

---

VIRAGE Semi-Hollow Double Cutaway Guitars

**VGDC**

VIRAGE Semi-Hollow Single Cutaway Guitars

**VGSC**

VH Semi-Hollow Double Cutaway Guitars

**HDC-77**

VS Solid Single Cutaway Guitars

**SSC-55 / SSC-33**

VS Solid Double Cutaway Guitars

**SDC-55 / SDC-33**

---

Owner's Manual  
Manuel d'utilisation  
Bedienungsanleitung  
Manual de Usuario

(E)(F)(G)(S) ①





---

**VGDC**  
**VGSC**  
**HDC-77**  
**SSC-55**  
**SSC-33**  
**SDC-55**  
**SDC-33**

Owner's Manual

---



---

## INTRODUCTION

Thank you for your purchase of a new VOX guitar and for helping us write the next chapter in the story of VOX innovation.

The history of modern music is closely entwined with the history of musical instrument design and manufacturing techniques. The founding fathers of Rock, Blues, Country, and Jazz didn't search pawnshops for relics of past generations—they simply chose the most practical instruments and effective amplification available. In this golden era, manufacturers set out to meet the needs of working musicians, and in so doing created the guitars and amplifiers that made possible a musical revolution.

But time marches on. Today, many manufacturers are content to produce replicas of earlier efforts. Others offer technology for technology's sake. VOX has chosen another path. In the same spirit that led to the creation of the classic equipment that inspired us, we set out to make the most practical, playable, versatile, comfortable and *useable* guitar possible—for today's guitarist. In our pursuit of this goal, we used the most sophisticated design and manufacturing techniques available. Not to offer an inevitably obsolete technology *product*, but to create a new *instrument*, unencumbered by traditional limitations.

## UNIQUE FEATURES

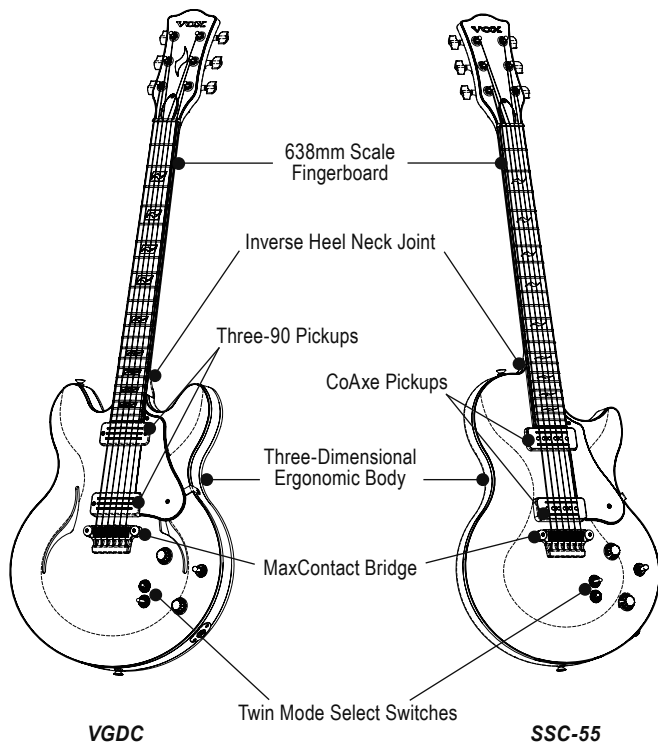

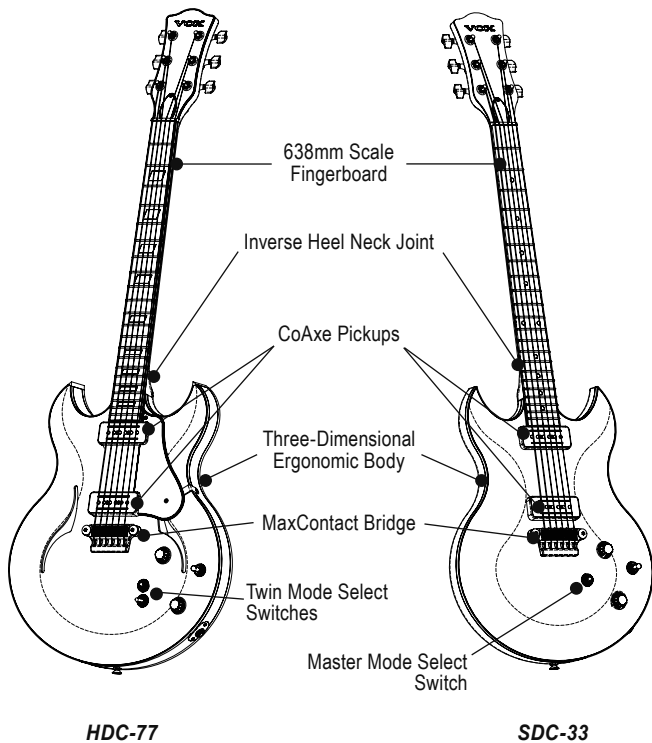

---

### **Three-Dimensional Ergonomic Body**

Nothing should come between you and your music—not even your guitar. Traditional guitars force you to conform to ungainly shapes and hard edges. Our advanced three-dimensional ergonomic design removes these constraints for perfect balance, peak comfort, and ultimate playability.

### **Inverse Heel Neck Joint**

The deeply sculpted neck joint removes the bulk of traditional neck joints to provide unfettered fingerboard access while maintaining neck rigidity and preserving the instrument's full frequency spectrum.

### **638mm Scale Fingerboard**

The 638mm (25 1/8 inch) scale length was carefully chosen to be the perfect blend of the shimmering harmonics and clarity of long scales and the sweetness and playing ease of short scales.

### **MaxConnect Bridge**

The VOX MaxConnect Bridge is engineered to provide direct coupling of the aluminum alloy bridge base to the brass studs to maximize sustain and tone. The extended saddle adjustment range allows you to intonate any string gauge, while the rear-loading design makes string changes quick and easy.

### **Integral Tone Bar Construction** (*VGDC, VGSC, and HDC-77 only*)

In semi-hollow VOX guitars, Integral Tone Bars provide a direct connection between the neck and bridge. This innovative construction method creates an instrument with the warm resonance of a semi-hollowbody with the focused attack of a solidbody—an instrument that is both lightweight and highly resistant to feedback.

---

## Multi-Mode Pickup Systems

### Three-90 Pickup System

The VGDC and VGSC are powered by the refined and articulate Three-90 Pickup System. **Twin Mode Select Switches**, mounted above the master volume and tone controls, give you instant access to three distinct, musical, and hum- canceling tones from each pickup.

### CoAxe Pickup System

The focused aggression of the CoAxe Pickup System is managed by either **Twin Mode Select Switches** (on the SSC-55 and SDC-55 and HDC-77) for individual control of each pickup, or a **Master Mode Switch** (on the SSC-33 and SDC-33) controlling both pickups simultaneously.



## Controls—Twin Mode Select Switches

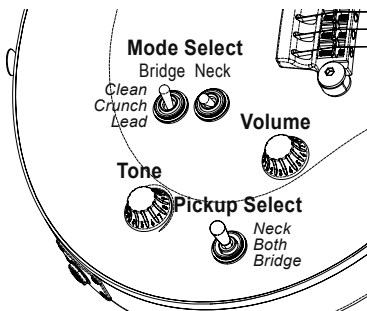

## Controls—Master Mode Select Switch

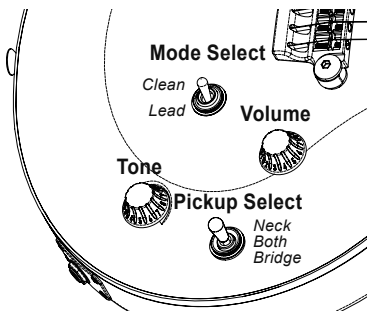

## SETUP AND ADJUSTMENT

Each VOX guitar is carefully adjusted at the factory for a wide range of playing styles, with .010" to .046" strings. You may want to fine-tune the playability for your own personal style, different string gauges, or after seasonal environmental changes.

Before making any adjustments, you'll need to verify the proper neck relief. With the guitar tuned, press the low E string down at both the 1<sup>st</sup> and 22<sup>nd</sup> frets (a capo comes in handy here) and check the distance between the top of the 8<sup>th</sup> fret and the bottom of the low E string. Ideally, you'll see a gap about the same size as the diameter of the high E string.

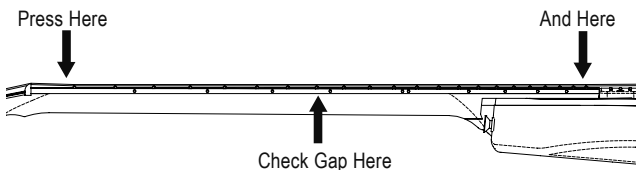

If you see too much relief, you need to increase the truss rod tension, by turning the truss rod adjusting nut clockwise with the included tool.

(Remove the cover first, of course!) If you don't see enough relief, or if the string is touching the 8<sup>th</sup> fret, you need to decrease the truss rod tension, by turning the truss rod adjusting nut counter-clockwise. Never force the truss rod, and if you are uncomfortable or unfamiliar with this kind of adjustment, take your guitar to a qualified service center.

Clockwise = Less Relief

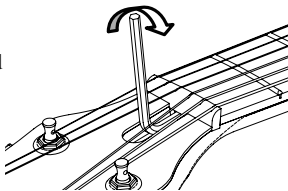

The MaxConnect bridge can be easily adjusted for string height (action) and string length (intonation). To lower the action of either the treble or bass strings, turn the appropriate bridge post clockwise with the supplied tool. To raise the action, turn the appropriate bridge post counter clockwise. The MaxConnect is designed to fit the bridge posts tightly, so don't adjust one side too far without also adjusting the other.

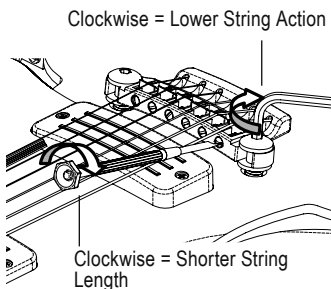

Changes in neck relief, string action, or string gauges can all change intonation. Luckily, the MaxConnect bridge provides a wide range of intonation adjustment. You'll need either a good tuner or good ears to verify correct intonation. For each string, just compare the pitch of the note fretted at the 12<sup>th</sup> fret to the pitch of the 12<sup>th</sup> fret harmonic. If the fretted note is flat (lower than the harmonic), you'll need to make the string shorter by turning the intonation adjust screw clockwise. If the fretted note is sharp (higher than the harmonic), you'll need to make the string longer by turning the intonation adjust screw counter clockwise.

The height of Three-90 and CoAxe pickups adjust the same way—by turning the mounting screws either clockwise (down, lower output) or counter clockwise (up, higher output). Remember to leave plenty of clearance for the vibrating strings.

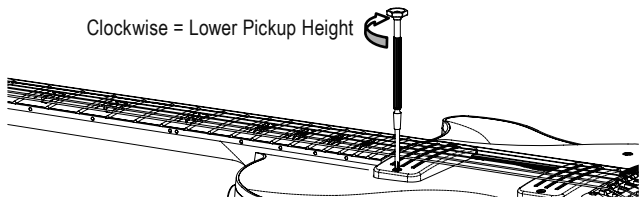

## CARE AND MAINTENANCE

A little effort will keep your new VOX guitar looking great for years to come. When you finish playing, wipe the guitar down with a clean, soft cloth. Use a quality guitar polish occasionally, following the manufacturer's instructions.

Protect your instrument from temperature extremes and sudden changes in temperature. A guitar left in a hot trunk of a car at full string tension can literally pull itself apart. A sudden blast of warm air on a cold guitar can crack the finish.

Your VOX guitar will sound best with fresh strings. Luckily, string changes are easy. Clip (or unwind) and remove the old string, and load the new one through the rear of the bridge. As you wind the string around the tuner post, keep in mind that the top wind should be *over* the free end, while the rest should be *under*. String tension will pull these winds together, clamping the free string end for better tuning stability. You need a 2 or 3 winds to secure the wound strings, and 4 or 5 for the plain strings.

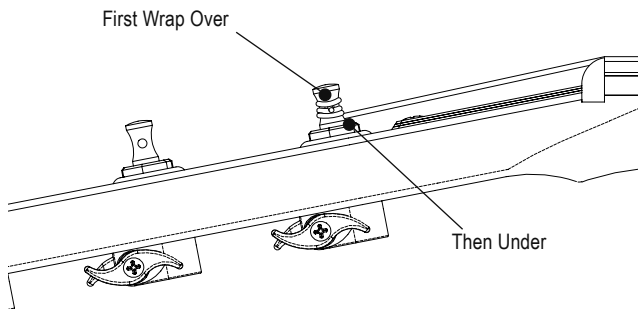

---

**VGDC**  
**VGSC**  
**HDC-77**  
**SSC-55**  
**SSC-33**  
**SDC-55**  
**SDC-33**

Manuel d'utilisation

---



---

## INTRODUCTION

Merci d'avoir acheté la nouvelle guitare VOX et de nous aider à écrire un chapitre supplémentaire dans l'histoire de l'innovation VOX.

L'histoire de la musique moderne est étroitement liée à l'histoire de la conception d'instruments de musique et des techniques de fabrication. Les pères fondateurs de Rock, Blues, Country, et Jazz ne recherchaient pas à faire des reliques ou du déjà vu, ils ont tout simplement inventé les instruments les plus pratiques et efficaces possible. En cet âge d'or, les fabricants cherchaient les besoins des musiciens professionnels, et, ce faisant, créaient des guitares et des amplis qui ont entraîné une révolution musicale.

Mais le temps a passé. Aujourd'hui, de nombreux fabricants se contentent de produire des répliques. D'autres offrent la technologie pour la technologie. VOX a choisi une autre voie. Dans le même esprit qui a conduit à la création des instruments classiques qui nous a inspirés, nous avons entrepris de faire la guitare la plus pratique, jouable, polyvalente, confortable et intuitive pour le guitariste d'aujourd'hui. Dans la poursuite de notre objectif, nous avons utilisé le design et les techniques de fabrication les plus sophistiquées. Pas seulement pour offrir un produit inévitablement obsolète, mais pour créer un nouvel instrument, sans s'encombrer des traditionnelles limites.

## Caractéristiques uniques

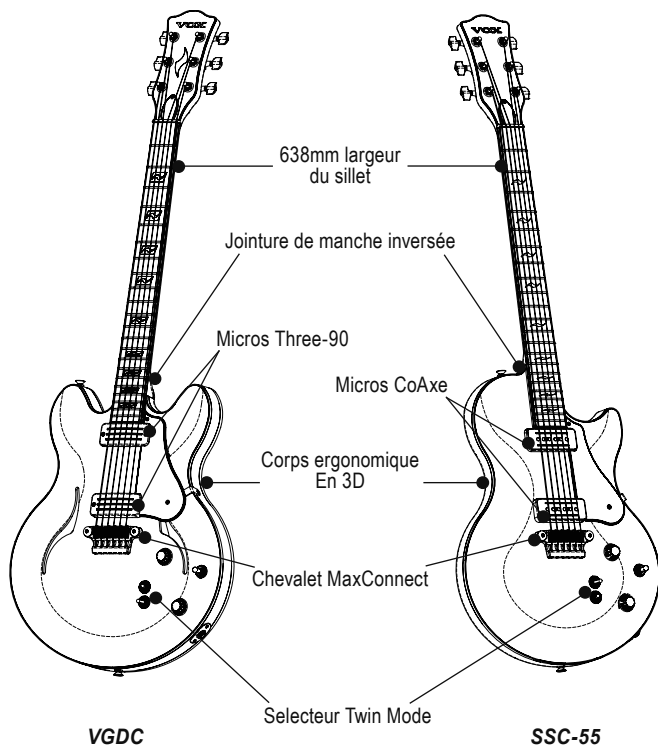

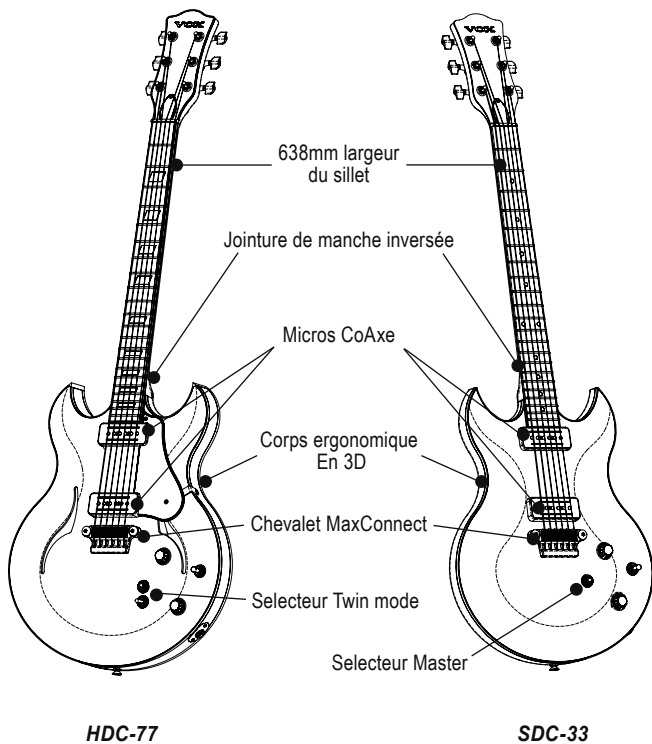



---

## **Corp ergonomique en 3D**

Rien ne devrait s'interposer entre vous et votre musique - pas même votre guitare.

Les guitares traditionnelles vous force à vous conformer à des formes disgracieuses et des arêtes dures. Notre conception en trois dimensions supprime ces contraintes pour un équilibre parfait, le confort de pointe, et la jouabilité ultime.

## **Jointure de manche inversé**

La jointure du manche sculpté supprime la dureté des traditionnelles jointures de manche et vous procure un accès simplifié aux dernières cases tout en procurant une rigidité de manche qui préserve le spectre des fréquences de l'instrument.

## **Largeur de sillet 638mm**

La largeur de 638mm a été soigneusement choisi pour être le parfait mélange des harmoniques chatoyantes et la clarté des gros sillers et la douceur et la jouabilité des petits sillers.

## **Chevalet MaxConnect**

Le chevalet MaxConnect est conçu pour offrir un couplage direct entre la base d'alliage en aluminium et les cuivres afin de maximiser le sustain et la tonalité. La gamme étendue de réglage de chevalet vous permet d'utiliser tout type de tirant et en même temps, avec son design en face arrière, vous pouvez changer les cordes très facilement.

## **Fabrication "Integral Tone Bar" (VGDC, VGSC, et HDC-77 seulement)**

Sur les semi-hollowbody, l'Integral Tone Bars procure une connection directe entre le manche et le chevalet. Cette méthode de construction novateur crée un instrument à la sonorité

---

chaleureuse d'une semi-Hollowbody avec l'attaque d'une Solidbody un instrument qui est à la fois léger et très résistant face aux larsens.

### **Systèmes de micros multiples:**

#### **Micros Three 90**

Les VGDC et VGSC sont amplifiés par le système de micro Three-90. Deux modes switch sont montés au dessus du Volume et de la tonalité et vous donne immédiatement accès à trois tonalités distinctes.

#### **Micros CoAxe**

Le système de micros CoAxe est soit gérée par le sélecteur «Twin Select Switches» (sur le SSC-55 et SDC-55 et HDC-77) pour un contrôle individuel de chaque micro, ou par un mode «Master Switch Mode» (sur la SSC-33 et SDC-33) contrôlant les deux micros simultanément.

## Sélecteur "Twin Mode Switches"

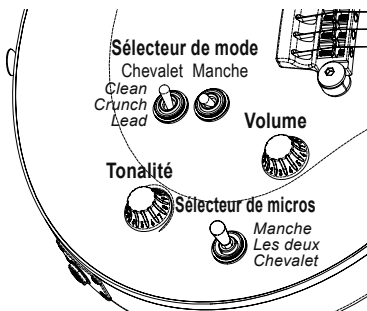

## Sélecteur "Master Mode Switch"

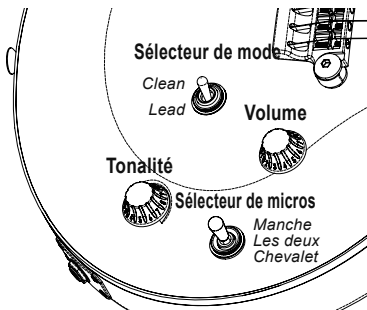

## Configuration et réglage

Chaque guitare VOX est soigneusement ajustée à l'usine pour une large gamme de style de jeu, de 010 à 046 pour les cordes. Vous voulez peut-être peaufiner la jouabilité à votre propre style, avec des cordes aux différents gabarits, ou après un changement de température.

Avant d'effectuer des réglages, vous aurez besoin de vérifier le réglage du manche appropriée. Avec la guitare accordée, appuyez sur la corde de Mi bas à la fois sur la 1ere et la 22eme frette et de vérifier la distance entre le haut de la case 8 et le fond de la corde de Mi bas. Idéalement, vous verrez apparaître un écart à peu près de la même taille que le diamètre de la corde de mi aigu.

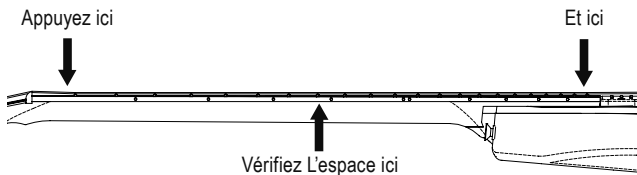

Si vous voyez trop d'écart, vous aurez besoin d'augmenter la tension de la tige du Truss rod, en faisant tourner cette tige dans le sens d'une aiguille d'une montre avec la clé de réglage fournie. Si vous ne voyez pas un écart suffisant, ou si la corde touche la case n°8, vous devez diminuer la tension du Truss rod, en faisant tourner le Truss rod dans le sens inverse des aiguilles d'une montre. Ne forcez jamais le Truss rod, et si vous n'êtes pas à l'aise ou pas familiers avec ce type de réglages, apportez votre guitare dans un centre technique.

Sens horaire = moins de relief

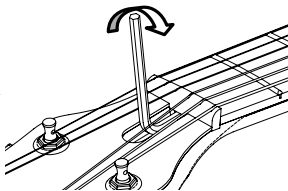

Le chevalet "MaxConnect" peut facilement être ajusté au niveau de la hauteur des cordes (action) et la longueur de corde (intonation). Pour diminuer l'action de des aigus ou des basses, tournez dans le dans le sens horaire approprié avec la clé fournie. Pour augmenter l'action, tournez la vis correspondante dans le sens antihoraire. Le MaxConnect est conçu pour s'adapter au chevalet de façon standard, donc ne pas régler un côté trop fort sans ajuster aussi les autres.

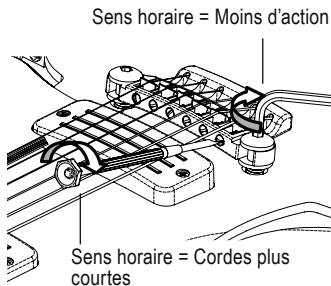

Un changement au niveau de l'action du manche, ou des cordes, peuvent changer le son de la guitare. Heureusement, le chevalet MaxConnect offre une large gamme de réglage d'intonation. Vous aurez juste besoin d'un accordeur ou de bonnes oreilles pour vérifier la justesse. Pour chaque corde, comparez la justesse de la note à la 12eme frette, case à laquelle vous pourrez obtenir une harmonique. Si la note est trop basse (inférieur à l'harmonique), vous aurez besoin de tendre la corde en tournant dans le sens horaire. Si la note frettée est trop haute (plus haute que l'harmonique), vous aurez besoin pour aurez besoin de détendre la corde en tournant dans le sens antihoraire.

Le niveau des micros Tree-90 et CoAxe s'ajustent de la même manière-en tournant la vis de fixation, soit vers la droite ou dans le sens antihoraire. N'oubliez pas de laisser beaucoup d'espace pour la vibration des cordes.

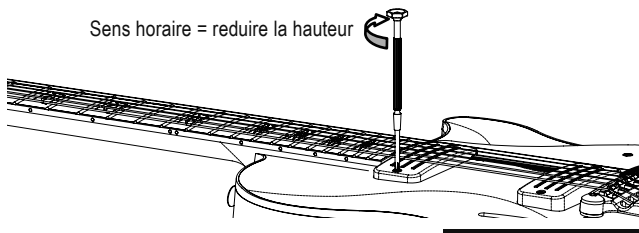

## Précaution d'utilisation et réparation

Quelques petits efforts permettront à votre guitare VOX de garder un état neuf pour des années. Lorsque vous avez fini de jouer, essayez-la guitare vers le bas avec un chiffon propre et doux. Utilisez un polish pour guitare de qualité en suivant les instructions du fabricant.

Protégez votre instrument contre les températures extrêmes et les changements de température brusques. Une guitare laissée dans le coffre surchauffé d'une voiture avec une haute tension de cordes peut littéralement la casser. Une exposition soudaine d'air chaud sur une guitare à froid peut se fissurer.

Votre guitare VOX sonnera mieux avec des nouvelles cordes. Heureusement, le changement de cordes est très faciles. Coupez et retirez les vieilles cordes, et montez les nouvelles par l'arrière. Comme vous enroulez la corde autour de la mécanique gardez en tête qu'il faut garder suffisamment de longueur de corde. Passez l'extrémité de la corde sous la partie déjà enroulée pour obtenir un accordage saint plus longtemps. Vous aurez besoin de faire deux ou trois tours pour une meilleure efficacité.

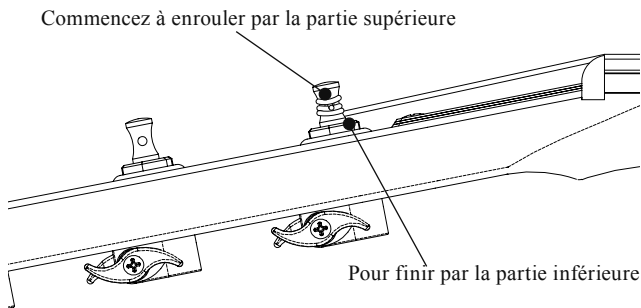

---

**VGDC**  
**VGSC**  
**HDC-77**  
**SSC-55**  
**SSC-33**  
**SDC-55**  
**SDC-33**

Bedienungsanleitung

---



---

## VORWEG

Vielen Dank für Ihre Entscheidung zu einer VOX-Gitarre, mit der wir ein weiteres Kapitel der ruhmreichen VOX-Geschichte einläuten.

Die Entwicklung der neuzeitlichen Musik orientiert sich in erster Linie an der Entwicklung und den Herstellungsverfahren der Musikinstrumente. Die Begründer des Rock, Blues, Country und Jazz haben sich ihre Instrumente definitiv nicht im Pfandleihhaus gekauft und scherten sich den Teufel um „Schätze“ und andere Raritäten. Sie suchten vor allem praktische Instrumente und effektive Verstärker. In jener goldenen Zeit waren Instrumentenhersteller vornehmlich damit beschäftigt, es den Herren Musikern recht zu machen–und läuteten just damit eine Revolution ein.

Aber die Zeiten ändern sich. Heutzutage brüsten sich manche Hersteller damit, Kopien ihrer früheren Erfolge zu bauen, während andere alles auf die Karte der Technologie setzen. VOX hat sich für einen anderen Ansatz entschieden. Getreu der Überlegung, die uns seit jeher zur Entwicklung „klassischer“ Geräte und Instrumente inspiriert, wollten wir eine Gitarre vorstellen, die vielseitig ist, eine rassige Spielkultur bietet, sich vertraut anfühlt und sich Gitarristen aus Fleisch und Blut vor allem als praktisches Instrument präsentiert. Dieses Ziel ließ sich nur mit einem ausgeklügelten Design und dem Einsatz fortschrittlicher Herstellungsverfahren verwirklichen. Wir wollten ganz bewusst kein (in Kürze sowieso überholtes) Technologieprunkstück, sondern ein Musikinstrument vorstellen, das bestimmte traditionelle Unzulänglichkeiten elegant löst.



## EINZIGARTIGE FEATURES

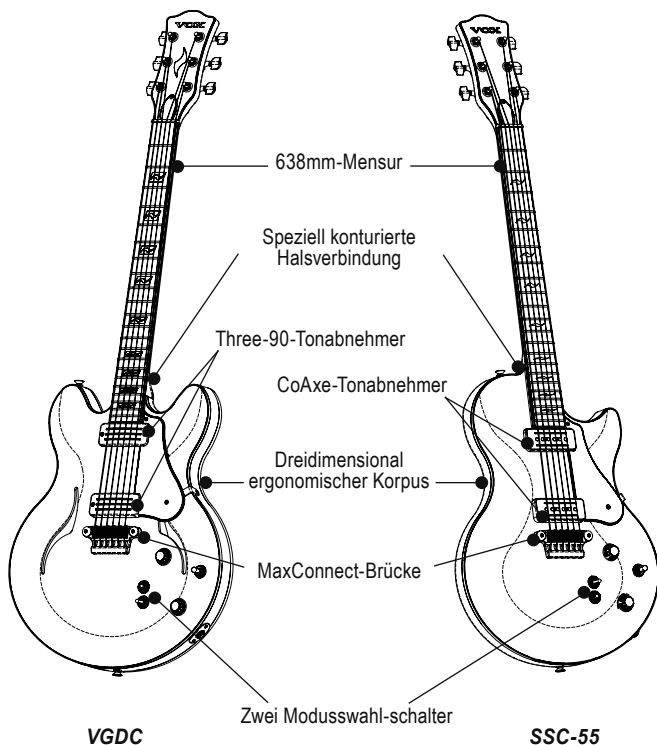

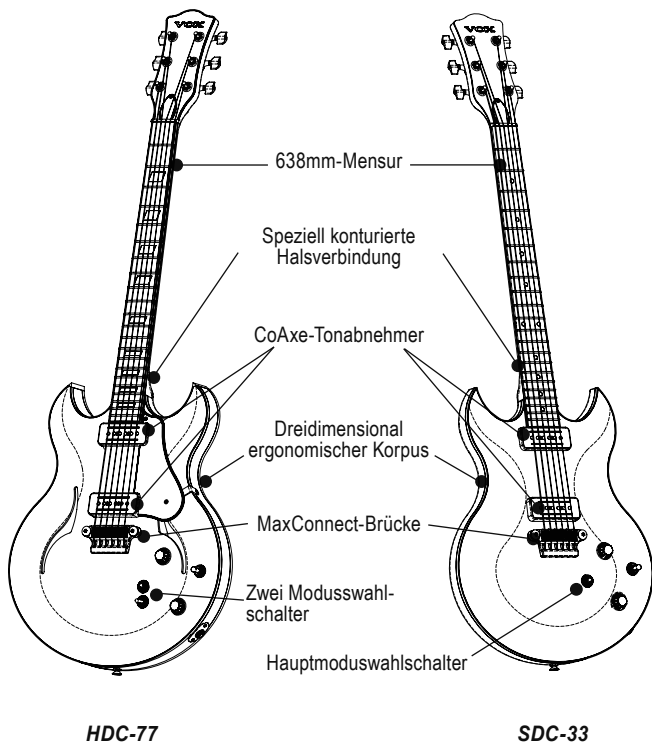

---

## **Dreidimensional ergonomischer Korpus**

Nichts darf zwischen Ihnen und Ihrer Musik stehen–nicht einmal Ihre Gitarre. Herkömmliche Gitarren fühlen sich oftmals sperrig und „kantig“ an. Das fortschrittliche ergonomische Design dieses Instruments räumt mit diesen Nachteilen auf und gibt Ihnen eine perfekt balancierte und eminent spielfreudige Gitarre zur Hand.

## **Speziell konturierte Halsverbindung**

Die tief ausgehöhlte Halsverbindung garantiert eine optimale Erreichbarkeit selbst der höchsten Bünde bei gleichzeitiger Steifheit und perfekter Übertragung des kompletten Frequenzspektrums.

## **638mm-Mensur**

Die 638mm-Mensur (25 1/8") wurde im Hinblick auf ein reichhaltiges Obertonangebot, einen runden Klang und eine perfekte Spielkultur gewählt.

## **MaxConnect-Brücke**

Die MaxConnect-Brücke von VOX garantiert einen direkten Kontakt des Stegs aus Aluminiumlegierung mit den Kupferstützen–und somit ein langes Sustain bei einem herrlich singenden Ton. Dank der langen Reiterstrecke kann man zudem in kürzester Zeit für jede Saitenstärke eine optimale Intonierung erzielen.

## **Integral Tone Bar-Bauweise** *(nur VGDC, VGSC und HDC-77)*

Bei den semiakustischen VOX-Gitarren stellen Integral Tone Bars die Verbindung zwischen dem Hals und der Brücke dar. Aus diesem innovativen Ansatz ergibt sich ein Instrument mit dem typisch warmen und runden Sound einer semiakustischen Gitarre, die jedoch genau so fokussiert anspricht wie ein Solidbody-

---

Instrument. Noch schöner ist da nur, dass dieses Federgewicht enorm rückkopplungsresistent ist.

## **Multimodus-Tonabnehmersystem**

### **Three-90-Tonabnehmersystem**

Die VGDC und VGSC sind mit Three-90 Tonabnehmern ausgestattet. **Zwei Moduswahlschalter** über dem Volumen- und Klangregler bieten direkten Zugriff auf drei radikal unterschiedliche, musikalische und völlig brummfreie Sounds, bei denen einem das Wasser im Munde zusammenläuft.

### **CoAxe-Tonabnehmersystem**

Die fokussierte Aggression des CoAxe-Tonabnehmersystems kann über **zwei Moduswahlschalter** (SSC-55 und SDC-55 sowie HDC-77) in die gewünschten Bahnen geleitet werden und erlaubt eine individuelle Steuerung der Tonabnehmer. Der Master Mode-Schalter (SSC-33 und SDC-33) beeinflusst dagegen beide Tonabnehmer gleichzeitig.

## Bedienelemente–Zwei Moduswahlschalter

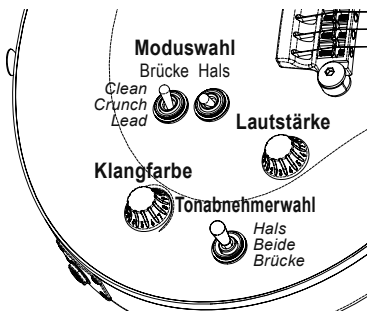

## Bedienelemente–Hauptmoduswahlschalter

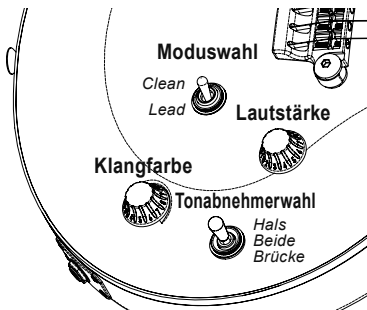

## VORBEREITUNG UND JUSTIERUNG

Ihre VOX-Gitarre wird vor der Auslieferung für eine Vielzahl von Spielstilen eingestellt. Ab Werk ist sie mit Saiten der Stärken .010"–.046" versehen. Vielleicht bevorzugen Sie aber eine andere Ansprache bzw. Saitenstärke–und eventuell muss das Instrument witterungsbedingt nachjustiert werden.

Überprüfen Sie immer zunächst die Halsneigung. Stimmen Sie die Gitarre und drücken Sie die tiefe E-Saite sowohl am 1. wie auch am 22. Bund (verwenden Sie eventuell einen Kapodaster). Überprüfen Sie dann den Abstand zwischen der Oberseite des 8. Bundes und der Unterseite der tiefen E-Saite. Im Idealfall ist der Abstand ungefähr so groß wie die Stärke der hohen E-Saite.

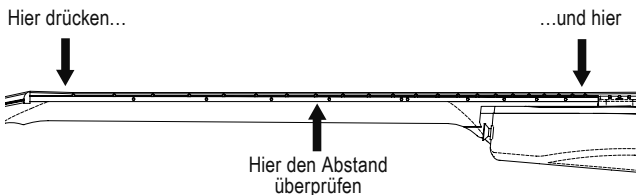

Wenn der Abstand zu groß ist, müssen Sie die Spannung des Halsstabs („Trussrod“) erhöhen, indem Sie ihn mit Hilfe des beiliegenden Schlüssels im Uhrzeigersinn drehen. (Selbstverständlich müssen Sie zunächst die Blende entfernen!) Wenn der Abstand zu gering ist bzw. wenn die Saite den 8. Bund berührt, muss die Spannung des Halsstabs verringert werden: Drehen Sie die Mutter also gegen den Uhrzeigersinn. Allerdings dürfen Sie den Halsstab niemals überdrehen. Ganz generell ist es übrigens keine Schande, wenn Sie sich nicht trauen selbst Hand anzulegen–bitten Sie einen Fachmann um Hilfe!

Im Uhrzeigersinn= Abstand verringern

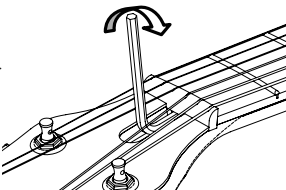

Die MaxConnect-Brücke erlaubt das Ändern der Saitenlage („Schnelligkeit“) sowie der Saitenlänge (Intonierung). Um die Diskant- oder Bass-Saiten tiefer zu legen, müssen Sie den betreffenden Brückenbock mit dem beiliegenden Werkzeug im Uhrzeigersinn drehen. Um die Saiten höher zu legen, müssen Sie den betreffenden Bock gegen den Uhrzeigersinn drehen. Die MaxConnect-Brücke ist fast millimetergenau auf die Böcke abgestimmt. Ändern Sie die Bockhöhe also niemals nur an einer Seite extrem.

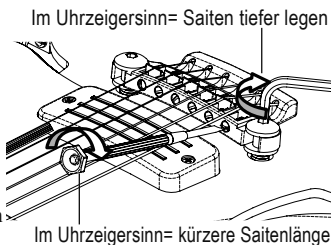

Eine Änderung der Halsneigung, der Saitenlage und/oder der Saitenstärke beeinflusst meistens auch die Intonation. Genau deshalb wurde die MaxConnect-Brücke erfreulich flexibel gestaltet. Intonieren sollten Sie Ihre Gitarre nur, wenn Sie entweder gute Ohren oder ein gutes Stimmgerät besitzen. Vergleichen Sie für jede Saite die Tonhöhe bei gedrücktem 12. Bund und dem entsprechenden Flageolett-Ton (leichtes Berühren der Saite am 12. Bund). Wenn die gedrückte Note zu tief ist (also tiefer als das Flageolett), muss die Saitenlänge verkürzt werden, indem man die Intonationsschraube im Uhrzeigersinn dreht. Wenn die gedrückte Note zu hoch ist, muss die Saitenskala verlängert werden, indem man die Intonationsschraube gegen den Uhrzeigersinn dreht.

Die Three-90-Tonabnehmer können nach dem gleichen Prinzip angehoben oder abgesenkt werden: Drehen Sie ihre Halterungsschrauben im (tiefer, d.h. leiser) bzw. gegen den Uhrzeigersinn (höher, d.h. lauter). Lassen Sie auf jeden Fall einen ausreichenden Abstand, damit die Saiten frei schwingen können.

Im Uhrzeigersinn = Absenken  
des Tonabnehmers

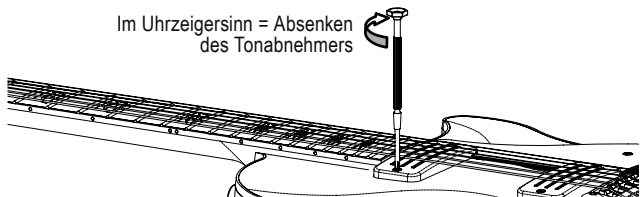

## PFLEGE IHRES INSTRUMENTS

Mit einigen wenigen Handgriffen halten Sie Ihre VOX-Gitarre über Jahre hinaus optimal in Schuss. Wischen Sie das Instrument nach dem Spielen mit einem weichen trockenen Tuch ab. Verwenden Sie ab und zu hochwertiges Gitarrenpflegemittel (und lesen Sie sich unbedingt die Gebrauchsanweisung durch).

Schützen Sie Ihr Instrument vor extremen Temperaturen und drastischen Temperaturgefällen. Eine Gitarre, die zu lange in einem überhitzten Kofferraum liegt, zerreißt sich irgendwann buchstäblich selbst. Ein plötzlich einsetzender kalter Luftstrom auf eine Gitarre kann dazu führen, dass der Lack springt.

Mit frischen Saiten klingt Ihre VOX-Gitarre prinzipiell am besten. Zum Glück lassen sich die Saiten sehr schnell wechseln. Schneiden die alten Saiten ab (bzw. drehen Sie sie ganz los), entfernen Sie sie und ziehen Sie die neuen Saiten von hinten durch die Brücke. Achten Sie beim Drehen der Saiten um die Mechanik darauf, dass die erste Drehung *über dem Saitenende* liegt und alle weiteren Wicklungen *darunter*. Unter Einwirkung der Saitenspannung rücken diese Ringe nämlich eng zusammen und klemmen das Saitenende damit fest, was der Stimmfestigkeit zugute kommt. Gewickelte Saiten muss man mindestens 2–3 Mal um die Mechanik drehen. Nicht gewickelte (hohe) Saiten dagegen mindestens 4–5 Mal.

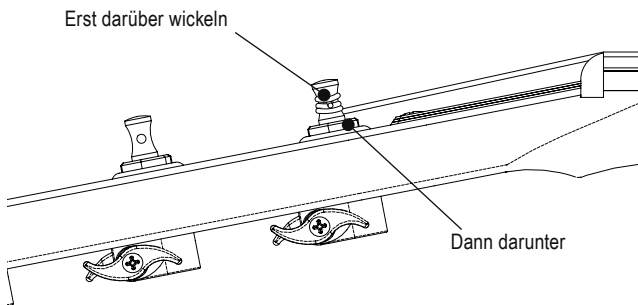



---

**VGDC**  
**VGSC**  
**HDC-77**  
**SSC-55**  
**SSC-33**  
**SDC-55**  
**SDC-33**

Manual de Usuario

---



---

## INTRODUCCIÓN

Gracias por la compra de tu nueva guitarra VOX y por ayudarnos a escribir un nuevo capítulo en la historia de la innovación VOX.

La historia de la música moderna está estrechamente relacionada con la historia del diseño de los instrumentos musicales y con las técnicas de fabricación. Los padres del Rock, Blues, Country, y Jazz no buscaron en casas de empeño para encontrar reliquias de generaciones anteriores, simplemente eligieron los instrumentos más prácticos y la amplificación más efectiva que estaba disponible. En esta época dorada, los fabricantes hicieron frente a las necesidades de los músicos profesionales y, por lo tanto, crearon las guitarras y amplificadores que hicieron posible una revolución musical.

Pero el tiempo pasa. Hoy, muchos fabricantes se contentan con producir réplicas de modelos anteriores. Otros ofrecen productos meramente tecnológicos. VOX ha elegido otro camino. Con el mismo espíritu que llevó a la creación de los equipos clásicos que nos inspiraron, nos dedicamos a fabricar la guitarra más versátil, confortable y *agradable* de tocar para el guitarrista de hoy. En nuestra búsqueda de este objetivo, hemos usado las técnicas de diseño y fabricación más sofisticadas de la actualidad. No para ofrecer un *producto* inevitablemente obsoleto, sino para crear un nuevo *instrumento* libre de las limitaciones tradicionales.

## CARACTERÍSTICAS ÚNICAS

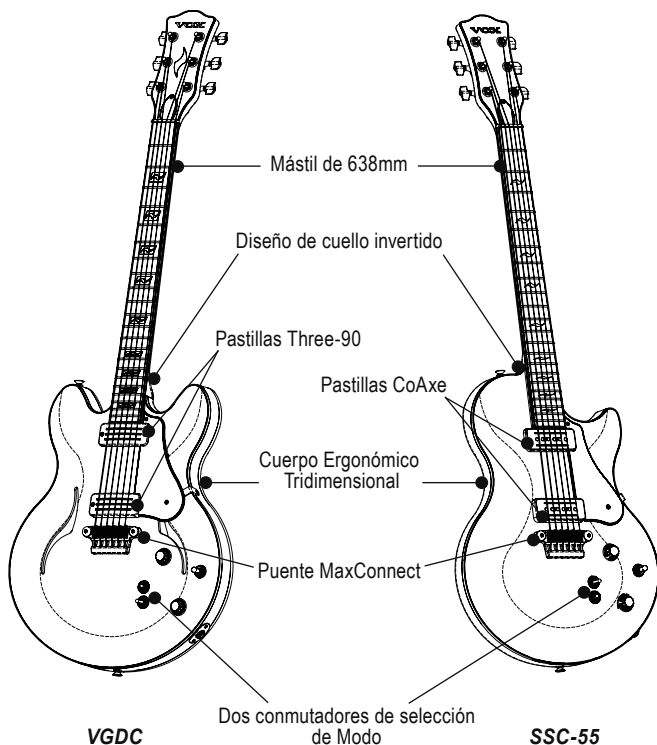

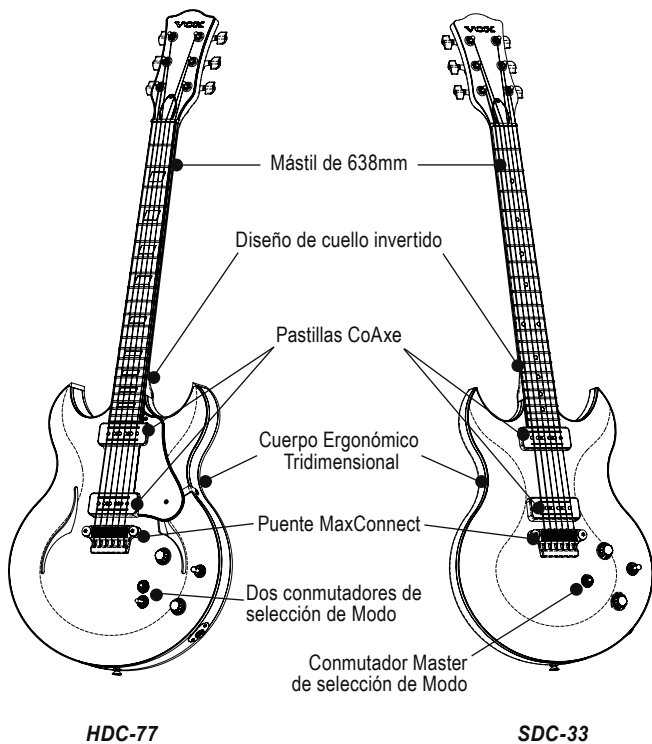

---

## **Cuerpo Ergonómico Tridimensional**

Nada debe interponerse entre tú y tu música, ni siquiera tu guitarra. Las guitarras tradicionales te fuerzan a adaptarte a formas incómodas y aristas agudas. Nuestro avanzado diseño ergonómico tridimensional elimina estas limitaciones, ofreciendo un perfecto balance, confort y la mejor sensación de interpretación.

## **Diseño de Cuello Invertido**

El cuidado y estilizado diseño del cuello elimina muchos de los componentes de los cuellos tradicionales proporcionando un cómodo acceso al mástil, a la vez que mantiene la rigidez del conjunto, preservando toda la gama de frecuencias del instrumento.

## **Mástil de 638mm**

La longitud del mástil de 638mm (25 1/8 pulgadas) ha sido cuidadosamente elegida para lograr el equilibrio perfecto entre los brillantes armónicos y claridad en las escalas largas junto con la suavidad y facilidad de interpretación en las escalas cortas.

## **Puente MaxConnect**

El puente VOX MaxConnect ha sido diseñado para lograr un acople directo entre la base de puente de aleación de aluminio y las incrustaciones metálicas para maximizar el sostenido y el tono. El ampliado rango de ajuste del sillín (o aro del puente) te permitirá entonar con cuerdas de cualquier calibre, mientras que el diseño de carga posterior hace que el cambio de cuerdas sea rápido y fácil.

## **Construcción Integral Tone Bar (VGDC, VGSC, y HDC-77 solamente)**

En las guitarras semi-huecas VOX, el sistema Integral Tone Bars proporciona una conexión directa entre el cuello y el puente. Este innovador método de construcción crea un instrumento con la suave

---

resonancia de una semi-hueca con el definido ataque de una guitarra de cuerpo macizo creando un instrumento que es a la vez ligero y muy resistente a los acoplamientos.

## **Sistemas de Pastillas Multi-Modo**

### **Sistema de Pastillas Three-90**

VGDC y VGSC incorporan el refinado y articulado Sistema de Pastillas Three-90. Dos conmutadores de Selección de Modo, montados encima de los controles de volumen principal y tono, te dan acceso directo a tres tonos distintivos, musicales y con cancelación de zumbido de cada pastilla.

### **Sistema de Pastillas CoAxe**

El agresivo sistema de Pastillas CoAxe se gestiona o bien mediante Dos conmutadores de Selección de Modo (en SSC-55, SDC-55 y HDC-77) para un control individual de cada pastilla, o mediante un Conmutador Master de Modo (en SSC-33 y SDC-33) que controla ambas pastillas simultáneamente.

## Controles—Dos Conmutadores de Selección de Modo

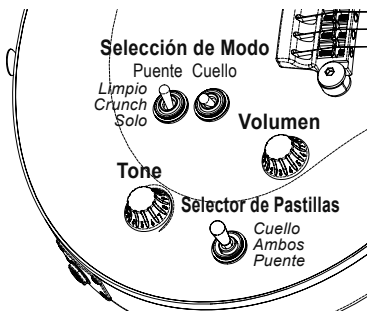

## Controles—Conmutador Master de Selección de Modo

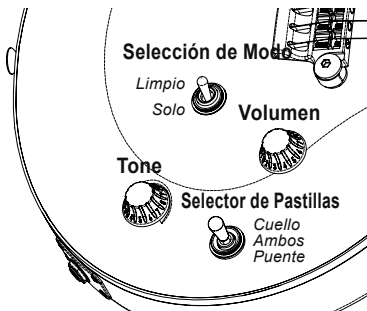

## CONFIGURACIÓN Y AJUSTES

Cada guitarra VOX ha sido cuidadosamente ajustada en fábrica para una amplia gama de estilos interpretativos, con cuerdas de 0,010" a 0,046". Puede que desees adaptar la respuesta a tu propio estilo personal, distintos diámetros de cuerdas, o a cambios ambientales.

Antes de realizar cualquier Ajuste, es necesario verificar el arqueado (o tensión) del cuello de la guitarra. Con la guitarra afinada, pulsa la cuerda de Mi grave (E) en los trastes 1º y 22º (puedes usar una cejilla), y comprueba la distancia entre la parte superior del traste 8º y la parte inferior de la cuerda Mi grave. De forma ideal debes ver una distancia equivalente al tamaño del diámetro de la cuerda de Mi agudo.

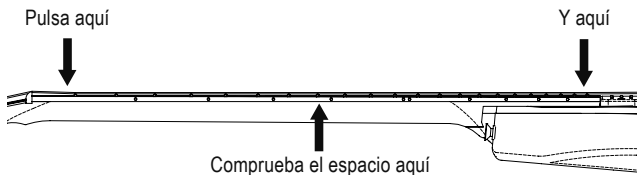

Si existe un espacio demasiado grande, será necesario aumentar la tensión mediante el tensor del mástil, girando la tuerca de tensión en sentido de las agujas del reloj con la herramienta incluida.

(¡Por supuesto no te olvides de quitar antes la tapa!). Si el espacio es demasiado pequeño o si la cuerda está tocando el 8º traste, será necesario que aflojes el tensor del mástil, girando dicha tuerca en sentido contrario a las agujas del reloj.

No fuerces nunca la tuerca de apriete, y si no te sientes cómodo realizando este tipo de Ajuste, te recomendamos que lleves tu guitarra a un centro especializado.

Sentido horario = Menos Espacio

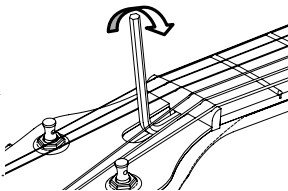



El puente MaxConnect se puede ajustar fácilmente respecto a la altura de las cuerdas (acción) y longitud de las mismas (entonación). Para disminuir la acción de las cuerdas aguda o grave, gira el correspondiente tornillo del puente en sentido de las agujas del reloj con la herramienta suministrada. Para aumentar la acción gira el correspondiente tornillo del puente en sentido contrario a las agujas del reloj. El puente MaxConnect está diseñado para que los tornillos estén ajustados, de manera que no aprietes demasiado una parte sin apretar también la otra.

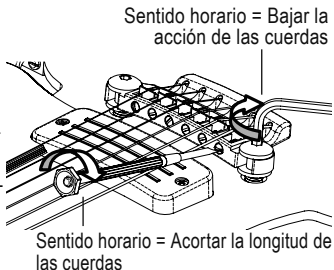

Los cambios en la tensión del mástil, acción de las cuerdas, o los distintos diámetros de las mismas pueden contribuir a cambiar la afinación. Felizmente el puente MaxConnect proporciona un amplio rango de Ajustes de afinación. Necesitarás un buen afinador o un buen oído para verificar la correcta entonación. Para cada cuerda compara el tono de la nota pisada en el 12º traste con el tono del armónico del 12º traste. Si la nota pisada es más grave que el armónico será necesario acortar la cuerda girando el tornillo de Ajuste de entonación en sentido de las agujas del reloj. Si la nota pisada es más aguda que el armónico será necesario alargar la cuerda girando el tornillo de Ajuste de entonación en sentido contrario a las agujas del reloj.

La altura de las pastillas Three-90 y CoAxe se ajustan del mismo modo: girando los tornillos de montaje en sentido de las agujas del reloj (hacia abajo, salida más baja) o en sentido contrario a las agujas del reloj (hacia arriba, mayor salida). Recuerda dejar suficiente espacio para permitir la correcta vibración de las cuerdas.

La altura de las pastillas Three-90 y CoAxe se ajustan del mismo modo: girando los tornillos de montaje en sentido de las agujas del reloj (hacia abajo, salida más baja) o en sentido contrario a las agujas del reloj (hacia arriba, mayor salida). Recuerda dejar suficiente espacio para permitir la correcta vibración de las cuerdas.

Sentido horario = Bajar la altura de la pastilla

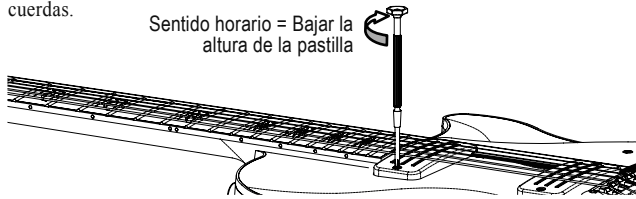

## CUIDADO Y MANTENIMIENTO

Con un poco de cuidado por tu parte, tu nueva guitarra VOX mantendrá un impecable aspecto durante años. Cuando termines de tocar limpia la guitarra con un paño suave y limpio. Utiliza un producto de calidad de limpieza de guitarra ocasionalmente, siguiendo las instrucciones del fabricante.

Protege tu guitarra de temperaturas extremas y cambios bruscos de temperatura. Una guitarra dejada en el maletero de un coche con toda la tensión de las cuerdas, literalmente se puede destrozarse. Una repentina corriente de aire caliente con la guitarra fría puede dañar la terminación.

Tu nueva guitarra VOX sonará mejor con cuerdas nuevas. Afortunadamente cambiar las cuerdas es fácil. Retira la cuerda vieja y pon la nueva desde la parte trasera del puente. Según vayas enrollando la cuerda por el clavijero, ten en cuenta que la primera vuelta debe estar por encima mientras que el resto deben estar por debajo. La tensión de las cuerdas mantendrá la cuerda enrollada en su sitio, sujetando el extremo libre de la cuerda para una mejor estabilidad de afinación. Será necesario enrollar la cuerda 2 ó 3 veces para asegurar las cuerdas gruesas y unas 4 ó 5 para las normales.

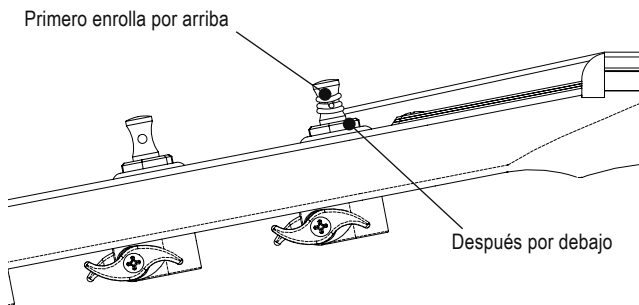

**VGDC / VGSC / HDC-77 / SSC-55 / SSC-33 / SDC-55 / SDC-33**

Ⓔ Ⓕ Ⓖ Ⓗ Ⓘ



VOX AMPLIFICATION LTD. 9 Newmarket Court, Kingston, Milton Keynes, MK10 OAU, UK

©2009 VOX AMPLIFICATION LTD.

[www.voxamps.com](http://www.voxamps.com)

Download from [www.Somanuals.com](http://www.Somanuals.com). All Manuals Search And Download.

## Free Manuals Download Website

<http://myh66.com>

<http://usermanuals.us>

<http://www.somanuals.com>

<http://www.4manuals.cc>

<http://www.manual-lib.com>

<http://www.404manual.com>

<http://www.luxmanual.com>

<http://aubethermostatmanual.com>

Golf course search by state

<http://golfingnear.com>

Email search by domain

<http://emailbydomain.com>

Auto manuals search

<http://auto.somanuals.com>

TV manuals search

<http://tv.somanuals.com>