



Westinghouse

USER'S MANUAL
MANUEL DE L'UTILISATEUR
MANUAL DEL USUARIO

TX-42F430S
TX-47F430S

1080p HDTV
TVHD 1080p



If you have any questions or concerns,
Please call our toll free number
1-866-287-5555

Owner's Record

The model and serial numbers are located on the back of the TV. Keep a record of the numbers in the spaces provided below. Refer to them whenever you call upon your Westinghouse Digital dealer regarding this product.

Model No. _____

Serial No. _____



Westinghouse

USER'S MANUAL
MANUEL DE L'UTILISATEUR
MANUAL DEL USUARIO

TX-42F430S
TX-47F430S

1080p HDTV
TVHD 1080p



www.wde.com

CONTENTS

WELCOME

- Package Contents
- Contacting Westinghouse Digital

1. PRODUCT SAFETY

- Important Notice Concerning Power Cord Selection
- FCC Compliance Statement
- Product Safety Instructions
 - Other Notices
- Antenna Installation Safety
 - Outdoor Antenna Grounding
 - Lightning
 - Power Lines

2. INTRODUCTION: THE BASICS

- Digital Television (DTV)
- High Definition Television (HDTV)
- About the Digital Television Picture
- About Digital Channels
- The Electronic Program Guide (EPG)

CONTROLS AND CONNECTIONS

- Front View
- Side-Mounted Controls
- Rear Right/Left Spine-Mounted Connectors
 - Quick Reference: HDTV Connections
- Inserting Remote Control Batteries
 - Precautions
- Remote Control Features

3. HDTV/ACCESSORY SETUP

- Connecting Your HDTV
 - Power
 - Choose Your TV Source
 - Determining Available Channels
 - Set Your Time Zone
- Connecting Your Personal Computer
 - Computer Settings
 - Connection Types
 - Power
- Connecting Other Accessories
 - DVD or Game System
 - Video Cassette Recorder (VCR)
 - Cable or Satellite Receiver
 - Audio Equipment

4. HDTV OPERATION

About the On Screen Display (OSD)

OSD Menus & Features

—Video Menu

—Display Menu

—TV Menu

Add or delete additional TV Channels

About Parental Controls

Channel Locks

US MPA Rating

US TV Ratings & Content

Canadian English

Canadian French

—PC (VGA only) Menu

—Audio Menu

—Power Menu

—Settings Menu

Calibration Menu

Color Temperature

Input Menu

5. APPENDIX

47-inch High Definition LCD TV Specifications

42-inch High Definition LCD TV Specifications

Troubleshooting

Cleaning the High Definition LCD TV

Wall mount and Base removal on the DH LCD TVs

Safety bracket Options

WELCOME

Congratulations on the purchase of your High Definition LCD TV—and thank you for choosing Westinghouse. This User Manual was created to ensure simple, safe setup and use of all the features offered by your new HDTV.

Package Contents

In addition to your new Westinghouse FHDTV and this User Manual, you'll also find the following:

- Quick Setup Guide
- Remote control
- 2 AAA batteries
- AC power cord
- Warranty card





Contacting Westinghouse Digital

If you still have questions or require assistance after reading the Quick Setup

Guide and the instructions in this User Manual, please contact Westinghouse Customer Service at 1-866-287-5555, or visit our Web site at www.westinghousedigital.com.

Don't forget to complete and return your Warranty card or use our online Product Registration feature. Your Westinghouse HDTV is warranted for defects in materials or workmanship for a period of one year from original date of purchase.

Explanations of required symbols :

SYMBOL	SYMBOL DEFINITION
 SA 1965	DANGEROUS VOLTAGE : The lightning flash with arrowhead symbol, within an equilateral triangle, is intended to alert the user to the presence of uninsulated "dangerous voltage" within the product's enclosure that may be of sufficient magnitude to constitute a risk of electrical shock to persons.
 SA 1966	INSTRUCTIONS : The exclamation point within an equilateral triangle is intended to alert the user to the presence of important operating and maintenance (servicing) instructions in the literature accompanying the appliance.

PLEASE READ FIRST:

1. PRODUCT SAFETY

WARNING: This device must be operated with the original power supply, part number DPS-210 EP 2 C.

CAUTION: The power supply outlet should be located near High Definition LCD TV and should be easily accessible. Always use the appropriate AC cord that is certified for your specific country. Some examples are listed below:

USA.....UL	Switzerland SEV
Canada.....CSA	Britain BASE/BS
Germany.....VDE	Japan Electric Appliance Control Act

IMPORTANT NOTICE CONCERNING POWER CORD SELECTION

The specific power cord for this High Definition LCD TV is enclosed and has been selected according to the country of destination and must be used to prevent electric shock. Use the following guidelines if it is necessary to replace the original cord set, or if the cord set is not enclosed. The female receptacle of the cord set must meet IEC-60320 requirements and should look like Figure A1 below:



For the United States and Canada

In the United States and Canada the male plug is a NEMA5-15 style (Figure A2), UL Listed, and CSA Labeled. For High Definition LCD TVs that are placed on a desk or table, type SVT or SJT cord sets may be used. For High Definition LCD TVs placed directly on the floor, only SJT type cord sets may be used. The cord set must be selected according to the current rating for the High Definition LCD TV. Please consult the table below for the selection criteria for power cords used in the United States and Canada.

Cord Type	Size of Conductors in Cord	Maximum Current Rating of Unit
SJT	18 AWG	10 Amps
	16 AWG	12 Amps
	14 AWG	12 Amps
SVT	18 AWG	10 Amps
	17 AWG	12 Amps

FCC Compliance Statement

This equipment has been tested and complies with the limits for a Class B digital device, pursuant to part 15 of the FCC Rules. These limits are designed to provide reasonable protection against harmful interference in a residential installation. This equipment generates, uses, and can radiate radio frequency energy, and may cause harmful interference to radio communications if not installed and used in accordance with the instructions. However, there is no guarantee that interference will not occur in a particular installation. If this equipment does cause harmful interference to radio or television reception, which can be determined by turning the equipment off and on, the user is encouraged to try to correct the interference by one or more of the following measures:

- Reorient or relocate the receiving antenna.
- Increase the separation between the High Definition LCD TV and receiver.

- Connect the equipment into an outlet on a circuit different from that to which the receiver is connected.
- Consult the Westinghouse Service Center or an experienced radio/TV technician for assistance.

FCC Warning

To assure continued FCC compliance, the user must use a grounded power supply cord and the provided shielded video interface cable with bonded ferrite cores. If a BNC cable is used, use only a shielded BNC (5) cable. Also, any unauthorized changes or modifications not expressly approved by Westinghouse Digital will void the user's authority to operate this device.

1. PRODUCT SAFETY

Follow and obey all warnings and instructions marked on the High Definition LCD TV. For your safety, please read all of the following safety and operating instructions before you operate the High Definition LCD TV—and keep this User's Manual for future reference.

Important Safety Instructions

1. Never use your HDTV near water.
2. Clean only with dry cloth.
3. Never block any ventilation openings; install in accordance with the manufacturer's instructions.
4. Do not install near any heat sources such as radiators, heat registers, stoves or any other equipment (including amplifiers) that produce heat.
5. Take care to maintain the safety purpose of the polarized or grounding type plug. A polarized plug has two blades with one wider than the other. A grounding type plug has two blades and a third grounding prong. The wide blade or the third prong are provided for your safety; therefore, if the provided plug does not fit into your outlet, do not alter the plug in any way to fit; consult an electrician for replacement of the obsolete outlet.
6. Ensure the power cord is protected from being walked on or pinched, particularly at plugs, convenience receptacles and the point where they exit from the apparatus.
7. Only use attachments/accessories specified by the manufacturer.
8. Use only with the cart, stand, tripod, bracket, or table specified by the manufacturer, or sold with the apparatus. When a cart is used, use caution when moving the cart/apparatus combination to avoid the potential for injuries caused by tipping over.
9. Unplug this apparatus during lightning storms or when unused for long periods of time.
10. Refer all servicing to qualified service personnel. Servicing is required when the apparatus has been damaged in any way, such as: damage to the power supply cord or plug; liquid has been spilled into—or objects have fallen onto—the apparatus; the apparatus has been exposed to rain or moisture and does not operate normally, or it has been dropped.



Other Notices

- Avoid exposing the High Definition LCD TV to direct sunlight or high temperatures.
- Avoid exposing the High Definition LCD TV to moisture or high humidity.
- Do not attempt repairs yourself. Your warranty does not cover repairs or attempted repairs by anyone not authorized by the manufacturer.
- If your High Definition LCD TV will not be used for a long period of time, unplug your HDTV and remove the batteries from the remote control.
- Only use attachments/accessories specified by the manufacturer.
- Avoid touching the screen. Skin oils are difficult to remove.
- Never remove the rear cover. Your High Definition LCD TV contains high-voltage parts. You may be seriously injured if you touch them.
- Always handle your LCD display with care when moving it.
- If the High Definition LCD TV emits smoke, abnormal noise, or a strange odor, immediately turn it off and contact the Westinghouse Service Center.

1. PRODUCT SAFETY

Antenna Installation Safety

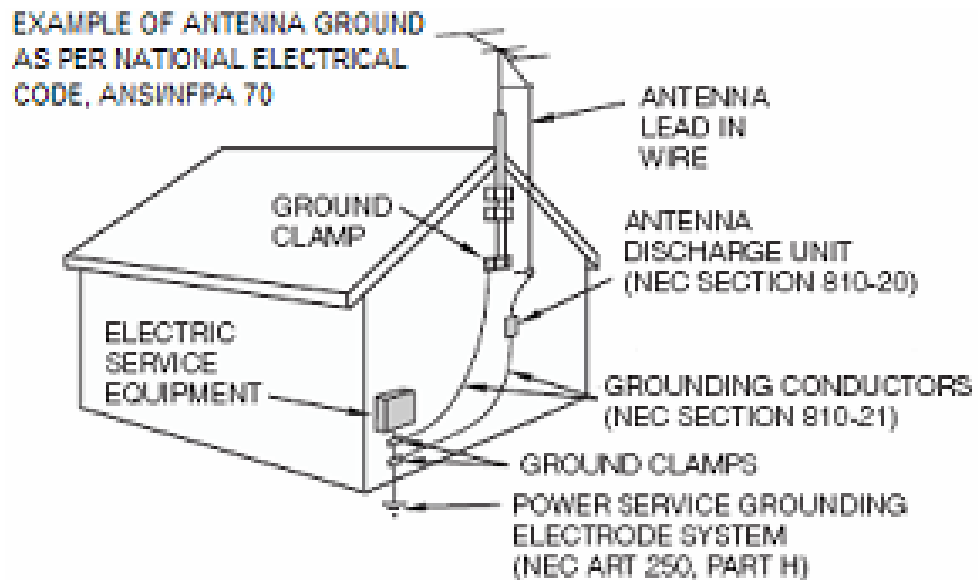

Outdoor Antenna Grounding

If an outside antenna or cable system is connected to the High Definition LCD TV, be sure the antenna or cable system is grounded to prevent voltage surges and built-up static charges. Article 810 of the National Electrical Code, ANS/NFPA 70, provides information on proper grounding of the mast and supporting structure, grounding of the lead-in wire to an antenna discharge unit, connection to grounding electrodes, and requirements for the grounding electrode.

Lightning

For added protection for the High Definition LCD TV during a lightning storm, or when it is left unattended and unused for long periods of time, unplug it from the wall outlet and disconnect the antenna or cable system. This will prevent damage to the High Definition LCD TV due to lightning and power-line surges. Do not disconnect the antenna or the power cord during a heavy storm—lightning may strike while you are holding the cable cord, causing serious injury. Turn off your High Definition LCD TV and wait for the weather to improve.

Power Lines

An outside antenna system should not be located in the vicinity of overhead power lines or other electric light or power circuits. When installing an outside antenna system, extreme care should be taken to keep from touching such power lines or circuits.

2. INTRODUCTION: THE BASICS

Digital Television (DTV)

Television broadcasting is changing. By February of 2009, traditional analog TV transmissions (the standard since TV's inception) will cease to exist, in compliance with a federal mandate requiring all U.S. television stations to convert from analog to the new digital television (DTV) standards.

In contrast to the magnetic waves used for analog transmission (also known as NTSC, short for National Television Standards Committee), DTV transmits images and sound as data, using ones and zeroes, the same digital code computers use. As a result of this increased efficiency, DTV offers an array of benefits including dramatic improvements to picture and sound quality. In addition, DTV allows the same number of stations to broadcast using fewer channels, freeing parts of the broadcast spectrum for other uses, such as public safety and wireless services

NOTE: DTV should not be confused with digital cable or digital satellite systems. While these systems receive digital signals, the signals are converted to analog for display on channel 3 or 4 of an analog TV.

High Definition Television (HDTV)

The most common DTV formats are Standard Definition Television (SDTV) and High Definition Television (HDTV). Of the two, HDTV delivers digital broadcasting's highest resolution and picture quality. HDTV also uses a "widescreen format," which refers to the aspect ratio (screen width vs. height) of the image. To put this in perspective, analog television uses a 4 x 3 aspect ratio; HDTV's aspect ratio is 16 x 9, creating a more cinematic-like viewing experience. Plus HDTV increases the number of horizontal scan lines on the screen, enabling it to render greater picture detail. And, while HDTV uses approximately the same bandwidth, it transmits approximately six times more information, further enhancing video and audio clarity.

2. INTRODUCTION: THE BASICS

About the Digital Television Picture

Your new Westinghouse High Definition LCD TV has a built-in HDTV/NTSC tuner, meaning it can receive both analog and digital broadcasts from your antenna, cable or satellite service. But because not all broadcasters have converted to the new DTV standards, it's important to understand some fundamentals of the digital television picture.

The elements that make up onscreen images are pixels. The more pixels, the more detail, because the number of pixels determines picture resolution—and HDTV offers the highest pixel count and best resolution available. HDTV resolution is available in both 720p and 1080i formats. The "p" and "i" refer to the scanning method used to deliver the lines of resolution on the screen.

Progressive "p" scanning means that pixels on the screen are refreshed simultaneously, with each scan showing every line for a complete picture at 1/60th of a second. Interlaced "i" scanning refreshes pixels by alternating first, by showing every odd line, then following with the even lines—for a complete picture at 1/30th of a second.

True high definition image quality is possible only with a true high definition display—and a 720p or 1080i signal coming into your HDTV. Lower resolution images from analog broadcasts or VHS recordings, for example, may result in disappointing picture quality as they simply don't have enough detail to display well in high-definition. If you have cable or satellite service, you'll want to check with your provider to determine which packages include stations broadcasting in high definition, and if you need a different box or tuner to receive HDTV signals. You may also find the "Aspect Ratio" feature found in the On Screen Display Menu's "Display" option helpful in adjusting your picture. And, as more and more broadcasters change to a digital signal, you will be able to view all of your programming choices in stunning high definition—and the luxury of your personal home theater experience.

2. INTRODUCTION: THE BASICS

About Digital Channels

Currently, all broadcasters have an analog TV channel and a digital TV channel. The digital bandwidth has the capability of accommodating more than one program stream because each broadcaster's assigned digital channel carries a 19.39-megabit-per-second (Mbps) digital data stream. This allows the broadcaster the option of broadcasting a single program or dividing the digital data stream into multiple programming streams. These streams include the "major" channel specific to a broadcasting station, as well as any additional programming streams on the bandwidth, which are referred to as "minor channels" or "sub-channels," each broadcasting a different program. As a result, the numbering system for digital channels is different than that of traditional analog TV.

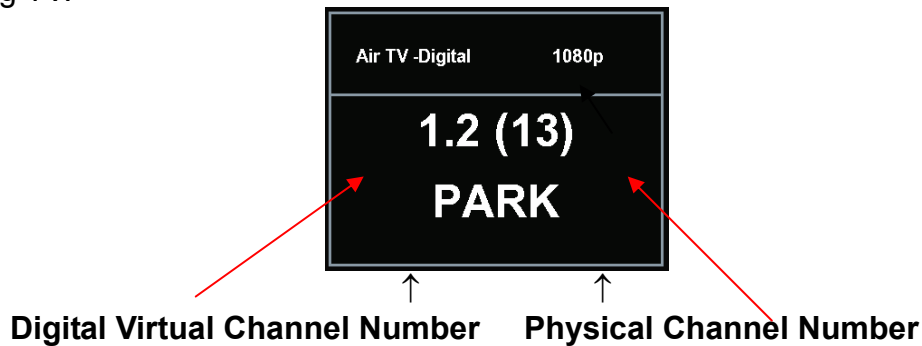

Here's how it works:

- The number in parentheses to the right is the actual physical channel number of the transmitter used to broadcast the network programming in your region
- Each physical channel is mapped to one or more digital channel numbers, known as "virtual channels," and represented by a number, followed by a dot and then another number; for example, 7.1, 7.2, etc. (the old analog channel is always referenced to minor channel "0", as in 7.0, while 7.1 would represent the new digital television channel)
 - The first number is the major channel used for all channels of a particular broadcasting station
 - The number following the dot is the minor channel number assigned to each broadcaster's additional programming streams; digital television stations may have only one virtual channel, or as many as six

There are several ways to input digital television channels:

<u>User Input (double-digit channels)</u>	→	<u>Channel Displayed</u>
11 . 3	→	Channel 11 . 3
113	→	Channel 11 . 3
<u>User input (single-digit channels)</u>	→	<u>Channel Displayed</u>
052	→	Channel 5 . 2
5.2 + Ent	→	Channel 5 . 2

2. INTRODUCTION: The Basics

The Electronic Program Guide (EPG)

Your Westinghouse High Definition LCD TV features an on-screen interactive Electronic Program Guide (EPG) that allows you to review program information, as well as navigate through current and future programming options by channel or genre to plan viewing and recording.

To access the EPG, push the “Guide” button on the lower left side of your remote, scroll the “EPG” feature in the On Screen Display’s (OSD) TV menu. You have the option of looking at:

- “Present EPG”—includes current channel, program name and description, along with programming titles, start and end times for all available minor channels from the same broadcaster
- “Daily EPG”—includes current programming name and description, plus upcoming programming titles with start and end times

The EPG also provides:

- Date and time information
- Power use and signal quality

Use the arrow keys and channel up/down buttons on your remote control to scroll through the EPG; press the remote’s “ENTER” button to select a sub-section of the EPG, or press the “LAST CHANNEL” button to return to the last section visited.



2. INTRODUCTION: CONTROLS AND CONNECTIONS

Front View

Use buttons on the right front side of your HDTV (or remote control on remote control) for On Screen Display (OSD), volume adjustment, channel selection, source, and turning power on or off.

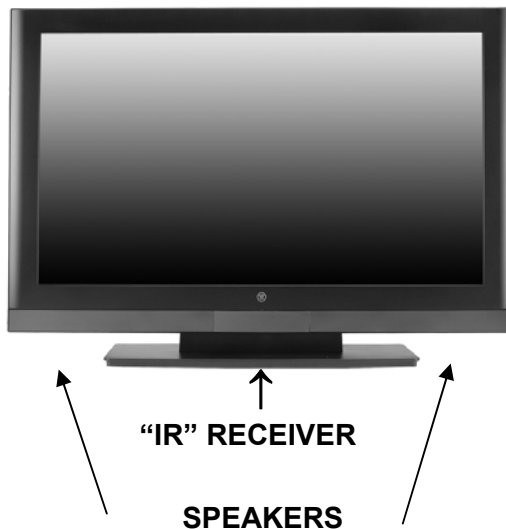

← LED INDICATOR/ CONTROLS

1. **Menu**
OSD menu ON/OFF
2. **Volume +/-**
Increase/decrease sound or adjust selected features in OSD menus
3. **Channel ▼/▲**
Scroll up/down through channels or OSD menus
4. **Source**
Select Active Video source or a highlighted feature in OSD menus
5. **Power**
ON/OFF Power button



Side-Mounted Control

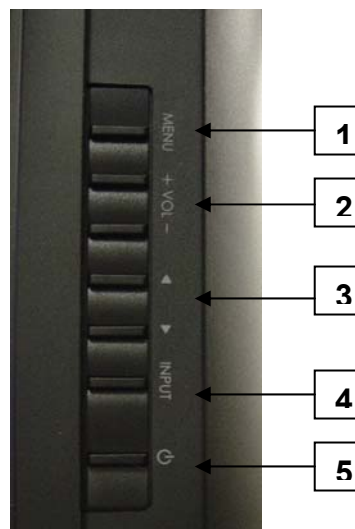

2. INTRODUCTION: CONTROLS AND CONNECTIONS

Rear Right/Left Spine-Mounted Connectors

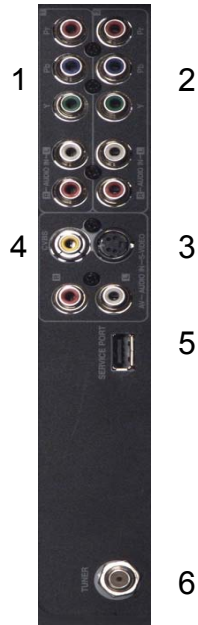

RIGHT SIDE CONNECTORS

1. **YPbPr1/Audio 1 (Right/Left)**
Connect external video device like DVD or game system
2. **YPbPr2/Audio 2 (Right/Left)**
Connect an external video device like a DVD or gaming system
3. **S-Video**
Connect external video device like a VCR (Audio Right/Left supports S-Video or AV input)
4. **AV Video/Audio (Right/Left)**
Connect an external video device like a VCR (Audio Right/Left supports S-Video or AV input)
5. **USB**
Service port for FW updated and Maintenance
6. **ANT (RF-input)**
Connect antenna or cable service

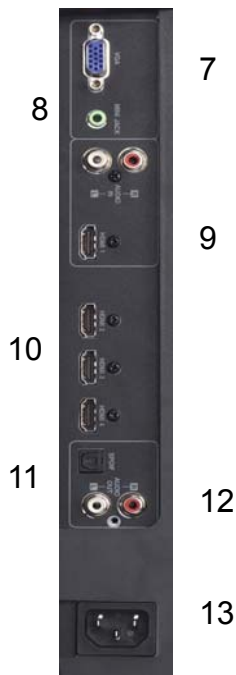

LEFT SIDE CONNECTORS

7. **VGA**
Connect personal computer using a 15-pin VGA cable
8. **Mini Jack** Connect personal computer using a 3.5mm mini-jack cable from PC's Audio Out
9. **HDMI 1 /Audio1 (Right/Left)**
Connect external HDMI device like a DVD, cable/satellite receiver or personal computer; for analog Audio use, select Audio menu in On Screen Display (OSD) and use remote's left/right arrows to change HDMI to Analog
10. **HDMI 2-3-4**
Connect external HDMI device like a DVD, cable/satellite receiver or personal computer
11. **SPIDF**
Digital Audio out connection
12. **Audio Out (Right/Left)**
Connect an external audio amplifier
13. **AC-IN (Power)**
Connect to power source via supplied power cord

See pages 19 for more information about connecting cable/satellite receivers, game consoles, VCR and DVD player/recorders, audio devices and your personal computer.

sidebar:

Quick Reference: HDTV Connection

YPbPr

The “Y” stands for the luminance of the signal; Pb and Pr refer to the color difference signals (“b” for blue, “r” for red). Provides improved color bandwidth over S-Video or composite video connections.

DVI-HDCP (Digital Visual Interface/High-bandwidth Digital Content Protection)

Provides superior level of digital video quality, typically used in cable/satellite receivers or DVD players. (Not Available)

HDMI (High Definition Multimedia Interface)

Provide superior level of digital video quality; includes DVD, cable/satellite receivers or personal computers

S-Video Input

The “S(uper)-Video” connection provides enhanced picture clarity for selected accessory sources such as a digital broadcast satellite service, video games, DVD and VHS. ***Accessory source must have S-Video output jack.***

2. INTRODUCTION: Controls and Connections

Inserting Remote Control Batteries

1. Remove the battery compartment cover
2. Insert the batteries corresponding to the (+) and (-) marks inside the battery compartment
3. Reattach cover



Precautions:

- Only use AAA batteries
- Don't mix new and old batteries, which can result in cracking or leakage and may pose a risk for fire or personal injury
- Make sure you insert batteries according to (+) and (-) markings; incorrect battery installation can result in cracking or leakage and may pose a risk for fire or personal injury
- Always dispose of used batteries in accordance with local laws and regulations
- Keep all batteries away from children and pets
- Remove batteries when the remote control will not be used for an extended period of time

2. INTRODUCTION: CONTROLS AND CONNECTIONS

Remote Control Features

- | | |
|--|--|
| <ol style="list-style-type: none"> 1. POWER
Switch the power On/Off 2. PIP
Display sub picture On/Off (not available) 3. MUTE
Turn the sound On/Off 4. SWAP
Switch between PIP and Main Picture (not available) 5. BACKLIGHT
Shortcut to adjust backlight adjustment 6. CC
Turn Closed Caption On/Off 7. SLEEP
Set sleep timer 8. FAVORITE CHANNEL A / B / C
Jump to favorite channels (Hold button for 3 seconds to program favorite channel). 9. CHANNEL NUMBER KEYS
Select specific channels 10. DOT
To input dash when selecting specific channels 11. ENT
Complete channel selection 12. INPUT
Display MP input menu (see page 30) 13. VOL - / +
Volume Up/Down adjustment 14. SCALING
Set video display format to "STANDARD" or "FILL" 15. CH ▼ / ▲
TV Channel Up/Down adjustment 16. MENU
Turn OSD Menu On/Off 17. LAST CHANNEL
Switch to previous channel 18. ▼ / ▲ / ◀ / ▶
Navigate within OSD Menu 19. ENTER
Make a selection 20. EPG
Display Electronic Program Guide | <ol style="list-style-type: none"> 21. INFO
Display the source and channel information 22. YPbPr1
Switch to YPbPr1 source 23. PC
Switch to VGA source 24. HDMI
Switch to HDMI sources 25. TV
Switch to TV source 26. YPbPr2
Switch to YPbPr2 source 27. AV
Switch to AV sources 28. S-VIDEO
Switch to S-Video sources 29. DVI
Switch to DVI source (not available) |
|--|--|

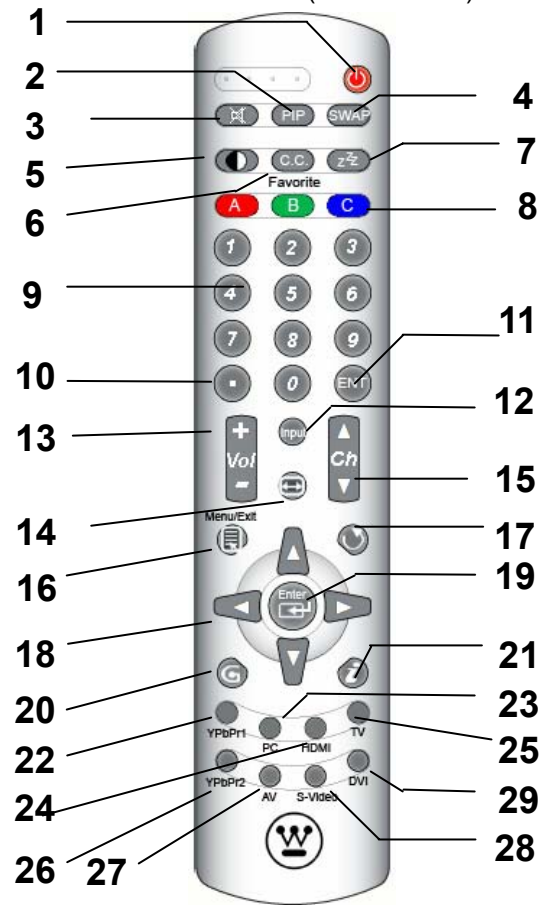

3. HDTV/ACCESSORY SETUP

Now that you're familiar with the basics of digital television and the various controls and connections for your HDTV, you're ready to enjoy its superb picture quality and sound, along with the ultimate convenience of connecting your game consoles, VCR, DVD, audio devices or personal computer.

***NOTE:** If you have already performed the steps in the Quick Setup Guide, skip to the instructions specific to the accessory you want to connect.*

Connecting Your HDTV

Power

- Connect the supplied AC power cord to



Determining Available Channels

- When connected to an antenna, cable or other RF (radio frequency) source, you'll need to run "Autoscan"—available in the "TV" menu of the OSD (see page 26 for more information)—in order for all available channels to be received

—Use the up/down arrow keys to scroll below "Tuner" to "Auto Scan"

—Press "Enter" to start scanning for channels (**identification of all analog and digital channels may take several minutes**)

NOTE: Depending on your area, some channels shown may not be available for viewing.

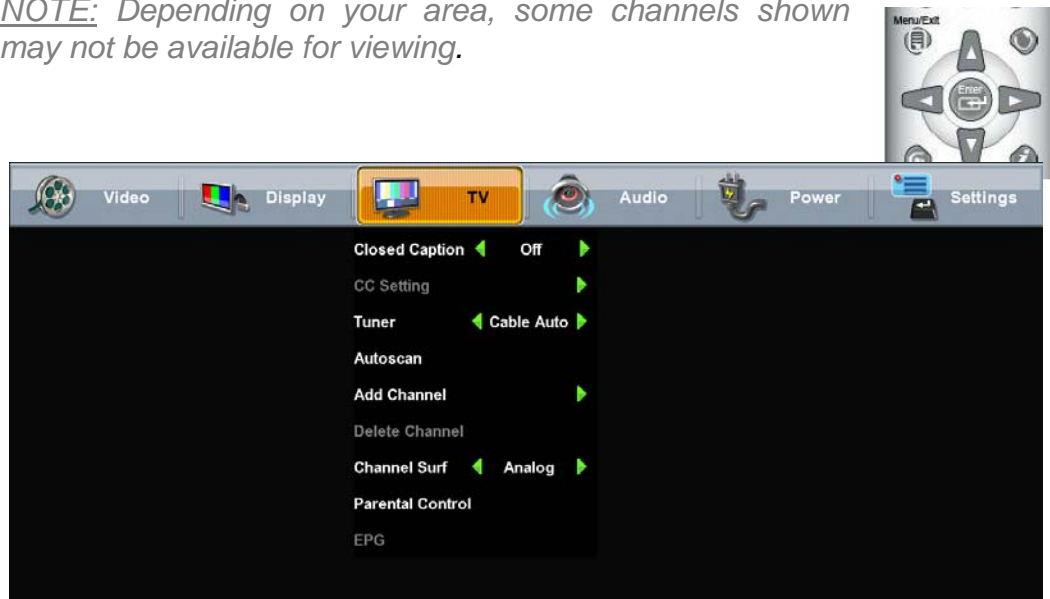

Set Your Time Zone

- Scroll right to the "Settings" menu
 - Use the up/down buttons to select "Time Zone"
 - Select your local time zone, which allows you to receive HDTV programming information
 - Exit the OSD

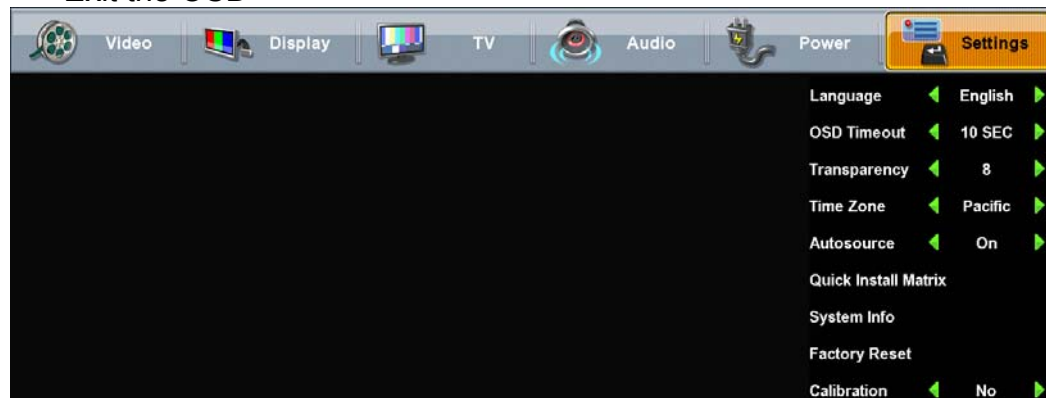

3. HDTV/ACCESSORY SETUP

Connecting Your Personal Computer

Before making any connections, make sure all equipment is turned off.

Computer Settings

- For optimal picture quality, set your computer's timing mode to VESA™ (Video Electronics Standards Association) 1920 x1080 at 60Hz
- Refer to your computer's graphic card User Guide for directions to set this timing mode (many computers show 1360x768 as an alternative resolution)

Connection Types

- **VGA Connection**
 - Connect a 15-pin analog VGA cable (not supplied) from your computer's "VGA OUT" port to the HDTV's "VGA IN" port
 - Connect a stereo mini cable from your computer's "AUDIO OUT" port to the HDTV's "AUDIO IN" port



Power

- Turn on your HDTV (wait a few seconds for it to power up)
- Turn on your computer
 - The HDTV will automatically adjust to the computer's resolution

3. HDTV/ACCESSORY SETUP

Connecting Other Accessories

Following are the recommended connections to ensure optimal enjoyment of your accessory equipment with your HDTV.

Before making any connections, make sure all equipment is turned off.

Quick Connect Guide for LCD HDTVs

- 1. Verify Box Contents:** Power cables, remote control, two batteries, user manual and warranty card.
- 2. Identify Connections:** Please see chart to the right to determine video quality.
- 3. Base Removal:** See instructions in the user manual.

Connect external source devices: Indicates devices used in the Notes column.

Connect RF Antenna: If using a cable or satellite box, skip channel scan.

Power on TV: Connect power cable to wall outlet. Press power button on keypad or remote.

Follow On-Screen Setup Menu:

Power on external source devices: Press input button on remote. Use input list to select source device.

Setup and verify external source devices: Enjoy your new Westinghouse TV! *For DVD combo models insert DVD and get!

We recommend using HD programming for the best viewing experience!

Quick Connection Reference Table:

Source Device	Connector Type	TV Input	Color Resolution	DVD	Game	VHS	PC	Notes
HDMI	HDMI	1-4	Best	Best	Best	10.5	10.5	
Wired + IR Audio	Wired + IR Audio	1-4	Better	Better	Better	10.5	10.5	
VCRD + IR Audio	VCRD + IR Audio	1-4	Good	Good	Good	Good	10.5	
S-VIDEO + IR Audio	S-VIDEO + IR Audio	1-4	Good	Good	Good	Best	10.5	
VGA + Audio via Jack	VGA + Audio via Jack	1-4	10.5	10.5	10.5	10.5	Best	
ANT	ANT	Best	10.5	10.5	10.5	10.5	10.5	

Customer Service: 866-287-5555

Wall Mounts: Go to www.westco.com to see which Westinghouse mounts are compatible with your LCD TV.

Go to www.westco.com to check out the complete line of Westinghouse LCD products.

DVD or Game System

- Connect your DVD player or gaming system using following input connectors
- the HDTV's HDMI ports HDMI1 to 4 (HDMI cable not supplied) and corresponding Audio (Right/Left) connectors if you use the HDMI1 connector and analog Audio
—For analog audio use with HDMI, open the On Screen Display (OSD), select the “Audio” menu and use the left/right arrows to change “HDMI” to “Analog”
- or YPb/Pr1 and Audio1 (Right/Left) **or** YPb/Pr2 and Audio2 (Right/Left) connectors on the HDTV to (cable not supplied)

Video Cassette Recorder (VCR)

- Use the S-Video connector on your HDTV to connect your VCR (S-Video four-pin cable with round connector not supplied)

Cable or Satellite Receiver

- Connect your cable or satellite receiver using HDTV's HDMI port (HDMI cable not supplied)
- or YPb/Pr1 and Audio1 (Right/Left) **or** YPb/Pr2 and Audio2 (Right/Left) connectors on the HDTV to (cable not supplied)

Audio Equipment

- Use your HDTV's “Audio Out” port to connect to an external audio amplifier (cable not supplied)

4. HDTV OPERATION



About the On Screen Display (OSD)

Your HDTV's On Screen Display (OSD) conveniently integrates all functions required for setup and operation. There are two ways you can access the OSD—either by pressing the remote control's "Menu" button (located just below the volume controls on the left side of the remote), or by pressing the "Menu" button on the HDTV's

right-side control panel. You can select amongst any of the seven menus by using your remote's ◀▶ buttons.

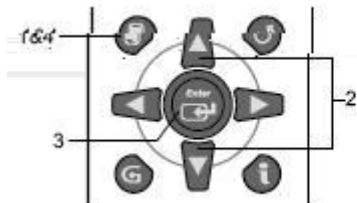
Similarly, each of the menus includes sub-menus, which can be selected by using the remote's ▼/▲ buttons.



1. Press  on the remote control to display the Menu screen.
2. Press ▲ / ▼ to select the desired menu item.
3. Press *Enter* to select the menu item.
4. Press  to exit.

4. HDTV OPERATION

OSD Menus and Features

Video Menu

The “Video” menu allows you to adjust the properties of the image you see on the screen by adjusting the display’s brightness, contrast, color intensity and hue, picture clarity and sharpness. You can also adjust the backlight’s intensity and, if necessary, restore the factory default video settings.

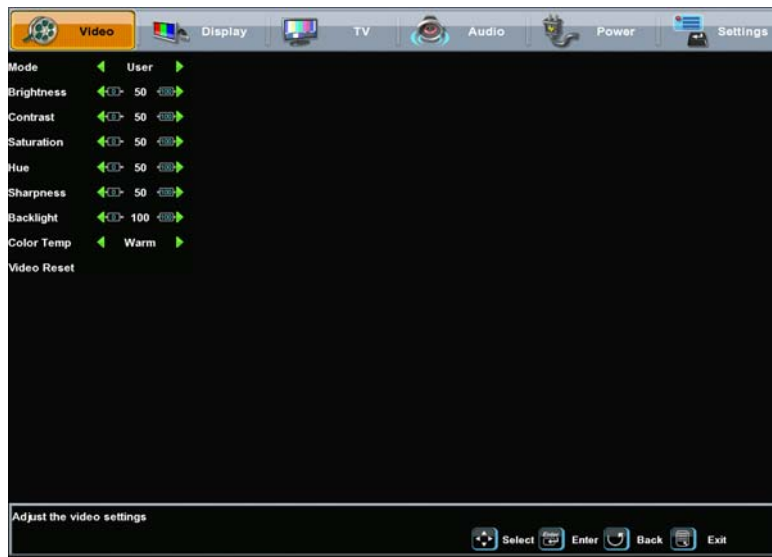

Video Menu Features	Adjustment Descriptions
Mode	Select from 5 different Video modes, (user, movie, sports, game, enhanced)
Brightness	Black levels
Contrast	White levels
Color	Intensity of color
Hue	Red/green levels
Sharpness	Picture clarity
Backlight	Intensity of HDTV lamp illumination
Color Temp	Select from 3 different color temp
Video Reset	Resets video settings to factory default

4. HDTV OPERATION

Display Menu

The “Display” menu allows you to control the appearance of the image you see on the screen, based on the selected source input.

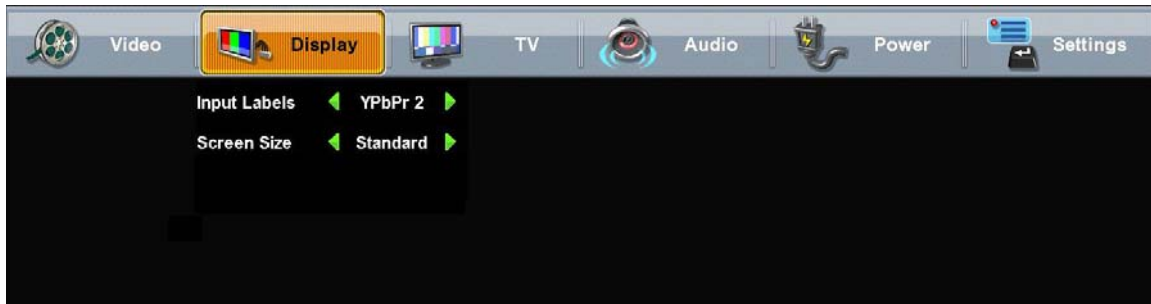

Display Menu Features	Adjustment Descriptions
Input Label	Allows current source input to be changed to one of the labels in the input label list; if the label is already used by another source, the label will be reset to the default label
Screen Size	Adjusts ratio between picture width and picture height (16:9 pictures will be displayed in original format): <ul style="list-style-type: none"> • Standard—conventional format used for viewing 4:3 programs in their normal format • Fill—format that horizontally stretches 4:3 pictures to the edge of the screen (some programs will be broadcasted with black or gray bars on the top and bottom or sides of the picture) • Overscan
PIP(not Available)	Allows choice of PIP (picture in picture)

4. HDTV OPERATION

TV Menu

The “TV” menu provides a broad array of functions you’ll use during setup, as well as customizing various features such as closed captioning, favorite channels and parental controls.

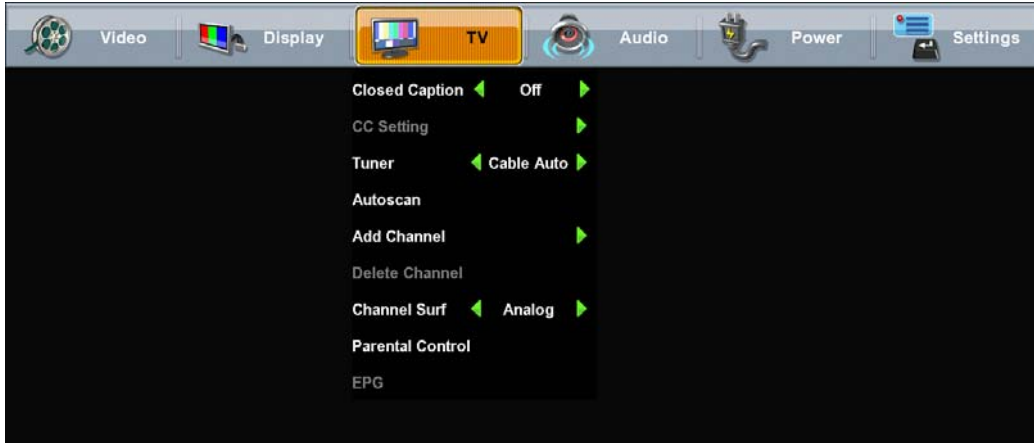

TV Menu Features	Feature/Sub-Menu Descriptions
Closed Caption	Allows you to turn closed captioning of audio on or off, select analog or digital modes, or personalize the captioning style; user-define style sub-menus provide choices for font, size, style, plus text and background colors and opacity
CC Setting	Changes Setting for closed captioning such as font etc.
Tuner Source	Select your signal source: Air, Cable Auto, Cable, HRC or IRC
Auto Scan	Select for automatic scanning of the tuner’s range of frequencies for all viewable channels available
Add/Delete Channel	Allows you to manually add or delete a channel from the current list of viewable channels available
Channel Surf	Allows you to select between Analog, Digital or Both TV channels which will be scanned during the Auto Scan
Parental Controls*	Displays the parental control menu for password-controlled channels and content; sub-menus include lock-outs according to ratings, channels and content
EPG	Choice of Present EPG, Daily EPG Update the EPG functions

**For additional information on Parental Control functions, please see “About Parental Controls,” page 28.*

4. HDTV OPERATION

Add or delete additional TV Channels

Use the OSD to access the TV Menu Feature

Select Add Channel

Add a channel by enter the physical channel number or a range.

Select Delete Channel

Delete a channel from the current list of viewable channels available



1. Channel Number

- Scroll to highlight a channel number from the list of available channels and press Enter to delete the channel. The OSD Menu has to be fully exit in order to delete the channel

2. Channel Skip

- Highlight channel number and press Enter to switch to the selected Channel.

4. HDTV OPERATION

About Parental Controls

The Parental Controls feature allows you to block TV programs based on various ratings systems, as well as to lock out the HDTV's right side-mounted controls. The first time you enter the "Parental Control" menu, you will be taken to the password sub-menu to set up your four-digit password, which is required for using this feature. You will be prompted to enter your selected password any time you wish to lock or unlock selected programming ratings or channels.

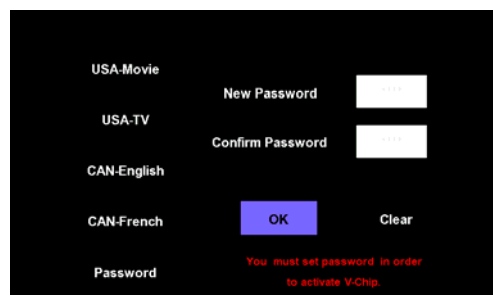

4. HDTV OPERATION

Parental Controls

Channel Locks



Parental Control Menu Features	Descriptions & Definitions
Lock Channel	Lock or unlock the HDTV's right side-mounted controls
US MPAA Rating	Lock or unlock programming according to MPAA rating:
US TV Rating	Lock or unlock programming according to TV rating and/or content
CA English Rating	Lock or unlock programming according to Canadian English Ratings
CA French Rating	Lock or unlock programming according to Canadian English Ratings
Password	Select a new parental controls password

US MPAA Rating

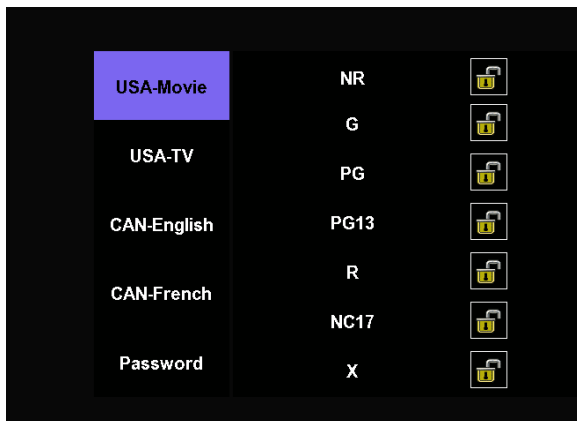

US MPAA Ratings & Content Sub-Menu	
Rating	Definitions
NR	NR (Not available)
G	G (General audience)
PG	PG (Parental guidance suggested)
PG 13	PG-13 (Parents strongly cautioned)
R	R (Restricted)
NC 17	NC 17 (No one 17 or under admitted)
X	X (Adult audience only)

4. HDTV OPERATION

Parental Controls

US TV Ratings & Content

This sub-menu allows you to block programming according to US TV Ratings as well as content type.



US TV Ratings & Content Sub-Menu	
Rating	Definitions
TV Y	All children
TV Y7	Directed to older children
TV G	General audience
TV PG	Parental guidance suggested
TV 14	Parents strongly cautioned
TV MA	Mature audience only
Content	Definitions
All	All Content
FV	Fantasy Violence
D	Sexually Suggestive Dialog
L	Adult Language
S	Sexual Situations
V	Violence

4. HDTV OPERATION

Parental Controls

Canadian English

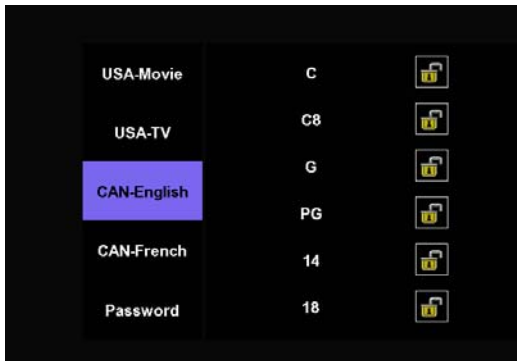

Canadian French

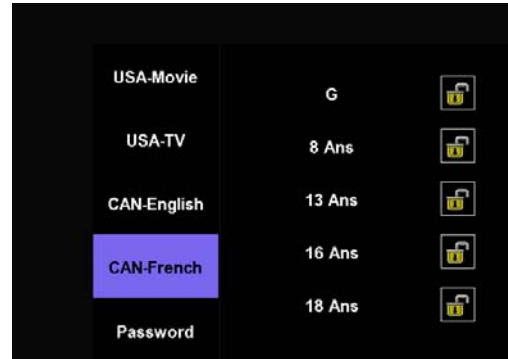

CA/FR Ratings Menus	Ratings Explanations		
	C	Children	G
C8	Children over 8 years	8Ano	General but inadvisable for young children
G	General	13Ano	Over 13 years
PG	Parental Guidance	16Ano	Over 16 years
14	Over 14 years	18Ano	Over 18 years
18	Adults		

4. HDTV OPERATION

PC (VGA only) Menu

The "PC" menu lets you adjust image and phasing.



PC Menu Features	Adjustment Descriptions
Auto Adjustment	Automatically re-centers image to middle of screen by synchronizing both vertical and horizontal refresh rate and resolution
Clock Adjust	Manually adjust the Clock control to eliminate horizontal streaking
Phase Adjust	Manually adjust the Phase control to eliminate Noise
Position	Manually adjust vertical and horizontal position of the screen image

4. HDTV OPERATION

Audio Menu

The “Audio” menu let’s you precisely configure your audio preferences to optimize your listening experience.

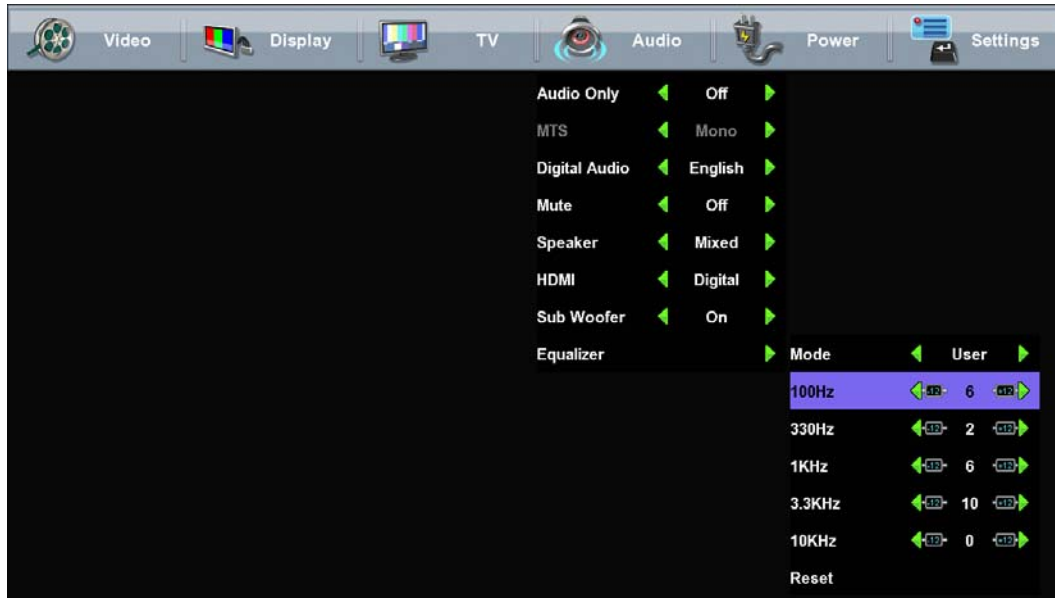

Audio Menu Features	Adjustment Descriptions
Audio Only	Enables to listen to Audio only, the picture (Backlight) will be turned off and can be reactivate with any button of the Remote Control
MTS	Choose from three different MTS (Multi-Channel Television Sound) settings: <ul style="list-style-type: none"> • Mono • Stereo • SAP
Digital Audio	Enables language selection for digital channels
Mute	Turn audio on/off
Speaker	Turn internal speaker on/off or have both on (Mixed)
HDMI	Switch the HDMI audio input source to either: <ul style="list-style-type: none"> • Analog—RCA audio input • Digital—HDMI cable integrated audio input
Sub Woofer	Turn internal Sub Woofer on/off
Equalizer	Choose from seven different Audio settings: <ul style="list-style-type: none"> • User, Speech, Jazz, Classic, Rocks, Electronic, Bass ,Vocal.

4. HDTV OPERATION

Power Menu

The “Power” menu allows you to manage various power-related functions to simplify your viewing experience and save power.

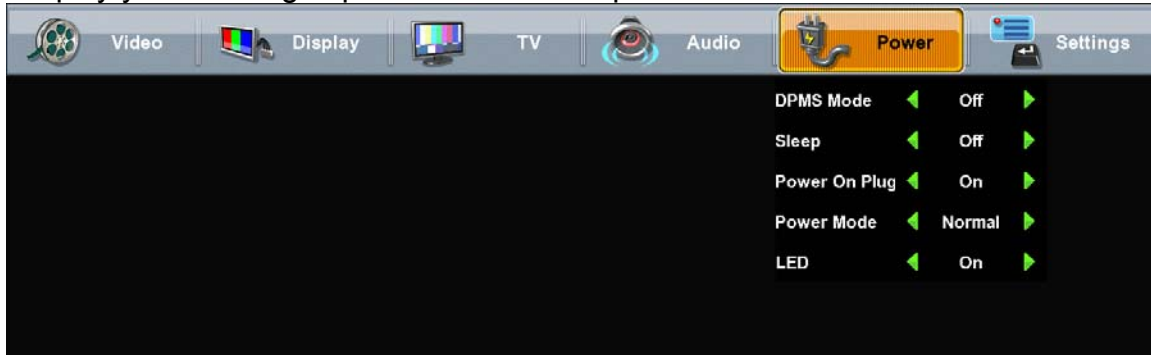

Power Menu Features	Feature Descriptions
DPMS Mode	Lets you turn the DPMS (Display Power Management Signaling) On/Off; when “On,” the display goes into Standby mode if there’s no incoming signal from the selected input for 1-, 5- or 10-Minute intervals
Sleep	<p>Sets the High Definition LCD TV to turn off after a specified amount of time:</p> <ul style="list-style-type: none"> • Off • 15 minutes • 30 minutes • 45 minutes • 60 minutes <p>NOTE: The HDTV will take a few seconds to return from Sleep mode.</p>
Power On Plug	Enables/disables feature that allows your HDTV to automatically turn back when power is restored
Power Mode	<p>Sets the power boot up mode:</p> <ul style="list-style-type: none"> • E. Saver—takes longer to come back from Standby but requires less power • Normal—faster return from Standby but requires more power
LED	Turns the HDTV’s LED on and off

4. HDTV OPERATION

Settings Menu

The “Setting” menu integrates still more choices that allow you to optimize your HDTV experience, from language selection to pertinent system and installation information.

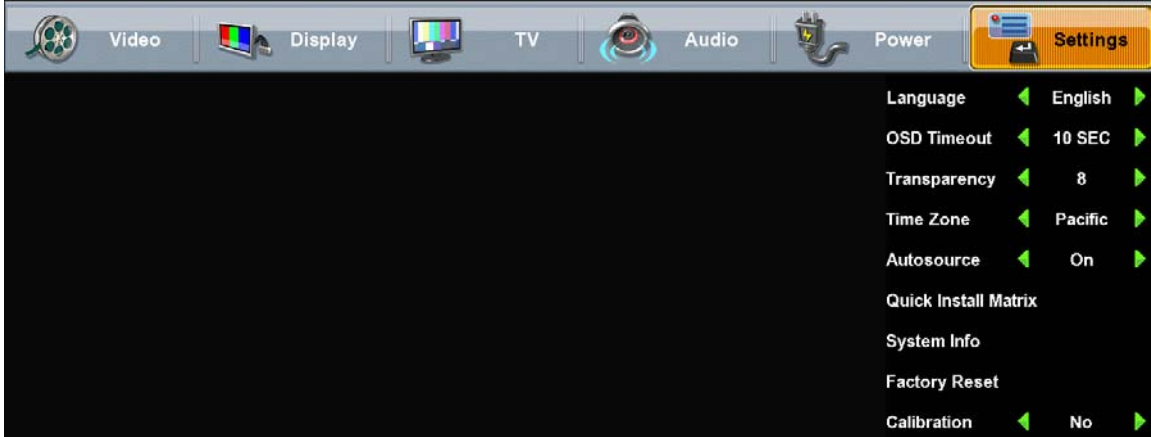

Settings Menu Features	Function Descriptions
Language	Select the OSD language from the following: <ul style="list-style-type: none"> • English • Spanish • French
OSD Timeout	Select On/Off for the OSD to leave the screen; when “On,” the OSD will time out in one of three selected time frames: <ul style="list-style-type: none"> • 5 seconds • 10 seconds • 30 seconds

dect tO11 315(HDand on)T* Tc0.5c0 Tswitreninpe ose yce s(Sett .5(ze yo(HDSD ve the yce o78T*

4. HDTV OPERATION

Calibration Menu

The “Calibration” menu integrates advanced choices that allow you to optimize your HDTV experience, especially for Video setting and individual color adjustments.

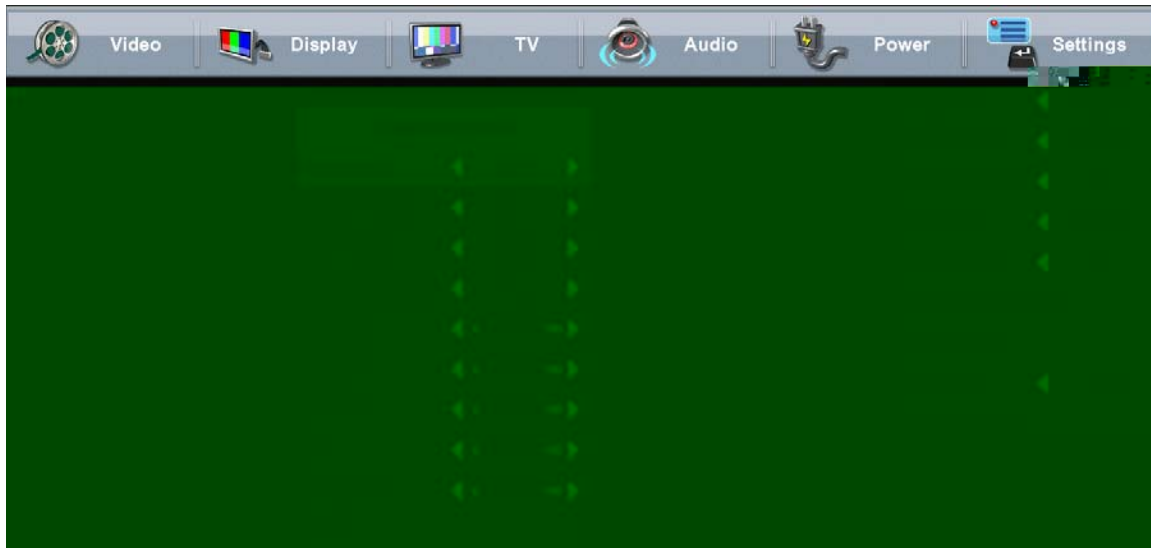

Settings Menu Features	Function Descriptions
Deinterlace	Turns on/off Deinterlace.
3D Comb Filter	Turns on/off 3D Comb Filter. In on mode, the picture quality is better.
Color Temp	Allow you to select between 3 different color temperatures, Warm, Neutral and Cool
Dynamic Contrast	Enhance dynamically the Black and White levels depending on the displayed picture or video
Brightness	Allow you to adjust the Black levels
Contrast	Allow you to adjust the White levels
Saturation	Allow you to adjust Intensity of color
Hue	Allow you to adjust Red/green levels
Sharpness	Allow you to adjust Picture clarity
Reset	Resets video settings to factory default

4. HDTV OPERATION

Color Temperature

The section Color Temp in the “Calibration” menu allow you to adjust each color temperature (Warm, Neutral, Cool) individually.

In case of miss adjustment it can be Reset to factory default.

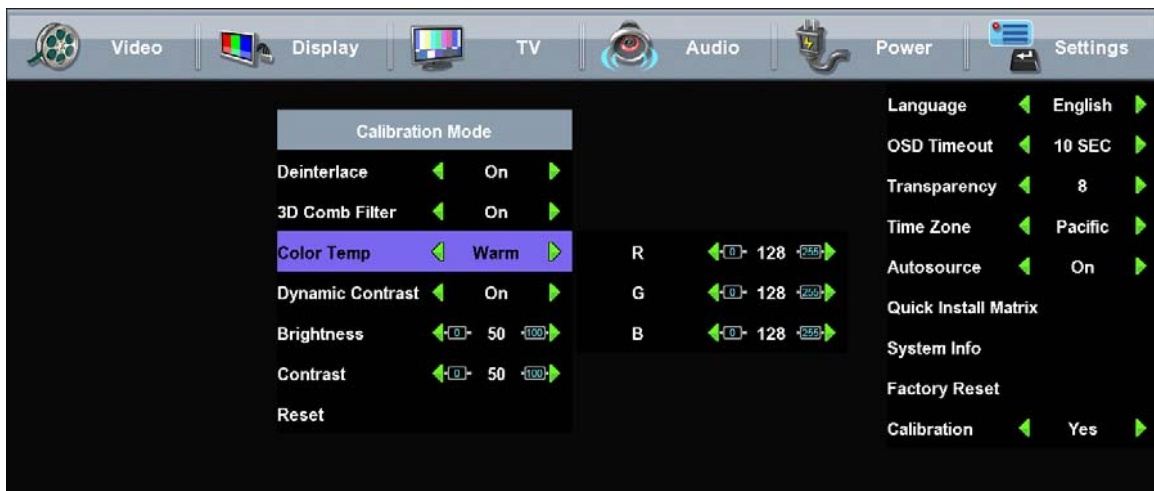

4. HDTV OPERATION

Input Menu

To change the Main Picture source, press the Input button on the remote to display the Main Picture (MP) input menu. When the input menu is open, press the Input button again to switch to the next input or use the up/down arrows to scroll through the inputs and the press enter to switch to the highlighted input. The input menu will timeout after 5 seconds and switch to the input that is currently highlighted.

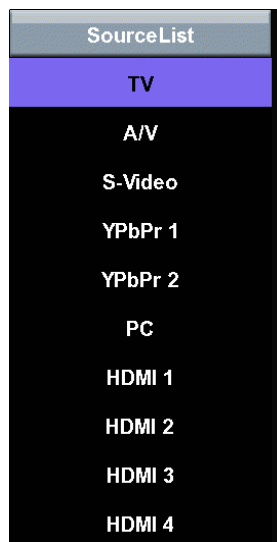

5.APPENDIX: 47-inch High Definition LCD TV Specifications

Model Name	TX-47F430S		
Panel	Type	47" TFT (Thin Film Transistor), Active Matrix LCD, 1920 x 1080 vertical stripe; anti-glare coating	
	Color	16.7 million colors	
	Aspect Ratio	16:9	
Viewing Angles	176° H) / 176° (V)		
Input Signal	Video/Audio	RGB(Analog * 1 (75 ohms, 0.7 Vp-p)/Mini-Stereo *1 - H/V separated (TTL) for PC HDMI-HDCP * 4 / RCA (L/R) * 1 - fh: 30-80 kHz, fv: 50-75 Hz NTSC TV system NTSC / HDTV * 1 Component Video * 2 / RCA (L/R) Stereo * 2 Composite * 1 / S-Video * 1 / RCA (L/R) stereo * 1	
Output Signal	RCA (L/R)/SPDIF		
HDTV Compatibility	480i, 480p, 720p, 1080i, 1080p		
PC Compatible	Recommended	1920 x1080@ 60Hz	
	Supported	1024 x 768 @ 75 Hz	800 x 600 @ 60, 75 Hz
		1024 x 768 @ 60Hz	
		1280 x800 @ 60Hz	640 x 480 @ 60, 75 Hz
Speaker Output	15W (x2 Channels) 20W Subwoofer		
Power	Voltage	100~264 VAC, 50/60Hz, 6.0A. universal	
Temperature	Operating	15 to + 35° C (Hum < 75%)	
	Storage	-10 to +50° C (Hum < 35%)	
Humidity (Relative)	Operating	20 to 80% non-condensing	
	Storage	20 to 90% non-condensing.	
Altitude	Operating	0 to 2,000 m	
	Storage	0 to 12,000m	
Dimensions	Physical	46.1", 1170 mm (W) x 32.3", 820 mm (H) x 9.3", 235mm (D) (with Base)	
		46.1", 1170 mm(W) x 29.5", 749mm x 5.5", 140 mm (w/out Base)	
Weight	Net / Gross	37.85kg / 31.8 kg	
		83.4lbs. (with Base); 70 lbs. (w/out Base)	
Regulations	UL/C-JUL, FCC-B		
Power Consumption	On	<350W Typical (Blue LED)	
Modes	Active Off	<1W (Amber LED) in E-Mode and <42W (Amber LED) Normal Mode	

Warning: Do not set the graphics card in your computer to exceed these refresh rates; doing so may result in permanent damage to the High Definition LCD TV.

Note: Product Specifications are subject to change without notice.

5. APPENDIX: 42-inch High Definition LCD TV Specifications

Model Name	TX-42F430S		
Panel	Type	42" TFT (Thin Film Transistor), Active Matrix LCD, 1920 x 1080 vertical stripe; anti-glare coating	
	Color	16.7 million colors	
	Aspect Ratio	16:9	
Viewing Angles	176° (H) / 176° (V)		
Input Signal	Video/Audio	RGB Analog * 1 (75 ohms, 0.7 Vp-p)/Mini-Stereo * 1 - H/V separated (TTL) for PC HDMI-HDCP * 4 / RCA (L/R) * 1 - fh: 30-80 kHz, fv: 50-75 Hz NTSC TV system NTSC / HDTV * 1 Component Video * 2 / RCA (L/R) Stereo * 2 Composite * 1 / S-Video * 1 / RCA (L/R) stereo * 1	
Output Signal	RCA (L/R)/SPDIF		
HDTV Compatibility	480i, 480p, 720p, 1080i, 1080p		
PC Compatible	Recommended	1920 x 1080 @ 60Hz	
	Supported	1024 x 768 @ 75 Hz	800 x 600 @ 60, 75 Hz
		1024 x 768 @ 60Hz	640 x 480 @ 60, 75 Hz
		1280 x 800 @ 60Hz	
Speaker Output	15W (x2 Channels) 10 W Subwoofer		
Power	Voltage	100~264 VAC, 50/60Hz, 4.5A. universal	
Temperature	Operating	15 to + 35° C (Hum < 75%)	
	Storage	-10 to +50° C (Hum < 35%)	
Humidity (Relative)	Operating	20 to 80% non-condensing	
	Storage	20 to 90% non-condensing.	
Altitude	Operating	0 to 2,000 m	
	Storage	0 to 12,000m	
Dimensions	Physical	42.1", 1067mm (W) x 29.3", 743 mm (H) x 9.0", 226 mm (D) (with Base)	
		42.1", 1067mm(W) x 26.9", 684 mm (H) x 5.5", 139 mm (D) (w/out Base)	
Weight	Net / Gross	32.5 kg / 27.5 kg 70.56lbs. (with Base); 60.64 lbs. (w/out Base)	
Regulations	UL/C-UL, FCC-B		
Power Consumption	On	<250W Typical (Blue LED)	
Modes	Active Off	<1W (Amber LED) in E-Mode and <40W (Amber LED) Normal Mode	
Warning: Do not set the graphics card in your computer to exceed these refresh rates; doing so may result in permanent damage to the High Definition LCD TV.			
Note: Product Specifications are subject to change without notice.			

5. APPENDIX: Troubleshooting

No Power

- Make sure power cord is securely connected to the “AC In” jack on the back of the High Definition LCD TV.
- Make sure AC power cord is securely connected to the AC socket.
- Plug another electrical device (such as a radio) to the power outlet to verify that the outlet is supplying the proper voltage.
- When set to E. Saver, the TV will take longer to turn on. Change the Power menu setting to Normal to improve power on time.

Power is suddenly turned off

- Check if Sleep Timer is set. If so, turn it off.
- Check if Inactivity Off is set. If so, turn it off.

Remote Control Does Not Work

- Press only one button at a time.
- Make sure batteries are inserted correctly.
- Replace batteries with new ones if necessary.

Remote Control Code Not Found in a “Universal” Remote

- Purchase a separate “learning” remote control.
- Go to www.westinghousedigital.com for a list of remote codes.

Image Quality Issues

- For the best TV image quality, “Standard Definition” TV content should be viewed in 4:3 format.

No Picture

- Check the video connection.
- Make sure the video cable connected to the High Definition LCD TV is tightly secured to the video output port on the back of the computer. If the other end of the video cable is not attached permanently to the High Definition LCD TV, secure it tightly.
- Adjust brightness and contrast.
- If you are using a Macintosh computer older than G3, you need a Macintosh adapter.
- Make sure that the input source you are connected to corresponds to the source on the High Definition LCD TV.
- Verify that the antenna is properly connected.

No Picture when I connect VGA cable or “No Input Signal”

- Check VGA cable connection.
- Lower the video resolution on the computer and try again.

5. APPENDIX: Troubleshooting

Picture is cut off/with sidebar screen.

- Use “Auto Adjust”.
- Make sure the aspect ratio is set correctly.

Blocky images appear in TV mode.

- Check your antenna connection. If necessary, rotate the antenna and wait up to 10 seconds for signal.
- Reduce signal splitters and excessively long cables.
- Replace poor antenna cables and/or connectors to improve signal quality.

Wrong or Abnormal Colors

- If any colors (red, green or blue) are missing, check the video cable to make sure it's securely connected. Loose or broken pins in the cable connector could cause an improper connection.
- Connect the High Definition LCD TV to another computer.

Snow Appears on Screen

- Check your antenna connection. If necessary, rotate the antenna and wait up to 10 seconds for signal.
- Check the TV/CATV selection.
- Make sure the external device is HDCP compliant.

AUDIO Interconnection Issues

- Remember—S-Video and Composite AV1 share the same audio source.

There's No Sound

- Check the audio connection.
- If MUTE appears on the screen, press the “MUTE” button on the remote control to turn the function off.
- Check the audio settings to see if the HDTV audio is set to SAP or minimum.
- Press the Volume + (Up) key on the remote control.

Parental Control Password is “LOST”

- While rare, if this should happen, select “PASSWORD EDIT” and enter “0000” to reset the password.

Where Can I Find More Help?

- Log on to: www.westinghousedigital.com
- Contact Westinghouse Customer Service at (866) 287-5555 or write us at service@westinghousedigital.com

5. APPENDIX: Cleaning the High Definition LCD TV

- **MAKE SURE THE HIGH DEFINITION LCD TV IS TURNED OFF**
- **NEVER SPRAY OR POUR ANY LIQUID DIRECTLY ONTO THE SCREEN OR CASE**

To clean the screen:

1. Wipe the screen with a clean, soft lint-free cloth. This removes dust and other particles.
2. If still not clean, apply a small amount of non-ammonia, non-alcohol based glass cleaner onto a clean, soft lint-free cloth and wipe the screen.

To clean the case:

1. Use a soft, dry cloth.
2. If still not clean, apply a small amount of non-ammonia, non-alcohol based, mild non-abrasive detergent onto a clean, soft lint-free cloth, then wipe the surface.

Disclaimer

Westinghouse Digital does not recommend the use of any ammonia or alcohol-based cleaners on the High Definition LCD TV screen or case. Some chemical cleaners have been reported to damage the screen and or High Definition LCD TV case. Westinghouse Digital will not be liable for damage resulting from use of any ammonia or alcohol-based cleaners.

5. APPENDIX: Wall mount and Base removal on the HD LCD TV

The TV has been fitted with two sets of VESA mounting holes. The holes are spaced 75 mm and 100 mm equally apart for the 42" product and 100 mm and 200 mm equally apart for the 47" product. These mounting location are provided strictly as an option to the user for wall mounting.

It is the responsibility of the user to use a UL Listed Wall Mount Unit rated to support the weight of this TV. Please consult authorized service personnel for the installation of this Unit. Incomplete or inadequate mounting of the unit to the wall may cause it to fall down, resulting in potentially serious injury.



- Lay the LCDTV with front bezel down on a soft and clear area. Please make sure that there is no any foreign objects on the surface to avoid any scratch or damage of the LCD panel

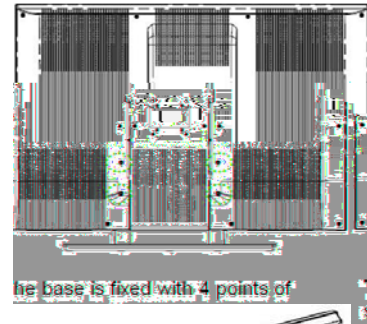

- Remove the four screws as shown in Step -2

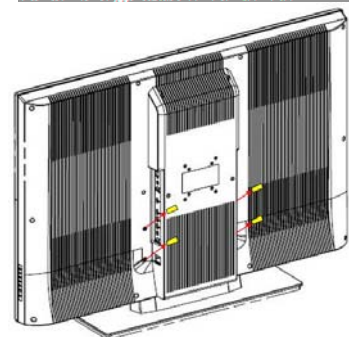

- Remove the base from LCD TV as shown in Step-3

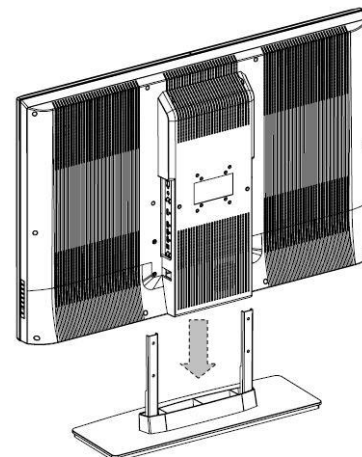

Pull down the base

5. APPENDIX: Safety bracket Options

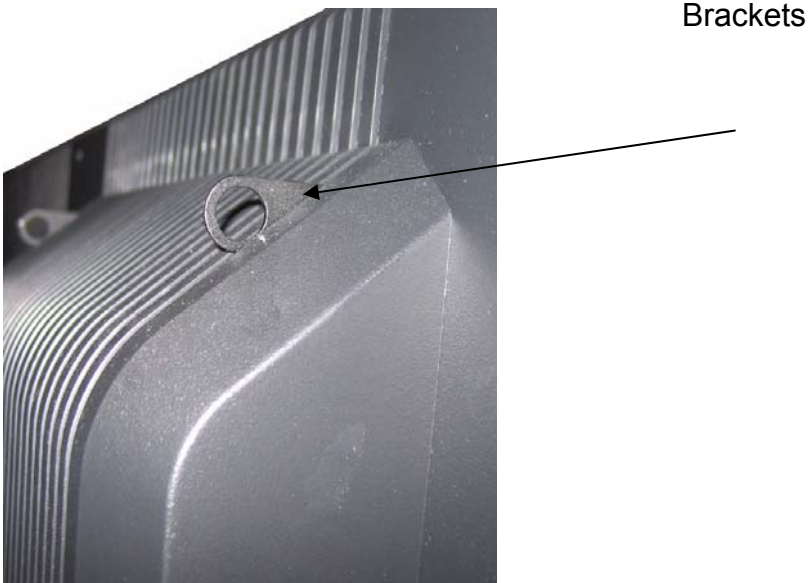

Anti-tip over option:

This TV has two small metal brackets on the back side of the TV. These two brackets have a circular cut out in the center. The brackets are to serve as an "anti-tipover" option and/or theft deterrent.

If used as an "anti-tip over" aid, it is the responsibility of the user to securely anchor the brackets to a surface that can support the weight of the TV. (Note: at no time do we advocate using these brackets to support the entire weight of the TV.) These brackets must be used in conjunction with TV's provided base. The brackets are to be used as an additional safety precaution option.

Theft deterrent option:

If used as a theft deterrent, much like the "anti-tipover" application, the brackets can aid in anchoring the TV.



Si vous avez des questions ou des problèmes, veuillez appeler notre numéro gratuit
1-866-287-5555

Fiche du propriétaire

Les numéros de modèle et de série sont situés à l'arrière de la TV. Inscrivez-les sur les lignes ci-dessous. Reportez-vous y lors de vos conversations avec le revendeur Westinghouse Digital concernant ce produit.

No. de modèle _____

No. de série _____

TABLE DES MATIERES

BIENVENUE

Contenu de l'emballage
Contactez Westinghouse Digital

1. SECURITE PRODUIT

Importante mise en garde concernant le choix du cordon d'alimentation
Déclaration de conformité à la FCC
Instructions de sécurité du produit
— Autres mises en garde
Consignes de sécurité pour l'installation de l'antenne
— Mise à terre de l'antenne extérieure
— Foudre
— Lignes électriques

2. INTRODUCTION : LES BASES

Télévision numérique (DTV)
Télévision Haute Définition (TVHD)
À propos de l'image de la télévision numérique
À propos des chaînes numériques
Guide de programmation électronique (EPG)

COMMANDES ET CONNEXIONS

Vue frontale
Panneau de commandes latéral
Connecteurs latéraux
— Référence rapide : Connexions TVHD
Insertion des piles dans la télécommande
— Précautions
Fonctions de la télécommande

3. INSTALLATION VHD ET PERIPHERIQUES

Connectez votre TVHD
— Mise sous tension
— Choisissez la source de votre TV
— Déterminez les chaînes disponibles
— Choisissez votre fuseau horaire
Connectez votre PC
— Paramètres de votre ordinateur
— Différents types de connexions
— Mise sous tension
Connectez d'autres périphériques
— Lecteur DVD ou console de jeux vidéos
— Magnétoscope (VCR)
— Récepteur câble ou satellite
— Équipement Audio

4. FONCTIONNEMENT DE VOTRE TVHD

À propos de l'affichage à l'écran (OSD)

Fonctions et menus à l'écran

- Menu Vidéo
- Menu Affichage
- Menu TV

Ajoutez ou supprimez des chaînes TV

Tout sur le contrôle parental

Blocage de chaînes

US MPA Rating

US TV Ratings & Content

Canadien (English)

Québécois

- Menu PC (VGA uniquement)
- Menu Audio
- Menu Gestion de la consommation
- Menu Paramètres

Menu Calibrage

Température de couleur

Menu Source

5. ANNEXE

Caractéristiques techniques de la TV LCD Haute Définition 47 pouces

Caractéristiques techniques de la TV LCD Haute Définition 42 pouces

Troubleshooting

Nettoyage de la TV LCD Haute Définition

Montage mural et retrait du socle sur la TV LCD HD

Options supports de sécurité

BIENVENUE

Félicitations pour l'achat de votre TV LCD Haute Définition, et merci d'avoir choisi Westinghouse. Ce Manuel utilisateur a été élaboré pour une installation et une utilisation simple en toute sécurité de toutes les fonctions offertes par votre nouvelle TVHD.

Contenu de l'emballage

En plus de votre nouvelle TVHD et de ce Manuel utilisateur, l'emballage contient également les éléments suivants :

- Guide d'installation rapide
- Télécommande
- 2 piles AAA
- Cordon d'alimentation CA
- Carte de garantie





Contactez Westinghouse Digital

Si vous avez encore des questions ou si vous avez besoin d'assistance après la lecture du Guide rapide d'installation et des instructions contenues dans ce Manuel utilisateur, veuillez contacter le Service Clients Westinghouse au 1-866-287-5555, ou visiter notre site Web www.westinghousedigital.com

N'oubliez pas de compléter et de nous retourner votre Carte de garantie ou d'utiliser notre fonction Enregistrement du produit (Product Registration) en ligne. Votre TVHD Westinghouse est garantie pour les défauts de fabrication pour une période d'un an à compter de la date d'origine d'achat.

Explications des symboles obligatoires :

SYMBOLE	DEFINITION DU SYMBOLE
 <p data-bbox="329 583 451 615">SA 1965</p>	<p data-bbox="570 327 1089 359">DANGER-TENSION ÉLECTRIQUE :</p> <p data-bbox="570 365 1377 548">L'éclair fléché au centre du triangle équilatéral prévient l'utilisateur de la présence de « tension électrique dangereuse » dans le boîtier de l'appareil, d'une intensité suffisante pour pouvoir constituer un risque d'électrocution pour les personnes le manipulant.</p>
 <p data-bbox="329 951 451 982">SA 1966</p>	<p data-bbox="570 657 829 688">INSTRUCTIONS :</p> <p data-bbox="570 695 1354 835">Le point d'exclamation au centre du triangle équilatéral indique que l'utilisateur doit lire des instructions importantes de fonctionnement et d'entretien (maintenance) dans les manuels fournis avec l'appareil.</p>

LISEZ CETTE PARTIE AVANT TOUT :

1. SECURITE PRODUIT

AVERTISSEMENT : Cet appareil doit fonctionner avec le cordon d'alimentation d'origine, numéro de pièce DPS-210 EP 2 C.

AVERTISSEMENT : La prise de courant doit être située près de la TV LCD Haute Définition et être facilement accessible. Utilisez toujours le cordon CA approprié, homologué par votre pays. Quelques exemples sont cités ci-dessous :

USA.....UL	Suisse.....SEV
Canada.....CSA	Angleterre.....BASE/BS
Allemagne.....VDE	Japon.....Réglementation des appareils électriques

IMPORTANTE MISE EN GARDE CONCERNANT LE CHOIX DU CORDON D'ALIMENTATION

Le cordon d'alimentation approprié pour cette TV LCD Haute Définition, fourni dans cet emballage, a été sélectionné selon le pays de destination. Il doit être utilisé afin de prévenir les chocs électriques. Conformez-vous aux directives suivantes si vous devez changer le cordon amovible d'origine ou si celui-ci n'est pas fourni. Le connecteur femelle du cordon doit se conformer aux normes IEC-60320 et ressembler à la figure A1 ci-dessous :



Pour les Etats-Unis et le Canada

Aux Etats-Unis et au Canada, le connecteur mâle est de type NEMA5-15 (figure A2), homologué UL, et étiqueté CSA. Pour les TV LCD Haute Définition posées sur un bureau ou une table, vous pouvez utiliser des cordons amovibles de type SVT ou SJT. Pour des TV LCD Haute Définition installées à même le sol, utilisez uniquement des cordons amovibles de type SJT. Choisissez le cordon amovible selon le courant nominal de la TV LCD Haute Définition. Veuillez consulter le tableau suivant pour les critères de sélection des cordons d'alimentation utilisés aux Etats-Unis ou au Canada.

Type de cordon	Taille des conducteurs de cordon	Courant nominal maximal de l'appareil
SJT	18 AWG	10 Ampères
	16 AWG	12 Ampères
	14 AWG	12 Ampères
SVT	18 AWG	10 Ampères
	17 AWG	12 Ampères

Déclaration de Conformité à la FCC

Cet appareil a été testé et approuvé conforme à la norme établissant les limites des appareils numériques de classe B, conformément à la section 15 des règles de la FCC. Ces limites sont destinées à offrir une protection raisonnable contre des brouillages préjudiciables en installation résidentielle. Cet appareil produit, utilise et peut émettre de l'énergie sur les fréquences radio, ce qui peut créer un brouillage préjudiciable aux communications radio si l'appareil n'est pas installé ou utilisé selon les instructions. Il n'est cependant pas possible de garantir qu'aucun brouillage ne se produira dans une installation donnée. Si cet appareil provoque un brouillage préjudiciable aux réceptions radio ou TV, ce qui peut être déterminé en allumant et en éteignant l'appareil, l'utilisateur doit essayer de remédier à ce brouillage en utilisant l'une ou plusieurs des méthodes

suivantes :

- Réorientez ou déplacez l'antenne de réception.
- Augmentez la distance entre la TV LCD Haute Définition et le récepteur.
- Branchez l'appareil sur une prise ayant un circuit électrique différent de celui qui alimente le récepteur.
- Consultez le Centre de services Westinghouse ou demandez de l'aide à un technicien radio /TV.

Avertissement FCC

Pour être en conformité avec les normes FCC, l'utilisateur doit utiliser un cordon d'alimentation relié à la terre, ainsi que le câble d'interface vidéo fourni, à paires torsadées blindées avec un noyau de ferrite lié à la masse. Si un câble BNC est utilisé, choisir uniquement un câble BNC à paires torsadées blindées (5). Tous changements ou modifications non expressément approuvés par Westinghouse Digital annuleront l'autorisation accordée à l'utilisateur de faire fonctionner cet appareil.

1. SECURITE PRODUIT

Suivez et respectez toutes les consignes et les instructions inscrites sur la TV LCD Haute Définition. Pour votre sécurité, veuillez lire toutes les consignes de sécurité et d'utilisation avant de faire fonctionner la TV LCD Haute Définition. Conservez ce manuel d'utilisation pour vous y reporter dans le futur.

Précautions importantes

1. N'utilisez pas cet appareil à proximité d'une source d'eau.
2. Nettoyez uniquement avec un chiffon sec.
3. Ne bloquez pas les ouvertures de ventilation. Installez l'appareil selon les instructions du fabricant.
4. N'installez pas près d'une source de chaleur, telle que radiateurs, bouches de chaleur, cuisinières ou tout autre appareil (y compris amplificateurs) qui produisent de la chaleur.
5. Respectez le dispositif de sécurité offert par une prise polarisée ou de mise à terre. Une prise polarisée possède deux fiches, dont l'une est plus large que l'autre. Une prise de mise à terre possède deux fiches et une troisième pour la mise à terre. La fiche large ou la troisième fiche sont là pour assurer votre sécurité. Si la fiche fournie ne convient pas à la prise de courant, ne modifiez en aucun cas la prise pour qu'elle s'adapte ; consultez un électricien afin de remplacer la prise obsolète.
6. Protégez le cordon d'alimentation afin d'éviter qu'il ne soit piétiné ou pincé, surtout au niveau des prises, des adaptateurs, et au point de sortie du cordon de l'appareil.
7. Utilisez uniquement les accessoires recommandés par le fabricant.
8. Utilisez uniquement avec le chariot, le pied, le trépied, le socle ou la table recommandés par le fabricant ou vendus avec l'appareil. Quand un chariot est utilisé, prenez les précautions d'usage lorsque l'ensemble chariot/appareil est déplacé, afin d'éviter de vous blesser en cas de chute.
9. Débranchez l'appareil en cas d'orage ou s'il n'est pas utilisé pendant longtemps.
10. Confiez tout entretien à du personnel qualifié. Une réparation est nécessaire lorsque l'appareil a subi quelque dommage que ce soit, qu'il s'agisse du cordon d'alimentation ou d'une prise, si du liquide a été renversé ou si des objets sont tombés dans l'appareil, s'il a été exposé à la pluie ou à l'humidité, s'il ne fonctionne pas correctement ou si l'appareil est tombé.



Autres remarques

- Évitez d'exposer la TV LCD Haute Définition à une lumière directe ou à des températures élevées.
- Évitez d'exposer la TV LCD Haute Définition à une forte humidité.
- N'essayez jamais d'effectuer les réparations vous-même. Votre garantie ne couvre pas les réparations ou les tentatives de réparation par une personne non agréée par le fabricant.
- Si votre TV LCD Haute Définition n'est pas utilisée pendant longtemps, débranchez-la et retirez les piles de la télécommande.
- Utilisez uniquement les accessoires recommandés par le fabricant.
- Évitez de toucher l'écran. Les graisses de la peau sont difficiles à retirer.
- Ne retirez jamais le capot arrière. Votre TV LCD Haute Définition contient des composants à haute tension. Vous pourriez être gravement blessé/e en cas de contact.
- Manipulez toujours votre écran LCD avec précaution lorsque vous le déplacez.
- Si votre TV LCD Haute Définition émet de la fumée, un bruit anormal ou une odeur étrange, éteignez-la immédiatement et contactez le Centre de Service de Westinghouse.

1. SECURITE PRODUIT

Consignes de Sécurité pour l'Installation de l'Antenne

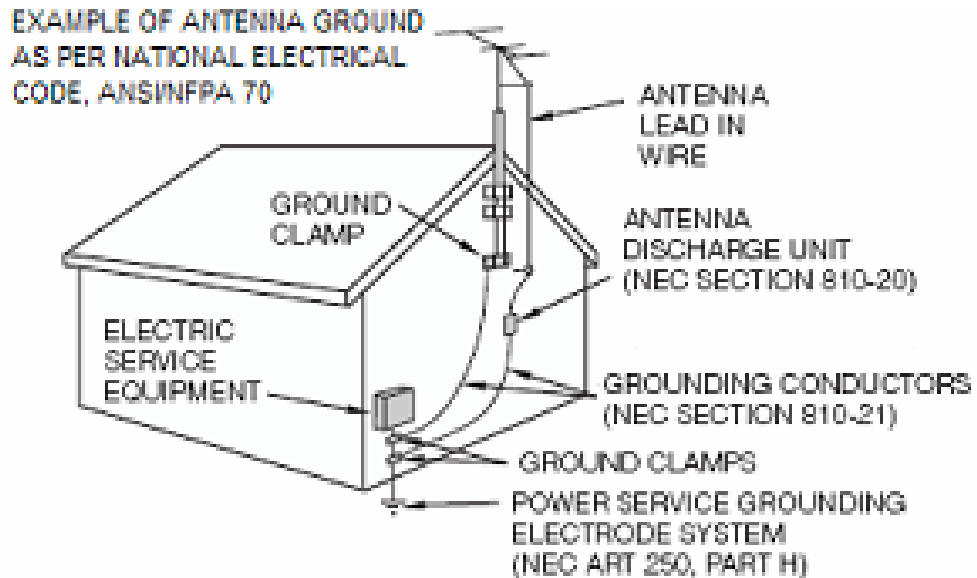

Drawing [Antenna Installation Safety]

[left hand side]

Exemple d'une mise à terre d'antenne selon les normes du Code électrique national (CEN), ANS/NFPA 70

Collier de mise à terre

Équipement de service électrique

[right hand side]

Fil d'entrée de l'antenne

Élément de décharge de l'antenne (Chapitres 810 à 820 du CEN)

Conducteurs de mise à terre (Chapitres 810 à 821 du CEN)

Colliers de mise à terre

Système d'électrodes de mise à terre du branchement électrique (Article 250, parties H du CEN)

Mise à terre de l'antenne extérieure

Si une antenne extérieure ou un système de câbles est raccordé à la TV LCD Haute Définition, assurez-vous que l'antenne ou le système de câbles est mis à terre afin d'éviter les surtensions et les charges statiques internes. L'article 810 du Code électrique national, ANS/NFPA 70, fournit des informations sur la mise à terre du mât et de la charpente support, la mise à terre du fil d'entrée dans l'élément de décharge de l'antenne, le raccordement aux électrodes de mise à terre, et les conditions requises pour l'électrode de mise à terre.

Foudre

Pour protéger votre TV LCD Haute Définition lors d'une tempête, ou lorsqu'elle est longtemps laissée sans surveillance ou non utilisée, débranchez-la de la prise murale et déconnectez l'antenne ou le système de câblage. Ceci évitera que la foudre ou une surtension n'endommagent votre TV LCD Haute Définition. Ne débranchez pas l'antenne ou le cordon d'alimentation pendant une tempête violente : la foudre peut

frapper pendant que vous tenez le câble, pouvant causer des blessures graves. Éteignez votre TV LCD Haute Définition et attendez que le temps s'améliore.

Lignes Electriques

Un système d'antenne extérieure ne doit pas être situé à proximité des lignes de transmission électriques aériennes ou de tout autre circuit d'éclairage électrique ou d'alimentation. Lors de l'installation d'un système d'antenne extérieure, faites bien attention à ne pas toucher les lignes ou les circuits d'alimentation.

2. INTRODUCTION : LES BASES

Télévision Numérique (DTV)

La transmission télévisuelle est en pleine évolution. D'ici février 2009, les transmissions TV analogiques classiques (la norme depuis l'invention de la TV) cesseront d'exister, conformément à un mandat fédéral exigeant la conversion de toutes les stations américaines de l'analogique aux nouveaux standards de la télévision numérique (DTV).

Contrairement aux ondulations magnétiques utilisées pour la transmission analogique (aussi connue sous le nom NTSC pour National Television Standards Committee), la DTV transmet les images et le son sous forme de données, à l'aide de uns et de zéros (c'est le même code utilisé par les ordinateurs). Grâce à une efficacité supérieure, la DTV offre un large éventail d'avantages, dont des améliorations incroyables de la qualité de l'image et du son. En outre, la DTV permet au même nombre de stations de diffuser en utilisant moins de chaînes, libérant ainsi certaines parties du spectre de diffusion pour d'autres utilisations, comme la sécurité publique et les services sans fil.

NB : ne confondez pas la DTV avec les systèmes de câble ou de satellite numériques. Ces systèmes reçoivent des signaux numériques mais ceux-ci sont convertis en affichage analogique sur la chaîne 3 ou 4 d'une TV analogique.

Télévision Haute Définition (TVHD)

Les formats de DTV les plus utilisés sont la Télévision à définition standard (Standard Definition Television ou SDTV) et la Télévision Haute Définition (High Definition Television ou HDTV). De ces deux formats, la TVHD offre la meilleure qualité de résolution et d'image en matière de télévision numérique. La TVHD utilise également un format "grand écran" qui se réfère au format d'image (largeur contre hauteur de l'écran) de l'image. En clair, la télévision analogique utilise un format d'image de 4 x 3 ; le format d'image de la TVHD est quant à lui de 16 x 9, offrant ainsi à l'utilisateur une expérience cinématographique dans le confort de son salon. De plus, la TVHD augmente le nombre des lignes horizontales, lui permettant d'offrir un meilleur détail d'image. En outre, en utilisant environ la même largeur de bande, la TVHD transmet près de six fois plus d'informations, améliorant encore la netteté de l'image et la clarté du son.

2. INTRODUCTION : LES BASES

À propos de l'Image de la TV Numérique

Votre nouvelle TV LCD Haute Définition Westinghouse contient un tuner TVHD/NTSC intégré, ce qui signifie qu'elle peut recevoir des programmes analogiques ou numériques depuis une antenne, le câble ou le satellite. Mais comme tous les émetteurs ne sont pas forcément convertis aux nouveaux standards DTV, il est important de comprendre quelques fondements de l'image de la télévision numérique.

Les éléments créant l'image à l'écran sont les pixels. Plus il y a de pixels, plus il y a de détails : le nombre de pixels détermine la résolution de l'image ; la TVHD offre à ce jour le plus grand nombre de pixels et donc la meilleure résolution possible. La résolution de la TVHD est disponible en deux formats : 720p et 1080i. Le "p" et le "i" se réfèrent à la méthode de balayage utilisée pour afficher les lignes de résolution à l'écran. Le « p » signifie « progressive scanning » (balayage progressif), ce qui implique que tous les pixels à l'écran sont actualisés simultanément et que chaque balayage montre toutes les lignes pour une image complète à 1/60^{ème} de seconde. Le « i » signifie « interlaced scanning » (balayage entrelacé), qui montre chaque ligne impaire d'un balayage puis chaque ligne paire au second balayage pour afficher une image complète en 1/30^{ème} de seconde.

Une réelle qualité d'image Haute résolution n'est possible qu'à l'aide d'un réel affichage Haute Définition : un signal 720p ou 1080i envoyé vers votre TVHD. Les images à plus faible résolution, provenant par exemple de diffusions analogiques ou d'enregistrements de cassettes vidéo peuvent se révéler de moindre qualité car elles ne possèdent pas assez de détails pour être affichées correctement en Haute Définition. Si vous disposez des services du câble ou du satellite, vérifiez auprès de votre opérateur quelles offres incluent la diffusion en Haute Définition et si un autre modem ou tuner est nécessaire pour recevoir les signaux TVHD. Vous pouvez également vous servir de la fonction "Aspect Ratio" (format de l'image) dans l'option "Display" du Menu à l'écran pour régler l'image. De plus, comme les chaînes sont de plus en plus nombreuses à se mettre au signal numérique, vous pourrez regarder tous vos programmes en Haute Définition, vous procurant ainsi la qualité époustouflante du cinéma à la maison.

2. INTRODUCTION : LES BASES

À propos des Chaînes Numériques

Actuellement, toutes les stations ont une chaîne analogique et une chaîne numérique. La largeur de bande numérique permet de diffuser plus d'un programme à la fois car chaque chaîne numérique assignée à une station possède un flux de données numériques de 19,39 mégabits par seconde (Mbps). Cela permet à la station de diffuser un seul programme ou de diviser le flux de données en plusieurs programmes. Ces flux incluent la chaîne "principale" (spécifique à la station) ainsi que d'autres canaux de programmation ajoutés à la largeur de bande, appelés « chaînes mineures » ou « sous-chaînes », diffusant chacune un programme différent. Ainsi, le système de numérotation des chaînes numériques est différent de celui des chaînes analogiques.

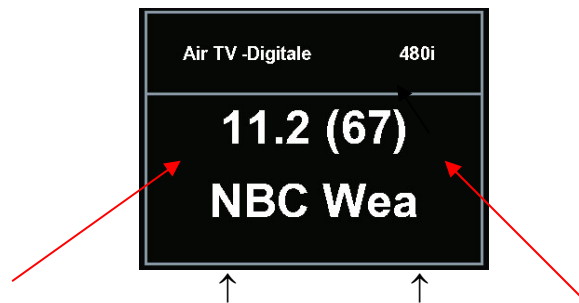

Numéro de Chaîne Numérique Virtuelle **Numéro de Chaîne Physique**
Fonctionnement :

- Le numéro de chaîne entre parenthèses représente le numéro de chaîne physique du transmetteur utilisé pour diffuser les émissions du réseau dans votre région.
- Chaque numéro de chaîne physique est relié à un ou plusieurs numéros de chaîne numérique appelée "chaîne virtuelle" et représenté par un numéro, suivi d'un point et d'un autre numéro. Par exemple, 7.1, 7.2, etc. (l'ancienne chaîne analogique est toujours référencée par rapport à la chaîne mineure "0", comme dans 7.0, alors que 7.1 représente la nouvelle chaîne numérique).
 - Le premier numéro est celui de la chaîne principale, utilisé pour toutes les chaînes d'une station spécifique.
 - Le numéro après le point est celui de la chaîne mineure assigné à chaque canal de programmation additionnel de la station ; le nombre de chaînes virtuelles varie de un à six.

Saisie de chaînes de télévision numérique :

Saisie utilisateur (chaînes à deux chiffres)

11 . 3

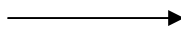

113

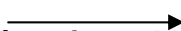

Saisie utilisateur (chaînes à un chiffre)

052



5.2 + Ent



Chaîne affichée

Chaîne 11 . 3

Chaîne 11 . 3

Channel 5 . 2

Channel 5 . 2

2. INTRODUCTION : LES BASES

Guide de Programmation Electronique (EPG)

Votre TV LCD Haute Définition Westinghouse possède un Guide de programmation électronique (EPG) interactif qui vous permet d'afficher les informations sur les programmes et de naviguer entre les différents choix d'émissions en cours et à venir par chaîne et par genre pour planifier ce que vous allez regarder ou enregistrer.

Pour accéder à l'EPG, appuyez sur le bouton "Guide" en bas à gauche de votre télécommande, faites apparaître la fonction "EPG" dans le Menu à l'écran (OSD) de la TV. Vous avez le choix entre :

- "Present EPG" (EPG en cours) — inclut la chaîne actuellement diffusée, le nom du programme et sa description, ainsi que les titres des programmes, l'heure de début et de fin pour toutes les chaînes mineures de la même station
- "Daily EPG" (EPG en cours et à venir) — inclut le nom et la description du programme actuellement diffusé, ainsi que le titre et l'heure de début et de fin des programmes à venir

L'EPG fournit également :

- La date et l'heure
- L'alimentation utilisée et la qualité du signal

Utilisez les flèches directionnelles et les boutons chaînes haut/bas de votre télécommande pour naviguer dans l'EPG ; appuyez sur le bouton "ENTER" pour sélectionner une sous-section de l'EPG, ou appuyez sur le bouton "LAST CHANNEL" pour retourner à la section visitée précédemment.

5-1 KPIX-HD		Dec 2, 2006, 12:02:00
5-1	67-1	
START	END	EVENT TITLE
09:00	11:30	College Basketball
11:30	15:00	College Football
18:00	19:00	CBS 5 Eyewitness News Special Edition
19:00	20:00	Without a Trace
20:00	21:00	Glamour Women of the Year 2006
21:00	22:00	Crimetime Saturday
ABSTRACT		
College Basketball		

U/D: Move ENTER: To Abstract PAGE U/D: Page EXIT: To Channel

2. INTRODUCTION : COMMANDES ET CONNEXIONS

Vue Frontale

Utilisez les boutons à droite de votre TVHD (ou sur votre télécommande) pour faire apparaître le Menu à l'écran, le réglage du volume, la sélection des chaînes, la source et mettre l'appareil sous/hors tension.

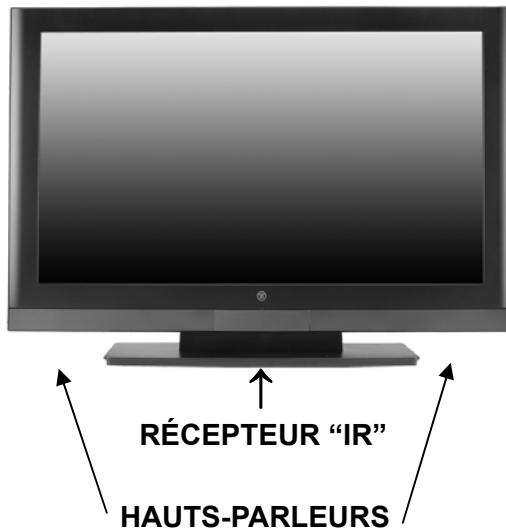

← VOYANT DEL/ COMMANDES

1. **Menu**
Menu OSD ON/OFF
2. **Volume +/-**
Augmente/diminue le son ou règle une commande sélectionnée dans Menu OSD
3. **Channel ▼/▲**
Navigue entre les chaînes suivantes/précédentes ou entre les menus OSD
4. **Source**
Sélectionne une source vidéo active ou une fonction surlignée du menu OSD
5. **Power**
ON/OFF

Panneau de commandes latéral

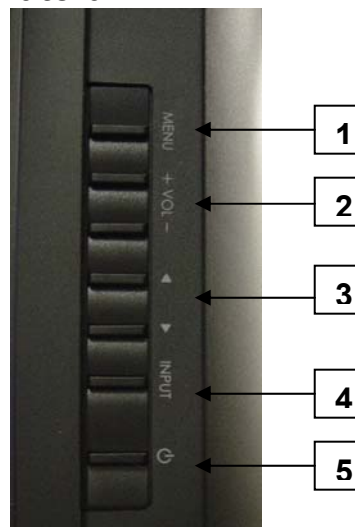

2. INTRODUCTION : COMMANDES ET CONNEXIONS

Connecteurs Latéraux

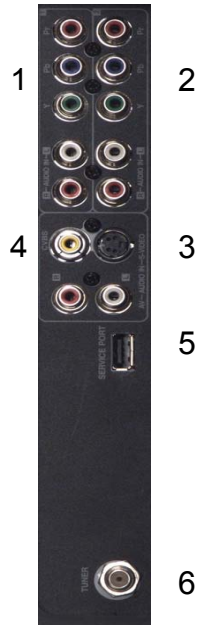

CONNECTEURS CÔTÉ DROIT

1. **YPbPr1/Audio 1 (Droite/Gauche)**
Connecte un périphérique externe, comme un lecteur DVD ou une console de jeux vidéos
2. **YPbPr2/Audio 2 (Droite/Gauche)**
Connecte un périphérique externe, comme un lecteur DVD ou une console de jeux vidéos
3. **S-Video**
Connecte un périphérique externe, comme un magnétoscope (Audio Droite/Gauche prend en charge entrée S-Video ou AV)
4. **AV Video/Audio (Droite/Gauche)**
Connecte un périphérique externe, comme un magnétoscope (Audio Droite/Gauche prend en charge entrée S-Video ou AV)
5. **USB**
Port pour mise à jour FW et maintenance
6. **ANT (entrée RF)**
Connecte une antenne ou le câble

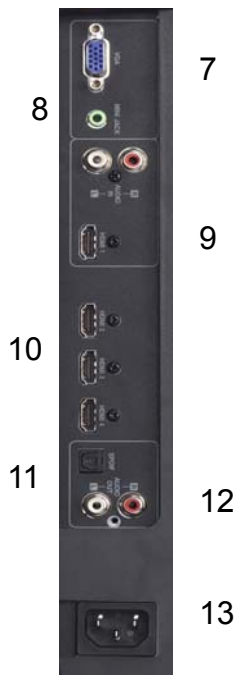

CONNECTEURS CÔTÉ GAUCHE

7. **VGA**
Connecte un PC à l'aide d'un câble VGA 15 broches
8. **Mini Jack**
Connecte un PC à l'aide d'un mini-câble de 3,5 mm depuis la sortie audio du PC
9. **HDMI 1 /Audio1 (Droite/Gauche)**
Connecte un périphérique HDMI externe, comme un lecteur DVD, un récepteur câble/satellite ou un PC; pour utilisation Audio analogique, sélectionnez Audio menu dans le menu OSD et utilisez les flèches de votre télécommande pour passer de HDMI à Analogique
10. **HDMI 2-3-4**
Connecte un périphérique HDMI externe, comme un lecteur DVD, un récepteur câble/satellite ou un PC
11. **SPIDF**
Connexion sortie numérique Audio
12. **Audio Out (Droite/Gauche)**
Connecte un ampli audio
13. **AC-IN (Power)**
Connecte à la source d'alimentation via le cordon fourni

French

Voir page 19 pour plus de détails sur la connexion des récepteurs câble/satellite, consoles de jeux vidéos, magnétoscopes, lecteurs/enregistreurs DVD, périphériques audio et votre PC

côté :

Référence Rapide : Connexion TVHD

YPbPr

Le "Y" signifie luminance du signal ; Pb et Pr se réfèrent à la différence de couleur des signaux ("b" pour bleu, "r" pour rouge). Offre une couleur de largeur de bande améliorée sur S-Video ou sur connexions vidéo composites.

DVI-HDCP (Digital Visual Interface/High-bandwidth Digital Content Protection)

Offre une qualité supérieure de vidéo numérique, généralement employé dans les récepteurs câble/satellite et les lecteurs DVD. (Non disponible)

HDMI (High Definition Multimedia Interface)

Offre une qualité supérieure de vidéo numérique ; dont lecteur DVD, récepteurs câble/satellite et PC

Entrée S-Video

La connexion "S(uper)-Video" offre une netteté d'image renforcée pour certains périphériques sources tels que les services de diffusion par satellite, les consoles de jeux vidéos, les lecteurs DVD et les magnétoscopes.

Le périphérique source doit avoir un cordon de connexion S-Video.

2. INTRODUCTION : Commandes et Connexions

Insertion des Piles dans la Télécommande

1. Retirez le couvercle du compartiment où sont logées les piles
2. Insérez les piles en respectant les signes (+) et (-) inscrits dans le compartiment
3. Refermez le couvercle



Précautions:

- Utilisez uniquement des piles AAA
- Ne mélangez pas des piles neuves et usagées, ce qui pourrait provoquer des fuites ou des fissures pouvant créer un risque d'incendie ou de blessure
- Assurez-vous de respecter les signes (+) et (-) ; une installation incorrecte des piles pourrait provoquer des fuites ou des fissures pouvant créer un risque d'incendie ou de blessure
- Jetez vos piles usagées en respectant les lois locales et la réglementation en vigueur
- Gardez les piles hors de portée des enfants et des animaux domestiques
- Retirez les piles lorsque la télécommande n'est pas utilisée pendant longtemps

2. INTRODUCTION : COMMANDES ET CONNEXIONS

Fonctions de la télécommande

- | | |
|--|--|
| <ol style="list-style-type: none"> 1. MISE SOUS TENSION
Met l'appareil sous/hors tension 2. PIP
Incrustation d'image On/Off (non disponible) 3. SILENCE
Son On/Off 4. SWAP
Passe du mode PIP à l'image principale (non disponible) 5. RETROECLAIRAGE
Raccourci pour régler le rétroéclairage 6. CC
Sous-titres On/Off 7. VEILLE
Règle la mise en veille par minuterie 8. FAVORITE CHAINES A / B / C
Passe aux chaînes préférées (Appuyez sur la touche pendant 3 secondes pour programmer chaque chaîne) 9. TOUCHES NUMERIQUES DES CHAINES
Sélectionne une chaîne en particulier 10. POINT
Saisit le point lors de la sélection des chaînes 11. ENT
Confirme la sélection de la chaîne 12. INPUT
Affiche le menu Source (voir page 30) 13. VOL - / +
Règle le volume 14. PROPORTION
Règle le format d'affichage vidéo entre "STANDARD" ou "FILL" 15. CH ▼ / ▲
Chaîne TV suivante/précédente 16. MENU
Menu OSD On/Off 17. CHAINE PRECEDENTE
Revient à la chaîne précédente 18. ▼ / ▲ / ◀ / ▶
Navigue dans le Menu OSD 19. ENTER
Confirme une sélection 20. EPG
Affiche le Guide de programmation électronique | <ol style="list-style-type: none"> 21. INFO
Affiche les détails de la source et de la chaîne 22. YPbPr1
Passe à la source YPbPr1 23. PC
Passe à la source VGA 24. HDMI
Passe à la source HDMI 25. TV
Passe à la source TV 26. YPbPr2
Passe à la source YPbPr2 27. AV
Passe à la source AV 28. S-VIDEO
Passe à la source S-Video 29. DVI
Passe à la source DVI (non disponible) |
|--|--|

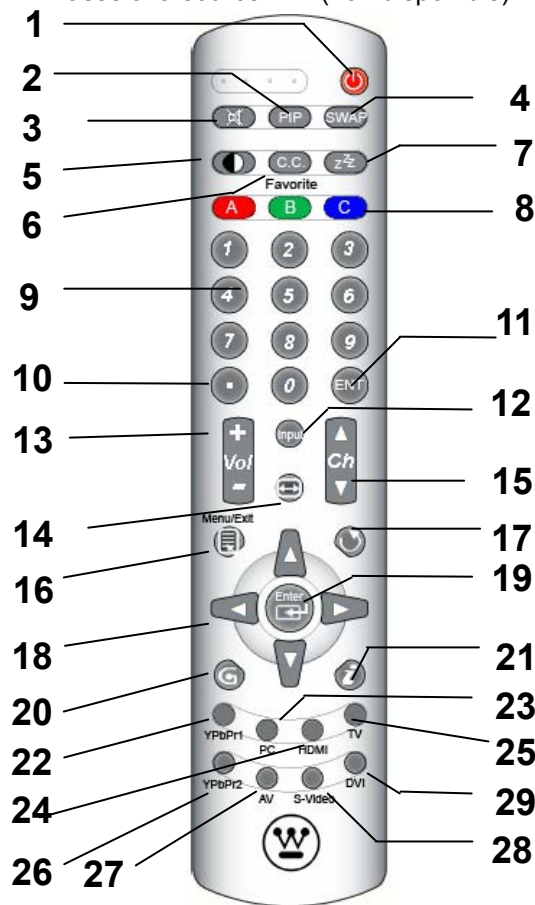

French

3. INSTALLATION TVHD ET PERIPHERIQUES

Maintenant que vous connaissez les bases de votre télévision numérique et les différentes commandes et connexions de votre TVHD, vous êtes prêt/e à profiter de la merveilleuse qualité d'image et de son, ainsi que la possibilité de connecter votre console de jeux, magnétoscope, lecteur DVD, périphériques audio et votre PC.

***NB :** Si vous avez déjà réalisé les étapes du Guide rapide d'installation, passez directement aux instructions pour le périphérique que vous souhaitez connecter.*

Connectez votre TVHD

Mise sous tension

- Connectez le cordon d'alimentation CA fourni à la prise "AC In" de votre TVHD et à une prise reliée à la terre
 - Si vous utilisez une antenne ou le service du câble, connectez l'antenne ou le câble (non fourni) au connecteur "Antenna"
 - Si vous utilisez un récepteur satellite, raccordez-le à n'importe quel connecteur "HDMI" (voir page 15 pour la description et la location des connecteurs)
- Appuyez sur le bouton de mise sous tension de la télécommande ou sur le panneau de commandes latéral pour mettre votre TVHD sous tension (**quelques secondes sont nécessaires**)



Choisissez la source de votre TV Appuyez sur le bouton "Menu" de la télécommande ou sur le panneau latéral pour accéder au Menu à l'écran (OSD)

- Utilisez les flèches droite/gauche pour naviguer dans le menu "TV"
- Utilisez les flèches haut/bas pour sélectionner la source "Tuner Source"
- Utilisez les flèches directionnelles pour sélectionner votre source de signal "Air/Cable/IRC/HRC"
 - Si vous utilisez une antenne extérieure ou intérieure, sélectionnez "Air"
 - Si vous utilisez le câble, sélectionnez "Cable," "IRC" or "HRC" (selon la fréquence employée par votre service de câble)



***NB :** Si vous utilisez une connexion DVI ou HDMI, les récepteurs du câble ou du satellite doivent être réinitialisés pour compléter l'authentification HDCP.*

Déterminez les chaînes disponibles

- Si vous êtes connecté/e à une antenne, au câble ou à une autre source de fréquence radio, il vous faudra faire une recherche “Autoscan” [disponible dans le menu OSD “TV” (voir page 26 pour plus de détails)] afin que toutes les chaînes disponibles soient reçues
 - Utilisez les flèches haut/bas pour passer de “Tuner” à “Auto Scan”
 - Appuyez sur “Enter” pour commencer la recherche de chaînes (**l’identification de toutes les chaînes analogiques et numériques peut prendre quelques minutes**)



NB: Selon votre région, certaines chaînes affichées peuvent ne pas être disponibles.



Choisissez votre fuseau horaire

- Choisissez directement dans le menu “Settings”
 - Utilisez les flèches haut/bas pour sélectionner votre fuseau horaire “Time Zone”
 - Sélectionnez votre fuseau horaire local, ce qui vous permet de recevoir les informations de programmation TVHD
 - Quittez le menu OSD

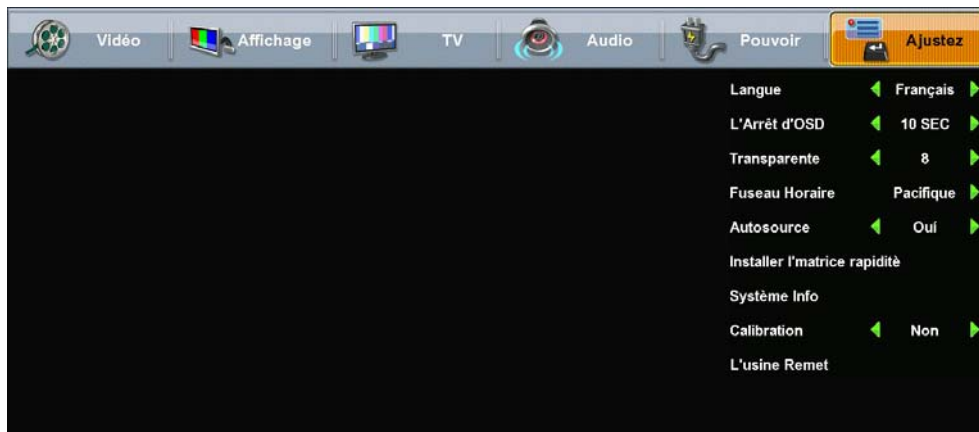

3. INSTALLATION TVHD ET PERIPHERIQUES

Connectez votre PC

Avant de commencer, assurez-vous que tous les appareils sont hors tension.

Paramètres de votre ordinateur

- Pour une qualité d'image optimale, paramétrez le mode temps de votre ordinateur sur VESA™ (Video Electronics Standards Association) 1920 x 1080 à 60 Hz
- Référez-vous au Guide utilisateur de la carte graphique de votre ordinateur pour obtenir des informations sur le paramétrage de ce mode temps (de nombreux ordinateurs offre 1360 x 768 comme autre résolution)

Différents types de connexions

- Connexion VGA
 - Connectez un câble analogique VGA 15 broches (non fourni) de la sortie "VGA OUT" de votre ordinateur à l'entrée "VGA IN" de votre TVHD
 - Connectez un mini-câble stéréo de la sortie "AUDIO OUT" de votre ordinateur à l'entrée "AUDIO IN" de votre TVHD



Mise sous tension

- Mettez votre TVHD sous tension (quelques secondes sont nécessaires)
- Mettez votre ordinateur sous tension
 - La TVHD s'adaptera automatiquement à la résolution de l'ordinateur

3. INSTALLATION TVHD ET PERIPHERIQUES

Connectez d'autres Périphériques

Les connexions suivantes sont recommandées pour assurer une jouissance optimale de votre périphérique avec votre TVHD.

Avant de commencer, assurez-vous que tous les appareils sont hors tension.

Série SK/TX	Périphériques de Base • Dispositivos de Fuente					
Type de Raccord / Tipo de Conector	Source et entrée vidéo / Fuente de vídeo	DVD	CD/DVD	VCR	PC	Autres / Otros
HDMI	HDMI	N/A	Multiplex Composite	Multiplex Composite	N/A	N/A
YPb/Pr + L/Audio	N/A	Multiplex	Multiplex	Multiplex	N/A	N/A
VIDEO + AUDIO	N/A	Bin	Bin	Bin	Bin	N/A
VGA + Audio	N/A	N/A	N/A	N/A	N/A	Multiplex Composite
AVC	Multiplex Composite	N/A	N/A	N/A	N/A	N/A

French

Lecteur DVD ou console de jeux vidéos

- Connectez votre lecteur DVD ou console de jeux à l'aide des raccords d'entrée suivants
- les ports HDMI1 à 4 de la TVHD (câble HDMI non fourni) et connecteurs Audio correspondants (Droite/Gauche) si vous utilisez le connecteur HDMI1 et Audio analogique
 - Pour audio analogique, utilisez avec HDMI, ouvrez le menu à l'écran (OSD), sélectionnez le menu "Audio" et utilisez les flèches gauche/droite pour passer de "HDMI" à "Analog"
- ou les connecteurs YPb/Pr1 et Audio1 (Droite/Gauche) **ou** YPb/Pr2 et Audio2 (Droite/Gauche) de la TVHD à (câble non fourni)

Magnétoscope (VCR)

- Utilisez le connecteur S-Video de votre TVHD pour raccorder votre magnétoscope (câble S-Video 4 broches avec connecteur rond non fourni)

Récepteur Câble ou Satellite

- Connectez votre récepteur câble ou satellite à l'aide du port HDMI de votre TVHD (câble HDMI non fourni)
- ou connecteurs YPb/Pr1 et Audio1 (Droite/Gauche) **ou** YPb/Pr2 et Audio2 (Droite/Gauche) de la TVHD à (câble non fourni)

Equipement Audio

- Utilisez la sortie "Audio Out" de votre TVHD pour la raccorder à un ampli audio externe (câble non fourni)





4. FONCTIONNEMENT DE VOTRE TVHD

A propos de l’Affichage à l’Ecran (OSD)

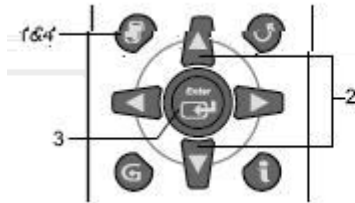
Pour plus de simplicité, l’affichage à l’écran de votre TVHD (OSD) intègre toutes les fonctions nécessaires à l’installation et au fonctionnement de l’appareil. Il y a deux façons d’accéder à l’OSD : soit en appuyant sur le bouton “Menu” de la télécommande (qui se trouve sous les commandes de volume à gauche de la télécommande)

ou en appuyant sur la touche “Menu” sur le panneau de commande sur le côté droit de votre TVHD.



1. Press  on the remote control to display the Menu screen.
2. Press  /  to select the desired menu item.
3. Press **Enter** to select the menu item.
4. Press  to exit.

Vous pouvez choisir parmi l’un des sept menus à l’aide des flèches ◀▶ de la télécommande. De la même manière, chaque menu inclut des sous-menus que vous pouvez sélectionner à l’aide des flèches ▼/▲.

explanations figure [1. Appuyez sur // de la télécommande pour afficher l’écran de menu.

2. Appuyez sur ▼/▲ pour sélectionner le menu souhaité.
3. Appuyez sur **Enter** pour sélectionner le menu souhaité.
4. Appuyez sur // pour quitter.]

4. FONCTIONNEMENT DE VOTRE TVHD

Fonctions et Menus à l'Écran

Menu Vidéo

Le menu "Video" vous permet de régler les propriétés de l'image affichée à l'écran en ajustant la luminosité, le contraste, l'intensité des couleurs et la teinte, ainsi que la clarté et la netteté de l'image. Vous pouvez également régler l'intensité du rétroéclairage et, si nécessaire, réinitialiser les paramètres par défaut.

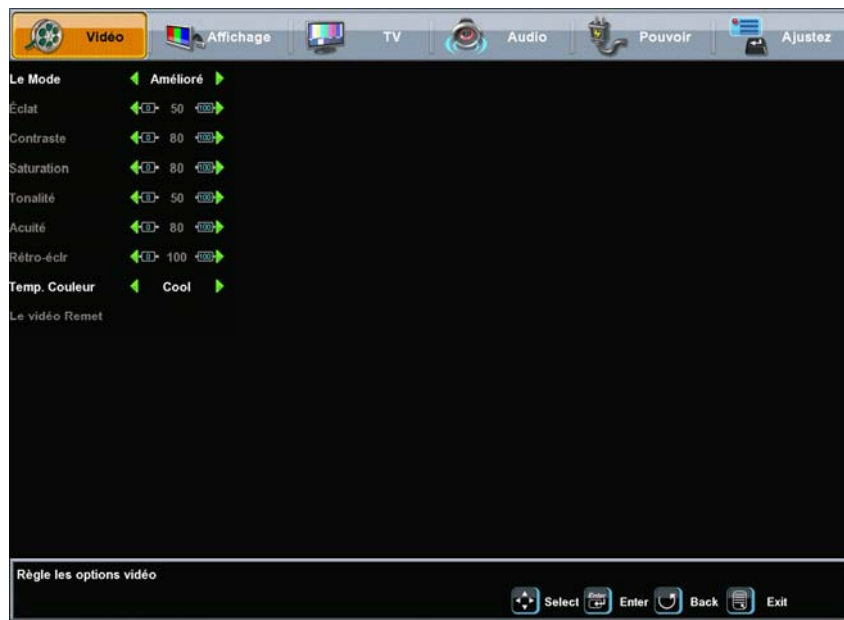

Nom de la Fonction	Réglage Description
Mode	Choix parmi 5 différents modes Vidéo, (utilisateur, film, sport, jeu, avancé)
Brightness Éclat	Règle la luminosité de l'écran (niveau de noir)
Contrast	Règle le contraste de l'écran (niveau de blanc)
Color Saturation	Règle l'intensité des couleurs
Hue Tonalité	Règle la teinte (niveaux de rouge et de vert)
Sharpness Acuité	Règle la netteté de l'image
Backlight Rétro-éclr	Règle l'intensité du rétroéclairage de la TVHD
Color Temp	Choix parmi 3 différentes températures de couleur
Video Reset	Réinitialise les réglages vidéo par défaut

4. FONCTIONNEMENT DE VOTRE TVHD

Menu Affichage

Le menu “Display” vous permet de régler l’apparence de l’image affichée à l’écran, selon la source d’entrée sélectionnée.



Nom de la Fonction	Réglage Description
Input Label Etiqu. D'entrée	Remplace le nom utilisé pour la source en question par l'une des appellations prédéfinies ; si l'appellation est déjà utilisée par une autre source, celle-ci sera réinitialisée par défaut
Screen Size	Règle le rapport entre la largeur et la hauteur de l'écran (les images 16:9 seront affichées dans leur format d'origine) : <ul style="list-style-type: none">• Standard — format conventionnel employé pour regarder les programmes 4:3 dans leur format normal• Fill — format qui étire horizontalement les images 4:3 jusqu'aux bords de l'écran (certains programmes seront diffusés avec des barres noires ou grises au dessus et en dessous de l'images)• Overscan – [format qui étire horizontalement les images, dépassant légèrement les bords de l'écran]

4. FONCTIONNEMENT DE VOTRE TVHD

Menu TV

Le menu "TV" offre un large éventail de fonctions qui seront utilisées pendant l'installation, ainsi que des fonctions de personnalisation, telles que les sous-titres, les chaînes préférées et le contrôle parental.



French

Nom de la Fonction	Fonction/Sous-menu Description
Closed Caption Subtitulo Cerra	Active/désactive les sous-titres, choix entre modes analogique et numérique, ou personnalisation du style de sous-titres ; Les sous-menus de styles définis par l'utilisateur offrent des choix pour la police, la taille, le style, ainsi que les couleurs et l'opacité du texte et de l'arrière plan
CC Setting Ajustes de CC	Change les paramètres des sous-titres (police, etc.)
Tuner Source	Choix de la source par sa fréquence : Air, Cable Auto (câble auto), Cable (câble), HRC or IRC
Auto Scan	Balaie automatiquement la gamme de fréquences du tuner pour détecter toutes les chaînes disponibles
Add/Delete Channel Agregure Canal	Permet d'ajouter ou de supprimer manuellement une chaîne dans la liste des chaînes disponibles
Channel Surf Suprimir los Canales	Permet de choisir entre les chaînes TV Analog (analogique), Digital (numérique) ou Both (les deux) qui seront balayées pendant l'Auto Scan
Parental Controls*	Affiche le menu de contrôle parental pour accéder aux chaînes et contenus protégés par mot de passe ; les sous-menus incluent une protection en fonction de la censure, des chaînes et du contenu
EPG	Choix entre Present EPG (en cours), Daily EPG (en cours et à venir). Mise à jour des fonctions EPG

*Pour plus de détails sur les fonctions du Contrôle parental, référez-vous à "Tout sur le contrôle parental," page 28.

4. FONCTIONNEMENT DE VOTRE TVHD

Ajoutez ou supprimez des chaînes TV

Utilisez le menu à l'écran pour accéder aux fonctions du Menu TV

Sélectionnez Add Channel (Ajoutez une chaîne)

Ajoutez une chaîne en entrant le numéro physique de celle-ci ou une fourchette.

Sélectionnez Delete Channel (Supprimez une chaîne)

Supprimez une chaîne depuis la liste actualisée des chaînes disponibles

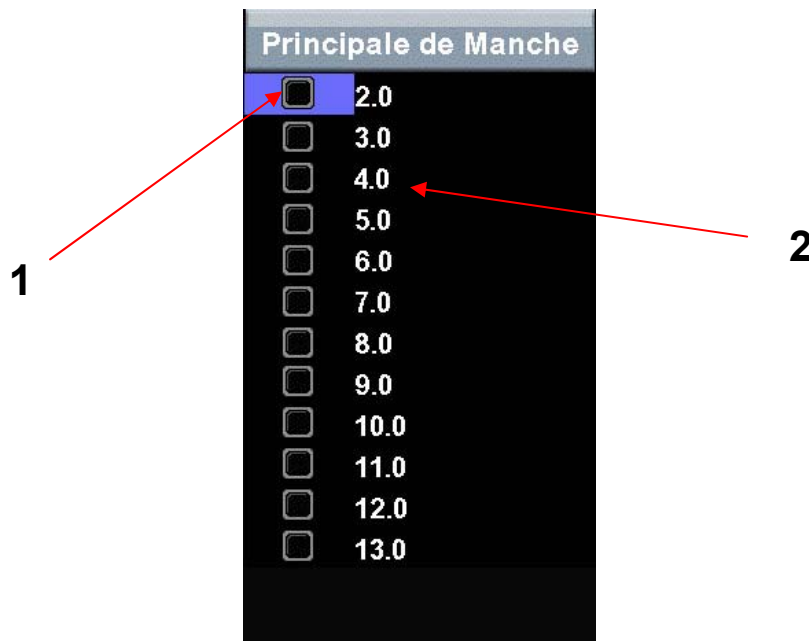

1. Numéro de la chaîne

- Naviguez pour surligner un numéro de chaîne à partir de la liste des chaînes disponibles et appuyez sur Enter pour supprimer la chaîne. Il faut complètement quitter le Menu OSD pour que la chaîne soit supprimée

2. Changement de chaîne

- Surlignez le numéro de la chaîne et appuyez sur Enter pour passer à la chaîne sélectionnée.

4. FONCTIONNEMENT DE VOTRE TVHD

Tout sur le contrôle parental

La fonction contrôle parental vous permet de bloquer des programmes TV selon différents critères, mais vous permet également de bloquer les touches du panneau de commandes latéral. Lors de votre première visite dans le menu "Parental Control", vous serez dirigé/e vers le sous-menu Password pour choisir un mot de passe à quatre chiffres, indispensable pour l'utilisation de cette fonction. Il vous sera demandé d'entrer votre mot de passe à tout moment pour bloquer ou débloquer les critères de censure ou les chaînes.

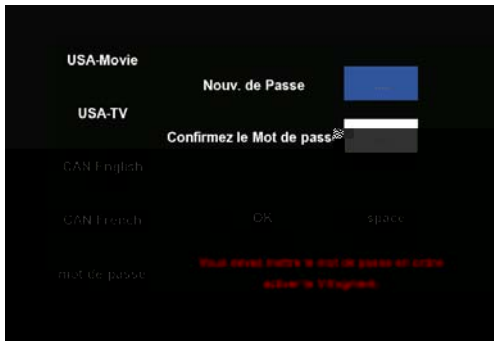

4. FONCTIONNEMENT DE VOTRE TVHD

Contrôle parental Blocage des chaînes



French

Nom de la Fonction	Description & Définition
Lock Channel	Bloque ou débloque les touches du panneau de commandes latéral
US MPAA Rating	Bloque ou débloque la programmation en fonction de la censure américaine MPAA rating
US TV Rating	Bloque ou débloque la programmation en fonction de la censure TV américaine et/ou du contenu
CA English Rating	Bloque ou débloque la programmation en fonction de la censure canadienne (English)
CA French Rating	Bloque ou débloque la programmation en fonction de la censure québécoise
Password	Sélection d'un nouveau mot de passe pour le contrôle parental

US MPAA Rating



US MPAA Ratings & Contenu du Sous-menu	
Censure	Définition
NR	NR (Non disponible)
G	G (Tout public)
PG	PG (Accord parental souhaité)
PG 13	PG-13 (Accord parental indispensable)
R	R (Limité)
NC 17	NC 17 (Interdit aux moins de 17 ans)
X	X (Public adulte uniquement)

4. FONCTIONNEMENT DE VOTRE TVHD

Contrôle Parental

US TV Ratings

Ce sous-menu vous permet de bloquer la programmation en fonction de la censure TV américaine, mais également en fonction de son contenu.

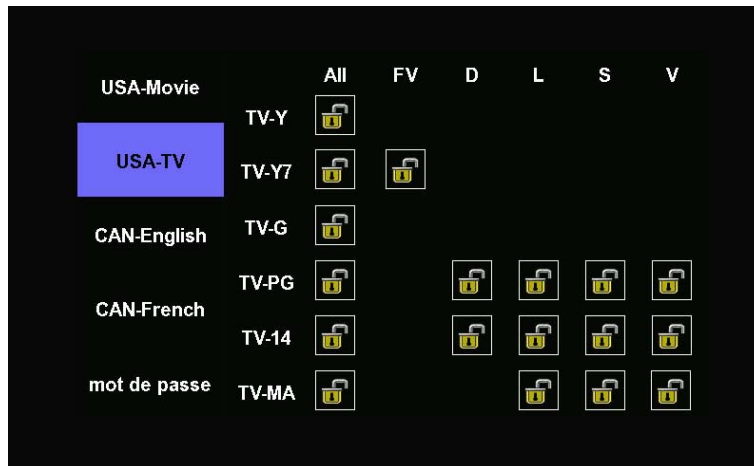

French

US TV Ratings & contenu du sous-menu	
Censure	Définition
TV Y	Tous âges
TV Y7	Destiné à des enfants plus âgés
TV G	Tout public
TV PG	Accord parental souhaité
TV 14	Accord parental indispensable
TV MA	Public mature uniquement
Contenu	Définition
All	Tous contenus
FV	Violence imaginaire
D	Dialogues sexuellement explicites
L	Langage vulgaire
S	Sexe
V	Violence

4. FONCTIONNEMENT DE VOTRE TVHD

4. FONCTIONNEMENT DE VOTRE TVHD

Menu PC (VGA uniquement)

Le menu "PC" vous permet de régler l'image et la phase.



Nom de la Fonction	Description des réglages
Auto Adjustment	Recentre l'image automatiquement au milieu de l'écran en synchronisant à la fois la fréquence de rafraîchissement verticale et horizontale et la résolution
Clock Adjust Horloge	Règle manuellement la commande de l'horloge pour éliminer le filage horizontal
Phase Adjust	Règle manuellement la commande de la phase pour éliminer le bruit
Position	Règle manuellement les positions verticale et horizontale de l'image

4. FONCTIONNEMENT DE VOTRE TVHD

Menu Audio

Le menu "Audio" vous permet de configurer précisément vos préférences audio afin d'optimiser chaque moment d'écoute.

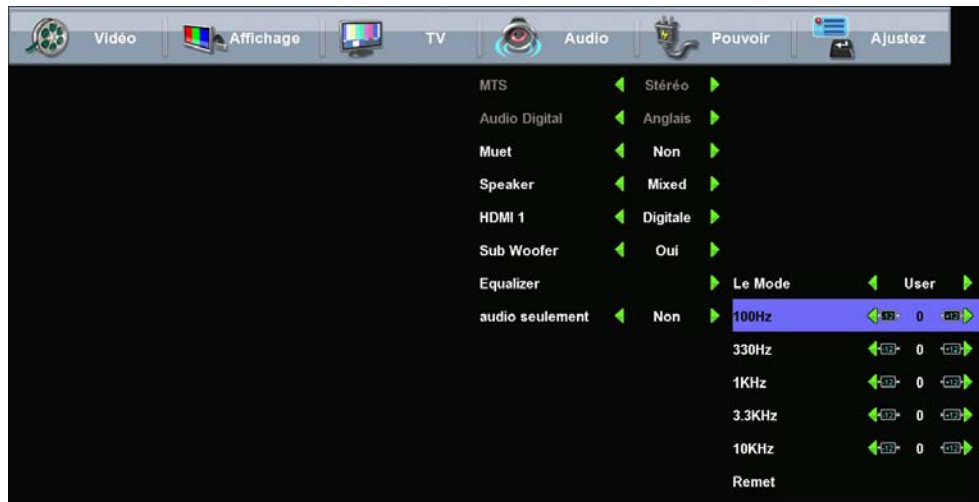

French

Nom de la Fonction	Description des réglages
MTS	Choix entre 3 différents paramètres de son MTS (Multi-Channel Television Sound) (son de télévision à canaux multiples) : <ul style="list-style-type: none"> • Mono • Stéréo • SAP
Digital Audio	Permet de sélectionner la langue pour les chaînes numériques
Mute	Son on/off
Speaker	Haut-parleur intégré on/off ou interne+externe on (Mixed)
HDMI 1	Bascule la source de l'entrée audio HDMI sur l'une des 2 sources : <ul style="list-style-type: none"> • Analogique — Entrée audio RCA • Numérique — Entrée audio HDMI avec câble intégré
Sub Woofer	Enceinte Sub Woofer intégrée on/off
Equalizer	Choix entre 7 différents paramètres Audio : <ul style="list-style-type: none"> • Utilisateur, Discours, Jazz, Classique, Rock, Électronique, Basses ,Chant.
Audio Only Audio seulement	Permet d'écouter uniquement Audio, l'image (rétroéclairage) sera inactivée et pourra être réactivée en appuyant sur n'importe quel bouton de la télécommande

4. FONCTIONNEMENT DE VOTRE TVHD

Menu Gestion de la consommation

Le menu "Power" vous permet de gérer plusieurs fonctions en relation avec l'alimentation afin de simplifier l'utilisation et d'économiser de l'énergie.

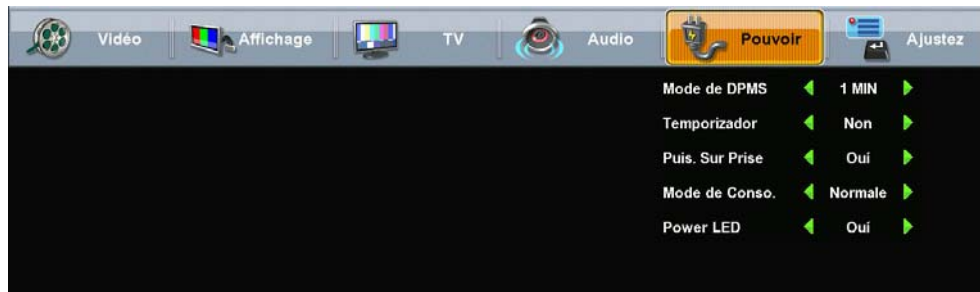

Nom de la Fonction	Description de la fonction
DPMS Mode	Active/désactive le signal d'affichage de la gestion de consommation. Lorsqu'il est activé, l'écran passe en mode veille si aucun signal ne sort de l'entrée sélectionnée pendant 1, 5 ou 10 minutes
Sleep Temporizador	Éteint automatiquement la TV LCD Haute Définition après la durée choisie : <ul style="list-style-type: none"> • Off (éteint) • 15 minutes • 30 minutes • 45 minutes • 60 minutes <p>NB : Quelques secondes sont nécessaires pour mettre la TVHD en veille.</p>
Power On Plug Puis.Sur Prise	Active/désactive la fonction qui permet à la TVHD de se mettre automatiquement sous tension lorsque le courant est rallumé
Power Mode Mode de Conso	Règle le mode de consommation à l'allumage : <ul style="list-style-type: none"> • E. Saver — nécessite davantage de temps pour revenir du mode veille, mais consomme moins d'énergie • Normal — nécessite moins de temps pour revenir du mode veille, mais consomme davantage d'énergie
LED	Allume et éteint la DEL de la TVHD

4. FONCTIONNEMENT DE VOTRE TVHD

Menu Paramètres

Le menu “Settings” intègre des fonctions vous permettant de rendre votre expérience numérique encore plus agréable : sélection de la langue, système pertinent, détails d’installation, etc.

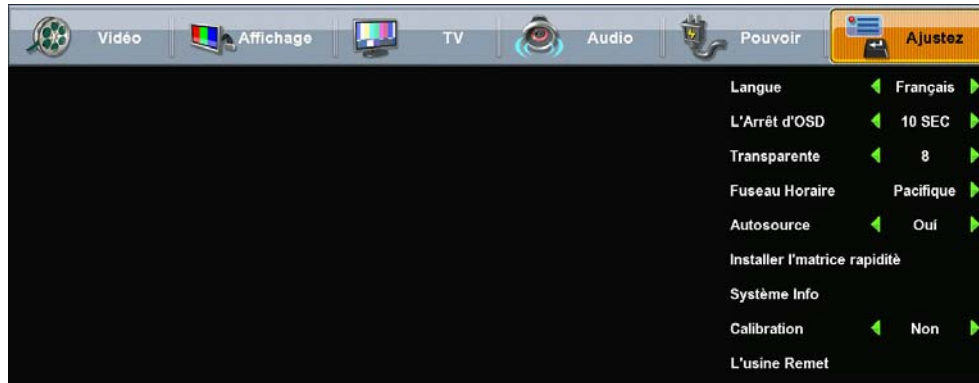

French

Nom de la Fonction	Description de la fonction
Language	Choix de la langue affichée à l’écran parmi OSD : <ul style="list-style-type: none"> • Anglais • Espagnol • Français
OSD Timeout	On/Off. S’il est sur “On”, choix pour régler le temps d’inactivité avant que l’affichage à l’écran ne disparaisse après : <ul style="list-style-type: none"> • 5 secondes • 10 secondes • 30 secondes
Transparency	Règle le niveau de transparence de l’affichage à l’écran.
Time Zone	Règle la TV LCD Haute Définition sur votre fuseau horaire.
Autosource™	Détection automatique d’une source On/Off. S’il est sur “On”, le mode Autosource peut détecter une nouvelle source raccordée à la TV et changer automatiquement le paramétrage de la source d’entrée de votre TVHD vers cette source.
Quick Install Matrix	Affiche la matrice d’installation rapide pour lister les connexions
System Info	Affiche le système d’information comme la révision FW
Calibration	Ouvre le Menu Calibrage pour les réglages vidéo avancés
Factory Reset L’usine Remet	Réinitialise tous les paramètres du menu d’affichage à l’écran de la TVHD (sauf le contrôle parental et les chaînes TV balayées) aux paramètres par défaut.

4. FONCTIONNEMENT DE VOTRE TVHD

Menu Calibrage

Le menu "Calibration" propose des choix avancés afin d'améliorer au maximum les paramètres vidéo et le réglage individuel des couleurs.



French

Nom de la Fonction	Description de la fonction
Deinterlace	Désentrelacement on/off.
3D Comb Filter	Filtres en peigne 3D on/off. S'il est sur "On", la qualité d'image est meilleure.
Color Temp	Choix entre 3 différentes températures de couleur, Warm (chaud), Neutral (neutre) et Cool (froid)
Dynamic Contrast	Améliore de façon dynamique les niveaux de noir et de blanc selon l'image ou la vidéo à l'écran
Brightness Éclat	Règle la luminosité de l'écran (niveau de noir)
Contrast	Règle le contraste de l'écran (niveau de blanc)
Saturation	Règle l'intensité des couleurs
Hue Tonalité	Règle la teinte (niveaux de rouge et de vert)
Sharpness Acuité	Règle la netteté de l'image
Reset Remet	Réinitialise les paramètres vidéo par défaut

4. FONCTIONNEMENT DE VOTRE TVHD

Température de couleur

La partie Color Temp du menu "Calibration" vous permet de régler chaque température de couleur (Warm, Neutral, Cool) individuellement.

En cas de mauvais réglage, réinitialisez par défaut.



French

4. FONCTIONNEMENT DE VOTRE TVHD

Menu Source

Pour changer la source de l'image principale (Main Picture), appuyez sur le bouton Input de la télécommande pour afficher le menu source de l'image principale. Une fois celui-ci ouvert, appuyez à nouveau sur le bouton Input pour passer à la source suivante ou bien utilisez les flèches haut/bas pour naviguer entre les sources et appuyez sur Enter pour sélectionner la source surlignée. Le menu source disparaîtra au bout de 5 secondes et basculera vers la source surlignée à ce moment.



5.ANNEXE : Caractéristiques Techniques de la TV LCD Haute Définition de 47 pouces

Nom du modèle		TX-47F430S	
Panneau	Type	47" TFT (Thin Film Transistor), à matrice active LCD, rayures verticales 1920 x 1080 ; couche anti-reflets	
	Couleur	16,7 millions de couleurs	
	Format d'image	16:9	
Angles de vision		176° (H) / 176° (V)	
Signal d'entrée	Vidéo/Audio	Analogique RGB * 1 (75 ohms, 0,7 Vp-p)/Mini-Stereo *1 - H/V séparé (TTL) pour PC HDMI-HDCP * 4 / RCA (G/D) * 1 - fh: 30-80 kHz, fv: 50-75 Hz NTSC TV system NTSC / HDTV * 1 Composant Vidéo * 2 / RCA (G/D) Stéréo * 2 Composite * 1 / S-Video * 1 / RCA (G/D) stéréo * 1	
Signal de sortie		RCA (G/D)/SPDIF	
Compatibilité TVHD		480i, 480p, 720p, 1080i, 1080p	
PC Compatible	Recommandé	1920 x1080 à 60 Hz	
	Pris en charge	1024 x 768 à 75 Hz	800 x 600 à 60, 75 Hz
		1024 x 768 à 60 Hz	
		1280 x800 à 60 Hz	640 x 480 à 60, 75 Hz
Puissance Haut-parleur	15 W (x2 canaux) Subwoofer 20 W		
Alimentation	Voltage	100~264 VCA, 50/60 Hz, 6,0 A. universel	
Température	Fonctionnement	15 à + 35° C (Hum < 75 %)	
	Entreposage	-10 à +50° C (Hum < 35 %)	
Humidité (Relative)	Fonctionnement	20 à 80 % sans condensation	
	Entreposage	20 à 90 % sans condensation	
Altitude	Fonctionnement	0 à 2 000 m	
	Entreposage	0 à 12 000 m	
Dimensions	Physiques	46,1", 1 170 mm (L) x 32,3", 820 mm (H) x 9,3", 235 mm (P) (avec socle)	
		46,1", 1 170 mm (L) x 29,5", 749 mm x 5,5", 140 mm (sans socle)	
Poids	Net / Brut	37,85 kg / 31,8 kg 83,4lbs. (avec socle) ; 70 lbs. (sans socle)	
Respect des normes		UL/C-UL, FCC-B	
Économiseur d'énergie	On	Conventionnellement <350 W (DEL bleue)	
Modes	Actif Off	<1 W (DEL ambre) en E-Mode et <42 W (DEL ambre) en mode normal	
Attention : Ne réglez pas la carte graphique de votre ordinateur au-delà de ces fréquences de			

French

rafraîchissement : vous risquez d'endommager de façon permanente la TV LCD Haute Définition.
NB : Les caractéristiques techniques peuvent changer sans avis préalable.

5. ANNEXE : Caractéristiques Techniques de la TV LCD Haute Définition de 42 pouces

Nom du modèle	TX-42F430S		
Panneau	Type	42" TFT (Thin Film Transistor), à matrice active LCD, rayures verticales 1920 x 1080 ; couche anti-reflets	
	Couleur	16,7 millions de couleurs	
	Format d'image	16:9	
Angles de vision	176° (H) / 176° (V)		
Signal d'entrée	Vidéo/Audio	Analogique RGB * 1 (75 ohms, 0,7 Vp-p)/Mini-Stéréo *1 - H/V séparé (TTL) pour PC HDMI-HDCP * 4 / RCA (G/D) * 1 - fh: 30-80 kHz, fv: 50-75 Hz NTSC TV system NTSC / HDTV * 1 Composant Vidéo * 2 / RCA (G/D) Stéréo * 2 Composite * 1 / S-Video * 1 / RCA (G/D) stéréo * 1	
Signal de sortie	RCA (G/D)/SPDIF		
Compatibilité TVHD	480i, 480p, 720p, 1080i, 1080p		
PC Compatible	Recommandé	1920 x 1080 à 60 Hz	
	Pris en charge	1024 x 768 à 75 Hz	800 x 600 à 60, 75 Hz
		1024 x 768 à 60 Hz	
		1280 x 800 à 60 Hz	640 x 480 à 60, 75 Hz
Puissance haut-parleur	15 W (x2 canaux) Subwoofer 10 W		
Alimentation	Voltage	100~264 VCA, 50/60 Hz, 4,5 A. universel	
Température	Fonctionnement	15 à + 35° C (Hum < 75 %)	
	Entreposage	-10 à +50° C (Hum < 35 %)	
Humidité (Relative)	Fonctionnement	20 to 80 % sans condensation	
	Entreposage	20 to 90 % sans condensation	
Altitude	Fonctionnement	0 to 2 000 m	
	Entreposage	0 to 12 000 m	
Dimensions	Physiques	42,1", 1 067 mm (L) x 29,3", 743 mm (H) x 9,0", 226 mm (P) (avec socle)	
		42,1", 1 067 mm(L) x 26,9", 684 mm (H) x 5,5", 139 mm (P) (sans socle)	

French

Poids	Net / brut	32,5 kg / 27,5 kg 70,56lbs. (avec socle) ; 60,64 lbs. (sans socle)
Respect des normes		UL/C-UL, FCC-B
Économiseur d'énergie	On	Conventionnellement <250 W (DEL bleue)
Modes	Actif Off	<1 W (DEL ambre) en E-Mode et <42 W (DEL ambre) en mode normal

Attention : Ne réglez pas la carte graphique de votre ordinateur au-delà de ces fréquences de rafraîchissement : vous risquez d'endommager de façon permanente la TV LCD Haute Définition.

NB : Les caractéristiques techniques peuvent changer sans avis préalable.

French

5. ANNEXE : Troubleshooting

L'appareil ne s'allume pas

- Assurez-vous que le cordon d'alimentation est correctement raccordé à la prise "AC In" secteur à l'arrière de la TV LCD Haute Définition.
- Assurez-vous le cordon d'alimentation CA est correctement raccordé à la prise CA.
- Branchez un autre appareil électrique (comme une radio) sur la prise de courant pour vérifier que la prise fournit un courant suffisant.
- Quand elle est réglée sur E. Saver, la TV mettra plus de temps à s'allumer. Réglez l'alimentation sur Normal pour améliorer le temps de mise en route.

L'alimentation est soudainement interrompue

- Vérifiez si la mise en veille par minuterie est activée. Le cas échéant, éteignez-la.
- Vérifiez si le mode non-activité est enclenché. Le cas échéant, éteignez-le.

La Télécommande ne fonctionne pas

- Appuyez uniquement sur une touche à la fois.
- Assurez-vous que les piles sont correctement insérées.
- Remplacer les piles par des piles neuves si elles sont vides.

Le Code de la Télécommande est introuvable sur une Télécommande « Universelle »

- Achetez une télécommande avec un mode « apprentissage ».
- Consultez www.westinghousedigital.com pour une liste des codes.

Problèmes de Qualité d'Image

- Pour une qualité optimale, les images TV « en définition standard » doivent être regardées en format 4 :3.

Pas d'Image

- Vérifiez le raccord vidéo.
- Assurez-vous que le câble vidéo raccordé à la TV LCD Haute Définition est bien enfoncé dans le port de sortie vidéo à l'arrière de l'ordinateur. Si l'autre bout du câble vidéo n'est pas fixé de façon permanente à la TV LCD Haute Définition, fixez-le fermement.
- Réglez la luminosité et le contraste.
- Si vous utilisez un ordinateur Macintosh plus ancien que le modèle G3, il vous faut un adaptateur Macintosh.
- Assurez-vous que la source d'entrée à laquelle vous êtes raccordé correspond à la source sur la TV LCD Haute Définition.
- Vérifiez que l'antenne est correctement raccordée.

Pas d'Image quand je me raccorde à un Câble VGA ou « Signal Hors Portée »

- Vérifiez que le câble VGA est bien raccordé.
- Diminuez la résolution vidéo de l'ordinateur et essayez de nouveau en rebranchant le câble.

5. ANNEXE : Troubleshooting

L'image est coupée à l'écran avec les barres de côté.

- Utilisez "Auto Adjust".
- Assurez-vous que le format d'image est correctement réglé.

Des images difformes apparaissent en mode TV.

- Vérifiez le raccord de votre antenne. Si nécessaire, faites pivoter l'antenne et attendez 10 secondes pour obtenir un signal.
- Raccourcissez les dispositifs d'aiguillage des signaux et les fils trop longs.
- Changez les câbles d'antenne et/ou les connecteurs de mauvaise qualité pour améliorer la qualité de son.

Couleurs erronées ou anormales

- Si l'une des couleurs (rouge, vert, ou bleu) est manquante, vérifiez que le câble vidéo est fermement raccordé. Des broches du connecteur relâchées ou cassées peuvent provoquer une mauvaise connexion.
- Raccordez la TV LCD Haute Définition à un autre ordinateur.

Apparition de neige sur l'écran

- Vérifiez le raccord de votre antenne. Si nécessaire, faites pivoter l'antenne et attendez 10 secondes pour obtenir un signal.
- Vérifiez la sélection TV/CATV.
- Assurez-vous que le périphérique externe est compatible HDCP.

Problèmes d'interconnexion AUDIO

- Souvenez-vous que S-Vidéo et Composite AV1 partagent la même source audio.

Pas de Son

- Vérifiez le raccord de votre système audio.
- Appuyez sur la touche MUTE de la télécommande, afin que MUTE disparaisse à l'écran.
- Vérifiez les réglages audio. Il se peut que le son de la TV LCD Haute Définition soit réglé sur SAP ou sur minimum.
- Appuyez sur la touche Volume + (Up) de la télécommande.

Le mot de passe pour le Contrôle parental est « PERDU »

- Dans ce cas très rare, sélectionnez « PASSWORD EDIT » et saisissez « 0000 » pour réinitialiser le mot de passe.

Où puis-je trouver de l'aide ?

- Consultez : www.westinghousedigital.com
- Contactez le Service clients de Westinghouse au (866) 287-5555 ou envoyez-nous un e-mail à service@westinghousedigital.com

5. ANNEXE : Nettoyage de la TV LCD Haute Définition

- **ASSUREZ-VOUS QUE LA TV LCD HAUTE DÉFINITION EST HORS TENSION**
- **NE JAMAIS VAPORISER OU VERSER UNE SUBSTANCE LIQUIDE DIRECTEMENT SUR L'ÉCRAN OU LE BOÎTIER**

Nettoyage de l'écran :

1. Essuyez l'écran avec un chiffon propre, doux et non pelucheux. Cela permet de retirer la poussière et autres particules.
2. Si l'écran n'est toujours pas propre, imbitez un chiffon propre, doux et non pelucheux avec un peu de produit nettoyant pour vitres sans ammoniacque ni alcool, et essuyez l'écran.

Pour nettoyer le boîtier :

1. Utilisez un chiffon doux et sec.
2. Si le boîtier n'est toujours pas propre, imbitez un chiffon propre, doux et non pelucheux avec un peu de détergent doux sans ammoniacque ni alcool, non abrasif, et essuyez la surface.

Limitation de responsabilité

Westinghouse Digital déconseille l'utilisation de produits nettoyants à base d'ammoniacque ou d'alcool sur l'écran ou le boîtier de la TV LCD Haute Définition. Certains nettoyants chimiques peuvent endommager l'écran et /ou le boîtier de la TV LCD Haute Définition. Westinghouse Digital ne pourra pas être tenu responsable des dégâts causés par l'utilisation de produits nettoyants à base d'ammoniacque ou d'alcool.

4. ANNEXE : Montage mural et retrait du socle sur la TV LCD HD

La TV possède deux séries de trous de montage VESA. Ces trous sont régulièrement espacés de 75 mm et 100 mm sur les modèles 42" et de 100 mm et 200 mm sur les modèles 47". Ces trous de montage ne servent qu'à permettre à l'utilisateur d'accrocher la TV au mur.



C'est l'utilisateur lui-même qui est responsable de l'achat d'un dispositif de montage mural homologué UL permettant de soutenir le poids de cette TV. Veuillez faire appel à du personnel agréé pour installer ce dispositif. Une installation partielle ou inappropriée de l'unité murale peut provoquer sa chute, et entraîner des blessures corporelles graves.

- **Couchez la TV LCD écran vers le sol sur une surface moelleuse et propre. Assurez-vous qu'aucun corps étranger ne se trouve sur la surface afin d'éviter que le panneau LCD ne soit rayé ou endommagé (étape 1)**

picture [Le socle est fixé par 4 points de vis de montage]

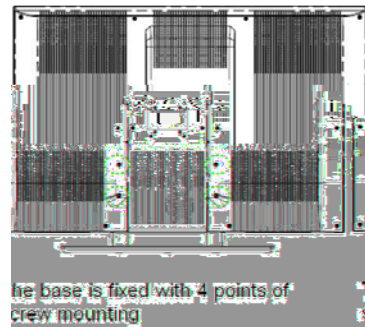

- **Retirez les quatre vis comme illustré ci-contre (étape 2)**

picture [Dévissez les 4 vis]

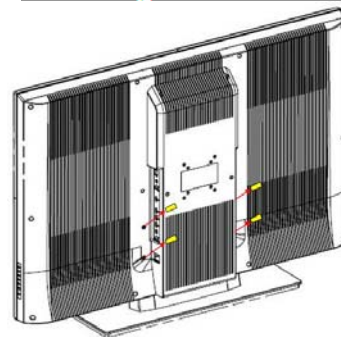

- **Retirez le socle de la TV LCD comme illustré ci-contre (étape 3)**

picture [Tirez le socle vers le bas]

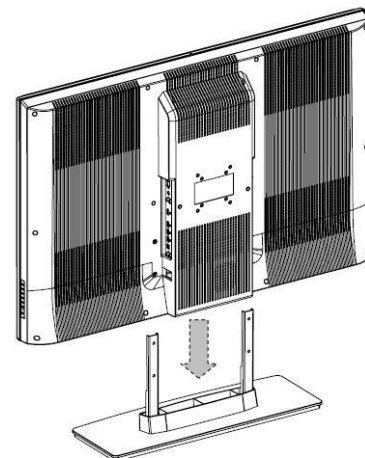

5. ANNEXE : Options supports de sécurité

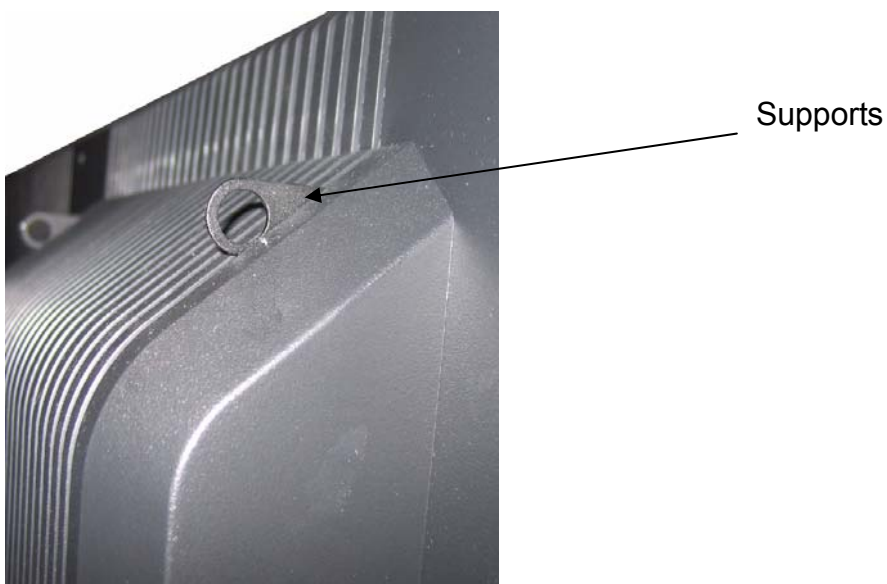

French

Option anti-bascule :

Cette TV possède deux petits supports en métal à l'arrière. Ces deux supports sont troués en leur centre. Les supports font fonction « d'anti-bascule » et/ ou d'anti-vol.

Si les supports sont utilisés pour leur fonction « anti-bascule », l'utilisateur est responsable de les fixer avec précaution à une surface pouvant soutenir le poids de la TV.

(NB : en aucun cas nous ne préconisons l'utilisation de ces supports pour soutenir le poids total de la TV). Utilisez ces supports en association avec le socle TV fourni. Utilisez les supports comme une option de sécurité supplémentaire.

Option antivol :

Pour la fonction anti-vol, tout comme pour la fonction « anti-bascule », les supports peuvent aider à ancrer la TV.



Si usted tiene cualquier pregunta o preocupación, Por favor llame nuestro número libre de costos 1-866-287-5555

Registro del Propietario

El modelo y los números de serie están ubicados en la parte posterior del televisor. Conserve un registro de los números de serie en los espacios provistos abajo. Haga referencia a ellos siempre que usted se comunique con su agente de Westinghouse Digital respecto a este producto.

Nº de Modelo _____

Nº de Serie _____

CONTENIDO

BIENVENIDO

Contenido del Paquete
Comunicándose con Westinghouse Digital

1. SEGURIDAD DEL PRODUCTO

AVISO IMPORTANTE CON RESPECTO A LA SELECCIÓN DE CABLES DE ALIMENTACIÓN

Declaración de Cumplimiento con la FCC
Instrucciones de Seguridad del Producto
—Otras Notificaciones
Medidas de Seguridad Para la Instalación de la Antena
—Conexión a Tierra de la Antena Exterior
—Relámpagos
—Líneas de Alta Tensión

2. INTRODUCCIÓN: LO ESENCIAL

Televisión Digital (DTV, por sus siglas en inglés)
Televisión de Alta Definición (HDTV)
Sobre la Imagen de la Televisión Digital
Sobre Canales Digitales
La Guía Electrónica de Programación (EPG, por sus siglas en inglés)

CONTROLES Y CONEXIONES

Vista Frontal
Controles Laterales
Conectores Derecha/Izquierda Parte Posterior
—Referencia Rápida: Conexiones HDTV
Insertando las Pilas del Control Remoto
—Precauciones
Funciones del Control Remoto

3. CONFIGURACIÓN DE HDTV / ACCESORIOS

Conectando su HDTV
—Energía
—Seleccione La Fuente de Su Televisor
—Determinando Los Canales Disponibles
—Fije Su Zona De Tiempo
Conectando Su Computadora Personal
—Configuraciones de la Computadora
—Tipos de Conexión
—Energía
Conectando Otros Accesorios
—DVD o Sistema de Juegos de Video
—Videgrabadora (VCR)
—Cable o Recibidor de Satélite
—Equipo de Audio

4. OPERACIÓN DEL HDTV

Acerca del Menú de Pantalla (OSD)

Menús de OSD y Funciones

—Menú de Video

—Menú de Visualización

—Menú de TV

Añada o elimine canales adicionales de TV

Acerca de Controles Paterno

Bloqueo de Canal

Clasificación Estadounidense MPAA

Clasificaciones Estadounidense de TV y Contenido

Inglés Canadiense

Francés Canadiense

—Menú de PC (VGA solamente)

—Menú de Audio

—Menú de Energía

—Menú de Configuraciones

Menú de Calibración

Temperatura del Color

Menú de Entrada

5. APÉNDICE

Especificaciones del Televisor LCD de Alta Definición de 47 Pulgadas

Especificaciones del Televisor LCD de Alta Definición de 47 Pulgadas

Resolución de Problemas

Limpieza del Televisor LCD de Alta Definición

Montura en la pared y remoción de la Base del Televisor LCD de Alta Definición

Opciones de soportes de seguridad

BIENVENIDO

Felicitaciones por la compra de su Televisor LCD de Alta Definición—y gracias por escoger Westinghouse. Este Manual del usuario fue creado para asegurar una configuración simple y segura, y la utilización de todas las funciones brindadas por su nuevo Televisor de Alta Definición (HDTV, por sus siglas en inglés)

Contenido del Paquete

Además de su nuevo Televisor de Alta Definición Westinghouse y este Manual del Usuario, usted también encontrará lo siguiente:

- Guía de Inicio Rápido
- Control Remoto
- 2 pilas AAA
- Cable de Alimentación
- Tarjeta de Garantía



Comunicándose con Westinghouse Digital

Si usted todavía tiene preguntas o requiere ayuda después de leer la Guía de Inicio Rápido y las instrucciones en este Manual del Usuario, comuníquese con Servicio al Cliente de Westinghouse al 1-866-287-5555, visite nuestro sitio Web en www.westinghousedigital.com.

No olvide llenar y devolver su tarjeta de Garantía o utilice nuestra función en línea para la inscripción de productos. Su Televisor de Alta Definición está garantizado contra defectos de materiales y labor por un período de un año desde la fecha original de compra.

Explicaciones de símbolos requeridos:

SÍMBOLO

DEFINICIÓN DEL SÍMBOLO

SA 1965



VOLTAJE PELIGROSO:

El símbolo de un rayo con una punta de flecha dentro de un triángulo equilátero, tiene como propósito alertar al usuario de la presencia de “voltaje peligroso” no aislado dentro del gabinete del producto que puede ser de magnitud suficiente para transformarse en un riesgo de descarga eléctrica para las personas.

SA 1966



INSTRUCCIONES:

El signo de exclamación dentro de un triángulo equilátero tiene como propósito alertar al usuario de la presencia de instrucciones importantes de operación y mantenimiento (de servicio) en la información escrita que acompaña a este artefacto.

Spanish

POR FAVOR LEA ESTO PRIMERO:

1. SEGURIDAD DEL PRODUCTO

AVISO: Este dispositivo debe ser operado con la fuente de alimentación eléctrica original, número de parte DPS-210 EP 2 C.

PRECAUCIÓN: El tomacorriente debe estar ubicado cerca del Televisor LCD de Alta Definición y debe ser fácilmente accesible. Utilice siempre el cable de alimentación apropiado que esté certificado específicamente para su país. A continuación presentamos algunos ejemplos:

EE.UU.....UL	Suiza SEV
Canadá.....CSA	Inglaterra..... BASE/BS
Alemania.....VDE	Japón..... Ley de Control de Aparatos Eléctricos

AVISO IMPORTANTE CON RESPECTO A LA SELECCIÓN DE CABLES DE ALIMENTACIÓN
El cable de alimentación específico para este Televisor LCD de Alta Definición viene adjunto y se ha seleccionado de acuerdo con el país de destino y debe utilizarse para prevenir descargas eléctricas. Utilice las siguientes directrices si es necesario reemplazar los cables originales, o si los cables no vienen adjuntos. El receptáculo hembra de los cables debe cumplir con los requisitos de IEC-60320 y debe tener el mismo aspecto que la Figura A1 de abajo:



Para Estados Unidos y Canadá

En Estados Unidos y Canadá, el enchufe macho es de estilo NEMA5-15 (Figura A2), con certificación UL, y con etiqueta de la CSA. Para los Televisores LCD de Alta Definición que se coloquen en un escritorio o en una mesa pueden utilizarse cables de tipo SVT o SJT. Para los Televisores LCD de Alta Definición que se coloquen directamente en el suelo solamente pueden utilizarse cables de tipo SJT. Los cables deben seleccionarse según la categoría de corriente del Televisor LCD de Alta Definición. Por favor consulte la siguiente tabla para ver el criterio de selección de los cables de alimentación utilizados en los Estados Unidos y Canadá.

Tipo de Cable	Tamaño de los Conductores del Cable	Categoría de Corriente Máxima de la Unidad
SJT	18 AWG	10 Amps
	16 AWG	12 Amps
	14 AWG	12 Amps
SVT	18 AWG	10 Amps
	17 AWG	12 Amps

Declaración de Cumplimiento con la FCC

Este equipo ha sido probado y cumple con los límites de un aparato digital de Clase B, en conformidad con la parte 15 de las Reglas de la FCC (Federal Communications Commission – Comisión Federal de Comunicaciones). Estos límites están diseñados para proporcionar protección razonable contra interferencias dañinas en las instalaciones residenciales. Este equipo genera, usa, y puede radiar energía de frecuencia de radio, y puede causar interferencia adversa a las comunicaciones de radio si no se instala y se usa de acuerdo con las instrucciones. Sin embargo, no hay garantía de que no ocurrirá interferencia en una instalación en particular. Si este equipo causa interferencia adversa a la recepción de radio o de televisión, lo cual puede determinarse apagando y encendiendo el equipo, se le aconseja al usuario que intente corregir la interferencia por medio de una o más de las siguientes medidas:

- Reoriente o mueva la antena de recepción.
- Aumente la separación entre el Televisor LCD de Alta Definición y el receptor.
- Conecte el equipo a un tomacorriente en un circuito diferente del que tiene conectado el receptor.
- Consulte con el Centro de Servicio de Westinghouse o con un técnico de radio/televisor experimentado para obtener ayuda.

Advertencia de la FCC

Para asegurarse de que se sigue cumpliendo con la FCC, el usuario debe utilizar un cable de suministro de electricidad con toma de tierra y el cable de interfase de video reforzado con núcleos de ferrita fusionados que se ha provisto. Si se utiliza un cable BNC, use solamente un cable reforzado BNC (5). Además, los cambios o las modificaciones no autorizados y no expresamente aprobados por Westinghouse Digital anularán la autoridad del usuario para operar este aparato.

1. SEGURIDAD DEL PRODUCTO

Siga y obedezca todos los avisos e instrucciones marcados en el Televisor de Pantalla de Cristal Líquido (LCD, por sus siglas en inglés) de Alta Definición. Para su seguridad, por favor lea todas las instrucciones de seguridad y operación antes de operar el Televisor LCD de Alta Definición y mantenga este Manual del Usuario para futuras consultas.

Instrucciones Importantes de Seguridad

1. Nunca utilice su HDTV cerca del agua.
2. Límpielo solamente con un paño seco.
3. Nunca bloquee las aberturas de ventilación; instálelo de acuerdo con las instrucciones del fabricante.
4. No lo instale cerca de fuentes de calor como radiadores, reguladores de calor, estufas u otros aparatos (incluyendo amplificadores) que producen calor.
5. Asegúrese de mantener el propósito de seguridad del enchufe de tipo polarizado o de conexión a tierra. Un enchufe polarizado tiene dos conductores con uno más ancho que el otro. Un enchufe de conexión a tierra tiene dos conductores y una tercera clavija de conexión a tierra. El conductor ancho o la tercera clavija son proporcionados para su seguridad, por lo tanto, si el enchufe proveído no calza en su tomacorriente, no trate de alterar el enchufe de algún modo, consulte con un electricista para sustitución del tomacorriente obsoleto.
6. Asegúrese de proteger el cable de suministro de electricidad para que no lo pisen o pellizquen, especialmente en los enchufes, los receptáculos de conveniencia, y en el área de donde salen del aparato.
7. Solamente use accesorios especificados por el fabricante.
8. Use sólo con el carrito, pedestal, trípode, soporte, o mesa especificados por el fabricante, o vendido con el aparato. Cuando un carrito es utilizado, tenga cuidado cuando mueva el carrito con el artefacto para prevenir una lesión debido a volcamiento.
9. Desenchufe este artefacto durante tormentas eléctricas o cuando no se use por largos períodos de tiempo.
10. Refiera todas las reparaciones a personal de servicio calificado. Se requiere servicio de reparación cuando el artefacto ha sido dañado de algún modo, como cuando el cable de suministro de electricidad o el enchufe han sufrido daños, líquido ha sido derramado u objetos han caído dentro del artefacto, el artefacto ha sido expuesto a la lluvia o humedad, no funciona normalmente, o se ha caído.



Otros Avisos

- Evite exponer el Televisor LCD de Alta Definición a la luz solar directa o a temperaturas altas.
- Evite exponer el Televisor LCD de Alta Definición a la humedad, tanto circundante como ambiental.
- No intente efectuar reparaciones usted mismo. Su garantía no cubre las reparaciones llevadas a cabo o intentadas por nadie que no esté autorizado por el fabricante.
- Si su Televisor LCD de Alta Definición no va ser utilizado durante un largo periodo de tiempo, desenchufe su Televisor de Alta Definición y remueva las pilas del control remoto.
- Solamente use accesorios especificados por el fabricante.
- Evite tocar la pantalla. Es difícil remover los aceites de la piel.
- Nunca remueva la cubierta trasera. Su Televisor LCD de Alta Definición contiene piezas de alto voltaje. Puede sufrir serias lesiones si las toca.
- Siempre trate su pantalla de cristal líquido con cuidado cuando la mueva.
- Si el Televisor LCD de Alta Definición emite humo, ruido anormal, u olor extraño, apáguelo inmediatamente y póngase en contacto con el Centro de Servicio de Westinghouse.

1. SEGURIDAD DEL PRODUCTO

Medidas de Seguridad Para la Instalación de la Antena

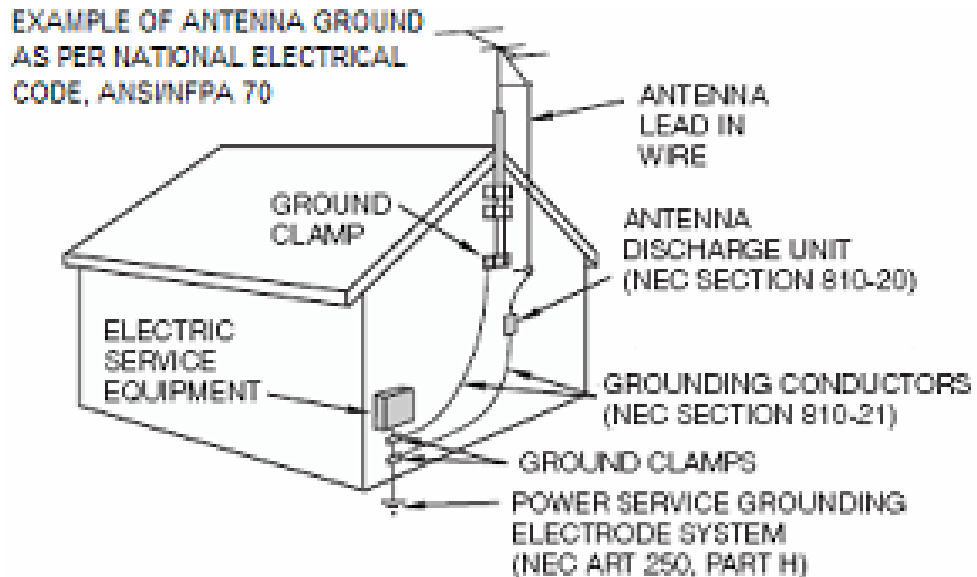

Spanish

Conexión a Tierra de la Antena Exterior

Si una antena de exterior o un sistema de cable están conectados al Televisor LCD de Alta Definición, asegúrese que la antena o el sistema de cable estén conectados a tierra para prevenir aumentos de voltaje y la acumulación de carga estática. El Artículo 810 del Código Eléctrico Nacional, ANS/NFPA 70, ofrece información sobre la conexión a tierra apropiada del mástil y la estructura de soporte, la conexión a tierra del cable de entrada a una unidad de descarga de la antena, la conexión de electrodos de conexión a tierra, y los requisitos para el electrodo de conexión a tierra.

Relámpagos

Para mayor protección de su Televisor LCD de Alta Definición durante una tormenta eléctrica, o cuando es dejado desatendido por largos períodos de tiempo, desenchúfelo del tomacorriente de la pared y desconecte la antena o el sistema de cable. Esto evitará que el Televisor LCD de Alta Definición sufra daños debido a relámpagos y sobrevoltaje en la línea eléctrica. No desconecte la antena o el cable de suministro eléctrico durante una tormenta fuerte – un relámpago puede golpear mientras usted sujeta el cable, provocando heridas graves. Apague su Televisor LCD de Alta Definición y espere a que el clima mejore.

Líneas de Alta Tensión

Un sistema de antena exterior no debe estar ubicado en las inmediaciones de líneas aéreas de alta tensión u otra luz eléctrica o circuitos eléctricos. Cuando se esté instalando un sistema de antena exterior se debe tener mucho cuidado de no tocar las líneas de alta tensión o circuitos.

2. INTRODUCCIÓN: LO ESENCIAL

Televisión Digital (DTV, por sus siglas en inglés)

La transmisión de televisión está cambiando. Para febrero de 2009, las transmisiones tradicionales de televisión análoga (el estándar desde el inicio de la televisión) dejarán de existir, en conformidad con un mandato federal que requiere que todas las estaciones de televisión estadounidenses se conviertan de análogo al nuevo estándar de televisión digital (DTV).

A diferencia de las ondas magnéticas utilizadas por la transmisión análoga (también conocido como Comité de Estándares para la Televisión Nacional - National Television Standards Committee, NTCS, por sus siglas en inglés), DTV transmite las imágenes y los sonidos como datos, utilizando unos y ceros, el mismo código digital que utilizan las computadoras. Como resultado de este incremento en eficiencia, DTV brinda una serie de ventajas incluyendo dramáticas mejoras en la calidad de la imagen y el sonido. Además, DTV permite que el mismo número de estaciones transmitan utilizando menos canales, liberando así parte del espectro de transmisión para otros usos, como la seguridad pública y servicios inalámbricos.

NOTA: DTV no debe ser confundido con cable digital o sistemas de satélite digital. A pesar de que estos sistemas reciben señales digitales, las señales son convertidas a análogas para ser visualizadas en el canal 3 o 4 de un televisor análogo.

Televisión de Alta Definición (HDTV)

Los formatos más comunes de DTV son Televisión de Definición Estándar (SDTV, por sus siglas en inglés) y Televisión de Alta Definición (HDTV). De los dos, HDTV brinda la resolución y la calidad más alta de la transmisión digital. HDTV también utiliza un "formato de pantalla ancha," lo cual se refiere a la relación de aspecto (ancho de la pantalla vs. altura) de la imagen. Para colocar esto en perspectiva, la televisión análoga utiliza una relación de aspecto de 4 x 3; la relación de aspecto de HDTV es 16 x 9, creando una experiencia de visualización parecida al cine. Además, HDTV aumenta el número de líneas de escaneo horizontal en la pantalla, permitiéndole presentar una imagen con más detalles. Y mientras que HDTV utiliza aproximadamente el mismo ancho de banda, transmite aproximadamente seis veces más información, mejorando aún más la claridad de video y audio.

2. INTRODUCCIÓN: LO ESENCIAL

Sobre la Imagen de la Televisión Digital

Su nuevo Televisor LCD de Alta Definición Westinghouse tiene integrado un sintonizador HDTV/NTSC, lo cual significa que puede recibir transmisiones análogas y digitales de su antena, cable TV o servicio de satélite. Sin embargo, debido a que no todas las estaciones se han convertido a los nuevos estándares de DTV, es importante comprender algunos fundamentos de la imagen de la televisión digital.

Los elementos que forman las imágenes en la pantalla son los píxeles. Cuanto más píxeles, más detalles, porque el número de píxeles determina la resolución de la imagen—y HDTV brinda el conteo más alto de píxeles y la mejor resolución disponible. La resolución HDTV está disponible en los formatos de 720p y 1080i. La "p" y la "i" se refieren al método de escaneo utilizado para enviar las líneas de resolución a la pantalla. Escaneo progresivo "p" significa que los píxeles en la pantalla son renovados simultáneamente, con cada escaneo mostrando cada línea para una imagen completa a 1/60 de un segundo. El escaneo entrelazado "i" renueva los píxeles alternando primero, al mostrar cada línea impar, y luego sigue con las líneas pares—para una imagen completa a 1/30 de un segundo.

La calidad de imagen de alta definición verdadera es posible solamente con un visualizador de alta definición verdadero y una señal de 720p o 1080i entrando a su HDTV. Las imágenes de resolución más baja de las transmisiones análogas o de grabaciones de VHS, por ejemplo, podrían resultar en calidad de imagen decepcionante ya que éstas simplemente no tienen suficientes detalles para que se visualicen bien en alta definición. Si usted tiene cable o servicio de satélite, usted querrá consultar con su proveedor para determinar cuáles paquetes incluyen estaciones transmitiendo en alta definición, e indagar si usted necesita una caja o sintonizador distinto para recibir señales de HDTV. Usted también podría encontrar la función de "Relación de Aspecto," la cual se encuentra en el menú de pantalla bajo la opción de "Visualización" (Display), útil al ajustar su imagen. A medida que más y más estaciones cambien a una señal digital, usted podrá ver toda su programación preferida en alta definición y el lujo de vivir la experiencia de un teatro personal en su hogar.

2. INTRODUCCIÓN: LO ESENCIAL

Sobre Canales Digitales

Actualmente, todas las estaciones tienen un canal de televisión análogo y uno digital. El ancho de banda digital tiene la capacidad de transmitir más de un programa porque cada canal digital asignado a una estación tiene un flujo de transmisión de datos digitales de 19.39 megabits por segundo (Mbps). Esto le

permite a las estaciones la opción de transmitir un solo programa o dividir el flujo de transmisión de datos digitales en múltiples flujos de programación. Estos flujos de transmisión incluyen el canal "principal" específico para una estación como también los flujos de programación adicional en el ancho de banda, los cuales son referidos como "canales menores" o "sub-canales," cada uno transmitiendo un programa distinto. Como resultado, el sistema de numeración para los canales digitales es distinto a los de la televisión análoga tradicional.

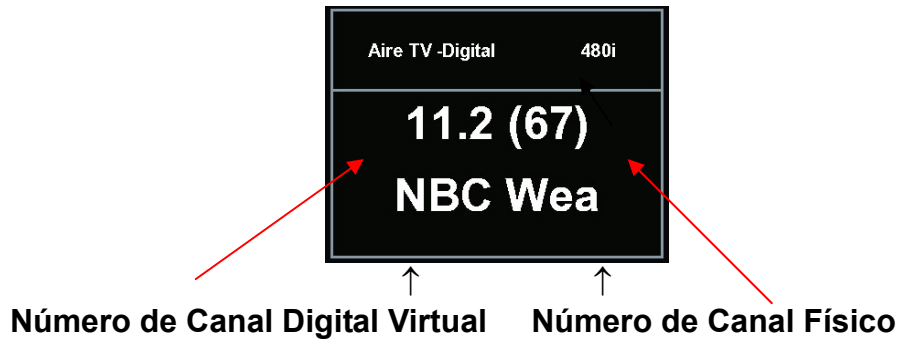

Así es como funciona:

- El número en paréntesis a la derecha es el número de canal físico verdadero del transmisor utilizado para transmitir la programación de la red televisora en su región
- Cada número de canal físico está identificado con uno o más números de canales digitales, conocidos como "canales virtuales," y están representados por un número seguido por un punto y luego otro número; por ejemplo, 7.1, 7.2, etc. (el canal análogo viejo siempre es referido como el canal menor "0", como en 7.0, mientras que 7.1 representaría el nuevo canal de televisión digital)
 - El primer número es el canal principal utilizado para todos los canales de una estación de transmisión en particular
 - El número que le sigue al punto es el número del canal menor asignado a cada flujo de transmisión de la programación adicional de cada estación; las estaciones de televisión digital podrían tener solamente un canal virtual, o tantos como seis

Hay varias maneras de ingresar los canales de televisión digital:

<u>Entradas del Usuario (canales de doble dígitos)</u>	→	<u>Canal Exhibido</u>
11 . 3	→	Canal 11 . 3
113	→	Canal 11 . 3
<u>Entradas del Usuario (canales de un solo dígito)</u>		
052	→	Canal 5 . 2
5.2 + Ent	→	Canal 5 . 2

Spanish

2. INTRODUCCIÓN: LO ESENCIAL

La Guía Electrónica de Programación (EPG, por sus siglas en inglés)

Su Televisor LCD de Alta Definición Westinghouse tiene una Guía Electrónica de Programación (EPG) interactiva en la pantalla que le permite examinar información del programa, como también navegar por opciones de programación actual y futura por canal o género para planificar la visualización y grabación de programas.

Para acceder el EPG, oprima el botón "Guía" (Guide) localizado en la parte inferior izquierda de su control remoto, vaya a la función "EPG" en el menú OSD del televisor. Usted tiene la opción de ver:

- "EPG Actual" (Present EPG)—incluye canal actual, nombre del programa y descripción, junto con los títulos de la programación, comienzo y finalización de los horarios de todos los canales menores disponibles de la misma estación
- "EPG Diario" (Daily EPG)—incluye nombre de la programación actual y descripción, más los títulos de la próxima programación con comienzo y finalización de los horarios

El EPG también proporciona:

- Información de fecha y hora
- Energía utilizada y calidad de la señal

Use las teclas de dirección y los botones de hacia arriba / hacia abajo (up/down) de los canales en el control remoto para desplazarse a través del EPG; presione el botón de "INGRESAR" (ENTER) en su control remoto para seleccionar una subsección del EPG, o presione el botón de "ÚLTIMO CANAL" (LAST CHANNEL) para regresar a la última sección visitada.

The screenshot shows the TV's EPG interface. At the top, it displays '5-1 KPIX-HD' and 'Dec 2, 2006, 12:02:00'. Below this, there are two channel buttons: '5-1' and '67-1'. The main part of the screen is a table with columns for 'START', 'END', and 'EVENT TITLE'. The table lists several programs: 'College Basketball' (09:00-11:30), 'College Football' (11:30-15:00), 'CBS 5 Eyewitness News Special Edition' (18:00-19:00), 'Without a Trace' (19:00-20:00), 'Glamour Women of the Year 2006' (20:00-21:00), and 'Crimetime Saturday' (21:00-22:00). Below the table, there is an 'ABSTRACT' section for 'College Basketball'. At the bottom of the screen, there are navigation instructions: 'U/D: Move', 'ENTER: To Abstract', 'PAGE U/D: Page', and 'EXIT: To Channel'.

START	END	EVENT TITLE
09:00	11:30	College Basketball
11:30	15:00	College Football
18:00	19:00	CBS 5 Eyewitness News Special Edition
19:00	20:00	Without a Trace
20:00	21:00	Glamour Women of the Year 2006
21:00	22:00	Crimetime Saturday

ABSTRACT

College Basketball

U/D: Move ENTER: To Abstract PAGE U/D: Page EXIT: To Channel

2. INTRODUCCIÓN: CONTROLES Y CONEXIONES

Vista Frontal

Use los botones localizados en la parte frontal derecha de su HDTV (o en el control remoto) para el menú en pantalla (OSD), ajuste de volumen, selección de canal, fuente y para encender y apagar el televisor.

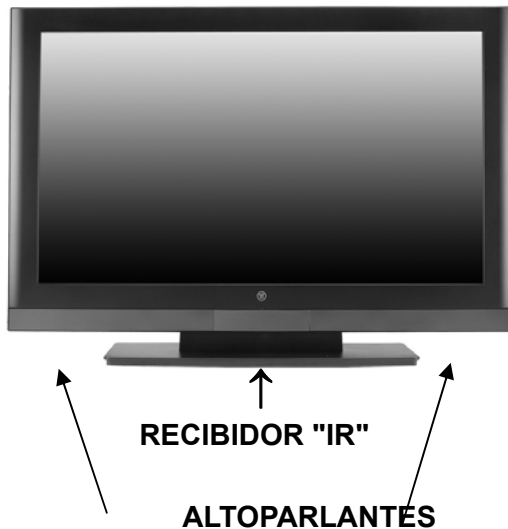

← Indicador LED CONTROLES

1. **Menú**
Menú de OSD Encendido/Apagado
2. **Volumen +/-**
Aumenta o disminuye el sonido o ajusta las funciones seleccionadas en el menú de OSD
3. **Canal ▼/▲**
Desplazarse a través de los canales o menú de OSD
4. **Fuente**
Seleccionar la fuente de video activa o una función seleccionada en el menú de OSD
5. **Energía**
Botón de Encender y Apagar

Spanish

Control Lateral

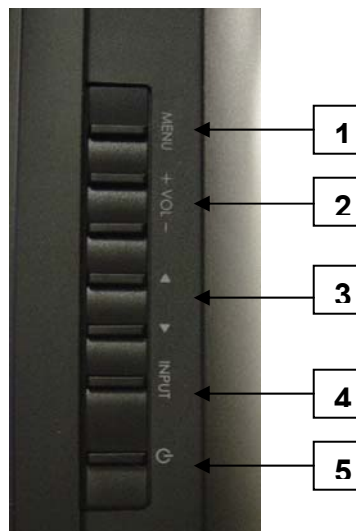

2. INTRODUCCIÓN: CONTROLES Y CONEXIONES

Conectores Derecha/Izquierda Parte Posterior

		<p style="text-align: center;"><u>CONECTORES DEL LADO DERECHO</u></p> <ol style="list-style-type: none">YPbPr1/Audio 1 (Derecha/Izquierda) Conectar dispositivo externo de video como un DVD o sistema de juegos de videoYPbPr2/Audio 2 (Derecha/Izquierda) Conectar dispositivo externo de video como un DVD o sistema de juegos de videoS-Video Conectar dispositivo externo de video como un VCR (Audio Derecha/Izquierda Soporta S-Video o entrada AV)AV Video/Audio (Derecha/Izquierda) Conectar dispositivo externo de video como un VCR (Audio Derecha/Izquierda Soporta S-Video o entrada AV)USB Puerto de servicio para actualizaciones y mantenimientoANT (Entrada RF) Conectar antena o servicio de cable
		<p style="text-align: center;"><u>CONECTORES DEL LADO IZQUIERDO</u></p> <ol style="list-style-type: none">VGA Conectar computadora personal usando un cable VGA de 15 clavijasMiniclavija Conecte computadora personal usando un cable de miniclavija de 3.5mm desde la salida de Audio de la PCHDMI 1 /Audio1 (Derecha/Izquierda) Conecte un dispositivo externo de HDMI como un DVD, cable/recibidor de satélite o computadora para uso de audio análogo, seleccione menú de Audio en el Menú de Pantalla (OSD) y use las teclas de dirección de izquierda/derecha del control remoto para cambiar de HDMI a AnálogoHDMI 2-3-4 Conecte un dispositivo externo de HDMI como un DVD, cable/recibidor de satélite o computadoraSPIDF Conexión de salida de audioSalida de Audio (Derecha/Izquierda) Conecte un amplificador de audio externoEntrada de Alimentación Eléctrica Conecte a suministro de electricidad con cable de alimentación de electricidad incluido

Vea la página 19 para más información sobre la conexión de recibidores de cable/satélite, consolas de juegos de video, videograbadoras y reproductores de DVD, dispositivos de audio y su computadora personal.

Recuadro:

Consulta Rápida Conexión HDTV

YPbPr

La "Y" representa la luminiscencia de la señal; Pb y Pr se refieren al color de las distintas señales ("b" para azul, "r" para rojo).

DVI-HDCP (Interfaz de Video Digital/Protección de Contenido Digital de Ancho de Banda)

Proporciona un nivel superior de calidad de video digital, típicamente usado en recibidores de cable/satélite o reproductores de DVD. (No Disponible)

HDMI (Interfaz de Multimedia de Alta Definición)

Proporciona un nivel superior de calidad de video digital; incluye DVD, recibidores de cable/satélite o computadoras personales

Entrada de S-Video

La conexión S-Video proporciona claridad de imagen mejorada para fuentes tales como servicio de transmisión de satélite digital, juegos de video, DVD y VHS. **El dispositivo fuente debe tener una salida de S-Video**

2. INTRODUCCIÓN: CONTROLES Y CONEXIONES

Insertando las Pilas del Control Remoto

1. Remueva la tapa del compartimiento de las pilas.
2. Inserte las pilas de acuerdo con las marcas (+) y (-) en el compartimiento de las pilas.
3. Coloque la tapa nuevamente.



Precauciones:

- Use solamente pilas AAA
- Insertar las pilas incorrectamente podría resultar en agrietamiento o filtración que pueden provocar un incendio o lesiones corporales.
- Insertar las pilas incorrectamente podría resultar en agrietamiento o filtración que pueden provocar un incendio o lesiones corporales.
- Descarte las pilas usadas de acuerdo a las leyes y reglamentos locales.
- Mantenga las pilas alejadas de los niños y las mascotas.
- Remueva las pilas cuando el control remoto no va ser utilizado por mucho tiempo.

2. INTRODUCCIÓN: CONTROLES Y CONEXIONES

Funciones del Control Remoto

1. **ALIMENTACIÓN**
Enciende y Apaga
2. **PIP**
Muestra sub imagen Enciende y Apaga (no disponible)
3. **MUDO (MUTE)**
Enciende y apaga el sonido
4. **ALTERNAR (SWAP)**
Intercambiar entre PIP e Imagen Principal (no disponible)
5. **CONTRALUZ (BACKLIGHT)**
Atajo para ajustar la contraluz
6. **SUBTÍTULOS OPCIONALES (CC)**
Enciende y apaga los subtítulos opcionales
7. **DORMIR (SLEEP)**
Fija el apagado automático
8. **CANAL FAVORITO A / B / C**
Ir a los canales favoritos (Sujetar botón durante 3 segundos para programar canal favorito).
9. **TECLAS DE NÚMERO DE CANAL**
Seleccionar canales en específico
10. **Punto (DOT)**
Para entrar el símbolo de punto cuando se seleccionan canales en específico
11. **ENT**

3. CONFIGURACIÓN DE HDTV / ACCESORIOS

Ahora que usted está familiarizado con los fundamentos de la televisión digital y de los varios controles y conexiones para su HDTV, usted está listo para disfrutar su excelente calidad de imagen y sonido, junto con la conveniencia de conectar sus consolas de juegos de video, videograbadora, DVD, dispositivos de audio o su computadora personal.

NOTA: Si usted ya ha llevado a cabo los pasos de la Guía de Inicio Rápido, vaya directamente a las instrucciones específicas del accesorio que usted desea conectar.

Conectando Su HDTV

ALIMENTACIÓN

- Conecte el cable de alimentación eléctrica al enchufe de entrada (AC In) de su HDTV y a un tomacorriente con conexión a tierra.
 - Si usted está utilizando una antena o su servicio de cable, conecte la antena o el cable (no incluido) al conector de "Antena"
 - Si usted está usando un receptor de satélite, conéctelo al conector "HDMI" (ver página 15 para las descripciones y ubicaciones del conector)
- Presione el botón de Alimentación (Power) en el control remoto o en el panel de control lateral para encender su HDTV (**se tardará unos segundos en encender**)



Seleccione la Fuente de su Televisor. Oprima el botón de "Menú" en su control remoto o en el panel lateral para acceder el menú de pantalla (OSD)

—Use las teclas de dirección de derecha e izquierda para desplazarse en el menú de "TV"

—Use las teclas de dirección de hacia arriba y hacia abajo para seleccionar "Fuente del Sintonizador" (Tuner Source)

- Use las teclas de dirección para seleccionar la fuente de su señal "Aéreo/Cable/IRC/HRC"
 - Si usted utiliza una antena de interior o de techo, seleccione "Aéreo"
 - Si usted utiliza un servicio de cable, seleccione "Cable," "IRC" o "HRC" (dependiendo de la frecuencia utilizada por su servicio de cable)

NOTA: Cuando se utiliza una conexión de DVI o HDMI, la caja de cable TV o el receptor del satélite necesitan ser reiniciados para completar la autenticación de HDCP.



Determinando los Canales Disponibles

- Cuando esté conectado a una antena, cable o cualquier otra fuente RF (frecuencia de radio), usted necesita activar "Exploración Automática" (Autoscan)—disponible en el menú de "TV" del OSD (ver página 26 para más información)—para que todos los canales disponibles puedan ser recibidos

—Use las teclas de hacia arriba y hacia abajo para seleccionar "Sintonizador" (Tuner) para activar "Exploración Automática"

—Oprima "Ingresar" (Enter) para comenzar la exploración de canales (**la identificación de todos los canales análogos y digitales puede demorar varios minutos**)

NOTA: Dependiendo de su área, algunos canales mostrados podrían no estar disponibles para su visualización.



Configure su Zona de Tiempo

- Desplácese a la derecha al menú de "Configuraciones" (Settings)
 - Use los botones de hacia arriba y hacia abajo para seleccionar "Zona de Tiempo" (Time Zone)
 - Seleccione su zona de tiempo local, lo cual le permite recibir la información de programación HDTV
 - Salga de OSD

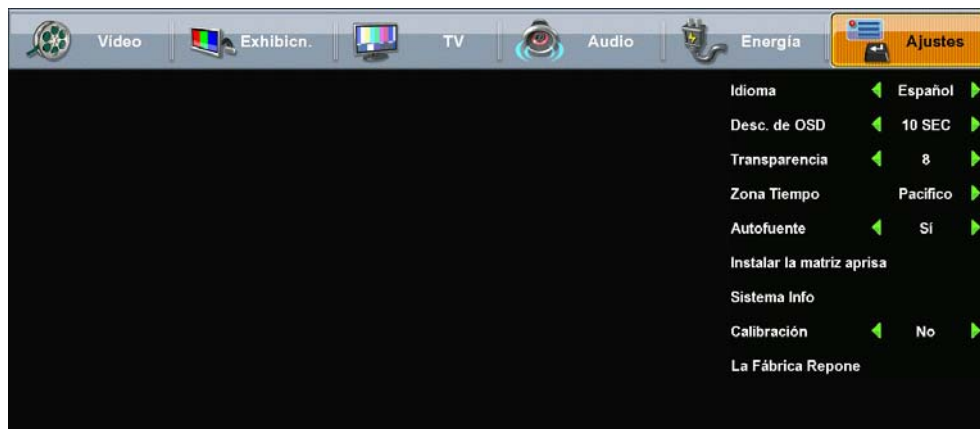

3. CONFIGURACIÓN DE HDTV / ACCESORIOS

Conectando Su Computadora Personal

Antes de hacer cualquier conexión, asegúrese que todos los equipos estén apagados.

Configuraciones de la Computadora

- Para una calidad de imagen óptima, fije el modo de tiempo (timing mode) de su computadora a VESA™ (Video Electronics Standards Association) 1920 x1080 a 60Hz
- Refiérase a la Guía del Usuario de la tarjeta grafica de su computadora para las instrucciones de cómo fijar el modo de tiempo (muchas computadoras muestran la resolución 1360x768 como alternativa)

Tipos de Conexión

- Conexión VGA
 - Conecte un cable VGA análogo de 15 clavijas (no incluido) del puerto de salida VGA (VGA OUT) de su computadora al puerto de entrada VGA (VGA IN) del HDTV
 - Conecte el cable mini estéreo del puerto de salida (AUDIO OUT) de su computadora al puerto de entrada (AUDIO IN) del HDTV



Spanish

ALIMENTACIÓN

- Encienda su HDTV (espere unos pocos segundos para que encienda)
- Encienda su computadora
 - El HDTV se ajustará automáticamente a la resolución de la computadora

3. CONFIGURACIÓN DE HDTV / ACCESORIOS

Conectando Otros Accesorios

Las siguientes son las conexiones recomendadas para asegurar el disfrute óptimo de su equipo con su HDTV.

Antes de hacer cualquier conexión, asegúrese que todos los equipos estén apagados.

Série SK/TX	Périphériques de Base • Dispositifs de Source							
Type de Récepteur / Type de Connecteur	Série de Récepteur / Connecteur de Réception	YPb/Pr	HDMI	DVD	Audio	VCR	PC	Niveau Vidéo
HDMI	HDMI	N/A	Mieux Connecté	Mieux Connecté	Mieux Connecté	N/A	N/A	
YPb/Pr + L/R Audio	YPb/Pr + L/R Audio	N/A	Mieux Connecté	Mieux Connecté	Mieux Connecté	N/A	N/A	
VCR	VCR	N/A	N/A	N/A	N/A	N/A	N/A	
VGA	VGA	N/A	N/A	N/A	N/A	N/A	N/A	
PC	PC	N/A	N/A	N/A	N/A	N/A	N/A	

DVD o Sistema de Juegos de Video

- Conecte su reproductor de DVD o sistema de juegos de video utilizando los siguientes conectores de entrada
- los puertos HDMI1 al 4 del HDTV (cable HDMI no incluido) y los correspondientes conectores de Audio (Derecha/Izquierda) si usted utiliza el conector HDMI1 Audio análogo
—Para audio análogo utilizado con HDMI, abra el menú de pantalla (OSD), seleccione el menú de "Audio" y use las teclas de dirección de izquierda y derecha para cambiar "HDMI" a "Análogo" (Analog)
- o los conectores YPb/Pr1 y Audio1 (Derecha/Izquierda) o YPb/Pr2 y Audio2 (Derecha/Izquierda) en el HDTV (cable no incluido)

Videograbadora (VCR)

- Use el conector S-Video en su HDTV para conectar su VCR (cable S-Video de cuatro clavijas con conector redondeado no incluido)

Cable o Recibidor del Satélite

- Conecte su cable o el receptor del satélite usando el puerto HDMI del HDTV (cable HDMI no incluido)
- o los conectores YPb/Pr1 y Audio1 (Derecha/Izquierda) o YPb/Pr2 y Audio2 (Derecha/Izquierda) en el HDTV (cable no incluido)

Equipo de Audio

- Use el puerto de salida de Audio de su HDTV para conectarse a un amplificador de audio externo (cable no incluido)

Spanish

4. OPERACIÓN DEL HDTV

Acerca del Menú de Pantalla (OSD)

El Menú de Pantalla (OSD) de su HDTV convenientemente integra todas las funciones requeridas para la configuración y la operación. Hay dos maneras en que usted puede acceder el OSD, presionando el botón de "Menú" en el control remoto (ubicado justo debajo de los controles de volumen al lado izquierdo del control remoto) o

presionando el botón de "Menú" en el panel de control del lado derecho del HDTV. Usted puede

seleccionar entre cualquiera de los siete menús utilizando los botones de ◀/▶ de su control remoto. De forma semejante, cada uno de los menús incluyen submenús, que pueden ser seleccionados utilizando los botones de ▼/▲ del control remoto.

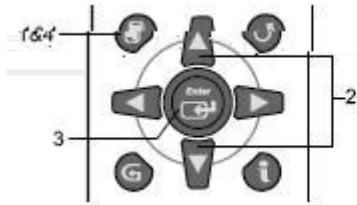

1. Press on the remote control to display the Menu screen.
2. Press ▲ / ▼ to select the desired menu item.
3. Press **Enter** to select the menu item.
4. Press to exit.

4. OPERACIÓN DEL HDTV

Menús de OSD y Funciones

Menú de Video

El menú de "Video" le permite ajustar las propiedades de la imagen que usted ve en la pantalla ajustando el brillo, contraste, intensidad del color y tono, claridad y nitidez. Usted también puede ajustar la intensidad de la contraluz y, si es necesario, restablecer la configuración de video por defecto.

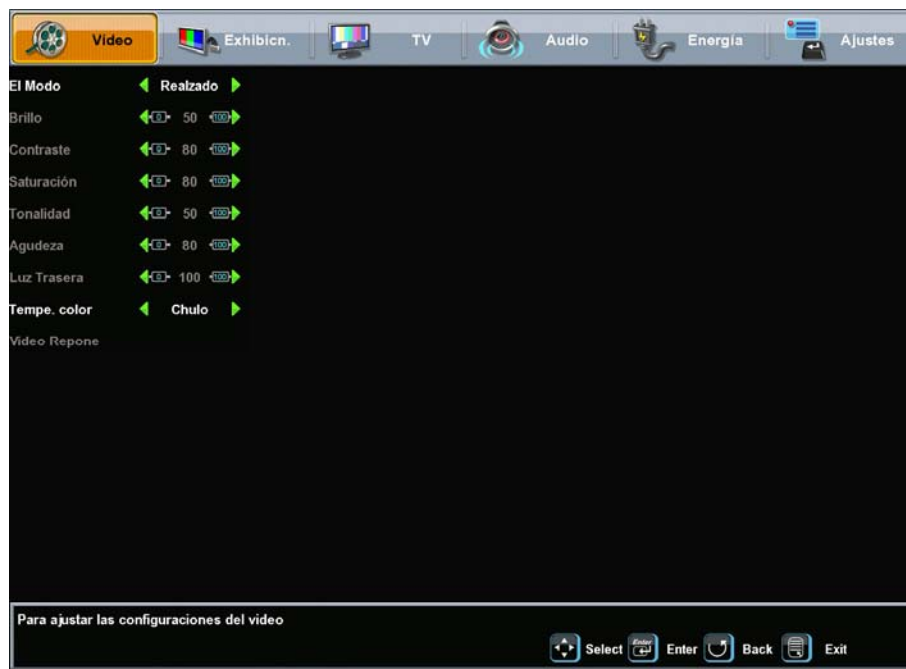

Spanish

Funciones del Menú de Video	Ajuste Descripción
Modo	Seleccione entre 5 diferentes modos de video (usuario, película, deportes, juegos, mejorada)
Brillo	Niveles de negro
Contraste	Niveles de blanco
Color Saturación	Intensidad del color
Tono Tonalidad	Niveles de rojo/verde
Nitidez Agudeza	Claridad de la imagen
Contraluz Luz Trasera	Intensidad de la iluminación de la lámpara del HDTV
Temperatura del Color	Seleccione entre 3 diferentes temperaturas del color
Restablecer Video Video Repone	Restablece las configuraciones originales de video

4. OPERACIÓN DEL HDTV

Menú de Visualización

El menú de "Visualización" (Display) le permite controlar la apariencia de la imagen que usted ve en la pantalla, basado sobre la fuente de entrada seleccionada.

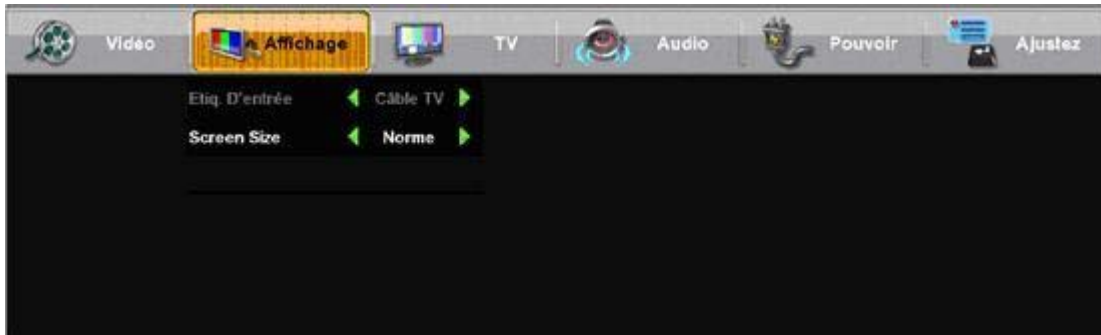

Funciones del Menú de Visualización	Ajuste Descripción
Etiqueta de Entrada (Input Label)	Permite que la fuente de entrada actual cambie a una de las etiquetas en la lista de etiquetas de entrada; si la etiqueta de entrada ya ha sido usada por otra fuente, la etiqueta será restablecida a la etiqueta por defecto.
Tamaño de la pantalla Screen Size	<p>Ajusta la proporción entre el ancho y la altura de la imagen (las imágenes de 16:9 serán visualizadas en su formato original):</p> <ul style="list-style-type: none"> • Estándar – formato convencional utilizado para ver los programas 4:3 en sus formatos normales • Fill – formato que horizontalmente expande las imágenes 4:3 hacia el borde de la pantalla (algunos programas serán transmitidos con barras negras o grises en la parte posterior e inferior o a los lados de la imagen) • Overscan

4. OPERACIÓN DEL HDTV

Menú de TV

El menú de "TV" proporciona una extensa variedad de funciones que usted utilizará durante la configuración, como también la personalización de varias funciones como subtítulos adicionales (closed captioning), canales favoritos y controles paterno.



Funciones del Menú de TV	Función/Submenú Descripción
Subtítulos Adicionales (Closed Caption) Subtítulo Cerra	Permite que usted active y desactive los subtítulos adicionales, seleccione modo análogo o digital, o personalizar el estilo de los subtítulos adicionales; submenús de estilos definidos por el usuario proporcionan preferencias de tipo de letra, tamaño, estilo, más colores y opacidad del texto y el trasfondo
Configuración de los Subtítulos Adicionales Ajustes de CC	Cambia la configuración de los subtítulos adicionales como tipo de letra, etc.
Fuente del Sintonizador Tuner	Seleccione la fuente de su señal Aérea, Cable Automático, Cable, HRC o IRC
Exploración Automática (Auto Scan)	Seleccione para la exploración automática la banda de frecuencias del sintonizador para obtener todos los canales disponibles.
Añadir/Eliminar Canal Agregue Canal	Le permite manualmente añadir o eliminar un canal de la lista en uso de los canales disponibles para visualización
Channel Surf Suprimir Los Canales	Le permite seleccionar entre los canales Análogos, Digitales o ambos, los cuales serán explorados durante la Exploración Automática.
Controles Paterno Control Parental	Muestra el menú de control paterno para el control mediante contraseña de canales y contenido; submenús incluye bloqueo de acuerdo a las clasificaciones, canales y contenido
EPG	Selección de funciones EPG como EPG Actual (Present EPG) y Actualización Diaria del EPG (Daily EPG Update)

*Para información adicional sobre las funciones de Control Paterno, favor de ver

"Acerca de Controles Paterno," página 28.

4. OPERACIÓN DEL HDTV

Añada o elimine canales adicionales de TV

Utilice el OSD para acceder la función del Menú de TV

Seleccione Añadir Canal (Add Channel)

Añada un canal ingresando el número físico del canal o una gama.

Seleccione Eliminar Canal (Delete Channel)

Elimine un canal de la lista en uso de los canales disponibles para visualización

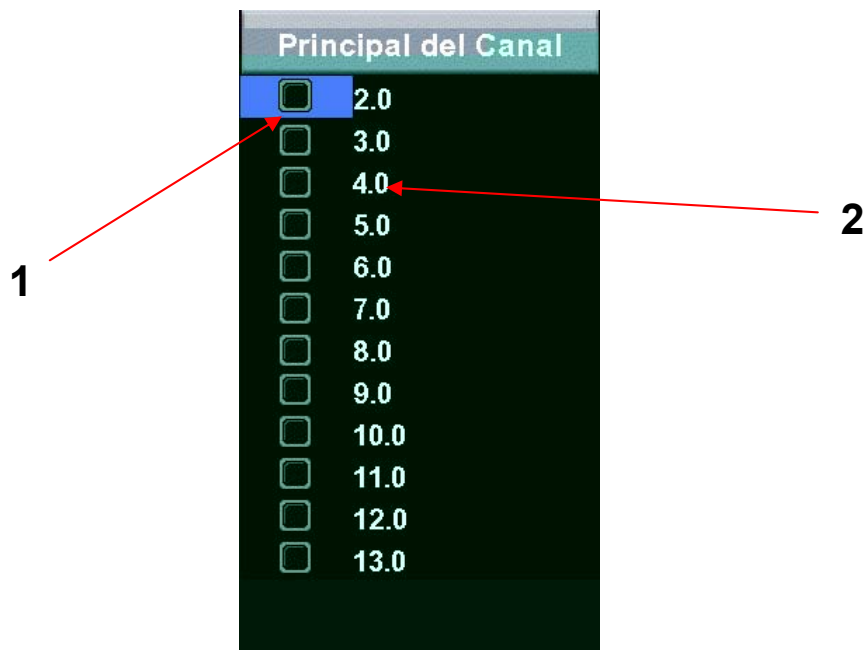

Spanish

1. Número del Canal

- Desplácese para seleccionar un número de canal de la lista de canales disponibles y presione Ingresar (Enter) para eliminar el canal. Hay que salirse completamente del Menú OSD para que el canal sea eliminado.

2. Brincar Canal (Channel Skip)

- Seleccione el número del canal y presione Ingresar (Enter) para alternar al canal seleccionado.

4. OPERACIÓN DEL HDTV

Acerca de Controles Paterno

La función de Control Paterno le permite bloquear programas de televisión basado en sus clasificaciones y bloquear los controles localizados en el lado derecho del HDTV. Cuando ingrese al menú de control paterno por primera vez, usted será llevado al submenú de contraseña para que configure una contraseña de cuatro dígitos, lo cual es requerido para utilizar esta función. Se le solicitará que ingrese su contraseña seleccionada cada vez que usted desee bloquear o desbloquear las clasificaciones de programación o canales seleccionados.

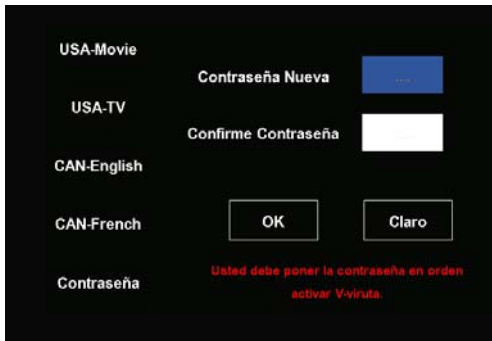

Spanish

4. OPERACIÓN DEL HDTV

Controles Paterno

Bloqueo de Canal



Funciones del Menú de Control Paterno	Descripciones y Definiciones
Bloquear Canal	Bloquee o desbloquee los controles ubicados al lado derecho del HDTV
Clasificación Estadounidense MPAA	Bloquee o desbloquee la programación de acuerdo a la clasificación MPAA:
Clasificación Estadounidense TV	Bloquee o desbloquee la programación de acuerdo a la clasificación y/o contenido TV
Clasificación en Inglés CA	Bloquee o desbloquee la programación de acuerdo a las clasificaciones canadiense en inglés
Clasificación en Francés CA	Bloquee o desbloquee la programación de acuerdo a las clasificaciones canadiense en francés
Contraseña	Seleccione una contraseña nueva para los controles paterno

Spanish

Clasificación Estadounidense MPAA



Clasificación Estadounidense MPAA y Submenú de Contenido	
Clasificación	Definiciones
NR	NR (No disponible)
G	G (Audiencia general)
PG	PG (Orientación paternal sugerida)
PG 13	PG-13 (Padres enfáticamente advertidos)
R	R (Restringido)
NC 17	NC 17 (Menores de 17 años no son admitidos)
X	X (Audiencia adulta solamente)

4. OPERACIÓN DEL HDTV

Controles Paterno

Clasificaciones Estadounidense de TV y Contenido

Este submenú le permite bloquear la programación de acuerdo a las Clasificaciones Estadounidenses de TV como también por tipo de contenido.



Clasificaciones Estadounidense de TV y Submenú de Contenido	
Clasificación	Definiciones
TV Y	Todos los niños
TV Y7	Dirigido a niños mayores
TV G	Audiencia general
TV PG	Orientación paternal sugerida
TV 14	Padres enfáticamente advertidos
TV MA	Audiencia madura solamente
Contenido	Definiciones
All	Todo contenido
FV	Fantasia Violencia
D	Diálogo sexual sugestivo
L	Lenguaje adulto
S	Situación de contenido sexual
V	Violencia

4. OPERACIÓN DEL HDTV

Controles Paterno

Inglés Canadiense



Francés Canadiense



Menús de Clasificaciones CA/FR

Explicación de Clasificaciones

C	Niños	G	General
C8	Niños sobre 8 años	8Ano	General pero no aconsejable para niños jóvenes
G	General	13Ano	Sobre 13 años
PG	Orientación paterna	16Ano	Sobre 16 años
14	Sobre 14 años	18Ano	Sobre 18 años
18	Adultos		

Spanish

4. OPERACIÓN DEL HDTV

Menú de la PC (VGA solamente)

El menú de "PC" le permite ajustar la imagen y las fases.



Funciones del Menú de PC	Descripciones de los Ajustes
Ajuste Automático	Automáticamente ajusta la imagen al centro de la pantalla sincronizando tanto la frecuencia de actualización vertical como la horizontal y la resolución
Ajuste de Reloj	Ajuste manualmente el control del Reloj para eliminar las manchas horizontales
Ajuste de Fase	Ajuste manualmente el control de Fase para eliminar el Ruido
Posición	Ajuste manualmente la posición vertical y horizontal de la imagen

4. OPERACIÓN DEL HDTV

Menú de Audio

El menú de "Audio" le permite configurar sus preferencias de audio para optimizar su experiencia auditiva.



Funciones del Menú de Audio	Descripciones de los Ajustes
MTS	<p>Seleccione entre tres configuraciones distintas de Sonido de Televisión de Multicanales (MTS, por sus siglas en inglés):</p> <ul style="list-style-type: none"> • Mono • Estéreo • SAP
Audio Digital	Active la selección de idiomas para canales digitales
MUDO (MUTE)	Enciende y apaga el sonido
Altosparlantes Orador	Enciende y apaga los altosparlantes internos
HDMI 1	<p>Cambie la fuente de entrada del HDMI a:</p> <ul style="list-style-type: none"> • Análogo-entrada de audio RCA • Digital –entrada de audio de cable integrado HDMI
Sub Woofer	Enciende y apaga el Sub Woofer
Ecualizador	<p>Seleccione entre siete configuraciones distintas de audio:</p> <ul style="list-style-type: none"> • Usuario, Conversación, Jazz, Clásico, Rock, Electrónico, Bajo, Vocal
Audio Solamente Solo Audio	Permite escuchar Audio solamente, la imagen será apagada y puede ser reactivada con cualquier botón del Control Remoto

4. OPERACIÓN DEL HDTV

Menú de Energía (Power Menu)

El menú de "Energía" (Power) le permite manejar las varias funciones relacionadas a la energía para simplificar su experiencia visual y ahorrar energía.



Funciones del Menú de Energía	Descripciones de las Funciones
MODO DPMS	Le permite encender y apagar el DPMS (Sistema de Mantenimiento Eléctrico de la Pantalla), cuando está encendido la pantalla se va a modo de espera si no se recibe señal de entrada de la fuente seleccionada por intervalos de 1-, 5- o 10 minutos
Dormir Temporisateur	Configura el Televisor LCD de Alta Definición para que se apague después de un tiempo especificado: <ul style="list-style-type: none"> • Apagado • 15 minutos • 30 minutos • 45 minutos • 60 minutos <p>NOTA: El Televisor LCD de Alta Definición se tardará unos segundos en volver a encender</p>
Enchufe de Encendido Enero. Enchuf	Activa y desactiva la función que permite que su HDTV se encienda automáticamente cuando la energía eléctrica es restaurada
Modo de Energía (Power Mode) Modo Encendio	Configura el modo de arranque de energía (power boot up mode): <ul style="list-style-type: none"> • Ahorro de Energía (E. Saver) – tarda más en regresar desde el modo de espera pero requiere menos energía • Normal—regresa más rápido desde el modo de espera pero requiere más energía
DIODO EMISOR DE LUZ (LED) Poder Condujo	Enciende y apaga el Diodo Emisor De Luz (LED) del HDTV

4. OPERACIÓN DEL HDTV

Menú de Configuraciones

El menú de "Configuraciones" (Setting) incorpora aún más selecciones para optimizar su experiencia de HDTV, desde selección de idioma hasta información pertinente al sistema e información de instalación.

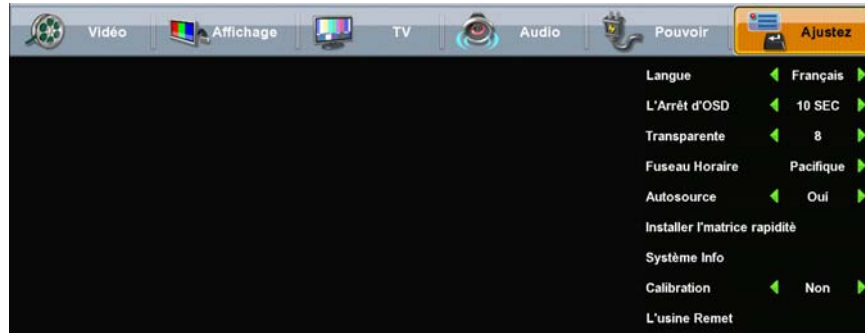

Menú de Configuraciones	Descripciones de Funciones
Idioma Langue	Seleccione el idioma del OSD entre los siguientes: <ul style="list-style-type: none"> • Inglés • Español • Francés
Tiempo de Desconexión del OSD (OSD Timeout) L' Arrêt d' OSD	Seleccione encendido o apagado para que el OSD se salga de la pantalla, cuando está "Encendido," el OSD se desconectará en uno de tres períodos de tiempo seleccionado: <ul style="list-style-type: none"> • 5 segundos • 10 segundos • 30 segundos
Transparencia	Ajuste el nivel de transparencia del OSD
Zona de Tiempo Fuseau Horaire	Fije el Televisor LCD de Alta Definición a su zona de tiempo local
Fuente Automática (Autosource)	Enciende y apaga la detección de fuente automática. Si está encendido, "Fuente Automática" puede detectar una nueva fuente que esté conectada al Televisor y cambiar la configuración de fuente de entrada de su HDTV a la nueva fuente automáticamente.
Matriz de Instalación Rápida	Muestra la Matriz de Instalación Rápida para cotejar las conexiones
Información del Sistema Systemé Info	Para acceder información sobre el sistema
Restablecimiento de Fábrica L'usine Remet	Restablece todas las configuraciones de menú OSD (excepto los controles paterno) del HDTV a la configuración por defecto.
Calibración	Abre el Menú de Calibración para ajustes de video avanzados

4. OPERACIÓN DEL HDTV

Menú de Calibración

El menú de "Calibración" incorpora selecciones avanzadas que permiten que usted optimice su experiencia de HDTV, especialmente para la configuración de Video y ajustes individuales de color.



Menú de Configuraciones	Descripciones de Funciones
Desentrelazado Deinterlace	Enciende y apaga el Desentrelazado.
Filtro 3D Comb 3r Filtro de Peine	Enciende y apaga el Filtro 3D Comb. En el modo de encendido, la calidad de la imagen es mejor.
Temperatura del Color	Le permite seleccionar entre 3 temperaturas distintas de color. Tibio, Neutral y Fresco
Contraste Dinámico	Mejore dinámicamente los niveles de Negro y Blanco dependiendo de la imagen visualizada o el video
Brillo	Le permite ajustar los niveles de Negro
Contraste	Le permite ajustar los niveles de Blanco
Saturación	Le permite ajustar la intensidad del color
Tono Tonalidad	Le permite ajustar los niveles de Rojo/verde
Nitidez Agudeza	Le permite ajustar la claridad de la imagen
Restablecer Repone	Restablece las configuraciones por defecto

Spanish

4. OPERACIÓN DEL HDTV

Temperatura del Color

La sección de Temperatura de Color en el menú de "Calibración" le permite ajustar individualmente la temperatura de cada color (Tibio, Neutral, Fresco). En caso de desajuste puede ser restablecido a la configuración por defecto.



Spanish

4. OPERACIÓN DEL HDTV

Menú de Entrada

Para cambiar la fuente de la imagen principal, presione el botón de Entrada (Input) en el control remoto para visualizar el menú de Fuente de Entrada de la Imagen Principal (MP, por sus siglas en inglés). Cuando el menú de entrada abra, presione el botón de Entrada (Input) nuevamente para cambiar a la próxima entrada o utilice las flechas de dirección de hacia arriba / hacia abajo para desplazarse a través de las entradas y presione Ingreso (Enter) para cambiar a la entrada seleccionada. El menú de entrada se desconectará después de 5 segundos y se cambiará a la entrada seleccionada en esos momentos.



5.APÉNDICE Especificaciones del Televisor LCD de Alta Definición de 47 Pulgadas

Nombre del Modelo	TX-47F430S		
Panel	Tipo	47" TFT (Transistor de Película Fina), Matriz Activa LCD, 1920 x 1080 banda vertical; recubrimiento antireflectivo	
	Color	16.7 millones de colores	
	Relación de Aspecto	de 16:9	
Ángulos de Visualización	176° (H) / 176° (V)		
Señal de Entrada	Video/Audio	RGB Análogo * 1 (75 ohms, 0.7 Vp-p)/Mini-Estéreo *1 - H/V separado (TTL) para PC HDMI-HDCP * 4 / RCA (IZQUIERDA/DERECHA) * 1 - fh: 30-80 kHz, fv: 50-75 Hz NTSC Sistema de TV NTSC / HDTV * 1 Video por componentes * 2 / RCA (Izquierda/Derecha) Estéreo * 2 Compuesto * 1 / S-Video * 1 / RCA (Izquierda/Derecha) estéreo * 1	
Señal de Salida	RCA (Izquierda/Derecha)/SPDIF		
Compatibilidad HDTV	480i, 480p, 720p, 1080i, 1080p		
Compatible con PC	Recomendado	1920 x1080@ 60Hz	
	Soportado	1024 x 768 @ 75 Hz	800 x 600 @ 60, 75 Hz
		1024 x 768 @ 60Hz	
		1280 x800 @ 60Hz	640 x 480 @ 60, 75 Hz
Salida de Altoparlantes	15W (x2 Canales) 20W Subwoofer		
ALIMENTACIÓN	Voltaje	100~264 VAC, 50/60Hz Hz, 6.0A, universal	
Temperatura	Operación	15 a + 35° C (Hum < 75%)	
	Almacenamiento	-10 a +50° C (Hum < 35%)	
Humedad (Relativa)	Operación	20 a 80% sin condensación	
	Almacenamiento	20 a 90% sin condensación	
Altitud	Operación	0 a 2,000 m	
	Almacenamiento	0 a 12,000m	
Dimensiones	Física	46.1", 1170 mm (ancho) x 32.3", 820 mm (alt.) x 9.3", 235mm (prof.) (con base)	
		46.1", 1170 mm(ancho) x 29.5", 749mm x 5.5", 140 mm (sin base)	
Peso	Neto / Bruto	37.85kg / 31.8 kg	
		83.4lbs. (con base); 70 lbs. (sin base)	
Reglamentos	UL/C-UL, FCC-B		

Cable Alimentación	de Encendido	<350W Típico (LED Azul)
Modos	Activo Apagado	<1W (LED Ámbar) in Modo de Ahorro de Energía y <42W (LED Ámbar) Modo Normal

Aviso: No configure la tarjeta gráfica de su computadora para que exceda estas frecuencias de actualización, el hacerlo podría resultar en daño permanente a su Televisor LCD de Alta Definición.

Nota: Las especificaciones del producto están sujetas a cambio sin previa notificación.

5. APÉNDICE: Especificaciones del Televisor LCD de Alta Definición de 42 Pulgadas

Nombre del Modelo	TX-42F430S		
Panel	Tipo	42" TFT (Transistor de Película Fina), Matriz Activa LCD, 1920 x 1080 banda vertical; recubrimiento antireflectivo	
	Color	16.7 millones de colores	
	Relación de Aspecto	de 16:9	
Ángulos de Visualización	de	176° (H) / 176° (V)	
Señal de Entrada	Video/Audio	RGB Análogo * 1 (75 ohms, 0.7 Vp-p)/Mini-Estéreo *1 - H/V separado (TTL) para PC HDMI-HDCP * 4 / RCA (IZQUIERDA/DERECHA) * 1 - fh: 30-80 kHz, fv: 50-75 Hz NTSC Sistema de TV NTSC / HDTV * 1 Video por componentes * 2 / RCA (Izquierda/Derecha) Estéreo * 2 Compuesto * 1 / S-Video * 1 / RCA (Izquierda/Derecha) estéreo * 1	
Señal de Salida	RCA (IZQUIERDA/DERECHA)/SPDIF		
Compatibilidad HDTV	480i, 480p, 720p, 1080i, 1080p		
Compatible con PC	Recomendado	1920 x1080@ 60Hz	
	Soportado	1024 x 768 @ 75 Hz	800 x 600 @ 60, 75 Hz
		1024 x 768 @ 60Hz	640 x 480 @ 60, 75 Hz
		1280 x 800 @ 60Hz	
Salida de Altoparlantes	de	15W (x2 Canales) 10 W Subwoofer	
ALIMENTACIÓN	Voltaje	100~264 VAC, 50/60Hz Hz, 4.5A, universal	
Temperatura	Operación	15 a + 35° C (Hum < 75%)	
	Almacenamiento	-10 a +50o C (Hum < 35%)	
Humedad (Relativa)	Operación	20 a 80% sin condensación	
	Almacenamiento	20 a 90% sin condensación	
Altitud	Operación	0 a 2,000 m	
	Almacenamiento	0 a 12,000m	

Spanish

Dimensiones	Física	42.1", 1067mm (ancho) x 29.3", 743 mm (alt.) x 9.0", 226 mm (prof.) (con base) 42.1", 1067mm(ancho) x26.9", 684 mm (alt.) x 5.5",139 mm (prof.) (sin base)
Peso	Neto / Bruto	32.5 kg / 27.5 kg 70.56lbs. (con base); 60.64 lbs. (sin base)
Reglamentos		UL/C-UL, FCC-B
Cable Alimentación	de Encendido	<250W Típico (LED Azul)
Modos	Activo Apagado	<1W (LED Ámbar) in Modo de Ahorro de Energía y <40W (LED Ámbar) Modo Normal
Aviso: No configure la tarjeta gráfica de su computadora para que exceda estas frecuencias de actualización, el hacerlo podría resultar en daño permanente a su Televisor LCD de Alta Definición.		
Nota: Las especificaciones del producto están sujetas a cambio sin previa notificación.		

5. APÉNDICE: Resolución de Problemas

No Enciende

- Asegúrese que el cable de alimentación está bien conectado al conector AC localizado en la parte posterior del Televisor LCD de Alta Definición.
- Asegúrese de que el cable de alimentación está bien conectado al tomacorriente.
- Enchufe otro aparato eléctrico (como una radio) en el tomacorriente para verificar que esa fuente está proporcionando el voltaje apropiado.
- Cuando el televisor está configurado a Ahorro de Energía (E. Saver), tardará más tiempo en encender. Cambie la configuración del Menú de Energía a Normal para mejorar el tiempo de encendido.

El televisor se apaga repentinamente

- Verifique si el Temporizador de Dormir (Sleep Timer) está activado. Si es así, apáguelo.
- Verifique si Apagado por Inactividad (Inactivity Off) está activado. Si es así, apáguelo.

Control Remoto No Funciona

- Presione solamente un botón a la vez.
- Asegúrese que las pilas están instaladas correctamente.
- Reemplace las pilas con unas nuevas si es necesario.

Código del Control Remoto No Se Encuentra en un Control Remoto "Universal"

- Compre por separado un control remoto que "aprende."
- Vaya a www.westinghousedigital.com; para una lista de los códigos del control remoto.

Problemas con la Calidad de la Imagen

- Para la mejor calidad de imagen de TV, el contenido de televisión con "Definición Estándar" debe ser visualizada en formato 4:3.

No Hay Imagen

- Verifique su conexión de video.
- Asegúrese que el cable de video que está conectado al Televisor LCD de Alta Definición está bien ajustado al puerto de salida de video localizado en la parte posterior de la computadora. Si el otro extremo del cable de video no está permanentemente conectado al Televisor LCD de Alta Definición, asegúrelo fuerte.
- Ajuste los niveles de brillo y contraste.
- Si usted está usando una computadora Macintosh más antigua que G3, usted necesita un adaptador Macintosh.

- Asegúrese que la fuente de entrada a la cual el televisor está conectado, corresponda con la fuente definida en el Televisor LCD de Alta Definición.
- Verifique que la antena está conectada correctamente.

No hay Imagen cuando conecto el cable de VGA o "No Hay Señal de Entrada"

- Verifique la conexión del cable VGA.
- Disminuya la resolución de video en su computadora e intente nuevamente.

5. APÉNDICE: Resolución de Problemas

Imagen está fuera del marco de la pantalla.

- Use "Ajuste Automático" (Auto Adjust).
- Asegúrese que la relación de aspecto está correctamente configurado.

Imágenes distorsionadas aparecen en el modo de TV.

- Verifique la conexión de su antena. Si es necesario, gire la antena y espere hasta 10 segundos por la señal.
- Reduzca la cantidad de separadores de señal y los cables excesivamente largos.
- Sustituya cables de antena y/o conectores que estén en malas condiciones para mejorar la calidad de la señal.

Colores Incorrectos o Irregulares

- Si cualquier color (rojo, verde, o azul) está faltando, verifique el cable de video para asegurarse que está bien conectado. Clavijas sueltas o rotas en el conector del cable pueden causar una conexión inapropiada.
- Conecte el Televisor LCD de Alta Definición a una computadora.

Nieve Aparece en la Pantalla

- Verifique la conexión de su antena. Si es necesario, gire la antena y espere hasta 10 segundos por la señal.
- Verifique la selección de TV / CATV.
- Asegúrese que el dispositivo externo es HDCP compatible.

Problemas de Interconexión de Audio

- Recuerde que S-Video y Compuesto AV1 comparten la misma fuente de audio.

No hay sonido

- Verifique su conexión de audio.
- Si MUDO (Mute) aparece en la pantalla, oprima el botón de "MUDO" en el control remoto para apagar la función.
- Verifique las configuraciones de audio para ver si el audio del HDTV está fijado a SAP o mínimo.
- Presione la tecla de Volumen + en el control remoto.

La Contraseña del Control Paterno se "Extravió"

- En el caso de que la contraseña es olvidada, seleccione "EDITAR CONTRASEÑA" e ingrese "0000" para restaurar la contraseña.

¿En dónde Puedo Encontrar Más Ayuda?

- Visite el sitio de Internet: www.westinghousedigital.com
- Póngase en contacto con el departamento de Servicio al Cliente llamando al (866) 287-5555 o escríbanos a service@westinghousedigital.com;

5. APÉNDICE: Limpieza del Televisor LCD de Alta Definición

- **ASEGÚRESE DE QUE EL TELEVISOR LCD DE ALTA DEFINICIÓN ESTÁ APAGADO**
- **NO ROCÍE NI VIERTA NUNCA NINGÚN TIPO DE LIQUIDO DIRECTAMENTE SOBRE LA PANTALLA O LA CAJA**

Para limpiar la pantalla:

1. Limpie la pantalla con un trapo limpio, suave y sin pelusa. Esto quita el polvo y otras partículas.
2. Si todavía no está limpia, ponga una pequeña cantidad de limpiador de cristal sin amoníaco y sin alcohol en un trapo limpio, suave y sin pelusa y limpie la pantalla.

Para limpiar la caja:

1. Use un trapo suave y seco.
2. Si todavía no está limpia, ponga una pequeña cantidad de detergente no abrasivo, sin amoníaco, y sin alcohol en un trapo suave y sin pelusa y limpie la superficie.

Descargo de Responsabilidad

Westinghouse Digital no recomienda el uso de limpiadores con amoníaco o con alcohol para la pantalla o la caja del Televisor LCD de Alta Definición. Se han recibido informes que dicen que algunos limpiadores químicos han dañado la pantalla y/o la caja del Televisor LCD de Alta Definición. Westinghouse Digital no se hace responsable por los daños que resulten del uso de limpiadores con amoníaco o con alcohol.

5. APÉNDICE: Montura en la pared y remoción de la Base del Televisor LCD de Alta Definición

El televisor ha sido equipado con dos juegos de agujeros para montaje que cumplen con la norma VESA. Los agujeros están espaciados a 75 mm y 100 mm equitativamente separados para el producto de 42" y a 100 mm y 200 mm equitativamente separados para el producto de 47." Estas ubicaciones para montaje son proporcionadas estrictamente como una alternativa para el usuario para montaje en la pared. Es responsabilidad del usuario utilizar una Unidad de Montaje de Pared con certificación UL que soporte el peso de este televisor. Por favor consulte con personal autorizado de servicio para la instalación de esta Unidad. Una instalación incompleta o inadecuada de esta unidad en la pared podría causar que se caiga, causando lesión potencialmente grave.



- **Coloque el Televisor LCD con el marco frontal hacia abajo en un área suave y despejada. Por favor asegúrese que no hayan objetos extraños sobre la superficie para evitar cualquier rasguño o daño del panel LCD**

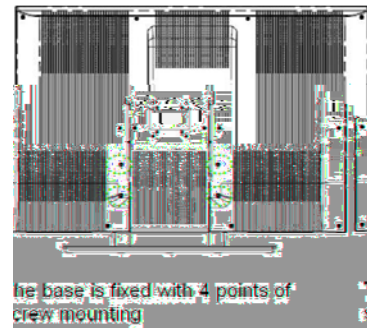

- **Retire los cuatro tornillos como se muestra en el Paso 2**

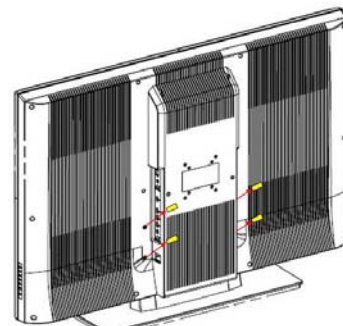

- **Retire la base del Televisor LCD como se muestra en el Paso 3**

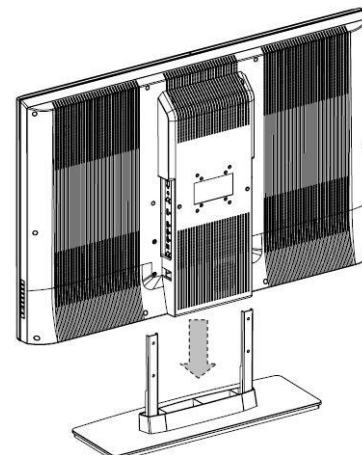

5. APÉNDICE: Opciones de soportes de seguridad

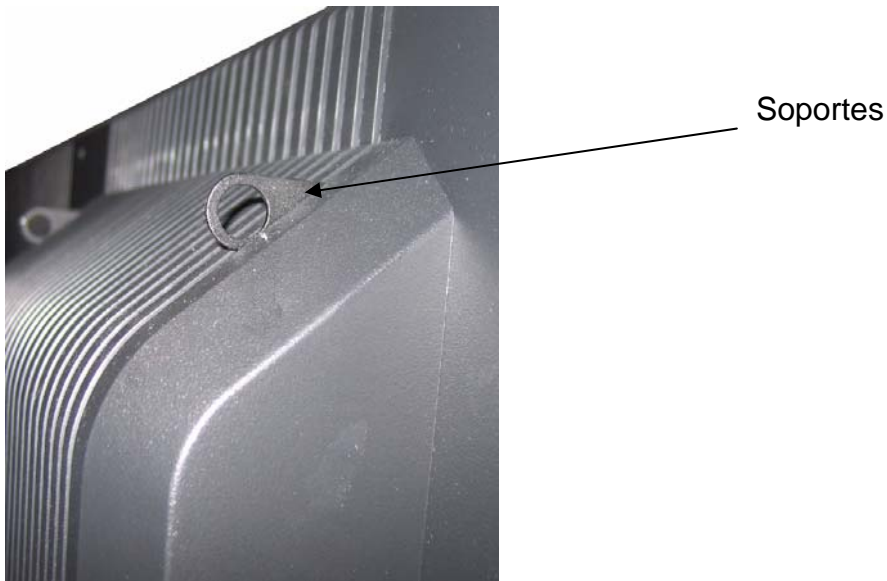

Spanish

Opción antivuelcos:

Este televisor tiene dos soportes pequeños de metal en la parte posterior del televisor. Estos dos soportes tienen un corte circular en el centro. Los soportes sirven de opción "antivuelcos" y/o como disuasivo de robo.

Si es utilizado como antivuelcos, es responsabilidad del usuario fijar bien los soportes a una superficie que pueda sostener el peso del televisor.

(Nota: en ningún momento patrocinamos utilizar estos soportes para soportar el peso entero del televisor.) Estos soportes deben ser usados conjuntamente con la base proporcionada con el televisor. Los soportes deben ser usados como una opción adicional de seguridad preventiva.

Opción como disuasivo de robo:

Si los soportes son utilizados como disuasivos de robo, al igual que en la opción "antivuelcos", los soportes pueden ayudar a asegurar el televisor.



www.wde.com

Free Manuals Download Website

<http://myh66.com>

<http://usermanuals.us>

<http://www.somanuals.com>

<http://www.4manuals.cc>

<http://www.manual-lib.com>

<http://www.404manual.com>

<http://www.luxmanual.com>

<http://aubethermostatmanual.com>

Golf course search by state

<http://golfingnear.com>

Email search by domain

<http://emailbydomain.com>

Auto manuals search

<http://auto.somanuals.com>

TV manuals search

<http://tv.somanuals.com>