

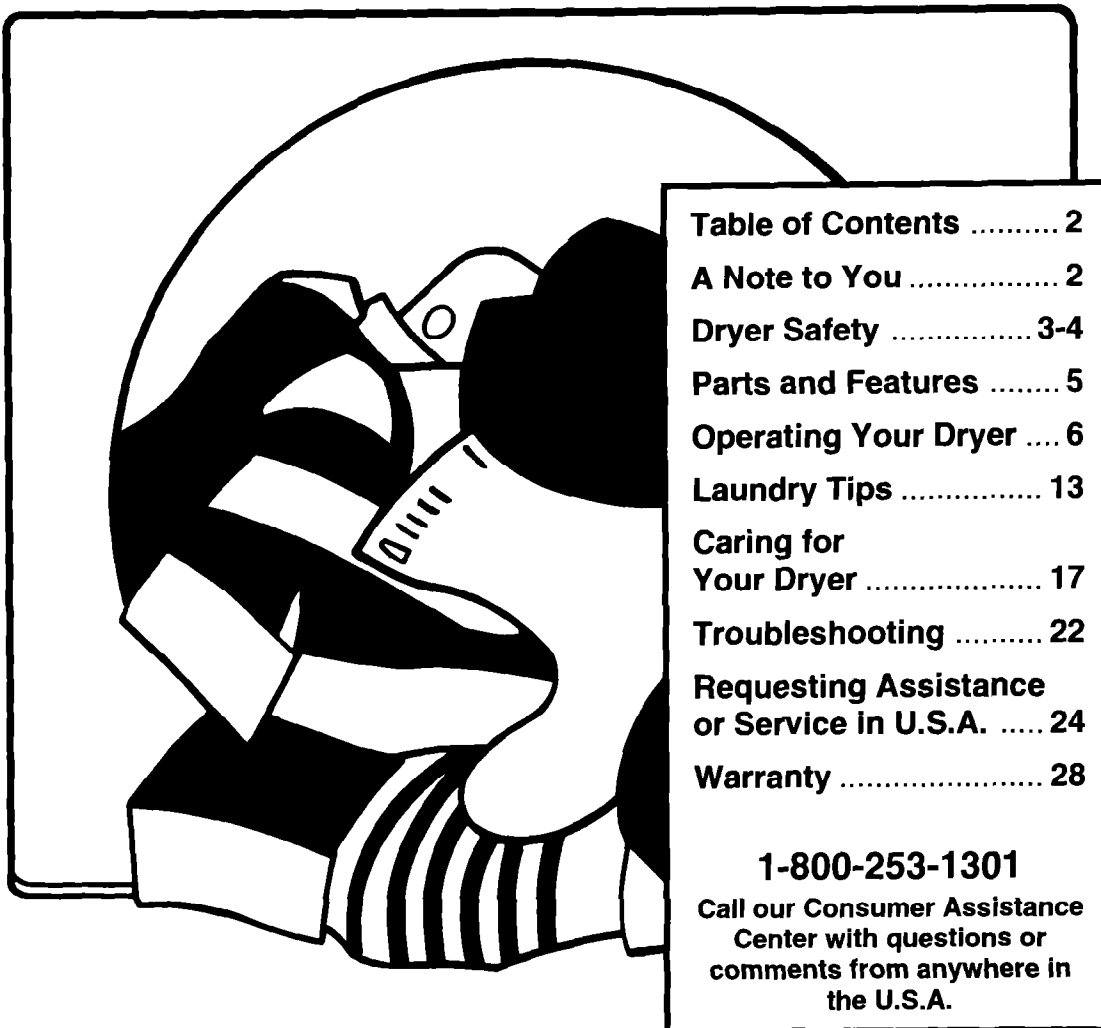

HOW TO MAKE A HOME RUN.™

Use And Care

G U I D E



ELECTRIC AND GAS DRYERS

3401094

Table of Contents

A Note to You	2	Choosing load sizes	13
Dryer Safety	3-4	Drying tips	13
Parts and Features	5	Using dryer fabric softeners	14
Operating your Dryer	6	Drying special-care items	15
Starting your dryer	6	Caring for Your Dryer	17
Stopping/restarting your dryer	6	Every load cleaning	17
Selecting a cycle and setting	6	As needed cleaning	18
End of cycle signal	11	Changing the drum light	21
Using End of cycle signal and FINISH GUARD® feature	11	Vacation care	21
Using the drying rack	12	Saving energy	21
Lint signal	12	Troubleshooting	22
Laundry Tips	13	Requesting Assistance or Service in U.S.A	24
Sorting clothes	13	Warranty	28

A Note to You

Thank you for buying a WHIRLPOOL® appliance.

Because your life is getting busier and more complicated, WHIRLPOOL dryers are easy to use, save time, and help you manage your home better. To ensure that you enjoy years of trouble-free operation, we developed this Use and Care Guide. It contains valuable information about how to operate and maintain your dryer properly and safely. Please read it carefully. Also, please complete and mail in the Ownership Registration Card provided with your appliance. The card helps us notify you about any new information on your appliance.

Please record your model's information.

Whenever you call to request service on your appliance, you need to know your complete model number and serial number. You can find this information on the model and serial number label in the door well (see diagram on page 5 for location of label).

Please also record the purchase date of your appliance and your dealer's name, address, and telephone number.

Model Number _____

Serial Number _____

Purchase Date _____

Dealer Name _____

Dealer Address _____

Dealer Phone _____

Keep this book and the sales slip together in a safe place for future reference.

**Our Consumer Assistance Center
number is toll-free 24 hours a day
from anywhere in the U.S.A.**

1-800-253-1301

Dryer Safety

Your safety is important to us.

This guide contains safety statements under warning symbols. Please pay special attention to these symbols and follow any instructions given. Here is a brief explanation of the use of the symbol.

WARNING

This symbol will help alert you to such dangers as fire, electrical shock, burns, and personal injury.

IMPORTANT SAFETY INSTRUCTIONS

WARNING

For your safety, the information in this manual must be followed to minimize the risk of fire or explosion, or to prevent property damage, personal injury, or loss of life.

- Do not store or use gasoline or other flammable vapors and liquids in the vicinity of this or any other appliance.
 - **WHAT TO DO IF YOU SMELL GAS:**
 - Do not try to light any appliance.
 - Do not touch any electrical switch; do not use any phone in your building.
 - Clear the room, building, or area of all occupants.
 - Immediately call your gas supplier from a neighbor's phone. Follow the gas supplier's instructions.
 - If you cannot reach your gas supplier, call the fire department.
- Installation and service must be performed by a qualified installer, service agency, or the gas supplier.

continued on next page

IMPORTANT SAFETY INSTRUCTIONS**! WARNING**

To reduce the risk of fire, electrical shock, or injury to persons when using your dryer, follow basic precautions, including the following:

- Read all instructions before using your dryer.
- Dryer must be electrically grounded. See the Installation Instructions.
- Do not machine wash or machine dry items cleaned, washed, soaked in, or spotted with wax, paint, gasoline, oil, dry cleaning solvents, or other flammable fluids. The fumes can create a fire hazard or explosion. Always hand wash and line dry items containing these materials.
- Do not wash or dry items that are soiled with vegetable or cooking oil. These items may contain some oil after laundering. Due to the remaining oil, the fabric may smoke or catch fire by itself.
- Store flammable solvents or fluids away from your dryer.
- Dry cleaning solvents or fluids should never be put directly into your dryer.
- Do not let dust, lint, paper, rags, chemicals, etc., pile up around or under the dryer.
- Do not allow lint to build up inside the dryer or exhaust system. Cleaning should be done periodically by a qualified person.
- Do not allow children to operate, play with, or crawl inside your dryer. Supervise children when they are near your dryer.
- Do not reach into a dryer if the drum is moving.
- Install and/or store dryer where it will not be exposed to the weather.
- Do not tamper with the controls.
- Do not dry rubber, rubber-like, or heat-sensitive materials with heat.
- Unplug the power supply cord or turn off electrical power before attempting to service your dryer. Also, shut off gas valve if you have a gas dryer.
- When removing from service or discarding a dryer, always remove the door to prevent accidental entrapment.
- Clean lint screen before or after each load.
- Use only fabric softeners specifically labeled as not being harmful to the dryer.

– SAVE THESE INSTRUCTIONS –

Understanding your responsibilities

- Be sure that your dryer:
 - is located in an area where the temperature is above 45°F (7°C).
 - is properly installed in a well-ventilated room and leveled on a floor that can support the weight.*
 - is connected to the proper outlet and electrical supply.*
 - is properly connected to fuel and exhaust systems (gas dryers must be vented outdoors).*
 - is not installed against draperies or curtains, or on carpet.*
 - is properly maintained, repaired, and has parts replaced by a qualified person.
- is used only for jobs normally expected of home clothes dryers.
- is not used by anyone unable to operate it properly.
- Never operate the dryer if:
 - it is damaged.
 - parts are missing.
 - all panels are not in place.
 - the lint screen is loose, damaged, or missing.

* See the Installation Instructions for complete information.

Parts and Features

The parts and features of your dryer are illustrated below. Become familiar with all parts and features before using your dryer. Page references are included next to some features. Refer to those pages for more information about the features.

NOTE: The drawings in this book may vary from your dryer model. They are designed to show the different features of all models covered by this book. Your model may not include all features.

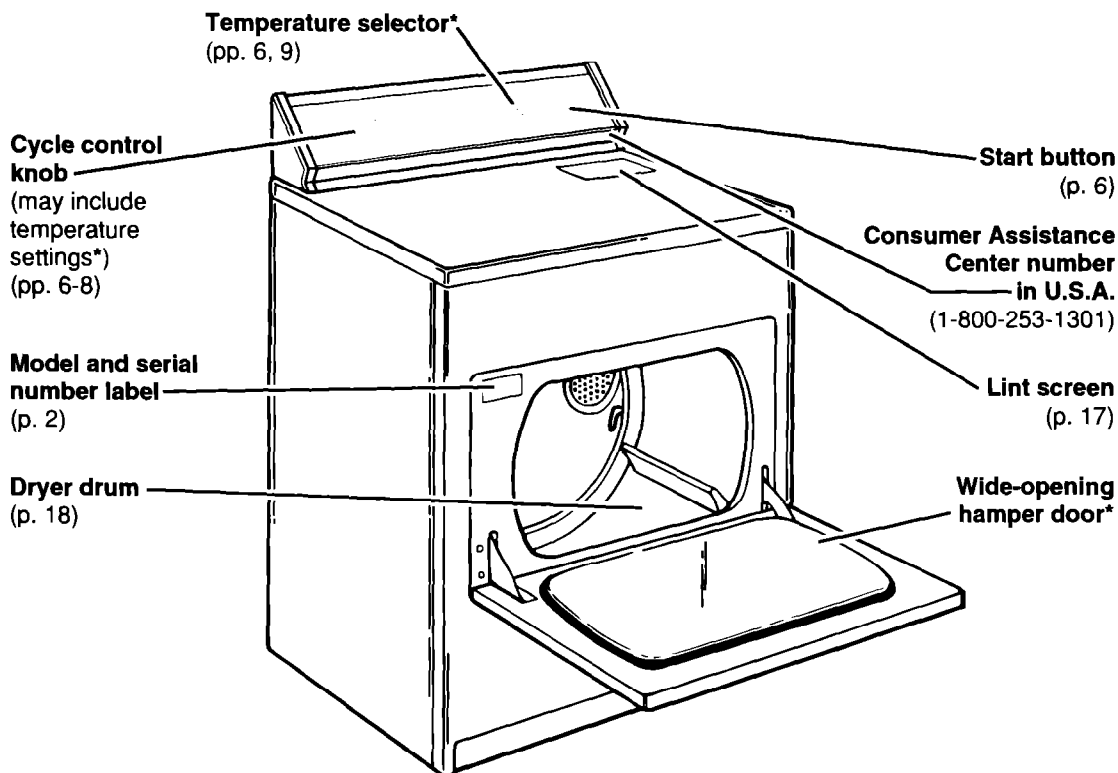

Other doors:



Full-width hamper door*



Mini-hamper door*

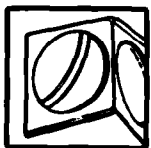

Side-swing door*

Other features not shown:

- End of cycle signal selector* (p. 11)
- FINISH GUARD* feature selector* (p. 11)
- Drying rack* (p. 12)
- Lint signal* (p. 12)
- Drum light* (p. 21)

* On some models

Operating Your Dryer

The information in this section helps you learn to use your dryer efficiently and safely. Refer to "Laundry Tips" on page 13 for additional information on sorting, loading, and drying most types of washables.

NOTE: Before using your dryer, wipe the dryer drum with a damp cloth to remove dust from storing and shipping.

Starting your dryer

1. Load clothes into the dryer and close the door.



2. Turn the Cycle Control Knob to the desired cycle and setting. Use the Energy Preferred Automatic Setting (+) to dry most loads. (See pages 7 and 8 for cycle descriptions.)



3. If your dryer has a Temperature Selector, set it to the desired setting (see page 9). Some dryer models have either a rotary knob or pushbutton Temperature Selector.

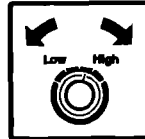

4. Push the Start Button.



NOTE: Your dryer stops automatically when a cycle ends.

Stopping/restarting your dryer

You can stop your dryer anytime during a cycle.

To stop the dryer, either:

- Open the dryer door.

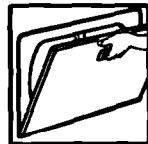

OR

- Turn the Cycle Control Knob to Off.

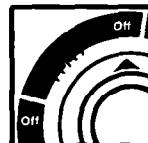

NOTE: The Cycle Control Knob should point to an Off area when the dryer is not in use.

To restart the dryer:

1. Close the door.
2. Select a new cycle and temperature (if desired).
3. Push the Start Button.

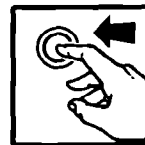

Selecting a cycle and setting

The following pages describe the cycles on your dryer. Refer to the charts on pages 9-10 for help in selecting drying cycles.

Drying guidelines

- Always follow care label directions when they are available.
- Use the Fluff Air cycle, or line dry rubber, plastic, delicate, and heat-sensitive fabrics (see page 10).
- The last few minutes of all cycles are without heat to make the load easier to handle.
- To help reduce wrinkling, remove the load from the dryer as soon as tumbling stops. This is especially important for permanent press, knits, and synthetic fabrics.
- Overdrying can cause shrinkage, static cling, and damage to some fabrics.
- Refer to pages 13-16 for information about:
 - sorting clothes for drying
 - choosing load sizes
 - drying tips
 - using dryer fabric softeners
 - saving energy
 - drying special-care items.

Cycle descriptions

Automatic cycle(s)

Dry most loads using the Energy Preferred Automatic Setting (*).

Your Automatic cycle(s) shuts off when the selected dryness is reached. The Cycle Control Knob will not move until the load is almost dry. After the cool-down, the knob automatically turns to an Off area and tumbling stops.

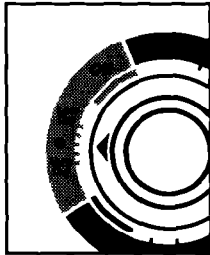

- If the load is drier than you like, select a setting closer to Less Dry the next time you dry a similar load.
- If the load is not as dry as you like, complete drying using a Timed cycle. Select a setting closer to Very Dry the next time you dry a similar load.

Some models offer high heat and low heat Automatic cycles (see page 9).

NOTES:

- Some Automatic cycles use an **electronic Dry-Miser®** control that senses the amount of moisture in the load.
- Other Automatic cycles use an **automatic Dry-Miser** control that senses the exhaust temperature and determines the dryness of the load.

Timed cycle(s)

Use a Timed cycle to complete drying if some items are damp after Automatic drying. Timed drying is also useful for:

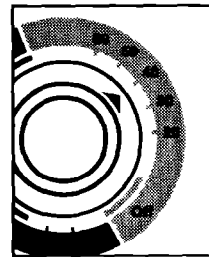

- Delicate items and small loads that need a short drying time.
- Bulky items and large loads that require a long drying time.

Some models offer high heat and low heat Timed cycles (see page 9).

Fluff Air cycle (on some models)

The Fluff Air cycle has no heat. Use this unheated cycle to fluff or air dry bedding, plastic tablecloths, foam pillows, sneakers, etc. See page 10 for more information about the Fluff Air cycle.

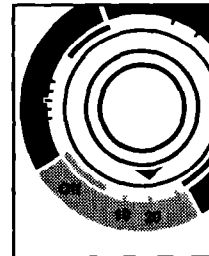

NOTE: If your model does not have the Fluff

Air cycle, line dry heat-sensitive items.

OPERATING YOUR DRYER

Heavy Dry cycle (on some models)

Use Heavy Dry and a high heat setting to dry large items or items that are thicker or heavier than a regular load (such as heavy cotton bath sheets or robes).

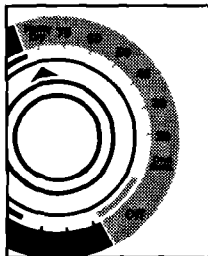

Damp Dry cycle (on some models)

Use Damp Dry to dry items to damp level or to dry items that do not require an entire drying cycle. Two examples are heavy cottons, such as jeans, which you do not want to become stiff, or cotton clothes which are easier to press when damp.

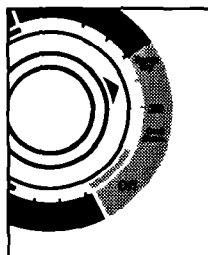

TUMBLE PRESS® cycle (on some models)

The TUMBLE PRESS cycle removes wrinkles from clothes that have been packed in a suitcase or closet, or from items not removed from the dryer at the end of a cycle. As soon as the dryer stops, fold or put the items on hangers.

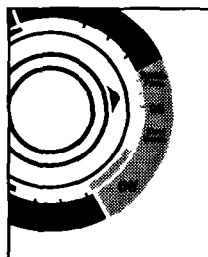

Towels feature (on some models)

When you have large loads of towels to dry, you may want to use the Towels feature in the Automatic cycle. The Towels setting allows for more drying time and automatically shuts off the dryer when the selected dryness is reached. The Towels feature also can be used for extra heavy items such as mattress pads and quilts.

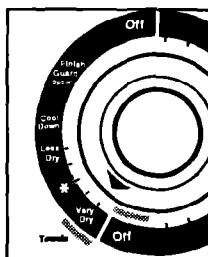

FINISH GUARD® feature (on some models)

When you are unable to remove a load from the dryer as soon as it stops, wrinkles can form. The FINISH GUARD feature tumbles the load without heat every few minutes up to 45 minutes after the cycle ends. This tumbling rearranges and fluffs the load to avoid wrinkles. You do not have to set the Cycle Control Knob for the FINISH GUARD feature. If you do not open the dryer door within a few minutes after the cycle stops, the FINISH GUARD feature takes over to protect the load.

A signal sounds every few minutes when FINISH GUARD is running. The signal and cycle stop when you open the dryer door.

NOTE: See page 11 if your model has a FINISH GUARD On/Off selector.

Rack Dry feature (on some models)

You may want to dry some items without tumbling (such as wool sweaters, stuffed toys, or pillows). Use the drying rack (see page 12) and the Rack Dry feature for these items, and a low temperature setting. During the drying cycle, the drum turns, but the rack does not move. Drying time depends on the amount of moisture in the items.

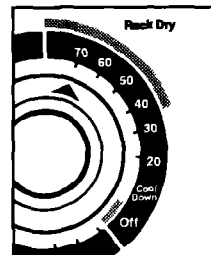

NOTES:

- Be sure to follow the instructions on page 12 for installing the drying rack in your dryer and placing items on the rack.
- Use the chart on page 12 to determine temperatures and drying times.
- You may use either the Timed cycle or Fluff Air cycle for rack drying.

Drying cycles chart

Use the chart below to help you make drying selections. The chart suggests heat settings and drying times for various loads.

NOTES:

- Use an Automatic cycle to dry most loads.
- Use a Timed cycle only if the recommended Automatic cycle is not available.

- The check mark (✓) in the chart below denotes recommended temperature settings. If some types of loads in the chart have more than one suggested temperature setting, choose the lowest setting available on your dryer.
- Always follow care label directions when they are available.

TYPE OF LOAD	AUTOMATIC CYCLE (heat settings)				TIMED CYCLE (minutes)	
	High	Medium*	Low	Extra Low*	High	Low
COTTONS AND LINENS Extra Heavy Bedspreads, mattress pads, quilts Heavyweight Towels, jeans, corduroys, work clothes Mediumweight Sheets, cotton underwear, diapers Lightweight Batistes, organdies, lingerie	✓ ✓ ✓	✓ ✓	 ✓	 	70-80 50-60 40-50	 20-30
PERMANENT PRESS, SYNTHETICS, AND BLENDS Heavyweight Work clothes, jackets, raincoats Mediumweight Shirts, play clothes, sheets, slacks Lightweight Lingerie, blouses, dresses	✓ ✓	 ✓	 ✓	 	40-50 30-40	 20-30
KNITS Heavyweight Cottons, rayons, blends, T-shirts, slacks, shirts Mediumweight Synthetics (polyester, acrylic, etc.), dress slacks, skirts, sweaters Lightweight Synthetics (polyester, acrylic, etc.) and blends, lingerie, blouses, dresses	✓	 ✓	 ✓	 ✓	40-50 30-40	 20-30
DELICATES** Sheer curtains (2 or 3 panels), gauze, lace, etc.			✓	✓		15-20

* Settings available only on dryer models with separate Temperature Selector.

** Fluff Air cycle (if available) or line drying is also recommended for delicate fabrics. (See page 10.)

OPERATING YOUR DRYER

Fluff Air cycle or line drying

The chart below includes examples of items that require drying without heat. Use the Fluff Air cycle (if available on your dryer model), or place the items on a line or rack to air dry.

NOTES:

- Heat-sensitive fabrics should not be dried in the dryer.
- Line dry bonded or laminated fabrics.
- Always follow care label directions when they are available.

⚠ WARNING



Fire Hazard

Use Fluff Air Cycle to dry items listed below.

Do not use heat to dry these items. Failure to do so can result in death or fire.

TYPE OF LOAD	FLUFF AIR CYCLE* (minutes)
DELICATE FABRICS Sheer curtains (2 or 3 panels), gauze, lace, etc. (Use Fluff Air cycle if low heat is not available. See page 9.)	20-30
RUBBER, PLASTIC, HEAT-SENSITIVE FABRICS Foam Rubber – Pillows, padded bras, stuffed toys <ul style="list-style-type: none"> • Make sure coverings are securely stitched. • Shake and fluff pillows by hand several times during the Fluff Air cycle. • Make sure pillows are completely dry. Foam rubber pillows take a long time to dry. Plastic – Shower curtains, tablecloths Rubber-backed rugs Olefin, Polypropylene, Sheer nylon	20-30 20-30 40-50 10-20
COTTON AND CANVAS SHOES <ul style="list-style-type: none"> • Place several bath towels in the dryer to act as a buffer, or place shoes on a drying rack if your dryer has one. • Remove shoes from dryer while still damp. • Stretch shoes and allow to air dry. 	30-40

* Reset cycle as needed to complete drying.

End of cycle signal (on some models)



The dryer sounds a signal to let you know when the cycle is finished. The signal is helpful when you are drying permanent press, synthetics, and other items that should be removed from the dryer as soon as it stops.

- On some dryers, the end of cycle signal is not adjustable.
- On other dryers, the end of cycle signal can be turned On or Off by a selector. The end of cycle On/Off selector is part of the Start Button on some models. The various types of selectors are described in the chart below.

Using End of cycle signal and FINISH GUARD® feature

(on some models)

If your dryer has the end of cycle signal and/or FINISH GUARD feature, they may be turned On or Off as shown below.

NOTE: Unless you turn Off the FINISH GUARD feature, it operates at the end of the cycle.

Your model may have one of the following:

- Separate **knob selectors** for end of cycle signal and FINISH GUARD feature.
- **CLEAN TOUCH™ pushbutton pad** for both features.

SETTING	SEPARATE KNOBS	OR	CLEAN TOUCH SELECTOR
End of Cycle Signal OFF Finish Guard OFF			
End of Cycle Signal OFF Finish Guard ON			
End of Cycle Signal ON Finish Guard OFF			
End of Cycle Signal ON Finish Guard ON			

Using the drying rack (on some models)

The drying rack lets you dry items that you may not want to tumble. The rack does not move, but the drum turns.

1. Fit rear legs of the rack into indentations in the back wall of the dryer. Lower the front so the legs rest on the dryer opening.



2. Put wet items on top of the rack. Leave space between the items so air can reach all surfaces.
NOTE: Make sure nothing hangs over the edge of the rack.



3. Close the door.

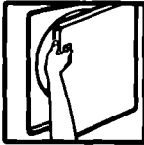

4. Select the Timed drying cycle (and temperature, if needed) or the Fluff Air cycle (see page 7).
5. Push the Start Button.

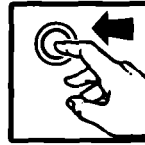

NOTES:

- See the chart below for suggested cycles and settings for the different types of items that might best be rack dried.
- The rack must be removed for normal tumbling.
- Drying time will depend on how much moisture the items hold. The following chart suggests drying times.

RACK DRY	CYCLE	TEMPERATURE	TIME* (minutes)
Wool sweaters (Block to shape and lay flat on the rack)	Timed	LOW or EX LOW	60
Stuffed toys or pillows (Cotton or polyester fiber filled)	Timed	LOW or EX LOW	60
Stuffed toys or pillows (Foam rubber filled) Sneakers or canvas shoes	Fluff Air	None; cycle is unheated.	90 30-40

* Reset cycle as needed to complete drying.

Lint signal (on some models)

The lint signal (a whistle tone) indicates excessive lint is present on your lint screen. A full lint screen restricts airflow and reduces drying efficiency. When you hear the signal, stop the dryer and clean the lint screen.



NOTE: Clean your lint screen before each load. Do not wait for the lint signal.

Laundry Tips

This section provides information on preparing clothes for drying, drying guidelines, and instructions for drying special-care items.

NOTES:

- Refer to your Washer Use and Care Guide for proper washing techniques and additional laundry tips.
- See pages 3 and 4 of this book for Important Safety Information.

Sorting clothes



- Separate dark from light colors; colorfast from non-colorfast. Items properly sorted for washing are usually properly sorted for drying.
- Separate lint givers (towels, chenille) from lint takers (corduroy, synthetics, permanent press). When possible, turn lint takers inside out.
- Separate heavy fabrics (denim, towels) from light fabrics (synthetics, permanent press).

Choosing load sizes



- Mix large items with smaller items. Load the dryer by the amount of space items take up, not by their weight. Do not overload the dryer. Overcrowding causes uneven drying and wrinkling, and can cause items to wear out faster (because of pilling).
- You may need to rearrange large items (sheets, blankets, tablecloths) during a cycle to reduce balling or rolling up.
- For better tumbling action, when drying only a few small items, add one or two lint-free towels. This also prevents small, lightweight items from blocking airflow.

Drying tips



- Close zippers, snaps, and hooks to avoid snagging other items. Remove heat-sensitive trim that can be damaged by drying. Tie strings and sashes so they will not tangle.
- Check garments to make sure all spots and stains were removed during the wash. Do not tumble dry soiled or stained items. Heat may permanently set stains.
- Sharp or metal objects can damage your dryer. Check pockets for pins, clips, money, bolts, nuts, etc. Do not lay these objects on your dryer after emptying pockets. Turn pockets of heavy items inside out for even drying.
- Place small items such as baby socks or hankies in a mesh bag for easier removal.
- Articles to be ironed should be removed from the dryer while still damp.



Using dryer fabric softeners

Dryer fabric softeners are recommended for reducing static cling and for softening fabrics. Always follow package instructions carefully.

- Put one fabric softener sheet on top of the load **before starting the dryer**. Do not add a fabric softener sheet **after** the drying cycle has started. Instant heat can cause the fabric softener

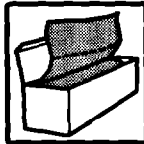

- to spot fabrics.
- Remove fabric softener stains by wetting the stains and rubbing them with liquid detergent or bar soap and rewash.
- Some fabric softeners may cause a build-up on the lint screen. See "As needed cleaning" on page 18.

Drying special-care items

Most garments and household textiles have manufacturer's care labels with laundering instructions. **Always follow care label directions when they are available.** Pages 9 and 10 include drying instructions for most types of washables. The chart below provides drying instructions for special-care washables.

ITEMS	DRYING INSTRUCTIONS
<p>Blankets and woolens</p> <ul style="list-style-type: none"> • Cotton, rayon, synthetic blankets • Electric blankets, electric sheets, woolen blankets, washable woolen garments 	<p>Machine drying knitted woolens is not recommended. Block to shape when wet and allow to air dry. Line dry blankets in the shade on a breezy day over two lines. Pin edges together and straighten them. When partly dry, turn the blanket over, repin, and restraighten. When dry, brush nap.</p> <p>Dry as recommended for permanent press fabrics on page 9.</p> <p>If manufacturer recommends machine drying:</p> <ol style="list-style-type: none"> 1. Place one or two dry towels in the dryer and preheat 3-5 minutes on a high setting. This will dry blankets faster and help avoid pilling. 2. Put blanket in dryer with warm towels. Set control for 20 minutes. 3. Check after 10 minutes. Remove when still damp. Overdrying and long tumbling can cause shrinking and pilling. 4. Place blanket on flat surface, or over two lines to finish drying. Gently stretch to original size and shape. 5. When completely dry, brush gently to raise nap. Press binding with cool iron if needed.
<p>Curtains, slipcovers</p> <ul style="list-style-type: none"> • Draperies, slipcovers 	<p>Remove drapery weights and hooks before laundering. For slipcovers, replace while still slightly damp. They will dry to fit tightly.</p> <p>Dry only a few minutes.</p> <ol style="list-style-type: none"> 1. Leave room in dryer for load to fluff. 2. Remove from dryer while slightly damp. Do not overdry.
<p>Diapers, baby clothes</p>	<p>Wash and dry small items in a mesh bag or pillowcase for convenient handling.</p> <p>Remove diapers and cotton knit items while still slightly damp. They will feel softer, shrink less, and be easier to fold.</p>
<p>Elastic items</p>	<p>Remove from dryer while still slightly damp.</p>
<p>Flame-retardant finishes</p>	<p>Some items have been treated with a flame-retardant finish to improve their resistance to burning. Such items are clearly labeled. To retain flame-retardant qualities through continuous use and washing, clean and dry according to the manufacturer's instructions.</p>

continued on next page

LAUNDRY TIPS

ITEMS	DRYING INSTRUCTIONS
<p>Napped items</p> <ul style="list-style-type: none"> • Corduroy, velveteen 	<p>Dry separately or with similar colors to avoid lint transfer. Follow care label instructions.</p> <ol style="list-style-type: none"> 1. Remove from dryer while there is still a trace of moisture. 2. Smooth, reshape, and air dry before putting away.
<p>Quilted, down-filled items</p>	<p>Follow care label instructions.</p> <ol style="list-style-type: none"> 1. Dry one at a time. 2. Remove from dryer and shake or fluff the item during the drying cycle. 3. Smooth and reshape before putting away.
<p>Snowsuits, jackets</p> <ul style="list-style-type: none"> • Nylon or polyester 	<p>Check label for fiber content, then follow care label instructions.</p> <ol style="list-style-type: none"> 1. Dry garment for about 10 minutes. Remove and turn inside out. Dry for 10 more minutes. 2. Remove from dryer immediately and hang on a non-rusting hanger to finish drying. This will help eliminate wrinkles.
<p>Tinted, dyed, or noncolorfast items</p>	<p>Dry according to fabric, weight, and care label instructions. Wipe the dryer drum carefully to remove any dye or lint that can be transferred to other loads. See "As needed cleaning" on page 18.</p>
<p>Washable knits</p>	<p>Do not overdry knits. Overdrying can cause shrinking and static cling.</p> <ol style="list-style-type: none"> 1. Select cycle according to fabric and construction. 2. Turn synthetics and blends inside out when drying to avoid pilling. 3. Remove cotton and rayon knits while still slightly damp. Stretch into shape and lay flat to finish drying.

Caring for Your Dryer

Proper care of your dryer can extend its life. This section explains how to care for your dryer properly and safely.

Every load cleaning

Cleaning the lint screen

The lint screen is located under a lid on top of the dryer. **Clean it before each load.** A screen blocked by lint can increase drying time.

1. Open the lid and pull the lint screen towards you.



2. Roll lint off the screen with your fingers.



Do not rinse or wash screen to remove lint. Wet lint is hard to remove.

3. Push the lint screen firmly back into place and close the lid.

IMPORTANT:

- Do not run the dryer with the lint screen loose, damaged, blocked, or missing. Doing so can cause overheating and damage to both the dryer and fabrics.
- Some towels made of synthetic fibers and natural fibers (polyester and cotton blends) may shed more lint than other towels, causing your dryer's lint screen to fill up faster. Be sure to remove lint from the lint screen before and after drying new towels.

As needed cleaning

Exterior

Wipe with a soft, damp cloth.

Interior

! WARNING



Explosion Hazard

Use nonflammable cleaner.

Failure to do so can result in death, explosion, or fire.

Garments which contain unstable dyes, such as denim blue jeans or brightly colored cotton items, may discolor the dryer interior.

To clean dryer drum:

1. Unplug the power supply cord.
2. Make a paste with powdered laundry detergent and very warm water.
3. Apply paste to a soft cloth

OR

Apply a liquid, nonflammable household cleaner to the stained area and rub with a cloth until all excess dye is removed.



4. Wipe drum **thoroughly** with a damp cloth.
5. Tumble a load of rags to dry.
6. Reconnect power.

Clogged lint screen

Laundry detergents and fabric softeners can cause a residue buildup on the lint screen. Clean the lint screen with a nylon brush every 6 months or more frequently if it becomes clogged due to a residue buildup.

Use the following method:

1. Wet both sides of lint screen with hot water.
2. Wet a nylon brush with hot water and liquid detergent; scrub lint screen with the brush to remove residue buildup.

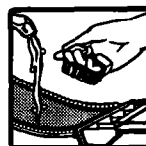

3. Rinse screen with hot water.
4. **Thoroughly** dry lint screen with a clean towel; replace in dryer.

Removing accumulated lint

Lint can gather inside the dryer and be a fuel for fire. Lint should be removed every 2 to 3 years, or more often, depending on dryer usage. Cleaning should be done by a qualified person. If you have any questions or comments, please call our Consumer Assistance Center at 1-800-253-1301 from anywhere in the U.S.A.

⚠ WARNING



Electrical Shock Hazard

Unplug dryer before removing dryer panels.

Wear gloves when handling dryer parts.

Make sure door switch wires are not touching the dryer drum before closing the top. See page 20, Step 7.

Failure to do so can result in death, electrical shock, or serious cuts.

For all electric dryers, or gas dryers which have a lower front access panel

NOTE: See page 20 if your dryer is gas and has a full front panel.

1. Unplug the power supply cord or turn off the electrical power.
2. Remove back panel using a hex-head screwdriver (1/4 inch).
3. Remove lint from shaded area in illustration with a soft brush or vacuum cleaner. Avoid damaging wires, thermostats (electric), funnel (gas), or ignitor (gas).
4. Replace panel; Reconnect and level dryer again, if necessary.

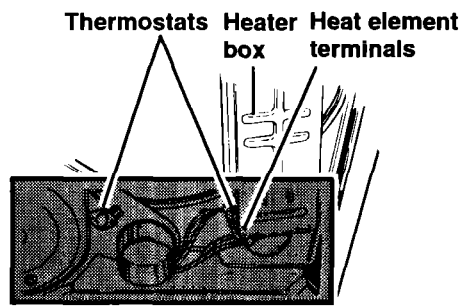

Electric dryer with back panel removed

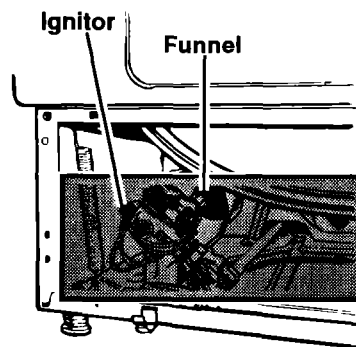

Gas dryer with lower front access panel removed

CARING FOR YOUR DRYER

If your dryer is gas and has a full front panel, remove front panel as follows:

1. Unplug the power supply cord or turn off the electrical power.
2. Open lint screen lid. Remove two screws from lint screen area.
3. Open top by pulling forward and up at each front corner (see View A). Rest raised top against wall behind dryer (top is hinged at rear).
4. Remove two internal screws from front panel flanges (near top front corners). Lift front panel slightly, lifting off lower clips (see lower clip inset of View B). Slowly pull front panel forward, disengaging panel from drum. (Drum will drop slightly.)
5. Move front panel aside and rest edge against side of dryer. Avoid disconnecting wire clips (see wire clips inset of View B) or damaging wires.
6. Remove lint from area shown in "gas dryer" illustration on page 19 with soft brush or vacuum cleaner. Avoid damaging wires, funnel, or ignitor.
7. Reassemble in reverse order. Before closing the top, check the following:
 - Drum seal must be flared out (see drum seal insets of View B) and properly positioned against panel at back of drum. Rotate drum counterclockwise one full turn to check drum seal.
 - Belt should be centered and tight on dryer drum.
 - Wire clips which hold the door switch wires must be anchored in slot in top of front panel (see wire clips inset of View B) and along top edge of side panel. Door wires must not touch drum when dryer is operating.
8. Replace top panel and lint screen screws. Top and front panels must be securely in place before operating dryer.
9. Reconnect power and level dryer again (if necessary).

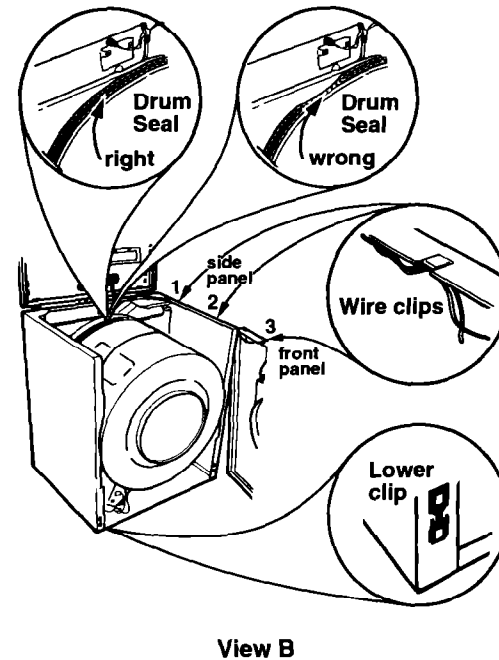
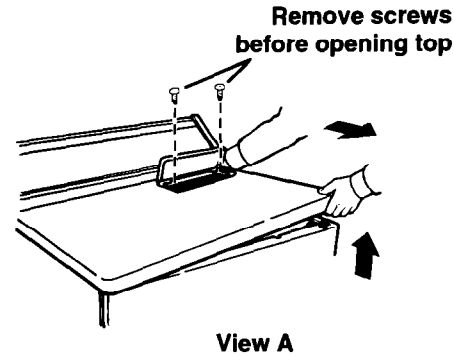

Changing the drum light (on some models)

The dryer light automatically turns on inside the dryer drum when you open the door.

! WARNING



Fire Hazard

Unplug dryer before changing light bulb.

Replace light bulb cover before operating dryer.

Failure to do so can result in death, fire, or electrical shock.

To change drum light:

1. Unplug the dryer or disconnect the electricity leading to the dryer at the main power supply.

2. Open the dryer door. Remove the light bulb cover from the back wall of the dryer by turning the cover clockwise.



3. Remove the light bulb by turning it counterclockwise.
4. Replace the bulb with a 40-watt appliance bulb only.
5. Replace the light bulb cover and lock in place by turning counterclockwise.



6. Reconnect power supply.

Vacation care

1. Unplug power supply cord or turn off electrical power supply.
2. Clean lint screen.

Saving energy

- Use an Automatic cycle to dry most loads.
- Dry only full loads without overdrying.
- Avoid overloading dryer, adding wet items to a partly dried load, or opening the door unnecessarily.
- Plan your laundry to dry one load after another. A warm dryer shortens drying time.
- Shorten drying times by exhausting dryer properly and cleaning exhaust duct and outside exhaust hood as needed.
 - Keep the lint screen clean.
 - Use your dryer in a room where room air temperature is above 45°F (7°C).
 - Sort loads by fabric weight and type.

Troubleshooting

Most laundering problems are easily solved if you understand the cause. Check the following list for **laundry** problems you may have and their possible causes. Also refer to the next page for a **dryer** checklist which can help you solve some simple problems without calling for service. If you still need help, see "Requesting Assistance or Service in U.S.A." on page 24.

Common laundry problems

PROBLEM	CAUSE
Greasy spots	<ul style="list-style-type: none">• Dryer fabric softener improperly used. See manufacturer's directions.• Drying soiled items.
Lint	<ul style="list-style-type: none">• Full lint screen. (See page 17.)• Load not properly sorted.• Overdrying, especially synthetic fabrics that cause lint-attracting static electricity.• Load size too big or heavy.• Tissue or paper left in pockets.• Pilling (surface fuzz caused by normal wear and laundering) attracts lint.
Shrinking	<ul style="list-style-type: none">• Overdrying.• Fabric type and quality inappropriate for drying.• Dryer settings incorrect for fabric type.• Manufacturer's care label instructions not followed.
Slow drying	<ul style="list-style-type: none">• Full lint screen.• Load too large and bulky to dry quickly.• Dryer located in room with temperature below 45°F (7°C).• Exhaust duct clogged, restricted, or too long.
Stains	<ul style="list-style-type: none">• Drying soiled items.• Dryer fabric softener improperly used. See manufacturer's directions.• Dryer interior stained. (See page 18 for cleaning procedures.)
Static electricity	<ul style="list-style-type: none">• Overdrying.• Dryer fabric softener improperly used. See manufacturer's directions.• Load includes synthetics, synthetic blends, permanent press, and knit fabrics that build up static electricity.
Wrinkling	<ul style="list-style-type: none">• Overloading.• Overdrying, especially permanent press, and synthetic fabrics.• Clothes left in dryer at end of cycle.

Common dryer problems

Before calling for service, check these:

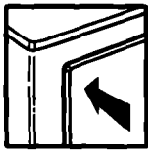

Is the dryer door firmly closed?

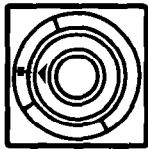

Are the controls set in an ON position?



Did you firmly push the Start Button?

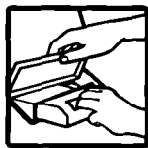

Is lint screen clogged with lint?

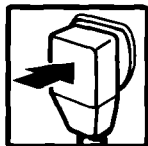

Is the power cord plugged in?



Have you blown a fuse or tripped the circuit breaker?

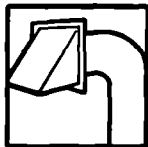

Is exhaust duct or outside exhaust hood clogged with lint?

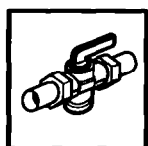

For gas dryers, are the valves open on the dryer and the supply line?



Is the dryer making noise? Is there a thumping sound from support rollers indicating dryer has not been used for awhile? Is the lint signal sounding?

If you still have problems, see "Requesting Assistance or Service in U.S.A." on page 24.

Requesting Assistance or Service in U.S.A.

Before calling for assistance or service, please check "Troubleshooting" on pages 22-23. It may save you the cost of a service call. If you still need help, follow the instructions below.

1. If you need assistance* ...

Call the Whirlpool Consumer Assistance Center telephone number. Dial toll-free from anywhere in the U.S.A.:



1-800-253-1301

and talk with one of our trained consultants. The consultant can instruct you in how to obtain satisfactory operation from your appliance or, if service is necessary, recommend a qualified service company in your area.

If you prefer, write to:

Mr. William Clark
Consumer Assistance Representative
Whirlpool Corporation
2000 North M-63
Benton Harbor, MI 49022-2692

Please include a daytime phone number in your correspondence.

2. If you need service* ...

Whirlpool has a nationwide network of authorized Whirlpool service companies. Whirlpool service technicians are trained to fulfill the product warranty and provide after-warranty service, anywhere in the United States. To locate the authorized Whirlpool service company in your area, call our Consumer Assistance Center telephone number (see Step 1) or look in your telephone directory Yellow Pages under:



**• APPLIANCE-HOUSEHOLD-
MAJOR, SERVICE & REPAIR**

- See: Whirlpool Appliances or
Authorized Whirlpool Service
(Example: XYZ Service Co.)

**• WASHING MACHINES &
DRYERS, SERVICE & REPAIR**

- See: Whirlpool Appliances or
Authorized Whirlpool Service
(Example: XYZ Service Co.)

3. If you need FSP* replacement parts ...

FSP is a registered trademark of Whirlpool Corporation for quality parts. Look for this symbol of quality whenever you need a replacement part for your WHIRLPOOL* appliance. FSP replacement parts will fit right and work right, because they are made to the same exacting specifications used to build every new WHIRLPOOL appliance.

To locate FSP replacement parts in your area, refer to Step 2 or call the Whirlpool Consumer Assistance Center number in Step 1.

4. If you are not satisfied with how the problem was solved ...

- Contact the Major Appliance Consumer Action Program (MACAP). MACAP is a group of independent consumer experts that voices consumer views at the highest levels of the major appliance industry.
- Contact MACAP only when the dealer, authorized servicer, and Whirlpool have failed to resolve your problem.
Major Appliance Consumer Action Program
20 North Wacker Drive
Chicago, IL 60606
- MACAP will in turn inform us of your action.

* When asking for help or service:

Please provide a detailed description of the problem, your appliance's complete model and serial numbers, and the purchase date. (See page 2.) This information will help us respond properly to your request.

WHIRLPOOL® Dryer Warranty

Outside the United States, a different warranty may apply. For details, please contact your authorized Whirlpool dealer.

LENGTH OF WARRANTY	WHIRLPOOL WILL PAY FOR
FULL ONE-YEAR WARRANTY From Date of Purchase	FSP® replacement parts and repair labor to correct defects in materials or workmanship. Service must be provided by an authorized Whirlpool service company.
WHIRLPOOL WILL NOT PAY FOR	
<p>A. Service calls to:</p> <ol style="list-style-type: none"> 1. Correct the installation of your dryer. 2. Instruct you how to use your dryer. 3. Replace house fuses or correct house wiring or plumbing. 4. Replace light bulbs. <p>B. Repairs when your dryer is used in other than normal, single-family household use.</p> <p>C. Pickup and delivery. Your dryer is designed to be repaired in the home.</p> <p>D. Damage to your dryer caused by accident, misuse, fire, flood, acts of God, or use of products not approved by Whirlpool.</p> <p>E. Repairs to parts or systems caused by unauthorized modifications made to the appliance.</p>	

6-94

WHIRLPOOL CORPORATION SHALL NOT BE LIABLE FOR INCIDENTAL OR CONSEQUENTIAL DAMAGES. Some states do not allow the exclusion or limitation of incidental or consequential damages, so this exclusion or limitation may not apply to you. This warranty gives you specific legal rights, and you may also have other rights which vary from state to state.

If you need service, first see the "Troubleshooting" section of this book. After checking "Troubleshooting" additional help can be found by checking the "Requesting Assistance or Service" section, or calling our Consumer Assistance Center telephone number, **1-800-253-1301**, from anywhere in the U.S.A.



M A N U A L D E

Uso Y Cuidado

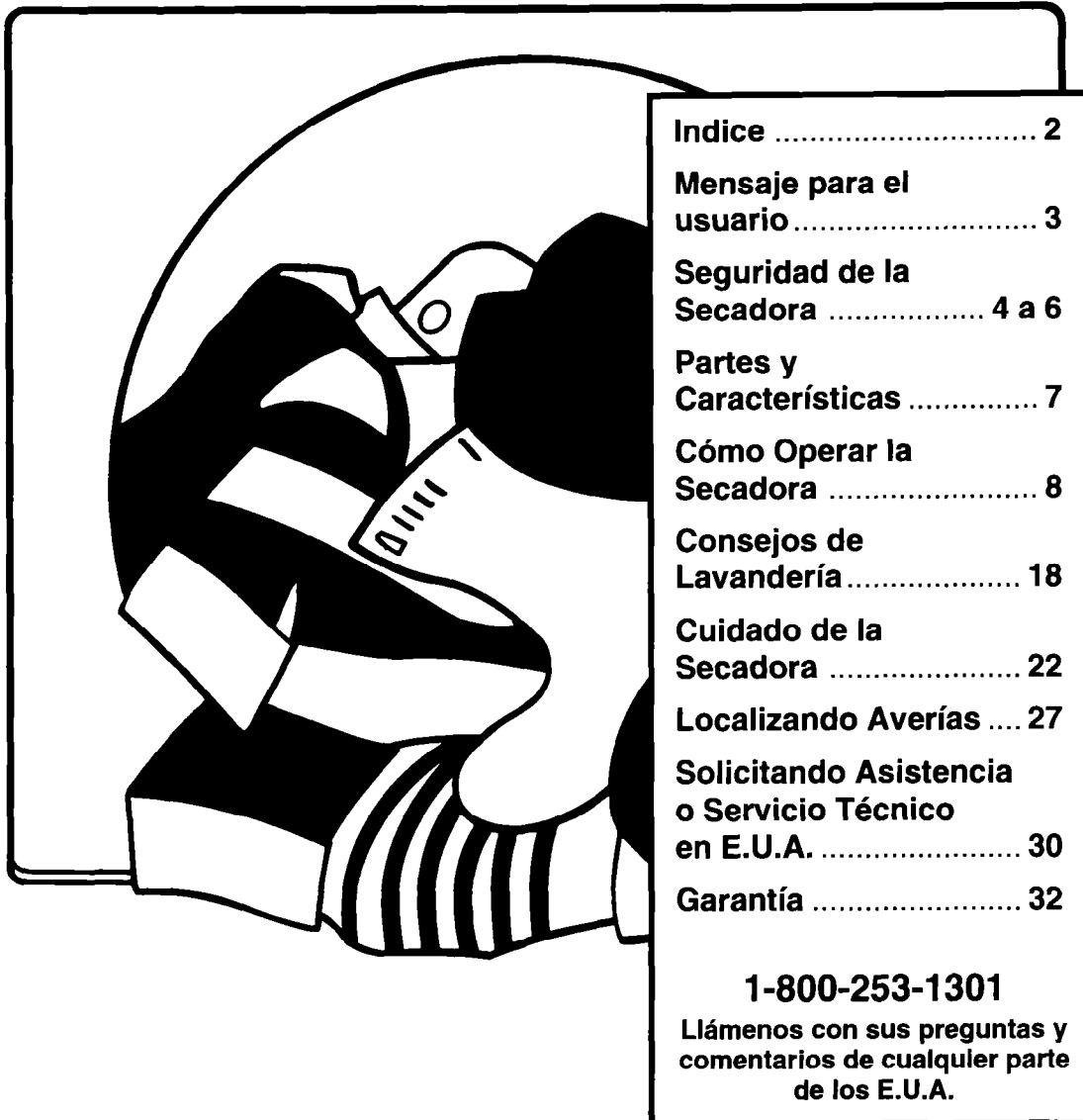

Indice	2
Mensaje para el usuario	3
Seguridad de la Secadora	4 a 6
Partes y Características	7
Cómo Operar la Secadora	8
Consejos de Lavandería	18
Cuidado de la Secadora	22
Localizando Averías	27
Solicitando Asistencia o Servicio Técnico en E.U.A.	30
Garantía	32

1-800-253-1301

Llámenos con sus preguntas y comentarios de cualquier parte de los E.U.A.

Indice

Mensaje para el usuario	3	Consejos de secado	18
Seguridad de la Secadora	4 a 6	Uso de suavizantes de telas para secadoras	19
Partes y Características	7	Secado de artículos de cuidado especial	20
Cómo Operar la Secadora	8	Cuidado de la Secadora	22
Iniciar el funcionamiento	8	Mantenimiento en cada carga	22
Cómo detener o reiniciar el funcionamiento	8	Mantenimiento según sea necesario	23
Selección de ciclos y tiempo	9	Cambio del foco del tambor	26
Señal de fin de ciclo	14	Cuidado durante las vacaciones	26
Uso de la señal de fin de ciclo y de la función FINISH GUARD*	15	Ahorro de energía	26
Uso de la parrilla de secado	16	Localizando Averías	27
Señal de pelusa	17	Solicitando Asistencia o Servicio Técnico en E.U.A.	30
Consejos de Lavandería	18	Garantía	32
Clasificación de la ropa	18		
Selección de tamaño de carga	18		

Mensaje para el usuario

Agradecemos la compra de un electrodoméstico WHIRLPOOL*.

Porque su vida es cada vez más activa y con mayores ocupaciones, las secadoras WHIRLPOOL son fáciles de usar, ahorran tiempo, y le dan funcionalidad al hogar. Para asegurar que la secadora funcione por muchos años sin problemas, hemos diseñado este Manual de Uso y Cuidado. Contiene información valiosa acerca de cómo operar y cuidar de su secadora correcta y seguramente. Por favor léalo con cuidado. Complete también y envíe por correo la Tarjeta de Registro de Propietario que viene con su secadora. La tarjeta nos ayuda a notificarle toda información nueva sobre su secadora. Esto no aplica a los consumidores fuera de los E.U.A.

Por favor anote la siguiente información.

Siempre que llame para solicitar servicio de la secadora, necesitará saber el modelo y número de serie completo. Esta información se encuentra en la placa ubicada en el marco de la puerta (ver el diagrama de partes en la página 7).

Por favor registre la fecha de compra de la secadora, así mismo el nombre del distribuidor, dirección y teléfono.

Modelo _____

Número de serie _____

Fecha de compra _____

Nombre del distribuidor _____

Dirección del distribuidor _____

Teléfono del distribuidor _____

Guarde este manual y la nota de compra juntos, en un lugar seguro para referencia futura.

Las llamadas al número telefónico de nuestro Centro de Atención al Cliente son gratis las 24 horas del día de cualquier parte de los E.U.A.

1-800-253-1301

Seguridad de la Secadora

Su seguridad es importante para nosotros.

Este manual contiene avisos de seguridad con el símbolo de advertencia. Por favor dé una atención especial a estos símbolos y siga todas las instrucciones. Lo siguiente es una breve explicación del uso del símbolo.

!ADVERTENCIA

Este símbolo le llamará la atención a ciertos tipos de peligros tales como incendio, choque eléctrico, quemaduras y lesiones personales.

INSTRUCCIONES IMPORTANTES DE SEGURIDAD

!ADVERTENCIA

Lea la información que contiene este manual para reducir al mínimo el riesgo de incendio o explosión, o evitar daños a la propiedad, lesiones personales o pérdida de la vida.

– No almacene ni use gasolina, o cualquier otro vapor o líquido inflamable cerca de la secadora o de cualquier otro aparato electrodoméstico.

– QUE HACER SI HUELE A GAS:

- No intente encender ningún tipo de aparato electrodoméstico.
- No toque ningún interruptor de electricidad; no use ningún teléfono en su casa o edificio.
- Desaloje la habitación, casa o edificio.
- Llame inmediatamente a la compañía de gas del teléfono de un vecino. Siga las instrucciones de la compañía de gas.
- Si no puede comunicarse con la compañía de gas, llame a los bomberos.

La instalación y el servicio deben llevarse a cabo por un técnico calificado, una agencia de servicio autorizada o la compañía de gas.

INSTRUCCIONES IMPORTANTES DE SEGURIDAD

⚠️ ADVERTENCIA

Para reducir el riesgo de incendio, choque eléctrico o daño a personas durante el uso de la secadora, siga las precauciones básicas que a continuación se señalan:

- Lea todas las instrucciones antes de usar la secadora.
- La secadora debe estar conectada a tierra.
- No lave ni seque a máquina prendas o artículos que hayan sido limpiados, lavados, empapados o manchados con cera, pintura, gasolina, aceite, solvente para limpieza en seco u otros líquidos inflamables. Los vapores pueden causar peligro de incendio o explosión. Los artículos que contengan estas sustancias se deben lavar siempre a mano y secar en el tendedero.
- No lave ni seque artículos que estén sucios con aceite vegetal o de cocina. Estos artículos, después de lavarse pueden tener algún residuo de aceite. A causa de esto, la tela puede humear o incendiarse por sí misma.
- Guarde los solventes y líquidos inflamables lejos de la secadora.
- Nunca introduzca solventes o líquidos para limpieza en seco en la secadora.
- No permita que polvo, pelusa, papel, paños, productos químicos, etc., se acumulen alrededor o debajo de la secadora.
- No permita que la pelusa se acumule dentro de la secadora o del sistema de escape. La limpieza la debe realizar periódicamente un técnico calificado.
- No permita que los niños operen, jueguen o se introduzcan en la secadora. Vigile a los niños cuando estén cerca de la secadora.
- No introduzca manos ni brazos al tambor cuando esté girando.
- Instale y/o guarde la secadora en un lugar donde no esté expuesta a la intemperie.
- No intente forzar ni reparar los controles por su cuenta.
- No seque lo siguiente con calor: caucho, materiales parecidos al caucho o materiales sensibles al calor.
- Desconecte el cable tomacorriente o el suministro de energía eléctrica antes de proporcionar servicio a la secadora. Cierre la válvula de gas si la secadora funciona a gas.
- Antes de deshacerse de una secadora que ya no funciona, retire la puerta para evitar que un niño quede atrapado accidentalmente.
- Limpie el filtro de pelusa antes o después de cada carga.
- Use suavizantes de telas que especifiquen en sus instrucciones que no dañan la secadora.

– GUARDE ESTAS INSTRUCCIONES –

continúa en la siguiente página

Es responsabilidad del usuario

- Asegúrese de que la secadora:
 - esté ubicada en un área donde la temperatura esté sobre los 7°C (45°F).
 - esté correctamente instalada en un ambiente bien ventilado, nivelada sobre un piso que resista su peso.†
 - esté conectada a una toma eléctrica adecuada.†
 - esté conectada correctamente al suministro de combustible y ventilación (las secadoras a gas deben tener una ventilación hacia el exterior).†
 - no esté instalada cerca de cortinas o sobre una alfombra.†
 - se mantenga, repare y cambien piezas por técnicos calificados.
 - se use solamente para los trabajos normales de una secadora doméstica.
 - no sea usada por ninguna persona que no sepa operarla correctamente.
- Nunca haga funcionar la secadora si:
 - está dañada.
 - le faltan piezas.
 - todas los paneles no están en su lugar.
 - el filtro de pelusa está flojo, dañado o falta.

† Vea las Instrucciones de Instalación para información completa.

– GUARDE ESTAS INSTRUCCIONES –

Partes y Características

A continuación se detallan las partes y características de la secadora. Familiarícese con ellas antes de usarla. Se incluyen los números de página junto a algunas de las características. Refiérase a esas páginas para mayor información.

NOTA: Los dibujos de este manual pueden variar en relación al modelo de su secadora. Han sido diseñados para mostrar las diferentes características de todos los modelos contenidos en el mismo. El modelo de su secadora quizás no tenga todas las partes y características que muestran los dibujos.

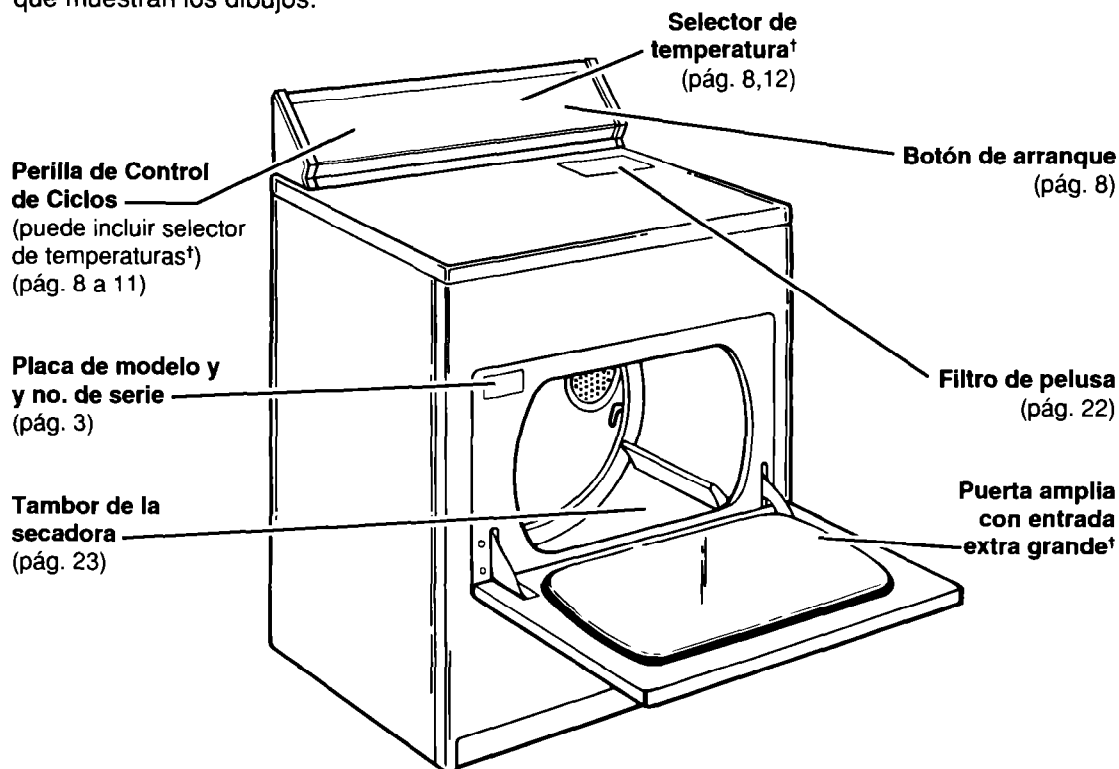

Otras puertas:



Puerta a todo lo ancho del gabinete†

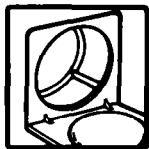

Puerta horizontal pequeña†

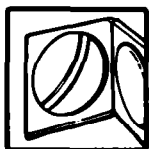

Puerta vertical†

Otros dispositivos que no se muestran:

- Selector de señal de fin de ciclo†** (pág. 15)
- Selector de función FINISH GUARD††** (pág. 15)
- Parrilla de secado†** (pág. 16)
- Señal de pelusa†** (pág. 17)
- Luz del tambor†** (pág. 26)

† En algunos modelos

Cómo Operar la Secadora

La información de esta sección le enseñará como usar la secadora eficientemente y con seguridad. Para información adicional sobre la clasificación, carga y secado de la mayoría de los tipos de prendas lea "Consejos de Lavandería" en la página 18.

NOTA: Antes de usar su secadora, limpie el tambor con un trapo húmedo para quitar el polvo del almacenamiento o del transporte.

Iniciar el funcionamiento

1. Coloque la ropa en la secadora y cierre la puerta.



2. Gire la Perilla de Control de Ciclos al ciclo deseado. Para secar la mayoría de las cargas, utilice la Posición Automática de Energía Preferida (*). Vea las páginas 9 a 11 para más información.



3. Si la secadora tiene un selector de temperatura, colóquelo en la temperatura deseada (ver página 12). Algunos modelos de secadora tienen una perilla giratoria o un selector de tecla.

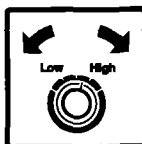

4. Oprima el botón de arranque (Push to Start).

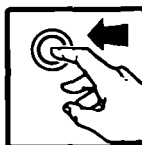

NOTA: La secadora se detiene automáticamente cuando termina el ciclo.

Cómo detener o reiniciar el funcionamiento

Usted puede detener la secadora en cualquier momento durante un ciclo.

Para detener la secadora:

- Abra la puerta.

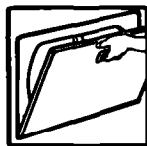

o

- Gire la Perilla de Control de Ciclos a apagado (Off).

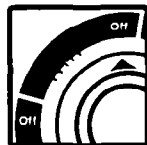

NOTA: La Perilla de Control de Ciclos debe señalar un área de apagado (Off) cuando la secadora no está en uso.

Para reiniciar el funcionamiento:

1. Cierre la puerta.
2. Seleccione un ciclo y temperatura nuevos (si se desea).
3. Oprima el botón de arranque.



Selección de ciclos y tiempo

Las siguientes páginas describen los ciclos de la secadora. Refiérase a los cuadros de las páginas 12 a 14 para seleccionar el ciclo.

Principios de secado

- Siempre siga las direcciones de los rótulos de cuidados cuando estén disponibles.
- Para secar tejidos delicados, cauchos, plásticos, y telas sensibles al calor, siempre use el ciclo Fluff Air (ciclo sin calor) o seque estos artículos en un tendedero (ver páginas 13 y 14).
- Los últimos minutos de todos los ciclos se llevan a cabo sin calor para que sea más fácil de manejar la carga.
- Para reducir las arrugas, retire la carga de la secadora tan pronto se detenga el movimiento. Esto es especialmente importante para telas de planchado permanente, tejido de punto, y telas sintéticas.
- Secar la ropa en exceso puede causar encogimiento, estática, y daños a algunas telas.
- Refiérase a las páginas 18 a 21 para información acerca de:
 - seleccionar ropa para secado
 - elección de los tamaños de las cargas
 - consejos de secado
 - el uso de suavizantes de telas para secadora
 - ahorro de energía
 - secado de artículos de cuidado especial.

Descripción de ciclos

Ciclos automáticos

Seque la mayoría de las cargas usando la posición automática de energía preferida (*).

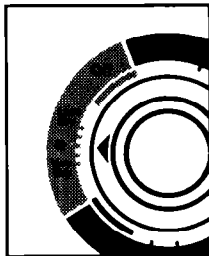

El ciclo automático se detiene cuando llega al secado elegido. La Perilla de Control de Ciclo no se moverá hasta que la carga esté casi seca.

Después del enfriamiento (Cool Down), la perilla automáticamente se corre al área de apagado (Off) y se detiene el movimiento.

- Si la carga está más seca de lo deseado, la próxima vez que seque una carga similar seleccione una posición más cercana a Menos Seca (Less Dry).
- Si la carga no está suficientemente seca, complete el secado usando un ciclo cronometrado (Timed cycle). La próxima vez que seque una carga similar seleccione una posición más cercana a Muy Seca (Very Dry).

Algunos modelos ofrecen ciclos automáticos de calor alto y calor bajo (ver páginas 12 y 13).

NOTAS:

- Algunos ciclos automáticos usan el control electrónico Dry-Miser* que percibe la humedad en la carga.
- Otros ciclos automáticos usan un control automático Dry-Miser que percibe la temperatura de escape y determina la sequedad de la carga.

continúa en la siguiente página

COMO OPERAR LA SECADORA

Ciclos cronometrados (Timed cycle)

Use un ciclo cronometrado para completar

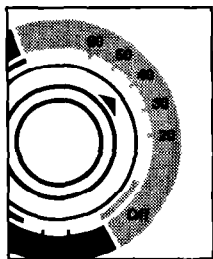

el secado si algunas de las prendas están húmedas después del secado automático. El secado cronometrado también es útil para:

- Artículos delicados y pequeñas cargas que necesitan un tiempo corto de secado.
- Artículos voluminosos y cargas grandes que necesitan un tiempo largo de secado.

Algunos modelos ofrecen ciclos cronometrados de calor alto y bajo (ver páginas 12 y 13).

Ciclo sin calor (Fluff Air)

(en algunos modelos)

El ciclo sin calor no emplea calor. Use este ciclo sin calor para esponjar o secar con aire los siguientes artículos: ropa de cama, manteles de plástico, almohadas de espuma, zapatillas, etc. Ver las Advertencia y el cuadro en la páginas 13 y 14 para más

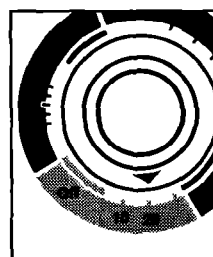

información acerca del ciclo Fluff Air.

NOTA: Si su modelo no tiene ciclo Fluff Air, seque los artículos sensibles al calor en el tendedero.

Ciclo pesado (Heavy Dry)

(en algunos modelos)

Use el ciclo pesado y la posición de calor alta para secar artículos grandes o artículos que son más gruesos o pesados que la carga normal (tales como toallas de baño o sábanas pesadas).

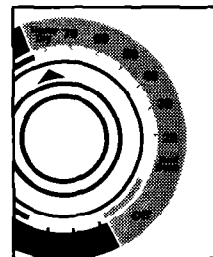

Ciclo de secado húmedo (Damp Dry)

(en algunos modelos)

Use el ciclo de secado húmedo para secar artículos que se desea quedar un poco húmedos o para aquellos que no necesitan un ciclo completo de secado. Dos ejemplos son algodones pesados, tales como mezclilla para que no queden duras o ropa de algodón que es más fácil de planchar cuando esté húmeda.

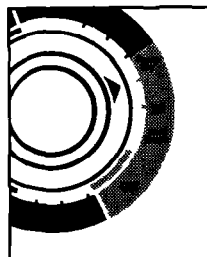

Ciclo para desarrugar (TUMBLE PRESS*)

(en algunos modelos)

El ciclo para desarrugar quita las arrugas de la ropa guardada en valijas o cajones, o de la ropa que no se retiró de la secadora al concluir el ciclo. Tan pronto se detenga la secadora, doble los artículos o colóquelos en ganchos. cuando se abre la puerta de la secadora.

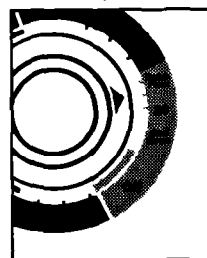

Función de Toallas (Towels feature)

(en algunos modelos)

Para secar cargas grandes de toallas, use la función de toallas en el ciclo automático. Esta función permite más tiempo de secado y apaga la secadora automáticamente cuando llegue a la sequedad seleccionada. La función de toallas también se puede usar para artículos extra pesados como forros de colchones o acolchados.

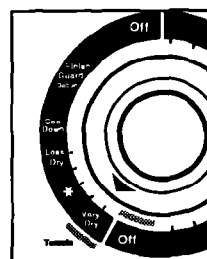

Función FINISH GUARD* (en algunos modelos)

Si no se retira la carga en cuanto se detenga la secadora pueden formarse arrugas. La función FINISH GUARD mueve la carga sin el empleo de calor varias veces, durante 45 minutos después de concluir el ciclo. Este movimiento



reubica y esponja la carga para evitar arrugas. No hay que colocar la Perilla de Control de Ciclos en la función FINISH GUARD. Si no se abre la puerta en los siguientes minutos después de concluir el ciclo, la función FINISH GUARD inicia automáticamente para proteger la carga.

Cuando la función FINISH GUARD está operando una señal suena cada pocos minutos. La señal y el ciclo se detienen cuando se abre la puerta de la secadora.

NOTA: Ver en la página 15 si su modelo tiene un selector encendido/apagado (On/Off) de FINISH GUARD.

Secado en la parrilla (Rack Dry) (en algunos modelos)

Si quiere secar sin movimiento artículos como suéteres de lana, juguetes rellenos, o almohadas, use la parrilla de secado (ver página 16) y la función Rack Dry para estos artículos. Tenga cuidado de usar una posición baja de temperatura. Durante el ciclo de secado, el tambor gira, pero la parrilla no se mueve. El tiempo de secado depende de la cantidad de humedad que contengan las prendas.

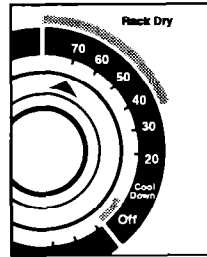

NOTAS:

- Para instalar la parrilla en la secadora y colocar los artículos sobre ella lea las instrucciones de la página 16.
- Use el cuadro de la página 16 para determinar las temperaturas y tiempos de secado.
- Se puede usar el ciclo cronometrado o el ciclo Fluff Air para secado con parrilla.

COMO OPERAR LA SECADORA

Tabla de ciclos de secado

Use el siguiente cuadro de guía al hacer las selecciones de secado. El cuadro sugiere las temperaturas y tiempos de secado para las distintas cargas.

NOTAS:

- Use un ciclo automático para secar la mayoría de las cargas.
- Use un ciclo cronometrado solamente si el modelo de secadora no tiene un ciclo automático.
- La marca (✓) en el cuadro indica la temperatura recomendada. Si para algunos de los tipos de cargas se sugiere más de una temperatura, elija la más baja disponible en el selector.
- Siempre siga las instrucciones de secado de las etiquetas que vienen en las prendas.

TIPO DE CARGA	CICLO AUTOMATICO (selección de temperatura)				CICLO CRONO- METRADO (minutos)	
	Alto	Mediano†	Bajo	Extra bajo†	Alto	Bajo
ALGODONES Y ROPA BLANCA Extra pesada Cubrecamas, forros de colchones, acolchados Pesada Toallas, mezclilla, pana, ropa de trabajo Mediana Sábanas, ropa interior de algodón, pañales Ligera Batas, organdí, ropa interior femenina	✓				70-80	
PLANCHADO PERMANENTE, SINTETICOS Y COMBINACIONES Pesada Ropa de trabajo, chaquetas, impermeables Mediana Camisas, ropa de deporte, sábanas, pantalones Ligera Ropa interior femenina, blusas, vestidos	✓				40-50	
TEJIDOS Pesada Algodones, rayones, combinaciones, camisetas, pantalones y camisas Mediana Sintéticos (poliester, acrílico, etc.), pantalones de vestir, faldas, suéteres Ligera Sintéticos (poliester, acrílico, etc.) y combinaciones, ropa interior femenina, blusas, vestidos	✓				40-50	
		✓				30-40
			✓	✓		20-30

COMO OPERAR LA SECADORA

TIPO DE CARGA	CICLO AUTOMATICO† (Selección de temperatura)				CICLO CRONOMETRADO (minutos)	
	Alto	Mediano†	Bajo	Extra bajo†	Alto	Bajo
TELAS DELICADAS†† Cortinas delgadas (2 ó 3 paneles), gasa, encajes, etc.			✓	✓		15-20

† Selecciones disponibles solamente en los modelos con Selector de Temperatura.

†† También se recomienda el ciclo de Secado sin calor (si está disponible) o secado en el tendedero para artículos delicados.

Secado sin calor (Fluff Air) o en el tendedero

El cuadro en la siguiente página incluye ejemplos de artículos que necesitan secado sin calor. Use el ciclo Fluff Air (si está disponible en su modelo de secadora), o coloque los artículos en tendedero o gancho para secar al aire.

NOTAS:

- No se deben secar telas sensibles al calor en la secadora.
- Seque en tendedero las telas laminadas.
- Siempre siga las instrucciones que vienen en las etiquetas de las prendas.

⚠ ADVERTENCIA



Peligro de Incendio

Use el ciclo de Secado sin calor para secar los artículos en la lista a continuación.

No use calor para secar estos artículos.

La falta de esta precaución puede causar la muerte o un incendio.

continúa en la siguiente página

COMO OPERAR LA SECADORA

TIPO DE CARGA	CICLO FLUFF AIR† (minutos)
TEJIDOS DELICADOS Cortinas delgadas (2 ó 3 paneles), gasa, encaje, etc. (Use el ciclo Fluff Air si no hay calor bajo disponible. Ver la página 13.)	20-30
GOMA, PLASTICO, TELAS SENSIBLES AL CALOR Espuma de goma – almohadas, sostenes rellenos, juguetes rellenos <ul style="list-style-type: none"> • Asegúrese que todos los forros estén bien cosidos. • Sacuda y esponje las almohadas a mano varias veces durante el ciclo Fluff Air. • Asegúrese que las almohadas estén completamente secas. Almohadas de espuma de goma demoran mucho en secarse. Plástico – cortinas de ducha, manteles Alfombras con respaldo de goma Olefin, polipropileno, medias de nylon	20-30 20-30 40-50 10-20
ZAPATOS DE ALGODON Y LONA <ul style="list-style-type: none"> • Coloque varias toallas de baño en la secadora para actuar de amortiguador, o coloque los zapatos sobre la parrilla de secado si su secadora la tiene. • Retire los zapatos de la secadora cuando aún estén húmedos. • Estire los zapatos y permita que se sequen al aire. 	30-40

† Vuelva a seleccionar el ciclo cuantas veces sea necesario para completar el secado.

Señal de fin de ciclo

(en algunos modelos)

Cuando concluye el ciclo, la secadora emite una señal audible. La señal es de ayuda cuando se estén secando tejidos de planchado permanente, sintéticos y otros artículos que deben retirarse de la secadora tan pronto se detenga.



- En algunas secadoras la señal de fin de ciclo no se puede programar.
- En otras secadoras, la señal de fin de ciclo se puede encender o apagar (On/Off) por medio de un selector (Cycle Signal). Este selector (On/Off) es parte del botón de arranque en algunos modelos. En el siguiente cuadro se describen los distintos tipos de selectores.

Uso de la señal de fin de ciclo y de la función FINISH GUARD*

(en algunos modelos)

Si la secadora tiene la señal de fin de ciclo y/o la función de FINISH GUARD, se pueden encender y apagar según se muestra más adelante.

NOTA: Si no se apaga la función FINISH GUARD, su funcionamiento inicia al final de cada ciclo.

La secadora puede tener cualquiera de los siguientes tipos de controles:

- **Perillas** individuales para señal de fin de ciclo y función FINISH GUARD.
- **Controles de Toque Suave (CLEAN TOUCH*)** para ambas funciones.

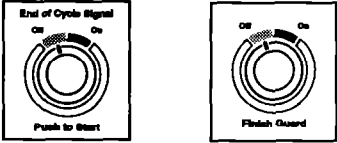
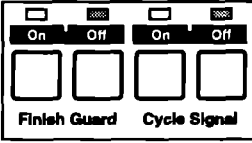
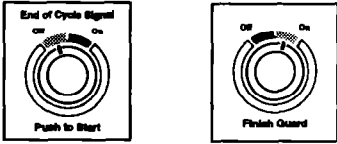
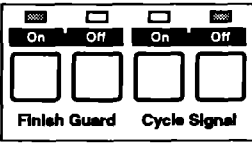
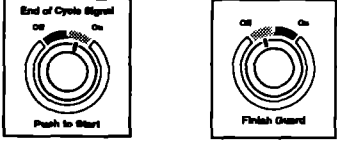
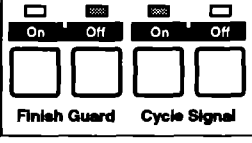
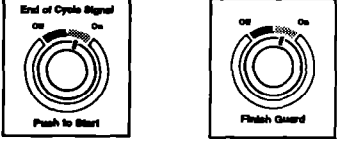
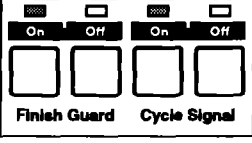
POSICION	PERILLAS INDIVIDUALES	0	SELECTOR CLEAN TOUCH
Señal de fin de ciclo (End of Cycle Signal) Apagado Finish Guard Apagado			
Señal de fin de ciclo (End of Cycle Signal) Apagado Finish Guard Encendido			
Señal de fin de ciclo (End of Cycle Signal) Encendido Finish Guard Apagado			
Señal de fin de ciclo (End of Cycle Signal) Encendido Finish Guard Encendido			

On=Encendido
Off=Apagado

Uso de la parrilla de secado

(en algunos modelos)

La parrilla de secado permite secar artículos que no deben estar en movimiento. La parrilla no se mueve pero el tambor gira.

1. Coloque las patas posteriores de la parrilla en los huecos de la pared posterior de la secadora. Baje la parte delantera de manera que las patas descansen sobre la abertura de la secadora.



2. Coloque los artículos mojados encima de la parrilla. Deje espacio entre los artículos para que llegue el aire a todas las superficies.

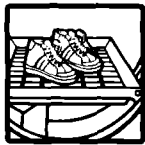

NOTA: Asegúrese de que no cuelgue nada por los bordes de la parrilla.

3. Cierre la puerta.



4. Seleccione el ciclo de secado cronometrado (y la temperatura si fuera necesario) o el ciclo Fluff Air (ver páginas 13 a 14).
5. Oprima el botón de arranque.



NOTAS:

- Vea el siguiente cuadro de los ciclos y temperaturas sugeridos para los distintos tipos de artículos que se pueden secar en la parrilla.
- La parrilla se debe retirar para un secado normal.
- El tiempo de secado dependerá del nivel de humedad de los artículos. El siguiente cuadro sugiere los tiempos de secado.

SECADO EN LA PARRILLA	CICLO	TEMPERATURA	TIEMPO† (minutos)
Suéteres de lana (Dar forma y colocar sobre la parrilla)	Cronometrado (Timed)	BAJA o EXTRA BAJA	60
Juguetes o almohadas rellenos (Llenos con fibra de algodón o poliéster)	Cronometrado (Timed)	BAJA o EXTRA BAJA	60
Juguetes o almohadas rellenos (Rellenos de espuma de goma) Zapatos de lona	Sin calor (Fluff Air)	Ninguna; el ciclo es sin calor.	90 30-40

† Programar el ciclo cuantas veces sea necesario para completar el secado.

Señal de pelusa (en algunos modelos)

La señal de pelusa (un sonido) indica que hay exceso de pelusa en el filtro. Un filtro de pelusa saturado restringe el flujo de aire y reduce la eficiencia de secado. Cuando escuche la señal, detenga la secadora y limpie el filtro de pelusa.



NOTA: Limpie el filtro de pelusa antes de cada carga. No espere la señal de pelusa.

Consejos de Lavandería

Esta sección proporciona información acerca de la preparación de la ropa para el secado, principios de secado, e instrucciones para el secado de artículos de cuidado especial.

NOTAS:

- Refiérase al Manual de Uso y Cuidado de la lavadora para las técnicas correctas de lavado y consejos adicionales de lavandería.
- Vea las páginas 4 a 6 de este manual para información importante sobre la seguridad.

Clasificación de la ropa

- Separe los colores oscuros de los claros;



los de color fijo de los que destiñen. Los artículos bien clasificados para el lavado generalmente son los adecuados para el secado.

- Separe las telas pesadas (toallas) de las telas ligeras (sintéticas, planchado permanente).

- Separe los “productores” de pelusa (toallas, tela de algodón afelpada) de las telas que atraen la pelusa (pana, sintéticos, planchado permanente). Cuando sea posible, volteé la ropa que atrae pelusa para que no se maltrate.

Selección de tamaño de carga

- Combine las prendas grandes con las más pequeñas. Cargue la secadora de acuerdo a la cantidad de espacio que las prendas ocupen, no por el peso. No sobrecargue la secadora.



Demasiada carga hace que el secado sea desigual, causa arrugas y puede ocasionar que los artículos se desgasten más rápidamente (debido a la formación de pelotillas).

- Para lograr una mejor acción de volteo cuando se estén secando solamente algunos artículos pequeños, agregue una o dos toallas libres de pelusa. Esto también evita que los artículos pequeños, de peso liviano, bloqueen el flujo de aire.
- Posiblemente sea necesario volver a acomodar los artículos grandes (sábanas, cobijas [frazadas], manteles) durante un ciclo para reducir la formación de pelotillas o arrollamiento.

Consejos de secado

- Cierre las cremalleras, botones a presión y ganchos para evitar que se atoren con las demás prendas. Descosa los adornos sensibles al calor que se puedan dañar en el proceso de secado.



Ate los cordones y cinturones para que no se enreden.

- Verifique que se hayan eliminado todas las manchas de la ropa durante el lavado. No seque ropa sucia o manchada. El calor puede fijar la mancha permanentemente.

- Los objetos filosos o de metal pueden dañar la secadora. Verifique que no haya alfileres, clips, dinero, tornillos, tuercas, etc., en los bolsillos. No deje estos objetos sobre la secadora después de vaciar los bolsillos. Voltee los forros de los bolsillos hacia afuera.



- Ponga las prendas pequeñas, como calcetines de bebé o pañuelos, en una bolsa de malla para que se puedan retirar con más facilidad.
- Las prendas que se van a planchar deben sacarse de la secadora cuando aún estén húmedas.

Uso de suavizantes de telas para secadoras

Los suavizantes de tela para secadoras se recomiendan para reducir la estática y suavizar las telas. Siga cuidadosamente las instrucciones del paquete.

- Coloque una hoja del suavizante encima de la carga **antes de poner a funcionar la secadora.**

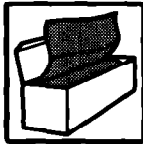

- No agregue la hoja **después** de iniciar el ciclo. El calor instantáneo puede hacer que el suavizante de telas manche la ropa.
- Elimine las manchas del suavizante mojándolas y frotándolas con un detergente líquido o jabón en barra. Vuelva a lavar la prenda.
- Algunos suavizantes pueden tapan el filtro de pelusa. Vea "Mantenimiento según sea necesario" en la página 23.

Secado de artículos de cuidado especial

La mayoría de la ropa y los blancos del hogar (toallas, sábanas, etc.) tienen etiquetas del fabricante con indicaciones de lavandería. **Siempre siga las indicaciones de éstas etiquetas.** Las páginas 12 a 14 incluyen instrucciones generales sobre el secado para la mayoría de las prendas lavables. El siguiente cuadro proporciona instrucciones para el secado de artículos de cuidado especial.

ARTICULOS	INSTRUCCIONES SOBRE EL SECADO
<p>Cobijas (frazadas) y prendas de lana</p> <ul style="list-style-type: none"> • Algodón, rayón, cobijas (frazadas) sintéticas • Cobijas eléctricas, sábanas eléctricas, cobijas (frazadas) de lana, y prendas de lana lavables 	<p>No se recomienda secar prendas de tejidos de lana. Déles la forma cuando estén mojadas y deje que se sequen al aire. Las cobijas (frazadas) se deben secar en el tendedero y a la sombra. Cuando estén secas, cepille la lana.</p> <p>Seque las telas de planchado permanente de acuerdo a lo que se recomienda en la página 12.</p> <p>Si el fabricante recomienda secado a máquina:</p> <ol style="list-style-type: none"> 1. Coloque una o dos toallas secas y precalentar la secadora de 3 a 5 minutos con temperatura alta. Esto hará que las piezas se sequen más rápidamente y evitará que se formen pelotillas. 2. Introduzca la cobija (frazadas) en la secadora con las toallas tibias. Programar 20 minutos de secado. 3. Revise después de 10 minutos. Retire cuando esté aún húmeda. El secado excesivo y mucho tiempo de volteo pueden causar encogimiento y apelmillamiento. 4. Coloque la cobija en una superficie plana o sobre dos tendederos para terminar el secado. Estirar suavemente a su tamaño y forma original. 5. Cuando esté completamente seca cepille suavemente para levantar la lanilla. Plancha el ribete con plancha fría si fuera necesario.
<p>Cortinas, fundas de muebles</p> <ul style="list-style-type: none"> • Cortinas y fundas de muebles 	<p>Retire los ganchos de las cortinas antes de lavar y secar. Coloque las fundas de los muebles ligeramente húmedas, para ajustar su forma al mueble.</p> <p>Seque sólo durante unos minutos.</p> <ol style="list-style-type: none"> 1. Deje espacio en la secadora para que la carga se esponje. 2. Retire la carga de la secadora ligeramente húmeda. No seque demasiado.
<p>Pañales, ropa de bebé</p>	<p>Para facilitar su manejo lave y seque todos los artículos pequeños en una bolsa de malla o en una funda de almohada. Saque los pañales y las prendas de algodón ligeramente húmedas. Se sentirán más suaves, encogen menos y será más fácil doblarlos.</p>
<p>Artículos elásticos</p>	<p>Retírelos de la secadora ligeramente húmedos.</p>

ARTICULOS	INSTRUCCIONES SOBRE EL SECADO
Acabados anti-inflamables	Para mejorar su resistencia al fuego, algunos artículos son tratados con un acabado anti-inflamable. Esta característica se especifica claramente en la etiqueta del fabricante. Para conservar estas cualidades a través del uso continuo y las lavadas, limpie y seque de acuerdo a las instrucciones del fabricante.
Artículos con lanilla • Pana y veludillos	Deben secarse por separado o con colores similares para evitar la transferencia de pelusa. Siga las instrucciones señaladas en la etiqueta. 1. Retírelos de la secadora cuando aún estén húmedos. 2. Alise, vuelva a darles su forma y séquelos al aire antes de guardarlos.
Artículos acolchados y rellenos de pluma de ganso	Siga las instrucciones de la etiqueta del fabricante. 1. Seque un solo artículo. 2. Retire el artículo de la secadora y sacuda o espónjelo durante el ciclo de secado. 3. Alise y vuelva a darle su forma antes de guardarlo.
Trajes para la nieve, chaquetas • Nylon, o poliéster	Verifique el contenido de fibra en la etiqueta y, siga las instrucciones que ahí se indican. 1. Seque la prenda 10 minutos aproximadamente. Sáquela y póngala al revés. Séquela otros 10 minutos más. 2. Retire de la secadora inmediatamente y cuélguela en un gancho no corrosivo para terminar el secado. Esto ayudará a eliminar las arrugas.
Prendas teñidas o de colores no sólidos	Seque de acuerdo a la tela, peso e instrucciones de la etiqueta del fabricante. Limpie el tambor de la secadora con cuidado para eliminar cualquier tinte o pelusa que se pueda adherir a otras cargas. Ver "Mantenimiento según sea necesario" en la página 23.
Tejidos de punto lavables	No seque demasiado los tejidos de punto. El secado excesivo puede causar encogimiento y estática. 1. Elija el ciclo de acuerdo a la tela y su fabricación. 2. Voltee al revés las prendas sintéticas y de fibras combinadas para evitar apelmillamiento. 3. Retire de la secadora los tejidos de algodón y rayón cuando aún estén húmedos. Estírelos a su forma y póngalos sobre una superficie plana para que terminen de secarse.

Cuidado de la Secadora

El cuidado adecuado de la secadora prolongará su vida útil. Esta sección explica cómo cuidar la secadora en forma correcta y segura.

Mantenimiento en cada carga

Limpieza del filtro de pelusa

El filtro de pelusa está ubicado debajo de una tapa encima de la secadora. **Límpielo antes de cada carga.** Si el filtro de secado se satura de pelusa se puede aumentar el tiempo de secado.

1. Abra la puerta y jale el filtro hacia usted.



2. Retire la pelusa enrollándola hacia atrás con los dedos. No enjuague ni lave el filtro para quitar la pelusa. La pelusa mojada resulta difícil de quitar.



3. Empuje el filtro firmemente en su lugar y cierre la puerta.

IMPORTANTE:

- No haga funcionar la secadora con el filtro de pelusa flojo, dañado, tapado o sin él. Si no se observa esta indicación, se corre el peligro de causar sobrecalentamiento y daño tanto a la secadora como a las prendas.
- Las toallas fabricadas con fibras sintéticas o naturales (poliéster y mezclas de algodón) dejan más pelusas que otras toallas, causando que el filtro se llene más rápido. Asegúrese de remover la pelusa del filtro antes y después de secar más toallas.

Mantenimiento según sea necesario

Exterior

Limpie con un paño húmedo y suave.

Interior

! ADVERTENCIA



Peligro de Explosión

Use solamente un limpiador no inflamable.

La falta de esta precaución puede causar la muerte, explosión, o incendio.

Las prendas que se descoloran, como la mezclilla o artículos de algodón en colores vivos, pueden manchar el interior de la secadora.

Para limpiar el tambor de la secadora:

1. Desenchufe el cable de suministro de energía o apague la corriente eléctrica.
2. Haga una pasta con detergente y agua muy tibia.
3. Aplique la pasta a un trapo suave.

O

Aplique un solvente líquido de limpieza anti-inflamable al área manchada y frote el área con un paño hasta eliminar todo el exceso de tinte.



4. Limpie **a fondo** con un trapo húmedo.
5. Haga funcionar la secadora con una carga de trapos para secarla.
6. Vuelva a conectar la corriente eléctrica.

Limpieza del filtro de pelusa tapado

Los detergentes y suavizantes de lavandería pueden causar una acumulación de residuos en el filtro. Haga una limpieza profunda con un cepillo de nylon cada seis meses, o con mas frecuencia si se presenta acumulación de residuos.

Use el método siguiente:

1. Humedezca ambos lados de la malla del filtro con agua caliente.
2. Humedezca el cepillo de nylon con agua caliente y detergente líquido; limpie la malla con un cepillo hasta quitar toda acumulación de residuos.
3. Enjuague con agua caliente.
4. Con una toalla seque el filtro **a fondo** y vuelva a colocarlo en la secadora.

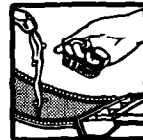

CAUIDADO DE LA SECADORA

Limpieza interior de la secadora

La pelusa puede acumularse dentro de la secadora y transformarse en combustible para un incendio. Se recomienda retirar la pelusa cada 2 ó 3 años o más a menudo, dependiendo del uso de la secadora. La limpieza se debe realizar por un técnico calificado. Si necesita información, por favor llame al Centro de Atención al Cliente al 1-800-253-1301 de cualquier parte de los E.U.A..

Para todas las secadoras eléctricas o de gas que tienen un panel de acceso.

NOTA: Ver página 25 si la secadora es a gas y tiene un panel frontal.

1. Desconecte el cable tomacorriente o el suministro de energía eléctrica.
2. Quite el panel posterior usando un destornillador de ¼ pulgadas.
3. Retire la pelusa del área sombreada en la ilustración, con un cepillo blando o una aspiradora. No dañe los cables, termostatos (eléctrica), embudo (gas) o deflector (gas).
4. Vuelva a colocar el panel, vuelva a conectar y nivelar la secadora si fuera necesario.

! ADVERTENCIA



Peligro de Choque Eléctrico

Desconecte la secadora antes de retirar los paneles de la secadora.

Use guantes cuando esté manejando las piezas de la secadora.

Antes de cerrar la tapa de la secadora asegúrese que los broches de alambre no toquen el tambor. Vea la página 25, paso 7.

La falta de esta precaución puede causar la muerte, choque eléctrico o cortaduras serias.

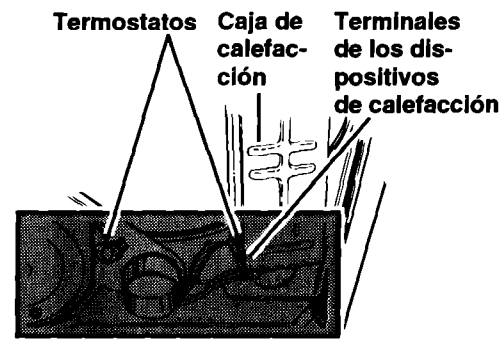

Secadora eléctrica sin el panel posterior

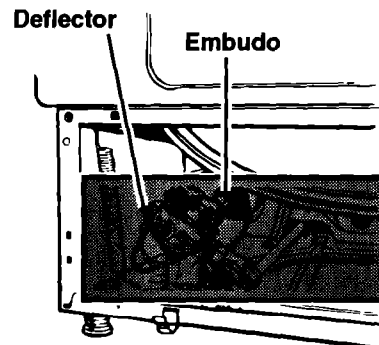

Secadora a gas sin el panel frontal interior

Si la secadora es a gas y tiene un panel frontal inferior, retírelo de la siguiente manera:

1. Desconecte el cable tomacorriente o el suministro de energía eléctrica.
2. Abra la tapa del filtro de pelusa. Retire los dos tornillos del área.
3. Retire la tapa cubierta jalando hacia adelante y hacia arriba en cada esquina del frente (ver la Vista A). Coloque la cubierta contra la pared detrás de la secadora (la cubierta tiene bisagras atrás).
4. Retire los dos tornillos de las pestañas del panel frontal (cerca de las esquinas). Levante el panel frontal levemente, retire los broches inferiores (ver el círculo de los broches Vista B). Lentamente jale el panel hacia adelante desprendiendo del tambor. (El tambor caerá levemente.)
5. Mueva el panel frontal hacia un costado y descanse el borde contra el costado de la secadora. Evite abrir los broches de alambre (ver el círculo de broches de alambre en la Vista B) o dañar los mismos.
6. Limpie la pelusa del área que se muestra en la ilustración de la secadora a gas en la página 24 con un cepillo blando o una aspiradora. No dañe los alambres, el embudo o el deflector.
7. Vuelva a armar en orden inverso. Antes de colocar la cubierta, revise lo siguiente:
 - El sello del tambor debe acomodarse hacia afuera (ver círculo de sellos del tambor en la Vista B), y estar colocado correctamente contra el panel detrás del tambor. Gire el tambor hacia la izquierda una vuelta entera para revisar el sello.
 - La banda debe estar centrada y tirante sobre el tambor de la secadora.
 - Los broches de alambre que sostienen los cables del interruptor de la puerta, se deben de anclar en la ranura superior del panel frontal (ver el círculo de broches de alambres en la Vista B), y a lo largo de la orilla del panel lateral. Los cables de la puerta no deben tocar el tambor cuando funcione la lavadora.

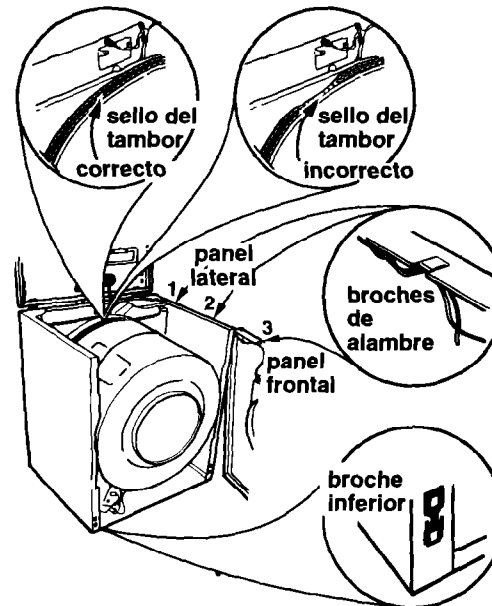
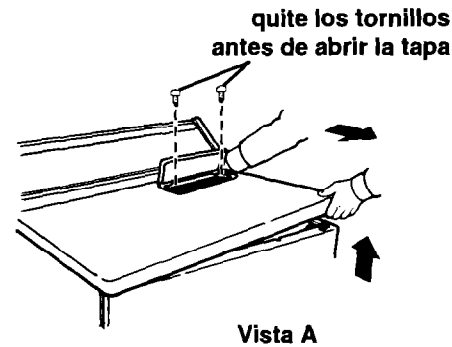

8. Vuelva a colocar la cubierta superior y los tornillos del filtro de pelusa. La cubierta y el panel frontal se deben fijar firmemente en su lugar antes de hacer funcionar la secadora.
9. Vuelva a conectar la energía eléctrica y nivele la secadora (si fuera necesario).

Cambio del foco del tambor

(algunos modelos)

Al abrir la puerta la luz del tambor se enciende automáticamente.

ADVERTENCIA



Peligro de Incendio

Desenchufe la secadora antes de cambiar el foco.

Vuelva a colocar la cubierta del foco antes de operar la secadora.

La falta de esta precaución puede causar la muerte, incendio o choque eléctrico.

Para cambiar el foco del tambor:

1. Desconecte la secadora o el suministro de energía eléctrica que corresponde a la secadora en la caja principal de entrada.

2. Abra la puerta y retire, la cubierta del foco ubicada en la pared posterior de la secadora, girándola hacia la derecha.



3. Retire el foco girándolo hacia la derecha.

4. Reemplace con un foco para electrodomésticos de 40 watts.

5. Vuelva a colocar la cubierta en su lugar girándola hacia la izquierda.



6. Vuelva a conectar la secadora.

Cuidado durante las vacaciones

1. Desconecte el cable tomacorriente o corte el suministro de energía eléctrica.
2. Limpie el filtro de pelusa.

Ahorro de energía

- Use ciclos automáticos para secar la mayoría de las cargas.
- Seque solamente cargas completas sin secar demasiado.
- Evite sobrecargar la secadora, agregando artículos mojados a una carga parcialmente seca o abriendo la puerta innecesariamente.
- Planee el lavado para secar una carga inmediatamente después de la otra. Una secadora tibia acorta el tiempo de secado de la siguiente carga.
- Acorte el tiempo de secado instalando un escape adecuado para la secadora y limpiando el ducto y la campana exterior cuando sea necesario.
 - Mantenga limpio el filtro de pelusa.
 - Use la secadora en una habitación donde la temperatura ambiente mínima sea de 7°C (45°F).
 - Separe las cargas por el peso y tipo de telas.

Localizando Averías

La mayoría de los problemas de lavandería se pueden solucionar fácilmente si se conoce la causa que los origina. Revise la siguiente lista de los problemas de secado que pueda tener y sus posibles causas. También revise la lista en la siguiente página que puede ayudarle a solucionar problemas sin tener que solicitar un servicio. Si aún necesita ayuda, vea "Solicitando Asistencia o Servicio Técnico en E.U.A." en la página 30. "Solicitando Asistencia o Servicio Técnico en E.U.A."

Problemas comunes de secado

PROBLEMA	CAUSA
Manchas de grasa	<ul style="list-style-type: none">• Uso incorrecto de suavizantes de telas para secadora. Lea las instrucciones del fabricante.• Secado de artículos sucios.
Pelusa	<ul style="list-style-type: none">• Filtro de pelusa tapado. (Ver página 23.)• Clasificación inadecuada de la ropa.• Secado excesivo, especialmente de tejidos sintéticos que causan estática y atraen la pelusa.• Carga demasiado grande o pesada.• Pañuelos de papel en los bolsillos.• El apelmillamiento (pelusa superficial causada por el uso normal y el efecto de lavado y secado) atrae la pelusa.
Encogimiento	<ul style="list-style-type: none">• Secado excesivo.• Telas inadecuadas para el secado, por su tipo y calidad.• Selección incorrecta del ciclo de secado para el tipo de tela.• No se siguieron las instrucciones de lavado indicadas por el fabricante en la etiqueta de las prendas.
Secado lento	<ul style="list-style-type: none">• Filtro de pelusa saturado.• Carga demasiado grande o voluminosa para secar rápidamente.• Secadora ubicada en una habitación con temperatura inferior a los 7°C (45 °F).• Ducto de escape tapado, reducido, o demasiado largo.
Manchas	<ul style="list-style-type: none">• Secado de artículos sucios.• Uso incorrecto de suavizantes de telas para secadora. Lea instrucciones del fabricante.• Interior (tambor) de la secadora sucio (Ver página 23 para procedimientos de limpieza).
Estática	<ul style="list-style-type: none">• Secado excesivo.• Uso incorrecto de suavizantes de telas para secadora. Lea las instrucciones del fabricante.• Carga con prendas sintéticas, combinaciones sintéticas, telas de planchado permanente y tejidos de punto, lo cual genera la estática.
Arrugas	<ul style="list-style-type: none">• Sobrecarga.• Secado excesivo, especialmente prendas de planchado permanente y sintéticas.• Ropa que permanece en la secadora después de concluir el ciclo.

LOCALIZANDO AVERIAS

Problemas comunes de secadoras

Antes de llamar al servicio, verifique lo siguiente:

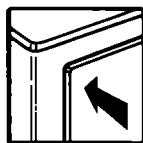

¿Está bien cerrada la puerta de la secadora?

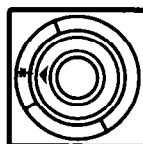

¿Están los controles en una posición de encendido "ON"?



¿Oprimió firmemente el botón de arranque?

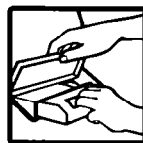

¿Está saturado el filtro de pelusa?

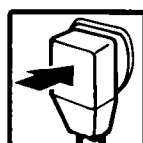

¿Está conectado el cable al contacto eléctrico?

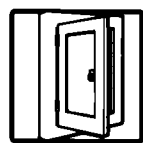

¿Se fundió un fusible o se botó el interruptor de circuitos?

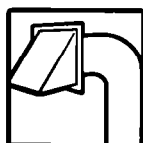

¿Está obstruido con pelusa el ducto o la campana de escape?

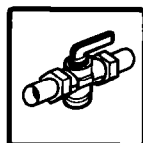

Si la secadora es a gas. ¿Están abiertas las válvulas de la secadora y el suministro de gas?



¿Hace ruido la secadora? ¿Se escuchan golpes de las patas de apoyo, indicando que la secadora no se ha usado por algún tiempo?
¿Está sonando la señal del filtro de pelusa?

Si aún tiene problemas vea "Solicitando Asistencia o Servicio Técnico en E.U.A." en la página 30.

Solicitando Asistencia o Servicio Técnico en E.U.A.

Antes de llamar para solicitar asistencia o servicio técnico, por favor revise la sección "Localizando Averías" en las páginas 27 y 28. Podría ahorrarle el costo de una llamada de servicio. Si todavía necesita ayuda, siga estas instrucciones:

1. Si necesita asistencia†...

Llame al número de teléfono del Centro de



Asistencia al Consumidor de Whirlpool. Llame gratis desde cualquier parte de E.U.A.: 1-800-253-1301

y hable con uno de nuestros asesores entrenados. El asesor puede explicarle cómo lograr que su aparato funcione satisfactoriamente o, si necesita servicio técnico, recomendar una compañía de servicios calificada en su zona.

Si prefiere, escriba a:

Mr. William Clark
Consumer Assistance Representative
Whirlpool Corporation
2000 North M-63
Benton Harbor, MI 49022-2692

Por favor incluya en su correspondencia un número de teléfono para llamarlo durante el día.

2. Si necesita servicio técnico†...

Whirlpool tiene una red a nivel nacional de



compañías de servicio autorizadas por Whirlpool. Los técnicos de servicio de Whirlpool han recibido entrenamiento para satisfacer los requisitos de la garantía del producto y proporcionar servicio después de la garantía en cualquier parte de los Estados Unidos. Para localizar una compañía de servicio autorizada por Whirlpool en su zona, llame al número de teléfono de nuestro Centro de Asistencia al Consumidor (vea el Paso 1) o busque en las Páginas Amarillas de su directorio telefónico bajo:

• **ELECTRODOMÉSTICOS, SERVICIO Y REPARACIONES**
- Vea: Electrodomésticos de Whirlpool o Servicios de Whirlpool Autorizados (Ejemplo: XYZ Service Co.)

• **LAVADORAS Y SECADORAS, SERVICIO Y REPARACIONES**
- Vea: Electrodomésticos de Whirlpool o Servicios de Whirlpool Autorizados (Ejemplo: XYZ Service Co.)

3. Si necesita refacciones FSP*...

FSP es una marca registrada de Whirlpool Corporation para repuestos de calidad. Busque este signo de calidad siempre que necesite un repuesto para su electrodoméstico WHIRLPOOL*. Los repuestos FSP se ajustan y funcionan debidamente porque son fabricados de acuerdo con las mismas rigurosas especificaciones usadas para construir cada nuevo electrodoméstico de WHIRLPOOL.

Para localizar refacciones FSP en su área, vea el Paso 2 o llame al centro de Asistencia al Consumidor de Whirlpool al número que aparece en el Paso 1.

4. Si no está satisfecho con la forma en que el problema fue resuelto ...

- Llame al Programa de Acción de los Consumidores para Electrodomésticos (MACAP). MACAP es un grupo de expertos consumidores independientes que expresan los puntos de vista de los consumidores a los más altos niveles de la industria de los electrodomésticos.
- Llame a MACAP únicamente cuando el distribuidor, proveedor de servicio autorizado y Whirlpool no han podido resolver su problema.

Major Appliance Consumer Action Program
20 North Wacker Drive
Chicago, IL 60606

- MACAP a su vez nos informará de su acción.

Fuera de los E.U.A. llame al distribuidor donde compró su secadora o a un centro de reparaciones Whirlpool autorizado.

† Cuando solicite ayuda o servicio técnico:

Proporcione una descripción detallada del problema, el modelo, el número de serie y fecha de compra de su aparato (Vea página 3). Esta información nos ayudará a atenderle mejor.

WHIRLPOOL*

Garantía para Secadoras

Una garantía diferente podría ser aplicable fuera de los Estados Unidos. Para detalles, por favor llame a su distribuidor autorizado de electrodomésticos Whirlpool.

TERMINO DE LA GARANTIA	WHIRLPOOL PAGARA POR
GARANTÍA COMPLETA POR UN AÑO Desde la fecha de compra	Refacciones de repuesto FSP* y trabajos de reparación para corregir defectos de los materiales o mano de obra. El servicio debe ser proporcionado por una compañía de servicio autorizada por Whirlpool.
WHIRLPOOL NO PAGARA POR	
<p>A. Llamadas de servicio para:</p> <ol style="list-style-type: none"> 1. Corregir la instalación de su secadora. 2. Darle instrucciones sobre como usar su secadora. 3. Reemplazar fusibles caseros o corregir las conexiones eléctricas o las cañerías. 4. Reemplazar los focos. <p>B. Reparaciones cuando su secadora se usa para fines que no sean el uso normal en una casa de una familia.</p> <p>C. Recolección y entrega. Su secadora ha sido diseñada para ser reparada en su hogar.</p> <p>D. Daños causados a su secadora por un accidente, uso indebido, incendio, inundación, casos de fuerza mayor o uso de productos no aprobados por Whirlpool.</p> <p>E. Reparaciones de piezas o sistemas causadas por modificaciones no autorizadas a la secadora.</p>	

11/95

LA CORPORACION WHIRLPOOL NO SERA RESPONSABLE POR DAÑOS INCIDENTALES O INDIRECTOS. Algunos estados permiten la exclusión o limitación de daños incidentales o indirectos, por lo que ésta exclusión o limitación podría no ser aplicable en su caso. Esta garantía le da derechos legales específicos, y usted podría tener otro derechos que varían de estado a estado.

Si necesita servicio técnico, vea primero la sección "Localizando Averías" en este manual. Después de revisar esta sección, puede recibir ayuda adicional en la sección "Solicitando Asistencia o Servicio Técnico," o llamando al número de teléfono de nuestro Centro de Atención al Cliente, **1-800-253-1301**, desde cualquier parte de los E.U.A..

Free Manuals Download Website

<http://myh66.com>

<http://usermanuals.us>

<http://www.somanuals.com>

<http://www.4manuals.cc>

<http://www.manual-lib.com>

<http://www.404manual.com>

<http://www.luxmanual.com>

<http://aubethermostatmanual.com>

Golf course search by state

<http://golfingnear.com>

Email search by domain

<http://emailbydomain.com>

Auto manuals search

<http://auto.somanuals.com>

TV manuals search

<http://tv.somanuals.com>