



HOW TO MAKE A HOME RUN™

# Use And Care

## G U I D E



A Note to You .....	2
Dryer Safety .....	3-4
Parts and Features .....	5
Operating Your Dryer .....	6
Before starting your dryer ...	6
Starting your dryer .....	6
Stopping/restarting your dryer .....	6
Selecting the right cycle and setting .....	7
End-of-Cycle signal .....	11
Using End-of-Cycle signal and FINISH GUARD® feature .....	11
Using the drying rack .....	12
Caring for Your Dryer ....	13-16
Laundry Tips .....	17-20
Troubleshooting .....	21-22
Requesting Assistance or Service .....	23
Warranty .....	24

**1-800-253-1301**

Call our Consumer Assistance Center  
with questions or comments.

## ELECTRIC AND GAS DRYERS

# A Note to You

## Thank you for buying a Whirlpool® appliance.

Because your life is getting busier and more complicated, Whirlpool dryers are easy to use, save time, and help you manage your home better. To ensure that you enjoy years of trouble-free operation, we developed this Use and Care Guide. It contains valuable information about how to operate and maintain your dryer properly and safely. Please read it carefully. Also, please complete and mail in the Ownership Registration Card provided with your appliance. The card helps us notify you about any new information on your appliance.

## Please record your model's information.

Whenever you call to request service on your appliance, you need to know your complete model number and serial number. You can find this information on the model and serial number label in the door well (see diagram on page 5 for location of label).

Please also record the purchase date of your appliance and your dealer's name, address, and telephone number.

Model Number \_\_\_\_\_

Serial Number \_\_\_\_\_

Purchase Date \_\_\_\_\_

Dealer Name \_\_\_\_\_

Dealer Address \_\_\_\_\_

Dealer Phone \_\_\_\_\_

**Keep this book and the sales slip together in a safe place for future reference.**

**Our Consumer Assistance Center  
number is toll-free 24-hours a day.**

**1-800-253-1301**

# Dryer Safety

## Your safety is important to us.

This guide contains safety statements under warning symbols. Please pay special attention to these symbols and follow any instructions given. Here is a brief explanation of the use of the symbol.

### WARNING

This symbol will help alert you to such dangers as personal injury, burns, fire, and electrical shock.

## IMPORTANT SAFETY INSTRUCTIONS

### WARNING

For your safety, the information in this manual must be followed to minimize the risk of fire or explosion, or to prevent property damage, personal injury, or loss of life.

–Do not store or use gasoline or other flammable vapors and liquids in the vicinity of this or any other appliance.

#### –WHAT TO DO IF YOU SMELL GAS:

- Do not try to light any appliance.
- Do not touch any electrical switch; do not use any phone in your building.
- Clear the room, building, or area of all occupants.
- Immediately call your gas supplier from a neighbor's phone. Follow the gas supplier's instructions.
- If you cannot reach your gas supplier, call the fire department.

Installation and service must be performed by a qualified installer, service agency, or the gas supplier.

continued on next page

# Important Safety Instructions

## **⚠ WARNING**

To reduce the risk of fire, electrical shock, or injury to persons when using your dryer, follow basic precautions, including the following:

- Read all instructions before using your dryer.
- Dryer must be electrically grounded. See the Installation Instructions.
- Do not machine wash or machine dry items cleaned, washed, soaked in, or spotted with wax, paint, gasoline, oil, dry cleaning solvents, or other flammable fluids. The fumes can create a fire hazard or explosion. Always hand wash and line dry items containing these materials.
- Do not wash or dry items that are soiled with vegetable or cooking oil. These items may contain some oil after laundering. Due to the remaining oil, the fabric may smoke or catch fire by itself.
- Store flammable solvents or fluids away from your dryer.
- Dry cleaning solvents or fluids should never be put directly into your dryer.
- Do not let dust, lint, paper, rags, chemicals, etc. pile up around or under the dryer.
- Do not allow lint to build up inside the dryer or exhaust system. Cleaning should be done periodically by a qualified person.
- Do not allow children to operate, play with, or crawl inside your dryer. Supervise children when your dryer is used near children.
- Do not reach into a dryer if the drum is moving.
- Install and/or store dryer where it will not be exposed to the weather.
- Do not tamper with the controls.
- Do not dry rubber, rubber-like, or heat-sensitive materials with heat.
- Unplug the power supply cord or turn off electrical power before attempting to service your dryer. Also, shut off gas valve if you have a gas dryer.
- When removing from service or discarding a dryer, always remove the door to prevent accidental entrapment.
- Clean lint screen before or after each load.
- Use only fabric softeners specifically labeled as not being harmful to the dryer.

## **Understanding your responsibilities**

- Be sure that your dryer:
    - is located in an area where the temperature is above 45°F (7°C).
    - is properly installed in a well-ventilated room and leveled on a floor that can support the weight.\*
    - is connected to the proper outlet and electrical supply.\*
    - is properly connected to fuel and exhaust systems (gas dryers must be vented outdoors).\*
    - is not installed against draperies or curtains, or on carpet.\*
    - is properly maintained, repaired, and has parts replaced by a qualified person.
  - is used only for jobs normally expected of home clothes dryers.
  - is not used by anyone unable to operate it properly.
  - Never operate the dryer if:
    - it is not working right (i.e. noisy, too hot).
    - it is damaged.
    - parts are missing.
    - all panels are not in place.
    - the lint screen is loose, damaged, or missing.
- \*See the Installation Instructions for complete information.

# Parts and Features

The parts and features of your dryer are illustrated below. Become familiar with all parts and features before using your dryer. Page references are included next to some features. Refer to those pages for more information about the features.

**NOTE:** The drawings in this book may vary from your dryer model. They are designed to show the different features of all models covered by this book. Your model may not include all features.

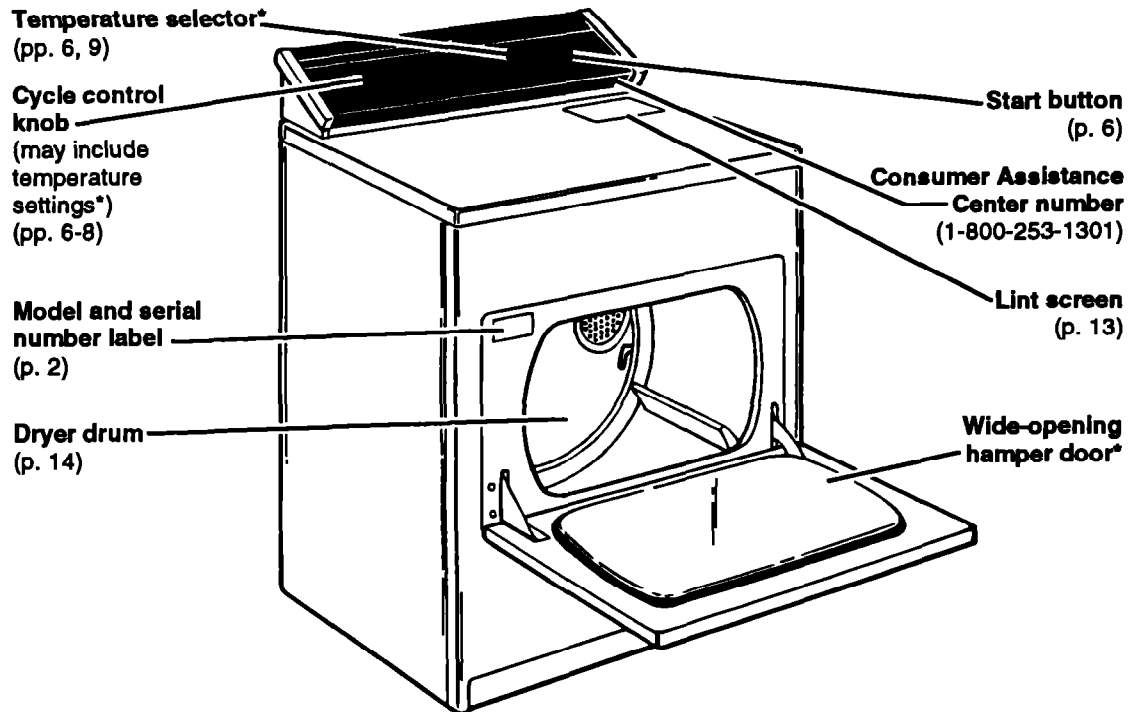

## Other doors:



Full-width hamper door\*



Mini-hamper door\*

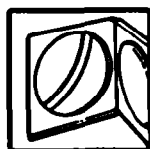

Side-swing door\*

## Other features not shown:

- End-of-cycle signal selector\* (p. 11)
- FINISH GUARD® feature selector\* (p. 11)
- Drying rack\* (p. 12)
- Lint signal\* (p. 13)
- Drum light\* (p. 14)

\*On some models

# Operating Your Dryer

The information in this section helps you learn to use your dryer efficiently and safely. Refer to "Laundry Tips" on page 17 for additional information on sorting, loading, and drying most types of washables.

## Before starting your dryer

Before using your dryer, wipe the dryer drum with a damp cloth to remove dust from storing and shipping.



Your dryer may have a Dryer Features Guide (usually located on top of the dryer). Remove it and place it with your Use and Care Guide. The Features Guide provides you with more information about your dryer.

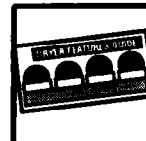

## Starting your dryer

1. Load clothes into the dryer and close the door.



2. Turn the Cycle Control Knob to the desired cycle. Use the Energy Preferred Automatic Setting (+) to dry most loads (see page 7).



3. If your dryer has a Temperature Selector, set it to the desired setting (see page 9). Some dryer models have either a rotary knob or pushbutton Temperature Selector.

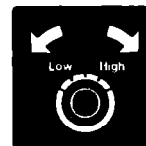

4. Press the Start Button.



**NOTE:** Your dryer stops automatically when a cycle ends.

## Stopping/restarting your dryer

You can stop your dryer anytime during a cycle.

**To stop the dryer, either:**

- Open the dryer door



OR

- Turn the Cycle Control Knob to OFF.



**NOTE:** The Cycle Control Knob should point to an OFF area when the dryer is not in use.

**To restart the dryer:**

1. Close the door.
2. Select a new cycle and temperature (if desired).
3. Press the Start Button.



## Selecting the right cycle and setting

The following pages describe the cycles on your dryer. Refer to the charts on pages 9-10 for help in selecting drying cycles.

### Drying guidelines

- Always follow care label directions when they are available.
- To dry delicate fabrics, rubber, plastic, and heat-sensitive fabrics, always use the Fluff Air cycle or dry these items on a line or rack (see page 10).
- The last few minutes of all cycles are without heat to make the load easier to handle.
- To help reduce wrinkling, remove the load from the dryer as soon as tumbling stops. This is especially important for permanent press, knits, and synthetic fabrics.
- Overdrying can cause shrinkage, static cling, and damage to some fabrics.
- Refer to pages 17-20 for information about:
  - sorting clothes for drying
  - choosing load sizes
  - drying tips
  - using dryer fabric softeners
  - saving energy
  - drying special-care items.

### Cycle descriptions

#### Automatic Cycle(s)

Dry most loads using the Energy Preferred Automatic Setting (•).

Your Automatic cycle(s) shuts off when the selected dryness is reached. The Cycle Control Knob will not

move until the load is almost dry. After the cool-down, the Knob automatically turns to an OFF area and tumbling stops.

- If the load is drier than you like, select a setting closer to LESS DRY the next time you dry a similar load.
- If the load is not as dry as you like, complete drying using a Timed cycle. Select a setting closer to VERY DRY the next time you dry a similar load.

Some models offer high heat and low heat Automatic cycles (see page 9).

#### NOTES:

- Some Automatic cycles use an **electronic DRY-MISER®** control that senses the amount of moisture in the load.
- Other Automatic cycles use an **automatic DRY-MISER** control that senses the exhaust temperature and determines the dryness of the load.

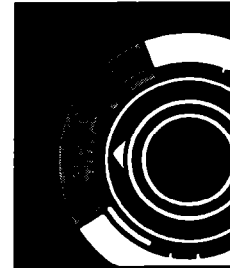

#### Timed Cycle(s)

Use a Timed Cycle to complete drying if some items are damp after Automatic drying. Timed drying is also useful for:

- Delicate items and small loads that need a short drying time.
- Bulky items and large loads that require a long drying time.

**NOTE:** Some models offer high heat and low heat Timed Cycles (see page 9).



## OPERATING YOUR DRYER

### Fluff Air Cycle

(on some models)

The Fluff Air cycle has no heat. Use this unheated cycle to fluff or air dry bedding, plastic tablecloths, foam pillows, sneakers, etc. See the Warning and the chart on page 10 for more information about the Fluff Air cycle.



**NOTE:** If your model does not have the Fluff Air cycle, line dry heat-sensitive items.

### Heavy Dry Cycle

(on some models)

Use Heavy Dry and a high heat setting to dry large items or items that are thicker or heavier than a regular load (such as heavy cotton bath sheets or robes).

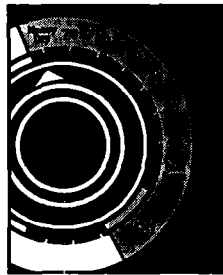

### Damp Dry Cycle

(on some models)

Use Damp Dry to dry items to damp level or to dry items that do not require an entire drying cycle. Two examples are heavy cottons, such as jeans, which you do not want to become stiff, or cotton clothes which are easier to press when damp.

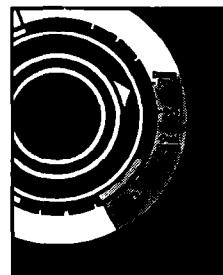

### TUMBLE PRESS® Cycle

(on some models)

The TUMBLE PRESS cycle removes wrinkles from clothes that have been packed in a suitcase or closet, or from items not removed from the dryer at the end of a cycle. As soon as the dryer stops, fold or put the items on hangers.

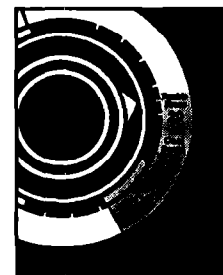

### FINISH GUARD® Feature

(on some models)

When you are unable to remove a load from the dryer as soon as it stops, wrinkles can form. The FINISH GUARD feature tumbles the load without heat every few minutes up to 45 minutes after the cycle ends. This tumbling rearranges and fluffs the load to avoid wrinkles.

You do not have to set the Cycle Control Knob for the FINISH GUARD feature. If you do not open the dryer door within a few minutes after the cycle stops, the FINISH GUARD feature takes over to protect the load.

A signal sounds every few minutes when FINISH GUARD is running. The signal and cycle stop when you open the dryer door.

**NOTE:** See page 11 if your model has a FINISH GUARD ON/OFF selector.



### Rack Dry Feature

(on some models)

You may want to dry some items without tumbling (such as wool sweaters, stuffed toys, or pillows). Use the drying rack (see page 12) and the Rack Dry feature for these items. Be sure to use a low temperature setting.

During the drying cycle, the drum turns, but the rack does not move. Drying time depends on the amount of moisture in the items.

#### NOTES:

- Be sure to follow the instructions on page 12 for installing the drying rack in your dryer and placing items on the rack.
- Use the chart on page 12 to determine temperatures and drying times.
- You may use either the Timed cycle or Fluff Air cycle for rack drying.





## OPERATING YOUR DRYER

### Drying cycles chart

Use the chart below to guide you when making drying selections. The chart suggests heat settings and drying times for various loads.

- If some types of loads in the chart have more than one suggested temperature setting, choose the lowest setting available on your dryer.
- Always follow care label directions when they are available.

#### NOTES:

- Use an Automatic cycle to dry most loads.
- Use a Timed cycle only if the recommended Automatic cycle is not available.

TYPE OF LOAD	AUTOMATIC CYCLE* (heat settings)				TIMED CYCLE (minutes)	
	High	Medium**	Low	Extra Low**	High	Low
<b>COTTONS AND LINENS</b> <b>Extra Heavy</b> Bedspreads, mattress pads, quilts <b>Heavyweight</b> Towels, jeans, corduroys, work clothes <b>Mediumweight</b> Sheets, cotton underwear, diapers <b>Lightweight</b> Batistes, organdies, lingerie	✓ ✓ ✓	✓ ✓	✓ ✓	✓ ✓	70-80 50-60 40-50	20-30
<b>PERMANENT PRESS, SYNTHETICS AND BLENDS</b> <b>Heavyweight</b> Work clothes, jackets, raincoats <b>Mediumweight</b> Shirts, play clothes, sheets, slacks <b>Lightweight</b> Lingerie, blouses, dresses	✓ ✓	✓ ✓	✓ ✓	✓ ✓	40-50 30-40	20-30
<b>KNITS</b> <b>Heavyweight</b> Cottons, rayons, blends, T-shirts, slacks, shirts <b>Mediumweight</b> Synthetics (polyester, acrylic, etc.), dress slacks, skirts, sweaters <b>Lightweight</b> Synthetics (polyester, acrylic, etc.) and blends, lingerie, blouses, dresses	✓ ✓	✓ ✓	✓ ✓	✓ ✓	40-50 30-40 20-30	20-30
<b>DELICATES***</b> Sheer curtains (2 or 3 panels), gauze, lace, etc.			✓ ✓	✓ ✓		15-20

\*Check mark ✓ denotes recommended heat setting. Select the setting available on your dryer.

\*\*Settings available only on dryer models with separate Temperature Selector.

\*\*\*Fluff Air cycle (if available) or line drying is also recommended for delicate fabrics.

(See page 10.)

## OPERATING YOUR DRYER

### Fluff Air Cycle or line drying

The chart below includes examples of items that require drying without heat. Use the Fluff Air Cycle (if available on your dryer model), or place the items on a line or rack to air dry.

#### NOTES:

- Heat-sensitive fabrics should not be dried in the dryer.
- Line dry bonded or laminated fabrics.
- Always follow care label directions when they are available.

### WARNING

#### Fire Hazard

Do not dry heat-sensitive fabrics, plastic, rubber, or some stuffed items with heat. Use the Fluff Air Cycle, if available, or line dry these items on a line or rack.

Failure to do so could result in fire or damaged items.

TYPE OF LOAD	FLUFF AIR CYCLE * (minutes)
<b>DELICATE FABRICS</b> Sheer curtains (2 or 3 panels), gauze, lace, etc. (Use Fluff Air Cycle if low heat is not available. See pages 8-9.)	20-30
<b>RUBBER, PLASTIC, HEAT-SENSITIVE FABRICS</b> Foam Rubber – Pillows, padded bras, stuffed toys <ul style="list-style-type: none"> <li>• Make sure coverings are securely stitched.</li> <li>• Shake and fluff pillows by hand several times during the Fluff Air cycle.</li> <li>• Make sure pillows are completely dry. Foam rubber pillows take a long time to dry.</li> </ul> Plastic – Shower curtains, tablecloths Rubber-backed rugs Olefin, Polypropylene, Sheer nylon	20-30     20-30 40-50 10-20
<b>COTTON AND CANVAS SHOES</b> <ul style="list-style-type: none"> <li>• Place several bath towels in the dryer to act as a buffer, or place shoes on a drying rack if your dryer has one.</li> <li>• Remove shoes from dryer while still damp.</li> <li>• Stretch shoes and allow to air dry.</li> </ul>	30-40

\*Reset cycle as needed to complete drying.

## End-of-Cycle signal

(on some models)

The dryer sounds a signal to let you know when the cycle is finished. The signal is helpful when you are drying permanent press, synthetics, and other items that should be removed from the dryer as soon as it stops.



- On some dryers, the end-of-cycle signal is not adjustable.
- On other dryers, the end-of-cycle signal can be turned On or Off by a selector. The end-of-cycle On/Off selector is part of the Start Button on some models, and part of the FINISH GUARD® selector on other models. The various types of selectors are described in the chart below.

## Using End-of-Cycle signal and FINISH GUARD feature

(on some models)

If your dryer has the end-of-cycle signal and/or FINISH GUARD feature, they may be turned On or Off as shown below.

**NOTE:** Unless you turn off the FINISH GUARD feature, it operates at the end of the cycle.

Your model may have any of the following:

- Separate knob selectors for end-of-cycle signal and FINISH GUARD feature.
- A combination knob for both features.
- **CLEAN TOUCH™** pushbutton pad for both features.

SETTING	SEPARATE KNOBS	OR	COMBINATION KNOB	OR	CLEAN TOUCH SELECTOR
End-of-Cycle Signal OFF Finish Guard OFF					
End-of-Cycle Signal OFF Finish Guard ON					
End-of-Cycle Signal ON Finish Guard OFF					
End-of-Cycle Signal ON Finish Guard ON					

## Using the drying rack

### (on some models)

The drying rack lets you dry items that you may not want to tumble. The rack does not move, but the drum turns.

1. Fit rear legs of the rack into indentations in the back wall of the dryer.



2. Lower the front so the legs rest on the dryer opening.

3. Put wet items on top of the rack. Leave space between the items so air can reach all surfaces.

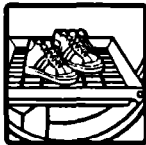

**NOTE:** Make sure nothing hangs over the edge of the rack.

4. Close the door.

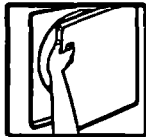

5. Select the Timed drying cycle (and temperature if needed) or the Fluff Air cycle (see pages 7-8).

6. Press the Start Button.



### NOTES:

- See the chart below for suggested cycles and settings for the different types of items that might best be rack dried.
- The rack must be removed for normal tumbling.
- Drying time will depend on how much moisture the items hold. The following chart suggests drying times.

RACK DRY	CYCLE	TEMPERATURE	TIME* (minutes)
<b>Wool sweaters</b> (Block to shape and lay flat on the rack)	Timed	LOW or EX LOW	60
<b>Stuffed toys or pillows</b> (Cotton or polyester fiber filled)	Timed	LOW or EX LOW	60
<b>Stuffed toys or pillows</b> (Foam rubber filled) <b>Sneakers or canvas shoes</b>	Fluff Air	None; cycle is unheated.	90 30-40

\*Reset cycle as needed to complete drying.

# Caring for Your Dryer

Proper care of your dryer can extend its life. This section explains how to care for your dryer properly and safely.

## Cleaning the lint screen

### Every load cleaning

The lint screen is located under a lid on top of the dryer. **Clean it before each load.** A screen blocked by lint can increase drying time.

**To clean:**

1. Open the lid and pull the lint screen straight out.

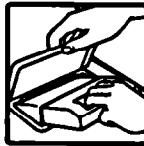

2. Roll lint off the screen with your fingers. Do not rinse or wash screen to remove lint. Wet lint is hard to remove.



3. Push the lint screen firmly back into place and close the lid.

### IMPORTANT:

- Do not run the dryer with the lint screen loose, damaged, blocked, or missing. Doing so can cause overheating and damage to both the dryer and fabrics.
- Some towels made of synthetic fibers and natural fibers (polyester and cotton blends) may shed more lint than other towels, causing your dryer's lint screen to fill up faster. Be sure to remove lint from the lint screen before and after drying new towels.

### As needed cleaning

Laundry detergents and fabric softeners can cause a residue buildup on the lint screen. Clean the lint screen with a nylon brush every six months or more frequently if it becomes clogged due to a residue buildup.

**Use the following method:**

1. Wet both sides of lint screen with hot water.
2. Wet a nylon brush with hot water and liquid detergent; scrub lint screen with the brush to remove residue buildup.
3. Rinse screen with hot water.
4. **Thoroughly dry** lint screen with a clean towel; replace in dryer.

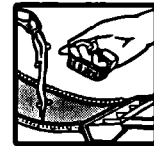

---

## Lint signal

### (on some models)

The lint signal (a whistle tone) indicates excessive lint is present on your lint screen. A full lint screen restricts airflow and reduces drying efficiency. When you hear the signal, stop the dryer and clean the lint screen.



**NOTE:** Clean your lint screen before each load. Do not wait for the lint signal.

### Cleaning the dryer interior

Garments which contain unstable dyes, such as denim blue jeans or brightly colored cotton items, may discolor the dryer interior.

#### To clean dryer drum:

1. Make a paste with detergent and very warm water.
2. Apply paste to a soft cloth and scrub area until all excess dye is removed.



3. Wipe thoroughly with a damp cloth.
4. Tumble a load of rags to dry.

#### **⚠ WARNING**

##### Explosion Hazard

- Turn off the electrical power before cleaning the dryer interior.
- Make sure the dryer is cool.
- Use nonflammable cleaner.

Failure to do so could result in electrical shock or injury, fire, or explosion.

### Changing the drum light

#### (on some models)

The dryer light automatically turns on inside the dryer drum when you open the door.

#### To change drum light:

1. Unplug the dryer or disconnect the electricity leading to the dryer at the main power supply.
2. Open the dryer door. Remove the light bulb cover from the back wall of the dryer by turning the cover clockwise.
3. Remove the light bulb by turning it clockwise.
4. Replace the bulb with a 40-watt appliance bulb only.
5. Replace the light bulb cover and lock in place by turning counterclockwise.
6. Reconnect power supply.



#### **⚠ WARNING**

##### Electrical Shock and Fire Hazard

- Before removing light bulb, either unplug the dryer or disconnect the dryer at the main power supply.
- The bulb cover must be in place during dryer operation to prevent overheating and possible damage to fabrics.  
Operating the dryer with the bulb cover removed can cause the dryer to fail or create a fire hazard.

### Vacation care

1. Unplug power supply cord or turn off electrical power supply.
2. Clean lint screen.

## Removing accumulated lint

Lint can gather inside the dryer and be a fuel for fire. Lint should be removed every 2 to 3 years, or more often, depending on dryer usage. Cleaning should be done by a qualified person. If you have any questions please call our Consumer Assistance Center at 1-800-253-1301.

### ⚠ WARNING

#### Electrical Shock Hazard

- Unplug the power supply cord or turn off the electrical power before removing dryer panels.
- Make sure the dryer is cool.
- Dryer parts can have sharp edges. Use care when handling.
- When replacing front panel after lint removal, the wire clips holding the door switch wires must be anchored to top of front and side panels. Wires MUST NOT touch rotating drum. (See page 16, Step 7.)

Failure to do so could result in electrical shock or personal injury.

**For all electric dryers, or gas dryers which have a lower front access panel**

**NOTE:** See page 16 if your dryer is gas and has a full front panel.

1. Unplug the power supply cord or turn off the electrical power.
2. Remove back panel (electric) or lower front access panel (gas). See the Installation Instructions.
3. Remove lint from shaded area in illustration with a soft brush or vacuum cleaner. Avoid damaging wires, thermostats (electric), funnel (gas), or ignitor (gas).
4. Replace panel.
5. Reconnect and level dryer again, if necessary.

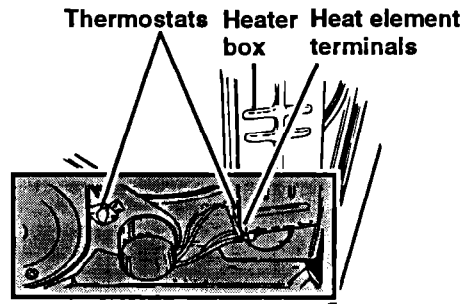

Electric dryer with back panel removed

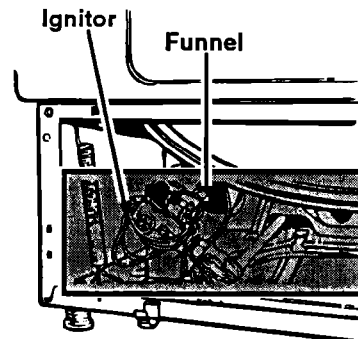

Gas dryer with lower front access panel removed

## CARING FOR YOUR DRYER

If your dryer is gas and has a full front panel, remove front panel as follows:

1. Unplug the power supply cord or turn off the electrical power.
2. Open lint screen lid. Remove two screws from lint screen area.
3. Open top by pulling forward and up at each front corner (see View A). Rest raised top against wall behind dryer (top is hinged at rear).
4. Remove two internal screws from front panel flanges (near top front corners). Lift front panel slightly, lifting off lower clips (see lower clip inset of View B). Slowly pull front panel forward, disengaging panel from drum. (Drum will drop slightly.)
5. Move front panel aside and rest edge against side of dryer. Avoid disconnecting wire clips (see wire clips inset of View B) or damaging wires.
6. Remove lint from area shown in "gas dryer" illustration on page 15 with soft brush or vacuum cleaner. Avoid damaging wires, funnel, or ignitor.
7. Reassemble in reverse order. Before closing the top, check the following:
  - Drum seal must be flared out (see drum seal insets of View B) and properly positioned against panel at back of drum. Rotate drum counterclockwise one full turn to check drum seal.
  - Belt should be centered and tight on dryer drum.
  - Wire clips which hold the door switch wires must be anchored in slot in top of front panel (see wire clips inset of View B) and along top edge of side panel. Door wires must not touch drum when dryer is operating. **See Warning, page 15.**
8. Replace top panel and lint screen screws. Top and front panels must be securely in place before operating dryer.
9. Reconnect power and level dryer again (if necessary).

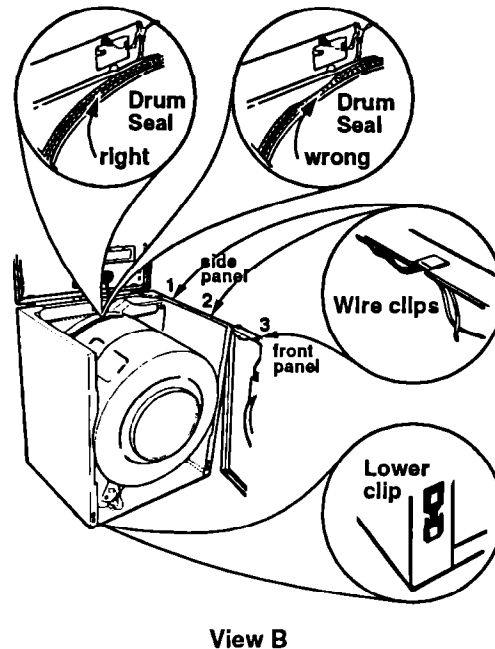
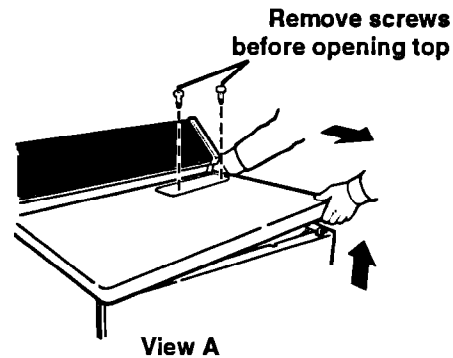

For more information, call our  
Consumer Assistance Center  
24 hours a day.  
**1-800-253-1301**



# Laundry Tips

This section provides information on preparing clothes for drying, drying guidelines, and instructions for drying special-care items.

## NOTES:

- Refer to your washer Use and Care Guide for proper washing techniques and additional laundry tips.
- See pages 3 and 4 of this book for Important Safety Information.

## Sorting clothes

- Separate dark from light colors; colorfast from non-colorfast. Items properly sorted for washing are usually properly sorted for drying.
- Separate heavy fabrics (denim, towels) from light fabrics (synthetics, permanent press).



- Separate lint givers (towels, chenille) from lint takers (corduroy, synthetics, permanent press). When possible, turn lint takers inside out.

---

## Choosing load sizes

- Mix large items with smaller items. Load the dryer by the amount of space items take up, not by their weight. Do not overload the dryer. Overcrowding causes uneven drying and wrinkling, and can cause items to wear out faster (because of pilling).
- You may need to rearrange large items (sheets, blankets, tablecloths) during a cycle to reduce balling or rolling up.



- For better tumbling action, when drying only a few small items, add one or two lint-free towels. This also prevents small, lightweight items from blocking airflow.

---

## Drying tips

- Close zippers, snaps, and hooks to avoid snagging other items. Remove heat-sensitive trim that can be damaged by drying. Tie strings and sashes so they will not tangle.
- Check garments to make sure all spots and stains were removed during the wash. Do not tumble dry soiled or stained items. Heat may permanently set stains.



- Sharp or metal objects can damage your dryer. Check pockets for pins, clips, money, bolts, nuts, etc. Do not lay these objects on your dryer after emptying pockets. Turn pockets inside out.
- Place small items such as baby socks or hankies in a mesh bag for easier removal.
- Articles to be ironed should be removed from the dryer while still damp.



---

### Using dryer fabric softeners

Dryer fabric softeners are recommended for reducing static cling and for softening fabrics. Always follow package instructions carefully.

- Put one fabric softener sheet on top of the load **before starting the dryer**. Do not add a fabric softener sheet **after** the cycle has started. Instant heat can cause the fabric softener to spot fabrics.

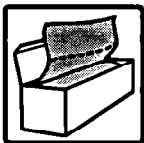

- Remove fabric softener stains by wetting the stains and rubbing them with liquid detergent or bar soap and rewash.
- Some fabric softeners can clog the lint screen and slow drying. Use fabric softeners labeled as dryer safe.

---

### Saving energy

- Use an Automatic cycle to dry most loads.
- Dry only full loads without overdrying.
- Avoid overloading dryer, adding wet items to a partly dried load, or opening the door unnecessarily.
- Plan your laundry to dry one load after another. A warm dryer shortens drying time.
- Shorten drying times by exhausting dryer properly and cleaning exhaust duct and outside exhaust hood as needed.
  - Keep the lint screen clean.
  - Use your dryer in a room where room air temperature is above 45°F (7°C).
  - Sort loads by fabric weight and type.

## Drying special-care items

Most garments and household textiles have manufacturer's care labels with laundering instructions. **Always follow care label directions when they are available.** Pages 9 and 10 include drying instructions for most types of washables. The chart below provides drying instructions for special-care washables.

ITEMS	DRYING INSTRUCTIONS
<p><b>Blankets and woolens</b></p> <ul style="list-style-type: none"> <li>• Cotton, rayon, synthetic blankets</li> <li>• Electric blankets, electric sheets, woolen blankets, washable woolen garments</li> </ul>	<p>Machine drying knitted woolens is not recommended. Block to shape when wet and allow to air dry. Line dry blankets in shade on a breezy day over two lines. Pin edges together and straighten them. When partly dry, turn the blanket over, repin, and restraighten. When dry, brush nap.</p> <p>Dry as recommended for permanent press fabrics on page 9.</p> <p>If manufacturer recommends machine drying:</p> <ol style="list-style-type: none"> <li>1. Place one or two dry towels in the dryer and preheat 3-5 minutes on a high setting. This will dry blankets faster and help avoid pilling.</li> <li>2. Put blanket in dryer with warm towels. Set control for 20 minutes.</li> <li>3. Check after 10 minutes. Remove when still damp. Overdrying and long tumbling can cause shrinking and pilling.</li> <li>4. Place blanket on flat surface or over two lines to finish drying. Gently stretch to original size and shape.</li> <li>5. When completely dry, brush gently to raise nap. Press binding with cool iron if needed.</li> </ol>
<p><b>Curtains, slipcovers</b></p> <ul style="list-style-type: none"> <li>• Draperies, slipcovers</li> </ul>	<p>Remove drapery weights and hooks before laundering. For slipcovers, replace while still slightly damp. They will dry to fit tightly.</p> <p>Dry only a few minutes.</p> <ol style="list-style-type: none"> <li>1. Leave room in dryer for load to fluff.</li> <li>2. Remove from dryer while slightly damp. Do not overdry.</li> </ol>
<p><b>Diapers, baby clothes</b></p>	<p>Wash and dry small items in a mesh bag or pillowcase for convenient handling.</p> <p>Remove diapers and cotton knit items while still slightly damp. They will feel softer, shrink less, and be easier to fold.</p>
<p><b>Elastic items</b></p>	<p>Remove from dryer while still slightly damp.</p>
<p><b>Flame-retardant finishes</b></p>	<p>Some items have been treated with a flame-retardant finish to improve their resistance to burning. Such items are clearly labeled. To retain flame-retardant qualities through continuous use and washing, clean and dry according to the manufacturer's instructions.</p>

continued on next page

## LAUNDRY TIPS

ITEMS	DRYING INSTRUCTIONS
<p><b>Napped items</b></p> <ul style="list-style-type: none"> <li>• Corduroy, velveteen</li> </ul>	<p>Dry separately or with similar colors to avoid lint transfer. Follow care label instructions.</p> <ol style="list-style-type: none"> <li>1. Remove from dryer while there is still a trace of moisture.</li> <li>2. Smooth, reshape, and air dry before putting away.</li> </ol>
<p><b>Quilted, down-filled items</b></p>	<p>Follow care label instructions.</p> <ol style="list-style-type: none"> <li>1. Dry one at a time.</li> <li>2. Remove from dryer and shake or fluff the item during the drying cycle.</li> <li>3. Smooth and reshape before putting away.</li> </ol>
<p><b>Snowsuits, jackets</b></p> <ul style="list-style-type: none"> <li>• Nylon or polyester</li> </ul>	<p>Check label for fiber content, then follow care label instructions.</p> <ol style="list-style-type: none"> <li>1. Dry garment for about 10 minutes. Remove and turn inside out. Dry for 10 more minutes.</li> <li>2. Remove from dryer immediately and hang on a nonrusting hanger to finish drying. This will help eliminate wrinkles.</li> </ol>
<p><b>Tinted, dyed, or noncolorfast items</b></p>	<p>Dry according to fabric, weight, and care label instructions. Wipe the dryer drum carefully to remove any dye or lint that can be transferred to other loads. See "Cleaning the dryer interior" on page 14.</p>
<p><b>Washable knits</b></p>	<p>Do not overdry knits. Overdrying can cause shrinking and static cling.</p> <ol style="list-style-type: none"> <li>1. Select cycle according to fabric and construction.</li> <li>2. Turn synthetics and blends inside out when drying to avoid pilling.</li> <li>3. Remove cotton and rayon knits while still slightly damp. Stretch into shape and lay flat to finish drying.</li> </ol>

# Troubleshooting

Most laundering problems are easily solved if you understand the cause. Check the following list for **laundry** problems you may have and their possible causes. Also refer to the next page for a **dryer** checklist which can help you solve some simple problems without calling for service. If you still need help, see "Requesting Assistance or Service" on page 23.

## Common laundry problems

PROBLEM	CAUSE
<b>Greasy spots</b>	<ul style="list-style-type: none"> <li>• Dryer fabric softener improperly used. See manufacturer's directions.</li> <li>• Drying soiled items.</li> </ul>
<b>Lint</b>	<ul style="list-style-type: none"> <li>• Full lint screen. (See page 13.)</li> <li>• Load not properly sorted.</li> <li>• Overdrying, especially synthetic fabrics that cause lint-attracting static electricity.</li> <li>• Load size too big or heavy.</li> <li>• Tissue or paper left in pockets.</li> <li>• Pilling (surface fuzz caused by normal wear and laundering) attracts lint.</li> </ul>
<b>Shrinking</b>	<ul style="list-style-type: none"> <li>• Overdrying.</li> <li>• Fabric type and quality inappropriate for drying.</li> <li>• Dryer settings incorrect for fabric type.</li> <li>• Manufacturer's care label instructions not followed.</li> </ul>
<b>Slow drying</b>	<ul style="list-style-type: none"> <li>• Full lint screen.</li> <li>• Load too large and bulky to dry quickly.</li> <li>• Dryer located in room with temperature below 45°F(7°C).</li> <li>• Exhaust duct clogged, restricted, or too long.</li> </ul>
<b>Stains</b>	<ul style="list-style-type: none"> <li>• Drying soiled items.</li> <li>• Dryer fabric softener improperly used. See manufacturer's directions.</li> <li>• Dryer interior stained. (See page 14 for cleaning procedures.)</li> </ul>
<b>Static electricity</b>	<ul style="list-style-type: none"> <li>• Overdrying.</li> <li>• Dryer fabric softener improperly used. See manufacturer's directions.</li> <li>• Load includes synthetics, synthetic blends, permanent press, and knit fabrics that build up static electricity.</li> </ul>
<b>Wrinkling</b>	<ul style="list-style-type: none"> <li>• Overloading.</li> <li>• Overdrying, especially permanent press and synthetic fabrics.</li> <li>• Clothes left in dryer at end of cycle.</li> </ul>

# TROUBLESHOOTING

## Common dryer problems

Before calling for service, check these:

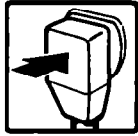

Is the power cord plugged in?

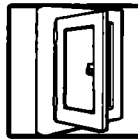

Have you blown a fuse or tripped the circuit breaker?

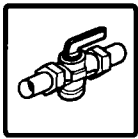

For gas dryers, are the valves open on the dryer and the supply line?

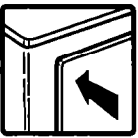

Is the dryer door firmly closed?

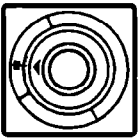

Are the controls set in an ON position?



Did you firmly push the Start Button?

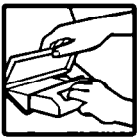

Is lint screen clogged with lint?

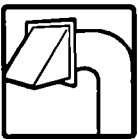

Is exhaust duct or outside exhaust hood clogged with lint?



Is the dryer making noise? Is there a thumping sound from support rollers indicating dryer has not been used for awhile? Is the lint signal sounding?

If you still have problems, see "Requesting Assistance or Service" on page 23.

# Requesting Assistance or Service

Before calling for assistance or service, please check "Troubleshooting" on pages 21-22. It may save you the cost of a service call. If you still need help, follow the instructions below.

## 1. If you need assistance\* ...

Call the Whirlpool Consumer Assistance Center telephone number. Dial toll-free from anywhere in the U.S.A.:

1-800-253-1301



and talk with one of our trained consultants. The consultant can instruct you in how to obtain satisfactory operation from your appliance or, if service is necessary, recommend a qualified service company in your area.

If you prefer, write to:

Mr. William Clark  
Consumer Assistance Representative  
Whirlpool Corporation  
2000 North M-63  
Benton Harbor, MI 49022-2692

Please include a daytime phone number in your correspondence.

## 2. If you need service\* ...

Whirlpool has a nationwide network of authorized Whirlpool service companies. Whirlpool service technicians are trained to fulfill the product warranty and provide after-warranty service, anywhere in the United States. To locate the authorized Whirlpool service company in your area, call our Consumer Assistance Center telephone number (see Step 1) or look in your telephone directory Yellow Pages under:



• **APPLIANCE-HOUSEHOLD-MAJOR, SERVICE & REPAIR**  
- See: Whirlpool Appliances or Authorized Whirlpool Service  
(Example: XYZ Service Co.)

• **WASHING MACHINES & DRYERS, SERVICE & REPAIR**  
- See: Whirlpool Appliances or Authorized Whirlpool Service  
(Example: XYZ Service Co.)

## 3. If you need FSP® replacement parts ...

FSP is a registered trademark of Whirlpool Corporation for quality parts. Look for this symbol of quality whenever you need a replacement part for your Whirlpool® appliance. FSP replacement parts will fit right and work right, because they are made to the same exacting specifications used to build every new Whirlpool appliance.

To locate FSP replacement parts in your area, refer to Step 2 or call the Whirlpool Consumer Assistance Center number in Step 1.

## 4. If you are not satisfied with how the problem was solved ...

- Contact the Major Appliance Consumer Action Panel (MACAP). MACAP is a group of independent consumer experts that voices consumer views at the highest levels of the major appliance industry.
- Contact MACAP only when the dealer, authorized servicer, and Whirlpool have failed to resolve your problem.

Major Appliance Consumer Action Panel  
20 North Wacker Drive  
Chicago, IL 60606

- MACAP will in turn inform us of your action.

### \*When asking for help or service:

Please provide a detailed description of the problem, your appliance's complete model and serial numbers, and the purchase date. (See page 2.) This information will help us respond properly to your request.

# WHIRLPOOL® Dryer Warranty

LENGTH OF WARRANTY	WHIRLPOOL WILL PAY FOR
<b>FULL ONE-YEAR WARRANTY</b> From Date of Purchase	FSP® replacement parts and repair labor to correct defects in materials or workmanship. Service must be provided by an authorized Whirlpool service company.
<b>WHIRLPOOL WILL NOT PAY FOR</b>	
<p><b>A. Service calls to:</b></p> <ol style="list-style-type: none"> <li>1. Correct the installation of your dryer.</li> <li>2. Instruct you how to use your dryer.</li> <li>3. Replace house fuses or correct house wiring or plumbing.</li> <li>4. Replace light bulbs.</li> </ol> <p><b>B. Repairs when your dryer is used in other than normal, single-family household use.</b></p> <p><b>C. Pickup and delivery. Your dryer is designed to be repaired in the home.</b></p> <p><b>D. Damage to your dryer caused by accident, misuse, fire, flood, acts of God, or use of products not approved by Whirlpool.</b></p> <p><b>E. Repairs to parts or systems caused by unauthorized modifications made to the appliance.</b></p>	
6-94	

WHIRLPOOL CORPORATION SHALL NOT BE LIABLE FOR INCIDENTAL OR CONSEQUENTIAL DAMAGES. Some states do not allow the exclusion or limitation of incidental or consequential damages, so this limitation or exclusion may not apply to you. This warranty gives you specific legal rights, and you may also have other rights which vary from state to state.

Outside the United States, a different warranty may also apply. For details, please contact your authorized Whirlpool distributor or military exchange.

If you need service, first see the "Requesting Assistance or Service" section of this book. After checking "Requesting Assistance or Service," additional help is available by calling our Consumer Assistance Center telephone number, **1-800-253-1301**, from anywhere in the U.S.A.



Printed on recycled paper –  
10% post-consumer waste  
50% recovered materials

**PART NO. 3401086**

© 1994 Whirlpool Corporation

® Registered Trademark/TM Trademark of Whirlpool, U.S.A.

Printed in U.S.A.





**M A N U A L**

# Instalación, Uso Y Cuidado



Mensaje para el usuario .....	3
Seguridad de la Secadora ....	4-6
Partes y Características .....	7
Tableros de Control .....	8
Instrucciones de Instalación .....	9-13
Cómo Operar la Secadora ...	14
Antes de usar la secadora ..	14
Iniciar el funcionamiento .....	14
Cómo detener y reiniciar el funcionamiento .....	14
Selector de ciclos .....	15-19
Señal de fin de ciclo .....	19
Uso de la señal de fin del ciclo y la función FINISH GUARD® .....	20
Uso de la parrilla de secado .....	21
Cuidado de la Secadora ...	22-25
Consejos de Secado .....	26-29
Diagnóstico de Problemas .....	30-32
Centros de Servicio y Venta de Refacciones y Partes .....	33
Garantía .....	35

**91-800-83-004**

Para informes y solicitud  
de servicio llame a nuestro  
Centro de Atención al Cliente

**SECADORAS ELECTRICAS Y A GAS**

PIEZA NO. 3401086

# Secadoras Eléctricas y a Gas



**Modelos: LGP 6646 LGR 7646**  
**LGP 6848 LGC 7858**  
**LGC 6848**

## **Importador**

VITROMATIC COMERCIAL, S.A. DE C.V.  
Av. San Nicolás 2121 Nte.  
Col. 1o. de Mayo, C.P. 64550  
Monterrey, N.L., MEXICO  
Tel. (lada 918) 329-22-00 y 329-33-00

## **Exportador**

WHIRLPOOL CORPORATION  
Benton Harbor, Mich.  
U.S.A.

## **Especificaciones Técnicas**

- Potencia nominal: 6 A
- Frecuencia de operación: 60 Hz
- Tensión de alimentación: 127 V~

# Mensaje para el usuario

## **Agradecemos la compra de un electrodoméstico Whirlpool®.**

Porque su vida es cada vez más activa y con mayores ocupaciones, los aparatos Whirlpool son fáciles de usar, ahorran tiempo, y le dan funcionalidad al hogar. Para asegurar que el producto funcione por muchos años sin problemas, hemos diseñado este Manual de Instalación, Uso y Cuidado. Contiene información valiosa acerca de cómo operar y cuidar el aparato correcta y seguramente. Por favor léalo con cuidado.

## **Por favor anote la siguiente información.**

Siempre que llame para solicitar servicio del aparato, necesitará saber el modelo y número de serie completo. Esta información la encuentra en la placa ubicada en el marco de la puerta (ver el diagrama de partes).

Por favor registre la fecha de compra del aparato, así mismo el nombre del distribuidor, domicilio y teléfono.

Modelo \_\_\_\_\_

Número de serie \_\_\_\_\_

Fecha de compra \_\_\_\_\_

Nombre del distribuidor \_\_\_\_\_

Domicilio del distribuidor \_\_\_\_\_

Teléfono del distribuidor \_\_\_\_\_

**Guarde este manual y la nota de compra juntos, en un lugar seguro para referencia futura.**

**Las llamadas al número telefónico de nuestro Centro de Atención al Cliente son gratis.**

**91-800-83-004**

# Seguridad de la Secadora

## **Su seguridad es importante para nosotros.**

Este manual contiene avisos de seguridad con el símbolo de advertencia. Por favor dé una atención especial a estos símbolos y siga todas las instrucciones. Lo siguiente es una breve explicación del uso del símbolo.

### **⚠ ADVERTENCIA**

Este símbolo le llamará la atención sobre ciertos tipos de peligros tales como lesiones personales, quemaduras, incendio y choque eléctrico.

### **⚠ ADVERTENCIA**

**Lea la información que contiene este manual para reducir al mínimo el riesgo de incendio o explosión, o evitar daños a la propiedad, lesiones personales o pérdida de la vida.**

- No almacene ni use gasolina, o cualquier otro vapor o líquido inflamable cerca de la secadora o de cualquier otro aparato electrodoméstico.
- **QUE HACER SI HUELE A GAS:**
  - No intente encender ningún tipo de aparato electrodoméstico.
  - No toque ningún interruptor de electricidad; no use ningún teléfono en su casa o edificio.
  - Desaloje la habitación, casa o edificio.
  - Llame inmediatamente a la compañía de gas del teléfono de un vecino. Siga las instrucciones de la compañía de gas.
  - Si no puede comunicarse con la compañía de gas, llame a los bomberos.

La instalación y el servicio deben llevarse a cabo por un técnico calificado, una agencia de servicio autorizada o la compañía de gas.

**continúa en la próxima página**

## INSTRUCCIONES IMPORTANTES DE SEGURIDAD

### ⚠ ADVERTENCIA

Para reducir el riesgo de incendio, choque eléctrico o daño a personas durante el uso de la secadora, siga las precauciones básicas que a continuación se señalan:

- Lea todas las instrucciones antes de usar la secadora.
- La secadora debe estar conectada a tierra. Vea las instrucciones de instalación.
- No lave ni seque a máquina prendas o artículos que hayan sido limpiados, lavados, empapados o manchados con cera, pintura, gasolina, aceite, solvente para limpieza en seco u otros líquidos inflamables. Los vapores pueden causar peligro de incendio o explosión. Los artículos que contengan estas sustancias se deben lavar siempre a mano y secar en el tendedero.
- No lave ni seque artículos que estén sucios con aceite vegetal o de cocina. Estos artículos, después de lavarse pueden tener algún residuo de aceite. A causa de esto, la tela puede humear o incendiarse por sí misma.
- Guarde los solventes y líquidos inflamables lejos de la secadora.
- Nunca introduzca solventes o líquidos para limpieza en seco en la secadora.
- No permita que polvo, pelusa, papel, paños, productos químicos, etc., se acumulen alrededor o debajo de la secadora.
- No permita que la pelusa se acumule dentro de la secadora o del sistema de escape. La limpieza la debe realizar periódicamente un técnico calificado.
- No permita que los niños operen, jueguen o se introduzcan en la secadora. Vigile que los niños no se acerquen cuando la secadora este funcionando.
- No introduzca manos ni brazos al tambor cuando esté girando.
- Instale y/o guarde la secadora en un lugar donde no este expuesta a la intemperie.
- No intente forzar ni reparar los controles por su cuenta.
- No seque lo siguiente con calor: caucho, materiales parecidos al caucho o materiales sensibles al calor.
- Desconecte el cable tomacorriente o el suministro de energía eléctrica antes de proporcionar servicio a la secadora. Cierre la válvula de gas si la secadora funciona a gas.
- Antes de hacer una reparación o cuando el aparato ya no funcione definitivamente, retire la puerta para evitar que un niño quede atrapado en el interior accidentalmente.
- Limpie el filtro de pelusa antes o después de cada carga.
- Use suavizantes de telas que especifiquen en sus instrucciones de uso que no dañan la secadora.

## SEGURIDAD DE LA SECADORA

### Es responsabilidad del usuario

- Asegúrese de que la secadora:
  - esté ubicada en un área donde la temperatura esté sobre los 7° C (45° F).
  - esté correctamente instalada en un ambiente bien ventilado, nivelada sobre un piso que resista su peso.\*
  - esté conectada a una toma eléctrica adecuada.\*
  - esté conectada correctamente al suministro de combustible y ventilación (las secadoras a gas deben tener una ventilación hacia el exterior).\*
  - no esté instalada cerca de cortinas o sobre una alfombra.\*
  - se repare y cambien piezas por técnicos calificados.
  - se use solamente para los trabajos normales de una secadora doméstica.
  - no sea usada por ninguna persona que no sepa operarla correctamente.
- Nunca haga funcionar la secadora si:
  - no está funcionando bien (es decir con ruido, demasiado caliente).
  - si está dañada.
  - le faltan piezas.
  - los paneles no están en su lugar.
  - el filtro de pelusa está flojo, dañado o falta.
- \* Lea las instrucciones de instalación.

– GUARDE ESTAS INSTRUCCIONES –

# Partes y Características

A continuación se detallan las partes y características de la secadora. Familiarícese con ellas antes de usarla. Se incluyen los números de página junto a algunas de las características. Refiérase a esas páginas para mayor información.

**NOTA:** Los dibujos de este manual pueden variar en relación al modelo de su secadora. Han sido diseñados para mostrar las diferentes características de todos los modelos contenidos en el mismo. El modelo de su secadora quizás no tenga todas las partes y características que muestran los dibujos.

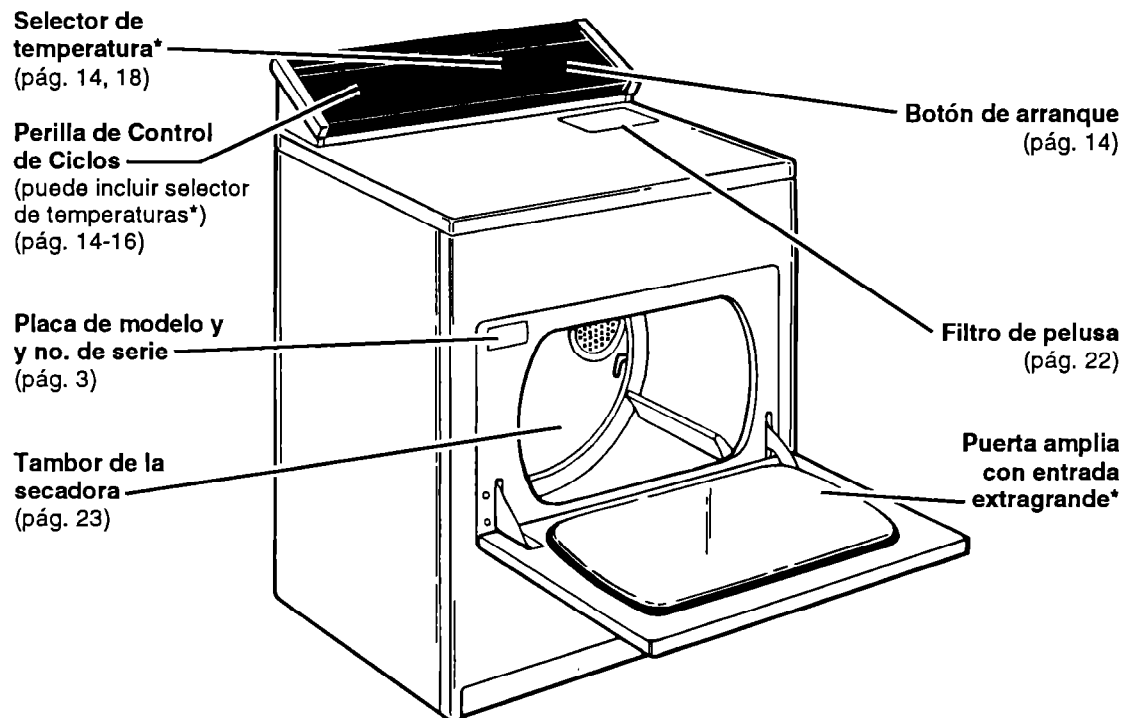

## Otras puertas:



Puerta a todo lo ancho del gabinete\*

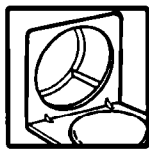

Puerta horizontal pequeña\*

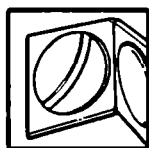

Puerta vertical\*

## Otros dispositivos que no se muestran:

- Selector de señal de fin de ciclo\* (pág. 20-21)
- Selector de función FINISH GUARD\*\* (pág. 20)
- Parrilla de secado\* (pág. 21)
- Señal de pelusa\* (pág. 22)
- Luz del tambor\* (pág. 23)

\*En algunos modelos

# PARTES Y CARACTERÍSTICAS

## Tableros de Control

### LGC 7858

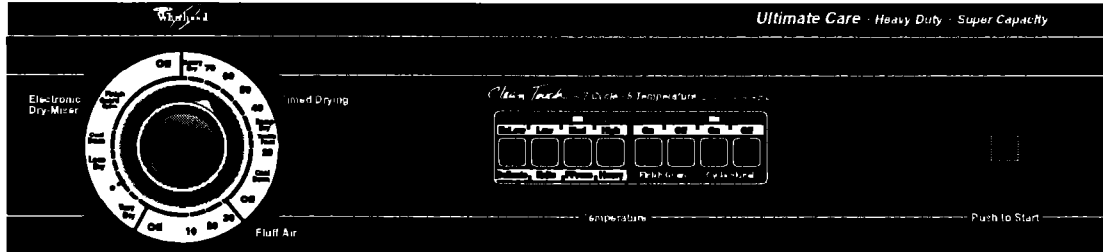

### LGC 6848



### LGP 6848

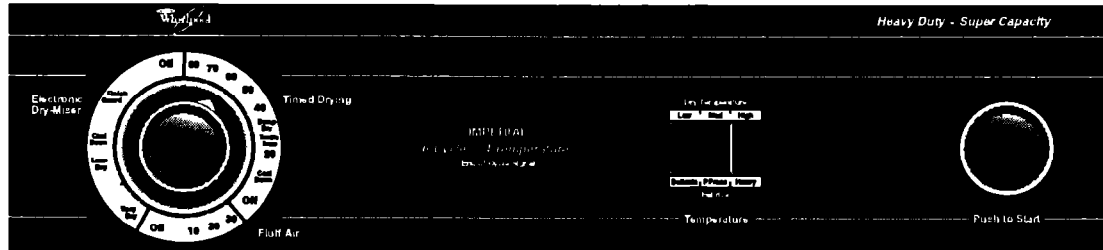

### LGP 6646

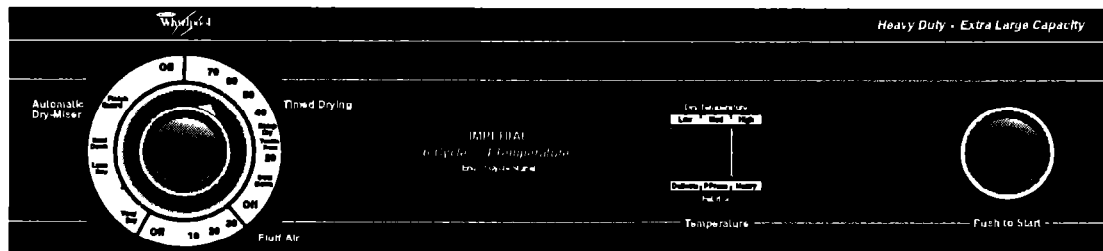

### LGR 7646

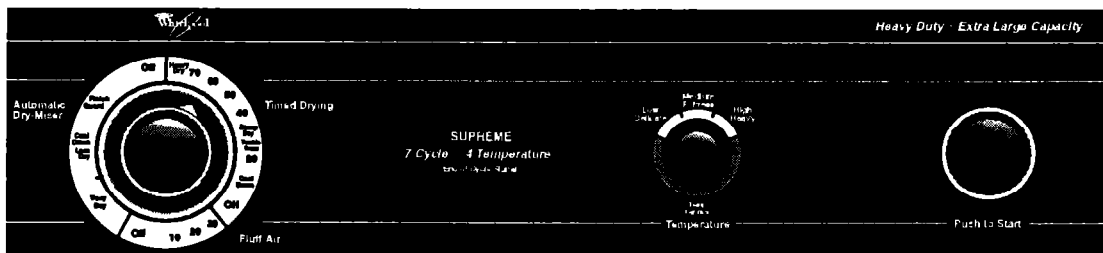



# Instrucciones de instalación

## Requisitos del suministro de gas

### ⚠ ADVERTENCIA

#### Peligro de Incendio

- La secadora debe estar conectada a un suministro de gas regulado. No seguir estas instrucciones podría producir un escape de gas de alta presión, ocasionando un incendio o una explosión.
  - Antes de instalar la secadora, asegúrese de que una persona calificada revise la presión del gas. El suministro de gas no debe exceder una presión de 3,2 kPa.
  - Debe usarse tubos flexibles nuevos. Volver a usar los tubos puede producir escapes y peligro de incendio.
- No seguir estas instrucciones puede ocasionar un incendio o una explosión.

**Nivel del piso:** Un declive máximo de 2,5 cm debajo de toda la secadora.

**Apoyo:** El piso debe ser lo suficientemente resistente para soportar un peso de 80 kg de la secadora.

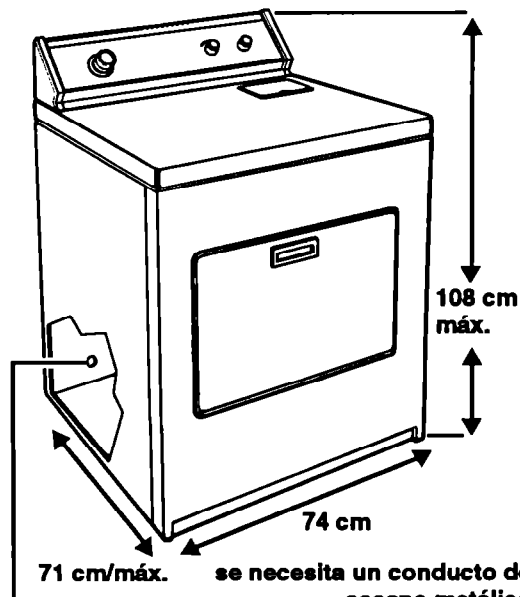

se necesita un conducto de escape metálico de 10 cm.  
conexión de tubo de entrada del quemador de gas en la parte posterior de la secadora.

### ⚠ ADVERTENCIA

#### Peligro de Incendio

Si usted instala la secadora en un garaje, estacionamiento o en zonas cerca de vehículos, donde pueden estar presentes vapores de gasolina u otros materiales inflamables, los vapores pueden ser más pesados que el aire y permanecer cerca del piso. Coloque la secadora a un mínimo de 46 cm sobre el piso. Consulte con el inspector de su edificio los requisitos para esta instalación.

No seguir estas instrucciones puede ocasionar un incendio o una explosión.

A. Esta secadora está equipada para uso con GAS NATURAL. Está diseñada para usarse con gases de baja presión (propano o butano) con la conversión adecuada. No trate de convertir la máquina para usarse con un gas diferente del gas especificado en la placa del modelo, sin consultar al proveedor de servicios de gas. **La conversión debe ser hecha por un técnico de servicio calificado. Los números de las piezas del equipo de conversión de gas se encuentran en la base de la válvula de gas del quemador.**

## INSTRUCCIONES DE INSTALACION

- B. Si necesita reparación, determine el tipo de panel frontal de su secadora y siga las instrucciones correspondientes.

### ⚠ ADVERTENCIA

#### Peligro de Choque Eléctrico

Desconecte el aparato del suministro de energía antes de quitar el panel de acceso.

No ponga a funcionar la secadora sin que el panel de acceso esté en su lugar.

No seguir estas instrucciones puede ocasionar un choque eléctrico o la muerte.

Panel frontal de una sola pieza

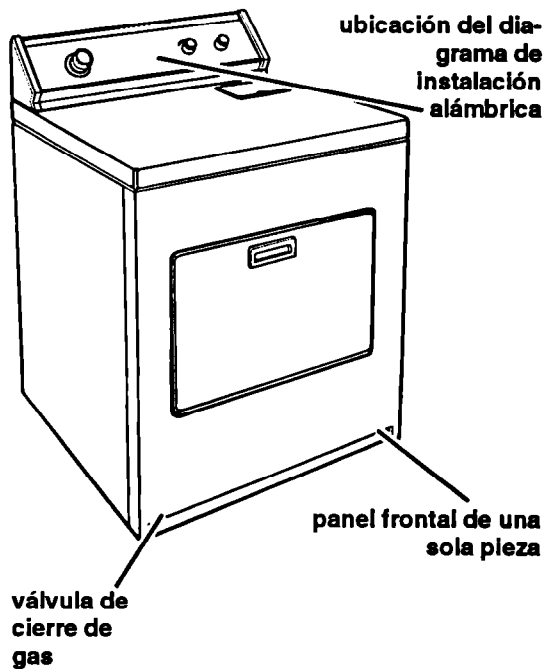

La válvula de cierre de gas de la secadora se encuentra detrás del panel frontal inferior.

El diagrama de instalación alámbrica se encuentra en el interior de la consola.

**Únicamente un técnico de servicio calificado puede realizar lo siguiente:**

1. Desconecte el suministro eléctrico.
2. Retire el filtro de pelusa y apártelo.
3. Retire los dos tornillos del área del filtro de pelusa.
4. Sostenga las esquinas superiores de la cubierta y jale hacia adelante y hacia arriba (la cubierta tiene bisagras en la parte posterior).
5. Quite dos tornillos de las pestañas del panel frontal. Levante el panel frontal y retire los broches inferiores.
6. Quite los cables de la puerta, y aparte el panel frontal.
7. Vuelva a ensamblar en el orden inverso.

**NOTA:** Los cables de la puerta no deben tocar el tambor.

#### Panel de acceso inferior

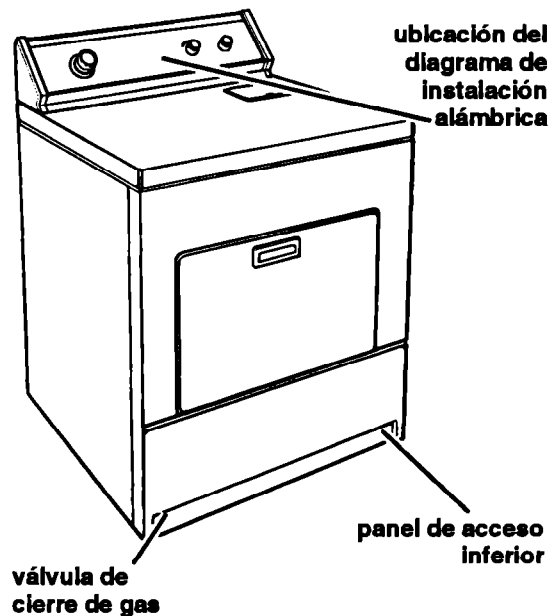

1. Desconecte el suministro eléctrico.
2. Inserte un desarmador de hoja plana entre la parte frontal y el panel de acceso inferior, desde cada lado. Empuje hacia abajo los broches de retención y tire hacia adelante el panel de acceso inferior. El panel de acceso inferior está articulado con bisagras en el fondo.
3. Cierre el panel de acceso inferior.

## Posición "abierta" y "cerrada" de la válvula de cierre de gas

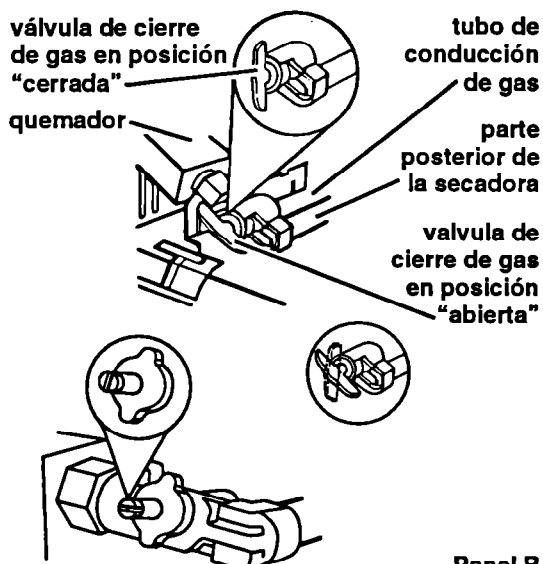

Panel B

## Requisitos de escape

### ⚠ ADVERTENCIA

#### Peligro de Incendio y a la Salud

- No use tubo flexible no metálico.
  - No use tubos metálicos con un diámetro menor a 10 cm.
  - No use chimeneas de escape con seguros magnéticos.
  - Asegúrese de que el sistema de escape no sea más largo de lo especificado. Los sistemas de escape más largos de lo especificado:
    - Acumulan pelusas.
    - Reducen la vida útil de la secadora.
    - Reducen el rendimiento, aumentando el tiempo de secado y la energía utilizada.
- No cumplir las especificaciones podría ocasionar un incendio.
- No instalar el escape hacia una chimenea, conducto de aire frío, espacio en un desván o cualquier conducto usado para ventilación.

### ⚠ ADVERTENCIA

- Limpie el sistema de escape cada dos años.
  - No instale el tubo flexible en paredes, techos o pisos en espacios encerrados.
- La pelusa acumulada puede ocasionar incendios o daños por la humedad.
- La secadora debe tener escape al exterior para evitar la exposición a sustancias de la combustión que pueden ser perjudiciales para la salud.
- La humedad y la pelusa en el interior pueden ocasionar:
- Acumulación de pelusa en el interior y alrededor de la secadora sirven de combustible para un incendio.
  - Daños por humedad en muebles, pintura, tapices, alfombras, etc.
  - Problemas de limpieza en la casa y posibles problemas de salud.
- No seguir estas instrucciones puede ocasionar daños por incendio o lesiones personales.

Si va a usar el sistema de escape ya instalado, limpie la pelusa de todo el conducto. Asegúrese de que la chimenea de escape no esté tapada con pelusa.

Reemplace el conducto de escape plástico por un tubo de metal rígido o flexible.

Use cinta de aislar para sellar todas las uniones.

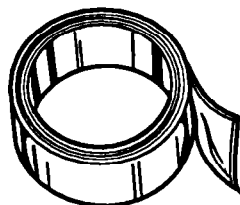

Se recomienda usar **tubo de metal rígido de 10 cm**. Planifique la instalación para usar el menor número de codos y/o vueltas.

## INSTRUCCIONES DE INSTALACIÓN

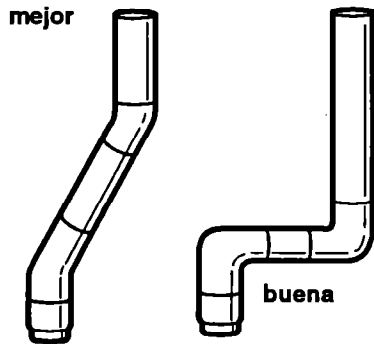

Los conductos flexibles de metal deben estar totalmente extendidos y apoyados cuando la secadora se encuentre en su posición definitiva. **NO RETUERZA NI APLASTE EL CONDUCTO. El conducto flexible de metal debe estar completamente abierto para que pueda circular el aire por el escape.**

Permita el mayor espacio posible al usar codos. Doble el conducto gradualmente para evitar retorcimientos. Quite el exceso de conducto flexible para evitar secciones flojas o retorcimientos que puedan reducir la corriente de aire.

La salida de escape se encuentra en la parte posterior del fondo de la secadora.



### Ahora inicie la instalación de ...

#### la secadora en el área de lavar.

1. Si la secadora tiene cintas en las esquinas frontales, quite las cintas.

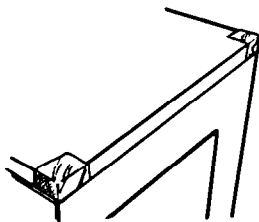

2. Abra la secadora y saque el manual y paquetes de piezas. Quite la parrilla de secado si la secadora la tiene. Saque todas las piezas de los paquetes plásticos. Asegúrese de que tenga cuatro patas niveladoras.

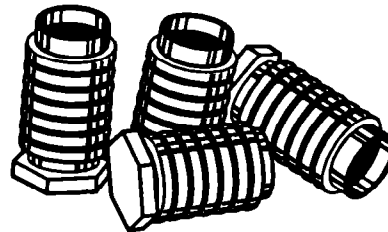

3. Tome dos de los esquineros de la caja de cartón y colóquelos en el piso detrás de la secadora.

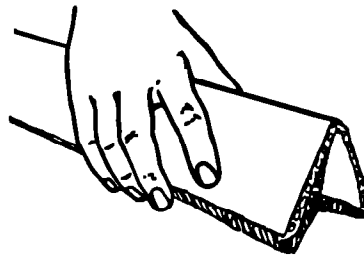

4. Sujete con firmeza el gabinete de la secadora y cuidadosamente acuéstela sobre los esquineros de cartón.
5. Con una de las patas en la mano, busque la marca en forma de diamante en las aristas, que indica hasta dónde debe ir la pata dentro del orificio. Comience a atornillar manualmente las patas en los orificios.

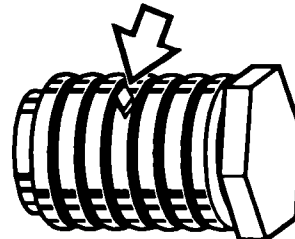

Use una llave de tuerca o una llave de casquillo de 2,5 cm para terminar de dar vueltas a las patas hasta llegar a la marca en forma de diamante.

## INSTRUCCIONES DE INSTALACIÓN

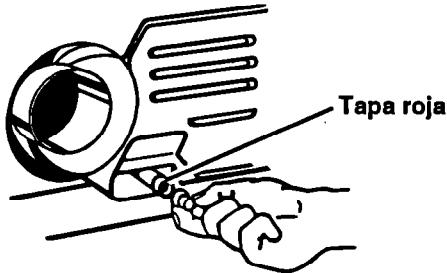

6. Mueva la secadora cerca de su lugar definitivo, dejando suficiente espacio para conectar el conducto de escape y el suministro de gas.
7. Quite la tapa roja del tubo de conducción de gas. Ponga la secadora en su posición definitiva.
8. Conecte el suministro de gas a la secadora. Use una válvula resistente a la acción del gas L.P. para conexiones de gas. Si se usa el tubo de metal flexible, asegúrese de que no tenga retorcimientos.

válvula de cierre en posición "abierta"

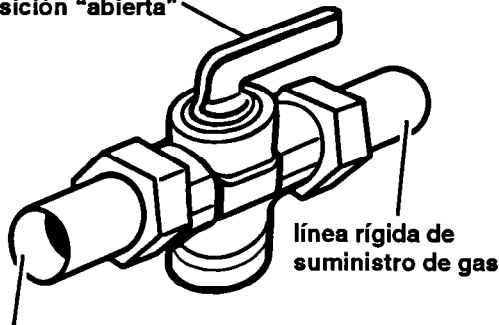

a la secadora

9. Ponga la válvula de cierre en la línea de suministro de gas en posición "abierta".

### ⚠ ADVERTENCIA

#### Peligro de Incendio

No use llama abierta para probar las fugas en las conexiones de gas.

Revisar si hay fugas con una llama abierta puede ocasionar un incendio o una explosión.

10. Use un cepillo y detergente líquido para ver si hay fugas en las conexiones de gas exteriores. Las burbujas alrededor de las conexiones indican una fuga. Si aparece una fuga, cierre los controles de la válvula de gas y ajuste las conexiones. Luego revise nuevamente.
11. Conecte el cordón de suministro de energía al tomacorriente.

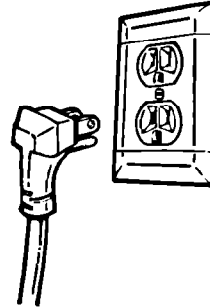

12. Con cuidado, deslice la secadora a su lugar definitivo. Asegúrese de que las patas fueron instaladas debidamente y si está nivelada. La secadora debe nivelarse para evitar ruidos y proporcionar un buen secado.

#### Especificaciones Técnicas:

- Potencia nominal: 6 A
- Frecuencia de operación: 60 Hz
- Tensión de alimentación: 127 V-

# Cómo Operar la Secadora

La información de esta sección le enseñará como usar la secadora eficientemente y con seguridad. Para información adicional sobre la clasificación, carga y secado de la mayoría de los tipos de prendas lea "Consejos de Secado" en la página 26.

## Antes de usar la secadora

Para retirar el polvo acumulado durante el almacenamiento y/o el embarque, antes de usar la secadora limpie el tambor con un paño húmedo.



La secadora puede traer una Guía de Características, (generalmente encima de la misma). Guárdela con el Manual de Instalación Uso y Cuidado. La Guía de Características le proporciona más información acerca de la secadora.

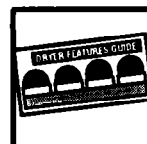

## Iniciar el funcionamiento

1. Coloque la ropa en la secadora y cierre la puerta.



2. Gire la Perilla de Control de Ciclos al ciclo deseado. Para secar la mayoría de las cargas, utilice la Posición Automática de Energía Preferida (\*) (ver página 15).



3. Si la secadora tiene un selector de temperatura (temperature), colóquelo en la temperatura deseada alta (High), mediana (Med), baja (Low) extra baja (Ex-low) (ver página 17). Algunos modelos de secadora tienen una perilla giratoria, un selector de tecla o bien controles de toque suave "CLEAN TOUCH".

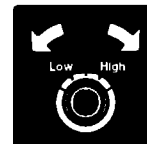

4. Oprima el botón de arranque (Push to Start).



**NOTA:** La secadora se detiene automáticamente cuando termina el ciclo.

## Como detener y reiniciar el funcionamiento

Para detener la secadora en cualquier momento durante un ciclo.

**Para detener la secadora**

- Abra la puerta, o bien

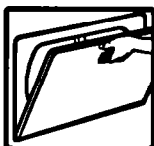

- Gire la Perilla de Control de Ciclos a apagado (OFF).



**NOTA:** La Perilla de Control de Ciclos debe señalar un área de apagado OFF cuando la secadora no está en uso.

**Para reiniciar el funcionamiento:**

1. Cierre la puerta.
2. Seleccione un ciclo y temperatura nuevos (si se desea).
3. Oprima el botón de arranque.



## Selector de ciclos

Las siguientes páginas describen los ciclos de la secadora. Refiérase a los cuadros de las páginas 17-19 para seleccionar el ciclo.

### Principios de secado

- Siempre siga las direcciones de los rótulos de cuidados cuando estén disponibles.
- Para secar tejidos delicados, cauchos, plásticos, y telas sensibles al calor, siempre use el ciclo Fluff Air (ciclo de esponjamiento) o seque estos artículos en un tendedero (ver páginas 18 y 19).
- Los últimos minutos de todos los ciclos se llevan a cabo sin calor para que sea más fácil manejar la carga.
- Para reducir las arrugas, retire la carga de la secadora tan pronto se detenga el movimiento. Esto es especialmente importante para telas de planchado permanente, tejido de punto, y telas sintéticas.
- Secar la ropa en exceso puede causar encogimiento, estática, y daños a algunas telas.
- Refiérase a las páginas 26-29 para información acerca de:
  - seleccionar ropa para secado
  - elección de los tamaños de las cargas
  - consejos de secado
  - el uso de suavizantes de telas para secadora
  - ahorro de energía
  - secado de artículos de cuidado especial.

### Descripción de ciclos

#### Ciclos automáticos (Electronic/Automatic DRY MISER)

Seque la mayoría de las cargas usando la posición automática de energía preferida (\*).

El ciclo automático se detiene cuando llega al secado elegido. La Perilla de Control de Ciclo no se moverá hasta que la carga esté casi seca.



Después del enfriamiento (Cool Down), la perilla automáticamente se corre al área de apagado (OFF) y se detiene el movimiento.

- Si la carga está más seca de lo deseado, la próxima vez que seque una carga similar seleccione una posición más cercana a Menos Seca (LESS DRY).
- Si la carga no está suficientemente seca, complete el secado usando un ciclo cronometrado (Timed Drying). La próxima vez que seque una carga similar seleccione una posición más cercana a Muy Seca (VERY DRY).

Algunos modelos ofrecen ciclos automáticos de calor alto y calor bajo (ver páginas 17 y 18).

#### NOTAS:

- Algunos ciclos automáticos usan el control electrónico DRY-MISER® que percibe la humedad en la carga.
- Otros ciclos automáticos usan un control automático DRY-MISER® que percibe la temperatura de escape y determina la sequedad de la carga.

#### Ciclos cronometrados (Timed Drying)

Use un ciclo cronometrado para completar el secado si algunas de las prendas están húmedas después del secado automático. El



secado cronometrado también es útil para:

- Artículos delicados y pequeñas cargas que necesitan un tiempo corto de secado.
- Artículos voluminosos y cargas grandes que necesitan un tiempo largo de secado.

**NOTA:** Algunos modelos ofrecen ciclos cronometrados de calor alto y bajo (ver páginas 17 y 18).

## CÓMO OPERAR LA SECADORA

### Ciclo sin calor (Fluff Air)

(algunos modelos)

El ciclo Fluff Air no emplea calor. Use este ciclo sin calor para esponjar o secar con aire los siguientes artículos: ropa de cama, manteles de plástico, almohadas de espuma, zapatillas, etc. Ver la Advertencia y el cuadro en las páginas 18 y 19 para más información acerca del ciclo Fluff Air.

**NOTA:** Si su modelo no tiene ciclo Fluff Air, seque los artículos sensibles al calor en el tendedero.



### Ciclo de secado pesado (Heavy Dry)

(algunos modelos)

Use el Heavy Dry y la posición de calor alta para secar artículos grandes o artículos que son más gruesos o pesados que la carga normal (tales como algodones pesados, toallas de baño o saltos de cama).

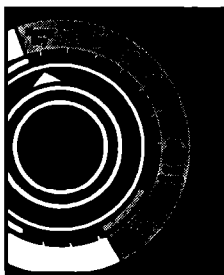

### Ciclo de secado húmedo (Damp Dry)

(algunos modelos)

Use el ciclo Damp Dry para secar artículos que se desea queden un poco húmedos o para aquellos que no necesitan un ciclo completo de secado. Dos ejemplos son algodones pesados, tales como mezclilla para que no queden duras o ropa de algodón que es más fácil de planchar cuando está húmeda.

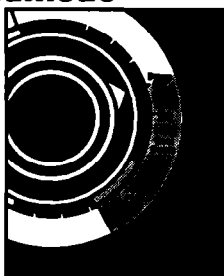

### Ciclo para desarrugar (TUMBLE PRESS®)

(algunos modelos)

El ciclo TUMBLE PRESS quita las arrugas de la ropa guardada en valijas o cajones, o de la ropa que no se retiró de la secadora al concluir el ciclo. Tan pronto se detenga la secadora, doble los artículos o colóquelos en ganchos.

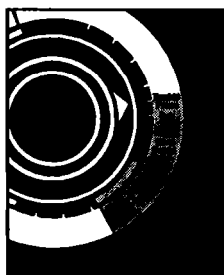

### Función FINISH GUARD®

(algunos modelos)

Si no se retira la carga en cuanto se detenga la secadora pueden formarse arrugas. La función FINISH GUARD mueve la carga sin el empleo de calor cada cinco minutos, durante 45 minutos después de concluir el ciclo. Este movimiento reubica y esponja la carga para evitar arrugas.

No hay que colocar la Perilla de Control de Ciclos en la función FINISH GUARD. Si no se abre la puerta en los siguientes minutos después de concluir el ciclo, la función FINISH GUARD inicia automáticamente para proteger la carga.

Cuando la función FINISH GUARD está operando una señal suena cada pocos minutos. La señal y el ciclo se detienen cuando se abre la puerta de la secadora.

**NOTA:** Ver en la página 20 si su modelo tiene un selector encender/apagar (ON/OFF) de FINISH GUARD.



### Secado en la Parrilla

(algunos modelos)

En caso de que se requiera secar sin movimiento algunos artículos (como suéteres de lana, juguetes rellenos, o almohadas), use la parrilla de secado (ver página 21) y la característica Rack Dry (algunos modelos) para estos artículos. Tenga cuidado de usar una posición baja de temperatura.

Durante el ciclo de secado, el tambor gira, pero la parrilla no se mueve. El tiempo de secado depende de la cantidad de humedad que contengan las prendas.

#### NOTAS:

- Para instalar la parrilla en la secadora y colocar los artículos sobre ella lea las instrucciones de la página 21.
- Use el cuadro de la página 21 para determinar las temperaturas y tiempos de secado.
- Se puede usar el ciclo cronometrado o el ciclo Fluff Air para secado con parrilla.

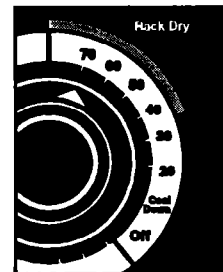



## CÓMO OPERAR LA SECADORA

### Tabla de ciclos de secado

Use el siguiente cuadro de guía al hacer las elecciones de secado. El cuadro sugiere las temperaturas y tiempos de secado para las distintas cargas.

#### NOTAS:

- Use un ciclo automático para secar la mayoría de las cargas.

- Use un ciclo cronometrado solamente si el modelo de secadora no cuenta con ciclo automático.
- Si para alguno de los tipos de cargas se sugiere más de una temperatura, elija la más baja disponible en el selector.
- Siempre siga las instrucciones de secado de las etiquetas que vienen en las prendas.

TIPO DE CARGA	CICLO AUTOMÁTICO* (selección de temperatura)				CICLO CRONOMETRADO (minutos)	
	Alto	Mediano**	Bajo	Extra bajo**	Alto	Bajo
<b>ALGODONES Y ROPA BLANCA</b> <b>Extra pesada</b> Cubrecamas, forros de colchones, acolchados <b>Pesada</b> Toallas, mezclilla, pana, ropa de trabajo <b>Mediana</b> Sábanas, ropa interior de algodón, pañales <b>Ligera</b> Batas, organdí, ropa interior femenina	✓				70-80	
	✓				50-60	
	✓	✓			40-50	
			✓			20-30
<b>PLANCHADO PERMANENTE, SINTÉTICOS Y COMBINACIONES</b> <b>Pesada</b> Ropa de trabajo, chamarras, impermeables <b>Mediana</b> Camisas, ropa de deporte, sábanas, pantalones <b>Ligera</b> Ropa interior femenina, blusas, vestidos	✓				40-50	
	✓	✓			30-40	
			✓			20-30
<b>TEJIDOS</b> <b>Pesada</b> Algodones, rayones, combinaciones, camisetas, pantalones y camisas <b>Mediana</b> Sintéticos (poliester, acrílico, etc.), pantalones de vestir, faldas, suéteres <b>Ligera</b> Sintéticos (poliester, acrílico, etc.) y combinaciones, ropa interior femenina, blusas, vestidos	✓				40-50	
		✓				30-40
			✓	✓		20-30

## CÓMO OPERAR LA SECADORA

TIPO DE CARGA	CICLO AUTOMÁTICO* (Selección de temperatura)				CICLO CRONOMETRADO (minutos)	
	Alto	Mediano**	Bajo	Extra bajo**	Alto	Bajo
<b>TELAS DELICADAS***</b> Cortinas delgadas (2 ó 3 paneles), gasa, encajes, etc.			✓	✓		15-20

\* La marca significa la temperatura recomendada. Seleccione la posición disponible en la secadora.

\*\* Posiciones disponibles solamente en modelos de secadora con selector de temperatura.

\*\*\* Ciclo Fluff Air (algunos modelos) o también se recomienda secar en tendedero para los tejidos delicados. (Ver página 18).

### Secado sin calor (Fluff Air) o en el tendedero

El siguiente cuadro incluye ejemplos de artículos que necesitan secado sin calor. Use el ciclo Fluff Air (si está disponible en su modelo de secadora), o coloque los artículos en tendedero o gancho para secar al aire.

#### NOTAS:

- No se deben secar telas sensibles al calor en la secadora.
- Seque en tendedero las telas laminadas.
- Siempre siga las instrucciones que vienen en las etiquetas de las prendas.

### ADVERTENCIA

#### Peligro de incendio

No se deben secar los siguientes artículos con calor: telas sensibles al calor, plástico, goma, o algunos artículos rellenos. Use el ciclo sin calor (Fluff Air), si está disponible, o seque los artículos al aire en el tendedero o en un gancho.

Al no hacerse así corre el peligro de incendio o daño a los artículos.

## CÓMO OPERAR LA SECADORA

TIPO DE CARGA	CICLO FLUFF AIR* (minutos)
<b>TEJIDOS DELICADOS</b> Cortinas delgadas (2 ó 3 paneles), gasa, encaje, etc. (Use el ciclo Fluff Air si no hay calor bajo disponible. Ver la página 18.)	20-30
<b>GOMA, PLÁSTICO, TELAS SENSIBLES AL CALOR</b> Espuma de goma – almohadas, sostenes rellenos, juguetes rellenos <ul style="list-style-type: none"> <li>• Asegúrese que todos los forros estén bien cosidos.</li> <li>• Sacuda y esponje las almohadas a mano varias veces durante el ciclo Fluff Air.</li> <li>• Asegúrese que las almohadas estén completamente secas. Almohadas de espuma de goma demoran mucho en secarse.</li> </ul> Plástico – cortinas de ducha, manteles Alfombras con respaldo de goma Olefin, polipropileno, medias de nylon	20-30  20-30 40-50 10-20
<b>ZAPATOS DE ALGODÓN Y LONA</b> <ul style="list-style-type: none"> <li>• Coloque varias toallas de baño en la secadora para actuar de amortiguador, o coloque los zapatos sobre la parrilla de secado si su secadora la tiene.</li> <li>• Retire los zapatos de la secadora cuando aún estén húmedos.</li> <li>• Estire los zapatos y permita que se sequen al aire.</li> </ul>	30-40

\* Vuelva a seleccionar el ciclo cuantas veces sea necesario para completar el secado.

## Señal de fin de ciclo

### (algunos modelos)

Cuando concluye el ciclo, la secadora emite una señal audible. La señal es de ayuda cuando se están secando tejidos de planchado permanente, sintéticos y otros artículos que deben retirarse de la secadora tan pronto se detiene.



- En algunas secadoras la señal de fin de ciclo no se puede programar.
- En otras secadoras, la señal de fin de ciclo se puede encender o apagar (ON/Off) por medio de un selector (Cycle Signal). Este selector (ON/Off) es parte del botón de arranque en algunos modelos, o parte del selector FINISH GUARD® en otros. En el siguiente cuadro se describen los distintos tipos de selectores.

## Uso de la señal de fin de ciclo y la función FINISH GUARD®

(algunos modelos)

Si la secadora tiene la señal de fin de ciclo y/o de FINISH GUARD, se puede encender y apagar según se muestra más adelante.

**NOTA:** De no apagarse la función FINISH GUARD, su funcionamiento inicia al final de cada ciclo.

La secadora puede tener cualquiera de los siguientes tipos de controles:

- Perillas individuales para señal de fin de ciclo y función FINISH GUARD.
- Perilla combinada para ambas características.
- Controles de Toque Suave CLEAN TOUCH™ para ambas características.

POSICION	PERILLAS INDIVIDUALES	PERILLA COMBINADA*	SELECTOR CLEAN TOUCH
Señal de fin de ciclo Apagado Finish Guard Apagado			
Señal de fin de ciclo Apagado Finish Guard Encendido			
Señal de fin de ciclo Encendido Finish Guard Apagado			
Señal de fin de ciclo Encendido Finish Guard Encendido			

ON=Encender

OFF=Apagar

\* El texto superior (OFF/ON, OFF/ON . . . etc.) arriba de la perilla indica la función de la Señal de Fin de Ciclo y el inferior corresponde al Finish Guard.

## Uso de la parrilla de secado

### (algunos modelos)

La parrilla de secado permite secar artículos que no deben estar en movimiento. La parrilla no se mueve pero el tambor gira.

1. Coloque las patas posteriores de la parrilla en los huecos de la pared posterior de la secadora.



2. Baje la parte delantera de manera que las patas descansen sobre la abertura de la secadora.

3. Coloque los artículos mojados encima de la parrilla. Deje espacio entre los artículos para que llegue el aire a todas las superficies.

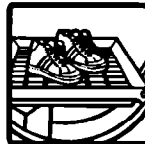

**NOTA:** Asegúrese de que no cuelgue nada por los bordes de la parrilla.

4. Cierre la puerta.



5. Seleccione el ciclo de secado cronometrado (y la temperatura si fuera necesario) o el ciclo Fluff Air (ver páginas 17 y 19).

6. Oprima el botón de arranque.



### NOTAS:

- Vea el siguiente cuadro de los ciclos y temperaturas sugeridos para los distintos tipos de artículos que se pueden secar en la parrilla.
- La parrilla se debe retirar para un secado normal.
- El tiempo de secado dependerá de la cantidad de humedad de los artículos. El siguiente cuadro sugiere los tiempos de secado.

SECADO EN LA PARRILLA	CICLO	TEMPERATURA	TIEMPO* (minutos)
<b>Suéteres de lana</b> (Dar forma y colocar sobre la parrilla)	Timed	BAJA o EXTRA BAJA	60
<b>Juguetes o almohadas rellenos</b> (Llenos con fibra de algodón o poliéster)	Timed	BAJA o EXTRA BAJA	60
<b>Juguetes o almohadas rellenos</b> (Rellenos de espuma de goma) <b>Zapatos de lona</b>	Fluff Air	Ninguna; el ciclo es sin calor.	90 30-40

\*Programar el ciclo cuantas veces sea necesario para completar el secado.

# Cuidado de la Secadora

El cuidado adecuado de la secadora prolongará su vida útil. Esta sección explica cómo cuidar la secadora en forma correcta y segura.

## Limpieza del filtro de pelusa

### Limpiar en cada carga

El filtro de pelusa está ubicado debajo de una tapa en la parte superior de la secadora. **Se debe limpiar antes de cada carga.** Si el filtro se satura de pelusa el tiempo de secado puede aumentar.

#### Para limpiar:

1. Abra la tapa y jale el filtro hacia afuera.



2. Retire la pelusa enrollándola hacia atrás con los dedos. No enjuague o lave el filtro para quitar la pelusa. La pelusa mojada resulta difícil de quitar.



3. Empuje el filtro de pelusa firmemente en su lugar y cierre la tapa.

#### IMPORTANTE:

- No haga funcionar la secadora con el filtro de pelusa flojo, dañado, saturado o sin él. Si no se observa esta indicación se corre el peligro de causar calentamiento excesivo y daño tanto a la secadora como a las prendas.

### Limpieza según sea necesario

Los detergentes de lavandería y suavizantes de telas pueden causar una acumulación de residuos en la malla del filtro. Limpie la malla con un cepillo de nylon cada seis meses o con más frecuencia si se obstruye, debido a la acumulación de residuos.

#### Use el método siguiente:

1. Humedezca ambos lados de la malla con agua caliente.
2. Humedezca el cepillo de nylon con agua caliente y detergente líquido; limpie la malla con el cepillo para remover la acumulación de residuos.
3. Enjuague la malla con agua caliente.
4. Seque la malla completamente con una toalla limpia; vuelva a colocar el filtro en la secadora.

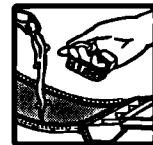

- Algunas toallas de fibras sintéticas o naturales (mezclas de poliéster y algodón) pueden producir más pelusa que otras, haciendo que el filtro de pelusa se llene más rápidamente. Asegúrese de retirar la pelusa del filtro antes de secar las toallas nuevas.

## Señal de pelusa

### (algunos modelos)

La señal de pelusa (un sonido) indica que hay en exceso de pelusa en el filtro. Un filtro de pelusa saturado restringe el flujo de aire y reduce la eficiencia de secado. Cuando escuche la señal, detenga la secadora y limpie el filtro de pelusa.



**NOTA:** Limpie el filtro de pelusa antes de cada carga. No espere la señal de pelusa.

## Limpeza del interior de la secadora

Las telas que se decoloran, como la mezclilla o artículos de algodón en colores vivos, pueden manchar el interior de la secadora.

**Para limpiar el tambor de la secadora:**

1. Haga una pasta con detergente y agua muy tibia.
2. Aplique la pasta a un trapo suave y frote el área hasta eliminar todo el exceso de tinte.
3. Limpie con un trapo.
4. Haga funcionar la secadora con una carga de trapos para secarla.



### ⚠ ADVERTENCIA

#### Peligro de explosión

- Desconecte el cable tomacorriente antes de limpiar el interior de la secadora.
- Asegúrese de que la secadora esté fría.
- Use un limpiador no inflamable.

La falta de cumplimiento de lo anterior puede causar choque eléctrico, lesiones, incendio o explosión.

## Cambio del foco del tambor

(algunos modelos)

Al abrir la puerta la luz del tambor se enciende automáticamente.

**Para cambiar el foco del tambor:**

1. Desconecte la secadora o el suministro de energía eléctrica que corresponde a la secadora en la caja principal de entrada.
2. Abra la puerta y retire, la cubierta del foco ubicada en la pared posterior de la secadora, girándola hacia la derecha.
3. Retire el foco girándolo hacia la derecha.
4. Reemplace con un foco para electrodomésticos de 40 watts.
5. Vuelva a colocar la cubierta en su lugar girándola hacia la izquierda.



### ⚠ ADVERTENCIA

#### Peligro de choque eléctrico e incendio

- Antes de cambiar el foco desconecte el cable toma corriente o el suministro de energía eléctrica.
- La cubierta del foco debe estar en su lugar cuando esté funcionando la secadora, para evitar sobrecalentamiento y posible daño a las telas.

Hacer funcionar la secadora sin la cubierta del foco puede ocasionar que ésta falle o crear peligro de incendio.

6. Vuelva a conectar la secadora.

## Cuidado durante las vacaciones

1. Desconecte el cable tomacorriente o corte el suministro de energía eléctrica.
2. Limpie el filtro de pelusa.

## Retire la pelusa acumulada

La pelusa se puede acumular dentro de la secadora y transformarse en combustible para un incendio. Se recomienda retirar la pelusa cada 2 o 3 años o más a menudo, dependiendo del uso de la secadora. La limpieza solamente la debe realizar un técnico calificado. Si requiere información, por favor llame a nuestro Centro de Atención al cliente al 91-800-83-004.

**Para todas las secadoras eléctricas o de gas que tienen un panel de acceso.**

**NOTA:** Ver página 25 si la secadora es a gas y tiene un panel frontal.

1. Desconecte el cable tomacorriente o el suministro de energía eléctrica.
2. Retire el panel posterior (eléctrica) o el panel frontal inferior (gas). Ver las Instrucciones de Instalación.
3. Retire la pelusa del área sombreada en la ilustración, con un cepillo blando o una aspiradora. No dañe los cables, termostatos (eléctrica), embudo (gas) o deflector (gas).
4. Vuelva a colocar el panel.
5. Vuelva a conectar y nivelar la secadora si es necesario.

### ⚠ ADVERTENCIA

#### Peligro de choque eléctrico

- Desconecte el cable tomacorriente antes de retirar los paneles de la secadora.
- Asegúrese de que la secadora esté fría.
- Las piezas de la secadora pueden tener bordes filosos. Tenga cuidado al tocarlas.
- Al colocar nuevamente el panel frontal, después de retirar la pelusa, los broches de alambre que sostienen los cables del interruptor de la puerta, deben asegurarse al borde superior y a los costados del panel. Los alambres NO DEBEN tocar el tambor. (Ver página 25, paso 7.)

La falta de cumplimiento de lo anterior puede causar choque eléctrico o lesiones.

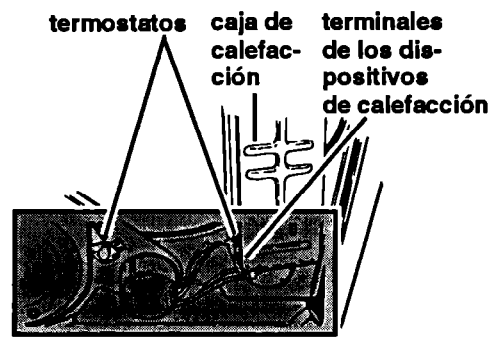

secadora eléctrica sin el panel posterior

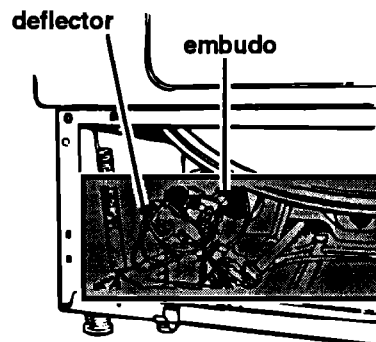

secadora a gas sin el panel frontal inferior



**Si la secadora es a gas y tiene un panel frontal inferior, retírelo de la siguiente manera:**

1. Desconecte el cable tomacorriente o el suministro de energía eléctrica.
2. Abra la tapa del filtro de pelusa. Retire los dos tornillos del área.
3. Retire la tapa cubierta jalando hacia adelante y hacia arriba en cada esquina del frente (ver la Vista A). Coloque la cubierta contra la pared detrás de la secadora (la cubierta tiene bisagras atrás).
4. Retire los dos tornillos de las pestañas del panel frontal (cerca de las esquinas). Levante el panel frontal levemente, retire los broches inferiores (ver el círculo de los broches Vista B). Lentamente jale el panel hacia adelante desprendiendo del tambor. (El tambor caerá levemente.)
5. Mueva el panel frontal hacia un costado y descanse el borde contra el costado de la secadora. Evite abrir los broches de alambre (ver el círculo de broches de alambre en la Vista B) o dañar los mismos.
6. Limpie la pelusa del área que se muestra en la ilustración de la secadora a gas en la página 23 con un cepillo blando o una aspiradora. No dañe los alambres, el embudo o el deflector.
7. Vuelva a armar en orden inverso. Antes de colocar la cubierta, revise lo siguiente:
  - El sello del tambor debe acomodarse hacia afuera (ver círculo de sellos del tambor en la Vista B), y estar colocado correctamente contra el panel detrás del tambor. Gire el tambor hacia la izquierda una vuelta entera para revisar el sello.
  - La banda debe estar centrada y tirante sobre el tambor de la secadora.
  - Los broches de alambre que sostienen los cables del interruptor de la puerta, se deben de anclar en la ranura superior del panel frontal (ver el círculo de broches de alambres en la Vista B), y a lo largo de la orilla del panel lateral. Los cables de la puerta no deben tocar el tambor cuando funcione la lavadora. Ver Advertencia en la página 24.

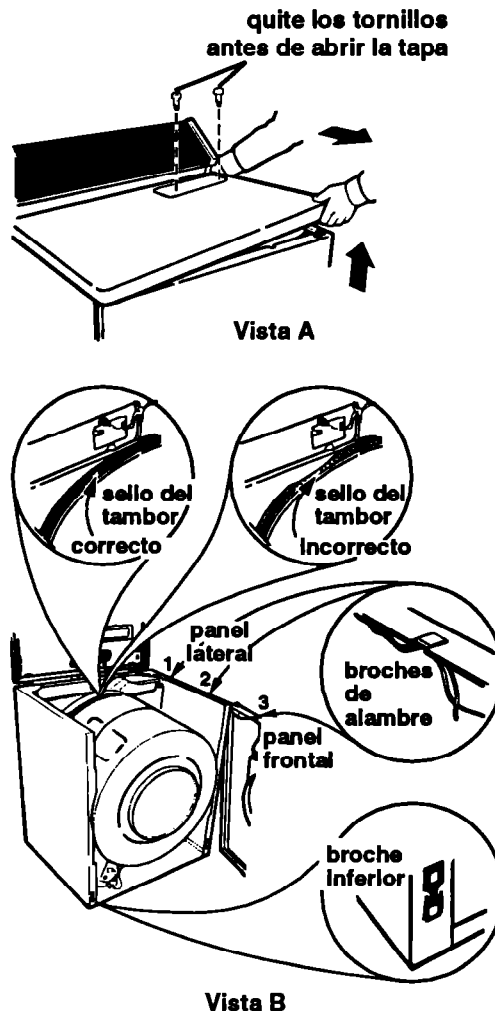

Para información, llame a nuestro  
Centro de Atención al Cliente

**91-800-83-044**

8. Vuelva a colocar la cubierta superior y los tornillos del filtro de pelusa. La cubierta y el panel frontal se deben fijar firmemente en su lugar antes de hacer funcionar la secadora.
9. Vuelva a conectar la energía eléctrica y nivele la secadora (si es necesario).

# Consejos de Secado

Esta sección proporciona información acerca de la preparación de la ropa para el secado, principios de secado, e instrucciones para el secado de artículos de cuidado especial.

## NOTAS:

- Refiérase al Manual de Instalación Uso y Cuidado de la lavadora para las técnicas correctas de lavado y consejos adicionales de lavandería.
- Vea las páginas 4, 5, y 6 de este manual para información importante sobre la seguridad.



## Clasificación de la ropa

- Separe los colores oscuros de los claros; los de color fijo de los que destiñen. Los artículos bien clasificados para el lavado generalmente son los adecuados para el secado. 
- Separe las telas pesadas (toallas) de las telas ligeras (sintéticas, planchado permanente).
- Separe los "productores" de pelusa (toallas, tela de algodón afelpada) de las telas que atraen la pelusa (pana, sintéticos, planchado permanente). Cuando sea posible, voltee la ropa que atrae pelusa para que no se maltrate.

## Elección del tamaño de carga

- Combine las prendas grandes con las más pequeñas. Cargue la secadora de acuerdo a la cantidad de espacio que las prendas ocupen, no por el peso. No sobrecargue la secadora. Demasiada carga hace que el secado sea disparado, causa arrugas y puede ocasionar que los artículos se desgasten más rápidamente (debido a la formación de pelotillas). 
- Para lograr una mejor acción de volteo cuando se están secando solamente algunos artículos pequeños, agregue una o dos toallas libres de pelusa. Esto también evita que los artículos pequeños, de peso liviano, bloqueen el flujo de aire.
- Posiblemente sea necesario volver a acomodar los artículos grandes (sábanas, cobijas, manteles) durante un ciclo para reducir la formación de pelotillas o arrollamiento.

## Consejos de secado

- Cierre las cremalleras, botones a presión y ganchos para evitar que se atoren con las demás prendas. Descosca los adornos sensibles al calor que pudieran dañarse en el proceso de secado. Ate los cordones y cinturones para que no se enreden. 
- Verifique que se hayan eliminado todas las manchas de la ropa durante el lavado. No seque ropa sucia o manchada. El calor puede fijar la mancha permanentemente.
- Los objetos filosos o de metal pueden dañar la secadora. Verifique que no haya alfileres, clips, dinero, tornillos, tuercas, etc., en los bolsillos. No deje estos objetos sobre la secadora después de vaciar los bolsillos. Voltee los forros de los bolsillos hacia afuera. 
- Ponga las prendas pequeñas, como calcetines de bebé o pañuelos, en una bolsa de malla para que se puedan retirar con más facilidad.
- Las prendas que se van a planchar deben sacarse de la secadora cuando aún están húmedas.

## Uso de suavizantes de telas para secadoras

Los suavizantes de tela para secadoras se recomiendan para reducir la estática y suavizar las telas. Siga cuidadosamente las instrucciones del paquete.

- Coloque una hoja del suavizante encima de la carga **antes de poner a funcionar la secadora**. No agregue la hoja **después** de iniciar el ciclo.

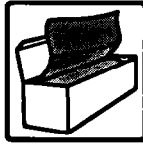

El calor instantáneo puede hacer que el suavizante de telas manche la ropa.

- Elimine las manchas del suavizante mojándolas y frotándolas con un detergente líquido o jabón en barra. Vuelva a lavar la prenda.
- Algunos suavizantes pueden tapan el filtro de pelusa y hacer que el secado sea más lento. Use suavizantes de telas catalogados como seguros para su uso en secadora.

## Ahorro de energía

- Use ciclos automáticos para secar la mayoría de las cargas.
- Seque solamente cargas completas sin secar demasiado.
- Evite sobrecargar la secadora, agregando artículos mojados a una carga parcialmente seca o abriendo la puerta innecesariamente.
- Planee el lavado para secar una carga inmediatamente después de la otra. Una secadora tibia acorta el tiempo de secado de la siguiente carga.
- Acorte el tiempo de secado instalando un escape adecuado para la secadora y limpiando el ducto y chimenea exterior cuando sea necesario.
  - Mantenga limpio el filtro de pelusa.
  - Use la secadora en una habitación donde la temperatura ambiente mínima sea de 7° C (45 F°).
  - Separe las cargas por el peso y tipo de telas.

## Secado de artículos de cuidado especial

La mayoría de la ropa y los blancos del hogar (toallas, sábanas, etc.) traen etiquetas del fabricante con indicaciones de lavado y secado. **Siempre deben seguirse las indicaciones de éstas etiquetas.** Las páginas 17 y 18 incluyen instrucciones generales sobre el secado para la mayoría de las prendas lavables. El siguiente cuadro proporciona instrucciones para el secado de artículos de cuidado especial.

ARTICULOS	INSTRUCCIONES SOBRE EL SECADO
<p><b>Cobijas y prendas de lana</b></p> <ul style="list-style-type: none"> <li>• Algodón, rayón, cobijas sintéticas</li> <li>• Cobijas eléctricas, sábanas eléctricas, cobijas de lana, y prendas de lana lavables</li> </ul>	<p>No se recomienda secar prendas de tejidos de lana. Déles la forma cuando estén mojadas y deje que se sequen al aire. Las cobijas se deben secar en el tendedero y a la sombra. Cuando estén secas, cepille la lana.</p> <p>Seque las telas de planchado permanente de acuerdo a lo que se recomienda en la página 17.</p> <p>Si el fabricante recomienda secado a máquina:</p> <ol style="list-style-type: none"> <li>1. Colocar una o dos toallas secas y precalentar la secadora de 3 a 5 minutos con temperatura alta. Esto hará que las piezas se sequen más rápidamente y evitará que se formen pelotillas.</li> <li>2. Introducir la cobija en la secadora con las toallas tibias. Programar 20 minutos de secado.</li> <li>3. Revisar después de 10 minutos. Retirar cuando esté aún húmeda. Secar excesivamente y mucho tiempo de volteo pueden causar encogimiento y apelotillamiento.</li> <li>4. Colocar la cobija en una superficie plana o sobre dos tendederos para terminar el secado. Estirar suavemente a su tamaño y forma original.</li> <li>5. Cuando esté completamente seca cepillar suavemente para levantar la lanilla. Planchar el ribete con plancha fría si fuese necesario.</li> </ol>
<p><b>Cortinas, fundas de muebles</b></p> <ul style="list-style-type: none"> <li>• Cortinas y fundas de muebles</li> </ul>	<p>Retirar los ganchos de las cortinas antes de lavar y secar. Colocar las fundas de los muebles ligeramente húmedas, para ajustar su forma al mueble.</p> <p>Secar sólo durante unos minutos.</p> <ol style="list-style-type: none"> <li>1. Dejar lugar en la secadora para que la carga se esponje.</li> <li>2. Retirar la carga de la secadora ligeramente húmeda. No secar demasiado.</li> </ol>
<p><b>Pañales, ropa de bebé</b></p>	<p>Para facilitar su manejo lavar y secar todos los artículos pequeños en una bolsa de malla o en una funda de almohada. Sacar los pañales y las prendas de algodón ligeramente húmedas. Se sentirán más suaves, encogen menos y doblarlos será más fácil. Retirarlos de la secadora ligeramente húmedos.</p>

<b>ARTICULOS</b>	<b>INSTRUCCIONES SOBRE EL SECADO</b>
<b>Acabados anti-inflamables</b>	Para mejorar su resistencia al fuego, algunos artículos son tratados con un acabado anti-inflamable. Esta característica se especifica claramente en la etiqueta del fabricante. Para conservar estas cualidades a través del uso continuo y las lavadas, limpie y seque de acuerdo a las instrucciones del fabricante.
<b>Artículos con lanilla</b> • Pana y veludillos	Deben secarse por separado o con colores similares para evitar la transferencia de pelusa. Siga las instrucciones señaladas en la etiqueta. 1. Retírelos de la secadora cuando aún estén húmedos. 2. Alise, vuelva a darles su forma y séquelos al aire antes de guardarlos.
<b>Artículos acolchados y rellenos de pluma de ganso</b>	Siga las instrucciones de la etiqueta del fabricante. 1. Seque un solo artículo. 2. Retire el artículo de la secadora y sacuda o espónjelo durante el ciclo de secado. 3. Alise y vuelva a darle su forma antes de guardarlo.
<b>Trajes para la nieve, chaquetas</b> • Nylon, o poliéster	Verifique el contenido de fibra en la etiqueta y, siga las instrucciones que ahí se indican. 1. Seque la prenda 10 minutos aproximadamente. Sáquela y póngala al revés. Séquela otros 10 minutos más. 2. Retire de la secadora inmediatamente y cuélguela en un gancho no corrosivo para terminar el secado. Esto ayudará a eliminar las arrugas.
<b>Prendas teñidas o de colores no sólidos</b>	Seque de acuerdo a la tela, peso e instrucciones de la etiqueta del fabricante. Limpie el tambor de la secadora con cuidado para eliminar cualquier tinte o pelusa que se pueda adherir a otras cargas. Ver "Limpieza del interior de la secadora" en la página 22.
<b>Tejidos de punto lavables</b>	No seque demasiado los tejidos de punto. El secado excesivo puede causar encogimiento y estática. 1. Elija el ciclo de acuerdo a la tela y su fabricación. 2. Voltee al revés las prendas sintéticas y de fibras combinadas para evitar apelotillamiento. 3. Retire de la secadora los tejidos de algodón y rayón cuando aún estén húmedos. Estírelos a su forma y póngalos sobre una superficie plana para que terminen de secarse.

# Diagnóstico de Problemas

La mayoría de los problemas de lavandería se pueden solucionar fácilmente si se conoce la causa que los origina. Revise la siguiente lista de los problemas de **secado** que pueda tener y sus posibles causas. También consulte la sección “Antes de solicitar información o servicio técnico” en la página siguiente. Esta lista puede ayudarle a resolver problemas sencillos sin tener que solicitar un servicio.

## Problemas comunes de secado

PROBLEMA	CAUSA
<b>Manchas de grasa</b>	<ul style="list-style-type: none"> <li>• Uso incorrecto de ablandadores de telas para secadora. Leer las instrucciones del fabricante.</li> <li>• Secado de artículos sucios.</li> </ul>
<b>Pelusa</b>	<ul style="list-style-type: none"> <li>• Filtro de pelusa saturado. (Ver página 22.)</li> <li>• Inadecuada clasificación de la ropa.</li> <li>• Secado excesivo, especialmente de tejidos sintéticos que causan estática y atraen la pelusa.</li> <li>• Carga demasiado grande o pesada.</li> <li>• Pañuelos de papel en los bolsillos.</li> <li>• El apelmillamiento (pelusa superficial causada por el uso normal y el efecto de lavado y secado) atrae la pelusa.</li> </ul>
<b>Encogimiento</b>	<ul style="list-style-type: none"> <li>• Secado excesivo.</li> <li>• Telas inadecuadas para el secado, por su tipo y calidad.</li> <li>• Selección incorrecta del ciclo de secado para el tipo de tela.</li> <li>• No se siguieron las instrucciones de lavado señaladas por el fabricante en la etiqueta de las prendas.</li> </ul>
<b>Secado lento</b>	<ul style="list-style-type: none"> <li>• Filtro de pelusa saturado.</li> <li>• Carga demasiado grande o voluminosa para secar rápidamente.</li> <li>• Secadora ubicada en una habitación con temperatura inferior a los 7° C (45° F).</li> <li>• Ducto de escape tapado, reducido, o demasiado largo.</li> </ul>
<b>Manchas</b>	<ul style="list-style-type: none"> <li>• Secado de artículos sucios.</li> <li>• Uso incorrecto de suavizantes de telas para secadora. Leer instrucciones del fabricante.</li> <li>• Interior (tambor) de la secadora sucio (Ver página 23 para procedimientos de limpieza).</li> </ul>
<b>Estática</b>	<ul style="list-style-type: none"> <li>• Secado excesivo.</li> <li>• Uso incorrecto de suavizantes de telas para secadora. Leer las instrucciones del fabricante.</li> <li>• Carga con prendas sintéticas, combinaciones sintéticas, telas de planchado permanente y tejidos de punto, lo cual genera la estática.</li> </ul>
<b>Arrugas</b>	<ul style="list-style-type: none"> <li>• Sobrecarga.</li> <li>• Secado excesivo, especialmente prendas de planchado permanente y sintéticas.</li> <li>• Ropa que permanece en la secadora después de concluir el ciclo.</li> </ul>

## Problemas comunes de secadoras

Antes de llamar al servicio, verifique lo siguiente:

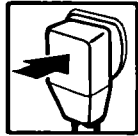

¿Está conectado el cable al contacto eléctrico?

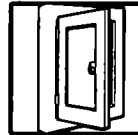

¿Se fundió un fusible o se botó el interruptor de circuitos?

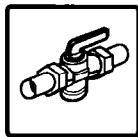

Si la secadora es a gas. ¿Están abiertas las válvulas de la secadora y el suministro de gas?

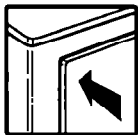

¿Está bien cerrada la puerta de la secadora?

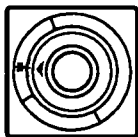

¿Están los controles en una posición de encendido "ON"?



¿Oprimió firmemente el botón de arranque?

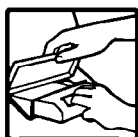

¿Está saturado el filtro de pelusa?

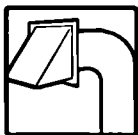

¿Está obstruido con pelusa el ducto de escape o la chimenea exterior?



¿Hace ruido la secadora? ¿Se escuchan golpes de las patas de apoyo, indicando que la secadora no se ha usado por algún tiempo?  
¿Está sonando la señal del filtro de pelusa?

Si aún tiene problemas consulte la página 32.

## **DIAGNOSTICO DE PROBLEMAS**

Si después de verificar lo anterior necesita más información o la visita de un técnico, llame al Centro de Servicio señalado en su localidad. En caso de no aparecer la ciudad donde usted vive, contamos con 285 Servicios Concedidos en la República Mexicana, sólo debe llamar sin costo alguno al Centro de Atención al Cliente y ahí le proporcionarán el que le corresponde.

### **CUANDO SOLICITE INFORMACIÓN O UN SERVICIO TÉCNICO**

Proporcione una descripción detallada del problema, el modelo, no. de serie, y fecha de compra del aparato (Ver página 3). Esta información nos ayudará a darle un mejor servicio.



---

# Centros de Servicio y Venta de Refacciones y Partes

## SERVICIO ACROS - WHIRLPOOL

Utilice sin cargo para usted el Centro de Atención al Cliente  
Tel: 91-800-83-004

### Zona Norte

#### MONTERREY

Centro Industrial Acros  
Whirlpool.  
Carretera Miguél Alemán  
Km 16,695  
Interior 6. Apodaca, N.L.  
C.P. 66600  
Tel. 329-21-00 y 386-21-31.  
Fax 329-21-03  
Ave Alfonso Reyes No. 3210,  
Col. Regina  
C.P.64290 Monterrey N.L.  
Tel. 351-27-37 y 351-27-03

#### CHIHUAHUA

Calle Sexta No. 3407. Col.  
Sta Rosa  
Chihuahua, Chih.  
C.P. 31050  
Tel./Fax 10-05-50

#### TORREON

Blvd. Aguila Nacional  
2495 Ote.  
Col. Centro  
Torreón, Coahuila,  
C.P. 27000,  
Tel. 22-30-78, 18-12-20  
Fax 18-12-21

#### TAMPICO

Av. Hidalgo No. 1205 Col.  
Moctezuma, C.P. 89177  
Tampico Tamps.  
Tel. 19-26-20 y 19-26-21  
Fax 19-27-52

### Zona Occidente

#### CULIACAN

Calz. H. Colegio Militar No. 165  
Col. Benito Juárez,  
Culiacán, Sin. C.P. 80120  
Tel. 13-92-35 y 15-65-96  
Fax 17-12-30

#### HERMOSILLO

Reforma y Jesús  
Siqueiros No. 1  
Hermosillo, Son. C.P. 83180  
Tel./Fax 10-46-80

#### GUADALAJARA

Calz. Glez. Gallo No. 1269,  
Sector Reforma  
Guadalajara Jal. C.P. 44870,  
Tel. 619-16-50, 619-15-15  
y 619-23-03,  
Fax 650-35-64

#### LEON

Av. Autotransporte No. 426  
Fracc. El Papalote,  
León Guanajuato, C.P. 37130.  
Tel. 16-01-80, 16-31-22 y  
16-39-57 Ext. 4467.

### Zona Centro y Sureste

#### MEXICO

Canela No. 47-L, Col.  
Granjas México,  
México D.F., C.P. 08400  
Tel. 650-65-33 y 657-29-56  
con 12 líneas.  
Fax 650-38-49

Poniente 134 No. 559, Col.  
Industrial Vallejo  
México D.F., C.P. 02300  
Tel. 368-25-25, 368-25-06,  
368-25-66, y 368-25-76

#### VERACRUZ

Miguel Alemán No. 652,  
Col. Díaz Mirón  
Veracruz, Ver., C.P. 91909  
Tel./Fax 31-28-81

#### VILLAHERMOSA

Guaycan No. 124, Co. del  
Bosque,  
Villahermosa, Tab. C.P. 86160  
Tel./Fax 51-35-13

#### MERIDA

Calle 54 No. 466 por 53 y 55  
Mérida Yuc., C.P. 97000  
Tel./Fax 28-1038.

# WHIRLPOOL®

## Poliza de Garantía

### VALIDO SOLO EN MEXICO

VITROMATIC COMERCIAL, S.A. DE C.V.

Av. San Nicolas 2121 Nte.

Col. 1o. de Mayo, C.P. 64550

Monterrey, N.L., MEXICO

Tel. (lada 918) 329-22-00 y 329-33-00

MODELOS: LGP 6646 LGR 7646

LGP 6848 LGC 7858

LGC 6848

Garantiza esta secadora en todas sus partes y mano de obra en los términos establecidos en la presente garantía, a partir de la fecha en que el usuario reciba de conformidad el producto considerando lo siguiente:

### CONCEPTOS CUBIERTOS:

Defectos de fabricación que impidan total o parcialmente el correcto funcionamiento del aparato.

Reparación, cambio de partes o la reposición del aparato.

Mano de obra y gastos de transportación derivados del cumplimiento de la garantía.

### CONCEPTOS NO CUBIERTOS:

Instalación defectuosa debido a: empleo de materiales de mala calidad, no seguir las instrucciones contenidas en el Manual de Instalación, Uso y Cuidado del aparato y leyendas de advertencias.

Fallas, daños o desperfectos ocasionados por: suministro deficiente o irregular de energía eléctrica (127 Volts ~).

Daños en el acabado interior o exterior del aparato originados en su transportación o por maltrato atribuible al usuario.

### LA GARANTÍA NO ES EFECTIVA EN LOS SIGUIENTES CASOS:

Cuando el producto ha sido utilizado en condiciones distintas a las normales (la secadora no es para uso comercial o industrial).

Cuando el producto no ha sido operado de acuerdo con el Manual de Instalación, Uso y Cuidado de la secadora.

Cuando el producto ha sido alterado o reparado por personas o establecimientos no autorizados por VITROMATIC COMERCIAL, S.A. DE C.V.

### PROCEDIMIENTO PARA HACER EFECTIVA LA GARANTÍA:

Presentar la Póliza de Garantía y los datos de identificación del producto (formato anexo) en cualquiera de los Centros de Servicio señalados en el manual del producto, o bien ante el distribuidor donde adquirió la secadora. El tiempo de reparación será en un plazo no mayor a 30 días, contados a partir de la fecha de recepción del producto en el Centro de Servicio autorizado por el importador.

### TÉRMINO

Esta garantía tiene una vigencia de UN AÑO en todas sus partes y mano de obra a partir de la fecha en que el usuario reciba de conformidad el producto.

# FORMATO DE IDENTIFICACIÓN

NOMBRE DEL COMPRADOR: \_\_\_\_\_

DOMICILIO: \_\_\_\_\_

NOMBRE DEL DISTRIBUIDOR: \_\_\_\_\_

DOMICILIO: \_\_\_\_\_

TEL: \_\_\_\_\_

CLASE DE PRODUCTO: \_\_\_\_\_ MODELO: \_\_\_\_\_

NO. DE SERIE: \_\_\_\_\_ FECHA DE ENTREGA: \_\_\_\_\_

\_\_\_\_\_  
FIRMA DEL DISTRIBUIDOR Y SELLO  
(Señalar con precisión calle, no. interior y exterior, col., Edo. C.P.)

## NOTA IMPORTANTE

Este documento deberá ser presentado para cualquier trámite relacionado con la garantía.

**EL COMPRADOR DEBERA MANTENER ESTE DOCUMENTO EN SU PODER Y EN UN LUGAR SEGURO.**

El Consumidor podrá solicitar que se haga efectiva la garantía que ampara esta póliza con el distribuidor donde adquirió el producto. En caso de extravío de la póliza, el distribuidor expedirá una nueva póliza de garantía, previa presentación de la nota de compra o factura respectiva.

Centro de Servicio y Venta de Refacciones y Partes  
SERVICIO ACROS-WHIRLPOOL  
Utilice sin cargo para usted el Centro de Atención al Cliente  
Tel: 91-800-83-004

## Free Manuals Download Website

<http://myh66.com>

<http://usermanuals.us>

<http://www.somanuals.com>

<http://www.4manuals.cc>

<http://www.manual-lib.com>

<http://www.404manual.com>

<http://www.luxmanual.com>

<http://aubethermostatmanual.com>

Golf course search by state

<http://golfingnear.com>

Email search by domain

<http://emailbydomain.com>

Auto manuals search

<http://auto.somanuals.com>

TV manuals search

<http://tv.somanuals.com>