



# REFRIGERADORES DE DOS PUERTAS

## Manual de uso y cuidado

Este manual contiene información útil, léalo detenidamente.

Para preguntas acerca de características eléctricas, de operación y desempeño, accesorios y servicio,  
llamar al: 01-800-8-300-400 o visite nuestra página de internet: [www.whirlpool.com.mx](http://www.whirlpool.com.mx)

Índice ..... 2

# SIDE-BY-SIDE REFRIGERATOR

## Use & Care Guide

This guide contains useful information. Read it thoroughly.

For questions about electric features, operation, performance, accessories and service,  
call 01-800-8-300-400 or visit our web site at [www.whirlpool.com.mx](http://www.whirlpool.com.mx)

Table of Contents ..... 26

# ÍNDICE

|  |           |
|--|-----------|
| <b>AYUDA O SERVICIO TÉCNICO</b> .....                                      | <b>2</b>  |
| <b>REFRIGERADORES WHIRLPOOL®</b> .....                                     | <b>3</b>  |
| <b>SEGURIDAD DEL REFRIGERADOR</b> .....                                    | <b>3</b>  |
| Cómo deshacerse adecuadamente de su refrigerador viejo .....               | 4         |
| <b>INSTRUCCIONES DE INSTALACIÓN</b> .....                                  | <b>4</b>  |
| Desempaque el refrigerador .....   | 4         |
| Requisitos de ubicación.....   | 5         |
| Requisitos eléctricos .....  | 5         |
| Requisitos del suministro de agua.....                                     | 6         |
| Rejilla de la base .....   | 6         |
| Puertas del refrigerador .....   | 7         |
| Ajuste las puertas.....  | 9         |
| Conexión del suministro de agua .....                                      | 9         |
| Preparación del sistema de agua .....                                      | 11        |
| Sonidos normales .....   | 11        |
| <b>USO DE SU REFRIGERADOR</b> .....  | <b>12</b> |
| Cómo asegurar la debida circulación del aire .....                         | 12        |
| Uso de los controles .....   | 12        |
| Control de temperatura del cajón convertible .....                         | 13        |
| Control de humedad del cajón para verduras .....                           | 13        |
| Depósito enfriador de la puerta .....                                      | 13        |
| Despachadores de agua y hielo .....  | 13        |
| Luz del estado del filtro de agua.....                                     | 15        |
| Sistema de filtración de agua .....  | 15        |
| Fábrica de hielo y depósito.....   | 16        |
| <b>CARACTERÍSTICAS DEL REFRIGERADOR</b> .....                              | <b>17</b> |
| Estantes del refrigerador.....   | 17        |
| Recipiente para carnes frías .....   | 17        |
| Cajón convertible para verduras/carne,<br>cajón para verduras y tapas..... | 17        |
| Portabotellas .....  | 18        |
| Recipiente de uso general .....  | 18        |
| <b>CARACTERÍSTICAS DEL CONGELADOR</b> .....                                | <b>18</b> |
| Estante del congelador .....   | 18        |
| Canastilla o recipiente del congelador.....                                | 18        |
| <b>CARACTERÍSTICAS DE LA PUERTA</b> .....                                  | <b>19</b> |
| Rieles o recipientes de la puerta.....                                     | 19        |
| Recipientes de la puerta .....   | 19        |
| <b>CUIDADO DE SU REFRIGERADOR</b> .....                                    | <b>19</b> |
| Limpieza .....   | 19        |
| Cómo cambiar los focos.....  | 20        |
| Cortes de corriente .....  | 21        |
| Cuidado durante las vacaciones y mudanzas.....                             | 21        |
| <b>SOLUCIÓN DE PROBLEMAS</b> .....   | <b>22</b> |
| Funcionamiento del refrigerador.....                                       | 22        |
| Temperatura y humedad.....   | 23        |
| Hielo y agua.....  | 23        |
| <b>GARANTÍA</b> .....  | <b>25</b> |

# AYUDA O SERVICIO TÉCNICO

Antes de solicitar asistencia o servicio, sírvase consultar la sección "Solución de problemas". Quizás le ahorre el costo de una visita de servicio técnico. Si aún así necesita ayuda, siga las instrucciones detalladas a continuación.

Póngase en contacto con la tienda donde adquirió la unidad o con nuestro centro nacional de atención al consumidor.

Cuando solicite servicio técnico, sírvase proporcionar una descripción detallada del problema, los números completos del modelo y de serie y la fecha de compra del electrodoméstico. Esta información nos ayudará a atender su solicitud con prontitud y eficiencia.

## Si necesita piezas de repuesto

Si tiene que pedir piezas de repuesto, le recomendamos que emplee únicamente piezas especificadas de fábrica. Las piezas especificadas de fábrica encajarán y funcionarán correctamente ya que se fabrican con la misma precisión empleada en la fabricación de cada nuevo electrodoméstico WHIRLPOOL®.

Para saber dónde encontrar piezas especificadas de fábrica en su localidad, llame a nuestro número telefónico del Centro de asistencia al consumidor o al centro de servicio más cercano a su domicilio.

Llame al número gratuito del Centro de asistencia al consumidor de Whirlpool: **01-800-8-300-400**.

## Para obtener asistencia adicional

Si necesita asistencia adicional, puede ponerse en contacto con la compañía de servicio técnico designada por Whirlpool en su localidad.

# REFRIGERADORES WHIRLPOOL®

## FABRICADO POR:

Whirlpool Internacional S. de R.L. de C.V.

## COMERCIALIZADO POR:

Whirlpool México S.A. de C.V.  
Antigua Carretera a Roma km 9  
Col. El Milagro  
Apodaca, Nuevo León, C.P. 66634  
Tel: (01-844) 866 4100

| REQUERIMIENTOS | REFRIGERADORES | REFRIGERADORES CON FÁBRICA DE HIELO |
|----------------|----------------|-------------------------------------|
|----------------|----------------|-------------------------------------|

### PARA FILTRO DE AGUA

Unión "T" de 1/2" a 1/4"  
(1,27 cm a 0,635 cm)

•

Tubo de cobre de 1/4"  
(0,635 cm) en espiral  
(según la distancia)

•

FILTRO DE AGUA  
WHIRLPOOL®

•

3 tuercas campana  
de 1/4" (0,635 cm)

•

### CARACTERÍSTICAS ELÉCTRICAS NOMINALES

**Corriente nominal:** 6,0 A

**Frecuencia nominal:** 60 Hz

**Tensión nominal:** 127 V~

ESTE MANUAL DE USO Y CUIDADO SE APLICA PARA LOS SIGUIENTES MODELOS:

**WHIRLPOOL:** 7ED2HTQ, 7ED2HCQ, 7ED5HHE, 7ED5VHE, WD2040Q.

| REQUERIMIENTOS | REFRIGERADORES | REFRIGERADORES CON FÁBRICA DE HIELO |
|----------------|----------------|-------------------------------------|
|----------------|----------------|-------------------------------------|

### DE ENERGÍA ELÉCTRICA

Voltaje de 127 Volts  
con fusible de  
15 Amperes

•

•

Contacto de 3 polos

•

•

Circuito individual  
para el aparato

•

•

Regulador de voltaje

•

•

### DE AGUA

Toma de agua fría

•

## SEGURIDAD DEL REFRIGERADOR

### Su seguridad y la seguridad de los demás es muy importante.

Hemos incluido muchos mensajes importantes de seguridad en este manual y en su electrodoméstico. Lea y obedezca siempre todos los mensajes de seguridad.



Este es el símbolo de advertencia de seguridad.

Este símbolo le llama la atención sobre peligros potenciales que pueden ocasionar la muerte o una lesión a usted y a los demás.

Todos los mensajes de seguridad irán a continuación del símbolo de advertencia de seguridad y de la palabra "PELIGRO" o "ADVERTENCIA". Estas palabras significan:

**⚠ PELIGRO**

Si no sigue las instrucciones de inmediato, usted puede morir o sufrir una lesión grave.

**⚠ ADVERTENCIA**

Si no sigue las instrucciones, usted puede morir o sufrir una lesión grave.

Todos los mensajes de seguridad le dirán el peligro potencial, le dirán cómo reducir las posibilidades de sufrir una lesión y lo que puede suceder si no se siguen las instrucciones.

## INSTRUCCIONES IMPORTANTES DE SEGURIDAD

**ADVERTENCIA:** Para reducir el riesgo de incendio, choque eléctrico, o lesiones personales al usar su refrigerador siga estas precauciones básicas:

- Conecte a un contacto de pared de conexión a tierra de 3 terminales.
- No quite la terminal de conexión a tierra.
- No use un cable eléctrico de extensión.
- Desconecte el suministro de energía antes de darle servicio.
- Vuelva a colocar todos los componentes y paneles antes de ponerlo a funcionar.
- Remueva las puertas de su refrigerador viejo.
- Use un limpiador no inflamable.
- Mantenga los materiales y vapores inflamables, tales como gasolina, alejados del refrigerador.
- Use dos o más personas para mover e instalar el refrigerador.
- Desconecte el suministro de energía antes de instalar la fábrica de hielo (en aquellos modelos que incluyen el juego de instalación de la fábrica de hielo).
- Use un vaso resistente para recibir hielo del despachador (en algunos modelos).
- Si el cordón de alimentación es dañado, éste debe ser reemplazado por el fabricante o su agente de servicio o por personal calificado.

### GUARDE ESTAS INSTRUCCIONES

### Cómo deshacerse adecuadamente de su refrigerador viejo

#### **⚠ ADVERTENCIA**

##### **Peligro de Asfixia**

**Remueva las puertas de su refrigerador viejo.**

**No seguir esta instrucción puede ocasionar la muerte o daño al cerebro.**

**IMPORTANTE:** El atrapamiento y asfixia de niños no es un problema del pasado. Los refrigeradores tirados y abandonados son un peligro...aún si van a quedar ahí "por unos pocos días". Si Ud. está por deshacerse de su refrigerador viejo, por favor siga las instrucciones que se dan a continuación para prevenir accidentes.

### Antes de tirar su refrigerador viejo o congelador:

- Saque las puertas.
- Deje los estantes en su lugar así los niños no pueden meterse adentro con facilidad.

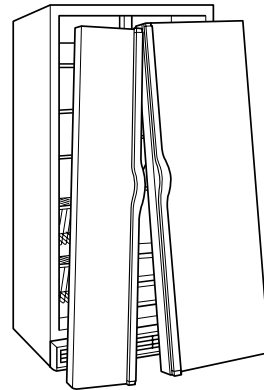

## INSTRUCCIONES DE INSTALACIÓN

### Desempaque el refrigerador

#### **⚠ ADVERTENCIA**

##### **Peligro de Peso Excesivo**

**Use dos o más personas para mover e instalar el refrigerador.**

**No seguir esta instrucción puede ocasionar una lesión en la espalda u otro tipo de lesiones.**

- Quite las cintas y gomas de las superficies antes de encender el refrigerador. Frote un poco de detergente líquido para vajillas sobre el adhesivo con los dedos. Limpie con agua tibia y seque.
- No use instrumentos filosos, alcohol para fricciones, líquidos inflamables o limpiadores abrasivos para eliminar restos de cinta o goma. Estos productos pueden dañar la superficie de su refrigerador. Para más información, vea "Seguridad del refrigerador".

### Cómo mover su refrigerador:

Su refrigerador es muy pesado. Cuando mueva su refrigerador para limpiarlo o darle servicio, proteja el piso. Al mover el refrigerador, siempre tire directamente hacia afuera. No menea el refrigerador de lado a lado ni lo haga "caminar" cuando lo trate de mover ya que podría dañar el piso.

### Quite los materiales de empaque

- Si el depósito de hielo está ubicado en la puerta, quite la pantalla temporal que se encuentra debajo del mismo. Vea "Fábrica de hielo y depósito".

## Cómo limpiar su refrigerador antes de usarlo

Una vez que usted haya quitado todos los materiales de empaque, limpie el interior de su refrigerador antes de usarlo. Vea las instrucciones de limpieza en "Cuidado de su refrigerador".

### Información importante para saber acerca de los estantes y tapas de vidrio:

No limpie los estantes y tapas de vidrio con agua caliente mientras están fríos. Los estantes y tapas pueden romperse si se exponen a cambios bruscos de temperatura o impacto, como sería un golpe brusco. Para su protección, el vidrio templado se ha diseñado para hacerse añicos. Esto es normal. Los estantes y tapas de vidrio son muy pesados. Tenga mucho cuidado al sacarlos para evitar que se dañen al caer.

## Requisitos de ubicación

### ⚠ ADVERTENCIA



#### Peligro de Explosión

**Mantenga los materiales y vapores inflamables, tales como gasolina, alejados del refrigerador.**

**No seguir esta instrucción puede ocasionar la muerte, explosión, o incendio.**

Para asegurar la adecuada ventilación para su refrigerador, deje un espacio de 1/2" (1,25 cm) a cada lado y por encima. Si Ud. instala el refrigerador próximo a una pared fija, deje como mínimo 2" (5,08 cm) a cada lado (dependiendo del modelo) para permitir que la puerta abra bien. Si su refrigerador tiene una fábrica de hielo, asegúrese que hay espacio adicional atrás para las conexiones de la línea de agua.

**NOTA:** No se recomienda instalar el refrigerador cerca de un horno, radiador u otra fuente de calor. No instale el refrigerador en una ubicación en la que la temperatura puede bajar de los 55°F (13°C).

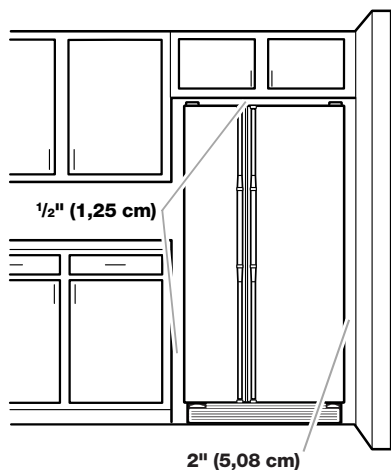

## Requisitos eléctricos

### ⚠ ADVERTENCIA



#### Peligro de Choque Eléctrico

**Conecte a un contacto de pared de conexión a tierra de 3 terminales.**

**No quite la terminal de conexión a tierra.**

**No use un adaptador.**

**No use un cable eléctrico de extensión.**

**No seguir estas instrucciones puede ocasionar la muerte, incendio o choque eléctrico.**

Antes de mover el refrigerador a su posición definitiva, es importante asegurarse que Ud. tiene la conexión eléctrica adecuada.

#### Método de conexión a tierra recomendado

Se requiere una fuente de energía eléctrica de 127 V~ 60 Hz y con fusibles de 15 ó 20 A debidamente conectada a tierra. Se recomienda que se use un circuito separado exclusivo para su refrigerador. Use un tomacorriente que no se puede apagar con un interruptor. No use un cable eléctrico de extensión.

**NOTA:** Antes de realizar cualquier tipo de instalación, limpie o de quitar un foco de luz, ponga el control del termostato (o el control del refrigerador dependiendo del modelo) en la posición OFF (Apagado) y luego desconecte el refrigerador de la fuente de energía eléctrica. Cuando Ud. haya terminado, reconecte el refrigerador a la fuente de energía eléctrica y vuelva a poner el control del termostato (o control del refrigerador) en la posición deseada.

## Requisitos del suministro de agua

Reúna las herramientas y piezas necesarias antes de comenzar la instalación. Lea y siga las instrucciones provistas con cualquiera de las herramientas enlistadas aquí.

### HERRAMIENTAS NECESARIAS:

- Destornillador de hoja plana
- Llaves de boca de  $\frac{7}{16}$ " (11,11 mm) y  $\frac{1}{2}$ " (12,7 mm) o dos llaves ajustables
- Llave para tuercas de  $\frac{1}{4}$ " (6,35 mm)
- Broca de  $\frac{1}{4}$ " (6,35 mm)
- Taladro inalámbrico

**NOTA:** El distribuidor de su refrigerador tiene un juego disponible con una válvula de cierre tipo montura de  $\frac{1}{4}$ " (6,35 mm), una unión y tubería de cobre. Antes de comprar, asegúrese que la válvula tipo montura cumpla con los códigos de plomería de su localidad. No use una válvula perforadora o una válvula de montura de  $\frac{3}{16}$ " (4,76 mm) que reduce el flujo de agua y se obstruye con más facilidad.

### IMPORTANTE:

- Todas las instalaciones deben hacerse de acuerdo a los requerimientos locales de plomería.
- Use tuberías de cobre y revise si hay fugas. Instale tubería de cobre sólo en áreas donde la temperatura va a permanecer por encima del punto de congelación.

## Presión del agua

Se necesita un suministro de agua fría con presión de agua entre 30 y 120 lbs/pulg<sup>2</sup> (207 y 827 kPa) para hacer funcionar el despachador de agua y la fábrica de hielo. Si usted tiene preguntas acerca de la presión de agua, llame a un plomero competente autorizado.

### Suministro de agua de ósmosis inversa

**IMPORTANTE:** La presión del suministro de agua que sale de un sistema de ósmosis inversa y va a la válvula de entrada de agua del refrigerador necesitará ser entre 30 y 120 lbs/pulg<sup>2</sup> (207 y 827 kPa).

Si se conecta un sistema de filtración de agua de ósmosis inversa al suministro de agua fría, la presión de agua al sistema de ósmosis inversa necesitará ser de un mínimo de 40 a 60 lbs/pulg<sup>2</sup> (276 a 414 kPa).

Si la presión del agua del sistema de ósmosis inversa es menor de 40 a 60 lbs/pulg<sup>2</sup> (276 a 414 kPa):

- Fíjese si el filtro de sedimentos en el sistema de ósmosis inversa está bloqueado y reemplácelo si fuera necesario.
- Deje que se vuelva a llenar el tanque de almacenaje del sistema de ósmosis inversa después del uso intenso.
- Si su refrigerador tiene un filtro de agua, se podrá reducir la presión aún más si se usa en conjunto con un sistema de ósmosis inversa. Quite el filtro de agua. Vea "Sistema de filtración de agua".

Si tiene preguntas acerca de la presión del agua, llame a un plomero competente autorizado.

## Rejilla de la base

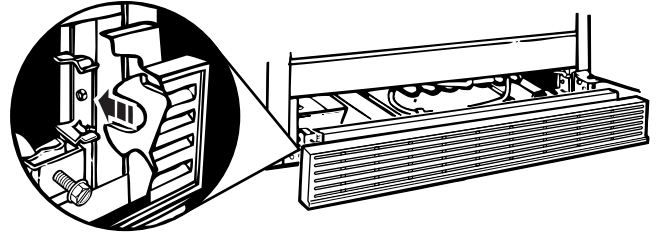

### Quite la rejilla de la base:

1. Abra ambas puertas.
2. Sujete la rejilla con sus manos por los extremos. Empuje hacia adentro sobre la parte superior de la rejilla de la base y jale hacia arriba sobre la parte inferior.

**NOTA:** Asegúrese de volver a fijar la Hoja técnica en la parte trasera de la rejilla de la base después de limpiar.

### Vuelva a colocar la rejilla de la base:

1. Abra ambas puertas.
2. Alinee las lengüetas del soporte de la rejilla con los sujetadores metálicos.
3. Empuje la rejilla con firmeza para que encaje en su lugar.

## Puertas del refrigerador

Reúna las herramientas y piezas necesarias y lea todas las instrucciones antes de comenzar la instalación.

**HERRAMIENTAS NECESARIAS:** Llaves de cabeza hexagonal de ¼" (6,35 mm) y ⅝" (7,94 mm) y un destornillador de cabeza plana.

**IMPORTANTE:** Antes de comenzar, fije el control del refrigerador a OFF (Apagado). Desenchufe el refrigerador o desconecte el suministro de energía. Saque los alimentos y cualquier puerta ajustable o recipientes de uso generalmanija de las puertas.

**NOTA:** Solamente pudiera ser necesario quitar la manija de la puerta o las puertas para lograr introducir el producto por la entrada a su hogar. Mida la abertura de la puerta para determinar si es necesario quitar las puertas o las manijas.

### ⚠ ADVERTENCIA



#### Peligro de Choque Eléctrico

Desconecte el suministro de energía antes de sacar las puertas.

Reconecte las dos conexiones a tierra antes de hacer funcionar.

No seguir estas instrucciones puede ocasionar la muerte o choque eléctrico.

#### 4 Bisagra superior izquierda

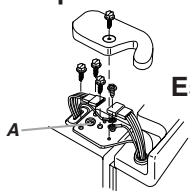

Estilo 1

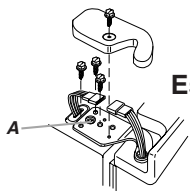

Estilo 2

No quite el tornillo A

#### 5 Cómo quitar la puerta



#### 6 Bisagra superior derecha

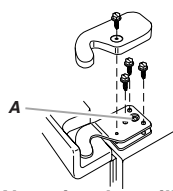

No quite el tornillo A

#### 3 Conexión de la tubería del despachador de agua

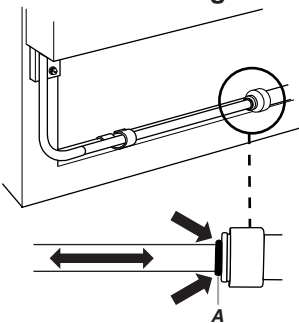

A. Anillo rojo exterior

#### 2 Rejilla de la base

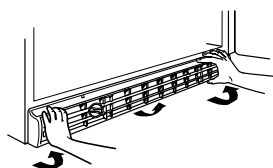

#### 1 Estilo 1 Cómo quitar las manijas (opcional)



#### 1 Estilo 2 Cómo quitar las manijas (opcional)

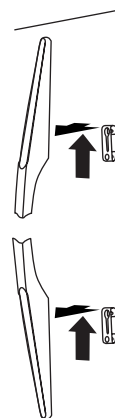

#### 8 Alineación de las puertas

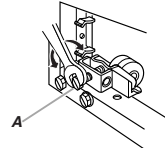

A. Tornillo nivelador

#### 7 Bisagra inferior

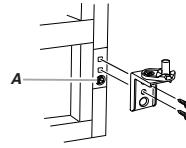

No quite el tornillo A

## Quite las manijas (opcional)

### Estilo 1

1. Apriete con su mano firmemente el frente del adorno. Deslice el adorno superior hacia arriba y el inferior hacia abajo de la manija. Separe las piezas del adorno de los tornillos de tope. Vea la ilustración 1.

**NOTA:** En algunos modelos se incluyen unos ornamentos pequeños entre la manija y el adorno de la manija. Si su modelo incluye estos ornamentos, deberá quitarlos cuidadosamente con un destornillador de cabeza plana antes de quitar los tornillos de la manija. Los ornamentos son opcionales y pueden reinstalarse o retirarse del ensamblaje de la manija.

2. Quite los tornillos de las manijas y las manijas. Vea la ilustración 1.
3. Coloque el refrigerador en su sitio. Vuelva a colocar las manijas como se muestra. Vea la ilustración 1.

### Estilo 2

1. Presione firmemente en la manija para deslizarla hacia arriba y hacia afuera de los tornillos de tope. Vea la ilustración 1.
2. Coloque el refrigerador en su sitio. Vuelva a colocar las manijas como se muestra. Vea la ilustración 1.

## Quite las puertas

# ⚠ ADVERTENCIA



### Peligro de Choque Eléctrico

**Desconecte el suministro de energía antes de sacar las puertas.**

**No seguir esta instrucción puede ocasionar la muerte o choque eléctrico.**

1. Desenchufe el refrigerador o desconecte el suministro de energía.
2. Abra ambas puertas del refrigerador. Quite la rejilla de la base tirando de los extremos exteriores de la parte inferior hacia arriba. Vea la ilustración 2.
3. Cierre ambas puertas y manténgalas cerradas hasta que esté listo para separarlas de la carcasa.
4. Si tiene un despachador (de hielo o de agua), desconecte la tubería del despachador de agua ubicada detrás de la rejilla de la base en el lado de la puerta del congelador. Vea la ilustración 3.
  - Presione el anillo rojo exterior contra la cara del accesorio y jale la tubería del despachador para liberarla.
  - En algunos modelos, quite la tubería de la abrazadera de la manguera.
5. Quite la cubierta de la bisagra superior izquierda y los tornillos según se muestra. Vea la ilustración 4. No quite el tornillo A.

6. Desconecte el cableado:

### Estilo 1

- Desconecte el enchufe de cableado.
- Quite el tornillo del cable verde de conexión a tierra para desconectar los cables a tierra.

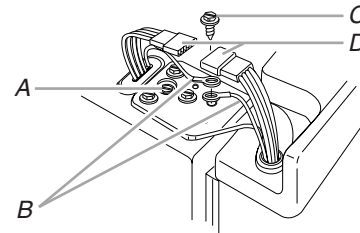

- A. No quite el tornillo A  
B. Cables de conexión a tierra  
C. Tornillo del cable verde de conexión a tierra  
D. Enchufe de cableado

### Estilo 2

- Desconecte el enchufe de cableado.

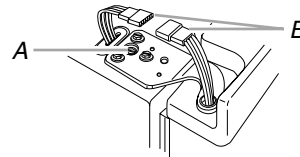

- A. No quite el tornillo A  
B. Enchufe de cableado

7. Levante cuidadosamente la puerta del congelador directamente hacia arriba para separarla de la bisagra inferior. Vea la ilustración 5. La tubería del despachador de agua queda afianzada a la puerta del congelador y se jala a través de la bisagra izquierda inferior. Cerciórese de proteger la tubería del despachador de agua contra daños.
8. Quite la cubierta de la bisagra superior derecha y los tornillos según se muestra. Vea la ilustración 6. No quite el tornillo A.
9. Levante la puerta del refrigerador directamente hacia arriba para separarla de la bisagra inferior.
10. Quizá no sea necesario quitar la bisagra inferior para pasar el refrigerador por una puerta. Ambas bisagras inferiores tienen una construcción similar. Si necesario, desensamble las bisagras según se muestra. Vea la ilustración 7. No quite el tornillo A.

## Vuelva a colocar las puertas y las bisagras

1. Si las quitó, vuelva a colocar ambas bisagras inferiores. Apriete los tornillos.
2. Es posible que necesite ayuda para pasar la tubería del despachador de agua a través de la bisagra inferior mientras vuelve a instalar la puerta del congelador. Pase lentamente la tubería del despachador de agua a través de la bisagra izquierda antes de volver a colocar la puerta en la bisagra. Es posible que necesite ayuda.

**NOTA:** Disponga de un soporte adicional para las puertas mientras vuelve a colocar las bisagras superiores. No se confíe en que los imanes de las puertas van a sostener las puertas mientras trabaja.
3. Vuelva a conectar la tubería del despachador de agua empujándola dentro del encaje hasta que pare y la marca negra toque la cara del encaje. Vea la ilustración 3. En algunos modelos, vuelva a colocar la tubería en la abrazadera de la manguera.



4. Alinee y reemplace la bisagra superior izquierda según se muestra. Vea la ilustración 4. Apriete los tornillos.

## ⚠ ADVERTENCIA



Peligro de Choque Eléctrico

Reconecte las dos conexiones a tierra.

No seguir estas instrucciones puede ocasionar la muerte o choque eléctrico.

### Estilo 1

- Reconecte las dos conexiones a tierra.
- Reconecte el enchufe de cableado.

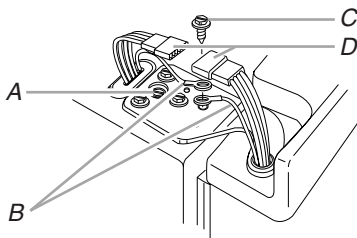

- A. No quite el tornillo A  
 B. Cables de conexión a tierra  
 C. Tornillo del cable verde de conexión a tierra  
 D. Enchufe de cableado

### Estilo 2

- Reconecte el enchufe del cableado.

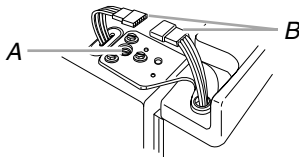

- A. No quite el tornillo A  
 B. Enchufe de cableado

5. Vuelva a colocar la cubierta de la bisagra izquierda y los tornillos.
6. Reemplace la puerta del refrigerador, encajándola cuidadosamente sobre la bisagra inferior derecha.
7. Alinee y reemplace la bisagra superior derecha según se muestra. Vea la ilustración 6. Apriete los tornillos.
8. Vuelva a colocar la cubierta de la bisagra y los tornillos. Apriete los tornillos.
9. Conecte a un contacto de pared de conexión a tierra de 3 terminales.

## Ajuste las puertas

Su refrigerador tiene dos rodillos frontales regulables – uno a la derecha y otro a la izquierda. Si su refrigerador parece inestable o usted quiere que las puertas se cierren con mayor facilidad, ajuste la inclinación del refrigerador usando las instrucciones siguientes:

1. Ubique el refrigerador en su ubicación final.
2. Los dos tornillos niveladores son parte de las piezas de montaje del rodillo frontal, que están en la base del refrigerador a cada lado. Vea la ilustración 8.
3. Use una llave de tubo de cabeza hexagonal para ajustar los tornillos niveladores. Gire el tornillo nivelador hacia la derecha para levantar ese lado del refrigerador o gire el tornillo nivelador hacia la izquierda para bajar ese lado. Puede precisar darle varias vueltas a los tornillos niveladores para ajustar la inclinación del refrigerador. Vea la ilustración 8.

**NOTA:** Para simplificar el ajuste de los tornillos, haga que alguien empuje la parte superior del refrigerador, lo cual quita el peso de los tornillos niveladores y los rodillos.

4. Abra ambas puertas nuevamente y verifique para asegurarse que se cierran con la facilidad que usted desea. De lo contrario, incline el refrigerador ligeramente más hacia la parte posterior, girando ambos tornillos niveladores hacia la derecha. Puede tomar varias vueltas más, y usted deberá girar ambos tornillos niveladores la misma cantidad de veces.
5. Vuelva a colocar la rejilla de la base.

**NOTA:** Cerciórese de que repone la Hoja Técnica detrás de la rejilla de la base.

## Conexión del suministro de agua

Lea todas las instrucciones antes de comenzar.

**IMPORTANTE:** Si usa el refrigerador antes de instalar la conexión del agua, APAGUE la fábrica de hielo.

### Conexión a la línea de agua

1. Desenchufe el refrigerador o desconecte el suministro de energía.
2. CIERRE el suministro principal de agua. ABRA el grifo de agua más cercano el tiempo suficiente para que la tubería de agua se vacíe totalmente.
3. Busque una tubería vertical de agua fría de 1/2" a 1 1/4" (1,25 cm a 3,18 cm) cercana al refrigerador.

#### IMPORTANTE:

- Asegúrese de que sea una tubería de agua fría.
  - Una tubería horizontal funcionará, pero taladre por el lado superior de la tubería, no por debajo. Esto ayudará a mantener el agua alejada del orificio taladrado. Esto también evita que se junte sedimento normal en la válvula.
4. Para determinar la longitud de la tubería de cobre que va a necesitar, mida desde la conexión de la parte inferior trasera izquierda del refrigerador hasta la tubería de agua. Agregue 7 pies (2,1 m) para la limpieza. Use tubería de cobre de 1/4" (6,35 mm) de diámetro externo. Asegúrese que ambos extremos de la tubería de cobre estén cortados rectos.

- Usando un taladro inalámbrico, haga un orificio de ¼" (6,35 mm) en la tubería de agua fría que Ud. eligió.

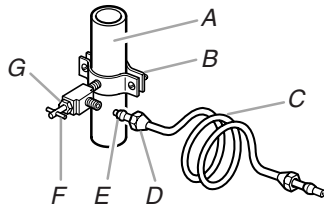

A. Tubería de agua fría  
B. Abrazadera para tubería  
C. Tubería de cobre  
D. Tuerca de compresión  
E. Manga de compresión  
F. Válvula de cierre  
G. Tuerca de presión

- Ajuste la válvula de cierre a la tubería de agua fría con la abrazadera para tubería. Asegúrese que el extremo de salida esté firmemente insertado en el orificio taladrado de ¼" (6,35 mm) en la tubería de agua y que la arandela esté por debajo de la abrazadera para tubería. Ajuste la tuerca de presión. Ajuste los tornillos de la abrazadera para tubería con cuidado y en forma pareja de manera que la arandela provea un cierre hermético. No apriete demasiado porque se puede quebrar la tubería de cobre.
- Deslice la manga de compresión y la tuerca de compresión sobre la tubería de agua como se muestra. Inserte el extremo de la tubería en el extremo de salida directamente hasta donde sea posible. Atornille la tuerca de compresión sobre el extremo de salida con una llave ajustable. No apriete demasiado.
- Coloque el extremo libre de la tubería dentro de un recipiente o fregadero, y ABRA la llave de agua principal. Enjuague la tubería hasta que el agua salga limpia. CIERRE la válvula de cierre en la tubería de agua. Enrolle la tubería de cobre en espiral.

## Conexión al refrigerador

### Estilo 1 - Conexión a la válvula de agua

- Desenchufe el refrigerador o desconecte el suministro de energía.
- Fije el tubo de cobre a la entrada de la válvula usando una tuerca de compresión y manga de compresión como se muestra. Ajuste la tuerca de compresión. No apriete demasiado.
- Use la abrazadera para tubería en la parte trasera del refrigerador para afianzar la tubería al refrigerador según se muestra. Esto ayudará a evitar daños en la tubería cuando el refrigerador se empuje nuevamente contra la pared.
- ABRA la válvula de cierre.
- Revise si hay fugas. Ajuste las conexiones (incluso las de la válvula) o tuercas que tengan fugas.

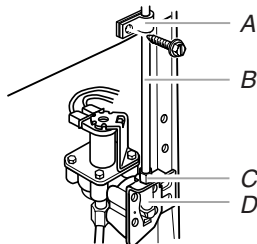

A. Abrazadera para tubería  
B. Tubería de cobre  
C. Tuerca de compresión  
D. Entrada de la válvula

- La fábrica de hielo está equipada con un filtro de agua incorporado. Si las condiciones del agua local requieren un segundo filtro de agua, se debe instalar en la línea de agua de ¼" (6,35 mm) en cualquiera de las conexiones de la tubería. Obtenga un filtro de agua del distribuidor de electrodomésticos más cercano a su domicilio.

### Estilo 2 - Conexión a la línea de agua

- Desenchufe el refrigerador o desconecte el suministro de energía.
- Retire y descarte el tapón de plástico negro del tubo de agua gris en la parte trasera del refrigerador.
- Si el tubo de agua gris suministrado con el refrigerador no es suficientemente largo, se necesita un acoplamiento de ¼" x ¼" (6,35 mm x 6,35 mm) para conectar la tubería de agua a una línea doméstica de agua existente. Enrosque la tuerca provista sobre el acoplamiento en el extremo de la tubería de cobre.

**NOTA:** Apriete la tuerca a mano. Luego apriétela dos vueltas adicionales con una llave de tuercas. No apriete demasiado.

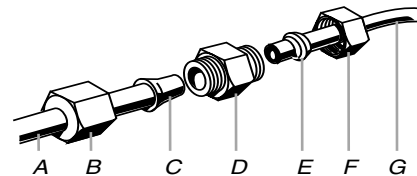

A. Tubería de agua al refrigerador  
B. Tuerca (provista)  
C. Bulbo  
D. Acoplamiento (provisto)  
E. Férula (adquirida)  
F. Tuerca (adquirida)  
G. Línea de agua de la casa

- ABRA la válvula de cierre.
- Revise si hay fugas. Apriete aquellas tuercas o conexiones que tengan fugas (incluidas las conexiones en la válvula).

### Estilo 3 - Conexión a la válvula de cierre

- Desenchufe el refrigerador o desconecte el suministro de energía.
- Retire y descarte el tapón de plástico negro del tubo de agua gris en la parte trasera del refrigerador.
- Enrosque la tuerca provista sobre la válvula de agua como se muestra.

**NOTA:** Apriete la tuerca a mano. Luego apriétela 2 vueltas con una llave de tuercas. No apriete demasiado.

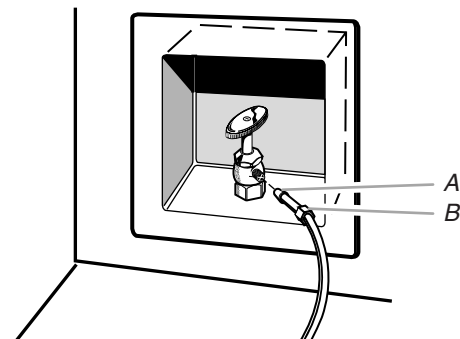

A. Bulbo  
B. Tuerca (provista)

- ABRA la válvula de cierre.
- Revise si hay fugas. Apriete aquellas tuercas o conexiones que tengan fugas (incluidas las conexiones en la válvula).

## Cómo terminar la instalación

# ⚠ ADVERTENCIA



### Peligro de Choque Eléctrico

Conecte a un contacto de pared de conexión a tierra de 3 terminales.

No quite la terminal de conexión a tierra.

No use un adaptador.

No use un cable eléctrico de extensión.

No seguir estas instrucciones puede ocasionar la muerte, incendio o choque eléctrico.

1. Conecte a un contacto de pared de conexión a tierra de 3 terminales.
2. Enjuague el sistema de agua. Vea la sección "Preparación del sistema de agua".

**NOTA:** Puede tomar hasta 24 horas para que su fábrica de hielo empiece a producir hielo.

## Preparación del sistema de agua (en algunos modelos)

Sírvase leer antes de usar el sistema de agua.

Inmediatamente después de la instalación, siga los pasos a continuación para asegurarse de que el sistema de agua esté debidamente limpio.

1. Abra la puerta del congelador y apague la fábrica de hielo levantando el brazo de control de alambre como se muestra.

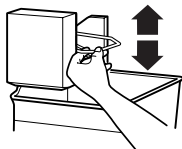

**NOTA:** Si su modelo tiene un sistema de filtro de la rejilla de la base, asegúrese de que el filtro de la rejilla de la base esté instalado adecuadamente y que la tapa esté en la posición horizontal.

No use con agua que no sea microbiológicamente segura o que sea de calidad desconocida sin desinfectarla adecuadamente antes o después del sistema. Pueden usarse sistemas certificados para la reducción de quistes en aguas desinfectadas que puedan contener quistes filtrables.

2. Use un recipiente resistente para oprimir y sostener la barra del despachador por 5 segundos, luego suéltela por 5 segundos. Repita hasta que el agua comience a correr. Una vez que el agua comenzó a correr, continúe presionando y soltando la barra del despachador (5 segundos activado, 5 segundos desactivado) por otros 2 minutos. Este proceso eliminará el aire en el filtro y en el sistema de despacho de agua. En algunas casas se podrá requerir enjuague adicional.

**NOTA:** A medida que sale aire del sistema, es posible que salgan chorros de agua repentinos del despachador.

3. Ponga la fábrica de hielo a funcionar abriendo la puerta del congelador y bajando el brazo de control de alambre. Vea la sección "Fábrica de hielo y depósito" para obtener más instrucciones sobre la operación de su fábrica de hielo.
  - Deje transcurrir 24 horas para la producción del primer lote de hielo.
  - Deshágase de los tres primeros lotes de hielo producido.

## Sonidos normales

Su nuevo refrigerador puede hacer sonidos que su viejo refrigerador no hacía. Como estos sonidos son nuevos para Ud., puede ser que se preocupe. La mayoría de los sonidos nuevos son normales. Superficies duras, como el piso, las paredes y los gabinetes, pueden hacer que los sonidos parezcan más fuertes. A continuación se describen los tipos de sonidos y qué puede causarlos.

- Si su refrigerador está equipado con una fábrica de hielo, Ud. escuchará un zumbido cuando la válvula de agua se abre para llenar la fábrica de hielo en cada ciclo.
- Su refrigerador está diseñado para funcionar con más eficiencia para conservar sus alimentos a la temperatura deseada y para minimizar el uso de energía. El compresor y los ventiladores de alto rendimiento pueden causar que su nuevo refrigerador funcione por períodos de tiempo más largos que su refrigerador viejo. Ud. puede escuchar un sonido pulsante o agudo que proviene del compresor o de los ventiladores que se ajustan para un rendimiento óptimo.
- Puede ser que Ud. escuche el motor del ventilador del evaporador haciendo circular el aire a través de los compartimientos del refrigerador y del congelador. Es posible que aumente la velocidad del ventilador cuando usted abra las puertas o agregue alimentos calientes.
- Las vibraciones pueden producirse por el flujo de líquido refrigerante, tubería de agua o artículos guardados arriba del refrigerador.
- El agua que gotea en el calentador del descongelador durante el ciclo de descongelación puede causar chisporroteos.
- Al final de cada ciclo, Ud. puede escuchar un gorgoteo debido al flujo de líquido refrigerante en su refrigerador.
- La contracción y expansión de las paredes internas pueden causar un ligero estallido.
- Ud. puede escuchar aire forzado por el ventilador del condensador sobre el condensador.
- Ud. puede escuchar agua corriendo hacia la bandeja recolectora durante el ciclo de descongelación.

# USO DE SU REFRIGERADOR

## Cómo asegurar la debida circulación del aire

Para asegurar las temperaturas correctas, debe permitir que el aire fluya entre las dos secciones. El aire frío entra por la parte inferior de la sección del congelador y continúa hacia arriba. Luego entra en la sección del refrigerador a través del orificio de ventilación superior. El aire regresa al congelador como se muestra.

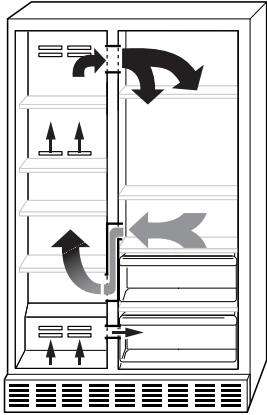

No bloquee ninguno de los orificios de ventilación. Si los orificios de ventilación están bloqueados, se obstruirá el flujo del aire y puede dar lugar a problemas de temperatura y humedad.

**IMPORTANTE:** Debido a que el aire circula entre ambas secciones, los olores que se formen en una sección pasarán a la otra. Para eliminar los olores, limpie completamente ambas secciones. Para evitar la transferencia de olores y la deshidratación de los alimentos, envuelva o tape bien los alimentos.

## Uso de los controles

Para su comodidad, los controles de su refrigerador han sido programados en la fábrica. Cuando instale su refrigerador por primera vez asegúrese que los controles tengan la programación original. El control del refrigerador y el control del congelador deberían estar en la "posición intermedia".

### Controles rotativos

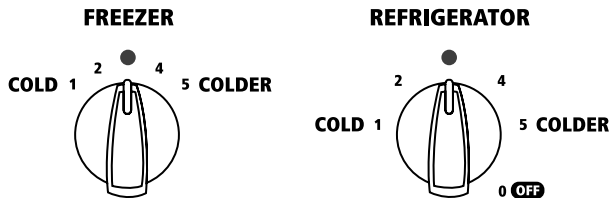

### Controles deslizables

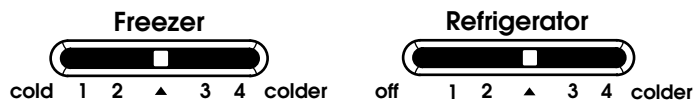

### IMPORTANTE:

- Su unidad no enfría cuando el control del REFRIGERADOR está en la posición de OFF (Apagado).
- El Control del refrigerador ajusta la temperatura del compartimiento del refrigerador. El Control del congelador ajusta la temperatura del compartimiento del congelador. Los ajustes hacia la izquierda de la posición intermedia hacen que la temperatura sea menos fría. Los ajustes hacia la derecha de la posición intermedia hacen que la temperatura sea más fría.
- Espere 24 horas antes de guardar alimentos en el refrigerador. Si usted introduce alimentos antes de que el refrigerador se haya enfriado completamente, los alimentos pueden descomponerse.

**NOTA:** Poner los controles del refrigerador y del congelador en un ajuste más alto (más frío) que el recomendado no enfriará más rápido los compartimientos.

### Ajuste de los controles

Permita que el refrigerador se enfríe completamente antes de introducir los alimentos. Lo mejor es esperar 24 horas antes de guardar alimentos en el refrigerador. Los ajustes indicados en la sección anterior deberían ser los correctos para el uso normal del refrigerador en una casa. Los controles están ajustados correctamente cuando la leche o los jugos están tan fríos como Ud. desea y cuando el helado tiene consistencia firme.

**Controles rotativos:** Gire el control a la derecha (en el sentido de las manecillas del reloj) para hacer el compartimiento más frío. Gire el control a la izquierda (en el sentido contrario a las manecillas del reloj) para hacerlo menos frío. Para apagar el sistema de enfriamiento, gire el Control del refrigerador hacia la izquierda hasta llegar a la posición de OFF (Apagado).

**Controles deslizables:** Deslice el control un ajuste hacia la derecha para hacer el compartimiento más frío. Deslice el control un ajuste hacia la izquierda para hacerlo menos frío.

Si necesita regular las temperaturas en el refrigerador o en el congelador, utilice como guía los ajustes que se enumeran en la tabla siguiente. Espere por lo menos 24 horas entre ajustes.

| CONDICIÓN/MOTIVO:                                | AJUSTE:                                     |
|--|---|
| REFRIGERADOR demasiado caliente                  | Control del REFRIGERADOR un ajuste más alto |
| CONGELADOR demasiado caliente/<br>muy poco hielo | Control del CONGELADOR un ajuste más alto   |
| REFRIGERADOR demasiado frío                      | Control del REFRIGERADOR un ajuste más bajo |
| CONGELADOR demasiado frío                        | Control del CONGELADOR un ajuste más bajo   |

## Control de temperatura del cajón convertible

(en algunos modelos)

Puede ajustarse el control para que enfríe de manera apropiada las carnes o los vegetales. El aire dentro de la charola se enfría para evitar que partes de los alimentos se congelen y puede ajustarse para mantener la carne a las temperaturas de almacenaje recomendadas por el National Livestock and Meat Board (Consejo Nacional de Ganado y Carnes) de 28° a 32°F (-2° a 0°C). El control del cajón convertible para verduras/carne viene ajustado de fábrica en la posición menos fría para carnes.

### Para guardar la carne:

Fije el control en uno de los tres ajustes para MEAT (Carne), para guardar la carne en su temperatura ideal de almacenaje.

### Para guardar verduras:

Fije el control en VEG (Verduras) para guardar las verduras en sus temperaturas óptimas de almacenaje.

**NOTA:** Si los alimentos se empiezan a congelar, mueva el control hacia la izquierda (menos frío). Recuerde que debe esperar 24 horas entre ajustes.

## Control de humedad del cajón para verduras

(en algunos modelos)

Usted puede controlar el nivel de humedad en el cajón hermético para verduras. Regule el control a cualquier ajuste entre LOW (Bajo) y HIGH (Alto).

**LOW** (Bajo - posición abierta) para el mejor almacenamiento de frutas y verduras con cáscaras.

**HIGH** (Alto - posición cerrada) para el mejor almacenamiento de vegetales de hoja frescos.

## Depósito enfriador de la puerta

(en algunos modelos)

El aire frío del congelador es dirigido hacia el depósito de la puerta del refrigerador directamente por debajo de los orificios de ventilación.

**NOTA:** El compartimiento para productos lácteos y el portalatas no están asociados con la característica del depósito enfriador de la puerta.

### Control del depósito enfriador de la puerta

El control del depósito enfriador de la puerta está situado del lado izquierdo del compartimiento del refrigerador.

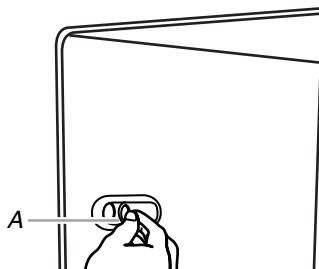

A. Control del depósito enfriador de la puerta

- Deslice el control del depósito enfriador de la puerta hacia la izquierda para reducir el flujo de aire frío hacia el depósito y hacerlo menos frío.
- Deslice el control del depósito enfriador de la puerta hacia la derecha para incrementar el flujo de aire frío hacia el depósito y hacerlo más frío.

## Despachadores de agua y hielo

(en algunos modelos)

Dependiendo de su modelo, usted puede tener una o más de las opciones siguientes: la posibilidad de seleccionar hielo picado o en cubos, una luz especial que se enciende cuando usted utiliza el despachador, un modo especial de luz nocturna o una opción de cierre para evitar que salga hielo o agua involuntariamente.

### El despachador de agua

Si no enjuagó el sistema de agua cuando se instaló el refrigerador por primera vez, hágalo ahora. Use un recipiente resistente para oprimir y sostener la barra del despachador por 5 segundos, luego suéltela por 5 segundos. Repita hasta que el agua comience a correr. Una vez que el agua comenzó a correr, continúe presionando y soltando la barra del despachador (5 segundos activado, 5 segundos desactivado) por otros 2 minutos. Este proceso eliminará el aire en el filtro y en el sistema de despacho de agua. En algunas casas se podrá requerir enjuague adicional.

**NOTA:** A medida que sale aire del sistema, es posible que salgan chorros de agua repentinos del despachador.

Deje transcurrir 24 horas para que el refrigerador se enfríe y pueda enfriar el agua.

**IMPORTANTE:** Dependiendo de su modelo, la charola pequeña desmontable que se encuentra en el fondo del despachador está diseñada para contener derrames pequeños y permitir una limpieza fácil. La charola no tiene drenaje. La charola puede quitarse del despachador y llevarse a un lavadero para vaciarse o limpiarse.

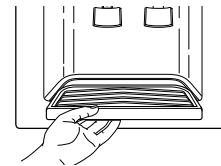

### Para despachar agua:

1. Oprima un vaso resistente contra la barra del despachador de agua.
2. Retire el vaso resistente para detener la salida de agua.

**NOTA:** Es posible que el agua tenga un sabor extraño si usted no usa el despachador periódicamente. Haga salir suficiente agua cada semana para mantener un suministro fresco.

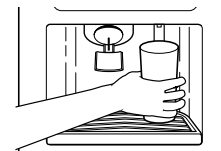

### El despachador de hielo

El hielo proviene del depósito de la fábrica de hielo, ubicado en el congelador. Cuando usted oprime la barra del despachador:

- Se abre una escotilla en un conducto situado entre el despachador y el depósito del hielo. El hielo baja del depósito y cae a través de conducto.
- Cuando deja de oprimir la barra del despachador, se cierra la escotilla y deja de salir hielo. El sistema de distribución no funcionará cuando la puerta del congelador esté abierta.

Algunos modelos despachan hielo en cubos y hielo picado. Antes de sacar hielo, seleccione el tipo de hielo que desea. Los botones de control están diseñados para facilitar el uso y limpieza.

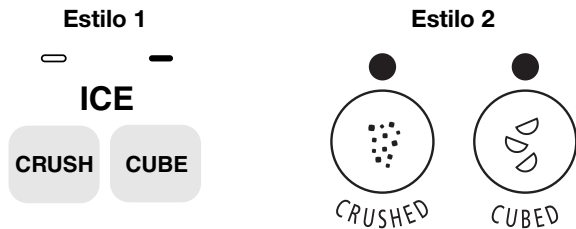

Para obtener hielo picado, los cubos son triturados antes de ser despachados. Esto puede retrasar un poco la distribución del hielo picado. El ruido proveniente del triturador de hielo es normal y los trozos de hielo pueden variar en tamaño. Cuando cambie de la posición de hielo picado a cubos, caen unas onzas de hielo picado junto con los primeros cubos.

#### Para despachar hielo:

1. Si el depósito de hielo está ubicado en la puerta, quite la pantalla temporal que se encuentra debajo del mismo. Vea "Fábrica de hielo y depósito".
2. Oprima el botón del tipo de hielo que desee.

**⚠ ADVERTENCIA**

**Peligro de Cortaduras**

**Use un vaso resistente para recibir hielo del despachador.**

**No seguir esta instrucción puede ocasionar cortaduras.**

3. Oprima con un vaso resistente la barra del despachador de hielo. Sostenga el vaso junto al orificio del despachador para que el hielo no caiga fuera del vaso.

**IMPORTANTE:** No necesita aplicar mucha presión a la barra para activar el despachador de hielo. Oprimir mucho no hará que el despachador funcione con más rapidez o produzca mayor cantidad de hielo.

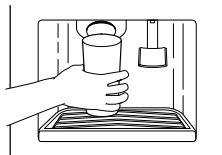

4. Retire el vaso para detener la salida de hielo.

**NOTA:** Los primeros lotes de hielo pueden tener mal sabor debido a las conexiones de plomería y piezas nuevas. Deseche ese hielo. Además, saque grandes cantidades de hielo del depósito de hielo y no a través del despachador.

### La luz del despachador

#### Estilo 1

El área del despachador tiene una luz. Puede encenderse con la mano presionando el botón de ON (Encendido) (botón táctil o interruptor oscilante).

En algunos modelos: Cuando usted utilice el despachador, la barra encenderá automáticamente la luz.

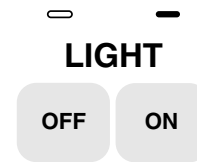

**NOTA:** Para información sobre cómo cambiar el foco del despachador, vea "Cómo cambiar los focos".

#### Estilo 2

Cuando usted utilice el despachador, la barra encenderá automáticamente la luz. Si usted desea que la luz esté encendida continuamente, puede elegir ON (Encendido) o NIGHT LIGHT (Luz nocturna).



**ENCENDIDO:** Presione el botón de LIGHT (Luz) para encender la luz del despachador.

**LUZ NOCTURNA:** Presione el botón de LIGHT (Luz) por segunda vez para seleccionar el modo de luz nocturna. La luz del despachador se ajustará automáticamente para ponerse más brillante a medida que la habitación se ilumine más y más tenue a medida que la habitación se oscurezca.

**APAGADO:** Presione el botón de LIGHT (Luz) por tercera vez para apagar la luz del despachador.

Las luces del despachador son del tipo LED y no deberían necesitar cambiarse. Si le parece que las luces del despachador no funcionan, fíjese si no está bloqueado el detector de luz (en el modo de Luz nocturna). Para obtener más información, vea "Solución de problemas".



### Bloqueo del despachador (en algunos modelos)

El despachador de agua puede bloquearse para facilitar la limpieza o para evitar que sea activado involuntariamente por niños pequeños o animales domésticos.

**NOTA:** La función de bloqueo no interrumpe el flujo eléctrico al refrigerador, a la fábrica de hielo o a la luz del despachador. Únicamente desactiva las barras del despachador.

#### Estilo 1

Para apagar el despachador, oprima el botón de LOCK (Bloqueo) hasta que aparezca el indicador. Los despachadores de agua y hielo no funcionarán. Para reactivar el despachador, oprima el botón de UNLOCK (Desbloquear) hasta que el indicador aparezca. Luego continúe distribuyendo hielo o agua como de costumbre.

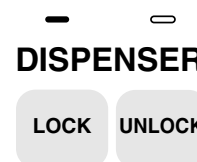

## Estilo 2

Para apagar el despachador, presione y sostenga el botón LOCK OUT (Bloqueo desactivado) hasta que aparezca el indicador. Los despachadores de agua y hielo no funcionarán. Para desbloquear el despachador, presione el botón LOCK OUT (Bloqueo desactivado) hasta que el indicador desaparezca. Luego continúe distribuyendo hielo o agua como de costumbre.



## Luz del estado del filtro de agua

La luz del estado del filtro de agua le indicará cuándo cambiar el filtro de agua. Cuando la luz indicadora cambie de verde a amarillo, significa que es casi el tiempo de cambiar el filtro de agua. Se recomienda cambiar el filtro de agua cuando la luz indicadora de estado cambie a rojo O BIEN cuando el flujo de agua al despachador de agua o a la fábrica de hielo disminuya visiblemente. Se debe reemplazar el filtro al menos una vez cada 6 meses según la calidad del agua y el uso. Vea "Cómo cambiar el filtro de agua" para cambiar el filtro.

| INDICADOR:   | ESTADO:                       |
|--|-------------------------------|
| GOOD/BUENO (verde)   | Nuevo filtro instalado        |
| ORDER/PEDIR (amarillo)   | Pedir filtro                  |
| REPLACE/REEMPLAZAR (rojo) O cuando disminuye el flujo del agua | Reemplazar el filtro del agua |

Después de cambiar el filtro de agua, reajuste la luz de estado al presionar y sostener RESET (Reajustar) por 2 segundos. La luz de estado cambiará de Replace (Reemplazar, rojo) a Good (Bueno, verde) una vez que se haya reajustado el sistema.



## Sistema de filtración de agua

No use con agua que no sea microbiológicamente segura o que sea de calidad desconocida sin desinfectarla adecuadamente antes o después del sistema. Pueden usarse sistemas certificados para la reducción de quistes filtrables.

### Cómo cambiar el filtro de agua

El filtro de agua está situado en la rejilla de la base debajo de la puerta del compartimiento del congelador. No es necesario quitar la rejilla de la base para quitar el filtro.

1. Quite el filtro presionando en el botón eyector y jalando directamente hacia afuera sobre la tapa del filtro.

#### NOTAS:

- Evite enroscar la tapa cuando quite el filtro, ya que esto puede causar que la tapa se salga. Si esto sucede, vuelva a colocar la tapa y jale el filtro directamente hacia afuera.

- Siempre queda agua en el filtro. Es posible que se derrame un poco de esa agua.

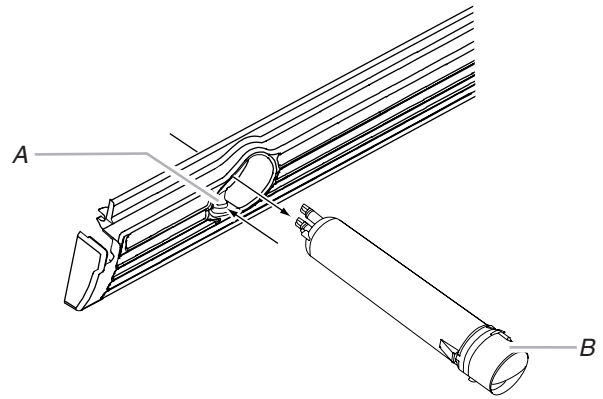

A. Botón eyector  
B. Tapa del filtro

2. Quite la tapa girándola hacia la izquierda hasta que se detenga.

**IMPORTANTE:** No descarte la tapa. Es parte de su refrigerador. Guarde la tapa para usarla con el filtro de reemplazo.

3. Saque el cartucho nuevo de su empaque y quite la cubierta protectora de los anillos en O.

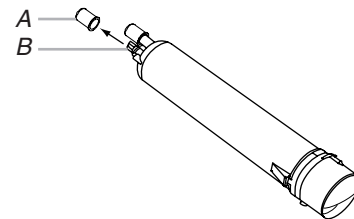

A. Cubierta protectora  
B. Anillos en O

4. Coloque la tapa (que se quitó en el paso 2) sobre el filtro nuevo. Alinee el lomo sobre la tapa con la flecha sobre el filtro. Gire la tapa hacia la derecha hasta que encaje en su lugar.

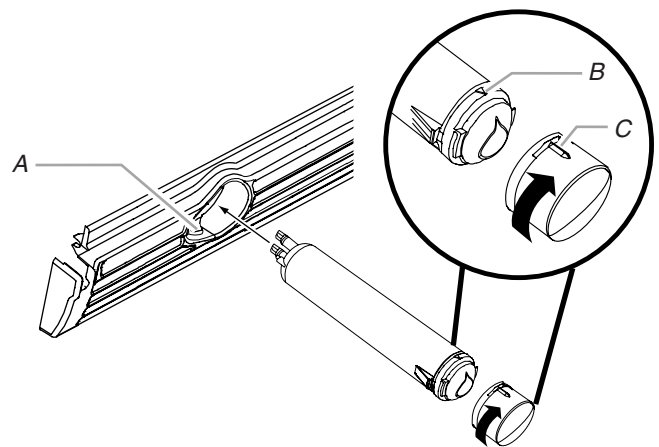

A. Botón eyector  
B. Flecha en el filtro  
C. Lomo sobre la tapa

- Empuje el filtro nuevo dentro de la abertura en la rejilla de la base. A medida que se inserte el filtro, el botón eyector bajará. El botón eyector saltará nuevamente hacia afuera cuando el filtro esté enganchado por completo.
- Jale suavemente la tapa para verificar que el filtro esté seguro en su lugar.
- Enjuague el sistema de agua. Vea "Cómo enjuagar el sistema de agua después de cambiar el filtro".

### Cómo enjuagar el sistema de agua después de cambiar el filtro

Después de haber conectado el refrigerador a un suministro de agua, enjuague el sistema de agua. Use un recipiente resistente para oprimir y sostener la barra del despachador por 5 segundos, luego suéltela por 5 segundos. Repita hasta que el agua comience a correr. Una vez que el agua comenzó a correr, continúe presionando y soltando la barra del despachador (5 segundos activado, 5 segundos desactivado) por otros 2 minutos. Este proceso eliminará el aire en el filtro y en el sistema de despacho de agua. En algunas casas se podrá requerir enjuague adicional.

**NOTA:** A medida que sale aire del sistema, es posible que salgan chorros de agua repentinos del despachador.

### Uso del despachador sin el cartucho del filtro de agua

Puede usar el despachador sin un cartucho de filtro de agua. El agua no estará filtrada.

- Saque el filtro presionando el botón eyector y jalando la tapa. Vea "Cómo cambiar el filtro de agua" anteriormente en esta sección.
- Quite la tapa girándola hacia la izquierda hasta que se detenga.

**IMPORTANTE:** No descarte la tapa. Es parte de su refrigerador. Guarde la tapa para usarla con el filtro de reemplazo.

- Con la tapa en la posición horizontal, inserte la tapa en la rejilla de la base hasta que se detenga.

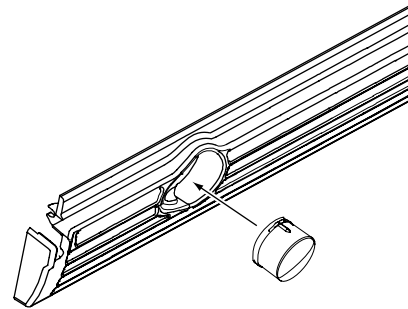

- Gire la tapa hacia la izquierda hasta que la tapa se deslice en la ranura del accesorio. Luego, gire la tapa hacia la derecha hasta que quede en la posición horizontal.

**NOTA:** La tapa no estará alineada con la rejilla de la base.

## Fábrica de hielo y depósito

### Para encender y apagar la fábrica de hielo

Para ENCENDER la fábrica de hielo, sencillamente baje el brazo de control de alambre.

Para apagar la fábrica de hielo manualmente, levante el brazo de control de alambre a la posición de OFF (Apagado - brazo elevado) y escuche el chasquido.

**NOTA:** Su fábrica de hielo tiene un apagado automático. A medida que se produce el hielo, los cubitos de hielo llenarán el depósito para hielo y éstos levantarán el brazo de control de alambre a la posición de OFF (Apagado - brazo elevado). No fuerce el brazo de control de alambre hacia arriba o hacia abajo.

#### RECUERDE:

- Deje transcurrir 24 horas para la producción del primer lote de hielo. Deshágase de los tres primeros lotes de hielo producidos.
- La calidad del hielo dependerá de la calidad del agua que suministre a su fábrica de hielo. Evite la conexión de su fábrica de hielo a un suministro de agua blanda. Los químicos para ablandar el agua (como la sal) pueden dañar ciertos componentes de la fábrica de hielo y producir un hielo de muy baja calidad. Si no se puede evitar el uso de un suministro de agua blanda, asegúrese de que el ablandador de agua esté funcionando correctamente y que goce de un buen mantenimiento.
- No use instrumentos afilados para romper el hielo en el depósito. Esto puede dañar el recipiente de hielo y el mecanismo de despacho.
- No guarde nada encima ni dentro de la fábrica de hielo ni en el depósito de hielo.

### Para quitar y volver a colocar el depósito de hielo

- Levante desde abajo el panel que cubre el depósito y deslícelo hacia atrás.
- Eleve el brazo de control de alambre hasta que enganche en la posición de OFF (Apagado - brazo elevado). Aún se puede sacar hielo del despachador pero no se puede hacer más.
- Levante y jale de la parte delantera del depósito de hielo para sacarlo.

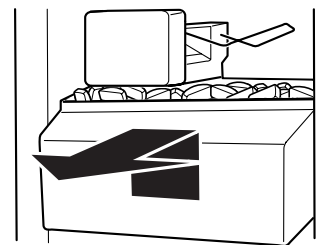

- Vuelva a colocar el depósito empujándolo hasta el fondo o de lo contrario el despachador de hielo no funcionará. Empuje el brazo de control de alambre hacia abajo a la posición ON (Encendido) para reiniciar la producción de hielo. Cerciórese de que la puerta esté bien cerrada.



# CARACTERÍSTICAS DEL REFRIGERADOR

Su modelo podrá contar con algunas o todas estas características. Las características que pueden adquirirse por separado como accesorios vienen con una etiqueta de "Accesorio". No todos los accesorios encajarán en todos los modelos. Si está interesado en adquirir uno de los accesorios, por favor llame al número gratuito que se encuentra en la contraportada o en la sección "Accesorios".

## Información importante para saber acerca de los estantes y tapas de vidrio:

No limpie los estantes y tapas de vidrio con agua caliente mientras están fríos. Los estantes y tapas pueden romperse si se exponen a cambios bruscos de temperatura o impacto, como sería un golpe brusco. Para su protección, el vidrio templado se ha diseñado para hacerse añicos. Esto es normal. Los estantes y tapas de vidrio son muy pesados. Tenga mucho cuidado al sacarlos para evitar que se dañen al caer.

## Estantes del refrigerador

Su modelo podrá tener estantes de vidrio o de alambre. Guarde los alimentos similares juntos y ajuste los estantes para que se adapten a las diferentes alturas. Esto reduce el tiempo que la puerta del refrigerador está abierta a la vez que ahorra energía.

### Estantes y marcos de los estantes (fijos y deslizables)

#### Para quitar y volver a colocar un estante:

1. Jale el estante hacia adelante hasta que se detenga. Incline el frente hacia arriba. Levántelo para quitarlo de los soportes.
2. Vuelva a colocar el estante/marco alineando el estante con los soportes del estante. Deslice el estante sobre los soportes. Cerciórese de que el estante esté bien fijo en su lugar.

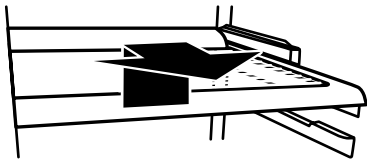

## Recipiente para carnes frías

El cajón para carnes frías es muy conveniente para guardar pasas, nueces, comidas para untar y otros artículos pequeños a la temperatura normal del refrigerador.

#### Para quitar y volver a colocar el recipiente para carnes frías:

1. Quite el recipiente para carnes frías deslizándolo hasta el tope. Levante el frente y la parte posterior del recipiente para sacarlo de los soportes del estante. Incline el recipiente hacia un costado para quitarlo del compartimiento del refrigerador.
2. Vuelva a colocar el recipiente para carnes frías deslizándolo hacia atrás pasando el tope y empujándolo a su lugar.

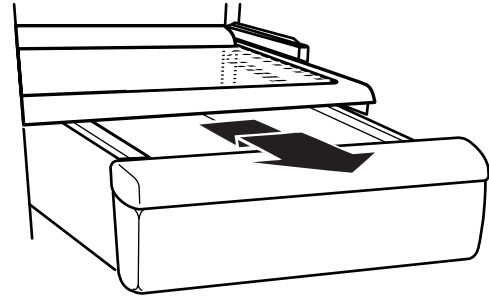

## Cajón convertible para verduras/carne, cajón para verduras y tapas (en algunos modelos)

### Cajones para verduras y cajones convertibles para verduras y carnes

#### Para quitar y volver a colocar los cajones:

1. Deslice el cajón para verduras o el cajón para carnes directamente hacia afuera hasta el tope. Eleve el frente del cajón con una mano mientras sujeta la parte inferior con la otra mano y deslice el cajón hasta que salga.
2. Vuelva a colocar el cajón para verduras o el cajón para carne deslizándolo hacia atrás pasando el tope.

### Tapas de los cajones para verduras o para verduras/carne

#### Cómo quitar y volver a colocar las tapas:

1. Quite los cajones para verduras y carne. Presione hacia arriba en el centro del inserto de vidrio del cajón para verduras hasta que se separe del marco de plástico. Sostenga el vidrio del cajón para verduras firmemente y deslice el inserto de vidrio hacia adelante para quitarlo.
2. Levante el marco de la tapa del cajón para verduras y quítelo. Repita los pasos para quitar la tapa del cajón para carne.

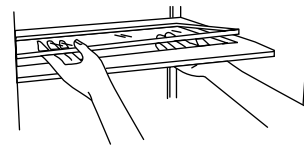

3. Vuelva a colocar la parte posterior del marco de la tapa del cajón para carne en los soportes o guías que se encuentran en las paredes laterales del refrigerador y baje o deslice el frente del marco de la tapa a su lugar.
4. Deslice la parte posterior del inserto de vidrio en el marco de la tapa y baje el frente a su lugar. Repita los pasos para volver a colocar la tapa del cajón para verduras.

---

## Portabotellas

(en algunos modelos - Accesorio)

### Para instalar y quitar el portabotellas:

1. Instale el portabotellas alineándolo con las tres lengüetas ubicadas en el fondo del estante. Jale el portabotellas directamente hacia abajo hasta que se trabe en las lengüetas del estante como se muestra.

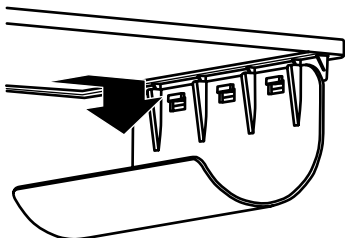

2. Para quitar el portabotellas, levántelo directamente hacia arriba y hacia afuera de las lengüetas del estante.

---

## Bandeja de uso general

(en algunos modelos - Accesorio)

**NOTA:** Para almacenamiento a largo plazo, coloque los huevos en un recipiente con tapa o en su recipiente original en un estante interior.

---

# CARACTERÍSTICAS DEL CONGELADOR

Su modelo podrá contar con algunas o todas estas características. Las características que pueden adquirirse por separado como accesorios vienen con una etiqueta de "Accesorio". No todos los accesorios encajarán en todos los modelos. Si está interesado en adquirir uno de los accesorios, por favor llame al número gratuito que se encuentra en la portada o en la sección "Accesorios".

---

## Estante del congelador

(el número de estantes varía dependiendo del modelo)

---

### Estilo 1

Para quitar y volver a colocar el estante:

1. Deslice el estante a un lado. Inclínelo hacia arriba para quitarlo de los orificios de soporte. Para sacar el lado izquierdo de los orificios de soporte, jale el estante hacia arriba y hacia la derecha.
2. Vuelva a colocarlo insertando el lado izquierdo del estante en los orificios de soporte del mismo. Baje el lado derecho del estante e insértelo en los orificios de soporte.

**NOTA:** Asegúrese de que ambos lados del estante estén ubicados uniformemente en los orificios de soporte del estante y que el estante quede fijo.

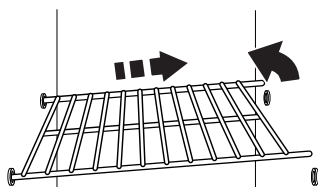

---

### Estilo 2

Para quitar y volver a colocar el estante:

1. Levante el estante y libérelolo de los soportes.
2. Vuelva a colocar el estante bajándolo sobre los soportes del estante. Asegúrese de que el estante esté fijo en su lugar.

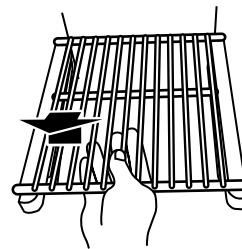

---

## Guía para la conservación de alimentos congelados

Los períodos de conservación variarán según la calidad y tipo de alimentos, el tipo de embalaje o envoltura empleada (deberá ser hermético y a prueba de humedad), y la temperatura de conservación. Es normal que hayan cristales de hielo dentro de un paquete sellado. Esto simplemente indica que la humedad y el aire dentro del paquete se han condensado, creando cristales de hielo.

No coloque en el congelador más alimentos sin congelar de los que puedan congelarse en 24 horas (no más de 2 a 3 lbs de alimentos por pie cúbico [907 a 1.360 g por 28 L] de espacio en el congelador). Deje suficiente espacio en el congelador para la circulación de aire entre los paquetes. Tenga cuidado de dejar suficiente espacio para que la puerta pueda cerrarse herméticamente.

Para obtener más información respecto a la preparación de alimentos para su congelación, consulte una guía de congeladores o un buen libro de cocina.

---

## Canastilla o recipiente del congelador

(recipiente de plástico en algunos modelos)

La canastilla o recipiente del congelador se puede utilizar para guardar bolsas de frutas y verduras congeladas que pudieran caerse de los estantes del congelador.

### Para quitar y volver a colocar la canastilla o recipiente del congelador:

1. Quite la canastilla deslizándola hasta el tope.
2. Levante el frente de la canasta o del recipiente y deslícelo hacia afuera totalmente.

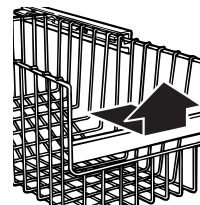

3. Vuelva a colocar la canastilla o el recipiente en su lugar, colocándolo en los rieles de guía de la pared lateral. Levante la parte frontal de la canastilla o el recipiente ligeramente al tiempo que lo empuja hasta después de los topes de los rieles de guía y deslice la canastilla o el recipiente hacia adentro por completo.

# CARACTERÍSTICAS DE LA PUERTA

Su modelo podrá contar con algunas o todas estas características. Las características que pueden adquirirse por separado como accesorios vienen con una etiqueta de "Accesorio". No todos los accesorios encajarán en todos los modelos. Si está interesado en adquirir uno de los accesorios, por favor llame al número gratuito que se encuentra en la portada o en la sección "Accesorios".

## Rieles o recipientes de la puerta

Se pueden quitar los rieles de la puerta para facilitar la limpieza.

### Rieles o recipientes a presión de la puerta

#### Para quitar y volver a colocar los rieles o recipientes:

1. Quite los rieles empujando hacia adentro ligeramente en la parte frontal del soporte mientras jala hacia afuera la lengüeta interior. Repita estos pasos para el otro extremo del riel.
2. Vuelva a colocar los rieles alineando los extremos de los soportes con los botones que están en los costados del revestimiento de la puerta. Encaje a presión y con firmeza el soporte y las piezas del riel en las lengüetas que están encima del estante, como se muestra.



### Rieles calzables de la puerta

#### Para quitar y volver a colocar los rieles:

1. Quite los rieles jalando directamente hacia arriba cada extremo del riel.
2. Vuelva a colocar los rieles deslizando el riel del estante en las ranuras de la puerta y empujando el riel directamente hacia abajo hasta que se detenga.

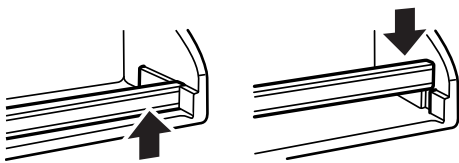

## Recipientes de la puerta

#### Para quitar y volver a colocar los recipientes:

1. Quite el recipiente levantándolo y jalándolo directamente hacia afuera.
2. Vuelva a colocar el recipiente deslizándolo encima del soporte deseado y empujándolo hacia abajo hasta que se detenga.

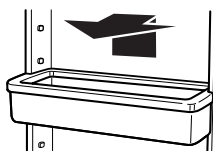

# CUIDADO DE SU REFRIGERADOR

## Limpieza

### ⚠ ADVERTENCIA



#### Peligro de Explosión

Use un limpiador no inflamable.

No seguir esta instrucción puede ocasionar la muerte, explosión o incendio.

Tanto la sección del refrigerador como la del congelador se descongelan automáticamente. No obstante, limpie ambas secciones más o menos una vez al mes para evitar la acumulación de olores. Limpie los derrames de inmediato.

#### Limpieza de su refrigerador

1. Desenchufe el refrigerador o desconecte el suministro de energía.
2. Quite todas las partes desmontables del interior, tales como estantes, cajones para verduras, etc.
3. Lave a mano, enjuague y seque todas las partes desmontables y las superficies interiores meticulosamente. Use una esponja limpia o un paño liso y un detergente suave en agua caliente.
  - No use productos de limpieza abrasivos o ásperos, como aerosoles para ventanas, productos de limpieza para pulir, líquidos inflamables, ceras para limpieza, detergentes concentrados, blanqueadores o productos de limpieza que contengan productos de petróleo en las partes de plástico, revestimientos de la puerta o juntas. No use toallas de papel, estropajos para fregar u otros utensilios de limpieza ásperos. Estos pueden rayar o dañar los materiales.
  - Para ayudar a eliminar olores, puede lavar las paredes interiores con una mezcla de agua tibia y bicarbonato de sodio (2 cucharadas en un cuarto de galón [26 g a 0,95 L] de agua).
4. Fíjese si su refrigerador tiene el exterior de metal pintado, acabado con aspecto inoxidable Satina®, aluminio cepillado o de acero inoxidable y decida el método de limpieza adecuado.

**NOTA:** El acabado Satina® con apariencia inoxidable tiene un color suave y uniforme con un acabado brillante que resiste las marcas de los dedos. El acero inoxidable tiene una textura veteada bien diferenciada con variación en el color, lo cual es natural en el acero.

**Metal pintado:** Limpie el exterior con una esponja limpia o un paño liso y un detergente suave en agua tibia. No use limpiadores ásperos o abrasivos ni limpiadores destinados a acero inoxidable. Seque meticulosamente con un paño suave. Para obtener una protección adicional contra daños a las superficies exteriores metálicas pintadas, aplique cera para electrodomésticos (o cera en pasta para autos) con un paño limpio y suave. No encere las partes de plástico.

**Aluminio cepillado:** Lave con una esponja limpia o un paño liso y un detergente suave en agua tibia. No use limpiadores ásperos o abrasivos ni limpiadores destinados a acero inoxidable. Seque meticulosamente con un paño suave.

**Acabado con aspecto inoxidable Satina®:** Lave con una esponja limpia o un paño liso y un detergente suave en agua tibia. No use limpiadores ásperos o abrasivos ni limpiadores destinados a acero inoxidable. Seque meticulosamente con un paño suave.

**Acabado de acero inoxidable:** Lave con una esponja limpia o un paño liso y un detergente suave en agua tibia. No use productos de limpieza abrasivos o ásperos. Seque meticulosamente con un paño suave.

**NOTA:** Para mantener como nuevo su refrigerador de acero inoxidable y para quitar marcas o rayaduras pequeñas, se sugiere usar un limpiador de acero inoxidable aprobado por el fabricante.

**IMPORTANTE:** ¡Este limpiador es solamente para partes de acero inoxidable!

No permita que el limpiador para acero inoxidable entre en contacto con ninguna parte de plástico tales como las piezas decorativas, las tapas del despachador o las empaquetaduras de la puerta. Si se produce contacto involuntariamente, limpie la pieza de plástico con una

esponja y detergente suave en agua tibia. Seque meticulosamente con un paño suave. Para ordenar el limpiador, por favor llame al número gratuito **01-800-8-300-400**.

- Una limpieza rutinaria del condensador no es necesaria en ambientes normales de operación en el hogar. Si el ambiente es particularmente grasoso o polvoriento, o si hay bastante tránsito de mascotas en el hogar, el condensador deberá limpiarse cada dos o tres meses para asegurar la máxima eficacia.

Si necesita limpiar el condensador:

- Quite la rejilla de la base. Vea la ilustración “Rejilla de la base” o la sección “Rejilla de la base”.
  - Use una aspiradora con un cepillo suave para limpiar la rejilla, las áreas abiertas detrás de la rejilla y la superficie frontal del condensador.
  - Vuelva a colocar la rejilla de la base cuando termine.
- Enchufe el refrigerador o reconecte el suministro de energía.

## Cómo cambiar los focos

**NOTA:** No todos los focos para electrodomésticos son adecuados para su refrigerador. Asegúrese de cambiar el foco con otro que sea del mismo tamaño y forma. La luz del despachador requiere un foco resistente de 10 Watts. Todas las otras luces requieren un foco para electrodomésticos de 40 Watts. Puede conseguir los focos de reemplazo con su distribuidor.

- Desenchufe el refrigerador o desconecte el suministro de energía.
- Si se indica, quite la pantalla de la luz como se muestra.  
**NOTA:** Para limpiar la pantalla de la luz, lávela con agua tibia y un detergente líquido. Enjuague y seque la pantalla meticulosamente.
- Quite el foco y reemplácelo con uno del mismo tamaño, forma y potencia.
- Si se indica, vuelva a colocar la pantalla como se muestra.
- Enchufe el refrigerador o reconecte el suministro de energía.

### Luz del despachador (en algunos modelos)

#### Estilo 1

Quite y reemplace el foco del área del despachador.

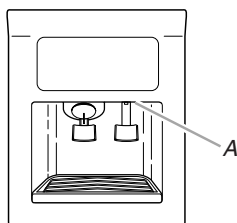

A. Luz del despachador

#### Estilo 2

Las luces del despachador son del tipo LED y no deberían necesitar cambiarse. Si le parece que las luces del despachador no funcionan, fíjese si no está bloqueado el detector de luz (en el modo de Luz nocturna). Para obtener más información, vea “Solución de problemas”.



### Luz del panel de control del refrigerador

Quite y reemplace el foco que está detrás del panel de control del refrigerador.

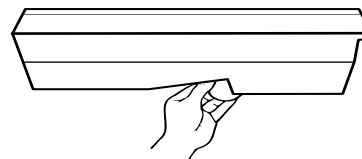

### Luz del cajón para verduras

- Si es necesario, quite la tapa del cajón para verduras para tener acceso a la pantalla de luz del cajón para verduras. Quite la pantalla de luz levantando los extremos fuera de los soportes, como se muestra.
- Vuelva a colocar la pantalla de luz insertando los extremos en los soportes. Si es necesario, vuelva a colocar el cajón superior para verduras.

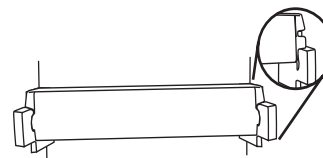

### Luz superior del congelador (en algunos modelos)

#### Estilo 1

- Quite la pantalla de luz sujetándola por la parte superior central y jalándola hacia adelante mientras la gira ligeramente hacia un lado. Si es necesario, quite la tapa del cajón para verduras para tener acceso a la pantalla del cajón para verduras.
- Vuelva a colocar la pantalla insertando las lengüetas que están en uno de los lados de la pantalla en los orificios ranurados en el revestimiento interno del refrigerador o congelador. Luego doble con cuidado la pantalla en el centro para insertar las lengüetas en el otro lado.

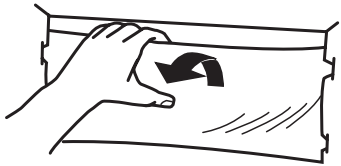

### Estilo 2

- Quite la pantalla de luz sujetándola por los lados y apretando hacia el centro al mismo tiempo que la jala hacia adelante.
- Vuelva a colocar la pantalla de luz insertando las lengüetas en los orificios ranurados en el revestimiento interno del congelador. Empuje la pantalla hacia adentro hasta que encaje en su lugar.

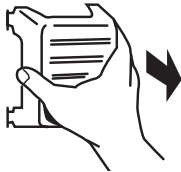

### Luz inferior del congelador (en algunos modelos)

#### Estilo 1 - Debajo del depósito de hielo

- Quite la pantalla de luz sujetándola por los lados y apretando hacia el centro. Una vez que los ganchos en los lados de la pantalla estén fuera del revestimiento interno del congelador, jálela hacia abajo.
- Vuelva a colocar la pantalla apretando los lados hacia el centro e insertando los ganchos en los lados de la pantalla en los orificios ranurados. Una vez que los ganchos estén en su lugar, encaje la lengüeta frontal en el orificio ranurado.

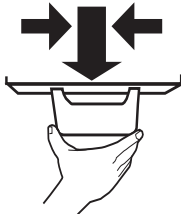

#### Estilo 2 - Detrás de la canasta del congelador

- Dependiendo del modelo, quite la canasta superior del congelador o el estante de la canasta superior del congelador. Quite la pantalla removiendo el tornillo Phillips ubicado en la parte superior de la pantalla. Lentamente, rote la pantalla hasta que la lengüeta izquierda se pueda quitar con cuidado de la pared del congelador.
- Vuelva a colocar la pantalla insertando la lengüeta izquierda dentro de la pared del congelador. Alinee la lengüeta superior con el orificio para tornillo y coloque el tornillo.

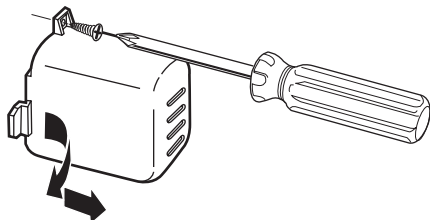

## Cortes de corriente

Si no va a haber electricidad por 24 horas o menos, mantenga la puerta o las puertas cerradas (según el modelo) para que los alimentos se mantengan fríos y congelados.

Si el corte de electricidad va a durar más de 24 horas siga una de las opciones siguientes:

- Saque todos los alimentos congelados y guárdelos en una conservadora de comida congelada.
- Ponga 2 lbs (907 g) de hielo seco en el congelador por cada pie cúbico (28 L) de espacio en su congelador. Esto mantendrá los alimentos congelados de 2 a 4 días.
- Si no tiene conservadora de alimentos ni hielo seco, use todos los alimentos perecederos de una vez o póngalos en latas.

**RECUERDE:** Un congelador lleno se mantiene frío por más tiempo que uno a medio llenar. Un congelador lleno de carne se mantiene frío por más tiempo que uno lleno de alimentos horneados. Si Ud. ve que los alimentos contienen cristales de hielo, se pueden volver a congelar, pero la calidad y el sabor pueden afectarse. Si el alimento no está en buenas condiciones, descártelo.

## Cuidado durante las vacaciones y mudanzas

### Vacaciones

#### Si Ud. decide dejar el refrigerador funcionando mientras está ausente:

1. Use todos los artículos perecederos y congele el resto.
2. Si su refrigerador tiene fábrica de hielo automática:
  - Levante el brazo de control de alambre a la posición de OFF (Apagado - hacia arriba) o mueva el interruptor a la posición de OFF (Apagado - hacia la derecha).
  - Cierre el suministro de agua a la fábrica de hielo.
3. Vacíe el depósito de hielo.

#### Si Ud. decide apagar el refrigerador antes de irse:

1. Saque toda la comida del refrigerador.
2. Si su refrigerador tiene fábrica de hielo automática:
  - Cierre el suministro de agua a la fábrica de hielo por lo menos un día antes.
  - Cuando el último lote de hielo caiga, levante el brazo de control de alambre a la posición de OFF (Apagado - hacia arriba) o mueva el interruptor a la posición de OFF (Apagado - hacia la derecha).
3. Coloque el control de temperatura o control del refrigerador, dependiendo del modelo, en la posición de OFF (Apagado). Vea "Uso de los controles".
4. Limpie el refrigerador, pásele un paño y séquelo bien.
5. Fije bloques de goma o de madera con cinta adhesiva a la parte superior de ambas puertas para que queden abiertas y el aire circule. Esto evita que se formen olores y que crezcan hongos.

## Mudanza

Si Ud. muda su refrigerador a una casa nueva, siga los pasos a continuación para prepararse para la mudanza.

1. Si su refrigerador tiene fábrica de hielo automática:
  - Cierre el suministro de agua a la fábrica de hielo por lo menos un día antes.
  - Desconecte la tubería de agua que está atrás del refrigerador.
  - Cuando el último lote de hielo caiga, levante el brazo de control de alambre a la posición de OFF (Apagado - hacia arriba) o mueva el interruptor a la posición de OFF (Apagado - hacia la derecha).
2. Saque toda la comida del refrigerador y empaque todos los alimentos congelados en hielo seco.
3. Vacíe el depósito de hielo.

4. Coloque el control de temperatura o control del refrigerador, dependiendo del modelo, en la posición de OFF (apagado). Vea "Uso de los controles".
5. Desenchufe el refrigerador.
6. Vacíe el agua de la bandeja recolectora.
7. Limpie, pásele un paño y seque bien.
8. Saque todas las partes desmontables, envuélvalas bien y asegúrelas con cinta adhesiva para que no se muevan y se sacudan durante la mudanza.
9. Según el modelo, levante la parte delantera del refrigerador para que ruede con facilidad o atornille las patas niveladoras para no rayar el piso. Vea "Ajuste las puertas".
10. Sostenga las puertas cerradas y el cable a la parte posterior del refrigerador con cinta adhesiva.

Cuando llegue a la casa nueva, ponga todo de nuevo en su lugar y lea la sección "Instrucciones de instalación" para obtener instrucciones de preparación. Además, si su refrigerador tiene fábrica de hielo automática, recuerde volver a conectar el suministro de agua al refrigerador.

# SOLUCIÓN DE PROBLEMAS

Primero pruebe las soluciones sugeridas aquí para evitar el costo innecesario del servicio.

## Funcionamiento del refrigerador

### El refrigerador no funciona

#### **⚠ ADVERTENCIA**



#### **Peligro de Choque Eléctrico**

**Conecte a un contacto de pared de conexión a tierra de 3 terminales.**

**No quite la terminal de conexión a tierra.**

**No use un adaptador.**

**No use un cable eléctrico de extensión.**

**No seguir estas instrucciones puede ocasionar la muerte, incendio o choque eléctrico.**

- **¿Está desenchufado el cable de energía?** Conecte a un contacto de pared de conexión a tierra de 3 terminales.
- **¿Funciona el contacto?** Enchufe una lámpara para ver si funciona el contacto.
- **¿Hay un fusible de la casa fundido o se disparó el cortacircuitos?** Reemplace el fusible o reposicione el cortacircuitos. Si el problema continúa, llame a un electricista.
- **¿Están encendidos los controles?** Asegúrese de que los controles del refrigerador estén encendidos. Vea "Uso de los controles".
- **¿Es nueva la instalación?** Deje transcurrir 24 horas después de la instalación para que el refrigerador se enfríe por completo.

**NOTA:** El ajustar los controles de temperatura en la posición más fría no enfría ningún compartimiento más rápido.

### Parece que el motor funciona excesivamente

Es posible que su nuevo refrigerador funcione por períodos más largos que su refrigerador anterior debido al compresor y los ventiladores de alto rendimiento. Es posible que la unidad funcione por más tiempo si la habitación está caliente, si se ha agregado una gran cantidad de alimentos, si se abren las puertas con frecuencia o si se han dejado las mismas abiertas.

### El refrigerador es ruidoso

El ruido del refrigerador se ha ido reduciendo a lo largo de los años. Debido a esta reducción, es posible que escuche ruidos intermitentes en su nuevo refrigerador que no había notado en el modelo viejo. A continuación se enumeran algunos sonidos normales con una explicación.

- **Zumbido** - se escucha cuando la válvula de agua se abre para llenar la fábrica de hielo
- **Sonido pulsante** - los ventiladores/el compresor se están ajustando para obtener el máximo desempeño
- **Vibraciones** - flujo de líquido refrigerante, tubería de agua o artículos guardados arriba del refrigerador
- **Chisporroteos/Gorgoteos** - agua goteando en el calentador durante el ciclo de descongelación
- **Estallido** - contracción/expansión de las paredes interiores, especialmente durante el enfriamiento inicial
- **Agua corriendo** - puede escucharse cuando el hielo se derrite durante el ciclo de descongelación y corre hacia la bandeja recolectora
- **Chirridos/Crujidos** - esto ocurre cuando el hielo es expulsado del molde de la fábrica de hielo.

## Las puertas no cierran completamente

- **¿Está bloqueada la puerta?** Mueva los paquetes de alimentos lejos de la puerta.
- **¿Hay un recipiente o un estante bloqueando el paso?** Empuje el recipiente o el estante nuevamente a la posición correcta.

## Es difícil abrir las puertas

### **ADVERTENCIA**



#### **Peligro de Explosión**

**Use un limpiador no inflamable.**

**No seguir esta instrucción puede ocasionar la muerte, explosión o incendio.**

- **¿Están las empaquetaduras sucias o pegajosas?** Limpie las empaquetaduras con un jabón suave y agua tibia.

## Las luces no funcionan

- **¿Está flojo o quemado un foco?** Vea “Cómo cambiar los focos”.
- **¿Se ha fijado la luz del despachador en ON (Encendido)?** La luz del despachador funcionará solamente cuando se presionen las palancas. Si usted desea que la luz del despachador permanezca encendida continuamente, fije la luz del despachador en ON (Encendido), NIGHT LIGHT (Luz nocturna) o AUTO (Automático). Vea “Despachadores de agua y hielo”.
- **¿Se ha fijado la luz del despachador en NIGHT LIGHT o AUTO?** Si se ha fijado el despachador en el modo NIGHT LIGHT (Luz nocturna) o AUTO (Automático), asegúrese de que no esté bloqueado el sensor de la luz. Vea “Despachadores de agua y hielo”.

## Temperatura y humedad

### La temperatura está demasiado caliente

- **¿Es nueva la instalación?** Deje transcurrir 24 horas después de la instalación para que el refrigerador se enfríe por completo.
- **¿Se abre(n) o se deja(n) la(s) puerta(s) abierta(s) a menudo?** Esto hace que entre aire tibio al refrigerador. Reduzca al mínimo el número de veces que abre la puerta y mantenga las puertas completamente cerradas.
- **¿Se ha agregado una gran cantidad de alimentos?** Deje que transcurran varias horas para que el refrigerador vuelva a la temperatura normal.
- **¿Se han ajustado los controles correctamente de acuerdo con las condiciones circundantes?** Ajuste los controles un ajuste más frío. Fijese en la temperatura en 24 horas. Vea “Uso de los controles”.

## Hay acumulación de humedad en el interior

**NOTA:** Es normal que se acumule un poco de humedad.

- **¿Está húmeda la habitación?** Esto contribuye a la acumulación de humedad.
- **¿Se abre(n) o se deja(n) la(s) puerta(s) abierta(s) a menudo?** Esto hace que entre aire húmedo al refrigerador. Reduzca al mínimo el número de veces que abre la puerta y mantenga las puertas completamente cerradas.

## Hielo y agua

### La fábrica de hielo no produce hielo o no produce suficiente hielo

- **¿Se ha conectado el refrigerador a un suministro de agua y se ha abierto la válvula de cierre?** Conecte el refrigerador al suministro de agua y abra completamente la válvula de cierre.
- **¿Hay un estrechamiento en la tubería de suministro de agua?** Un estrechamiento en la tubería puede reducir el flujo de agua. Enderece la tubería de suministro de agua.
- **¿Está encendida la fábrica de hielo?** Asegúrese de que el brazo o interruptor de cierre de alambre (dependiendo del modelo) esté en la posición de ON (Encendido).
- **¿Es nueva la instalación?** Espere 24 horas después de la instalación de la fábrica de hielo para que empiece a producir hielo. Deje transcurrir 72 horas para la producción total de hielo.
- **¿Se acaba de sacar una gran cantidad de hielo?** Deje transcurrir 24 horas para que la fábrica de hielo se restablezca.
- **¿Se trabó un cubo de hielo en el brazo eyector de la fábrica de hielo?** Saque el hielo del brazo eyector con un utensilio de plástico.
- **¿Se ha conectado un sistema de filtración de agua de ósmosis inversa al suministro de agua fría?** Esto puede hacer que disminuya la presión de agua. Vea “Requisitos del suministro de agua” en el libro de las Instrucciones de instalación o en el Manual de uso y cuidado.

### Los cubos de hielo son huecos o pequeños

**NOTA:** Esto es una indicación de baja presión de agua.

- **¿No está abierta por completo la válvula de cierre de agua?** Abra completamente la válvula de cierre de agua.
- **¿Hay un estrechamiento en la tubería de suministro de agua?** Un estrechamiento en la tubería puede reducir el flujo de agua. Enderece la tubería de suministro de agua.
- **¿Se ha conectado un sistema de filtración de agua de ósmosis inversa al suministro de agua fría?** Esto puede hacer que disminuya la presión de agua. Vea “Requisitos del suministro de agua”.
- **¿Aún tiene preguntas acerca de la presión de agua?** Llame a un plomero competente autorizado.

## El hielo tiene mal sabor, mal olor o un color grisáceo

- **¿Son nuevas las conexiones de plomería?** Las conexiones nuevas de plomería pueden producir un hielo descolorido o de mal sabor.
- **¿Se han guardado los cubos de hielo por mucho tiempo?** Deseche ese hielo. Lave el recipiente de hielo. Deje transcurrir 24 horas para que la fábrica de hielo haga hielo nuevo.
- **¿Ha habido una transferencia de olor de los alimentos?** Use empaques herméticos contra humedad para almacenar comida.
- **¿Contiene el agua minerales (como el azufre)?** Podría ser necesario instalar un filtro de agua para eliminar los minerales.
- **¿Tiene un filtro de agua instalado en el refrigerador?** Un descoloramiento oscuro o un color gris del hielo indican que el sistema de filtrado de agua necesita enjuagarse más.

## El despachador de hielo no funciona debidamente

- Si el depósito de hielo está ubicado en la puerta, quite la pantalla temporal que se encuentra debajo del mismo. Vea "Fábrica de hielo y depósito".
- **¿Está completamente cerrada la puerta del congelador?** Cierre la puerta con firmeza. Si no se cierra completamente, vea "Las puertas no cierran completamente".
- **¿Se ha instalado correctamente el depósito de hielo?** Asegúrese de que el depósito esté firmemente en su posición.
- **¿Es nueva la instalación?** Espere 24 horas después de la instalación de la fábrica de hielo para que empiece a producir hielo. Deje transcurrir 72 horas para la producción total de hielo.
- **¿Hay hielo atascado en el conducto de salida?** Use un utensilio de plástico para despejar el conducto de salida.
- **¿Se ha agregado el hielo incorrecto en el depósito?** Use únicamente el hielo producido por su fábrica de hielo actual.
- **¿Se ha derretido el hielo alrededor del espiral metálico en el depósito?** Vacíe el depósito de hielo. Si es necesario, use agua tibia para derretir el hielo.

## ADVERTENCIA



### Peligro de Cortaduras

Use un vaso resistente para recibir hielo del despachador.

No seguir esta instrucción puede ocasionar cortaduras.

- **¿El despachador de hielo se atasca mientras vierte el hielo "picado"?** Cambie el botón de hielo de "picado" a "en cubos". Si despacha el hielo en cubos correctamente, oprima el botón para hielo "picado" y comience a despachar de nuevo.

- **¿Se ha mantenido el brazo del despachador oprimido por mucho tiempo?** Cuando el brazo se mantiene oprimido mucho tiempo, se interrumpe la distribución de hielo. Espere 3 minutos para que el motor del despachador se repositone antes de usarlo de nuevo.

## El despachador de agua no funciona debidamente

- **¿Está completamente cerrada la puerta del congelador?** Cierre la puerta con firmeza. Si no se cierra completamente, vea "Las puertas no cierran completamente".
- **¿Se ha conectado el refrigerador a un suministro de agua y se ha abierto la válvula de cierre?** Conecte el refrigerador al suministro de agua y abra completamente la válvula de cierre.
- **¿Está la presión de agua a por lo menos 30 lbs/pulg<sup>2</sup> (207 kPa)?** La presión de agua de la casa determina el flujo del despachador. Vea "Requisitos del suministro de agua".
- **¿Hay un estrechamiento en la tubería de suministro de agua de la casa?** Enderece la tubería de suministro de agua.
- **¿Es nueva la instalación?** Enjuague y llene el sistema de agua.
- **¿Tiene un filtro de agua instalado en el refrigerador?** Este filtro puede estar obstruido o haberse instalado incorrectamente.
- **¿Se ha conectado un sistema de filtración de agua de ósmosis inversa al suministro de agua fría?** Vea "Requisitos del suministro de agua" en las Instrucciones de instalación o en el Manual de uso y cuidado.

## Hay fugas de agua del despachador

**NOTA:** Es normal que caigan una o dos gotas de agua después de despachar agua.

- **¿No se ha puesto el vaso debajo del despachador el tiempo suficiente?** Sostenga el vaso debajo del despachador por 2 a 3 segundos después de soltar la palanca del despachador.
- **¿Es nueva la instalación?** Enjuague el sistema de agua. Vea "Prepare el sistema de agua" o "Despachadores de agua y hielo".
- **¿Ha cambiado recientemente el filtro de agua?** Enjuague el sistema de agua. Vea "Prepare el sistema de agua" o "Despachadores de agua y hielo".

## El agua del despachador no está lo suficientemente fría

**NOTA:** El agua del despachador se enfría solamente a 50°F (10°C).

- **¿Es nueva la instalación?** Deje transcurrir 24 horas después de la instalación para que el suministro de agua se enfríe completamente.
- **¿Se ha despachado recientemente una gran cantidad de agua?** Deje transcurrir 24 horas para que el suministro de agua se enfríe completamente.
- **¿No se ha usado el despachador de agua recientemente?** Puede ser que el primer vaso de agua no esté frío. Descarte el agua del primer vaso.
- **¿Se ha conectado el refrigerador a una tubería de agua fría?** Asegúrese de que el refrigerador esté conectado a una tubería de agua fría. Vea "Requisitos del suministro de agua".



# PÓLIZA DE GARANTÍA

## VÁLIDA SÓLO EN MÉXICO

Importado por:

**WHIRLPOOL MÉXICO S.A. DE C.V.**, Antigua Carretera a Roma  
Km. 9, Col. Milagro, Apodaca NL, México, C.P. 66600,  
Tel: **83-29-21-00**, en los términos de esta póliza garantiza al  
comprador y usuario del refrigerador identificado en la presente  
póliza exclusivamente lo siguiente:

**AMPARA LOS SIGUIENTES MODELOS:**

**WHIRLPOOL:**  
7ED2HTQ, 7ED2HCQ, 7ED5HHE, 7ED5VHE, WD2040Q.

## CONCEPTOS CUBIERTOS

Defectos de fabricación que impidan total o parcialmente el correcto funcionamiento del aparato que se presenten dentro de los términos de vigencia de esta garantía. En este caso, la reparación se hará sin costo alguno para el comprador o usuario. Si se requiere el reemplazo de alguno de los componentes, piezas o del aparato, asimismo correrá por cuenta del otorgante. Igualmente los gastos de transporte dentro de la red de servicio y mano de obra derivados del cumplimiento de esta garantía serán cubiertos por el otorgante.

## LA GARANTÍA NO ES EFECTIVA EN LOS SIGUIENTES CASOS

Cuando el producto ha sido utilizado en condiciones distintas a las normales (el refrigerador no es para uso comercial o industrial).

Cuando el producto no ha sido operado de acuerdo con el manual de uso y cuidado del refrigerador.

Cuando el producto ha sido alterado o reparado por personas o establecimientos no autorizados por Whirlpool Service™.

## PROCEDIMIENTO PARA HACER EFECTIVA LA GARANTÍA

Al considerar el comprador final que ha ocurrido algún evento amparado por esta póliza, deberá ponerse en contacto con Whirlpool Service™ a nuestro Centro Nacional de Llamadas desde de Monterrey N.L y su área conurbada al **(81) 83-29-21-00** y desde el interior de la República Mexicana al **01-800-8-300-400**; donde un asesor de servicio especializado lo atenderá. Nuestras instalaciones están ubicadas en Carretera Miguel Alemán Km. 16 Col. El Milagro C.P 66600. Apodaca, N.L., en donde también podrá encontrar accesorios y partes originales. Para mayor información sobre nuestros servicios, visite [www.whirlpool-service.com.mx](http://www.whirlpool-service.com.mx).

## TÉRMINO

Esta garantía tiene una vigencia de UN AÑO en todas sus partes y 3 años en el sistema sellado, a partir de la fecha de compra.

**NOTA:** El sistema sellado de refrigeración comprende: COMPRESOR, EVAPORADOR, FILTRO DESHIDRATADOR, CONDENSADOR, TUBO DE CONEXIÓN Y DE SUCCIÓN.

7/07

**Este documento deberá ser presentado para cualquier trámite relacionado con la garantía de los productos adquiridos dentro de la República Mexicana, debidamente sellado por el establecimiento donde adquirió el producto, guárdelo en un lugar seguro, si usted compró su producto en otro país acuda a la casa comercial / distribuidor donde fue adquirido.**

Anote la siguiente información respecto a su refrigerador para facilitar la obtención de asistencia o servicio si alguna vez lo necesita. Necesitará saber el número completo del modelo y de serie. Usted puede encontrar esta información en la etiqueta con el número del modelo y de serie, ubicada en su electrodoméstico.

Nombre del distribuidor \_\_\_\_\_

Dirección \_\_\_\_\_

Número de teléfono \_\_\_\_\_

Número de modelo \_\_\_\_\_

Número de serie \_\_\_\_\_

Fecha de compra \_\_\_\_\_

# TABLE OF CONTENTS

|   |           |
|---|-----------|
| <b>ASSISTANCE OR SERVICE</b> .....                          | <b>26</b> |
| <b>WHIRLPOOL® REFRIGERATORS</b> .....                       | <b>27</b> |
| <b>REFRIGERATOR SAFETY</b> .....                            | <b>27</b> |
| Proper Disposal of Your Old Refrigerator.....               | 28        |
| <b>INSTALLATION INSTRUCTIONS</b> .....                      | <b>28</b> |
| Unpack the Refrigerator.....                                | 28        |
| Location Requirements.....                                  | 29        |
| Electrical Requirements .....                               | 29        |
| Water Supply Requirements.....                              | 30        |
| Base Grille .....   | 30        |
| Refrigerator Doors.....                                     | 31        |
| Adjust the Doors.....                                       | 33        |
| Connect the Water Supply.....                               | 33        |
| Prepare the Water System.....                               | 34        |
| Normal Sounds .....   | 35        |
| <b>REFRIGERATOR USE</b> .....                               | <b>35</b> |
| Ensuring Proper Air Circulation.....                        | 35        |
| Using the Controls .....                                    | 35        |
| Convertible Drawer Temperature Control.....                 | 36        |
| Crisper Humidity Control .....                              | 36        |
| Chilled Door Bin .....                                      | 36        |
| Water and Ice Dispensers.....                               | 36        |
| Water Filter Status Light.....                              | 38        |
| Water Filtration System.....                                | 38        |
| Ice Maker and Storage Bin .....                             | 39        |
| <b>REFRIGERATOR FEATURES</b> .....                          | <b>40</b> |
| Refrigerator Shelves.....                                   | 40        |
| Deli Bin .....  | 40        |
| Convertible Vegetable/Meat Drawer, Crisper and Covers ..... | 40        |
| Wine Rack .....   | 40        |
| Utility Bin .....   | 40        |
| <b>FREEZER FEATURES</b> .....                               | <b>41</b> |
| Freezer Shelf .....   | 41        |
| Freezer Basket or Bin.....                                  | 41        |
| <b>DOOR FEATURES</b> .....                                  | <b>41</b> |
| Door Rails or Bins .....                                    | 41        |
| Door Bins.....  | 42        |
| <b>REFRIGERATOR CARE</b> .....                              | <b>42</b> |
| Cleaning.....   | 42        |
| Changing the Light Bulbs.....                               | 42        |
| Power Interruptions.....                                    | 44        |
| Vacation and Moving Care.....                               | 44        |
| <b>TROUBLESHOOTING</b> .....                                | <b>44</b> |
| Refrigerator Operation .....                                | 44        |
| Temperature and Moisture.....                               | 45        |
| Ice and Water .....   | 45        |
| <b>WARRANTY</b> .....                                       | <b>47</b> |

# ASSISTANCE OR SERVICE

Before calling for assistance or service, please check “Troubleshooting.” It may save you the cost of a service call. If you still need help, follow the instructions below.

Contact the store where you bought your unit or our national consumer service center.

When calling for service, please provide a detailed description of the problem, the complete model and serial number and the purchase date of your appliance. This information will help us to respond to your request quickly and efficiently.

## If You Need Replacement Parts

If you need to order replacement parts, we recommend that you only use factory specified parts. Factory specified parts will fit right and work right, because they are made with the same precision used to build every new WHIRLPOOL® appliance.

To locate factory specified parts in your area, call our Consumer Assistance Center or your nearest service center.

Call Whirlpool Consumer Assistance Center toll free at **01-800-8-300-400**.

## To Obtain Additional Assistance

If you need additional assistance, you can contact the service company designated by Whirlpool in your area.

# WHIRLPOOL® REFRIGERATORS

## MANUFACTURED BY

Whirlpool Internacional S. de R.L. de C.V.

## COMMERCIALIZED BY

Whirlpool México S.A. de C.V.

Antigua Carretera a Roma km 9

Col. El Milagro

Apodaca, Nuevo León, C.P. 66634

Tel: (01-844) 866 4100

| REQUIREMENTS | REFRIGERATORS | REFRIGERATORS WITH ICEMAKERS |
|--------------|---------------|------------------------------|
|--------------|---------------|------------------------------|

### WATER FILTER

1/2" to 1/4" (1.27 cm to 0.635 cm)  
"T" union

•

1/4" (0.635 cm)  
coiled copper tube  
(depending on distance)

•

WHIRLPOOL®  
WATER FILTER

•

3/4" (0.635 cm)  
bell-shaped nuts

•

### NOMINAL ELECTRIC FEATURES

**Rated current:** 6.0 A

**Rated frequency:** 60 Hz

**Rated voltage:** 127 V~

THIS USE AND CARE GUIDE IS APPLICABLE TO THE FOLLOWING MODELS:

**WHIRLPOOL:** 7ED2HTQ, 7ED2HCQ, 7ED5HHE, 7ED5VHE, WD2040Q.

| REQUIREMENTS | REFRIGERATORS | REFRIGERATORS WITH ICEMAKERS |
|--------------|---------------|------------------------------|
|--------------|---------------|------------------------------|

### ELECTRIC

127 Volts, 15-amp fused

•

•

3 prong outlet

•

•

Separate circuit serving the appliance

•

•

Voltage regulator

•

•

### WATER

Cold water inlet

•

## REFRIGERATOR SAFETY

### Your safety and the safety of others are very important.

We have provided many important safety messages in this manual and on your appliance. Always read and obey all safety messages.



This is the safety alert symbol.

This symbol alerts you to potential hazards that can kill or hurt you and others.

All safety messages will follow the safety alert symbol and either the word "DANGER" or "WARNING."

These words mean:

**⚠ DANGER**

You can be killed or seriously injured if you don't immediately follow instructions.

**⚠ WARNING**

You can be killed or seriously injured if you don't follow instructions.

All safety messages will tell you what the potential hazard is, tell you how to reduce the chance of injury, and tell you what can happen if the instructions are not followed.

## IMPORTANT SAFETY INSTRUCTIONS

**WARNING:** To reduce the risk of fire, electric shock, or personal injury when using your refrigerator, follow these basic precautions:

- Plug into a grounded 3 prong outlet.
- Do not remove ground prong.
- Do not use an extension cord.
- Disconnect power before servicing.
- Replace all parts and panels before operating.
- Remove doors from your old refrigerator.
- Use nonflammable cleaner.
- Keep flammable materials and vapors, such as gasoline, away from refrigerator.
- Use two or more people to move and install refrigerator.
- Disconnect power before installing ice maker (on models which include ice maker installation kit).
- Use a sturdy glass when dispensing ice (on some models).
- If the power supply cord has been damaged, it must be replaced by the manufacturer, its service agent or by qualified personnel.

## SAVE THESE INSTRUCTIONS

### Proper Disposal of Your Old Refrigerator

#### **! WARNING**

##### Suffocation Hazard

Remove doors from your old refrigerator.

Failure to do so can result in death or brain damage.

**IMPORTANT:** Child entrapment and suffocation are not problems of the past. Junked or abandoned refrigerators are still dangerous – even if they will sit for “just a few days.” If you are getting rid of your old refrigerator, please follow these instructions to help prevent accidents.

### Before You Throw Away Your Old Refrigerator or Freezer:

- Take off the doors.
- Leave the shelves in place so that children may not easily climb inside.

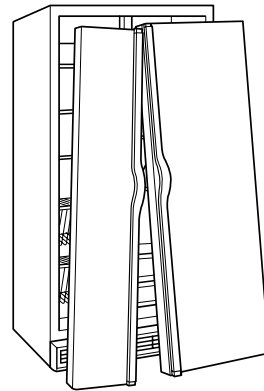

## INSTALLATION INSTRUCTIONS

### Unpack the Refrigerator

#### **! WARNING**

##### Excessive Weight Hazard

Use two or more people to move and install refrigerator.

Failure to do so can result in back or other injury.

- Remove tape and glue residue from surfaces before turning on the refrigerator. Rub a small amount of liquid dish soap over the adhesive with your fingers. Wipe with warm water and dry.
- Do not use sharp instruments, rubbing alcohol, flammable fluids, or abrasive cleaners to remove tape or glue. These products can damage the surface of your refrigerator. For more information see “Refrigerator Safety.”

#### When Moving Your Refrigerator:

Your refrigerator is heavy. When moving the refrigerator for cleaning or service, be sure to protect the floor. Always pull the refrigerator straight out when moving it. Do not wiggle or “walk” the refrigerator when trying to move it, as floor damage could occur.

### Remove the Packaging

- If the ice storage bin is located on the door, remove the temporary shield from underneath the ice storage bin. See “Ice Maker and Storage Bin.”

## Clean Before Using

After you remove all of the packaging materials, clean the inside of your refrigerator before using it. See the cleaning instructions in "Refrigerator Care."

### Important information to know about glass shelves and covers:

Do not clean glass shelves or covers with warm water when they are cold. Shelves and covers may break if exposed to sudden temperature changes or impact, such as bumping. For your protection, tempered glass is designed to shatter into many small, pebble-size pieces. This is normal. Glass shelves and covers are heavy. Use special care when removing them to avoid impact from dropping.

## Location Requirements

### ⚠️ WARNING



#### Explosion Hazard

**Keep flammable materials and vapors, such as gasoline, away from refrigerator.**

**Failure to do so can result in death, explosion, or fire.**

To ensure proper ventilation for your refrigerator, allow for ½" (1.25 cm) space on each side and at the top. When installing your refrigerator next to a fixed wall, leave 2" (5.08 cm) minimum on each side (depending on your model) to allow for the door to swing open. If your refrigerator has an ice maker, allow extra space at the back for the water line connections.

**NOTE:** It is recommended that you do not install the refrigerator near an oven, radiator, or other heat source. Do not install in a location where the temperature will fall below 55°F (13°C).

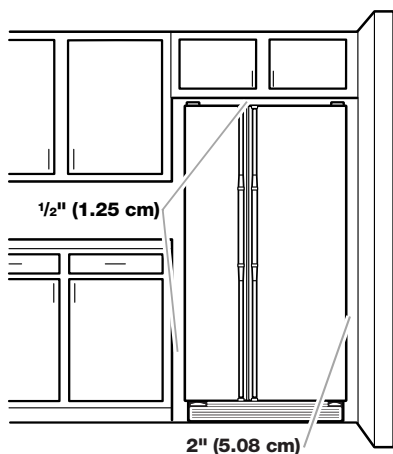

## Electrical Requirements

### ⚠️ WARNING



#### Electrical Shock Hazard

**Plug into a grounded 3 prong outlet.**

**Do not remove ground prong.**

**Do not use an adapter.**

**Do not use an extension cord.**

**Failure to follow these instructions can result in death, fire, or electrical shock.**

Before you move your refrigerator into its final location, it is important to make sure you have the proper electrical connection.

#### Recommended Grounding Method

A 127 V ~, 60 Hz. and 15- or 20-amp fused, properly grounded electrical supply is required. It is recommended that a separate circuit serving only your refrigerator be provided. Use an outlet that cannot be turned off by a switch. Do not use an extension cord.

**NOTE:** Before performing any type of installation, cleaning, or removing a light bulb, turn the thermostat control (or the refrigerator control depending on the model) to OFF and then disconnect the refrigerator from the electrical source. When you are finished, reconnect the refrigerator to the electrical source and reset the thermostat control (or the refrigerator control) to the desired setting.

---

## Water Supply Requirements

Gather the required tools and parts before starting installation. Read and follow the instructions provided with any tools listed here.

### TOOLS NEEDED:

- Flat-blade screwdriver
- $\frac{7}{16}$ " (11.11 mm) and  $\frac{1}{2}$ " (12.7 mm) open-end or two adjustable wrenches
- $\frac{1}{4}$ " (6.35 mm) nut driver
- $\frac{1}{4}$ " (6.35 mm) drill bit
- Cordless drill

**NOTE:** Your refrigerator dealer has a kit available with a  $\frac{1}{4}$ " (6.35 mm) saddle-type shutoff valve, a union, and copper tubing. Before purchasing, make sure a saddle-type valve complies with your local plumbing codes. Do not use a piercing-type or  $\frac{3}{16}$ " (4.76 mm) saddle valve which reduces water flow and clogs more easily.

### IMPORTANT:

- All installations must meet local plumbing code requirements.
- Use copper tubing and check for leaks. Install copper tubing only in areas where the household temperatures will remain above freezing.

---

## Water Pressure

A cold water supply with water pressure of between 30 and 120 psi (207 and 827 kPa) is required to operate the water dispenser and ice maker. If you have questions about your water pressure, call a licensed, qualified plumber.

### Reverse Osmosis Water Supply

**IMPORTANT:** The pressure of the water supply coming out of a reverse osmosis system going to the water inlet valve of the refrigerator needs to be between 30 and 120 psi (207 and 827 kPa).

If a reverse osmosis water filtration system is connected to your cold water supply, the water pressure to the reverse osmosis system needs to be a minimum of 40 to 60 psi (276 to 414 kPa).

If the water pressure to the reverse osmosis system is less than 40 to 60 psi (276 to 414 kPa):

- Check to see whether the sediment filter in the reverse osmosis system is blocked. Replace the filter if necessary.
- Allow the storage tank on the reverse osmosis system to refill after heavy usage.
- If your refrigerator has a water filter, it may further reduce the water pressure when used in conjunction with a reverse osmosis system. Remove the water filter. See "Water Filtration System."

If you have questions about your water pressure, call a licensed, qualified plumber.

---

## Base Grille

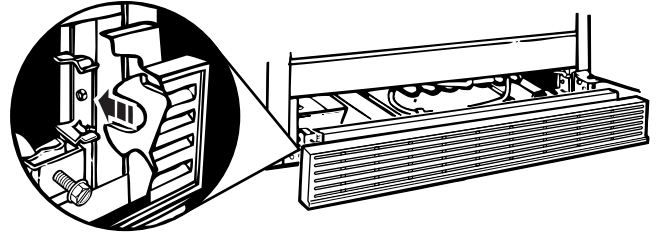

### Remove the Base Grille:

1. Open both doors.
2. Place hands along the ends of the grille. Push in on the top of the base grille and pull up on the bottom.

**NOTE:** Be sure to refasten the Tech Sheet behind the base grille after cleaning.

### Replace the Base Grille:

1. Open both doors.
2. Line up the grille support tabs with the metal clips.
3. Push the grille firmly to snap it into place.

## Refrigerator Doors

Gather the required tools and parts and read all instructions before starting installation.

**TOOLS NEEDED:** 1/4" (6.35 mm) hex-head socket wrench, 5/16" (7.94 mm) hex-head socket wrench and a flat-blade screwdriver.

**IMPORTANT:** Before you begin, turn the refrigerator control OFF. Unplug refrigerator or disconnect power. Remove food and any adjustable door or utility bins from doors.

**NOTE:** It may only be necessary to remove either the door handle or the doors to get your product through the doorway of your home. Measure the door opening to see whether you need to remove the refrigerator handles or the doors.



### ⚠ WARNING

#### Electrical Shock Hazard

**Disconnect power before removing doors.**  
**Reconnect both ground wires before operating.**  
**Failure to do so can result in death or electrical shock.**

#### 4 Top Left Hinge

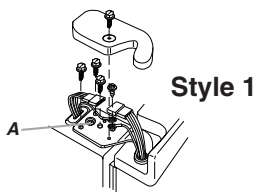

Style 1

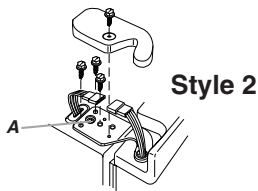

Style 2

Do Not Remove Screw A

#### 5 Door Removal



#### 6 Top Right Hinge

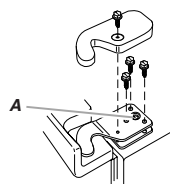

Do Not Remove Screw A

#### 3 Water Dispenser Tubing Connection

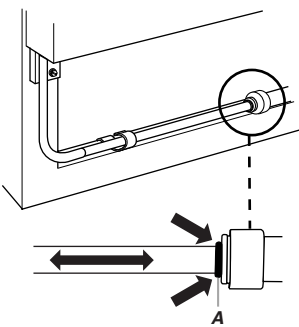

A. Red Outer Ring

#### 2 Base Grille

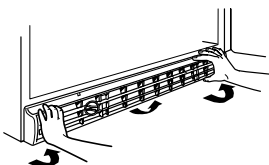

#### 1 Style 1 Handle Removal (Optional)

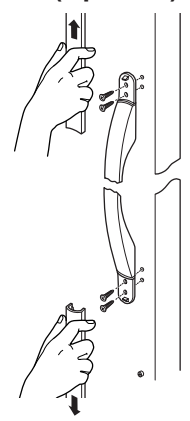

#### 1 Style 2 Handle Removal (Optional)

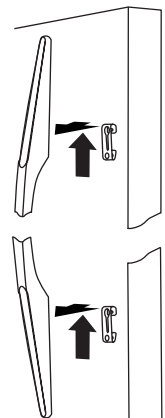

#### 8 Door Alignment

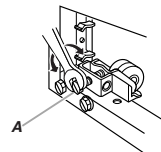

A. Leveling Screw

#### 7 Bottom Hinge

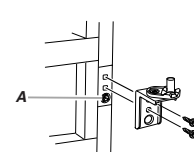

Do Not Remove Screw A

## Remove the Handles (optional)

### Style 1

1. Apply firm pressure with your hand on the face of trim. Slide top trim up and bottom trim down away from handle. Lift trim pieces off shoulder screws. See Graphic 1.

**NOTE:** Some models include accent pieces between the handle and the handle trim. If your model includes the accents, slowly remove them with a flat-blade screwdriver before removing the handle screws. The accent pieces are optional and can be reinstalled or left off the handle assembly.

2. Remove handle screws and handles. See Graphic 1.
3. Move refrigerator into place. Replace handles as shown. See Graphic 1.

### Style 2

1. Apply firm pressure on the handle to slide it up and off of the shoulder screws. See Graphic 1.
2. Move refrigerator into place. Replace handles as shown. See Graphic 1.

## Remove the Doors

# ⚠ WARNING



### Electrical Shock Hazard

Disconnect power before removing doors.

Failure to do so can result in death or electrical shock.

1. Unplug refrigerator or disconnect power.
2. Open both refrigerator doors. Remove the base grille by pulling up on the bottom outside corners. See Graphic 2.
3. Close both doors and keep them closed until you are ready to lift them free from the cabinet.
4. If you have a dispenser (ice or water), disconnect the water dispenser tubing located behind the base grille on the freezer door side. See Graphic 3.
  - Press the red outer ring against the face of the fitting and pull the dispenser tubing free.
  - On some models, remove the tubing from the hose clip.
5. Remove the top left hinge cover and screws as shown. See Graphic 4. Do not remove screw A.

6. Disconnect wiring:

### Style 1

- Disconnect wiring plug.
- Remove green ground wire screw to disconnect ground wires.

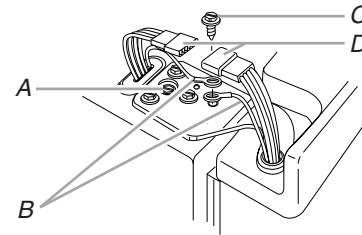

- A. Do not remove screw A
- B. Ground wires
- C. Green ground wire screw
- D. Wiring plug

### Style 2

- Disconnect wiring plug.

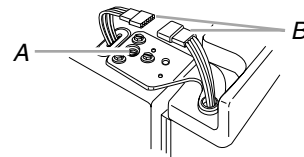

- A. Do not remove screw A
- B. Wiring plug

7. Slowly lift the freezer door straight up and off of the bottom hinge. See Graphic 5. The water dispenser tubing remains attached to the freezer door and pulls through the bottom left hinge. Make sure you protect the dispenser tubing from damage.
8. Remove the top right hinge cover and screws as shown. See Graphic 6. Do not remove screw A.
9. Lift the refrigerator door straight up and off of the bottom hinge.
10. It may not be necessary to remove the bottom hinge to move the refrigerator through a doorway. Both bottom hinges have similar construction. If necessary, disassemble the hinges as shown. See Graphic 7. Do not remove screw A.

## Replace the Doors and Hinges

1. Replace both bottom hinges, if removed. Tighten screws.
2. Assistance may be needed to feed the water dispenser tubing through the bottom hinge while reinstalling the freezer door. Slowly feed the dispenser tubing through the bottom left hinge before replacing the door on the hinge. You may need assistance.

**NOTE:** Provide additional support for the doors while the top hinges are being replaced. Do not depend on the door magnets to hold the doors in place while you are working.

3. Reconnect water dispenser tubing by pushing tubing into fitting until it stops and black mark touches face of fitting. See Graphic 3. On some models, replace tubing in hose clip.



- Align and replace the top left hinge as shown. See Graphic 4. Tighten screws.

## ⚠ WARNING



### Electrical Shock Hazard

Reconnect both ground wires.

Failure to do so can result in death or electrical shock.

#### Style 1

- Reconnect both ground wires.
- Reconnect wiring plug.

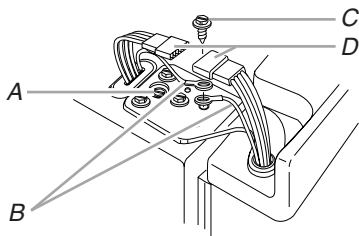

- A. Do not remove screw A
- B. Ground wires
- C. Green ground wire screw
- D. Wiring plug

#### Style 2

- Reconnect wiring plug.

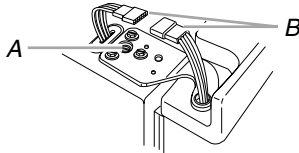

- A. Do not remove screw A
- B. Wiring plug

- Replace left hinge cover and screws.
- Replace the refrigerator door by slowly lifting the door onto the bottom right hinge.
- Align and replace the top right hinge as shown. See Graphic 6. Tighten screws.
- Replace hinge cover and screws. Tighten screws.
- Plug into a grounded 3 prong outlet.

## Adjust the Doors

Your refrigerator has two front adjustable rollers — one on the right and one on the left. If your refrigerator seems unsteady or if you want the doors to close more easily, adjust the refrigerator's tilt using the instructions below:

- Move the refrigerator into its final location.
- The two leveling screws are part of the front roller assemblies, which are at the base of the refrigerator on either side. See Graphic 8.
- Use a hex-head socket wrench to adjust the leveling screws. Turn the leveling screw to the right to raise that side of the refrigerator or turn the leveling screw to the left to lower that side. It may take several turns of the leveling screws to adjust the tilt of the refrigerator. See Graphic 8.

**NOTE:** Having someone push against the top of the refrigerator takes some weight off the leveling screws and rollers. This makes it easier to adjust the screws.

- Open both doors again and be sure that they close as easily as you like. If not, tilt the refrigerator slightly more to the rear by turning both leveling screws to the right. It may take several more turns, and you should turn both leveling screws the same amount.
- Replace the base grille.

**NOTE:** Be sure to refasten the Tech Sheet behind the base grille.

## Connect the Water Supply

Read all directions before you begin.

**IMPORTANT:** If you turn the refrigerator on before the water line is connected, turn the ice maker OFF.

### Connect to Water Line

- Unplug refrigerator or disconnect power.
- Turn OFF main water supply. Turn ON nearest faucet long enough to clear line of water.
- Locate a 1/2" to 1 1/4" (1.25 cm to 3.18 cm) vertical cold water pipe near the refrigerator.

#### IMPORTANT:

- Make sure it is a cold water pipe.
  - Horizontal pipe will work, but drill on the top side of the pipe, not the bottom. This will help keep water away from the drill and normal sediment from collecting in the valve.
- Determine the length of copper tubing you need. Measure from the connection on the lower left rear of refrigerator to the water pipe. Add 7 ft (2.1 m) to allow for cleaning. Use 1/4" (6.35 mm) O.D. (outside diameter) copper tubing. Be sure both ends of copper tubing are cut square.
  - Using a cordless drill, drill a 1/4" (6.35 mm) hole in the cold water pipe you have selected.

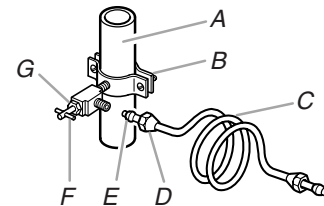

- A. Cold water pipe
- B. Pipe clamp
- C. Copper tubing
- D. Compression nut
- E. Compression sleeve
- F. Shutoff valve
- G. Packing nut

- Fasten the shutoff valve to the cold water pipe with the pipe clamp. Be sure the outlet end is solidly in the 1/4" (6.35 mm) drilled hole in the water pipe and that the washer is under the pipe clamp. Tighten the packing nut. Tighten the pipe clamp screws slowly and evenly so the washer makes a watertight seal. Do not overtighten or you may crush the copper tubing.
- Slip the compression sleeve and compression nut onto the copper tubing as shown. Insert the end of the tubing into the outlet end squarely as far as it will go. Screw compression nut onto outlet end with adjustable wrench. Do not overtighten.
- Place the free end of the tubing in a container or sink, and turn ON the main water supply. Flush the tubing until water is clear. Turn OFF the shutoff valve on the water pipe. Coil the copper tubing.

## Connect to Refrigerator

### Style 1 - Connection to Water Valve

1. Unplug refrigerator or disconnect power.
2. Attach the copper tube to the valve inlet using a compression nut and sleeve as shown. Tighten the compression nut. Do not overtighten.
3. Use the tube clamp on the back of the refrigerator to secure the tubing to the refrigerator as shown. This will help avoid damage to the tubing when the refrigerator is pushed back against the wall.
4. Turn shutoff valve ON.
5. Check for leaks. Tighten any connections (including connections at the valve) or nuts that leak.

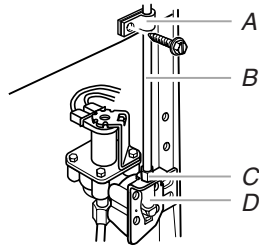

A. Tube clamp  
B. Copper tubing  
C. Compression nut  
D. Valve inlet

6. The ice maker is equipped with a built-in water strainer. If your water conditions require a second water strainer, install it in the 1/4" (6.35 mm) water line at either tube connection. Obtain a water strainer from your nearest appliance dealer.

### Style 2 - Connection to Water Line

1. Unplug refrigerator or disconnect power.
2. Remove and discard the black nylon plug from the gray water tube on the rear of the refrigerator.
3. If the gray water tube supplied with the refrigerator is not long enough, a 1/4" x 1/4" (6.35 mm x 6.35 mm) coupling is needed in order to connect the water tubing to an existing household water line. Thread the provided nut onto the coupling on the end of the copper tubing.

**NOTE:** Tighten the nut by hand. Then tighten it with a wrench two more turns. Do not overtighten.

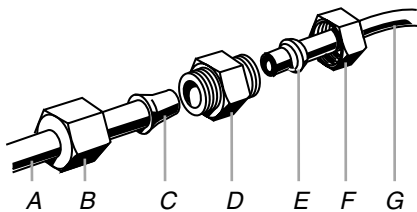

A. Refrigerator water tubing  
B. Nut (provided)  
C. Bulb  
D. Coupling (provided)  
E. Ferrule (purchased)  
F. Nut (purchased)  
G. Household water line

4. Turn shutoff valve ON.
5. Check for leaks. Tighten any nuts or connections (including connections at the valve) that leak.

### Style 3 - Connection to Shut-off Valve

1. Unplug refrigerator or disconnect power.
2. Remove and discard the black nylon plug from the gray water tube on the rear of the refrigerator.
3. Thread the provided nut onto the water valve as shown.

**NOTE:** Tighten the nut by hand. Then tighten it with a wrench two more turns. Do not overtighten.

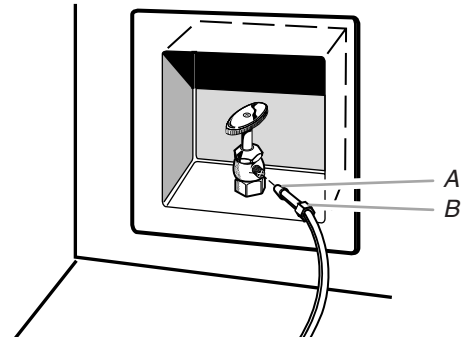

A. Bulb  
B. Nut (provided)

4. Turn shutoff valve ON.
5. Check for leaks. Tighten any nuts or connections (including connections at the valve) that leak.

## Complete the Installation

### ! WARNING



#### Electrical Shock Hazard

Plug into a grounded 3 prong outlet.

Do not remove ground prong.

Do not use an adapter.

Do not use an extension cord.

Failure to follow these instructions can result in death, fire, or electrical shock.

1. Plug into a grounded 3 prong outlet.
2. Flush the water system. See "Prepare the Water System."

**NOTE:** It may take up to 24 hours for your ice maker to begin producing ice.

## Prepare the Water System

(on some models)

Please read before using the water system.

Immediately after installation, follow the steps below to make sure that the water system is properly cleaned.

1. Open the freezer door and turn off the ice maker by lifting up the wire shutoff arm as shown.

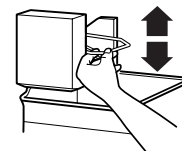

**NOTE:** If your model has a base grille filter system, make sure the base grille filter is properly installed and the cap is in the horizontal position.

Do not use with water that is microbiologically unsafe or of unknown quality without adequate disinfection before or after the system. Systems certified for cyst reduction may be used on disinfected waters that may contain filterable cysts.

- Use a sturdy container to depress and hold the water dispenser lever for 5 seconds, then release it for 5 seconds. Repeat until water begins to flow. Once water begins to flow, continue depressing and releasing the dispenser lever (5 seconds on, 5 seconds off) for an additional 2 minutes. This will flush air from the filter and water dispensing system. Additional flushing may be required in some households.

**NOTE:** As air is cleared from the system, water may spurt out of the dispenser.

- Open the freezer door and turn on the ice maker by lowering the wire shutoff arm. Please refer to the "Ice Maker and Storage Bin" section for further instructions on the operation of your ice maker.
  - Allow 24 hours to produce the first batch of ice.
  - Discard the first three batches of ice produced.

### Normal Sounds

Your new refrigerator may make sounds that your old one didn't make. Because the sounds are new to you, you might be concerned about them. Most of the new sounds are normal. Hard surfaces, such as the floor, walls, and cabinets, can make the

sounds seem louder. The following describes the kinds of sounds and what may be making them.

- If your refrigerator is equipped with an ice maker, you will hear a buzzing sound when the water valve opens to fill the ice maker for each cycle.
- Your refrigerator is designed to run more efficiently to keep your food items at the desired temperatures and to minimize energy usage. The high efficiency compressor and fans may cause your refrigerator to run longer than your old one. You may also hear a pulsating or high-pitched sound from the compressor or fans adjusting to optimize performance.
- You may hear the evaporator fan motor circulating air through the refrigerator and freezer compartments. The fan speed may increase as you open the doors or add warm food.
- Rattling noises may come from the flow of refrigerant, the water line, or items stored on top of the refrigerator.
- Water dripping on the defrost heater during a defrost cycle may cause a sizzling sound.
- As each cycle ends, you may hear a gurgling sound due to the refrigerant flowing in your refrigerator.
- Contraction and expansion of the inside walls may cause a popping noise.
- You may hear air being forced over the condenser by the condenser fan.
- You may hear water running into the drain pan during the defrost cycle.

## REFRIGERATOR USE

### Ensuring Proper Air Circulation

In order to ensure proper temperatures, you need to permit air to flow between the two sections. Cold air enters the bottom of the freezer section and moves up. It then enters the refrigerator section through the top vent. Air then returns to the freezer as shown.

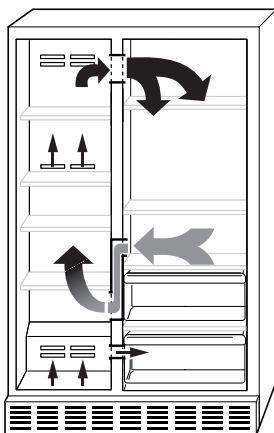

Do not block any airflow vents. If the vents are blocked, airflow will be obstructed and temperature and moisture problems may occur.

**IMPORTANT:** Because air circulates between both sections, any odors formed in one section will transfer to the other. You must thoroughly clean both sections to eliminate odors. To avoid odor transfer and drying out of food, wrap or cover foods tightly.

### Using the Controls

For your convenience, your refrigerator controls are preset at the factory. When you first install your refrigerator, make sure that the controls are still preset. The Refrigerator Control and the Freezer Control should both be set to the "mid-settings."

#### Rotary Controls

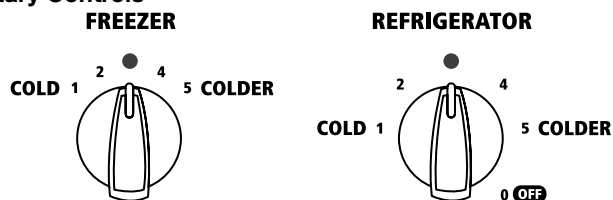

#### Slide Controls

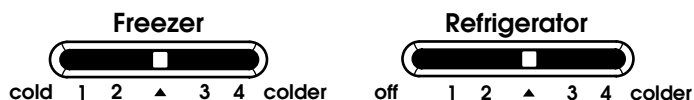

#### IMPORTANT:

- Your unit will not cool when the REFRIGERATOR Control is set to OFF.
- The Refrigerator Control adjusts the refrigerator compartment temperature. The Freezer Control adjusts the freezer compartment temperature. Settings to the left of the mid-setting make the temperature less cold. Settings to the right of the mid-setting make the temperature colder.
- Wait 24 hours before you put food into the refrigerator. If you add food before the refrigerator has cooled completely, your food may spoil.

**NOTE:** Adjusting the Refrigerator and Freezer Controls to a higher (colder) than recommended setting will not cool the compartments any faster.

---

## Adjusting Controls

---

Give the refrigerator time to cool down completely before adding food. It is best to wait 24 hours before you put food into the refrigerator. The settings indicated in the previous section should be correct for normal household refrigerator usage. The controls are set correctly when milk or juice is as cold as you like and when ice cream is firm.

**Rotary Controls:** Turn the control right (clockwise) to make the compartment colder. Turn the control left (counterclockwise) to make it less cold. To turn the cooling system off, turn the Refrigerator Control counterclockwise until it reaches the OFF position.

**Slide Controls:** Slide the control one setting to the right to make the compartment colder. Slide the control one setting to the left to make it less cold.

If you need to adjust temperatures in the refrigerator or freezer, use the settings listed in the chart below as a guide. Wait at least 24 hours between adjustments.

| CONDITION/REASON:                   | ADJUSTMENT:                             |
|-------------------------------------|---|
| REFRIGERATOR too warm               | REFRIGERATOR Control one setting higher |
| FREEZER too warm/<br>too little ice | FREEZER Control one setting higher      |
| REFRIGERATOR too cold               | REFRIGERATOR Control one setting lower  |
| FREEZER too cold                    | FREEZER Control one setting lower       |

---

## Convertible Drawer Temperature Control

(on some models)

The control can be adjusted to properly chill meats or vegetables. The air inside the pan is cooled to avoid "spot" freezing and can be set to keep meats at the National Livestock and Meat Board recommended storage temperatures of 28° to 32°F (-2° to 0°C). The convertible vegetable/meat drawer control comes preset at the lowest meat setting.

### To store meat:

Set the control to one of the three MEAT settings to store meat at its optimal storage temperature.

### To store vegetables:

Set the control to VEG to store vegetables at their optimal storage temperatures.

**NOTE:** If food starts to freeze, move the control to the left (less cold). Remember to wait 24 hours between adjustments.

---

## Crisper Humidity Control

(on some models)

You can control the amount of humidity in the moisture-sealed crisper. Adjust the control to any setting between LOW and HIGH.

**LOW** (open) for best storage of fruits and vegetables with skins.

**HIGH** (closed) for best storage of fresh, leafy vegetables.

---

---

## Chilled Door Bin

(on some models)

Cool air from the freezer is directed to the refrigerator door bin directly beneath the vents.

**NOTE:** The dairy compartment and can rack are not associated with the Chilled Door Bin feature.

---

### Chilled Door Bin Control

---

The chilled door bin control is located on the left-hand side of the refrigerator compartment.

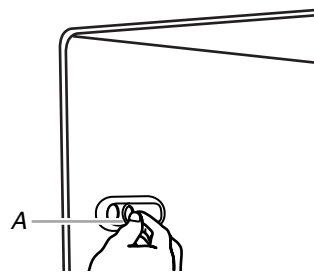

A. Chilled door bin control

- Slide the door chill control to the left to reduce the flow of cold air to the bin and make it less cold.
  - Slide the door chill control to the right to increase the flow of cold air to the bin and make it colder.
- 

## Water and Ice Dispensers

(on some models)

Depending on your model, you may have one or more of the following options: the ability to select either crushed or cubed ice, a special light that turns on when you use the dispenser, a special Night Light mode, or a lock option to avoid unintentional dispensing.

---

### Water Dispenser

---

If you did not flush the water system when the refrigerator was first installed, do so now. Use a sturdy container to depress and hold the water dispenser lever for 5 seconds, then release it for 5 seconds. Repeat until water begins to flow. Once water begins to flow, continue depressing and releasing the dispenser lever (5 seconds on, 5 seconds off) for an additional 2 minutes. This will flush air from the filter and water dispensing system. Additional flushing may be required in some households.

**NOTE:** As air is cleared from the system, water may spurt out of the dispenser.

Allow 24 hours for the refrigerator to cool down and chill water.

**IMPORTANT:** Depending on your model, the small removable tray at the bottom of the dispenser is designed to catch small spills and allow for easy cleaning. There is no drain in the tray. The tray can be removed from the dispenser and carried to the sink to be emptied or cleaned.

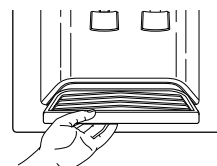

## To Dispense Water:

1. Press a sturdy glass against the water dispenser lever.
2. Remove the sturdy glass to stop dispensing.

**NOTE:** Water may have an off-flavor if you do not use the dispenser periodically. Dispense enough water every week to maintain a fresh supply.

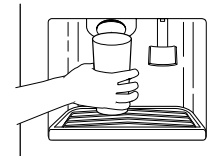
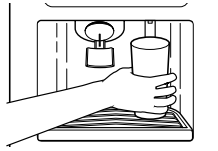

4. Remove the glass to stop dispensing.

**NOTE:** The first few batches of ice may have an off-flavor from new plumbing and parts. Throw the ice away. Also, take large amounts of ice from the ice bin, not through the dispenser.

## Ice Dispenser

Ice dispenses from the ice maker storage bin in the freezer. When the dispenser lever is pressed:

- A trap door opens in a chute between the dispenser and the ice bin. Ice moves from the bin and falls through the chute.
- When you release the dispenser lever, the trap door closes and the ice dispensing stops. The dispensing system will not operate when the freezer door is open.

Some models dispense both cubed and crushed ice. Before dispensing ice, select which type of ice you prefer. The button controls are designed for easy use and cleaning.

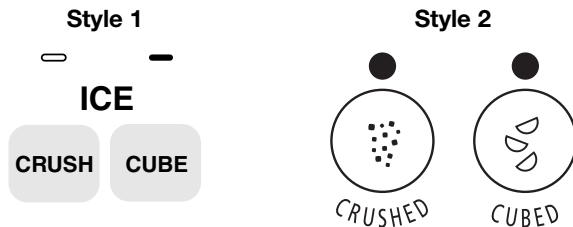

For crushed ice, cubes are crushed before they are dispensed. This may cause a slight delay when dispensing crushed ice. Noise from the ice crusher is normal, and pieces of ice may vary in size. When changing from crushed to cubed, a few ounces of crushed ice will be dispensed along with the first cubes.

## To Dispense Ice:

1. If the ice storage bin is located on the door, remove the temporary shield from underneath the ice storage bin. See "Ice Maker and Storage Bin."
2. Press the button for the desired type of ice.

**⚠ WARNING**



**Cut Hazard**

**Use a sturdy glass when dispensing ice.**

**Failure to do so can result in cuts.**

3. Press a sturdy glass against the ice dispenser lever. Hold the glass close to the dispenser opening so ice does not fall outside of the glass.

**IMPORTANT:** You do not need to apply a lot of pressure to the lever in order to activate the ice dispenser. Pressing hard will not make the ice dispense faster or in greater quantities.

## Dispenser Light

### Style 1

The dispenser area has a light. It can be turned on manually by pressing the ON button (touchpad or rocker switch).

On some models: Whenever you use the dispenser, the lever will automatically turn the light on.

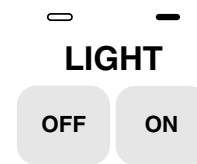

**NOTE:** See "Changing the Light Bulbs" for information on changing the dispenser light bulb.

### Style 2

When you use the dispenser, the lever will automatically turn the light on. If you want the light to be on continuously, you may choose either ON or NIGHT LIGHT.



**ON:** Press the LIGHT button to turn the dispenser light on.

**NIGHT LIGHT:** Press the LIGHT button a second time to select the Night Light mode. The dispenser light will automatically adjust to become brighter as the room brightens, dimmer as the room darkens.

**OFF:** Press the LIGHT button a third time to turn the dispenser light off.

The dispenser lights are LEDs which should not need to be changed. If it appears that your dispenser lights are not working, check to be sure that the light sensor is not blocked (in Night Light mode). See "Troubleshooting" for more information.



## Dispenser Lock (on some models)

The dispenser can be turned off for easy cleaning or to avoid unintentional dispensing by small children and pets.

**NOTE:** The lock feature does not shut off power to the refrigerator, to the ice maker, or to the dispenser light. It simply deactivates the dispenser levers.

### Style 1

To turn off the dispenser, press the LOCK button until the indicator appears. The ice and water dispensers will not work. To unlock the dispenser, press the UNLOCK button until the indicator appears. Then continue to dispense ice or water as usual.

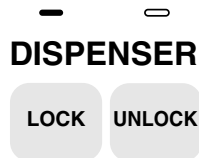

### Style 2

To turn off the dispenser, press and hold the LOCK OUT button until the indicator appears. The ice and water dispensers will not work. To unlock the dispenser, press the LOCK OUT button until the indicator disappears. Then continue to dispense ice or water as usual.



## Water Filter Status Light

The water filter status light will help you know when to change your water filter. When the status light changes from green to yellow, this tells you that it is almost time to change the water filter. It is recommended that you replace the filter when the status light changes to red OR when water flow to your water dispenser or ice maker decreases noticeably. The filter should be replaced at least every 6 months depending on your water quality and usage. To change the filter, see "Changing the Water Filter."

| INDICATOR:                                 | STATUS:              |
|--|----------------------|
| GOOD (green)                               | New filter installed |
| ORDER (yellow)                             | Order filter         |
| REPLACE (red) OR when water flow decreases | Replace water filter |

After changing the water filter, reset the status light by pressing and holding the RESET button for 2 seconds. The status light will change from Replace (red) to Good (green) when the system is reset.

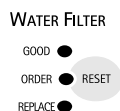

## Water Filtration System

Do not use with water that is microbiologically unsafe or of unknown quality without adequate disinfection before or after the system. Systems certified for cyst reduction may be used on disinfected waters that may contain filterable cysts.

## Changing the Water Filter

The water filter is located in the base grille below the freezer compartment door. It is not necessary to remove the base grille to remove the filter.

1. Remove the filter by pressing the eject button and pulling straight out on the filter cap.

### NOTES:

- Avoid twisting the cap when removing the filter because this could cause the cap to come off. If this occurs, replace the cap and pull the filter straight out.
- There will be water in the filter. Some spilling may occur.

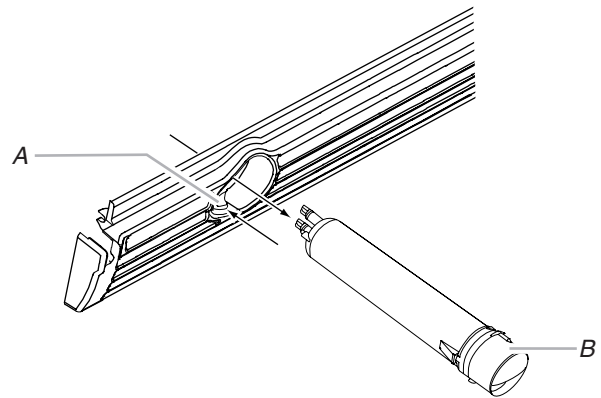

A. Eject button  
B. Filter cap

2. Remove the cap by turning it counterclockwise until it stops.  
**IMPORTANT:** Do not discard the cap. It is part of your refrigerator. Keep the cap to use with the replacement filter.
3. Take the new cartridge out of its packaging and remove the protective cover from O-rings.

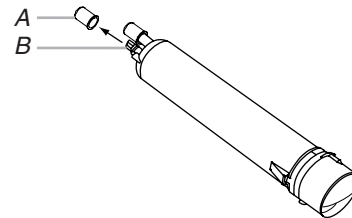

A. Protective cover  
B. O-rings

4. Place the cap (removed in Step 2) on the new filter. Align the ridge on the cap with the arrow on the filter. Turn the cap clockwise until it snaps into place.

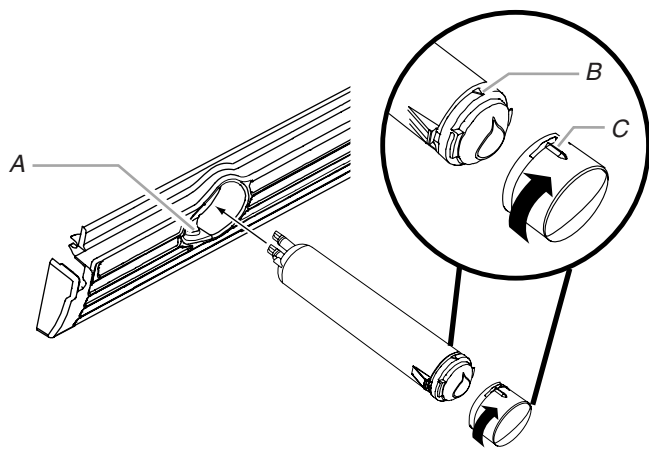

A. Eject button  
 B. Arrow on filter  
 C. Ridge on cap

5. Push the new filter into the opening in the base grille. As the filter is inserted, the eject button will depress. The eject button will pop back out when the filter is fully engaged.
6. Pull gently on the cap to check that the filter is securely in place.
7. Flush the water system. See "Flushing the Water System After Changing Filter."

### Flushing the Water System After Changing Filter

After connecting the refrigerator to a water source, flush the water system. Use a sturdy container to depress and hold the water dispenser lever for 5 seconds, then release it for 5 seconds. Repeat until water begins to flow. Once water begins to flow, continue depressing and releasing the dispenser lever

(5 seconds on, 5 seconds off) for an additional 2 minutes. This will flush air from the filter and water dispensing system. Additional flushing may be required in some households.

**NOTE:** As air is cleared from the system, water may spurt out of the dispenser.

### Using the Dispenser Without the Water Filter Cartridge

You can run the dispenser without a water filter cartridge. Your water will not be filtered.

1. Remove the filter by pressing the eject button and pulling on the cap. See "Changing the Water Filter" earlier in this section.
2. Remove the cap by turning it counterclockwise until it stops.  
**IMPORTANT:** Do not discard the cap. It is part of your refrigerator. Keep the cap to use with the replacement filter.
3. With the cap in a horizontal position, insert the cap into the base grille until it stops.

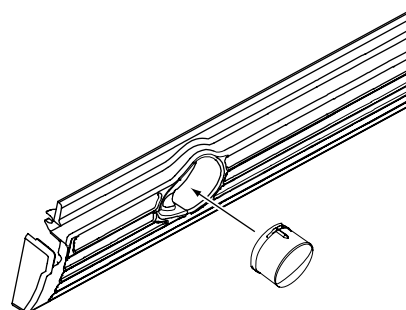

4. Turn the cap counterclockwise until the cap slips into the attachment slot. Then, turn the cap clockwise until it is in a horizontal position.

**NOTE:** The cap will not be even with the base grille.

## Ice Maker and Storage Bin

### Turning the Ice Maker On/Off

To turn ON the ice maker, simply lower the wire shutoff arm.

To manually turn off the ice maker, lift the wire shutoff arm to the OFF (arm up) position and listen for the click.

**NOTE:** Your ice maker has an automatic shutoff. As ice is made, the ice cubes will fill the ice storage bin, and the ice cubes will raise the wire shutoff arm to the OFF (arm up) position. Do not force the wire shutoff arm up or down.

#### REMEMBER:

- Allow 24 hours to produce the first batch of ice. Discard the first three batches of ice produced.
- The quality of your ice will be only as good as the quality of the water supplied to your ice maker. Avoid connecting the ice maker to a softened water supply. Water softener chemicals (such as salt) can damage parts of the ice maker and lead to poor quality ice. If a softened water supply cannot be avoided, make sure the water softener is operating properly and is well maintained.
- Do not use anything sharp to break up the ice in the storage bin. This can cause damage to the ice container and the dispenser mechanism.
- Do not store anything on top of or in the ice maker or storage bin.

### Removing and Replacing Ice Storage Bin

1. Pull the covering panel up from the bottom and then slide it back toward the rear.
2. Lift the wire shutoff arm so it clicks into the OFF (up) position. Ice can still be dispensed, but no more can be made.
3. Lift up the front of the storage bin and pull it out.

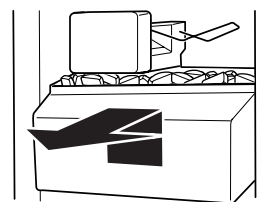

4. Replace the bin by pushing it in all the way or the dispenser will not work. Push the wire shutoff arm down to the ON position to restart ice production. Make sure the door is closed tightly.

# REFRIGERATOR FEATURES

Your model may have some or all of these features. Features that can be purchased separately as product accessories are labeled with the word "Accessory." Not all accessories will fit all models. If you are interested in purchasing one of the accessories, please call the toll-free number on the back cover or in the "Accessories" section.

## Important information to know about glass shelves and covers:

Do not clean glass shelves or covers with warm water when they are cold. Shelves and covers may break if exposed to sudden temperature changes or impact, such as bumping. For your protection, tempered glass is designed to shatter into many small, pebble-size pieces. This is normal. Glass shelves and covers are heavy. Use special care when removing them to avoid impact from dropping.

## Refrigerator Shelves

Your model may have glass or wire shelves. Store similar foods together and adjust the shelves to fit different heights. This reduces the time the refrigerator door is open and saves energy.

### Shelves and Shelf Frames (Fixed and Slide-out)

#### To Remove and Replace a Shelf:

1. Pull the shelf forward to the stop. Tilt the front of the shelf up. Lift to remove from the shelf supports.
2. Replace the shelf/frame by aligning the shelf with the shelf supports. Slide the shelf onto the shelf supports. Be sure that the shelf is securely in position.

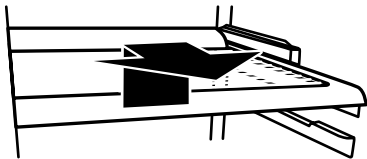

## Deli Bin

The deli drawer stores raisins, nuts, spreads, and other small items at normal refrigerator temperatures.

#### To Remove and Replace the Deli Bin:

1. Remove the deli bin by sliding it straight out to the stop. Lift the front and back of the bin up and out of the shelf supports. Tilt the bin sideways to remove from the refrigerator compartment.
2. Replace the deli bin by sliding it back past the stop and pushing into place.

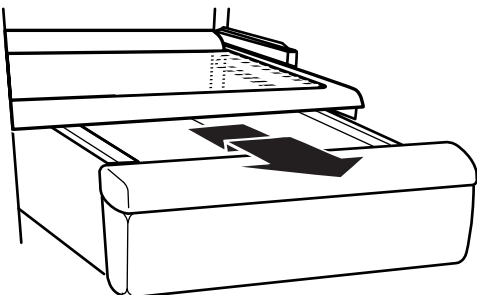

## Convertible Vegetable/Meat Drawer, Crisper and Covers (on some models)

### Crisper and Convertible Vegetable Meat Drawers

#### To Remove and Replace Drawers:

1. Slide crisper or meat drawer straight out to the stop. Lift the front of drawer with one hand while supporting the bottom of drawer with other hand and slide the drawer out the rest of the way.
2. Replace the crisper or meat drawer by sliding it back in fully past the drawer stop.

### Crisper or Vegetable/Meat Drawer Covers

#### To Remove and Replace Covers:

1. Remove the crisper and meat drawers. Press up in center of crisper glass insert until it rises above the plastic frame. Holding the crisper glass firmly, slide the glass insert forward to remove.
2. Lift crisper cover frame and remove. Repeat steps to remove the meat drawer cover.

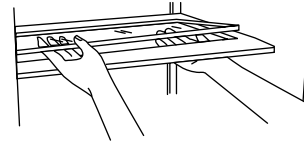

3. Replace back of meat drawer cover frame into supports or slides on side walls of the refrigerator and lower or slide the front of the cover frame into place.
4. Slide rear of glass insert into cover frame and lower front into place. Repeat steps to replace the crisper cover.

## Wine Rack

(on some models - Accessory)

#### To Install and Remove the Wine Rack:

1. Install the wine rack by aligning it with the three shelf tabs located on the bottom of the shelf. Pull the wine rack straight down until it locks onto the shelf tabs as shown.

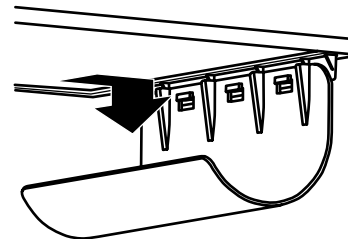

2. To remove the wine rack, lift it straight up and off the shelf tabs.

## Utility Bin

(on some models - Accessory)

**NOTE:** For long-term storage, place eggs in a covered container or in their original carton on an interior shelf.



## FREEZER FEATURES

Your model may have some or all of these features. Features that can be purchased separately as product accessories are labeled with the word "Accessory." Not all accessories will fit all models. If you are interested in purchasing one of the accessories, please call the toll-free number on the cover or in the "Accessories" section.

### Freezer Shelf

(number of shelves varies with model)

#### Style 1

To Remove and Replace the Shelf:

1. Slide the shelf to one side. Tilt the shelf upward to remove the shelf from the support holes. To remove the left side from the support holes, pull the shelf up and to the right.
2. Replace the shelf by inserting the left side of the shelf into the support holes. Lower the right side of the shelf and insert into support holes.

**NOTE:** Be sure that both sides of the shelf are positioned evenly in the shelf support holes and the shelf is secure.

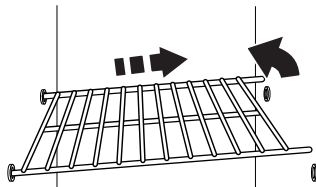

#### Style 2

To Remove and Replace the Shelf:

1. Lift the shelf up and off the supports.
2. Replace the shelf by lowering it onto the shelf supports. Be sure that the shelf is securely in place.



### Frozen Food Storage Guide

Storage times will vary according to the quality and type of food, the type of packaging or wrap used (should be airtight and moisture-proof), and the storage temperature. Ice crystals inside a sealed package are normal. This simply means that moisture in the food and air inside the package have condensed, creating ice crystals.

Put no more unfrozen food into the freezer than will freeze within 24 hours (no more than 2 to 3 lbs of food per cubic foot [907 to 1,360 g per 28 L] of freezer space). Leave enough space in the freezer for air to circulate around packages. Be sure to leave enough room for the door to close tightly.

For more information on preparing food for freezing, check a freezer guide or reliable cookbook.

### Freezer Basket or Bin

(plastic bin on some models)

The freezer basket or bin can be used to store bags of frozen fruits and vegetables that may slide off freezer shelves.

**To Remove and Replace the Freezer Basket or Bin:**

1. Remove basket or bin by sliding it out to the stop.
2. Lift the front of the basket or bin and slide it out the rest of the way.

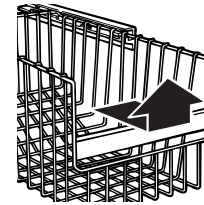

3. Replace the basket or bin by positioning it on the side wall guide rails. Lift the basket or bin front slightly while pushing it past the guide rail stops and slide basket or bin in the rest of the way.

## DOOR FEATURES

Your model may have some or all of these features. Features that can be purchased separately as product accessories are labeled with the word "Accessory." Not all accessories will fit all models. If you are interested in purchasing one of the accessories, please call the toll-free number on the cover or in the "Accessories" section.

### Door Rails or Bins

The door rails may be removed for easier cleaning.

#### Snap-on Door Rails or Bins

**To Remove and Replace the Rails or Bins:**

1. Remove the rails by pushing in slightly on the front of the bracket while pulling out on the inside tab. Repeat these steps for the other end of the rail.
2. Replace the rails by aligning the ends of the brackets with the buttons on the sides of the door liner. Firmly snap bracket and rail assembly onto the tabs above the shelf as shown.



#### Drop-in Door Rails

**To Remove and Replace the Rails:**

1. Remove the rails by pulling straight up on each end of the rail.
2. Replace the rails by sliding the shelf rail into the slots on the door and pushing the rail straight down until it stops.

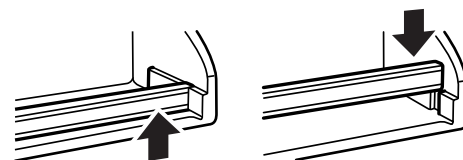

## Door Bins

### To Remove and Replace the Bins:

1. Remove the bin by lifting it and pulling it straight out.
2. Replace the bin by sliding it in above the desired support and pushing it down until it stops.

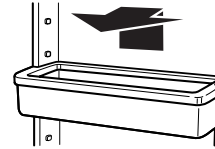

## REFRIGERATOR CARE

### Cleaning

#### **! WARNING**



#### Explosion Hazard

Use nonflammable cleaner.

Failure to do so can result in death, explosion, or fire.

Both the refrigerator and freezer sections defrost automatically. However, clean both sections about once a month to avoid odors from building up. Wipe up spills immediately.

### Cleaning Your Refrigerator

1. Unplug refrigerator or disconnect power.
2. Remove all removable parts from inside, such as shelves, crispers, etc.
3. Hand wash, rinse, and dry removable parts and interior surfaces thoroughly. Use a clean sponge or soft cloth and a mild detergent in warm water.
  - Do not use abrasive or harsh cleaners such as window sprays, scouring cleansers, flammable fluids, cleaning waxes, concentrated detergents, bleaches or cleansers containing petroleum products on plastic parts, interior and door liners or gaskets. Do not use paper towels, scouring pads, or other harsh cleaning tools. These can scratch or damage materials.
  - To help remove odors, you can wash interior walls with a mixture of warm water and baking soda (2 tbs to 1 qt [26 g to 0.95 L] of water).
4. Determine whether your refrigerator exterior is painted metal, Satina® stainless look finish, brushed aluminum or stainless steel and choose the appropriate cleaning method.

**NOTE:** Satina® stainless look finish has a smooth uniform color with a glossy finish that resists fingerprints. Stainless steel has a distinct grainy texture with variation in color that is natural to steel.

**Painted metal:** Wash with a clean sponge or soft cloth and a mild detergent in warm water. Do not use abrasive or harsh cleaners, or cleaners designed for stainless steel. Dry thoroughly with a soft cloth. For additional protection against damage to painted metal exteriors, apply appliance wax (or auto paste wax) with a clean, soft cloth. Do not wax plastic parts.

**Brushed aluminum:** Wash with a clean sponge or soft cloth and a mild detergent in warm water. Do not use abrasive or harsh cleaners, or cleaners designed for stainless steel. Dry thoroughly with a soft cloth.

**Satina® stainless look finish:** Wash with a clean sponge or soft cloth and a mild detergent in warm water. Do not use abrasive or harsh cleaners, or cleaners designed for stainless steel. Dry thoroughly with a soft cloth.

**Stainless steel finish:** Wash with a clean sponge or soft cloth and a mild detergent in warm water. Do not use abrasive or harsh cleaners. Dry thoroughly with a soft cloth.

- To keep your stainless steel refrigerator looking like new and to remove minor scuffs or marks, it is suggested that you use the manufacturer's approved Stainless Steel Cleaner & Polish.

**IMPORTANT:** This cleaner is for stainless steel parts only!

Do not allow the Stainless Steel Cleaner & Polish to come into contact with any plastic parts such as the trim pieces, dispenser covers or door gaskets. If unintentional contact does occur, clean plastic part with a sponge and mild detergent in warm water. Dry thoroughly with a soft cloth. To order the cleaner, please call the toll-free number **01-800-8-300-400**.

5. There is no need for routine condenser cleaning in normal home operating environments. If the environment is particularly greasy or dusty, or there is significant pet traffic in the home, the condenser should be cleaned every 2 to 3 months to ensure maximum efficiency.

If you need to clean the condenser:

- Remove the base grille. See "Base Grille" graphic or "Base Grille" section.
- Use a vacuum cleaner with a soft brush to clean the grille, the open areas behind the grille and the front surface area of the condenser.
- Replace the base grille when finished.

6. Plug in refrigerator or reconnect power.

### Changing the Light Bulbs

**NOTE:** Not all appliance bulbs will fit your refrigerator. Be sure to replace the bulb with one of the same size and shape. The dispenser light requires a heavy duty 10-watt bulb. All other lights require a 40-watt appliance bulb. Replacement bulbs are available from your dealer.

1. Unplug refrigerator or disconnect power.
2. Remove light shield when applicable as shown.

**NOTE:** To clean the light shield, wash it with warm water and liquid detergent. Rinse and dry the shield well.

3. Remove light bulb and replace with one of the same size, shape and wattage.
4. Replace light shield when applicable as shown.
5. Plug in refrigerator or reconnect power.

---

## Dispenser Light (on some models)

---

### Style 1

Reach through the dispenser area to remove and replace the light bulb.

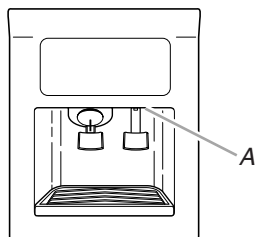

A. Dispenser Light

### Style 2

The dispenser lights are LEDs which should not need to be changed. If it appears that your dispenser lights are not working, check to be sure that the light sensor is not blocked (in Night Light mode). See "Troubleshooting" for more information.



---

## Refrigerator Control Panel Light

---

Reach behind the refrigerator control panel to remove and replace light bulb.

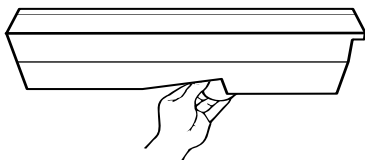

---

## Crisper Lights

---

- If necessary, remove the top crisper drawer to gain access to the crisper light shield. Remove the light shield by lifting the ends out of the brackets as shown.
- Replace the light shield by inserting the ends into the brackets. If necessary, replace the top crisper drawer.

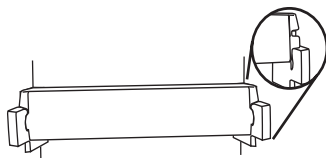

---

## Upper Freezer Light (on some models)

---

### Style 1

- Remove the light shield by grasping the top center of the shield and pulling forward while turning it slightly to one side. If necessary, remove the top crisper drawer to access crisper light shield.
- Replace the light shield by inserting the tabs on one end into the slotted holes in the refrigerator or freezer liner. Then, slowly bend the shield at the center to insert the tabs on the other end.



### Style 2

- Remove the light shield by grasping the sides and squeezing in toward the center and while pulling forward the shield.
- Replace the light shield by fitting the tabs into the slotted holes in the freezer liner. Push in the shield until it snaps into place.

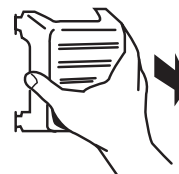

---

## Lower Freezer Light (on some models)

---

### Style 1 - Beneath Ice Bin

- Remove the light shield by grasping the sides and squeezing in toward the center. Once the side hooks of the shield are free from the freezer lining, pull down the shield.
- Replace the light shield by squeezing the sides toward the center and inserting the shield side hooks into the slotted holes. Once the side hooks are in place, snap the front tab into the slotted hole.

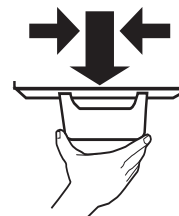

### Style 2 - Behind Freezer Basket

- Depending on your model, remove the top freezer basket or the top freezer basket shelf. Remove the light shield by removing the Phillips screw on the top of the shield. Slowly rotate the shield until the left tab can be gently pulled from the freezer wall.
- Replace the light shield by inserting the left tab into the freezer wall. Align the top tab with the screw hole and replace the screw.

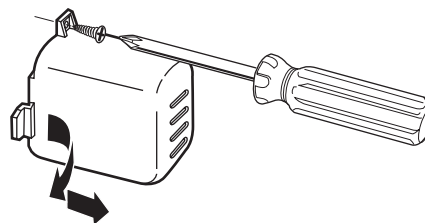

---

## Power Interruptions

If the power will be out for 24 hours or less, keep the door or doors closed (depending on your model) to help food stay cold and frozen.

If the power will be out for more than 24 hours, do one of the following:

- Remove all frozen food and store it in a frozen food locker.
- Place 2 lbs (907 g) of dry ice in the freezer for every cubic foot (28 L) of freezer space. This will keep the food frozen for 2 to 4 days.
- If neither a food locker nor dry ice is available, consume or can perishable food at once.

**REMEMBER:** A full freezer stays cold longer than a partially filled one. A freezer full of meat stays cold longer than a freezer full of baked goods. If you see that food contains ice crystals, it may be refrozen, although the quality and flavor may be affected. If the condition of the food is poor, dispose of it.

---

## Vacation and Moving Care

---

### Vacations

#### If You Choose to Leave the Refrigerator On While You're Away:

1. Use up any perishables and freeze other items.
2. If your refrigerator has an automatic ice maker:
  - Raise wire shutoff arm to OFF (up) position or move the switch to the OFF (right) setting.
  - Shut off water supply to the ice maker.
3. Empty the ice bin.

#### If You Choose to Turn the Refrigerator Off Before You Leave:

1. Remove all food from the refrigerator.
  2. If your refrigerator has an automatic ice maker:
    - Turn off the water supply to the ice maker at least one day ahead of time.
    - When the last load of ice drops, raise the wire shutoff arm to the OFF (up) position or move the switch to the OFF (right) setting.
  3. Depending on the model, turn the Temperature Control or Refrigerator Control to OFF. See "Using the Controls."
  4. Clean refrigerator, wipe it, and dry well.
  5. Tape rubber or wood blocks to the tops of both doors to prop them open far enough for air to get in. This stops odor and mold from building up.
- 

### Moving

When you are moving your refrigerator to a new home, follow these steps to prepare it for the move.

1. If your refrigerator has an automatic ice maker:
  - Turn off the water supply to the ice maker at least one day ahead of time.
  - Disconnect the water line from the back of the refrigerator.
  - When the last load of ice drops, raise the wire shutoff arm to the OFF (up) position or move the switch to the OFF (right) setting.

2. Remove all food from the refrigerator and pack all frozen food in dry ice.
3. Empty the ice bin.
4. Depending on the model, turn the Temperature Control or Refrigerator Control to OFF. See "Using the Controls."
5. Unplug refrigerator.
6. Empty water from the defrost pan.
7. Clean, wipe, and dry thoroughly.
8. Take out all removable parts, wrap them well, and tape them together so they don't shift and rattle during the move.
9. Depending on the model, raise the front of the refrigerator so it rolls more easily OR screw in the leveling legs so they don't scrape the floor. See "Adjust the Doors."
10. Tape the doors closed and tape the power cord to the back of the refrigerator.

When you get to your new home, put everything back and refer to the "Installation Instructions" section for preparation instructions. Also, if your refrigerator has an automatic ice maker, remember to reconnect the water supply to the refrigerator.

---

## TROUBLESHOOTING

Try the solutions suggested here first in order to avoid the cost of an unnecessary service call.

---

### Refrigerator Operation

#### The refrigerator will not operate

### ⚠ WARNING



#### Electrical Shock Hazard

Plug into a grounded 3 prong outlet.

Do not remove ground prong.

Do not use an adapter.

Do not use an extension cord.

Failure to follow these instructions can result in death, fire, or electrical shock.

- **Power cord unplugged?** Plug into a grounded 3 prong outlet.
- **Is outlet working?** Plug in a lamp to see if the outlet is working.
- **Household fuse blown or circuit breaker tripped?** Replace the fuse or reset the circuit breaker. If the problem continues, call an electrician.
- **Are controls on?** Make sure the refrigerator controls are on. See "Using the Controls."
- **New installation?** Allow 24 hours following installation for the refrigerator to cool completely.

**NOTE:** Adjusting the temperature controls to coldest setting will not cool either compartment more quickly.

---

### The motor seems to run too much

---

Your new refrigerator may run longer than your old one due to its high-efficiency compressor and fans. The unit may run even longer if the room is warm, a large food load is added, doors are opened often, or if the doors have been left open.

---

### The refrigerator is noisy

---

Refrigerator noise has been reduced over the years. Due to this reduction, you may hear intermittent noises from your new refrigerator that you did not notice from your old model. Below are listed some normal sounds with an explanation.

- **Buzzing** - heard when the water valve opens to fill the ice maker
- **Pulsating** - fans/compressor adjusting to optimize performance
- **Rattling** - flow of refrigerant, water line, or from items placed on top of the refrigerator
- **Sizzling/Gurgling** - water dripping on the heater during defrost cycle
- **Popping** - contraction/expansion of inside walls, especially during initial cool-down
- **Water running** - may be heard when water melts during the defrost cycle and runs into the drain pan
- **Creaking/Cracking** - occurs as ice is being ejected from the ice maker mold.

---

### The doors will not close completely

---

- **Door blocked open?** Move food packages away from door.
- **Bin or shelf in the way?** Push bin or shelf back in the correct position.

---

### The doors are difficult to open

---

## **WARNING**



### Explosion Hazard

Use nonflammable cleaner.

Failure to do so can result in death, explosion, or fire.

- **Are the gaskets dirty or sticky?** Clean gaskets with mild soap and warm water.

---

### The lights do not work

---

- **Is a light bulb loose in the socket or burned out?** See "Changing the Light Bulbs."

- **Is the dispenser light set to ON?** The dispenser light will operate only when the levers are pressed. If you want the dispenser light to stay on continuously, set the dispenser light to ON, or NIGHT LIGHT or AUTO. See "Water and Ice Dispensers."
- **Is the dispenser light set to NIGHT LIGHT or AUTO?** If the dispenser is set to the NIGHT LIGHT or AUTO mode, be sure the dispenser light sensor is not blocked. See "Water and Ice Dispensers."

---

## Temperature and Moisture

---

---

### Temperature is too warm

---

- **New installation?** Allow 24 hours following installation for the refrigerator to cool completely.
- **Door(s) opened often or left open?** Allows warm air to enter refrigerator. Minimize door openings and keep doors fully closed.
- **Large load of food added?** Allow several hours for refrigerator to return to normal temperature.
- **Controls set correctly for the surrounding conditions?** Adjust the controls a setting colder. Check temperature in 24 hours. See "Using the Controls."

---

### There is interior moisture buildup

---

**NOTE:** Some moisture buildup is normal.

- **Humid room?** Contributes to moisture buildup.
- **Door(s) opened often or left open?** Allows humid air to enter refrigerator. Minimize door openings and keep doors fully closed.

---

## Ice and Water

---

---

### The ice maker is not producing ice or not enough ice

---

- **Refrigerator connected to a water supply and the supply shutoff valve turned on?** Connect refrigerator to water supply and turn water shutoff valve fully open.
- **Kink in the water source line?** A kink in the line can reduce water flow. Straighten the water source line.
- **Ice maker turned on?** Make sure wire shutoff arm or switch (depending on model) is in the ON position.
- **New installation?** Wait 24 hours after ice maker installation for ice production to begin. Wait 72 hours for full ice production.
- **Large amount of ice recently removed?** Allow 24 hours for ice maker to produce more ice.
- **Ice cube jammed in the ice maker ejector arm?** Remove ice from the ejector arm with a plastic utensil.
- **Reverse osmosis water filtration system connected to your cold water supply?** This can decrease water pressure. See "Water Supply Requirements" in either the Installation Instruction booklet or the Use & Care Guide.

---

### The ice cubes are hollow or small

---

**NOTE:** This is an indication of low water pressure.

- **Water shutoff valve not fully open?** Turn the water shutoff valve fully open.

- **Kink in the water source line?** A kink in the line can reduce water flow. Straighten the water source line.
- **Reverse osmosis water filtration system connected to your cold water supply?** This can decrease water pressure. See “Water Supply Requirements.”
- **Questions remain regarding water pressure?** Call a licensed, qualified plumber.

---

### Off-taste, odor or gray color in the ice

---

- **New plumbing connections?** New plumbing connections can cause discolored or off-flavored ice.
- **Ice stored too long?** Discard ice. Wash ice bin. Allow 24 hours for ice maker to make new ice.
- **Odor transfer from food?** Use airtight, moisture proof packaging to store food.
- **Are there minerals (such as sulfur) in the water?** A water filter may need to be installed to remove the minerals.
- **Is there a water filter installed on the refrigerator?** Gray or dark discoloration in ice indicates that the water filtration system needs additional flushing.

---

### The ice dispenser will not operate properly

---

- If the ice storage bin is located on the door, remove the temporary shield from underneath the ice storage bin. See “Ice Maker and Storage Bin.”
- **Freezer door closed completely?** Close the door firmly. If it does not close completely, see “The doors will not close completely.”
- **Ice bin installed correctly?** Be sure the ice bin is firmly in position.
- **New installation?** Wait 24 hours after ice maker installation for ice production to begin. Wait 72 hours for full ice production.
- **Ice stuck in the delivery chute?** Use a plastic utensil to clear the delivery chute.
- **Has the wrong ice been added to the bin?** Use only cubes produced by the current ice maker.
- **Has the ice melted around the auger (metal spiral) in the ice bin?** Empty the ice container. Use warm water to melt the ice if necessary.

## **WARNING**



### Cut Hazard

Use a sturdy glass when dispensing ice.

Failure to do so can result in cuts.

- **Is the ice dispenser stalling while dispensing “crushed” ice?** Change the ice button from “crushed” to “cubed.” If cubed ice dispenses correctly, depress the button for “crushed” ice and begin dispensing again.

- **Has the dispenser arm been held in too long?** Ice will stop dispensing when the arm is held in too long. Wait 3 minutes for dispenser motor to reset before using again.

---

### The water dispenser will not operate properly

---

- **Freezer door closed completely?** Close the door firmly. If it does not close completely, see “The doors will not close completely.”
- **Refrigerator connected to a water supply and the supply shutoff valve turned on?** Connect refrigerator to water supply and turn water shutoff valve fully open.
- **Is the water pressure at least 30 psi (207 kPa)?** The water pressure to the home determines the flow from the dispenser. See “Water Supply Requirements.”
- **Kink in the home water source line?** Straighten the water source line.
- **New installation?** Flush and fill the water system.
- **Water filter installed on the refrigerator?** The filter may be clogged or incorrectly installed.
- **Is a reverse osmosis water filtration system connected to your cold water supply?** See “Water Supply Requirements” in either the Installation Instructions or the Use & Care Guide.

---

### Water is leaking from the dispenser

---

- NOTE:** One or two drops of water after dispensing is normal.
- **Glass not being held under the dispenser long enough?** Hold the glass under the dispenser 2 to 3 seconds after releasing the dispenser lever.
  - **New installation?** Flush the water system. See “Prepare the Water System” or “Water and Ice Dispensers.”
  - **Recently changed water filter?** Flush the water system. See “Prepare the Water System” or “Water and Ice Dispensers.”

---

### The dispenser water is not cool enough

---

- NOTE:** Water from the dispenser is chilled to only 50°F (10°C).
- **New installation?** Allow 24 hours after installation for the water supply to cool completely.
  - **Recently dispensed large amount of water?** Allow 24 hours for water supply to cool completely.
  - **Water not been recently dispensed?** The first glass of water may not be cool. Discard the first glass of water.
  - **Refrigerator connected to a cold water pipe?** Make sure the refrigerator is connected to a cold water pipe. See “Water Supply Requirements.”

---

# WARRANTY POLICY

---

## ONLY VALID IN MEXICO

Imported by:

**WHIRLPOOL MÉXICO S.A. DE C.V.**, Antigua Carretera a Roma Km. 9, Col. Milagro, Apodaca NL, Mexico, C.P. 66600, Tel: **83-29-21-00**, under the terms of this policy warrants to the buyer and user of this refrigerator, as identified in this policy, only the following:

## COVERS THE FOLLOWING MODELS:

**WHIRLPOOL:**  
7ED2HTQ, 7ED2HCQ, 7ED5HHE, 7ED5VHE, WD2040Q.

## ITEMS COVERED

Defects in workmanship that prevent the full or partial correct operation of the appliance, existing within the terms covered by this warranty. In this case, the appliance will be repaired free of charge for the buyer or user. If replacement of any of the components, parts or the appliance is necessary, the grantor will pay for the cost. Likewise, the grantor will pay for the costs of transportation within the service area and the labor costs resulting from the performance of this warranty.

---

## THE WARRANTY IS NOT VALID IN THE FOLLOWING CASES

When the product has been used under other than normal conditions (the refrigerator is not intended for commercial or industrial use).

When the product has not been used according to the refrigerator's Use & Care Guide.

When the product has been altered or repaired by people or establishments not authorized by Whirlpool Service™.

---

## PROCEDURE TO ENFORCE THE WARRANTY

If the final user believes that an event covered by the policy has occurred, the user will have to contact Whirlpool Service™ at our National Call Center, from Monterrey N.L. and suburbs at **(81) 83-29-21-00** and from the rest of the Mexican Republic at **01-800-8-300-400**, where a specialized service representative will answer the call. Our premises are located at Carretera Miguel Alemán Km. 16 Col. El Milagro C.P. 66600, Apodaca, N.L. where you can also purchase accessories and original parts. For more information on our services, visit [www.whirlpool-service.com.mx](http://www.whirlpool-service.com.mx).

---

## TERM

This warranty is valid for ONE YEAR on all its parts and 3 years on the sealed system, from the purchase date.

**NOTE:** The sealed refrigeration system comprises: COMPRESSOR, EVAPORATOR, DRYING STRAINER, CONDENSER, CONNECTING AND SUCTION TUBING. 7/07

---

**This document must be submitted for any proceeding related with the warranty of the products acquired within the Mexican Republic, duly stamped by the establishment where the product was bought; keep it in a safe place; if you bought the product abroad visit the retailer/distributor where you bought the product.**

Write down the following information about your refrigerator to help you obtain assistance or service if you ever need it. You will need to know your complete model number and serial number. You can find this information on the model and serial number label, located in your appliance.

Dealer name \_\_\_\_\_  
Address \_\_\_\_\_  
Telephone number \_\_\_\_\_  
Model number \_\_\_\_\_  
Serial number \_\_\_\_\_  
Purchase date \_\_\_\_\_

**2326107B**

© 2007 Whirlpool Corporation.  
Todos los derechos reservados.  
All rights reserved.

® Marca registrada de Whirlpool, U.S.A.  
® Registered Trademark of Whirlpool, U.S.A.

11/07  
Impreso en México  
Printed in Mexico



## Free Manuals Download Website

<http://myh66.com>

<http://usermanuals.us>

<http://www.somanuals.com>

<http://www.4manuals.cc>

<http://www.manual-lib.com>

<http://www.404manual.com>

<http://www.luxmanual.com>

<http://aubethermostatmanual.com>

Golf course search by state

<http://golfingnear.com>

Email search by domain

<http://emailbydomain.com>

Auto manuals search

<http://auto.somanuals.com>

TV manuals search

<http://tv.somanuals.com>