



Use And Care

G U I D E

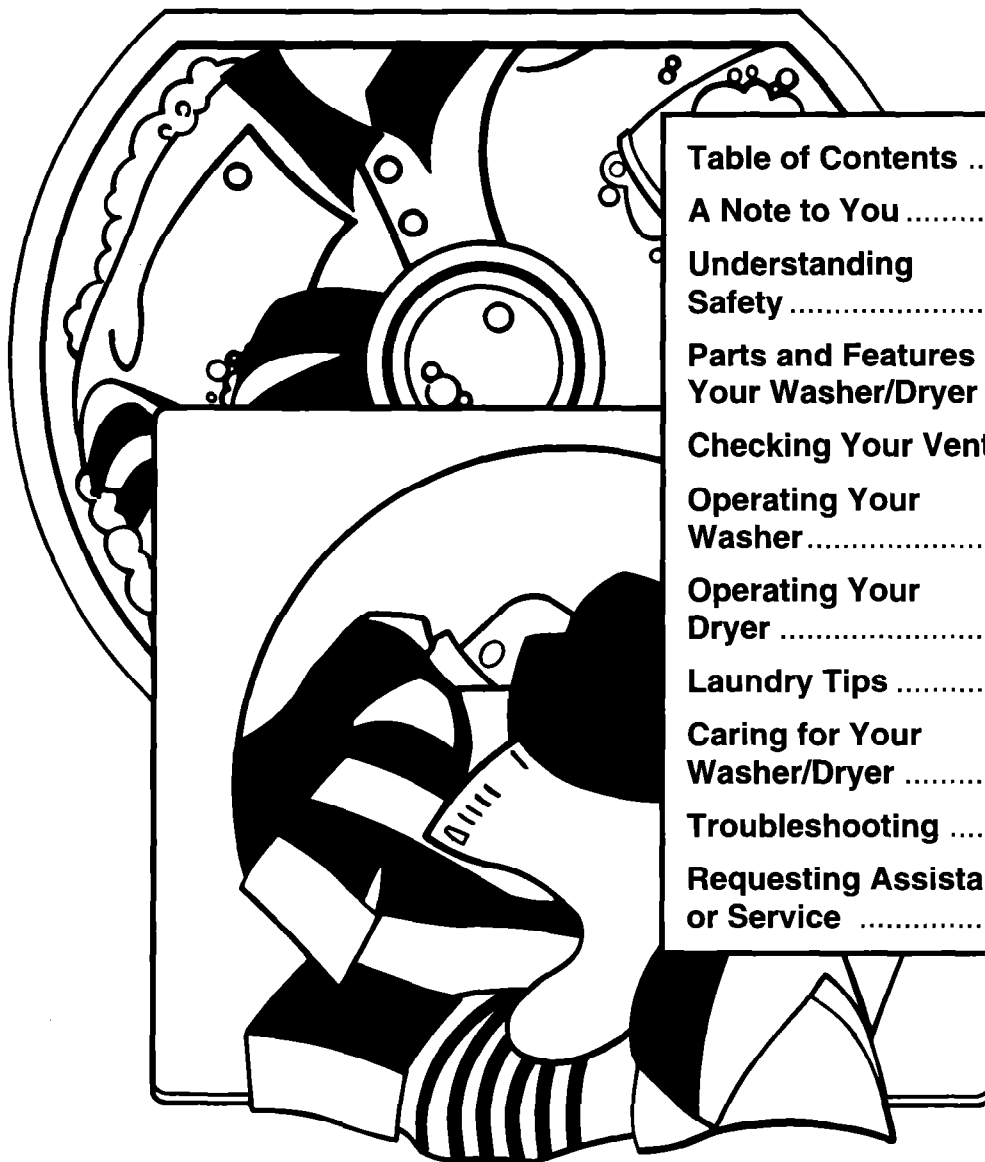

Table of Contents	2
A Note to You	2
Understanding Safety	3-4
Parts and Features of Your Washer/Dryer	5
Checking Your Vent	6
Operating Your Washer	8
Operating Your Dryer	14
Laundry Tips	19
Caring for Your Washer/Dryer	28
Troubleshooting	32
Requesting Assistance or Service	35

THIN TWIN* AUTOMATIC WASHER/DRYER

Download from www.Somanuals.com. All Manuals Search And Download.

Table of Contents

A Note to You	2	Washing and drying tips	19
Understanding Safety	3-4	Using dryer fabric softeners	20
Parts and Features of Your Washer/Dryer	5	Water guidelines	20
Checking Your Vent	6	Removing stains	22
Operating Your Washer	8	Washing special-care items	25
Starting your washer	8	Drying special-care items	26
Stopping/restarting your washer	9	Caring for Your Washer/Dryer	28
Selecting a cycle and time	10	Every load cleaning – washer	28
Using rinse and spin	11	Every load cleaning – dryer	28
Using drain and spin	11	As needed cleaning – washer	29
What happens in each cycle	12	As needed cleaning – dryer	29
Adding liquid chlorine bleach	13	Removing accumulated lint from inside the dryer cabinet	30
Adding liquid fabric softener	13	Winter storage or moving care	31
Operating Your Dryer	14	Non-use or vacation care	31
Starting your dryer	14	Saving energy	31
Stopping/restarting your dryer	15	Troubleshooting	32
Selecting a cycle and setting	15	Common laundry problems – washer	32
End of Cycle signal	18	Common laundry problems – dryer	33
Laundry Tips	19	Common washer/dryer problems	34
Sorting clothes	19	Requesting Assistance or Service	35
Choosing load sizes	19		

A Note to You

Thank you for buying a WHIRLPOOL* appliance.

Because your life is getting busier and more complicated, WHIRLPOOL appliances are easy to use, save time, and help you manage your home better. To ensure that you enjoy years of trouble-free operation, we developed this Use and Care Guide. It contains valuable information about how to operate and maintain your washer properly and safely. Please read it carefully.

Please record your model's information.

Whenever you call to request service on your appliance, you need to know your complete model number and serial number. You can find this information on the model and serial number label (see diagram on page 5 for location of label).

Please also record the purchase date of your appliance and your dealer's name, address, and telephone number.

Model Number _____

Serial Number _____

Purchase Date _____

Dealer Name _____

Dealer Address _____

Dealer Phone _____

Keep this book and the sales slip together in a safe place for future reference.

Understanding Safety

Your safety is important to us.

This guide contains safety statements under warning symbols. Please pay special attention to these symbols and follow any instructions given. Here is a brief explanation of the use of the symbol.



This symbol alerts you to hazards such as fire, electrical shock, or other injuries.

IMPORTANT SAFETY INSTRUCTIONS

WARNING – To reduce the risk of fire, electric shock, or injury to persons when using the washer/dryer, follow basic precautions, including the following:

- Read all instructions before using the washer/dryer.
- Do not wash or dry articles that have been previously cleaned in, washed in, soaked in, or spotted with gasoline, dry-cleaning solvents, other flammable, or explosive substances as they give off vapors that could ignite or explode.
- Do not add gasoline, dry-cleaning solvents, or other flammable, or explosive substances to the wash water. These substances give off vapors that could ignite or explode.
- Under certain conditions, hydrogen gas may be produced in a hot water system that has not been used for 2 weeks or more. **HYDROGEN GAS IS EXPLOSIVE.** If the hot water system has not been used for such a period, before using the washing machine, turn on all hot water faucets and let the water flow from each for several minutes. This will release any accumulated hydrogen gas. As the gas is flammable, do not smoke or use an open flame during this time.
- Do not allow children to play on or in the washer/dryer. Close supervision of children is necessary when the washer/dryer is used near children.
- Before the washer/dryer is removed from service or discarded, remove the doors to the washing/drying compartments.
- Do not reach into the washer/dryer if the tub, agitator, or drum is moving.
- Do not install or store the washer/dryer where it will be exposed to the weather.
- Do not tamper with controls.
- Do not repair or replace any part of the washer/dryer or attempt any servicing unless specifically recommended in this Use and Care Guide or in published user-repair instructions that you understand and have the skills to carry out.
- Do not use fabric softeners or products to eliminate static unless recommended by the manufacturer of the fabric softener or product.

– SAVE THESE INSTRUCTIONS –

continued on next page

UNDERSTANDING SAFETY

- Do not use heat to dry articles containing foam rubber or similarly textured rubber-like materials.
- Clean dryer lint screen before or after each load.
- Keep area around the dryer exhaust opening and adjacent surrounding areas free from the accumulation of lint, dust, and dirt.
- The interior of the machine and dryer exhaust vent should be cleaned periodically by qualified service personnel.
- See Installation Instructions for grounding requirements.

– SAVE THESE INSTRUCTIONS –

Parts and Features of Your Washer/Dryer

The parts and features of your washer/dryer are illustrated on this page. Become familiar with all parts and features before using your washer/dryer. Page references are included next to some features. Refer to those pages for more information about the features.

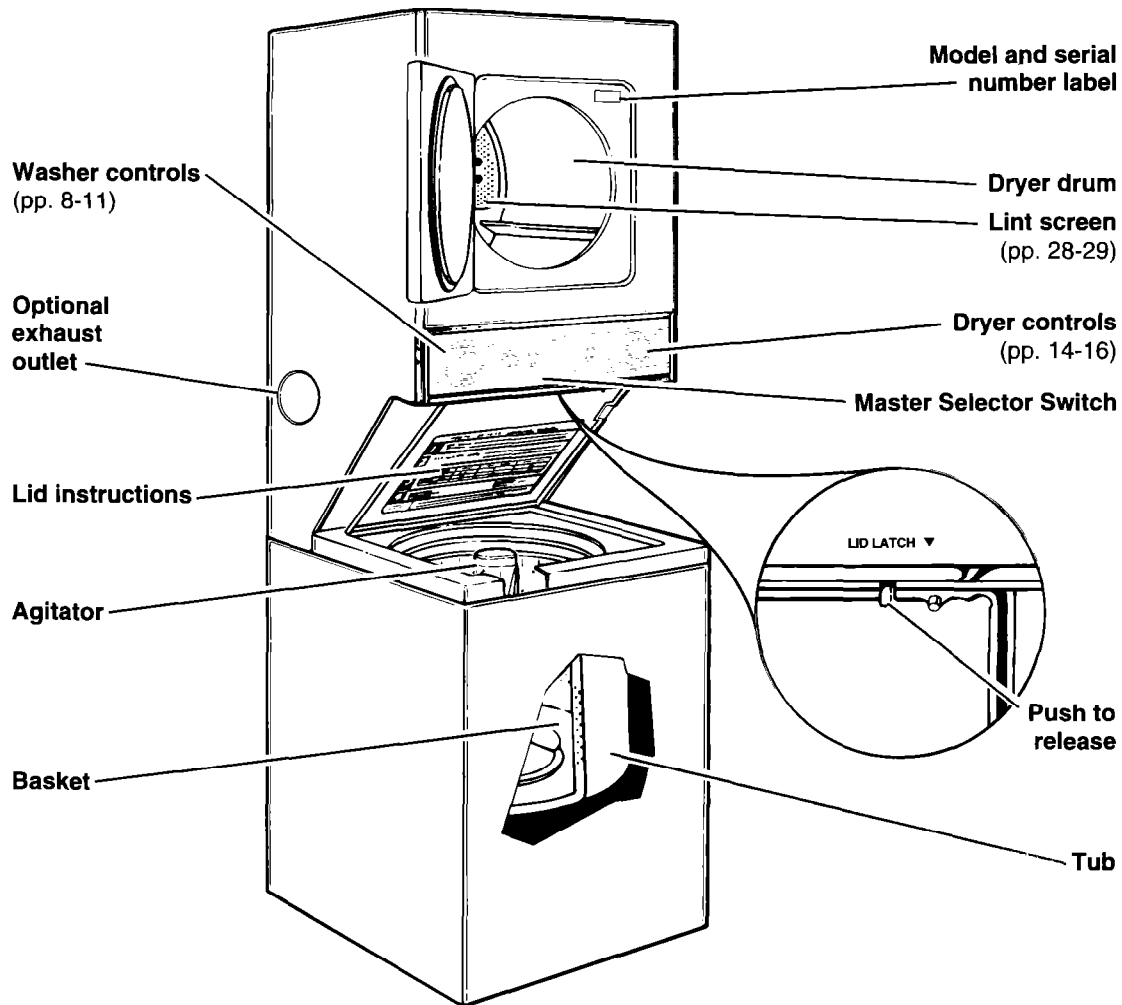

Other features your washer/dryer has:

Automatic dryness control (p. 16)
End of Cycle signal (p. 18)
Manual clean lint filter
(inside agitator)(p. 28)

Master Selector Switch

Your laundry system **will not** wash and dry at the same time.

- For washing, set switch on **Washer**.
- For drying, set switch on **Dryer**.

Checking Your Vent

Your washer/dryer must be properly installed and vented to achieve maximum drying efficiency. Install your washer/dryer in a well-ventilated room where the temperature is always above 7°C (45°F). Also make sure that your washer/dryer is leveled. Refer to your Installation Instructions for more information.

	⚠ WARNING
	Fire Hazard Use a heavy metal vent. Do not use a plastic vent. Do not use a metal foil vent. Failure to follow these instructions can result in death or fire.

Venting

If the washer/dryer is not properly installed and vented, it will not be covered under the warranty.

NOTE: Service calls caused by improper venting will be paid for by the customer, whether it was a paid installation or self-installed. For paid installation, call the company that installed the vent for adjustment.

1. 10.16 cm (4 inch) heavy metal or flexible metal vent must be used. **Do not** use plastic vent or flexible metal foil vent. Do not kink or crush flexible metal vent. It must be completely extended to allow adequate exhaust air to flow. Check vent after installation. Refer to your Installation Instructions for proper length requirements of vent.

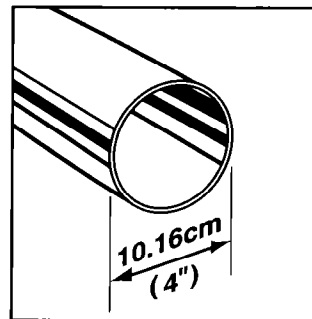

2. Use a 10.16 cm (4 inch) exhaust hood. Smaller hoods increase drying times.

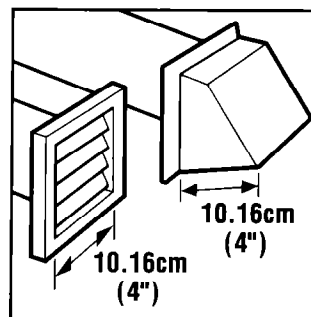

CHECKING YOUR VENT

3. The exhaust vent can be routed up, down, left, right, or straight out the back of the dryer. Space requirements are listed in your Installation Instructions.

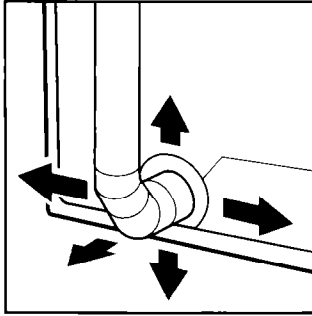

4. Use the straightest path possible when routing the exhaust vent. Avoid 90° turns, if possible. Allow room when using elbows or making turns. Bend vent gradually to avoid kinking.

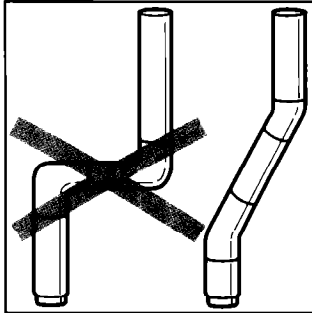

5. Use duct tape to seal all joints. **Do not** use screws to secure vent. Lint may catch on screws.

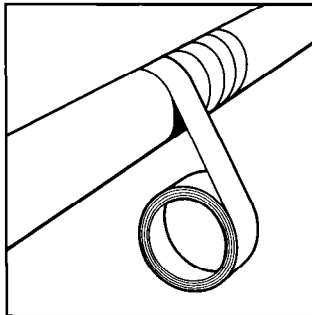

6. Clean exhaust vent periodically, depending on use, but at least every 2 years, or when installing your washer/dryer in a new location.
- Disconnect vent from the washer/dryer and clean one section at a time until you reach the exhaust hood.
 - Use the hose attachment on your vacuum, or a pole or wire with a feather duster or rag attached, to clean out lint.
 - Be sure the flapper on the outside end of vent moves freely.
 - When cleaning is complete, be sure to follow the Installation Instructions supplied with your washer/dryer for final product check.

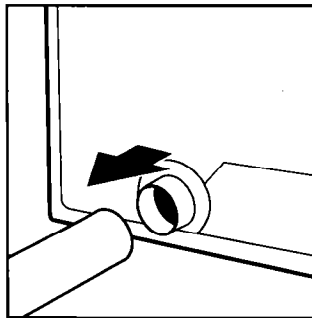

Operating Your Washer

To obtain the best washing results, you must operate your washer properly. This section gives you this important information. Page references are included for more information.

⚠ WARNING



Explosion Hazard

Never place items in the washer that are dampened with gasoline or other flammable fluids.

No washer can completely remove oil.

Do not dry anything that has ever had any type of oil on it (including cooking oils).

Doing so can result in death, explosion, or fire.

⚠ WARNING



Electrical Shock Hazard

Plug into a grounded 3 prong outlet.

Do not remove ground prong.

Do not use an adapter.

Do not use an extension cord.

Failure to follow these instructions can result in death, fire, or electrical shock.

Starting your washer

1. **Set Master Selector Switch on Washer.**
2. **Add measured detergent to the washer.**
Then place a sorted load of clothes in the washer.
 - Sort and load clothes as described on pages 19 and 20.
 - If desired, you may also add color safe bleach.
3. **Close the washer lid.**
4. **Select a load size.**
Turn the Load Size Selector to the setting that corresponds with the size of the wash load and the type of fabric being washed.
 - To change the load size setting, move the Selector to "Reset", and then to the desired new setting.
 - See pages 19 and 20 for loading tips.

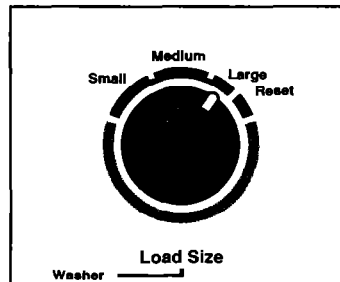
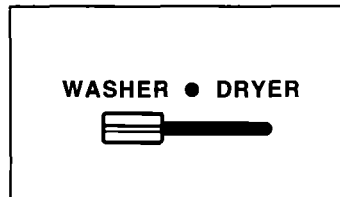

OPERATING YOUR WASHER

5. **Select a wash-rinse temperature with the Water Temperature Selector. Match the water temperature with the type of fabric and soils being washed.** See page 21 for water temperature guidelines.
- Four wash-rinse temperatures are available: hot-cold, warm-warm, warm-cold, and cold-cold.

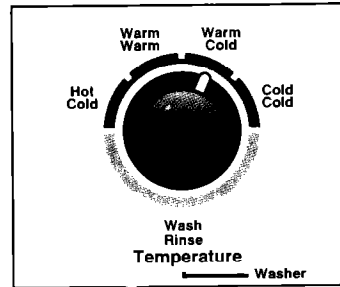

6. **Push in and turn the Cycle Control Knob clockwise. Stop when the indicator on the outer ring points to the number in the wash cycle you want.**
- The numbers are minutes of wash time.
 - The cycles are described on pages 10 and 11.
7. **Pull out Cycle Control Knob to start washer.**
8. **(OPTIONAL STEP) If desired, add liquid chlorine bleach AFTER washer starts agitating.** See page 13.
9. **(OPTIONAL STEP) If desired, add measured and diluted fabric softener to the final rinse cycle.** See page 13.

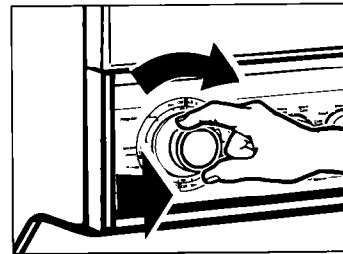

Stopping/restarting your washer

If necessary, you can stop your washer during a cycle to add more clothes.

- To **stop** the washer at any time, push in the Cycle Control Knob.
- To **restart** the washer, close the lid (if necessary) and pull out the Cycle Control Knob.

Selecting a cycle and time

Use the information in this section to help you make the best cycle selections for your wash loads. Each cycle is designed for different types of fabrics and soil levels.

- The washer pauses briefly throughout each cycle. These pauses are normal for washer operation.
- Refer to page 12 to help you understand what happens during a wash cycle.

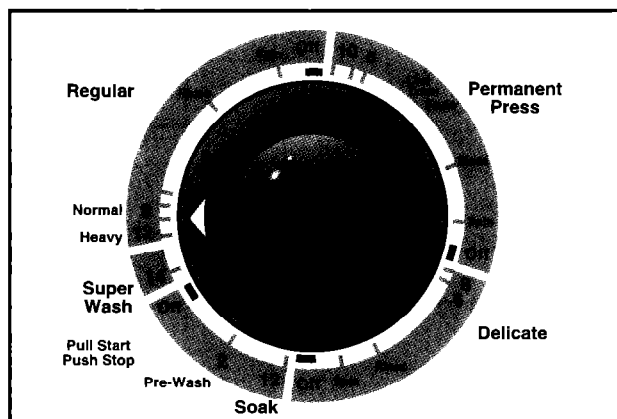

Regular cycle

The Regular cycle features the Gentle Wash system and high spin speeds to shorten drying time.

- Use Heavy, 12 minutes of wash time, to clean sturdily constructed cotton and linen fabrics that are heavily soiled.
- Use Normal, 8 minutes of wash time, to clean cotton and linen fabrics that are lightly to moderately soiled.

Delicate cycle

The Delicate cycle features a reduced agitation speed for gentle soil removal. Low spin speeds reduce wrinkling.

- Use 8 minutes of wash time to clean delicate items and washable knits that are moderately soiled.
- Use 6 minutes of wash time to clean delicate items and washable knits that are lightly soiled.

Permanent Press cycle

The Permanent Press cycle features the Gentle Wash system, a cool-down rinse, and low spin speeds to reduce wrinkling.

- Use 10 minutes of wash time to clean permanent press and some synthetic fabrics that are moderately soiled.
- Use 6 minutes of wash time to clean permanent press and some synthetics that are lightly soiled.

Pre-Wash cycle

The Pre-Wash cycle features a brief 2-minute period of high speed agitation to help remove heavy soils and stains that need pretreatment.

- Use warm water for prewashing stained laundry. (Hot water can set stains.) See pages 22-24 for stain removal information.
- After Pre-Wash ends, add detergent and set a new wash cycle.

Soak cycle

The Soak cycle features brief periods of agitation and soak time to help remove heavy soils and stains that need pretreatment.

- Use warm water when soaking laundry. (Hot water can set stains.) See pages 22-24 for stain removal information.
- Use the amount of detergent or presoak additive recommended by manufacturer.
- After the 12-minute Soak cycle ends, add detergent and set a new wash cycle.

Super Wash cycle

The Super Wash cycle automatically pre-washes the laundry and advances into the Regular wash cycle. (The washer does not need to be reset after the Super Wash cycle.) Use this 14-minute cycle when washing heavily-soiled loads that need maximum soil removal.

- For proper cleaning, use double the amount of detergent recommended for a wash cycle.

NOTE: The washer pauses between the Super Wash cycle and the Heavy part of the Regular wash cycle. This is normal.

Using rinse and spin

When using extra detergent for heavily soiled clothes, or washing special-care items, you may want an extra rinse and spin.

1. Push in Cycle Control Knob and turn clockwise to Rinse, as illustrated.
2. Pull out Cycle Control Knob. The washer fills to selected load size, agitates, drains, and spins.

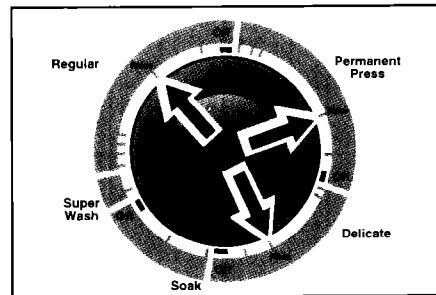

Using drain and spin

A drain and spin may help shorten drying times for some heavy fabrics or special-care items by removing excess water.

1. Push in Cycle Control Knob and turn clockwise to Spin, as illustrated.
2. Pull out Cycle Control Knob. The washer drains and then spins.

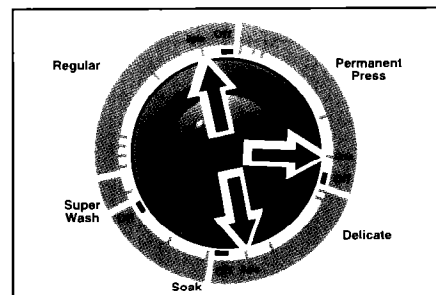

What happens in each cycle

When the Cycle Control Knob is set to a number and pulled out, the washer fills (to the selected load size) before agitation and timing start. The washer begins agitating immediately after filling; agitation can occur with the washer lid up or down. After agitation starts, the Cycle Control Knob turns clockwise until it points to Off and the cycle ends.

The washer pauses briefly throughout each cycle. These pauses are normal for washer operation.

NOTE: A Gentle Wash system helps protect your fabrics by reducing wash agitation speed during the last few minutes of wash agitation in the Regular and Permanent Press cycles.

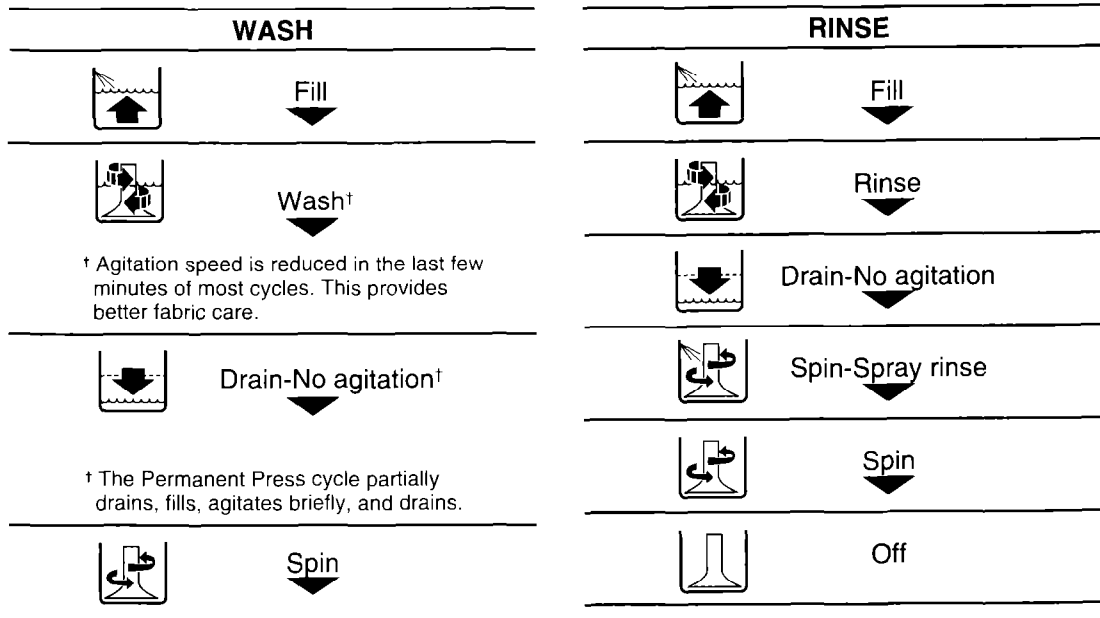

Adding liquid chlorine bleach

Always measure liquid chlorine bleach. Do not guess. **Never use more than 250 mL (1 cup) for a full load.** Use less with lower load size settings. Follow manufacturer's directions for safe use. Use a cup with a pouring spout to avoid spilling.

1. Let the washer fill and begin agitating the load.
2. Add bleach to wash cycle so it can be removed in the rinse cycle. Pour bleach around agitator, not directly on load.
 - Follow directions on care labels. Do not use chlorine bleach on wool, silk, spandex, acetates, or some flame-retardant fabrics.
 - When soaking with chlorine bleach, add detergent to soak water.

NOTE: Undiluted bleach will damage any fabric it touches. The damage appears as rips, holes, tears, or color loss, and may not show up until several washings later.

Adding liquid fabric softener

- Always dilute liquid fabric softener with 125 to 250 mL ($\frac{1}{2}$ to 1 cup) warm water. Undiluted fabric softener can stain fabrics.
- Add diluted fabric softener only in the final rinse.
- Fabric softener should not be mixed with other laundry products because greasy stains may form. If stains form, remove by wetting the stain and rubbing with liquid detergent or a bar of soap. Rewash the stained item.
- Too much fabric softener can make some items (diapers and towels) nonabsorbent. If this happens, use less fabric softener or do not use it every time.

Operating Your Dryer

The information in this section helps you learn to use your dryer efficiently and safely. Refer to pages 19 and 20 in the "Laundry Tips" section for additional information on sorting, loading, and drying most types of washables.

NOTES:

- Before using your dryer, wipe the dryer drum with a damp cloth to remove dust from storing and shipping.
- Make sure your dryer is properly vented before using it. See "Checking Your Vent" on pages 6 and 7, and your Installation Instructions.
- Make sure your dryer is properly installed in a well-ventilated room where the temperature is above 7°C (45°F).
- Make sure your dryer is leveled on a floor that can support the weight.

⚠ WARNING



Explosion Hazard

Never place items in the dryer that are dampened with gasoline or other flammable fluids.

No washer can completely remove oil.

Do not dry anything that has ever had any type of oil on it (including cooking oils).

Doing so can result in death, explosion, or fire.

Starting your dryer

1. Set Master Selector Switch on Dryer.

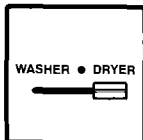

2. Load clothes into the dryer and close the door.



3. Turn the Cycle Control Knob to the desired cycle and setting. Use the Energy Preferred Automatic Setting (+) to dry most loads. See page 16 for descriptions of the cycles.



4. Push the Start Button.

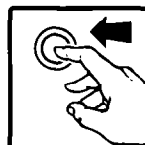

NOTE: Your dryer stops automatically when a cycle ends.

Stopping/restarting your dryer

You can stop your dryer anytime during a cycle.

To stop the dryer, either:

- Open the dryer door



OR

- Turn the Cycle Control Knob to Off.

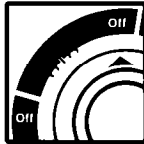

NOTE: The Cycle Control Knob should point to an Off area when the dryer is not in use.

To restart the dryer:

1. Close the dryer door.
2. Select a new cycle, if desired.
3. Push the Start Button.

Selecting a cycle and setting

Your dryer's Cycle Control Knob is shown on the next page. Use the drying guidelines and cycle descriptions on the following pages for help in selecting the right drying cycles.

Drying Guidelines

- Always follow care label directions when they are available.
- To dry delicate fabrics, rubber, plastic, and heat-sensitive fabrics, always use the Fluff Air cycle or dry these items on a line or rack.
- The last few minutes of all cycles are without heat to make the load easier to handle.
- To help reduce wrinkling, remove the load from the dryer as soon as tumbling stops. This is especially important for permanent press, knits, and synthetic fabrics.
- Overdrying can cause shrinkage, static cling, and damage to some fabrics.
- Refer to pages 19-27 for information about:
 - sorting clothes for drying
 - choosing load sizes
 - using dryer fabric softeners
 - drying special-care items

OPERATING YOUR DRYER

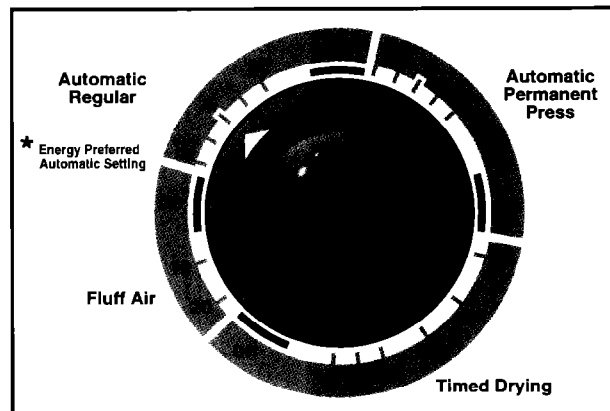

Cycle Descriptions

Automatic cycle(s)

Dry most loads using the Energy Preferred Automatic Setting (*). Your Automatic cycle(s) shuts off when the selected dryness is reached. The Cycle Control Knob will not move until the load is almost dry. After the cool-down, the Knob automatically turns to an Off area and tumbling stops.

- If the load is drier than you like, select Less Dry the next time you dry a similar load.
- If the load is not as dry as you like, complete drying using the Timed Drying cycle. Select Very Dry the next time you dry a similar load.

Your dryer has both a High Heat cycle (Regular) and a Low Heat cycle (Permanent Press). Refer to the chart on page 17 to guide you when making drying selections.

NOTE: The Automatic cycles use an automatic dryness control that senses the exhaust temperature and determines the dryness of the load.

Timed Drying cycle

Use the Timed Drying cycle to complete drying if some items are damp after Automatic drying. Timed Drying is also useful for:

- Delicate items and small loads that need a short drying time.
- Bulky items and large loads that require a long drying time.
- Damp drying items; turn the Cycle Control Knob to 30 minutes or less.

Your dryer offers High Heat in the Timed Drying cycle. Refer to the chart on page 17 for Timed Drying suggestions.

TUMBLE PRESS* feature

The Tumble Press feature removes wrinkles from clothes that have been packed in a suitcase, or from items not removed from the dryer at the end of a cycle. Put only a few items in your dryer for best results when using this cycle. As soon as the dryer stops, fold or put the items on hangers.

Fluff Air cycle

The Fluff Air cycle has no heat. Use this unheated cycle to fluff or air dry bedding, plastic tablecloths, foam pillows, sneakers, etc.

Drying chart

Use the chart below and the one on the next page to guide you when making drying selections. The charts suggest settings and drying times for various loads.

Always follow care label directions when they are available, especially for delicate items. The check mark (✓) denotes the recommended setting available on your dryer.

TYPE OF LOAD	AUTOMATIC CYCLES (heat settings)		TIMED DRYING CYCLE (minutes)
	Regular (High Heat)	Permanent Press (Low Heat)	High Heat
COTTONS AND LINENS Extra Heavy Bedspreads, mattress pads, quilts Heavyweight Towels, jeans, corduroys, work clothes Mediumweight Sheets, cotton underwear, diapers Lightweight Batistes, organdies, lingerie	✓ ✓ ✓	 ✓	40-50 30-40 20-30 10 [†]
PERMANENT PRESS, SYNTHETICS, AND BLENDS Heavyweight Work clothes, jackets, raincoats Mediumweight Shirts, play clothes, sheets, slacks Lightweight Lingerie, blouses, dresses	✓ ✓	 ✓	20-30 10-20 10 [†]
KNITS Heavyweight Cottons, rayons, blends, T-shirts, slacks, shirts Mediumweight Synthetics (polyester, acrylic, etc.), dress slacks, skirts, sweaters Lightweight Synthetics (polyester, acrylic, etc.) and blends, lingerie, blouses, dresses	✓ ✓	 ✓	20-30 10-20 10 [†]

[†] To remove moisture from clothing, use 10 minutes High Heat then Fluff Air, or use Fluff Air only to complete drying.

OPERATING YOUR DRYER

Fluff Air cycle

The chart below includes examples of items that require drying without heat. Use the Fluff Air cycle, or place the items on a line or rack to air dry.

NOTES:

- Heat-sensitive fabrics should be air dried.
- Line dry bonded or laminated fabrics.
- Always follow care label directions when they are available.

WARNING



Fire Hazard

Use Fluff Air cycle or line dry items listed below.

Do not use heat to dry these items. Failure to follow these instructions can result in death or fire.

TYPE OF LOAD	FLUFF AIR CYCLE [†] (minutes)
DELICATE FABRICS Sheer curtains (2 or 3 panels), gauze, lace, etc.	10
RUBBER, PLASTIC, HEAT-SENSITIVE FABRICS Foam Rubber – Pillows, padded bras, stuffed toys <ul style="list-style-type: none"> • Make sure coverings are securely stitched. • Shake and fluff pillows by hand several times during the Fluff Air cycle. • Make sure pillows are completely dry. Foam rubber pillows take a long time to dry. Plastic – Shower curtains, tablecloths Rubber-backed rugs Olefin, Polypropylene, Sheer nylon	10 10 20 10
COTTON AND CANVAS SHOES <ul style="list-style-type: none"> • Place several bath towels in the dryer to act as a buffer, or place shoes on a drying rack if your dryer has one. • Remove shoes from dryer while still damp. • Stretch shoes and allow to air dry. 	20

[†] Reset cycle as needed to complete drying.

End of Cycle signal

The dryer sounds a signal to let you know when the cycle is finished. The signal is helpful when you are drying permanent press, synthetics, and other items that should be removed from the dryer as soon as it stops. The signal is not adjustable and cannot be turned off.

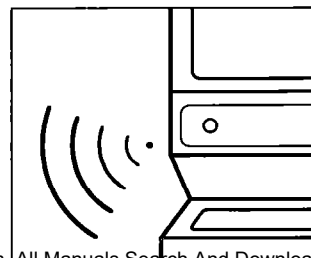

Laundry Tips

This section provides information on preparing clothes for laundering, removing stains, and handling special-care items.

Sorting clothes



- Separate dark from light colors; colorfast from noncolorfast. Items properly sorted for washing are usually properly sorted for drying.
- Separate heavy fabrics (denim, towels) from light fabrics (synthetics, permanent press).
- Separate lint givers (towels, chenille) from lint takers (corduroy, synthetics, permanent press). When possible, turn lint takers inside out.

Choosing load sizes



- Mix large items with smaller items. Load the washer or dryer by the amount of space items take up, not by their weight. Overcrowding causes poor cleaning, uneven drying, and wrinkling, and can cause items to wear out faster (because of pilling).
- You may need to rearrange large items (sheets, blankets, tablecloths) during a cycle to reduce balling or rolling up.
- For better tumbling action, when drying only a few small items, add one or two lint-free towels. This also prevents small, lightweight items from blocking airflow.
- To reduce wrinkling when washing, permanent press and synthetic knits should have more room to move in the water than heavy items (towels, jeans).

Washing and drying tips

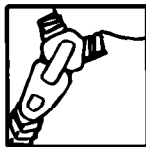

- Close zippers, snaps, and hooks to avoid snagging other items. Remove heat-sensitive trim that can be damaged by drying. Tie strings and sashes so they will not tangle.
- Check garments to make sure all spots and stains were removed during the wash. Do not tumble dry soiled or stained items. Heat may permanently set stains.
- Sharp or metal objects can damage your washer interior or dryer drum. Check pockets for pins, clips, money, bolts, nuts, etc. Do not lay these objects on your washer or dryer after emptying pockets. Turn pockets of heavy items inside out for even drying.
- Place small items such as baby socks or hankies in a mesh bag for easier removal.
- Articles to be ironed should be removed from the dryer while still damp.

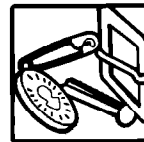

Using dryer fabric softeners

Dryer fabric softeners are recommended for reducing static cling and for softening fabrics. Always follow package instructions carefully. Use fabric softeners labeled as dryer safe.

- Put one fabric softener sheet on top of the

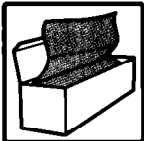

load **before starting the dryer**. Do not add a fabric softener sheet **after** the drying cycle has started. Instant heat can cause the fabric softener

to spot fabrics.

- Remove fabric softener stains by wetting the stains and rubbing them with liquid detergent or bar soap and rewash.
- Some fabric softeners may cause a build-up on the lint screen. See "As needed cleaning – dryer" on page 29.

Water guidelines

Washer loading suggestions

For these suggested full-sized loads, use the highest load size setting.

COMPACT WASHERS			
Heavy Work Clothes 3 work shirts 2 pair pants	Knits 2 slacks 2 shirts – or – 3 dresses	Mixed Load 1 pair slacks 2 pillowcases 2 shirts 1 T-shirt	Permanent Press 6 shirts – or – 2 double sheets 2 pillowcases – or – 2 single sheets 2 pillowcases
Towels 9 bath towels – or – 6 bath towels 3 hand towels 6 wash cloths	Delicates 1 camisole 2 slips 2 panties 2 bras 1 nightie 1 half slip		

Selecting water temperatures

WASH WATER TEMPERATURE†	SUGGESTED FABRICS	COMMENTS
HOT 54°C (130°F) or above	<ul style="list-style-type: none"> • Work clothes • Sturdy whites/colorfast pastels • Diapers 	<ul style="list-style-type: none"> • Best cleaning for heavily-soiled items • Removes oils, perspiration, greasy soils, and stains • Prevents graying or yellowing
WARM 32°-44°C (90°-110°F)	<ul style="list-style-type: none"> • Dark/noncolorfast colors • Permanent press items • Nylon, polyester, acrylics, silks, woolens • Knits/delicate fabrics 	<ul style="list-style-type: none"> • Best for lightly-soiled to moderately-soiled items • Safe for most fabric finishes • Less fading and dye bleeding • Reduces wrinkling
COLD 21°-32°C (70°-90°F)	<ul style="list-style-type: none"> • Extra-sensitive colors • Noncolorfast items • Hand washables 	<ul style="list-style-type: none"> • Best for very lightly-soiled items • Saves hot water • Best rinse water temperature

† The washer features cold rinses for all wash temperatures. In addition, warm rinses are available with warm washes. Warm rinse water provides better water extraction than cold rinse water, but may increase wrinkling when line drying. In cold climates, warm rinse water also provides a more comfortable temperature for handling the wash load.

Checking hot water temperature

Your hot water should be 54°C (130°F) or above. If you do not know your hot water temperature, you can check it easily. You may need to raise the temperature of your water heater. To check your hot water:

1. Fill a pan with the hottest water available from the faucet that fills your washer.
NOTE: If you do not have a faucet at your washer site, collect the water from the faucet closest to your washer.
2. Place a candy thermometer or cooking thermometer in the water to check the temperature.

NOTE: In wash water temperatures colder than 21°C (70°F), detergents do not dissolve well. Also, soils may be difficult to remove, and some fabrics may retain wear wrinkles and may have increased pilling.

Water hardness

Many poor washing results can be traced to the hardness of the wash water. To check your water hardness:

- City water – ask the city water company.
 - Well water – ask the local water authority.
- Ask for the mineral content in grains/gallon or parts/million. If your water is more than 8 grains/gallon or more than 137 parts/million, you should consider:
- Installing a water softener.
 - Using more detergent.
 - Using a packaged water conditioner.
 - Not using soap.

Removing stains

Stained, heavily-soiled, or greasy items may need to be prewashed or soaked for best results. Soaking helps remove protein-type stains like blood, milk, or grass. Prewashing helps loosen soil before washing.

Stain removal rules

- Use warm water for soaking or prewashing stained laundry. Hot water can set stains.
- Most stains are easier to remove when they are fresh. Old or set stains may not come out. Follow package directions for pretreatment products.
- Before treating any stain, find out what kind of stain it is, how old the stain is, what kind of fabric it is, and if the fabric is colorfast. (Check the care label.)
- Washing and drying can set some stains.
- Start with cold or warm water. Hot water can set some stains.
- When bleach is recommended, use a bleach that is safe for the fabric.
- Test stain removers on an inside seam or hidden corner of the item to see if the color is removed.
- Put the stained area face down on a paper towel or white cloth. Apply the stain remover to the back of the stain. This forces the stain off the fabric instead of through it.
- Meat tenderizer or enzyme presoaks help break down some protein stains so they are easier to remove.

Stain removal guide

STAIN	TO REMOVE
Alcoholic beverage	These stains turn brown with age, so treat immediately. Sponge or soak fresh stains with cold water. Wash. If stain remains, soak 15 minutes in a solution of lukewarm water, liquid detergent, and a few drops of white vinegar. Rinse. Wash.
Blood	Rinse immediately or soak in cold water with enzyme presoak for 30 minutes or longer. Rinse. Rub detergent into any remaining stains. Rinse. If stain remains, put a few drops of 3% hydrogen peroxide on stain for 3-5 minutes. Rinse thoroughly. Wash.
Chewing gum	Use ice to make gum hard. Scrape off what you can. Sponge with a nonflammable fabric cleaner. Let dry. Wash.
Chocolate or coffee	Sponge immediately with a nonflammable fabric cleaner or apply a prewash soil and stain remover. Rinse. Wash. If stain remains, apply a liquid detergent to stain or soak in warm water with an enzyme presoak. Rewash.
Crayon and candle wax	Scrape off excess with a dull knife. Place fabric between two blotters or facial tissue. Press with warm iron. Remove color stain with nonflammable fabric cleaner. Hand wash until stain is gone. If full load is crayon stained, take to cleaners or coin-operated dry cleaning machine.
Cream, milk, or ice cream	Sponge with a nonflammable fabric cleaner, or a prewash soil and stain remover. Rinse. Wash. Repeat if necessary. If stain remains, apply a few drops of liquid detergent and a few drops of ammonia. Blot dry and rinse. If stain remains, soak in an enzyme presoak. Wash.

STAIN	TO REMOVE
Deodorants and anti-perspirants	Light stain: Treat with liquid detergent or your regular laundry detergent. Wash in hottest water safe for fabric.
	Heavy stain: Place face down on towel and treat with a paste of ammonia and color safe bleach. Let stand for 30 minutes. Wash in hottest water safe for fabric.

	!WARNING
	<p>Fire Hazard</p> <p>No washer can completely remove oil.</p> <p>Do not dry anything that has ever had any type of oil on it (including cooking oils).</p> <p>Doing so can result in death or fire.</p>

Fat, grease, or oil	<p>Items soiled with vegetable or cooking oil should not be washed or dried. For other types of greasy stains, use one of the methods below:</p> <ul style="list-style-type: none"> • Use pretreatment stain remover. Follow label directions. Wash in hottest water safe for fabric. • Use talcum powder to absorb as much grease as possible. Sponge with a nonflammable fabric cleaner. Rinse. Wash. • Treat with liquid detergent or rub a detergent paste on the stain. Wash using hottest water safe for fabric.
Fruit stains	<p>Fresh stains: Soak immediately in cool water. Wash. If stain remains, cover area with a paste made of color safe bleach, a few drops of hot water, and a few drops of ammonia. Wait 15-30 minutes. Wash.</p> <p>Old stains: Sponge with white vinegar. Rinse. Repeat procedure for fresh stains.</p>
Grass or green vegetables	<p>Soak in warm or cold water with an enzyme presoak for at least 30 minutes, or sponge with denatured alcohol. Wash in water temperature and bleach safe for the fabric. For colored fabrics, check colorfastness before applying alcohol. For acetate, sponge with a nonflammable fabric cleaner. If stain remains, bleach with 3% hydrogen peroxide. Rinse. Rewash.</p>
Ink or ballpoint pen ink	<p>Spray stain with an aerosol hair spray or rubbing alcohol. Sponge stain continuously until all bleeding stops. Let dry. Repeat if necessary. Wash. If stain remains, bleach if safe for fabric. (India and other indelible inks are almost impossible to remove completely.)</p>
Iron or rust	<p>Colored or noncolorfast items: Apply lemon juice and salt. Place in the sun to dry. Rinse thoroughly. Repeat if necessary.</p> <p>White or colorfast items: Try a rust remover. Test first on inside seam or hem. Some rust removers are not washer safe. Follow package directions.</p>

continued on next page

LAUNDRY TIPS

STAIN	TO REMOVE
Ketchup or tomato products	Sponge immediately with a nonflammable fabric cleaner or apply a prewash soil and stain remover. Rinse. Wash. If stain remains, apply a liquid detergent to stain or soak in warm water with an enzyme presoak. Rewash.
Lipstick	Apply nonflammable fabric cleaner or prewash soil and stain remover. Blot with absorbent material. Repeat if necessary. Rinse. If stain remains, rub with liquid detergent. Wash.
Meat juice, egg	Scrape off excess with a dull knife. Soak in cold or warm water with enzyme presoak at least 30 minutes, or treat stains with a nonflammable fabric cleaner. Wash.
Mildew	Wash in hottest water safe for fabric. If stain remains, soak in warm water and a color safe bleach for 15-30 minutes. Rewash. (Old mildew stains are almost impossible to remove. Mildew fungus destroys or weakens fabrics.) An alternative to bleach is to treat with salt and lemon juice and dry in direct sunlight. Rinse and rewash. Mildew may form if wet or damp laundry remains in your washer for extended periods of time. To prevent mildew, promptly dry laundry after washing.
Mustard	Treat immediately. Scrape off excess mustard. Sponge with a nonflammable fabric cleaner or a prewash soil and stain remover. Rinse. Work liquid detergent and a few drops of vinegar into stain. Rinse. If stain remains, apply 3% hydrogen peroxide. Rinse and wash.
Paint	Hand wash paint-stained items. Water base: Treat stains while still wet. (These paints cannot be removed after they have dried.) Rinse in warm water to flush out paint. Sponge with a nonflammable fabric cleaner. Rinse. Wash. Oil base: Scrape off fresh paint. Sponge with a nonflammable fabric cleaner. While stain is still wet with solvent, rub liquid detergent into it. Wash with hottest water safe for fabric.
Perspiration	Remove stains before ironing. Perspiration stains may weaken fabric. Wash or sponge stain thoroughly with detergent and warm water. If perspiration has changed the color of the fabric, use one of the following treatments: Fresh stains: Apply ammonia to stain. Rinse. Launder to remove ammonia odor. Old stains: Apply white vinegar to stain. Rinse. Launder to remove vinegar odor.
Scorch	Severe scorch cannot be removed. Wet stain with 3% hydrogen peroxide. Cover with a dry cloth and press with an iron as hot as is safe for fabric. Rinse well. Wash. OR Wet with lemon juice and spread in the sun to dry. Wash.
Soft drinks	Sponge immediately with cold water and alcohol. Heat and detergent may set stain.

Washing special-care items

Most garments and household textiles have care labels with laundering instructions. **Always follow care label directions when they are available.** Below are general washing instructions for some special washables.

ITEM	CARE INSTRUCTIONS
Blankets (electric or woolen)	Pretreat spots and stains. Select water temperature, cycle, and time according to the type of blanket being washed. An extra rinse may be necessary (see page 11 for rinse and spin information). Check care label to see if manufacturer recommends machine washing.
Curtains, drapes, slipcovers	Wash small loads. Crowding may cause wrinkling. Replace slipcovers while still slightly damp. They will dry to fit tightly. NOTE: Sun-damaged curtains and draperies will tear whether hand or machine washed.
Diapers	When using chlorine bleach for soaking, add extra detergent to the load. Avoid overuse of fabric softeners – absorbency will be reduced.
Elastic, spandex	Elastic picks up oil from the body. Oil can damage elastic. Wash often to reduce the damage. Use warm water and sufficient detergent to remove oils. Do not use chlorine bleach.
Flame-retardant clothing	Items will be clearly labeled as flame-retardant. Follow manufacturer's instructions to retain flame-retardant qualities.
Knits, washable	Knits are comfortable to wear because they stretch. However, this means that knits are more likely to be stretched and damaged when washed (especially bulky knits). Knits made of synthetic fabrics such as polyester, nylon, and acrylic tend to keep their original shape more than a knit made of cotton or ramie.
Pillows, stuffed toys	Washing feather pillows is not recommended unless they will be dried in a dryer.
Plastic, rubber items	Treat as delicate items. Wash in warm water. Wash small items in a mesh bag.
Quilts, bedspreads	Do not wash cotton-filled comforters unless they are quilted or stitched. Tucked cotton batting tends to slip and become lumpy. An extra rinse may be necessary.
Scatter rugs	Shake or vacuum rugs to remove loose dirt. Wash more than one rug at a time. If washing only one rug, add bath towels to balance the load.
Snowsuits, jackets	Wash only one or two items at a time. You may need to stop the washer occasionally to press air from the items being washed. An extra rinse may be necessary.

Drying special-care items

Most garments and household textiles have manufacturer's care labels with laundering instructions. **Always follow care label directions when they are available.** Pages 17 and 18 include drying instructions for most types of washables. The chart below provides drying instructions for special-care washables.

ITEMS	DRYING INSTRUCTIONS
<p>Blankets and woolens</p> <ul style="list-style-type: none"> • Cotton, rayon, synthetic blankets • Electric blankets, electric sheets, woolen blankets, washable woolen garments 	<p>Machine drying knitted woolens is not recommended. Block to shape when wet and allow to air dry. Line dry blankets in shade on a breezy day over two lines. Pin edges together and straighten them. When partly dry, turn the blanket over, repin, and restraighten. When dry, brush nap.</p> <p>Dry as recommended for permanent press fabrics on page 17.</p> <p>If manufacturer recommends machine drying:</p> <ol style="list-style-type: none"> 1. Place one or two dry towels in the dryer and preheat 3-5 minutes on a high setting. This will dry blankets faster and help avoid pilling. 2. Put blanket in dryer with warm towels. Set control for 20 minutes. 3. Check after 10 minutes. Remove when still damp. Overdrying and long tumbling can cause shrinking and pilling. 4. Place blanket on flat surface or over two lines to finish drying. Gently stretch to original size and shape. 5. When completely dry, brush gently to raise nap. Press binding with cool iron if needed.
<p>Curtains, slipcovers</p> <ul style="list-style-type: none"> • Draperies, slipcovers 	<p>Remove drapery weights and hooks before laundering. For slipcovers, replace while still slightly damp. They will dry to fit tightly.</p> <p>Dry only a few minutes.</p> <ol style="list-style-type: none"> 1. Leave room in dryer for load to fluff. 2. Remove from dryer while slightly damp. Do not overdry.
<p>Diapers, baby clothes</p>	<p>Wash and dry small items in a mesh bag or pillowcase for convenient handling.</p> <p>Remove diapers and cotton knit items while still slightly damp. They will feel softer, shrink less, and be easier to fold.</p>
<p>Elastic items</p>	<p>Remove from dryer while still slightly damp.</p>
<p>Flame-retardant finishes</p>	<p>Some items have been treated with a flame-retardant finish to improve their resistance to burning. Such items are clearly labeled. To retain flame-retardant qualities through continuous use and washing, clean and dry according to the manufacturer's instructions.</p>

ITEMS	DRYING INSTRUCTIONS
<p>Napped items</p> <ul style="list-style-type: none"> • Corduroy, velveteen 	<p>Dry separately or with similar colors to avoid lint transfer. Follow care label instructions.</p> <ol style="list-style-type: none"> 1. Remove from dryer while there is still a trace of moisture. 2. Smooth, reshape, and air dry before putting away.
<p>Quilted, down-filled items</p>	<p>Follow care label instructions.</p> <ol style="list-style-type: none"> 1. Dry one at a time. 2. Remove from dryer and shake or fluff the item during the drying cycle. 3. Smooth and reshape before putting away.
<p>Snowsuits, jackets</p> <ul style="list-style-type: none"> • Nylon or polyester 	<p>Check label for fiber content, then follow care label instructions.</p> <ol style="list-style-type: none"> 1. Dry garment for about 10 minutes. Remove and turn inside out. Dry for 10 more minutes. 2. Remove from dryer immediately and hang on a nonrusting hanger to finish drying. This will help eliminate wrinkles.
<p>Tinted, dyed, or noncolorfast items</p>	<p>Dry according to fabric, weight, and care label instructions. Wipe the dryer drum carefully to remove any dye or lint that can be transferred to other loads. See cleaning the dryer interior on page 29.</p>
<p>Washable knits</p>	<p>Do not overdry knits. Overdrying can cause shrinking and static cling.</p> <ol style="list-style-type: none"> 1. Select cycle according to fabric and construction. 2. Turn synthetics and blends inside out when drying to avoid pilling. 3. Remove cotton and rayon knits while still slightly damp. Stretch into shape and lay flat to finish drying.

Caring for Your Washer/Dryer

Proper care of your washer/dryer can extend its life. This section explains how to care for your washer/dryer properly and safely.

Every load cleaning – washer

Cleaning the lint filter

Clean the filter at the bottom of the agitator after every load for the best filtering results.

To clean:

1. Lift off the agitator barrel.
2. Wash or wipe the filter clean in the bottom of the agitator barrel.



The filter is not removable.

3. Replace agitator barrel. Snap it into place.

Every load cleaning – dryer

Cleaning the lint screen

The lint screen is located inside the dryer drum, on the back wall. **Clean it before each load.** A screen blocked by lint can increase drying time.

1. Open the door and pull the lint screen straight out.



2. Squeeze the lint screen lightly while pulling the cover off.

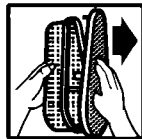

3. Roll lint off the screen with your fingers. Do not rinse or wash the screen to remove lint. Wet lint is hard to remove.
4. Replace cover on lint screen. Push the lint screen firmly back into place and close the door.

IMPORTANT:

- Do not run the dryer with the lint screen loose, damaged, blocked, or missing. Doing so can cause overheating and damage to both the dryer and fabrics.
- Some towels made of synthetic fibers and natural fibers (polyester and cotton blends) may shed more lint than other towels, causing your dryer's lint screen to fill up faster. Be sure to remove lint from the lint screen before and after drying new towels.

As needed cleaning – washer

Exterior

Wipe up detergent, bleach, and other spills with a soft, damp cloth or sponge as they occur. Occasionally wipe the outside of the washer to keep it looking like new.



Interior

Clean interior with 250 mL (1 cup) of chlorine bleach mixed with 500 mL (2 cups) of detergent. Run washer through a complete cycle using hot water. Repeat process if necessary.

NOTE: Remove hard water deposits using only cleaners labeled as washer safe.

As needed cleaning – dryer

Exterior

Wipe with a soft, damp cloth.

Interior

Garments which contain unstable dyes, such as denim blue jeans or brightly colored cotton items, may discolor the dryer interior. These stains are **not** harmful to your dryer and will not stain future loads of clothes. It is helpful to dry unstable dye items inside out to prevent dye transfer.

3. Wipe drum thoroughly with a damp cloth.
4. Tumble a load of clean cloths or towels to dry drum.

Clogged lint screen

Laundry detergents and fabric softeners can cause a residue buildup on the lint screen. Clean the lint screen with a nylon brush every six months or more frequently if it becomes clogged due to a residue buildup.

Use the following method:

1. Wet both sides of lint screen with hot water.
2. Wet a nylon brush with hot water and liquid detergent; scrub lint screen with the brush to remove residue buildup.



3. Rinse screen with hot water.
4. **Thoroughly** dry lint screen with a clean towel; put cover on lint screen and replace in dryer.

⚠ WARNING

Explosion Hazard

Use nonflammable cleaner.

Failure to do so can result in death, explosion, or fire.

To clean dryer drum:

1. Make a paste with powdered laundry detergent and very warm water.
2. Apply paste to a soft cloth and scrub area until all excess dye is removed.

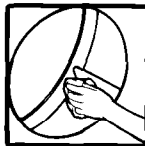

OR

Apply a liquid, non-flammable household cleaner to the stained area and rub with a soft cloth until all excess dye is removed.

Removing accumulated lint from inside the dryer cabinet

Lint can gather inside the dryer and be a fuel for fire. Lint should be removed every two to three years, or more often, depending on dryer usage. Cleaning should be done by a qualified person.

⚠ WARNING



Electrical Shock Hazard

Disconnect power before cleaning.

Replace all panels before operating.

Use two or more people to move the washer/dryer.

Failure to do so can result in death, electrical shock, or other injury.

1. Unplug dryer or turn off power supply.
2. Remove the rear panel using a hex-head screwdriver.
3. Remove any lint using a vacuum cleaner or soft brush. Avoid damaging wires and thermostats.
4. Replace rear panel.
5. Level the washer/dryer if necessary.
6. Plug in dryer or turn on power supply.

Thermostats

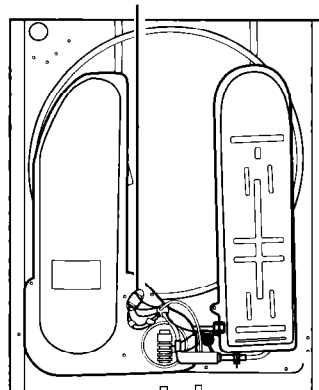

Dryer with rear panel removed

Winter storage or moving care

Install and store your washer/dryer where it will not freeze. Because some water may stay in the hoses, freezing can damage your washer/dryer. If storing or moving your appliance during freezing weather, winterize it.

To winterize washer:

1. Shut off both water faucets.
2. Disconnect and drain water inlet hoses.
3. Put 1L (1 quart) of R.V.-type antifreeze in the basket.
4. Unplug the power supply cord.

NOTE: If you are moving, run washer on a drain and spin setting (see page 11) for about 30 seconds to mix the antifreeze and water.

To use washer again:

1. Flush water pipes and hoses.
2. Reconnect water inlet hoses.
3. Turn on both water faucets.
4. Reconnect power supply cord.
5. Run the washer through a complete cycle with 250 mL (1 cup) of detergent to clean out antifreeze.

Non-use or vacation care

Operate your washer/dryer only when you are at home. If you will be on vacation or will not be using your washer/dryer for an extended period of time, you should:

- Unplug the power supply cord or turn off electrical power to the washer/dryer.
- Turn off the water supply to the washer. This helps avoid accidental flooding (due to a water pressure surge) while you are away.

Saving energy

Washer

- Use warm or cold wash water for most loads. Use hot water only when washing heavy, greasy soils or whites.
- Wash full loads.
- Avoid rewashing. Use enough detergent and pretreat stains or heavy soils. Use the cycles and wash times recommended for the fabric and soil.
- Use your washer during off-peak hours – usually early morning and late evening. (Ask your power company.)

Dryer

- Use an Automatic cycle to dry most loads.
- Dry only full loads without overdrying.
- Avoid overloading dryer, adding wet items to a partly dried load, or opening the door unnecessarily.
- Plan your laundry to dry one load after another. A warm dryer shortens drying time.
- Shorten drying times by exhausting dryer properly and cleaning exhaust vent and outside exhaust hood as needed.
 - Keep the lint screen clean.
 - Use your dryer in a room where room air temperature is above 7°C (45°F).
 - Sort loads by fabric weight and type.

Troubleshooting

Most laundering problems are easily solved if you understand the cause. Check the following lists for **laundry** problems you may have and their possible causes. Also refer to page 34 for a **washer/dryer** checklist which can help you solve some simple problems without calling for service. If you still need help, see "Requesting Assistance or Service" on page 35.

Common laundry problems – washer

PROBLEM	CAUSE
Brown, yellow stains	<ul style="list-style-type: none">• Chlorine staining• Iron in water heater or pipes; iron and manganese in water
Dye transfer	<ul style="list-style-type: none">• Improper sorting• Load not immediately removed from washer after end of cycle
Gray white's, dingy colours	<ul style="list-style-type: none">• Improper sorting• Water temperature too low• Not enough detergent• Using soap in very hard water (use detergent in hard water)
Greasy looking spots	<ul style="list-style-type: none">• Fabric softener poured directly on clothes• Not enough detergent
Lint	<ul style="list-style-type: none">• Improper sorting• Paper or tissue in pockets• Pilling being mistaken for lint• Not enough detergent
Load too wet after spin	<ul style="list-style-type: none">• Cold rinses• Cycle stopped before spinning is complete
Shrinking	<ul style="list-style-type: none">• Fabric type (some knits stretch during manufacturing – laundering returns fabric to original size)• Care label directions not followed
Snags, rips, and holes	<ul style="list-style-type: none">• Items damaged before washing• Misuse of color safe bleach (do not pour directly on clothes)• Sharp items not removed from pockets; fasteners not fastened
Stiff, rough fabrics	<ul style="list-style-type: none">• Using soap in very hard water (use detergent in hard water)• Not enough detergent• Line drying
Twisting/Tangling	<ul style="list-style-type: none">• Overloading• Clothes wrapped around agitator
Wrinkling	<ul style="list-style-type: none">• Overloading (leave more room for permanent press and knits)• Load not immediately removed from washer after cycle• Warm rinse water• Cycle selection incorrect
Yellow areas (from body oils)	<ul style="list-style-type: none">• Water temperature too low• Not enough detergent

Common laundry problems – dryer

PROBLEM	CAUSE
Greasy spots	<ul style="list-style-type: none"> • Dryer fabric softener improperly used. See manufacturer's directions. • Drying soiled items.
Lint	<ul style="list-style-type: none"> • Full lint screen. (See page 28.) • Load not properly sorted. • Overdrying, especially synthetic fabrics that cause lint-attracting static electricity. • Load size too big or heavy. • Tissue or paper left in pockets. • Pilling (surface fuzz caused by normal wear and laundering) attracts lint.
Shrinking	<ul style="list-style-type: none"> • Overdrying. • Fabric type and quality inappropriate for drying. • Dryer settings incorrect for fabric type. • Manufacturer's care label instructions not followed.
Slow drying	<ul style="list-style-type: none"> • Full lint screen. (See page 28.) • Load too large and bulky to dry quickly. • Dryer located in room with temperature below 7°C (45°F). • Exhaust vent clogged, restricted, or too long.
Stains	<ul style="list-style-type: none"> • Drying soiled items. • Dryer fabric softener improperly used. See manufacturer's directions. • Dryer interior stained. (See page 29 for cleaning procedures.)
Static electricity	<ul style="list-style-type: none"> • Overdrying. • Dryer fabric softener improperly used. See manufacturer's directions. • Load includes synthetics, synthetic blends, permanent press, and knit fabrics that build up static electricity.
Wrinkling	<ul style="list-style-type: none"> • Overloading. • Overdrying, especially permanent press and synthetic fabrics. • Clothes left in dryer at end of cycle.

Common washer/dryer problems

1. Washer/dryer will not start



Is the Master Selector Switch set on Washer or Dryer?



OR

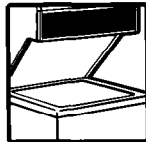

Is the washer lid closed?



OR

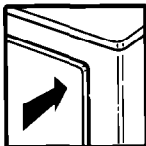

Is the dryer door firmly closed?

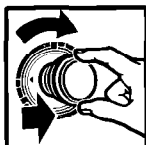

Is the washer Cycle Control Knob set and pulled out?



OR



Are the dryer controls set in an ON position?

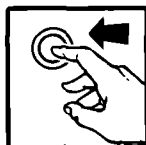

Did you firmly push the dryer Start Button?

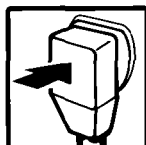

Is the power cord firmly plugged into a live outlet with proper voltage?

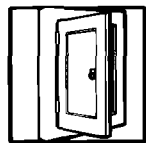

Have you blown a household fuse or tripped the circuit breaker?



2. Lint accumulation in hood or exhaust vent

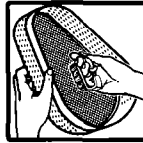

Have you cleaned the lint screen?

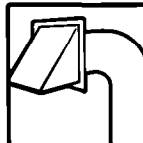

Is exhaust vent or outside exhaust hood clogged with lint?



3. No water – washer



Are both the hot and cold water faucets turned on?



Are the water hoses kinked or clogged?

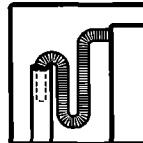

Is the drain hose lower than the water level in the washer? It must be higher.

NOTE: Washer stops briefly during a wash cycle. These pauses are normal.

If you still have problems, see "Requesting Assistance or Service" on page 35.

Requesting Assistance or Service

If you need assistance or service, please check "Troubleshooting" on pages 32-34. It may save you the cost of a service call. If you still need help, contact the dealer from whom you purchased the washer/dryer, or an authorized service company.

If you need FSP* replacement parts ...

FSP is a registered trademark of Whirlpool Corporation for quality parts. Look for this symbol of quality whenever you need a replacement part for your WHIRLPOOL* appliance. FSP replacement parts will fit right and work right, because they are made to the same exacting specifications used to build every new WHIRLPOOL appliance.

For FSP replacement parts in your area, contact the dealer from whom you purchased the washer/dryer, or an authorized service company.

NOTES



M A N U A L D E

Uso Y Cuidado

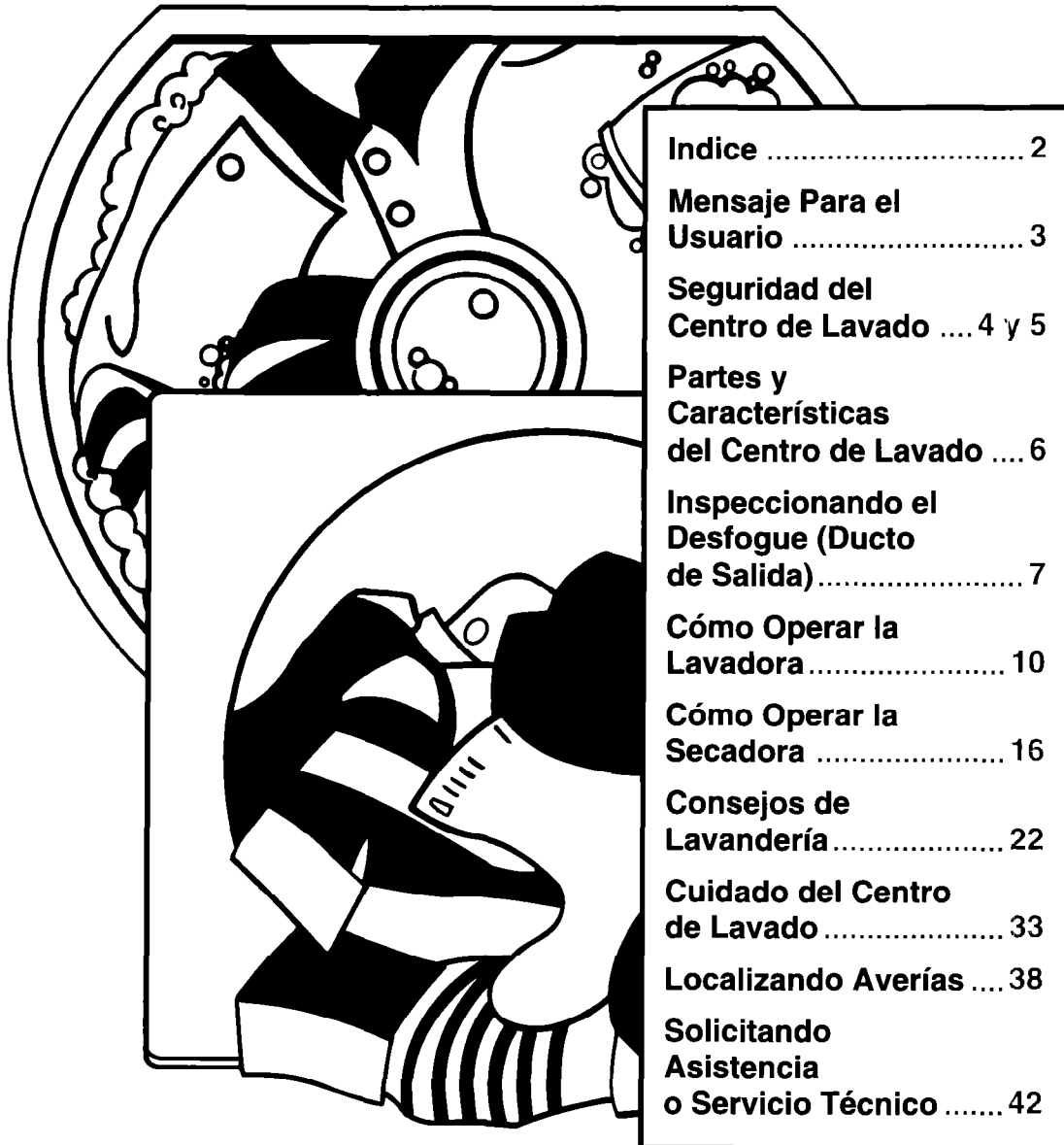

Indice	2
Mensaje Para el Usuario	3
Seguridad del Centro de Lavado	4 y 5
Partes y Características del Centro de Lavado	6
Inspeccionando el Desfogue (Ducto de Salida).....	7
Cómo Operar la Lavadora	10
Cómo Operar la Secadora	16
Consejos de Lavandería.....	22
Cuidado del Centro de Lavado	33
Localizando Averías	38
Solicitando Asistencia o Servicio Técnico	42

CENTRO DE LAVADO COMPACTO AUTOMATICO

3396315 Rev. B

Indice

Mensaje Para el Usuario	3	Guía de uso del agua	23
Seguridad del Centro de Lavado	4 y 5	Cómo eliminar las manchas	25
Partes y Características del Centro de Lavado	6	Lavado de artículos de cuidado especial	30
Inspeccionando el Desfogue (Ducto de Salida)	7	Secado de artículos de cuidado especial	31
Cómo Operar la Lavadora	10	Cuidado del Centro de Lavado	33
Iniciando el funcionamiento	10	Mantenimiento en cada carga – lavadora	33
Cómo detener o reiniciar el funcionamiento	12	Mantenimiento en cada carga – secadora	33
Selección de ciclos y tiempo	12	Mantenimiento según sea necesario – lavadora	34
Opción de enjuague y centrifugado	13	Mantenimiento según sea necesario – secadora	34
Opción de desagüe y centrifugado	14	Removiendo pelusa acumulada del interior del gabinete de la secadora	36
Qué sucede en cada ciclo	14	Cuidado del aparato durante el invierno o por mudanza	37
Cómo agregar el blanqueador líquido de cloro	15	Cuando no se use o durante las vacaciones	37
Cómo agregar el suavizante líquido de tela	15	Ahorro de energía	37
Cómo Operar la Secadora	16	Localizando Averías	38
Iniciando el funcionamiento	16	Problemas comunes de lavado	38
Cómo detener o reiniciar el funcionamiento	17	Problemas comunes de secado	40
Selección de ciclos y tiempo	17	Problemas comunes del centro de lavado	41
Señal de fin de ciclo	21	Solicitando Asistencia o Servicio Técnico	42
Consejos de Lavandería	22		
Clasificación de la ropa	22		
Selección de tamaño de carga	22		
Consejos de lavado y de secado	22		
Cómo usar suavizantes de tela para secadoras	23		

Mensaje Para el Usuario

Agradecemos la compra de un electrodoméstico WHIRLPOOL*.

Porque su vida es cada vez más activa y con mayores ocupaciones, los aparatos WHIRLPOOL son fáciles de usar, ahorran tiempo, y le dan funcionalidad al hogar. Para asegurar que el producto funcione por muchos años sin problemas, hemos diseñado este Manual de Uso y Cuidado. Contiene información valiosa acerca de cómo operar y cuidar de su aparato correcta y seguramente. Por favor léalo con cuidado.

Por favor anote la siguiente información.

Siempre que llame para solicitar servicio del aparato, necesitará saber el modelo y número de serie completo. Usted puede encontrar esta información en la etiqueta o rótulo que contiene el modelo y número de serie (refiérase al diagrama en la página 6 para la localización de la etiqueta o rótulo).

Por favor registre la fecha de compra del aparato, así mismo el nombre del distribuidor, dirección y teléfono.

Modelo _____

Número de serie _____

Fecha de compra _____

Nombre del distribuidor _____

Dirección del distribuidor _____

Teléfono del distribuidor _____

Guarde este manual y la nota de compra juntos, en un lugar seguro para referencia futura.

Seguridad del Centro de Lavado

Su seguridad es importante para nosotros.

Este manual contiene avisos de seguridad con el símbolo de advertencia. Por favor dé una atención especial a estos símbolos y siga todas las instrucciones. Lo siguiente es una breve explicación del uso del símbolo.



Este símbolo le llamará la atención para evitar peligros como incendio, choque eléctrico u otras lesiones.

INSTRUCCIONES IMPORTANTES DE SEGURIDAD

ADVERTENCIA – Para reducir el riesgo de incendio, choque eléctrico o daño a personas durante el uso del centro de lavado, siga las precauciones básicas, incluyendo las siguientes:

- Lea todas las instrucciones antes de usar el centro de lavado.
- No lave ni seque artículos que hayan sido previamente limpiados, lavados, empapados o manchados con gasolina, solventes para limpieza en seco u otras sustancias inflamables o explosivas ya que expelan vapores que podrían incendiarse o explotar.
- No agregue gasolina, solventes para limpieza en seco u otras sustancias inflamables o explosivas al agua de lavado. Estas sustancias expelan vapores que podrían encenderse o explotar.
- Bajo ciertas condiciones, el gas hidrógeno se puede producir en un sistema de agua caliente que no se ha usado por dos semanas o más. **EL GAS HIDRÓGENO ES EXPLOSIVO.** Si no se ha usado el sistema de agua caliente por tal período, abra todas las llaves de agua caliente y permita que el agua corra por varios minutos antes de usar la máquina lavadora. Esto permitirá que escape el gas hidrógeno acumulado. Ya que el gas es inflamable, no fume ni use una llama abierta durante este tiempo.
- No permita que los niños jueguen encima o dentro del centro de lavado. Es necesario vigilar a los niños cuando se esté usando el centro de lavado cerca de ellos.

– GUARDE ESTAS INSTRUCCIONES –

INSTRUCCIONES IMPORTANTES DE SEGURIDAD

- Antes de retirar del uso o deshacerse del centro de lavado, retire las puertas de los compartimientos de lavado y de secado.
- No introduzca las manos al centro de lavado si la canasta, el agitador o el tambor se esté en movimiento.
- No instale ni almacene el centro de lavado donde esté expuesto a la intemperie.
- No interfiera con los controles.
- No repare ni reemplace ninguna parte del centro de lavado, ni intente darle servicio a menos que sea recomendado específicamente en este Manual de Uso y Cuidado o en publicaciones de instrucciones de reparación para usuarios que usted entienda y que esté calificado para llevar a cabo.
- No use suavizantes de telas u otros productos para eliminar la estática eléctrica a menos que sea recomendado por el fabricante del suavizante de tela o del producto.
- No use calor para secar artículos con espuma de hule u otros materiales con textura de hule similar.
- Limpie el filtro de pelusa antes o después de cada carga.
- Mantenga libre de la acumulación de pelusa, polvo y mugre el área alrededor del sistema de escape y las cerca de él.
- El interior de la secadora y el ducto de escape deben ser limpiados por un técnico calificado.
- Vea las Instrucciones de Instalación para los requisitos de conexión a tierra.

– GUARDE ESTAS INSTRUCCIONES –

Partes y Características del Centro de Lavado

Las partes y características del centro de lavado se describen en esta sección. Familiarícese con todas las partes y características antes de usarlo. Se incluyen los números de página junto a algunas de las características. Refiérase a esas páginas para mayor información.

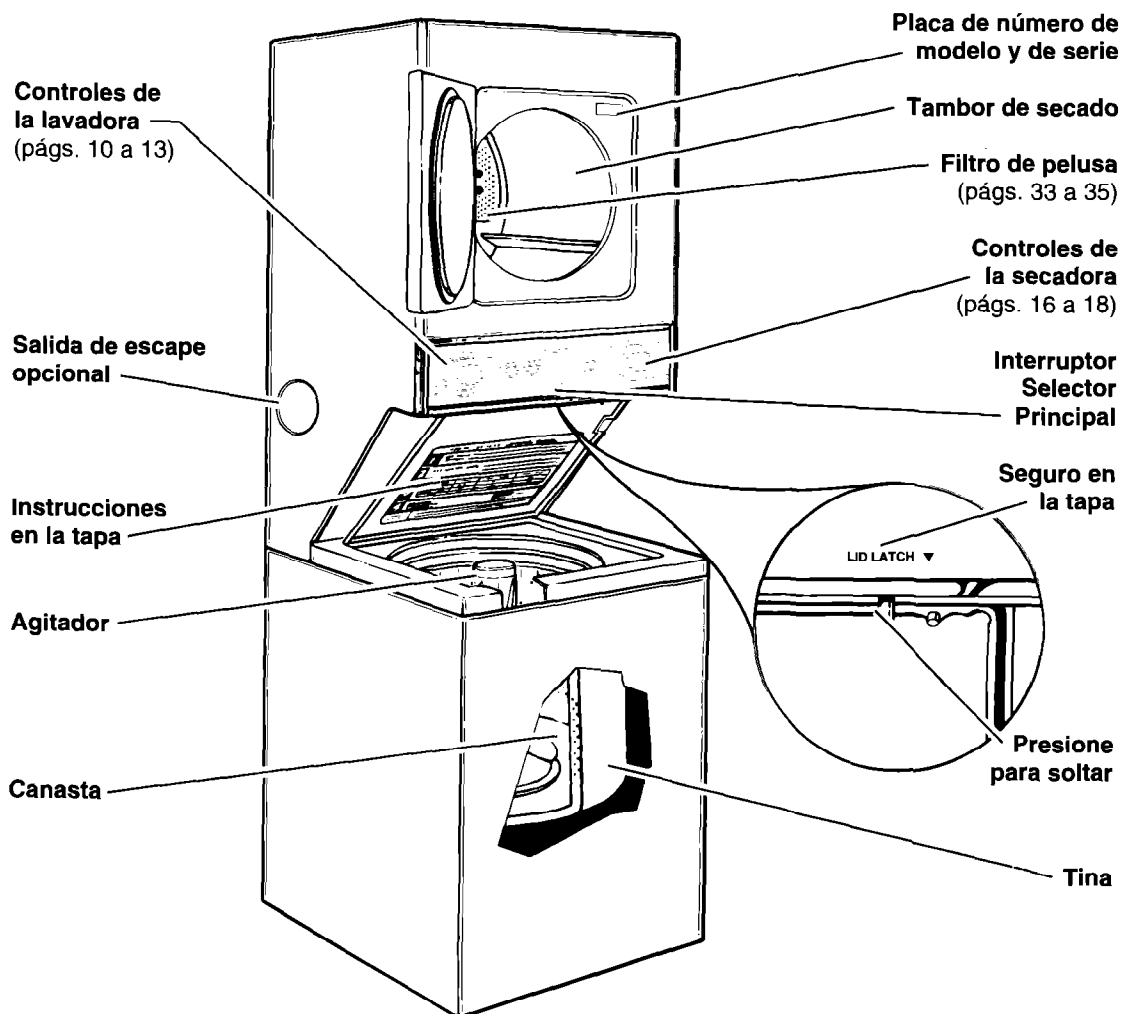

Otras características de su lavadora/secadora

Control automático de secado (pág. 18)

Señal de fin de ciclo (pág. 21)

Filtro de pelusa de limpieza manual (dentro del agitador) (pág. 33)

Interruptor Selector Principal

El Centro de Lavado **no puede** lavar y secar al mismo tiempo.

- Para lavar, coloque el interruptor en **Lavadora (Washer)**.
- Para secar, coloque el interruptor en **Secadora (Dryer)**.

Inspeccionando el Desfogue (Ducto de Salida)

La lavadora/secadora debe estar debidamente instalada y tener un desfogue (ducto de salida) adecuado para alcanzar una máxima eficiencia. Instale la lavadora/secadora en un cuarto bien ventilado en donde la temperatura se mantenga por encima de los 7°C (45°F). Asegúrese de que la lavadora/secadora esté nivelada. Refiérase a las Instrucciones de Instalación para obtener más información.

	⚠ ADVERTENCIA
	Peligro de Incendio Utilice un ducto de salida de un material metálico pesado. No utilice un ducto de salida de plástico. No utilice un ducto de salida de papel de aluminio. No seguir estas instrucciones puede ocasionar la muerte o incendio.

Desfogue (Ducto de Salida)

Si la lavadora/secadora no está debidamente instalada y no tiene un ducto de salida (desfogue) adecuado, no estará cubierta bajo la garantía.

IMPORTANTE: Las llamadas al servicio de reparación causadas por un desfogue (ducto de salida) inadecuado serán cubiertas por el cliente, no importa si el ducto de salida fue instalado por un tercero (y se pagó por este servicio) o si fue instalado por el cliente. Si se pagó por la instalación del mismo, llame a la compañía que lo instaló para pedir que sea ajustado.

1. Un desfogue (ducto de salida) de 10,16 cm de un metal pesado o de un metal flexible debe ser utilizado. **No** utilice un desfogue (ducto de salida) de plástico o de un metal demasiado flexible como la lata. No comprima o retuerza el desfogue (ducto de salida) de metal flexible. Este debe permanecer completamente extendido para permitir que el aire de escape circule adecuadamente. Revise el desfogue (ducto de salida) una vez sea instalado. Refiérase a las Instrucciones de Instalación para obtener los requerimientos de longitud del desfogue (ducto de salida).

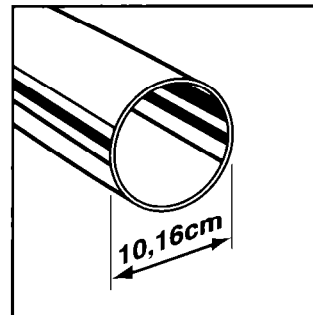

continúa en la siguiente página

INSPECCIONANDO EL DESFOGUE (DUCTO DE SALIDA)

2. Utilice una cubierta de escape de 10,16 cm. Si la cubierta es más pequeña, los ciclos de secado tendrán una duración mayor.

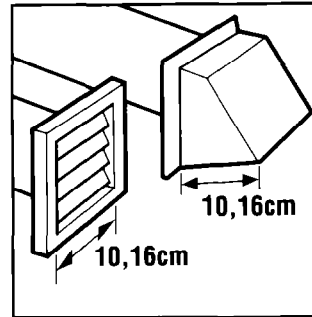

3. El ducto de escape puede estar dirigido hacia arriba, hacia abajo, hacia la izquierda, hacia la derecha o puede salir en forma recta desde la parte de atrás de la secadora. Las especificaciones del espacio necesario están detalladas en las Instrucciones de Instalación.

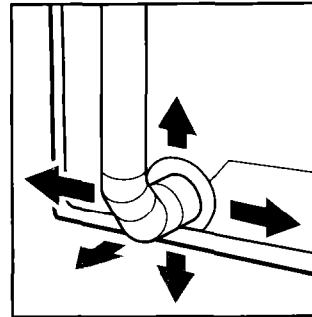

4. Utilice el camino más recto posible al establecer la trayectoria del ducto de escape. Evite dobleces de 90° en lo posible. Permita el espacio necesario cuando utilice codos o necesite desviarse de una línea recta. Moldee el desfogue gradualmente para evitar retorcimiento.

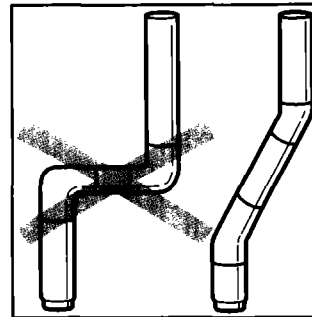

5. Utilice cinta aislante para sellar las uniones. **No** utilice tornillos para asegurar el desfogue (ducto de salida) porque la pelusa puede adherirse a los tornillos.

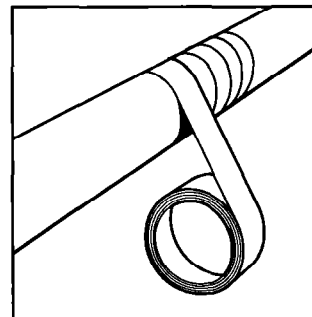

INSPECCIONANDO EL DESFOGUE (DUCTO DE SALIDA)

6. Limpie el desfogue (ducto de salida) periódicamente, dependiendo de su uso, pero por lo menos cada 2 años, o cuando necesite instalar la lavadora/secadora en una nueva localidad.

- Desconecte el desfogue (ducto de salida) de la lavadora/secadora y límpielo sección por sección hasta que llegue a la cubierta del escape.
- Utilice el accesorio de manguera de su aspiradora o un palo o un alambre con un sacudidor de plumas o con un paño para retirar la pelusa y las hilachas.
- Asegúrese que la aleta en la punta exterior del desfogue (ducto de salida) se mueva libremente.
- Cuando termine de limpiar, asegúrese de seguir las Instrucciones de Instalación suministradas con su lavadora/secadora para cerciorarse de que la instalación se haga correctamente.

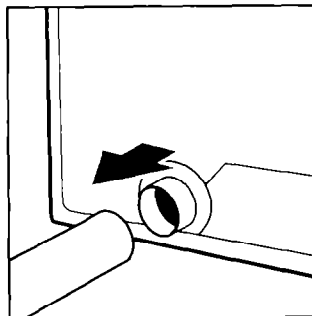

Cómo Operar la Lavadora

La operación correcta de la lavadora asegura una máxima eficiencia de lavado. Esta sección le proporciona esta información importante. Para más información se incluyen los números de página.

⚠ ADVERTENCIA



Peligro de Explosión
No coloque artículos en la lavadora que estén humedecidos en gasolina, u otros líquidos inflamables.
Ninguna lavadora puede eliminar el aceite completamente.
No seque ningún artículo que haya contenido algún tipo de aceite (incluyendo aceites para cocinar).
No seguir estas instrucciones puede ocasionar la muerte, incendio, o choque eléctrico.

⚠ ADVERTENCIA



Peligro de Choque Eléctrico
Conecte a un enchufe de pared de conexión a tierra de tres terminales.
No retire el terminal de conexión a tierra.
No utilice un adaptador.
No utilice un cable eléctrico de extensión.
No seguir estas instrucciones puede ocasionar la muerte, incendio, o choque eléctrico.

Iniciando el funcionamiento

1. Coloque el Interruptor Selector Principal en la posición de Lavadora (Washer).
2. Agregue el detergente medido.
Enseguida, introduzca la carga de ropa previamente clasificada en la lavadora.
 - Clasifique e introduzca la ropa como se describe en las páginas 22 y 23.
 - Si desea, también puede agregar blanqueador para todo tipo de tela a la carga de ropa.
3. Cierre la tapa de la lavadora.

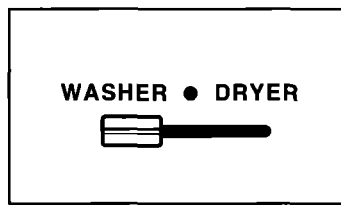

4. Seleccione un tamaño de carga.

Gire el Selector de tamaño de carga a la posición que corresponde con el tamaño de la carga y el tipo de telas a lavar.

- Hay tres tamaños de carga disponibles: pequeño (small), mediano (medium) y grande (large).
- Para cambiar la selección de tamaño de carga, gire el selector a la posición de "Reset" y luego a la selección nueva.
- Vea las páginas 22 y 23 para consejos de carga.

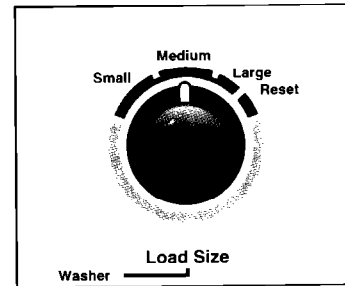

5. Seleccione con el Selector de Temperatura una temperatura de lavado-enjuague. Elija la temperatura adecuada a la clase de tela y suciedad que esté lavando.

Ver la página 24 para consejos de temperatura de agua.

- Hay cuatro temperaturas de lavado y enjuague disponibles: caliente-fría (hot-cold), tibia-tibia (warm-warm), tibia-fría (warm-cold), y fría-fría (cold-cold).

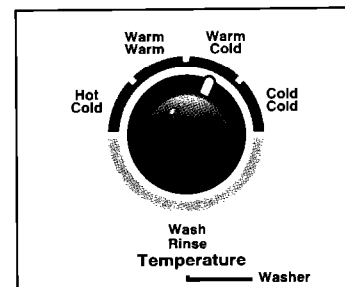

6. Oprima la Perilla de Control de Ciclos y gírela a la derecha. Deténgase cuando el indicador de flecha en el anillo exterior de la perilla señale el número del ciclo de lavado elegido.

- Los números son tiempos de lavado en minutos.
- Se describen los ciclos en las páginas 12 y 13.

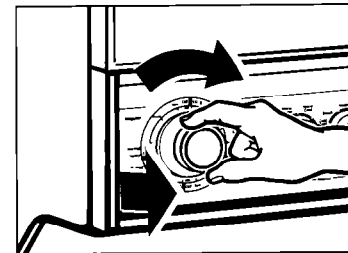

7. Jale la Perilla de Control de Ciclos para iniciar el funcionamiento de la lavadora.

8. (PASO OPCIONAL) Si lo desea, agregue blanqueador líquido de cloro **DESPUÉS** de que la lavadora comience a agitar. Ver página 15.
9. (PASO OPCIONAL) Si lo desea, agregue suavizante líquido de tela previamente medido al enjuague final del ciclo. Ver página 15.

Cómo detener o reiniciar el funcionamiento

Si es necesario, usted puede detener su lavadora durante un ciclo para agregar más ropa.

- Para **detener** la lavadora en cualquier momento, oprima la Perilla de Control de Ciclos.
- Para **reiniciar** la lavadora, cierre la tapa (si es necesario) y jale la Perilla de Control de Ciclos.

Selección de ciclos y tiempo

Use la información en esta sección para hacer las mejores selecciones de ciclos de acuerdo al tamaño de la carga de ropa que va a lavar. Los ciclos están diseñados para los diferentes tipos de telas y grados de suciedad.

- La lavadora pausa brevemente durante cada ciclo. Estas pausas son normales en la operación de la lavadora.
- Refiérase a la página 14 para ayudarle entender lo que sucede durante un ciclo de lavado.

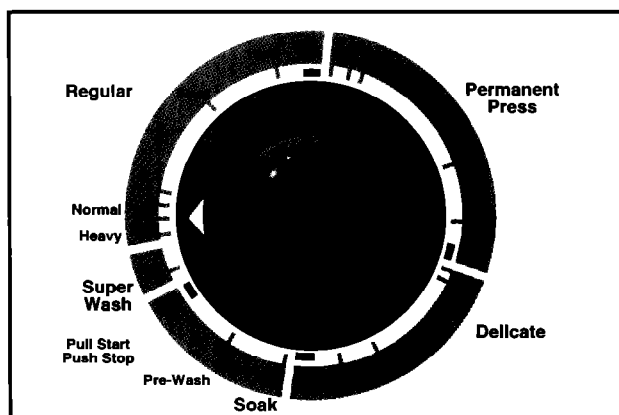

Ciclo Regular

El ciclo Regular incluye el sistema de Lavado Suave (Gentle Wash) y velocidades en la agitación para reducir el tiempo de secado.

- Use Pesado (Heavy), 12 minutos de lavado, para lavar telas de algodón y lino muy sucias.
- Use Normal, 8 minutos de lavado, para lavar telas de algodón y lino ligeramente a moderadamente sucias.

Ciclo de Planchado Permanente (Permanent Press)

El ciclo de Planchado Permanente incluye el sistema de Lavado Suave (Gentle Wash), un enjuague de enfriamiento (cool down) y velocidad baja en el centrifugado para reducir las arrugas.

- Use 10 minutos de lavado para telas de planchado permanente y sintéticas moderadamente sucias.
- Use 6 minutos de lavado para prendas de planchado permanente y sintéticas ligeramente sucias.

Ciclo de Delicados (Delicate)

El ciclo de Delicados tiene una velocidad baja en la agitación para sacar las manchas suavemente. La velocidad baja en el centrifugado reduce las arrugas.

- Use 8 minutos para lavar artículos delicados y tejidos lavables moderadamente sucios.
- Use 6 minutos de lavado para limpiar artículos delicados y tejidos de punto que están ligeramente sucios.

Ciclo de Remojo (Soak)

El ciclo de Remojo tiene períodos breves de agitación y tiempo de remojo para aflojar mugre y manchas difíciles que necesiten un tratamiento previo.

- Use agua tibia para el remojo. (El agua caliente puede fijar las manchas.) Ver las páginas 26 a 29 para información sobre la eliminación de las manchas.
- Use la cantidad de detergente o quitamanchas recomendada por el fabricante.
- Después que termine el ciclo de remojo de 12 minutos, agregue detergente y seleccione otro ciclo de lavado.

Ciclo de Prelavado (Pre-Wash)

El ciclo de Prelavado incluye un periodo breve de 2 minutos y tiene agitación de altas velocidades para aflojar la suciedad y las manchas que necesitan tratamiento previo.

- Use agua tibia para prelavar ropa manchada. (El agua caliente puede fijar las manchas.) Vea las páginas 26 a 29 para información sobre la eliminación de las manchas.
- Después que termine el ciclo de prelavado agregue detergente y seleccione otro ciclo de lavado.

Ciclo de Super Lavado (Super Wash)

El ciclo de Super Lavado prelava automáticamente la carga y avanza al ciclo Normal. (No es necesario programar nuevamente la lavadora después del ciclo de Super Lavado.) Use este ciclo de 14 minutos para lavar ropa muy sucia que necesite el máximo nivel de eliminación de suciedad.

- Para un buen lavado, use doble cantidad de detergente de la recomendada para un ciclo de lavado.

NOTA: La lavadora hace pausas entre el ciclo de Super Lavado y la parte pesada (Heavy) del ciclo Regular. Esto es normal.

Opción de enjuague y centrifugado

Cuando use detergente adicional para ropa muy sucia, o cuando lave artículos de cuidado especial, puede requerir un enjuague y centrifugado adicional.

1. Oprima la Perilla de Control de Ciclos y gírela a la derecha hasta la posición de enjuague (Rinse), según se muestra.
2. Jale la Perilla. La lavadora se llena hasta el nivel de agua seleccionada, agita, desagua y centrifuga.

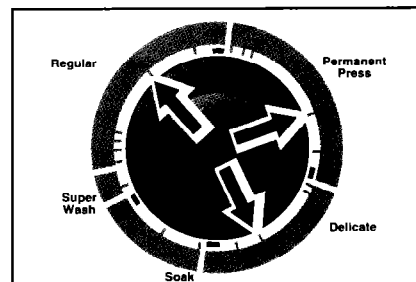

Opción de desagüe y centrifugado

El desagüe y centrifugado ayudan a reducir el tiempo de secado para algunas telas gruesas o artículos de cuidado especial eliminando el exceso de agua.

1. Oprima la Perilla de Control de Ciclos y gírela hacia la posición de centrifugado (Spin), según se muestra.
2. Jale la Perilla. La lavadora desagüa, y luego centrifuga.

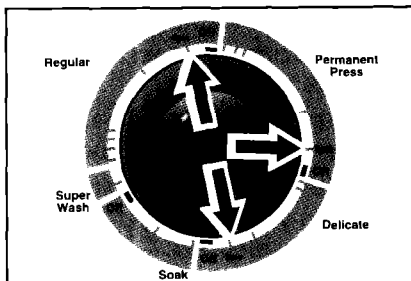

Qué sucede en cada ciclo

Cuando posiciona la Perilla de Control de Ciclos en un número y la jala, la lavadora comienza a llenarse de agua (al tamaño de carga seleccionado) antes de que comience la agitación y el tiempo. La lavadora comienza a agitar la ropa inmediatamente después de que esté llena de agua; esto ocurre con la tapa abierta o cerrada. Después de que comience la agitación, la Perilla de Control de Ciclos gira a la derecha hasta que llegue a la posición de apagado (Off) y el ciclo termina.

La lavadora hace pausas breves durante cada ciclo. Estas pausas son normales para la operación de la lavadora.

NOTA: El sistema de lavado suave (Gentle Wash) le ayuda a proteger la ropa, reduciendo la velocidad de agitación durante los últimos minutos de lavado en los ciclos Regular y Planchado Permanente.

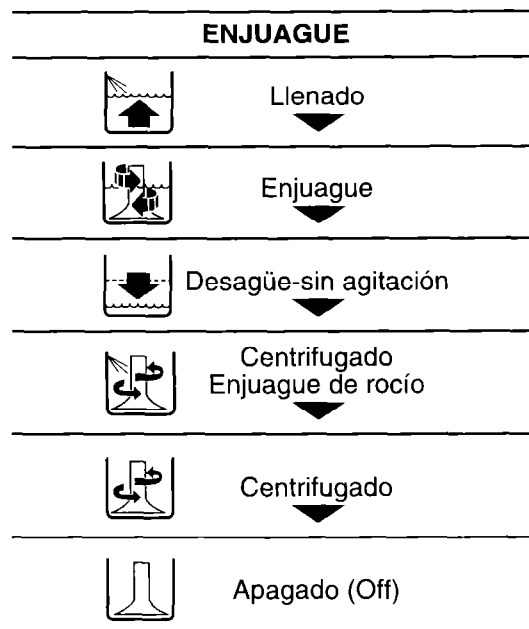
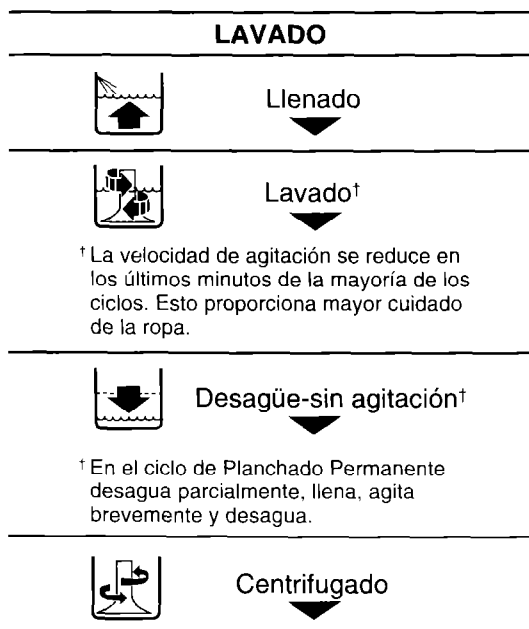

Cómo agregar el blanqueador líquido de cloro

Mida siempre el blanqueador líquido de cloro. **No calcule. Nunca use más de 250 ml (1 taza) para una carga completa.** Use menos en las posiciones de menor nivel de carga. Siga las instrucciones del fabricante para mayor seguridad. Use una taza con pico para verter y evitar que se derrame el líquido.

1. Permita que la lavadora se llene de agua y comience a agitarse.
2. Agregue el blanqueador líquido de cloro al ciclo de lavado para que pueda removerse en el ciclo de enjuague. Agregue el blanqueador alrededor del agitador, no directamente sobre la carga.
 - Siga las indicaciones de las etiquetas de las prendas. No use blanqueador líquido de cloro sobre lana, seda, tejido elástico, acetatos o algunas telas anti-inflamables.
 - Cuando remoje con blanqueador líquido de cloro, agregue detergente al agua de remojo.

NOTA: El blanqueador sin diluir daña cualquier tela que toque. El daño consiste en rasgaduras, agujeros, o decoloración que quizás no se vea hasta después de varias lavadas.

Cómo agregar el suavizante líquido de tela

- Siempre diluya el suavizante en 125 a 250 ml ($\frac{1}{2}$ o 1 taza) de agua tibia. El suavizante sin diluir puede manchar las prendas.
- Agregue suavizante diluido solamente en el enjuague final.
- Los suavizantes de tela no deben mezclarse con otros productos de lavandería porque pueden formarse manchas grasosas. Si se forman estas manchas, límpielas mojando y tallando con detergente líquido o jabón de barra. Lave nuevamente la prenda.
- Demasiado suavizante de telas puede ocasionar que algunas prendas (pañales y toallas) pierdan su absorbencia. Si esto sucede, use menos suavizante o no lo use.

Cómo Operar la Secadora

La información en esta sección le ayudará a aprender a usar su secadora segura y eficientemente. Refiérase a la sección "Consejos de Lavandería" en las páginas 22 y 23 para obtener información sobre cómo separar la ropa, cómo llenar su secadora y cómo secar la mayoría de los materiales lavables.

IMPORTANTE:

- Antes de usar su secadora, pase un paño húmedo por el tambor secante para eliminar el polvo causado por el almacenaje y embalaje.
- Asegúrese que su secadora tenga un desfogue (conducto de salida) adecuado antes de utilizarla. Refiérase a la sección "Inspeccionando el Desfogue (Conducto de Salida)" en las páginas 7 y 9 y a las Instrucciones de Utilización.
- Asegúrese de que su secadora esté debidamente instalada en un cuarto bien ventilado en donde la temperatura sea superior a los 7°C (45°F).
- Asegúrese que su lavadora está sobre un piso nivelado que pueda aguantar el peso.

⚠ ADVERTENCIA



Peligro de Explosión

No coloque artículos en la secadora que estén humedecidos en gasolina, u otros líquidos inflamables.

Ninguna lavadora puede eliminar el aceite completamente.

No seque ningún artículo que haya contenido algún tipo de aceite (incluyendo aceites para cocinar).

No seguir estas instrucciones puede ocasionar la muerte, incendio, o choque eléctrico.

Iniciando el funcionamiento

1. Coloque el Interruptor Selector Principal en la posición de Secadora (Dryer).



2. Coloque la ropa en la secadora y cierre la puerta.



3. Gire la Perilla de Control de Ciclos al ciclo deseado. Use la Energía Automática Preferida (*) para secar la mayoría de las cargas. Ver página 18 para las descripciones de los ciclos.



4. Oprima el botón de arranque.

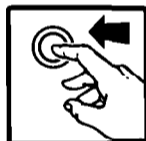

NOTA: La secadora se detiene automáticamente cuando termina el ciclo.

Cómo detener o reiniciar el funcionamiento

Se puede detener la secadora en cualquier momento durante un ciclo.

Para detener el funcionamiento:

- Abra la puerta



O

- Gire la Perilla de Control de Ciclos a apagado (Off).

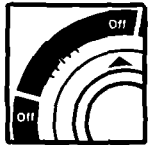

NOTA: La Perilla de Control de Ciclos debe estar en una posición de apagado (Off) cuando no use la secadora.

Para reiniciar el funcionamiento:

1. Cierre la puerta de la secadora.
2. Seleccione un ciclo nuevo, si lo desea.
3. Oprima el botón de arranque.

Selección de ciclos y tiempo

En la página siguiente podrá observar el botón de Control de Ciclos de su secadora. Use las guías de secado y la descripción de los ciclos en las páginas siguientes para obtener ayuda en la selección del ciclo de secado correcto.

Guía de secado

- Siga siempre las instrucciones de las etiquetas cuando estén disponibles.
- Para secar telas delicadas, hule, plástico, y telas sensibles al calor, use siempre el ciclo sin calor (Fluff Air) o seque estos artículos en el tendedero.
- Los últimos minutos de cada ciclo se realizan sin calor para facilitar el manejo de la carga.

- Para ayudar a reducir las arrugas, retire la carga de la secadora en cuanto se detenga el movimiento. Esto es importante para telas de planchado permanente, tejidos, y telas sintéticas.
- El secado en exceso puede causar encogimiento, estática (electricidad) y daño a algunas telas.
- Refiérase a las páginas 22 a 32 para información sobre:
 - la clasificación de las prendas a secar
 - selección de tamaño de carga
 - el uso de suavizantes de telas
 - el secado de artículos de cuidado especial

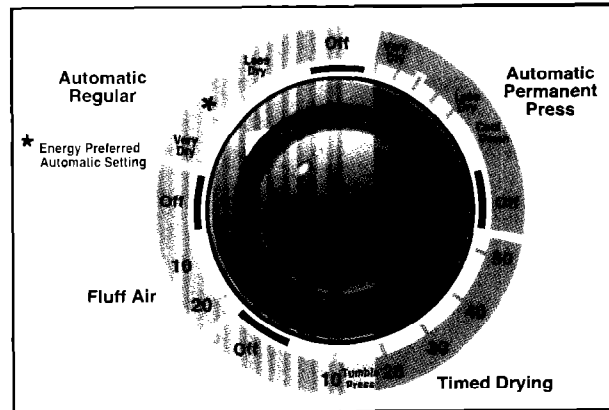

Descripciones de ciclos Ciclo(s) Automático(s)

Para secar la mayoría de las cargas use la posición Automática de Energía Preferida (*). El ciclo automático se detiene cuando alcanza el secado seleccionado. La Perilla de Control de Ciclos no se mueve hasta que la carga esté casi completamente seca. Después del enfriamiento, la Perilla gira automáticamente a una posición de apagado (Off) y se detiene el movimiento.

- Si la carga está demasiado seca, elija una posición más cerca a menos seco (Less Dry) la próxima vez que seque una carga similar.
- Si la carga no está lo suficientemente seca, complete el secado usando el ciclo cronometrado (Timed Drying). Seleccione muy seco (Very Dry) la próxima vez que seque una carga similar.

Su secadora tiene un ciclo de calor alto (Regular) y un ciclo de calor bajo (Planchado Permanente). Refiérase a la tabla en la página 19 para ayudarlo cuando seleccione un ciclo.

NOTA: El ciclo Automático usa un control de secado automático que siente la temperatura de escape y determina el secado de la carga.

Ciclo Cronometrado (Timed Drying)

Use el ciclo cronometrado para completar el secado si algunos de los artículos están húmedos después del secado automático. Este ciclo es también útil para:

- Artículos delicados y cargas pequeñas que necesitan un período breve de secado.
- Artículos gruesos y cargas grandes que requieren mucho tiempo de secado.
- Para secar artículos a nivel húmedo; gire la Perilla de Control de Ciclos a 30 minutos o menos.

La secadora ofrece calor alto en el ciclo cronometrado. Refiérase a la tabla en la página 19 para sugerencias de Secado Cronometrado.

Ciclo para desarrugar (TUMBLE PRESS*)

El ciclo para desarrugar le quita las arrugas de la ropa guardada en velices, o de la ropa que no se retiró de la secadora al concluir el ciclo. Cuando use este ciclo introduzca pocas prendas para lograr mejores resultados. Tan pronto se detenga la secadora, doble o coloque las prendas en ganchos.

Ciclo sin calor (Fluff Air)

El ciclo sin calor no emplea calor. Use este ciclo para esponjar o secar con aire ropa de cama, manteles de plástico, almohadas de hule-espuma, zapatillas, etc.

Tablas de secado

Utilice la siguiente tabla y la de la próxima página como guía para hacer las selecciones de secado. Las tablas sugieren ciclos y tiempos de secado para varias cargas.

Siempre siga las instrucciones de las etiquetas cuando estén disponibles, especialmente para artículos delicados. La marca (✓) en la tabla indica la temperatura recomendada.

TIPO DE CARGA	CICLOS AUTOMÁTICOS		CICLO CRONOMETRADO (minutos)
	(Calor)		
	Regular (Calor Alto)	Planchado Permanente (Calor Bajo)	(Calor Alto)
ALGODONES O ROPA BLANCA			
Extra Pesada Cubrecamas, forros de colchones, acolchados	✓		40 a 50
Pesada Toallas, jeans, pana, ropa de trabajo	✓		30 a 40
Mediana Sábanas, ropa interior de algodón, pañales	✓		20 a 30
Ligera Batas, organdí, ropa interior femenina		✓	10 [†]
PLANCHADO PERMANENTE, SINTÉTICOS Y COMBINACIONES			
Pesada Ropa de trabajo, chaquetas, impermeables	✓		20 a 30
Mediana Camisas, ropa de deporte, sábanas, pantalones	✓		10 a 20
Ligera Ropa interior femenina, blusas, vestidos		✓	10 [†]
TEJIDOS DE PUNTO			
Pesada Algodones, rayones, mezclas, camisetas, pantalones, camisas	✓		20 a 30
Mediana Sintéticos (poliester, acrílico, etc.), pantalones de vestir, faldas, suéteres	✓		10 a 20
Ligera Sintéticos (poliester, acrílico, etc.) combinaciones, ropa interior femenina, blusas, vestidos		✓	10 [†]

[†] Para remover la humedad de las prendas, use 10 minutos de calor alto y en seguida el ciclo sin calor (Fluff Air), o use solamente el ciclo sin calor para completar el secado.

COMO OPERAR LA SECADORA

Ciclo sin calor ("Fluff Air")

La tabla a continuación incluye ejemplos de artículos que requieren secado sin calor. Use el ciclo sin calor, o ponga los artículos en el tendedero para secar al aire.

NOTAS:

- Telas sensibles al calor deben ser secados al aire.
- Seque al aire telas con adhesivo o lámina.
- Siempre siga las instrucciones de las etiquetas cuando estén disponibles.

⚠ ADVERTENCIA



Peligro de Incendio

Utilice el ciclo "Fluff Air" o seque al aire los artículos abajo detallados.

No utilice calor para secar estos artículos.

No seguir estas instrucciones puede ocasionar la muerte, incendio, o choque eléctrico.

TIPO DE CARGA	CICLO SIN CALOR† ("FLUFF AIR") (minutos)
TELAS DELICADAS Cortinas delgadas (2 ó 3 lienzos) gasa, encajes, etc.	10
GOMAS, PLASTICO, TELAS SENSIBLES AL CALOR Hule-espuma, Almohadas, sostenes, juguetes rellenos <ul style="list-style-type: none"> • Asegúrese de que las colchas tengan costuras cerradas. • Sacuda a mano las almohadas varias veces durante el ciclo sin calor. • Asegúrese de que las almohadas estén completamente secas. Almohadas de hule-espuma se demoran mucho para secarse. Plástico – Cortinas de baño, manteles Alfombras con recubrimiento de goma Olefín, polipropileno, nylon delgado	10 10 20 10
ZAPATOS DE ALGODON Y LONA <ul style="list-style-type: none"> • Ponga varias toallas de baño en la secadora como amortiguador, o ponga los zapatos en una rejilla de secado si su secadora tiene una. • Quite los zapatos de la secadora cuando aún estén húmedos. • Estire los zapatos y permita que se sequen al aire. 	20

† Reajuste el ciclo como sea necesario para completar el secado.

Señal de fin de ciclo

La secadora suena una señal para avisarle cuando termine el ciclo. Esta señal lo ayuda cuando esté secando artículos de planchado permanente, sintéticos, y otros que se deben remover en seguida de que la secadora se detenga. No se puede ajustar ni se puede apagar esta señal.

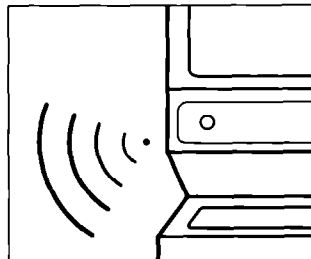

Consejos de Lavandería

Esta sección proporciona información sobre la preparación de la ropa para el lavado, cómo quitar las manchas y sobre artículos de cuidado especial.

Clasificación de la ropa

- Separe los colores oscuros de los claros; los de colores firmes de los que se destiñen. Los artículos bien clasificados para el lavado generalmente son los adecuados para el secado.



- Separe las telas pesadas (denim, toallas) de las telas livianas (sintéticas, planchado permanente).

- Separe los productores de pelusa (toallas, tela de algodón afelpada) de las telas que atraen la pelusa (pana, sintéticos, planchado permanente). Cuando sea posible voltee la ropa que atrae pelusa para que no se maltrate.

Selección de tamaño de carga

- Combine prendas grandes y pequeñas en cada carga. Cargue la lavadora o la secadora de acuerdo a la cantidad de espacio que las prendas ocupen, no por su peso. Demasiadas prendas juntas no se lavan bien, y el secado es disparejo; se arrugan, y desgastan más rápidamente (debido al apelmollamiento).



- Posiblemente sea necesario volver a acomodar los artículos grandes (sábanas, cobijas (frazadas), manteles de mesa) durante un ciclo para reducir la formación de pelotilla.

- Para lograr una mejor acción de volteo cuando se secan solamente algunos artículos pequeños agregue una o dos toallas libres de pelusa. Esto también evita que los artículos pequeños, de peso liviano, bloqueen el flujo de aire.
- Para reducir las arrugas durante el lavado, las prendas de planchado permanente y los tejidos sintéticos deben tener más espacio en el agua que las prendas pesadas (toallas, pantalones de mezclilla).

Consejos de lavado y de secado

- Cierre las cremalleras, botones a presión y ganchos para evitar que se atoren con las demás prendas. Retire decoraciones sensibles al calor que puedan dañarse durante el secado.

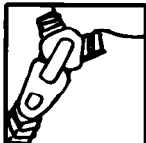

- Verifique que se hayan eliminado todas las manchas de la ropa durante el lavado. Si las manchas no han desaparecido, no seque la ropa en la secadora. El calor puede fijar las manchas permanentemente.

- Los objetos filosos o de metal pueden dañar el interior del centro de lavado. Verifique que no hayan alfileres, broches, monedas, tornillos, tuercas, etc. en los bolsillos. No deje estos objetos sobre la secadora después de vaciar los bolsillos. Voltee los bolsillos de prendas pesadas para obtener un secado uniforme.

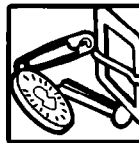

• Ponga los artículos pequeños tales como calcetines de bebé o pañuelos en una bolsa de malla para sacarlas con más facilidad de la secadora.

• Las prendas que se van a planchar deben sacarse de la secadora cuando aún estén húmedas.

Cómo usar suavizantes de tela para secadoras

Se recomienda suavizantes de telas para secadoras para reducir estática (eléctrica) y para suavizar las telas. Siempre siga las instrucciones del paquete. Use suavizantes de telas con indicación de ser seguros para la secadora.

- Ponga una hoja de suavizantes de telas encima de la carga **antes de poner a funcionar la secadora**. No la agregue **después** de iniciar el ciclo. Calor instantáneo puede causar que el suavizante de telas deje manchas.

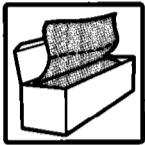

- Moje las manchas causadas por el suavizante de tela y frótelas con un detergente líquido o con jabón en barra y lave otra vez.
- Algunos suavizantes tapan el filtro de pelusa. Vea "Mantenimiento según sea necesario - secadora" en la página 33.

Guía de uso del agua

Sugerencias para las cargas de lavado

Para las cargas completas que a continuación se sugieren, use la posición más alta para el nivel de agua.

LAVADORAS COMPACTAS			
Ropa pesada de trabajo 3 camisas de trabajo 2 pares de pantalones	Tejidos 2 pantalones 2 camisas - o - 3 vestidos	Carga variada 1 par de pantalones 2 fundas 2 camisas 1 playera	Planchado permanente 6 camisas - o - 2 sábanas matrimoniales 2 fundas - o - 2 sábanas individuales 2 fundas
Toallas 9 toallas de baño - o - 6 toallas de baño 3 toallas de mano 6 toallitas	Prendas delicadas 1 camisola 3 fondos 2 pantaletas 2 sostenes 1 camisón		

Temperatura del agua

LAVADO†	USAR PARA	COMENTARIOS
CALIENTE 54°C (130°F) o más	<ul style="list-style-type: none"> • Ropa de trabajo • Ropa blanca fuerte y ropa de colores pastel sólidos • Pañales 	<ul style="list-style-type: none"> • Da mejores resultados para las manchas gruesas • Quita aceites, transpiración, manchas de grasa y manchas en general • Evita que la ropa se vuelva gris o amarillenta
TIBIO 32 a 44°C (90 a 110°F)	<ul style="list-style-type: none"> • Colores oscuros o que descoloran • Artículos de planchado permanente • Nylon, poliéster, acrílicos, sedas, lanas • Tejidos y telas delicadas 	<ul style="list-style-type: none"> • Da mejores resultados para ropa muy sucia • Seguro para la mayoría de los diferentes tipos de telas • Menor desteñimiento de las telas • Reduce las arrugas
FRIO 21 a 32°C (70 a 90°F)	<ul style="list-style-type: none"> • Colores extrasensibles • Artículos que descoloran • Artículos lavables a mano 	<ul style="list-style-type: none"> • Da mejores resultados para ropa muy sucia • Ahorra agua caliente • Mejor temperatura para agua de enjuague

† La lavadora ofrece enjuagues de agua fría para todas las temperaturas de lavado. Además enjuagues de agua tibia son disponibles con lavados de agua tibia. El agua tibia para enjuagar permite una mejor extracción que el agua fría, pero podría aumentar las arrugas cuando se seca en el tendedero. En los climas fríos, el agua tibia para enjuagar permite una temperatura más cómoda para manejar la ropa.

Temperatura del agua caliente

El agua caliente debe estar a una temperatura de 54°C (130°F) o más. Si desconoce la temperatura del agua, puede revisarla fácilmente. Puede ser necesario aumentar la temperatura del calentador de agua. Para revisar el agua:

1. Llene una cacerola con el agua más caliente disponible en la llave que abastece la lavadora.
NOTA: Si no tiene llave en el lugar donde está la lavadora, obtenga el agua de la llave más cercana.
2. Introduzca en el agua un termómetro de caramelo o un termómetro de cocina para verificar la temperatura.

NOTA: En las temperaturas inferiores a los 21°C (70°F), los detergentes no se disuelven bien. También es difícil limpiar manchas y algunas telas pueden arrugarse y formar apelmillamiento.

Dureza del agua

La dureza del agua explica muchas deficiencias en el lavado. Para revisar la dureza del agua:

- Agua de la ciudad – consulte con la compañía de agua de la ciudad.
- Agua de pozo – pregunte al departamento de aguas local.

Pregunte el contenido de minerales en granos/galón o partes/millón. Si su agua tiene más de 8 gramos/galón o más de 137 partes/millón, es recomendable:

- Instalar un suavizante de agua.
- Usar más detergente.
- Usar un acondicionador de agua en paquete.
- No usar jabón.

Como eliminar las manchas

Para obtener mejores resultados en ocasiones es necesario prelavar o remojar las prendas manchadas, muy sucias o sucias de grasa. El remojo ayuda a quitar las manchas orgánicas tales como sangre, leche o pasto. El prelavado ayuda a aflojar las manchas antes del lavado.

Reglas para eliminar las manchas

- Use agua tibia para remojar o prelavar prendas manchadas. El agua caliente puede fijar las manchas.
- La mayoría de las manchas se pueden sacar con más facilidad cuando estén frescas. Las manchas viejas o impregnadas quizás no salgan. Siga las instrucciones del fabricante de productos de prelavado.
- Antes de intentar eliminar una mancha, investigue, qué tipo de mancha es, cuánto tiempo tiene la mancha, qué tipo de tela es y si es de colores firmes. (Vea la etiqueta.)
- El lavado y el secado puede fijar algunas manchas.
- Comience con agua fría o tibia. El agua caliente puede fijar algunas de las manchas.
- Cuando se recomiende usar blanqueador, aplique uno que sea seguro para la tela.
- Pruebe los quitamanchas en una costura o esquina interior de la prenda para ver si se descolora.
- Coloque la parte manchada hacia abajo sobre una toalla de papel o un trapo blanco. Aplique el quitamanchas en la parte posterior de la mancha. Esto puede ocasionar que la mancha se levante en lugar de pasar por la tela.
- Remojar las prendas previamente en ablandadores de carne o enzimas ayuda a que se aflojen algunas manchas de proteínas haciendo más fácil su remoción.

Guía para eliminar las manchas

MANCHA	COMO ELIMINARLA
Bebidas Alcohólicas	Estas manchas se tornan de color castaño con el tiempo y por ello deben de tratarse inmediatamente. Remoje las manchas recientes con agua fría - utilice una esponja si lo desea. Lave. Si la mancha persiste, remoje durante 15 minutos en una solución de agua tibia, detergente líquido y unas gotas de vinagre blanco. Enjuague. Lave.
Sangre	Enjuague inmediatamente o remoje en agua fría con un líquido de pre-remojo con enzimas durante 30 minutos o más. Enjuague. Añada detergente a las manchas que persistan y estriegue. Enjuague. Si la mancha persiste, coloque unas gotas de peróxido de hidrógeno al 3% en la mancha durante 3 a 5 minutos. Enjuague bien. Lave.
Goma de Mascar	Utilice hielo para endurecer la goma. Raspe y elimine el exceso de goma. Aplique un quitamanchas no inflamable para tejidos con una esponja. Deje secar. Lave.
Chocolate o Café	Aplique inmediatamente un quitamanchas no inflamable para tejidos o un removedor de manchas y mugre con una esponja. Enjuague. Lave. Si la mancha persiste, aplique un detergente líquido a la mancha o sumerja en agua tibia con un líquido de pre-remojo con enzimas. Lave de nuevo.
Creyón y Parafina	Raspe los excesos con un cuchillo sin filo. Coloque la tela entre dos pliegos de papel secante o dos pañuelos faciales. Aplique al plancha caliente. Elimine la mancha de color con un quitamanchas no inflamable para tejidos. Lave a mano hasta que la mancha desaparezca. Si la carga completa que va a lavar está manchada de creyón, llévela al servicio de lavado en seco.
Crema, leche o Helado	Utilizando una esponja, aplique un quitamanchas no inflamable para tejidos, o un líquido removedor de manchas y mugre. Enjuague. Lave. Repita si necesario. Si la mancha persiste, aplique unas gotas de detergente líquido y unas gotas de amoníaco. Seque utilizando un paño y enjuague. Si la mancha persiste, aplique un líquido de pre-remojo con enzimas. Lave.
Desodorantes y Antitranspirantes	Mancha Superficial: Utilice un detergente líquido o el detergente de lavadora que normalmente usted utiliza. Lave la prenda en agua caliente a la temperatura más alta que el tejido aguante. Mancha Profunda: Coloque boca abajo y trate con una pasta de amoníaco y un blanqueador que no decolore durante 30 minutos. Lave la prenda en agua caliente a la temperatura más alta que el tejido resista.



⚠️ ADVERTENCIA

Peligro de Incendio

Ninguna lavadora puede eliminar el aceite completamente.
No seque nada que haya contenido aceite (incluyendo aceites de cocinar).
No seguir esta instrucción puede causar la muerte o incendio.

MANCHA	COMO ELIMINARLA
Grasa o Aceite	<p>Los artículos que contienen aceite de cocinar o vegetal no deben ser lavados o secados. En el caso de otras clases de manchas grasosas, use uno de los métodos abajo detallados:</p> <ul style="list-style-type: none"> • Use como pre-tratamiento un removedor de manchas. Siga las instrucciones en la etiqueta. Lave la prenda en agua caliente a la temperatura más alta que el tejido resista. • Use talco en polvo para remover lo que más pueda de la mancha. Aplique un quitamanchas no inflamable para tejidos. Enjuague. Lave. • Trate con un detergente líquido o aplique un detergente en pasta en la mancha. Lave usando agua a la temperatura más alta que el tejido resista.
Manchas de Frutas	<p>Manchas Recientes: Sumerja la prenda inmediatamente en agua fría. Lave. Si la mancha persiste, cúbrala con una pasta que contenga un blanqueador que no decolore, un poco de agua caliente y unas gotas de amoníaco. Espere entre 15 y 30 minutos. Lave.</p> <p>Manchas Viejas: Aplique vinagre blanco con una esponja. Enjuague. Repita el procedimiento arriba detallado para las manchas recientes.</p>
Pasto o Verduras	<p>Remoje en agua tibia o fría con un poco de líquido de pre-remojo con enzimas durante por lo menos 30 minutos o aplique alcohol desnaturalizado con una esponja. Lave con agua y un blanqueador que no afecte la tela. En el caso de tela de colores, asegúrese de que el alcohol no la decolore antes de aplicarlo. En tejidos de acetato aplique un quitamanchas no inflamable para tejidos con una esponja. Si la mancha persiste, aplique peróxido de hidrógeno al 3%. Enjuague. Lave de nuevo.</p>
Tinta en General o Tinta de Bolígrafos	<p>Rocíe con laca de cabello en aerosol o con alcohol para fricciones. Con una esponja remueva toda la tinta que le sea posible. Deje secar. Si necesario, repita este proceso. Lave. Si la mancha persiste, aplique blanqueador si el tejido lo aguanta. (La tinta china y otras tintas indelebles son prácticamente imposibles de eliminar completamente).</p>

continúa en la siguiente página

MANCHA	COMO ELIMINARLA
Hierro u Oxido	<p>Artículos de color o que no se decoloran: Aplique jugo de limón y sal. Seque al sol. Enjuague completamente. Repita si necesario.</p> <p>Artículos blancos o que se decoloran: Ensaye con un removedor de óxido, aplicando un poco en la parte interior de una costura o dobladillo para asegurarse que el tejido lo resiste. Algunos removedores de óxido no pueden ser utilizados en la lavadora. Siga las instrucciones en la envoltura.</p>
Salsa de Tomate o Productos a base de Tomate	<p>Aplique inmediatamente un quitamanchas no inflamable para tejidos con una esponja o aplique un removedor de manchas y mugre. Enjuague. Lave. Si la mancha persiste, aplique en la mancha un detergente líquido o remoje en agua con un líquido de pre-remojo con enzimas. Lave de nuevo.</p>
Lápiz de labio	<p>Aplique un quitamanchas no inflamable para tejidos o un removedor de manchas y mugre. Seque utilizando un material absorbente. Repita si necesario. Enjuague. Si la mancha persiste, estriegue con un detergente líquido. Lave.</p>
Jugo de Carne y Huevos	<p>Elimine el exceso de la mancha con un cuchillo sin filo. Remoje en agua fría o tibia con un líquido de pre-remojo con enzimas durante por lo menos 30 minutos o trate las manchas con un quitamanchas no inflamable para tejidos. Lave.</p>
Moho	<p>Lave la prenda en agua caliente, a la temperatura más alta que el tejido resista. Si la mancha persiste, remoje en agua tibia durante 15 a 30 minutos con un blanqueador que no decolore. Lave de nuevo. (Las manchas de moho viejas son prácticamente imposibles de eliminar. El hongo del moho destruye o debilita los tejidos). En reemplazo del blanqueador puede utilizar jugo de limón y sal y secar la prenda al sol. Enjuague y lave de nuevo. El moho se puede formar si se deja ropa húmeda o mojada en la lavadora por un período de tiempo largo. Para evitar el moho, seque la ropa inmediatamente después de lavarla.</p>
Mostaza	<p>Trate la mancha inmediatamente. Elimine primero el exceso de mostaza. Aplique un quitamanchas no inflamable para tejidos o un removedor de manchas y mugre con una esponja. Enjuague. Añada un poco de detergente líquido y unas gotas de vinagre y estriegue la mancha. Enjuague. Si la mancha persiste, aplique peróxido de hidrógeno al 3%. Enjuague y lave.</p>

MANCHA	COMO ELIMINARLA
Pintura	<p>Lave los artículos manchados de pintura a mano.</p> <p>Pintura a Base de Agua: Trate las manchas antes de que se sequen. (Estas manchas no se pueden eliminar cuando ya se han secado). Enjuague la prenda en agua tibia para eliminar la pintura que pueda. Aplique un quitamanchas no inflamable para tejidos con una esponja. Enjuague. Lave.</p> <p>Pintura a Base de Aceite: Raspe para eliminar el exceso de pintura fresca. Aplique un quitamanchas no inflamable para tejidos. Mientras la mancha está todavía húmeda con el solvente, estriegue con un poco de detergente líquido. Lave con agua caliente a la temperatura más alta que el tejido resista.</p>
Sudor	<p>Remueva la mancha antes de planchar. Las manchas de sudor pueden debilitar los tejidos. Lave en agua tibia o aplique detergente en agua tibia en toda la mancha con una esponja. Si el sudor ha cambiado el color del tejido, siga uno de los tratamientos detallados a continuación:</p> <p>Manchas Recientes: Aplique amoníaco a la mancha. Enjuague. Lave para eliminar el olor a amoníaco.</p> <p>Manchas Viejas: Aplique vinagre blanco a la mancha. Enjuague. Lave para eliminar el olor a vinagre.</p>
Chamusquina	<p>Las manchas de prendas severamente quemadas o chamuscadas no se pueden eliminar. Humedezca la mancha con peróxido de hidrógeno al 3%. Cubra con un paño seco y presione con la plancha a la temperatura más alta que el tejido resista. Enjuague bien. Lave.</p> <p>O</p> <p>Humedezca con jugo de limón y deje secar al sol. Lave.</p>
Bebidas no Alcohólicas	<p>Aplique agua fría y alcohol inmediatamente con una esponja. El calor y los detergentes pueden ayudar a fijar la mancha.</p>

Lavado de artículos de cuidado especial

La mayoría de las prendas y blancos del hogar vienen con etiquetas del fabricante con instrucciones de lavado. **Siempre siga las instrucciones de estas etiquetas cuando estén disponibles.** En esta sección se incluyen instrucciones generales para el lavado de determinados artículos.

ARTICULOS	INSTRUCCIONES DE CUIDADO
Cobijas (frazadas) (eléctricas y de lana)	Lave previamente las manchas. Programe la temperatura del agua, ciclo, y tiempo de acuerdo al tipo de cobija (frazada) que va a lavar. Puede ser necesario un doble enjuague (vea la página 13 para información sobre el enjuague y centrifugado). Vea la etiqueta para ver si el fabricante recomienda lavar a máquina.
Cortinas y fundas de muebles	Lave cargas pequeñas. Amontonar las prendas causan arrugas. Vuelva a colocar las fundas sobre los muebles cuando aún estén húmedas. Al secarse quedarán en su tamaño normal. NOTA: Las cortinas o fundas dañadas por la luz del sol se rasgarán al lavarse a mano o en lavadora.
Pañales	Cuando use blanqueador líquido de cloro para el remojo, agregue detergente a la carga. Evite el uso excesivo de suavizantes de telas. Se reduce la absorbencia.
Elásticos, spandex	El elástico absorbe la grasa del cuerpo y puede dañar este tipo de prendas. Lávelas con frecuencia para reducir el daño. Use agua tibia y suficiente detergente para remover la grasa. No use blanqueador líquido de cloro.
Ropa anti-inflamable	Estas prendas estarán claramente marcadas en la etiqueta. Siga las instrucciones del fabricante para conservar el acabado.
Tejidos de punto	Las prendas de este tipo son cómodas porque se estiran. Sin embargo, esto significa que tienen más posibilidad de perder su forma y dañarse cuando se lavan (especialmente los tejidos gruesos). Los tejidos de fibras sintéticas tales como poliéster, nylon y acrílicos, tienden a mantener su forma original más que los tejidos de algodón.
Almohadas, juguetes rellenos	No se recomienda el lavado de almohadas de pluma a menos que se sequen en secadora.
Artículos de plástico y hule	Lávelos igual que las prendas delicadas. Lave en agua tibia. Lave los artículos pequeños en una bolsa de malla.
Colchas y Edredones	No lave las colchas rellenas de algodón a menos que estén acolchadas o con costuras; el relleno de algodón tiende a apelmazarse. Puede ser necesario un doble enjuague.
Tapetes pequeños	Sacuda o aspire para sacar la tierra suelta. Lave más de un tapete a la vez. Si lava solamente uno, agregue toallas de baño para equilibrar la carga.
Trajes para la nieve, chaquetas	Lave solo uno ó dos artículos a la vez. Puede ser necesario detener la lavadora ocasionalmente para quitar el aire de los artículos que esté lavando. Puede ser necesario un doble enjuague.

Secado de artículos de cuidado especial

La mayoría de la ropa y blancos del hogar (toallas, sábanas, etc.) traen etiquetas del fabricante con instrucciones de lavado. **Siempre siga las instrucciones de estas etiquetas cuando estén disponibles.** Las páginas 19 y 20 incluyen instrucciones generales de secado para algunos artículos de cuidado especial. La tabla a continuación da instrucciones de secado para prendas de cuidado especial.

ARTÍCULOS	INSTRUCCIONES DE CUIDADO
<p>Cobijas (frazadas) y prendas de lana</p> <ul style="list-style-type: none"> • Algodón, rayón, sintéticas • Cobijas (frazadas) eléctricas, sábanas eléctricas, cobijas (frazadas) de lana, prendas de lana lavable 	<p>No se recomienda secar las prendas de tejido de lana a máquina. Déles la forma cuando estén mojadas y permita que se sequen al aire. Las cobijas (frazadas) se deben de secar en el tendedero sobre dos líneas. Junte las dos orillas con horquillas. Cuando estén parcialmente secas déles vuelta, vuelva a colocar las horquillas y enderécelas. Cuando estén secas, cepille la lanilla.</p> <p>Seque de acuerdo a lo que se recomienda para telas de planchado permanente en la página 19.</p> <p>Si el fabricante recomienda secado a máquina:</p> <ol style="list-style-type: none"> 1. Coloque una o dos toallas secas en la secadora y precaliente de 3 a 5 minutos con temperatura alta. Esto hará que las cobijas (frazadas) se sequen más rápidamente y evita que se formen pelotillas. 2. Introduzca la cobija (frazada) en la secadora con las toallas tibias. Coloque el control en 20 minutos. 3. Después de 10 minutos revise. Sáquelas cuando aún estén húmedas. Secar en exceso puede causar encogimiento y apelmillamiento. 4. Coloque la cobija (frazada) sobre una superficie plana o sobre dos tendederos para terminar el secado. Suavemente estírelo a su tamaño y forma original. 5. Cuando esté completamente seca, cepíllela suavemente para levantar la lanilla. Plancha el ribete si es necesario.
<p>Cortinas, fundas para muebles</p> <ul style="list-style-type: none"> • Cortinas transparentes 	<p>Quite los ganchos de las cortinas antes del lavado.</p> <p>Para las fundas de muebles, colóquelas en los muebles cuando estén ligeramente húmedas. Al secarse se ajustarán.</p> <p>Seque sólo durante unos minutos.</p> <ol style="list-style-type: none"> 1. Deje lugar en la secadora para que la carga se esponje. 2. Seque la carga de la secadora cuando esté ligeramente húmeda. No la seque demasiado.
<p>Pañales, ropa de bebé</p>	<p>Para facilitar su manejo lave y seque todos los artículos pequeños en una bolsa de malla o en una funda de almohada.</p> <p>Saque los pañales y prendas de algodón cuando aún estén ligeramente húmedos. Se sentirán más suaves, se encogerán menos y doblarlos será más fácil.</p>

continúa en la siguiente página

ARTICULOS	INSTRUCCIONES DE CUIDADO
Artículos elásticos	Sáquelos de la secadora cuando aún estén ligeramente húmedos.
Artículos anti-inflamables	Algunos artículos han sido tratados con un acabado anti-inflamable para mejorar su resistencia al fuego. Esta característica se especifica en la etiqueta. Para conservar estas cualidades a través del uso continuo y las lavadas, lave y seque de acuerdo a las instrucciones del fabricante.
Artículos con lanilla • Pana y veludillos	Deben secarse separado o con colores similares para evitar la transferencia de pelusa. Siga las instrucciones señaladas en la etiqueta. 1. Sáquelos de la secadora cuando aún estén húmedos. 2. Estire y vuelva a darles su forma y séquelos al aire antes de guardarlos.
Artículos acolchados y rellenos de pluma de ganso	Siga las instrucciones de la etiqueta del cuidado. 1. Seque un solo artículo a la vez. 2. Saque el artículo de la secadora y sacuda o esponjelo durante el ciclo de secado. 3. Estire y vuelva a darle su forma antes de guardar.
Trajes para la nieve, chaquetas • Nylon, o poliéster	Verifique el contenido en fibra en la etiqueta y siga las instrucciones de la etiqueta del fabricante. 1. Seque la prenda 10 minutos aproximadamente. Séquela y voltée al revés. Séquela por 10 minutos más. 2. Retírela de la secadora inmediatamente y cuélguela en un gancho que no oxide para terminar el secado. Esto ayudará a eliminar las arrugas.
Prendas teñidas o de colores no firmes	Seque de acuerdo a la tela, peso e instrucciones de la etiqueta del fabricante. Limpie el tambor de la secadora con cuidado para eliminar cualquier tinte o pelusa que se pueda transferir a otras cargas. Ver "Para limpiar el tambor de la secadora" en la página 34.
Tejidos de punto lavables	No seque demasiado los tejidos de punto. El secado excesivo puede causar encogimiento y estática. 1. Elija el ciclo de acuerdo a la tela y su fabricación. 2. Voltée al revés las prendas sintéticas y de fibras combinadas para evitar apelmillamiento. 3. Retire de la secadora los tejidos de algodón y rayón cuando aún estén húmedos. Estírelos a su forma y póngalos sobre una superficie plana para que terminen de secarse.

Cuidado del Centro de Lavado

Las lavadoras y secadoras necesitan un mantenimiento constante. Siga las indicaciones que a continuación se señalan para el cuidado correcto del Centro de Lavado.

Mantenimiento en cada carga – lavadora

Limpieza del filtro de pelusa

Para mejores resultados limpie el filtro localizado abajo del agitador después de cada carga.

Para limpiar:

1. Levante y retire el agitador.

2. Lave o pase un trapo por el filtro en la



parte inferior de abajo del agitador. El filtro no se puede retirar.

3. Vuelva a colocar el agitador en su lugar.

Mantenimiento en cada carga – secadora

Limpieza del filtro de pelusa

El filtro de pelusa está ubicado dentro del tambor de la secadora, en la pared posterior.

Límpielo antes de cada carga. Si el filtro de secado se satura de pelusa se puede aumentar el tiempo de secado.

1. Abra la puerta y jale el filtro hacia afuera.



2. Apriete ligeramente la caja del filtro y jale la cubierta.



3. Retire la pelusa enrollándola hacia atrás con los dedos. No enjuague ni lave el filtro para quitar la pelusa. La pelusa mojada resulta difícil de quitar.

4. Vuelva a colocar la cubierta sobre la caja del filtro. Empuje el filtro firmemente en su lugar y cierre la puerta.

IMPORTANTE:

- No haga funcionar la secadora con el filtro de pelusa flojo, dañado, tapado o sin él. Si no se observa esta indicación, se corre el peligro de causar sobrecalentamiento y daño tanto a la secadora como a las prendas.
- Las toallas fabricadas con fibras sintéticas o naturales (poliéster y mezclas de algodón) dejan más pelusas que otras toallas, causando que el filtro se llene más rápido. Asegúrese de remover la pelusa del filtro antes y después de secar más toallas.

Mantenimiento según sea necesario – lavadora

Exterior

Limpe los derrames de detergente, blanqueador líquido de cloro, y otros con un paño húmedo y suave si ocurren. Ocasionalmente limpie el exterior de la lavadora para que se vea como nueva.



Interior

Limpe el interior de la lavadora con 250 ml (1 taza) de blanqueador líquido de cloro mezclado con 500 ml (2 tazas) de detergente. Ponga a funcionar un ciclo completo usando agua caliente. Repita el proceso si es necesario.

NOTA: Remueva los depósitos de agua dura usando solamente detergentes con indicaciones de ser seguros para las lavadoras.

Mantenimiento según sea necesario – secadora

Exterior

Limpe con un paño húmedo suave.

Interior

Las prendas que contengan tintes inestables, como los pantalones de dril o los artículos de algodón de colores fuertes pueden decolorar el interior de su lavadora. Estas manchas no perjudican a su lavadora y no mancharán otras cargas de ropa. El secar las prendas de tintes inestables al revés ayudará a prevenir la transferencia de tintes.

Limpeza del Tambor Secante:

1. Forme una pasta con detergente de lavadora en polvo y agua caliente.
2. Aplique la pasta a un paño suave y frote hasta eliminar el exceso de tinte.

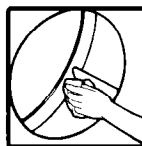

O

- Aplique un quitamanchas casero no inflamable al área manchada y frote con un paño suave hasta remover el exceso de tinte.
3. Limpe el tambor completamente con un paño húmedo.
 4. Ponga a funcionar la secadora con una carga de ropa o de toallas limpias para secar el tambor.

⚠ ADVERTENCIA



Peligro de Explosión

Utilice un limpiador no inflamable.
No seguir esta instrucción puede ocasionar la muerte, incendio, o choque eléctrico.

Limpieza del filtro de pelusa tapado

Los detergentes y suavizantes de lavandería pueden causar una acumulación de residuos en el filtro. Haga una limpieza profunda con un cepillo de nylon cada seis meses, o con mas frecuencia si se presenta acumulación de residuos.

Use el método siguiente:

1. Humedezca ambos lados de la malla del filtro con agua caliente.

2. Humedezca el cepillo de nylon con agua caliente y detergente líquido; limpie la malla con un cepillo hasta quitar toda acumulación de residuos.

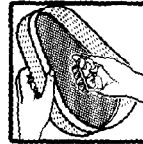

3. Enjuague con agua caliente.
4. Con una toalla limpia seque el filtro a **fondo** y vuelva a colocarlo en la secadora.

Removiendo pelusa acumulada del interior del gabinete de la secadora

La pelusa puede acumularse dentro de la secadora y transformarse en combustible para un incendio. Se recomienda retirar la pelusa cada 2 ó 3 años o más a menudo, dependiendo del uso de la secadora. La limpieza solamente debe realizarse por un técnico calificado.

⚠ ADVERTENCIA



Peligro de Choque Eléctrico

Desconecte la fuente de energía antes de limpiar.

Coloque de nuevo todos los paneles antes de operar.

Use por lo menos a dos personas para mover la lavadora/secadora.

No seguir estas instrucciones puede ocasionar la muerte, incendio, o choque eléctrico.

1. Desconecte la secadora o apague el suministro de energía.
2. Quite el panel trasero utilizando un destornillador de estrella.
3. Elimine la pelusa y las hilachas usando una aspiradora o un cepillo suave. Evite tocar los alambres y los termostatos.
4. Coloque el panel trasero nuevamente.
5. Si necesario, nivele la lavadora/secadora.
6. Enchufe la secadora o encienda el suministro de energía.

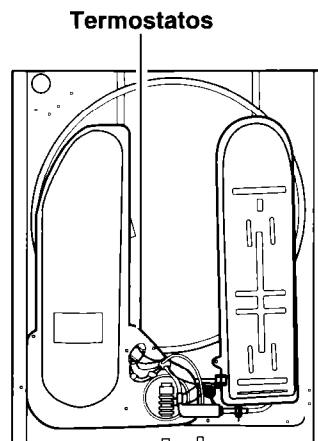

Secadora eléctrica sin el panel trasero

Cuidado del aparato durante el invierno o por mudanza

El aparato debe instalarse en un lugar donde no se congele. Al finalizar el lavado puede quedar un poco de agua en las mangueras y al congelarse puede dañar el aparato. Si el aparato no se usa o hay una mudanza durante el invierno, prepárelo para el invierno.

Preparando la lavadora para el invierno o para mudanza:

1. Cierre ambas llaves de agua.
2. Desconecte las mangueras de entrada de agua.
3. Ponga 1L (¼ de galón) de anticongelante tipo no corrosivo en el cesto.
4. Desconecte el cable tomacorriente.

NOTA: Para la mudanza ponga a funcionar la lavadora en una posición de desagüe y centrifugado por 30 segundos aproximadamente (vea la página 14) para mezclar el anticongelante con el agua.

Para volver a usar la lavadora

1. Purgue la tubería y las mangueras.
2. Vuelva a conectar las mangueras de entrada de agua.
3. Abra ambas llaves de agua.
4. Vuelva a conectar el cable tomacorriente.
5. Ponga a funcionar la lavadora por un ciclo completo con 1 taza (250 ml) de detergente para eliminar el anticongelante.

Cuando no se use o durante las vacaciones

Ponga a funcionar el aparato solamente cuando está en la casa. Si va a estar de vacaciones o si no va a usar el aparato por un largo período de tiempo, usted debe:

- Desenchufar el cordón de suministro de energía o desconectar la corriente eléctrica.

- Cerrar el suministro de agua que alimenta la lavadora. Esto evitará inundaciones accidentales durante su ausencia (por ejemplo, debido a un aumento de presión del agua).

Ahorro de energía

Lavadora

- Use agua tibia o fría para lavar la mayoría de las cargas. Use agua caliente solamente cuando esté lavando ropa muy sucia, mugre grasienta o ropa blanca.
- Lave cargas completas.
- Evite lavar dos veces la misma carga. Use suficiente detergente y prelave las manchas. Use los ciclos y tiempos de lavado recomendados para el tipo de tela y grado de suciedad.
- Use la lavadora durante las horas de menos consumo de energía, generalmente en la mañana temprano o por la tarde. (Pregunte a la compañía de electricidad.)

Secadora

- Use un ciclo automático para secar.
- Seque cargas completas sin secar en exceso.
- Evite sobrecargar la secadora, agregar prendas húmedas a una carga casi seca o abrir la puerta.
- Planee el tiempo de lavado para secar una carga en seguida de la otra. Una secadora tibia disminuye el tiempo de secado.
- Disminuya el tiempo de secado asegurándose de que la secadora tenga el ducto de salida adecuado y limpio.
 - Mantenga limpio el filtro de pelusa.
 - Use la secadora en un lugar donde la temperatura ambiental esté sobre los 7°C (45°F).
 - Clasifique las cargas por peso y tipo de tela.

Localizando Averías

La mayoría de los problemas de lavado se resuelven fácilmente si conoce la causa. Consulte las siguientes listas de problemas comunes de **lavandería**. También refiérase a la página 41 para una lista sobre el centro de lavado que le ayudará resolver algunos problemas simples sin tener que llamar para servicio. Si Aún necesita ayuda, vea “Solicitando Asistencia o Servicio Técnico.” en la página 42.

Problemas comunes de lavado

PROBLEMA	CAUSA
Manchas cafes y amarillas	<ul style="list-style-type: none">• Manchas de cloro• Hierro en el calentador de agua o en la tubería; hierro y manganeso en el agua
Transferencia de tintes	<ul style="list-style-type: none">• Clasificación incorrecta de la carga de ropa• La ropa no se sacó inmediatamente de la lavadora después del fin del ciclo
Ropa percutida, grisásea	<ul style="list-style-type: none">• Clasificación incorrecta de la carga de ropa• Temperatura del agua demasiado baja• No se usó suficiente detergente• Uso de jabón en agua muy dura (use detergente si el agua es dura)
Manchas con aspecto de grasa	<ul style="list-style-type: none">• Suavizante de telas agregado directamente sobre la carga• No se usó suficiente detergente
Pelusa	<ul style="list-style-type: none">• Clasificación incorrecta de la carga de ropa• Papel en los bolsillos• Apetillamiento se confunde con pelusa• No se usó suficiente detergente
Carga demasiado mojada después del centrifugado	<ul style="list-style-type: none">• Enjuagues fríos• Se abrió la tapa antes de terminar el centrifugado

PROBLEMA	CAUSA
Encogimiento	<ul style="list-style-type: none"> • Tipo de tela (algunos tejidos de punto se estiran durante su fabricación – el lavado y secado los devuelve a su tamaño original) • No se siguieron las indicaciones de la etiqueta del fabricante
Rasgaduras, agujeros	<ul style="list-style-type: none"> • Artículos dañados antes del lavado • Mal uso del blanqueador de cloro (no lo vierta directamente en la ropa) • Artículos filosos que no se sacaron de los bolsillos
Telas rígidas y ásperas	<ul style="list-style-type: none"> • Uso de jabón en agua demasiado dura (use detergente si el agua es demasiado dura) • Insuficiente detergente • Secado en el tendedero
Prendas estrujadas, enredadas	<ul style="list-style-type: none"> • Lavadora sobrecargada • Acomodo incorrecto (no envuelva artículos alrededor del agitador)
Arrugas	<ul style="list-style-type: none"> • Lavadora sobrecargada (deje mas espacio para las prendas de planchado permanente y los tejidos) • No se sacó la carga de la lavadora inmediatamente después de concluir el ciclo • Enjuague con agua tibia • Selección incorrecta del ciclo
Areas amarillas (de grasa del cuerpo)	<ul style="list-style-type: none"> • Temperatura de agua muy baja • Insuficiente detergente

Problemas comunes de secado

PROBLEMA	CAUSA
Manchas de grasa	<ul style="list-style-type: none"> • Mal uso del suavizante de telas. Vea las direcciones del fabricante • Secado de artículos sucios
Pelusa	<ul style="list-style-type: none"> • Filtro de pelusa lleno (Vea la página 33.) • Clasificación incorrecta de la carga de ropa • Secado en exceso de las prendas, especialmente prendas sintéticas que producen estática eléctrica que atrae pelusas • Carga demasiada grande o pesada • Papel en los bolsillos • Apelotillamiento (uso normal y lavandería pueden causar pelotillas superficiales) atrae pelusa
Encogimiento	<ul style="list-style-type: none"> • Secado en exceso • Tipo de telas y calidad inapropiadas para el secado • Ciclos de secado inadecuados para el tipo de tela • No se siguieron las instrucciones del fabricante
Secado lento	<ul style="list-style-type: none"> • Filtro de pelusa lleno (Vea la página 33.) • Carga demasiada grande y pesada para secar rápidamente • Secadora ubicada en un lugar con la temperatura más baja de 7°C (45°F) • Ducto de salida tapado, restringido, o demasiado largo
Manchas	<ul style="list-style-type: none"> • Secado de artículos sucios • Mal uso del suavizante de telas. Vea la instrucciones del fabricante. • Interior de la secadora manchada. (Vea la página 34 para procedimientos de limpieza)
Estática eléctrica	<ul style="list-style-type: none"> • Secado en exceso • Mal uso del suavizante de tela. Vea las instrucciones del fabricante. • Carga incluye sintéticos, sintéticos mezclados, planchados permanentes, y prendas a tejido de punto que forman estática eléctrica
Arrugas	<ul style="list-style-type: none"> • Sobrecarga • Secado en exceso, especialmente planchados permanentes y telas sintéticas • Prendas en la secadora después de terminar el ciclo

Problemas comunes del control de lavado

1. Lavadora/secadora no funciona



¿Está el Interruptor Selector Principal en la posición de Lavadora (Washer) o de Secadora (Dryer)?

O

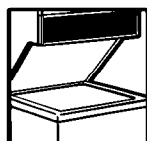

¿Está cerrada la tapa de la lavadora?

O

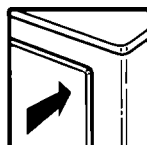

¿Está cerrada firmemente la puerta de la secadora?

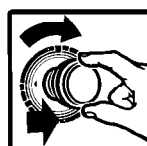

¿Está la perilla de Control de Ciclos de la lavadora en un ciclo y jalada?

O



¿Están los controles de la secadora en una posición de prendido (ON)?



¿Oprimió firmemente el botón de arranque?

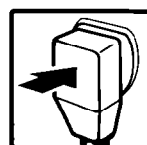

¿Está enchufado el cable de suministro de energía a una salida de voltaje propia?

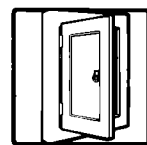

¿Se fundió un fusible o saltó el cortacircuitos?

2. Acumulación de pelusa en el ducto de salida o la cubierta del ducto de salida exterior

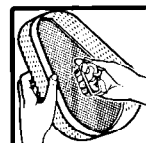

¿Ha limpiado el filtro de pelusa?

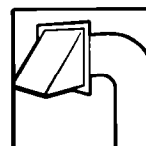

¿Está el ducto de salida o la cubierta del ducto de salida exterior tupidada con pelusa?

3. Falta de agua - lavadora



¿Están abiertas las llaves de agua caliente y fría?



¿Están dobladas o tapadas las mangueras de entrada de agua?

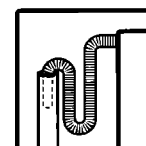

¿Está la manguera de desagüe más baja que el nivel de agua en la lavadora? Debe estar más alta.

NOTA: La lavadora hace pausas breves durante un ciclo de lavado. Estas pausas son normales.

Si aún tiene problemas, vea "Solicitando Asistencia o Servicio Técnico" en la página 42.

Solicitando Asistencia o Servicio Técnico

Si necesita asistencia o servicio, por favor revise la sección "Localizando Averías" en las páginas 38 a 41. Puede que esto le ahorre el precio de una llamada de servicio. Si aún necesita ayuda, llame al distribuidor donde compró el centro de lavado o a una compañía autorizada de servicio.

Si necesita refacciones FSP* ...

FSP es una marca registrada de la Corporación Whirlpool para repuestos de calidad. Busque este signo de calidad siempre que necesite un repuesto para su electrodoméstico WHIRLPOOL*. Los repuestos FSP se ajustan y funcionan debidamente porque son fabricados de acuerdo con las mismas especificaciones rigurosas usadas para construir cada nuevo electrodoméstico de WHIRLPOOL.

Para localizar refacciones FSP en su área, llame al distribuidor donde compró el centro de lavado o a una compañía autorizada de servicio.

Free Manuals Download Website

<http://myh66.com>

<http://usermanuals.us>

<http://www.somanuals.com>

<http://www.4manuals.cc>

<http://www.manual-lib.com>

<http://www.404manual.com>

<http://www.luxmanual.com>

<http://aubethermostatmanual.com>

Golf course search by state

<http://golfingnear.com>

Email search by domain

<http://emailbydomain.com>

Auto manuals search

<http://auto.somanuals.com>

TV manuals search

<http://tv.somanuals.com>