



**LAVABIANCHERIA
MANUALE DELL'UTENTE**

**WASHING MACHINE
USER MANUAL**

**mode d'emploi de machine
à laver électronique**

SOMMAIRE

SECTION 1 : AVANT UTILISATION

- Consignes de sécurité
- Recommandations

SECTION 2 : INSTALLATION

- Démontage des vis de bridage
- Réglage des pieds
- Raccordement électrique
- Raccordement du tuyau d'arrivée d'eau
- Raccordement du tuyau de vidange

SECTION 3 : SPECIFICATIONS TECHNIQUES

SECTION 4 : BANDEAU DE COMMANDE

- Touche marche/arrêt
- Voyants indicateurs de fonction
- Touches de fonction
- Manette sélecteur de programme

SECTION 5 : LAVAGE

- Préparation du lavage
- Fonctionnement de la machine
- Tableau des programmes

SECTION 6 : ENTRETIEN ET NETTOYAGE

- Filtres des raccords d'arrivée d'eau
- Filtre de pompe de vidange
- Bac à produits
- Siphon d'assouplissant
- Carrosserie
- Tambour
- Elimination du calcaire

SECTION 7 : INFORMATIONS PRATIQUES

SECTION 8 : QUE FAIRE EN CAS DE PANNE

SECTION 9 : SYSTEME AUTOMATIQUE DE DETECTION DES ERREURS

SECTION 10 : SYMBOLES INTERNATIONAUX DES TEXTILES

SECTION 1 : AVANT UTILISATION

CONSIGNES DE SECURITE

- N'utilisez ni adaptateur multiple, ni rallonge.
- N'utilisez pas de prise dont le cordon est endommagé ou fissuré.
- Si le câble électrique est endommagé, il doit impérativement être remplacé par un technicien agréé afin d'éviter tout risque d'électrocution.
- Ne retirez jamais une prise en tirant sur le cordon. Retirez la prise en la prenant avec la main.
- Ne branchez pas de prise en ayant les mains humides.
- Ne touchez jamais la machine en ayant les mains ou les pieds humides.
- N'ouvrez jamais le bac à produits lorsque la machine fonctionne.
- Ne forcez jamais l'ouverture de la porte lorsque la machine fonctionne.
- La machine peut atteindre des températures élevées ; ne touchez pas le hublot (en cours de lavage), ni le tuyau de vidange et l'eau en cours de vidange.
- En cas de problème, débranchez d'abord la machine et fermez le robinet. Ne tentez pas de réparer la machine. Adressez-vous au service après-vente agréé le plus proche.
- N'oubliez pas que l'emballage de votre machine peut être dangereux pour les enfants.
- Ne laissez pas vos enfants jouer avec la machine.
- Ne laissez pas votre animal domestique s'approcher de la machine.
- Votre machine doit uniquement être utilisée par des adultes et conformément aux instructions de ce manuel.
- Votre machine est destinée à un usage domestique. La garantie ne s'appliquera pas en cas d'utilisation à des fins professionnelles.
- Les informations indiquées sur l'étiquette jointe à la machine sont basées sur des tests effectués au programme de lavage 60°C COTON.

RECOMMANDATIONS

- Une lessive ou un assouplissant qui reste longtemps au contact de l'air séchera et collera au bac à produits. Pour éviter cet inconvénient, versez le détergent ou l'assouplissant dans le bac à produits juste avant de démarrer le lavage.
- Utilisez uniquement la fonction pré-lavage pour les vêtements très sales.
- Ne dépassez pas la capacité de charge maximale.

- Si vous n'utilisez pas votre machine pendant un certain temps, débranchez la machine, fermez l'arrivée d'eau et laissez la porte ouverte pour laisser sécher l'intérieur de la machine et prévenir ainsi la formation de mauvaises odeurs.
- Les procédures de contrôle qualité ont montré qu'une certaine quantité d'eau pouvait rester dans la machine et ne nuit en rien à son bon fonctionnement.

SECTION 2 : INSTALLATION

Avant d'utiliser votre machine à laver, vérifiez les points ci-dessous.

DEMONTAGE DES VIS DE BRIDAGE

- Les vis de bridage situées à l'arrière de la machine doivent être démontées avant la mise en service de la machine.
- Dévissez les vis en tournant dans le sens inverse des aiguilles d'une montre à l'aide d'une clé appropriée. (Fig.1)
- Retirez les vis. (Fig.2)
- Les éléments en plastique situés à l'intérieur de la machine tomberont sous l'appareil.
- Soulevez légèrement la machine pour récupérer les éléments en plastique.
- Si tous les éléments en plastique des vis ne sont pas tombés, ouvrez le hublot de votre machine, faites bouger le tambour jusqu'à ce que tous les éléments soient tombés. Ramassez les éléments tombés au sol.
- Dans les orifices d'où ont été retirées les vis de bridage, insérez les vis de fermeture en plastique fournies avec les accessoires. (Fig.3)
- Conservez les vis de bridage provenant de la machine. Elles pourront être utilisées pour un transport ultérieur de la machine.

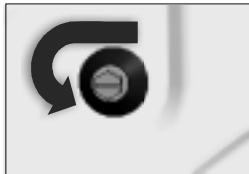

Fig. 1

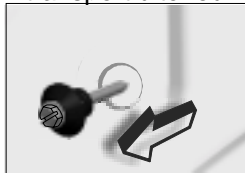

Fig. 2

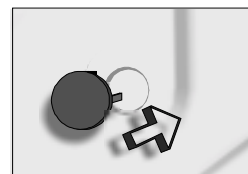

Fig. 3

REGLAGE DES PIEDS

- N'installez pas la machine sur un tapis ou des surfaces similaires.
- Pour un fonctionnement silencieux et sans vibration, placez la machine sur une surface plane, non glissante et solide.

- Equilibrez au moyen des pieds.
- Desserrez l'écrou de réglage en plastique (Fig.4).
- Effectuez le réglage en tournant les pieds vers le haut ou vers le bas (Fig.5)
- Une fois que la machine est équilibrée, serrez l'écrou de réglage en plastique en le tournant vers le haut.
- Ne placez jamais de cartons, de cales en bois ou d'éléments similaires sous la machine pour compenser des irrégularités de niveau du sol.

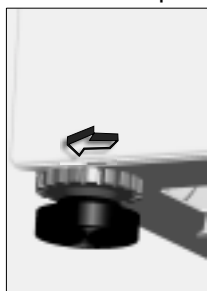

Fig.4



Fig.5

RACCORDEMENT ELECTRIQUE

- Votre machine à laver fonctionne sous une tension de 230V / 50Hz.
- Le câble d'alimentation de votre machine est équipée d'une prise mâle avec terre. Cette prise doit impérativement être branchée dans une prise 10 ampères avec terre. Les fusibles de la ligne d'alimentation électrique doivent également être de 10 ampères. Si vous ne disposez pas d'une installation conforme aux normes obligatoires, il faudra la faire modifier par un électricien qualifié.
- **Notre société se dégage de toute responsabilité en cas de dommages éventuels résultant d'une utilisation sans mise à la terre.**

RACCORDEMENT DU TUYAU D'ARRIVEE D'EAU

- Votre machine est prévue pour être branchée sur une arrivée d'eau froide.
- Pour éviter toute fuite au niveau des raccords, 2 joints (dont un avec filtre) sont fournis avec le tuyau.
- Branchez le raccord (coudé) du tuyau d'arrivée d'eau à l'arrière de la machine avec 1 joint (fig.6) et l'autre raccord (droit) au robinet avec le joint avec filtre (fig.7). En cas de doute, faites brancher la machine par un installateur qualifié.

- Une pression d'eau de 1-10 bars assurera un fonctionnement correct de votre machine. (1 bar = plus de 8 litres/minute avec un robinet entièrement ouvert).
- Une fois les branchements effectués, vérifiez l'absence de fuites au niveau des raccords en ouvrant entièrement le robinet.
- Vérifiez que le tuyau d'arrivée d'eau n'est pas plié, fissuré ou écrasé.
- Vissez le tuyau d'arrivée d'eau sur le robinet fileté 3"/4.

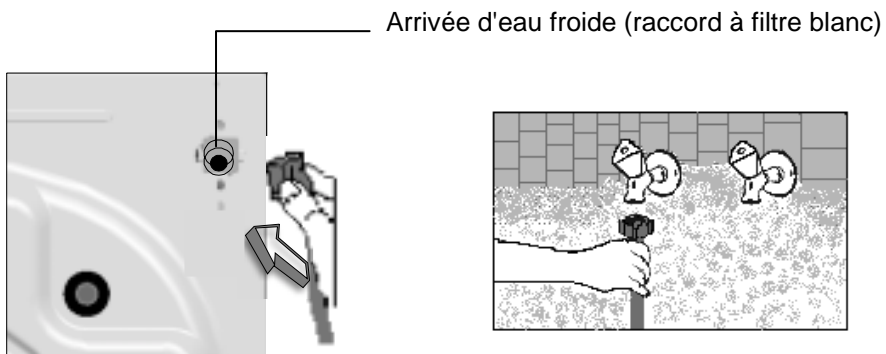

Fig.6

Fig. 7

RACCORDEMENT DU TUYAU DE VIDANGE

- Vérifiez que le tuyau de vidange n'est pas plié, tordu, écrasé ou étiré.
- Installez le tuyau de vidange à une hauteur d'au minimum 60 cm et d'au maximum 100 cm du sol.
- L'extrémité du tuyau de vidange (crosse de vidange) peut être directement fixée à l'évacuation d'eau (la dimension de la canalisation doit être d'au moins 4 cm, ainsi vous éviterez tout risque de siphonnage) ou à un dispositif spécial installé sur le système d'écoulement du lavabo (il doit être correctement fixé). (fig. 8)
- Ne rallongez pas le tuyau de vidange en ajoutant des éléments supplémentaires.

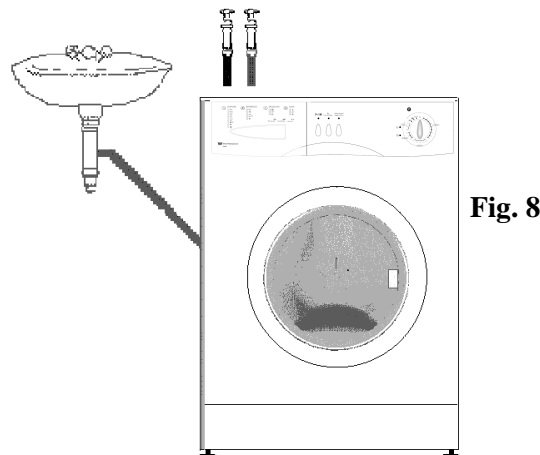
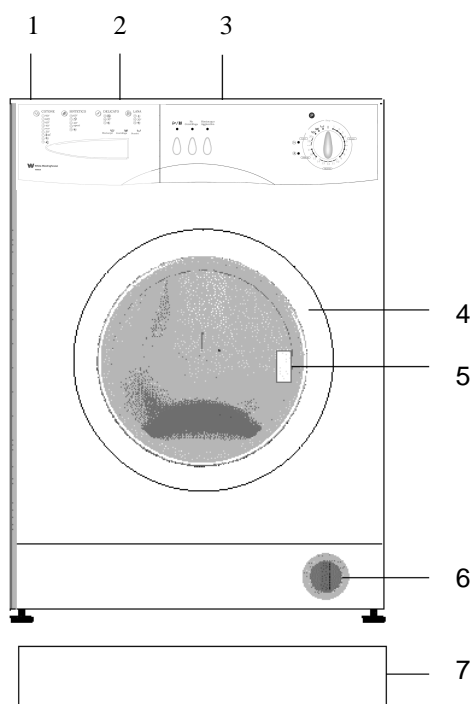

Fig. 8

SECTION 3 : SPECIFICATIONS TECHNIQUES

	WM639	
Capacité de charge maximale (linge sec) (kg)	4,5	
Hauteur x Largeur x Profondeur (cm)	85 x 59,6 x 42	
Vitesse maximale d'essorage (tr/min)	600	
Pression d'eau admise pour l'installation	1 à 10 Bar	
Puissance max. absorbée	Voir plaque signalétique	
Alimentation électrique	Voir plaque signalétique	
Fusible	Voir plaque signalétique	
Fiche énergie	Voir fiche fournie avec notice	



1-Plateau supérieur
 2-Bac à produits
 3-Bandeau de commande
 4-Hublot

5-Poignée ouverture hublot
 6-Filtre de vidange
 7-Plinthe

SECTION 4 : BANDEAU DE COMMANDE

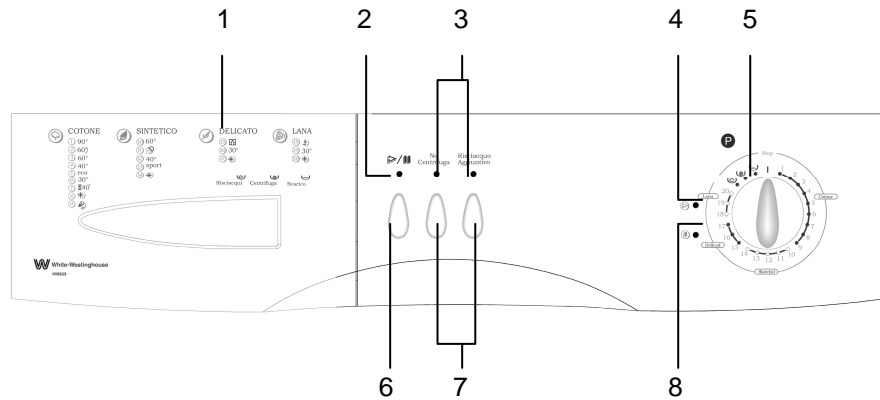

- 1-Bac à produits
- 2-Voyant marche/arrêt
- 3-Voyant indicateur de fonction
- 4-Voyant début de programme
- 5-Sélecteur de programme

- 6-Touche marche/arrêt
- 7-Touches de fonction
- 8-Voyant fin de programme

TOUCHE MARCHE/ARRET



Pour mettre en marche et arrêter votre machine et démarrer le programme sélectionné.

⚠ ATTENTION !

Arrêtez toujours votre machine avant de sélectionner un programme ou de changer un programme en cours.

VOYANTS INDICATEURS DE FONCTION



Dès que vous appuyez sur la touche marche/arrêt ou une touche de fonction, le voyant correspondant s'allume. Si vous appuyez une nouvelle fois sur la touche marche/arrêt ou une touche de fonction, ou si le cycle de la fonction sélectionnée est terminé, le voyant s'éteint.

Les voyants indicateurs de fonction sont également utilisés pour le système de détection des erreurs mentionné à la section 9.

TOUCHES DE FONCTION

Risciacquo
Aggiuntivo

Rinçage supplémentaire

Cette fonction vous permet de lancer un essorage supplémentaire pour tous les programmes de lavage.

No
Centrifuga

Annulation d'essorage

Ce programme est recommandé pour le linge délicat qu'il est préférable de ne pas essorer. Cette touche vous permet d'annuler l'essorage compris dans le programme de lavage.

⚠ ATTENTION !

Si vous avez oublié de sélectionner des fonctions supplémentaires et que votre machine a démarré le lavage, appuyez sur la touche de fonction. Si le voyant s'allume, la fonction supplémentaire sera activée. Si le voyant ne s'allume pas, la fonction supplémentaire ne sera pas activée.

MANETTE SELECTEUR DE PROGRAMME

Le sélecteur de programme vous permet de sélectionner le programme de lavage de votre linge. Choisissez le programme de votre choix en tournant le sélecteur dans les deux sens. Veillez à bien positionner le repère de réglage sur le programme de votre choix. Si vous positionnez le sélecteur de programme sur O (arrêt) pendant que la machine fonctionne, votre programme sera arrêté.

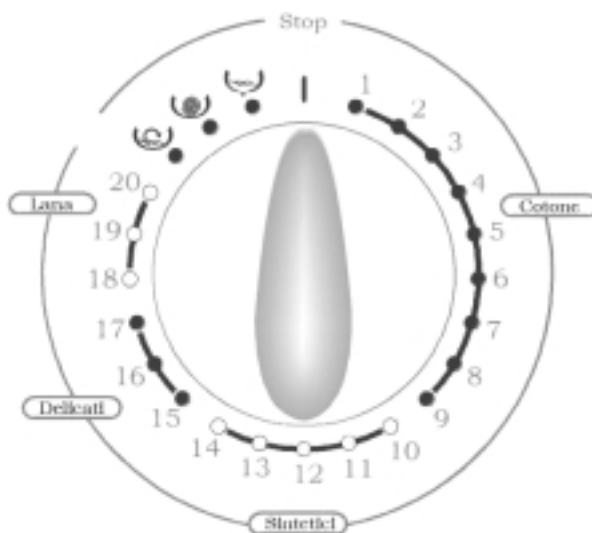

 COTONE	 SINTETICO	 DELICATO	 LANA
① 90°	⑩ 60°	⑮ 	⑮ 
② 60°	⑪ 	⑯ 30°	⑲ 30°
③ 60°	⑫ 40°	⑰ 	⑳ 
④ 40°	⑬ sport		
⑤ eco	⑭ 		
⑥ 30°		 Risciacqui	 Centrifuga
⑦  40'		 Scarico	
⑧ 			
⑨ 			

SECTION 5 : LAVAGE

- Branchez la machine.
- Ouvrez le robinet d'arrivée d'eau.

PREPARATION DU LAVAGE

Tri du linge

- Triez votre linge en fonction de sa matière (coton, synthétique, délicat, laine, etc.), des températures de lavage et du degré de salissure.
- Séparez impérativement le linge blanc du linge de couleur.
- Lavez séparément le linge de couleur neuf car il risque de déteindre au premier lavage.
- Vérifiez que les poches de vos vêtements ne contiennent aucune pièce métallique.
- Fermez les fermetures à glissière et les boutons des vêtements.
- Retirez les crochets des rideaux (métalliques ou plastiques) ou placez-les dans un sac à linge fermé.
- Mettez à l'envers les pièces de linge telles que les pantalons, les tricot, t-shirts et pulls.
- Placez les petites pièces de linge telles que les chaussettes et les mouchoirs dans un sac à linge.



Jusqu'à 90 °C



Jusqu'à 60 °C



Jusqu'à 30 °C



Non lavable en
machine

Chargement du linge dans la machine

- Ouvrez le hublot de votre machine.
- Mettez le linge dans la machine en veillant à bien le répartir.
- Mettez chaque vêtement séparément.
- En refermant le hublot de la machine, vérifiez qu'aucun vêtement n'est resté coincé entre la porte et le joint du hublot.
- Fermez soigneusement le hublot de votre machine, faute de quoi la machine ne démarrera pas le programme de lavage.

Les détergents

La quantité de détergent dépend des critères suivants :

- Votre consommation de lessive changera en fonction du degré de salissure de votre linge. Pour le linge légèrement sale, n'effectuez pas de prélavage et versez une petite quantité de détergent dans le compartiment n° 2 du bac à produits.
- Pour le linge très sale, sélectionnez un programme avec prélavage, versez $\frac{1}{4}$ de la dose de détergent dans le compartiment n° 1 du bac à produits et la quantité restante dans le compartiment n° 2.
- Utilisez des lessives spécialement adaptées pour machines à laver automatiques. Les doses à utiliser pour votre linge seront précisées sur l'emballage des détergents.
- La quantité de lessive consommée dépend de la dureté de l'eau.
- La quantité de lessive consommée dépendra également de la quantité de linge.
- Versez votre assouplissant dans le compartiment prévu à cet effet de votre bac à produits. Ne dépassez pas le niveau MAX sinon l'assouplissant s'écoulera dans l'eau de lavage via le siphon.
- Les assouplissants très concentrés doivent être dilués avec un peu d'eau avant de les verser dans le bac à produits. Un assouplissant très concentré bouche le siphon et empêche l'écoulement du produit.
- Vous pouvez utiliser des lessives liquides pour tous les programmes sans prélavage. Placez l'indicateur de niveau pour détergent liquide dans le second compartiment du bac à produits et dosez la quantité de lessive liquide en fonction des niveaux de cet indicateur.

FONCTIONNEMENT DE LA MACHINE

Sélection du programme et fonctions

Sélectionnez le programme et les fonctions qui conviennent à votre linge en vous référant au tableau 1 (page 14 et 15).

Marche/arrêt

Cette touche vous permet de démarrer le programme que vous avez sélectionné ou d'arrêter un programme en cours. Si vous appuyez une nouvelle fois sur cette touche, le programme poursuivra son cycle là où il s'était arrêté.

Démarrage du programme

- Positionnez le sélecteur de programme sur le programme de votre choix.
- Le voyant début de programme s'allume.
- Si vous le souhaitez, vous pouvez également sélectionner une ou plusieurs fonctions supplémentaires.
- Démarrez le programme sélectionné en appuyant sur la touche marche/arrêt. Le voyant début de programme s'éteint et le voyant marche/arrêt s'allume.

Changement de programme

Si vous n'avez pas sélectionné le programme qui convient :

- Appuyez sur la touche marche/arrêt pour arrêter le programme en cours. Le voyant début de programme s'allume et Le voyant marche/arrêt s'éteint.
- Positionnez le sélecteur de programme sur O (arrêt). Tous les voyants s'éteignent.
- Positionnez le sélecteur de programme sur le nouveau programme de votre choix.(Vous pouvez sélectionner le programme de votre choix en vous référant au tableau 1 page 14 ou 15).
- Le voyant début de programme s'allume.
- Démarrez le programme que vous avez sélectionné en appuyant sur la touche marche/arrêt. Le voyant début de programme s'éteint et le voyant marche/arrêt s'allume.

Annulation du programme

Si vous souhaitez arrêter un programme en cours avant la fin du cycle :

- Appuyez sur la touche marche/arrêt. Le voyant début de programme s'allume et Le voyant marche/arrêt s'éteint.
- Positionnez le sélecteur de programme sur O (arrêt). Tous les voyants s'éteignent.
- Positionnez le sélecteur de programme sur « Vidange » ou « Essorage ».
- Le voyant début de programme s'allume.
- Appuyez sur la touche marche/arrêt pour démarrer le programme « Vidange » ou « Essorage » que vous avez sélectionné. Le voyant début de programme s'éteint et le voyant marche/arrêt s'allume.

Fin du programme

- Votre machine s'arrêtera automatiquement à la fin du programme que vous avez sélectionné.
- Le voyant fin de programme s'allume et le voyant marche/arrêt s'éteint.
- Mettez la machine hors tension en positionnant le sélecteur de programme sur O (arrêt). Tous les voyants s'éteignent
- Fermez le robinet d'arrivée d'eau
- Le hublot se déverrouillera environ deux minutes après la fin du programme. Ouvrez le hublot en tirant la poignée et sortez votre linge.
- Après avoir enlevé votre linge, laissez le hublot ouvert pour laisser sécher l'intérieur de la machine.
- Débranchez la prise électrique de la machine.

⚠ ATTENTION !

En cas de coupure de courant durant un programme de lavage, votre machine poursuivra le programme à partir du cycle interrompu. Une panne de courant n'endommage pas votre machine.

Sécurité enfant

La sécurité enfant évite des changements non souhaités de programme sur le bandeau de commande pendant que la machine fonctionne. Cette fonction peut-être activée à tout moment, **après avoir démarré le programme.**

Pour activer la sécurité enfant, appuyez sur la touche marche/arrêt durant 2 secondes (attendre que le voyant marche/arrêt clignote, puis relâcher la touche et le voyant reste fixe).

Pour la désactiver, il suffit d'appuyer sur la même touche durant plus de 2 secondes (le voyant marche/arrêt s'éteint pendant que le voyant début de programme s'allume, puis le voyant début de programme s'éteint et le voyant marche/arrêt s'allume).

La sécurité enfant est automatiquement déverrouillée à la fin du programme.

⚠ ATTENTION !

Lorsque la sécurité enfant est activée, votre machine désactive le sélecteur de programme, le sélecteur de vitesse d'essorage et les touches de fonction.

SECTION 6 : ENTRETIEN ET NETTOYAGE

- Débranchez votre machine.
- Fermez le robinet d'arrivée d'eau.

FILTRES DES RACCORDS D'ARRIVEE D'EAU

Cette machine est équipée de 2 filtres au niveau du tuyau d'alimentation qui empêchent les impuretés et corps étrangers de pénétrer dans la machine. L'un est situé dans le raccord côté machine et l'autre au robinet (voir page 4 et 5). Si la machine n'est pas suffisamment alimentée en eau malgré l'ouverture du robinet, nettoyez ces filtres.

PROGRAMME	COMPART.	TOUCHES DE FONCTION	CHARGE MAX. LINGE SEC (kg)	TYPE DE LINGE	REMARQUES
			WM639		
1-COTON 90°	2	No Centrifuga Risciacquo Agghiuntivo	4,5	Textiles en coton et lin, moyennement sales, qui résistent aux températures élevées.	Sous-vêtements, draps, nappes, t-shirts, serviettes
2-COTON 60° (Avec pré-lavage)	1+2	No Centrifuga Risciacquo Agghiuntivo	4,5	Blancs et couleurs en coton et mixte, très sales..	
* 3-COTON 60°	2	No Centrifuga Risciacquo Agghiuntivo	4,5	Blancs et couleurs en coton et mixte, moyennement sales.	
4-COTON 40°	2	No Centrifuga Risciacquo Agghiuntivo	4,5	Blancs et couleurs en coton et mixte, légèrement sales.	
5-ECONOMIQUE	2	No Centrifuga Risciacquo Agghiuntivo	4,5	Blancs et couleurs en coton et mixte, moyennement sales..	
6-COTON 30°	2	No Centrifuga Risciacquo Agghiuntivo	4,5	Blancs et couleurs en coton et mixte, légèrement sales.	
7-LAVAGE RAPIDE	2	No Centrifuga Risciacquo Agghiuntivo	2,5	Blancs et couleurs en coton et mixte, légèrement sales.	
8-COTON EAU FROIDE	2	No Centrifuga Risciacquo Agghiuntivo	4,5	Blancs et couleurs en coton et mixte, légèrement sales. Lavage à l'eau froide.	
9-MIX WASH	2	No Centrifuga Risciacquo Agghiuntivo	4,5	Blancs et couleur en coton et mixte, moyennement ou très sales.	
10-SYNTHETIQUE 60°	2	No Centrifuga Risciacquo Agghiuntivo	2,5	Textiles synthétiques ou en fibres synthétiques mélangées, moyennement sales.	Chaussettes, chemisiers en nylon
11-LINGE DE BEBE	2	No Centrifuga	2,5	Linge de bébé	Tout le linge de bébé
12-SYNTHETIQUE 40°	2	No Centrifuga Risciacquo Agghiuntivo	2,5	Textiles synthétiques ou en fibres synthétiques mélangées, légèrement sales.	Chaussettes, chemisiers en nylon

TABLEAU 1

* programme de référence pour la classification énergétique conforme à la norme EN 60456.

PROGRAMME	COMPART.	TOUCHES DE FONCTION	CHARGE MAX. LINGE SEC (kg)	TYPE DE LINGE	REMARQUES
			WM639		
13-VETEMENTS DE SPORT	2	No Centrifuga Risciacquo Agghiuntivo	2,5	Vêtements de sport	Tous les vêtements de sport et jeans
14-SYNTHEIQUE EAU FROIDE	2	No Centrifuga Risciacquo Agghiuntivo	2,5	Textiles délicats, synthétiques ou en fibres mélangées synthétiques, légèrement sales. Lavage à l'eau froide.	Chaussettes, chemisiers en nylon
15-RIDEAUX	1+2	No Centrifuga Risciacquo Agghiuntivo	1,5	Textiles délicats tels que le tulle et les rideaux.	Tulle, rideaux...
16-DELICAT 30°	2	No Centrifuga Risciacquo Agghiuntivo	1,5	Textiles délicats de couleur en coton, synthétiques ou en fibres mélangées synthétiques, légèrement sales.	Textiles en fibres mélangées et en soie, chemises, chemisiers en polyester, polyamide
17-DELICAT EAU FROIDE	2	No Centrifuga Risciacquo Agghiuntivo	1,5	Textiles délicats de couleur en coton, synthétiques ou en fibres mélangées synthétiques, très légèrement sales. Lavage à l'eau froide.	
18-LAVAGE A LA MAIN	2	No Centrifuga	1,5	Textiles de couleur en coton, synthétiques ou en fibres mélangées synthétiques, légèrement sales. Lavage à la main. eau froide.	Linge à laver à la main
19-LAINE 30°	2	No Centrifuga Risciacquo Agghiuntivo	1,5	Lainages moyennement sales. Lavage à la main et en machine.	Lainages
20-LAINE EAU FROIDE	2	No Centrifuga Risciacquo Agghiuntivo	1,5	Lainages très légèrement sales. Lavage à l'eau froide à la main ou en machine.	
RINCEGE	Ce programme vous permet d'effectuer un rinçage supplémentaire de votre linge après le cycle de lavage. Vous pouvez utiliser ce programme pour tout type de linge (recommandé pour le linge en coton).				
ESSORAGE	Ce programme vous permet de lancer un essorage supplémentaire de votre linge après lavage et convient à tout type de linge. Ce programme est recommandé pour le linge en coton.				
VIDANGE	Ce programme permet de vidanger l'eau sale de votre machine après lavage. Si vous souhaitez vidanger l'eau de votre machine avant la fin du programme en cours, lancez ce programme.				

TABLEAU 1 SUITE

(*) Vous pouvez utiliser des assouplissants pour tous les programmes (à l'exception des programmes d'essorage et de vidange). Dosez la quantité d'assouplissant en fonction des recommandations du fabricant d'assouplissant. Versez l'assouplissant dans le compartiment (assouplissant)  du bac à produits.

- Démontez le tuyau d'arrivée d'eau.
- Retirez le filtre du raccord d'arrivée d'eau coté machine (à l'aide d'une pince) (Fig. 10) et lavez-le soigneusement à l'aide d'une brosse.
- Nettoyez le filtre du tuyau d'arrivée d'eau coté robinet en le retirant manuellement avec le joint (Fig. 11).
- Après avoir nettoyé les filtres, remettez-les en place de la même manière.



Fig. 10

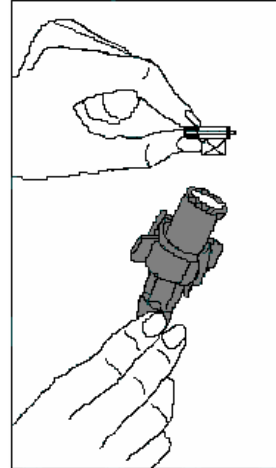

Fig.11

FILTRE DE POMPE DE VIDANGE

Le filtre de pompe prolonge la durée de vie de votre pompe de vidange. Il empêche les peluches de pénétrer dans la pompe. Il est recommandé de nettoyer le filtre de pompe tous les 2 à 3 mois.

Pour nettoyer le filtre de pompe :

- Retirez la plinthe en la poussant manuellement vers le haut à l'aide des griffes, puis en la tirant vers vous (Fig. 12).
- Avant de dévisser le filtre, placez un récipient sous le filtre pour laisser s'écouler l'eau résiduelle de la machine.
- Dévissez le filtre en tournant dans le sens inverse des aiguilles d'une montre et vidangez (Fig.13).
- Éliminez les impuretés sur le filtre.
- Vérifiez manuellement la rotation de la pompe.
- Après avoir nettoyé la pompe, revissez le filtre en tournant dans le sens des aiguilles d'une montre.
- Il est important de bien revisser le filtre pour éviter tout risque de fuite.
- Remettez la plinthe en place en la tenant par les griffes et poussez.

⚠ ATTENTION !

Risque de brûlure !

Laissez refroidir l'eau à l'intérieur de la pompe avant le nettoyage.

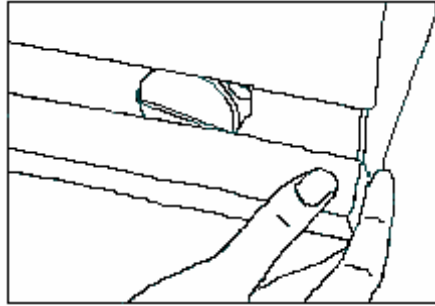

Fig. 12

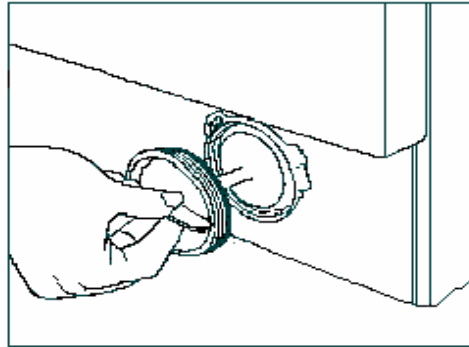

Fig. 13

BAC A PRODUITS

Les lessives peuvent à la longue former des dépôts dans votre bac à produits ou le support du bac à produits. Pour nettoyer les dépôts, retirez de temps à autre le bac à produits et nettoyez-le à l'aide d'une vieille brosse à dents et à l'eau courante. Pour retirer votre bac à produits :

- Tirez le tiroir jusqu'au bout (fig. 14)
- Ouvrez le tiroir jusqu'à son extrémité et continuez à tirer en appuyant sur le couvercle du siphon puis retirez le tiroir (fig.15)
- Nettoyez-le à grande d'eau et à l'aide d'une brosse à dents usagée.
- Enlevez l'excédent de produit resté à l'intérieur du compartiment, afin qu'il ne tombe pas à l'intérieur de votre machine.
- Après avoir séché soigneusement le tiroir, remettez-le en place de la même manière que vous l'avez enlevé précédemment.

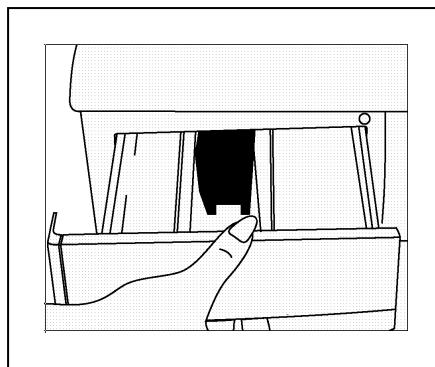

Fig 14

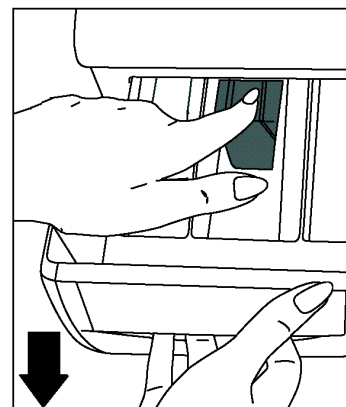

Fig 15

SIPHON D'ASSOUPLEISSANT

Retirez le bac à produits. Enlevez le bouchon du siphon et nettoyez soigneusement les résidus d'assouplissant. Nettoyez et remettez le bouchon du siphon en place. Vérifiez qu'il est bien en place.

CARROSSERIE

Après avoir débrancher la machine en enlevant la prise de courant, nettoyez la surface extérieure de la carrosserie de votre machine à l'eau tiède additionnée d'un produit de nettoyage (non abrasif). Après rinçage à l'eau propre, essuyez avec un chiffon doux et sec.

ATTENTION !

Si la machine est installée dans une pièce où la température risque d'être inférieure à 0 °C, procédez comme suit en cas de non-utilisation de la machine :

- Débranchez la prise électrique de la machine.
- Fermez le robinet d'arrivée d'eau et débranchez le tuyau d'arrivée d'eau du robinet.
- Placez les extrémités des tuyaux de vidange et d'arrivée d'eau dans un récipient posé sur le sol (pour vider l'eau).
- Positionnez le sélecteur de programme sur « Vidange ».
- Rebranchez la prise électrique de la machine.
- Le voyant début de programme s'allumera.
- Démarrez le programme en appuyant sur la touche marche/arrêt.
- Débranchez la machine à la fin du programme (voyant fin de programme allumé).

Ce processus vidangera l'eau résiduelle qui se trouve dans votre machine et évitera la formation de glace dans la machine. Lorsque vous réutiliserez votre machine, vérifiez que la température ambiante est supérieure à 0 °C.

TAMBOUR

Ne laissez pas de pièces métalliques telles que des aiguilles, des agrafes ou des pièces de monnaie à l'intérieur de la machine. Ces pièces entraînent la formation de taches de rouille dans le tambour. Pour éliminer ces taches de rouille, utilisez un produit sans chlore et suivez les instructions du fabricant de ce produit. Ne nettoyez jamais les taches de rouille en utilisant des éponges abrasives ou des objets rugueux similaires.

ELIMINATION DU CALCAIRE

Si vous dosez correctement la quantité de détergent pour votre machine, vous n'aurez pas à éliminer de calcaire. Si vous souhaitez toutefois effectuer ce nettoyage, utilisez les anti-calcaires proposés sur le marché en suivant les instructions du fabricant.

ATTENTION !

Les produits qui éliminent le calcaire contiennent des acides et peuvent être à l'origine de modifications de couleur de votre linge et avoir des effets dommageables pour votre machine.

SECTION 7 : INFORMATIONS PRATIQUES



Boissons alcoolisées : Lavez la tache à l'eau froide, puis tamponnez d'un mélange de glycérine et d'eau et rincez avec un mélange d'eau et de vinaigre.



Cirage : Grattez légèrement la tache sans abîmer le tissu, frottez avec un détergent et rincez. Si la tache persiste, frottez avec 1 volume d'alcool pur (96 degrés) mélangé à 2 volumes d'eau, puis lavez à l'eau tiède.



Thé et café : Etendez la partie tachée sur un récipient et versez de l'eau aussi chaude que possible et tolérée par le tissu. Lavez avec de la lessive si elle ne risque pas d'abîmer le tissu.



Chocolat et cacao : En trempant votre linge dans de l'eau froide, frottez la tache avec du savon ou un détergent et lavez à la température maximale tolérée par votre linge. Si une tache grasseuse persiste, frottez avec de l'eau oxygénée (proportion de 3 %).



Ketchup : Grattez les taches séchées sans abîmer le tissu, laissez tremper dans l'eau froide environ 30 minutes et lavez en frottant avec un détergent.



Graisse, oeuf : Grattez les taches séchées et tamponnez avec une éponge ou un linge imbibé d'eau froide. Frottez avec un détergent, puis lavez avec de la lessive diluée.



Graisse, huile : Epongez les résidus. Frottez la tache avec du détergent et lavez à l'eau savonneuse tiède.

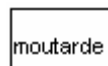

Moutarde : Tamponnez la tache avec de la glycérine. Frottez avec un détergent et lavez. Si la tache persiste, tamponnez avec de l'alcool (sur les textiles synthétiques et de couleur, utilisez un mélange d'1 volume d'alcool et de 2 volumes d'eau).



Sang : Laissez tremper votre linge dans l'eau froide environ 30 minutes. Si la tache persiste, faites-le tremper dans un mélange d'eau et d'ammoniaque (3 cuillères à soupe d'ammoniaque dans 4 litres d'eau) durant 30 minutes.



Crème, glace et lait : Laissez tremper votre linge dans l'eau froide et frotter la tache avec du détergent. Si la tache persiste, tamponnez le tissu avec une quantité appropriée de lessive. (N'utilisez pas de lessive pour le linge de couleur.)



Moisissure : Les taches de moisissure doivent être nettoyées aussi rapidement que possible. Lavez la tache avec un détergent. Si la tache persiste, tamponnez avec de l'eau oxygénée (proportion de 3 %).



Encre : Faites couler de l'eau froide sur la tache jusqu'à ce que l'encre soit complètement diluée. Frottez ensuite avec de l'eau citronnée et un détergent, attendez 5 minutes puis lavez.



Fruits : Etendez la partie tachée de votre linge sur un récipient et versez de l'eau froide sur la tache. Ne versez pas d'eau chaude. Tamponnez avec de l'eau froide et appliquez de la glycérine. Attendez 1 à 2 heures et rincez après avoir tamponné la tache avec quelques gouttes de vinaigre blanc.



Herbe : Frottez la partie tachée avec un détergent. Lavez avec de la lessive si elle ne risque pas d'abîmer le tissu. Frottez vos lainages avec de l'alcool. (Pour les lainages de couleur, un mélange d'1 volume d'alcool pur et de 2 volumes d'eau).



Peinture à l'huile : Appliquez un solvant sur la tache avant qu'elle ne sèche. Frottez avec un détergent et lavez.



Roussi : Si le tissu le permet, laver avec de la lessive. Pour les lainages, placez un linge imbibé d'eau oxygénée sur la tache et repassez en intercalant un linge sec entre le fer et le linge imbibé. Rincez soigneusement puis lavez.

SECTION 8 : QUE FAIRE EN CAS DE PANNE

Toutes les réparations doivent être effectuées par un service après-vente agréé. Si une réparation s'avère nécessaire ou si vous n'êtes pas en mesure de remédier au problème à l'aide des informations ci-dessous :

- Débranchez la prise électrique de la machine.
- Fermez le robinet d'arrivée d'eau.
- Contactez le service après-vente agréé le plus proche.

PROBLEME	CAUSE EVENTUELLE	POUR Y REMEDIER
Votre machine ne démarre pas.	Elle est débranchée.	Branchez la machine.
	Les fusibles sont défectueux.	Changez les fusibles.
	Il y a une panne de courant.	Vérifiez s'il y a du courant.
	Vous n'avez pas appuyé sur la touche marche/arrêt.	Appuyez sur la touche marche/arrêt.
	Le sélecteur de programme est positionné sur O (arrêt).	Positionnez le sélecteur de programme sur le programme de votre choix.
	Le hublot est mal fermé.	Fermez correctement la porte. Vous devez entendre le clic.
Votre machine ne se remplit pas d'eau.	Le robinet d'arrivée d'eau est fermé.	Ouvrez le robinet d'eau.
	Le tuyau d'arrivée d'eau est plié.	Vérifiez le tuyau d'arrivée d'eau.
	Le tuyau d'arrivée d'eau est bouché.	Nettoyez les filtres du tuyau d'arrivée d'eau. (*)
	Les filtres du raccord d'arrivée d'eau sont bouchés.	Nettoyez les filtres du raccord d'arrivée d'eau. (*)
	Le hublot est mal fermé.	Fermez correctement la porte. Vous devez entendre le clic.
Votre machine ne vidange pas.	Le tuyau de vidange est bouché ou plié.	Vérifiez le tuyau de vidange.
	Le filtre de pompe est bouché.	Nettoyez le pompe de filtre de vidange. (*)
	Le linge est mal réparti à l'intérieur de la machine.	Répartissez correctement le linge à l'intérieur de la machine.
Votre machine vibre.	Les pieds de la machine ne sont pas réglés.	Réglez les pieds. (**)
	Les vis de bridage ne sont pas retirées.	Retirez les vis de bridage. (**)

(*) Voir la section sur l'entretien et le nettoyage de la machine.

(**) Voir la section concernant l'installation de la machine.

PROBLEME	CAUSE EVENTUELLE	POUR Y REMEDIER
Votre machine vibre.	La machine contient une petite quantité de linge.	Cela n'empêche pas la machine de fonctionner.
	Une quantité excessive de linge a été chargée dans la machine ou le linge est mal réparti.	Ne dépassez pas la quantité recommandée de linge et répartissez correctement le linge dans la machine.
	La machine touche un objet dur.	Évitez que la machine ne touche un mur ou des meubles.
Formation excessive de mousse dans le bac à produits.	Vous avez utilisé trop de lessive.	Appuyez sur la touche marche/arrêt. Pour arrêter la formation de mousse, diluez une cuillère à soupe d'assouplissant dans ½ litre d'eau et versez le mélange dans le bac à produits. Attendez 5 à 10 minutes et appuyez sur la touche marche/arrêt. Veillez à utiliser la quantité appropriée de lessive lors du prochain lavage.
	Vous n'avez pas utilisé la lessive qui convient.	Utilisez uniquement les lessives destinées aux machines entièrement automatiques.
Les résultats de lavage ne sont pas satisfaisants.	Votre linge est trop sale pour le programme que vous avez sélectionné.	Sélectionnez un programme approprié. (voir Tableau 1)
	La quantité de détergent utilisée n'est pas suffisante.	Utilisez une quantité plus importante de lessive en fonction du linge.

PROBLEME	CAUSE EVENTUELLE	POUR Y REMEDIER
Les résultats de lavage ne sont pas satisfaisants.	Une quantité de linge supérieure à la capacité maximale a été chargée dans la machine.	Ne dépassez pas la capacité de charge maximale de la machine.
	Votre eau est peut-être dure.	Utilisez la quantité de lessive indiquée par le fabricant.
	Le linge est mal réparti dans la machine.	Répartissez correctement le linge dans la machine.
La machine vidange dès qu'elle est remplie.	L'extrémité du tuyau de vidange est trop basse par rapport à la machine.	Placez le tuyau de vidange à une hauteur appropriée. (**)
Vous ne voyez pas d'eau dans le tambour durant le lavage.	Ce n'est pas une panne. L'eau se trouve dans la partie inférieure du tambour.	-
Le linge présente des traces de détergent.	Les résidus de certains détergents non dissous dans l'eau peuvent adhérer au linge et former des taches blanches.	Positionnez le sélecteur de programme sur "Rinçage" et lancez un rinçage supplémentaire ou éliminez les taches après séchage à l'aide d'une brosse. Mettez moins de lessive au prochain lavage.
Le linge présente des taches grises.	Ces taches peuvent être dues à de l'huile, de la crème ou de la pommade.	Lors du prochain lavage, utilisez la quantité maximale de lessive mentionnée par le fabricant de détergent.

(**) Voir la section concernant l'installation de la machine.

PROBLEME	CAUSE EVENTUELLE	POUR Y REMEDIER
L'essorage ne démarre pas ou démarre tardivement.	Ce n'est pas une panne. Le système de contrôle de la répartition de charge est peut-être en cours.	Le système de contrôle de la répartition de charge procédera à une répartition plus équilibrée de votre linge. Dès que la répartition sera effectuée, l'essorage démarrera. Lors du prochain lavage, veuillez à bien répartir votre linge dans la machine.

SECTION 9 : SYSTEME AUTOMATIQUE DE DETECTION DES ERREURS

Votre machine est équipée de systèmes de contrôle permanent du processus de lavage. En cas de panne, vous serez avertit par les indications ci-dessous.





CODE D'ERREUR	INDICATEUR D'ERREUR	CAUSE EVENTUELLE	POUR Y REMEDIER
Err 01	Le voyant marche/arrêt clignote.	Le hublot est mal fermé.	Fermez correctement le hublot, vous devez entendre un clic. Si le problème persiste, mettez la machine hors tension, débranchez et contactez immédiatement le service après-vente agréé le plus proche.





CODE D'ERREUR	INDICATEUR D'ERREUR	CAUSE EVENTUELLE	POUR Y REMEDIER
Err 02	Le voyant début de programme clignote.	Le niveau d'eau de la machine est inférieur au système de chauffage. La pression d'alimentation est peut-être insuffisante ou bloquée.	Ouvrez entièrement le robinet. Vérifiez si l'eau n'est pas coupée. Si le problème persiste, la machine s'arrêtera automatiquement après un certain délai. Débranchez la machine, fermez le robinet et contactez le service après-vente agréé le plus proche.
Err 03	Le voyant marche/arrêt et le voyant début de programme clignotent.	La pompe n'a pas fonctionné ou le filtre de pompe de vidange est bouché.	Nettoyez le filtre de pompe de vidange. Si le problème persiste, contactez le service après-vente agréé le plus proche. (*)





(*) Voir la section sur l'entretien et le nettoyage de la machine.



CODE D'ERREUR	INDICATEUR D'ERREUR	CAUSE EVENTUELLE	POUR Y REMEDIER
Err 05	Le voyant marche/arrêt et le voyant fin de programme clignotent.	Panne du système de chauffage de la machine ou de de la sonde de température.	Mettez la machine hors tension et débranchez. Fermez le robinet et contactez le service après-vente agréé le plus proche.
Err 06	Le voyant début de programme et le voyant fin de programme clignotent.	Panne de moteur.	Mettez la machine hors tension et débranchez. Fermez le robinet et contactez le service après-vente agréé le plus proche.
Err 07	Le voyant marche/arrêt, le voyants début de programme et fin de programme restent allumés en permanence.	Erreur de configuration	Mettez la machine hors tension et débranchez. Fermez le robinet et contactez le service après-vente agréé le plus proche.
Err 08	Le voyant marche/arrêt, le voyant début de programme et le voyant fin de programme clignotent.	Panne de moteur.	Mettez la machine hors tension et débranchez. Fermez le robinet et contactez le service après-vente agréé le plus proche.
Err 09	Les voyants début de programme et fin de programme restent allumés en permanence.	La tension de réseau est trop ou pas assez élevée.	Si la tension de réseau est inférieure à 150V ou supérieure à 260V, la machine s'arrêtera automatiquement. La machine poursuivra son programme dès rétablissement de la tension de réseau.

SECTION 10 : SYMBOLES INTERNATIONAUX TEXTILES

			
Température de lavage	Lavage interdit (lavage à la main)	Repassage doux	Repassage moyen

			
Repassage fort	Repassage interdit	Pas de séchage en tambour	Séchage étendu

			
Sans repassage	Séchage à plat	Javel interdit	Chlorage

		
Symboles de nettoyage à sec. Les lettres indiquent le type de solvant à utiliser. Le linge portant ces symboles ne doit pas être lavé en machine, sauf mention contraire apposée sur l'étiquette		

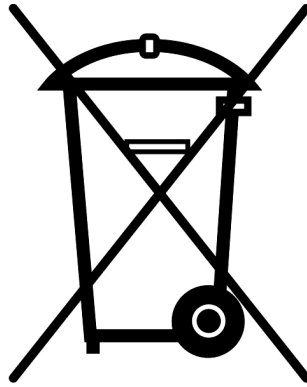

52005726

Free Manuals Download Website

<http://myh66.com>

<http://usermanuals.us>

<http://www.somanuals.com>

<http://www.4manuals.cc>

<http://www.manual-lib.com>

<http://www.404manual.com>

<http://www.luxmanual.com>

<http://aubethermostatmanual.com>

Golf course search by state

<http://golfingnear.com>

Email search by domain

<http://emailbydomain.com>

Auto manuals search

<http://auto.somanuals.com>

TV manuals search

<http://tv.somanuals.com>