



# *Digital Percussion*

# **DD-35**

English

Deutsch

Français

Español

**Owner's Manual  
Bedienungsanleitung  
Mode d'emploi  
Manual de instrucciones**

**Lighting Pads**



**Hand Percussion Mode**



**100 SONGS**

# SPECIAL MESSAGE SECTION

This product utilizes batteries or an external power supply (adapter). DO NOT connect this product to any power supply or adapter other than one described in the manual, on the name plate, or specifically recommended by Yamaha.

This product should be used only with the components supplied or; a cart, rack, or stand that is recommended by Yamaha. If a cart, etc., is used, please observe all safety markings and instructions that accompany the accessory product.

## SPECIFICATIONS SUBJECT TO CHANGE:

The information contained in this manual is believed to be correct at the time of printing. However, Yamaha reserves the right to change or modify any of the specifications without notice or obligation to update existing units.

This product, either alone or in combination with an amplifier and headphones or speaker/s, may be capable of producing sound levels that could cause permanent hearing loss. DO NOT operate for long periods of time at a high volume level or at a level that is uncomfortable. If you experience any hearing loss or ringing in the ears, you should consult an audiologist.

**IMPORTANT:** The louder the sound, the shorter the time period before damage occurs.

## NOTICE:

Service charges incurred due to a lack of knowledge relating to how a function or effect works (when the unit is operating as designed) are not covered by the manufacturer's warranty, and are therefore the owners responsibility. Please study this manual carefully and consult your dealer before requesting service.

## ENVIRONMENTAL ISSUES:

Yamaha strives to produce products that are both user safe and environmentally friendly. We sincerely believe that our products and the production methods used to produce them, meet these goals. In keeping with both the letter and the spirit of the law, we want you to be aware of the following:

### Battery Notice:

This product MAY contain a small non-rechargeable battery which (if applicable) is soldered in place. The average life span of this type of bat-

tery is approximately five years. When replacement becomes necessary, contact a qualified service representative to perform the replacement.

This product may also use "household" type batteries. Some of these may be rechargeable. Make sure that the battery being charged is a rechargeable type and that the charger is intended for the battery being charged.

When installing batteries, do not mix batteries with new, or with batteries of a different type. Batteries MUST be installed correctly. Mismatches or incorrect installation may result in overheating and battery case rupture.

### Warning:

Do not attempt to disassemble, or incinerate any battery. Keep all batteries away from children. Dispose of used batteries promptly and as regulated by the laws in your area. Note: Check with any retailer of household type batteries in your area for battery disposal information.

### Disposal Notice:

Should this product become damaged beyond repair, or for some reason its useful life is considered to be at an end, please observe all local, state, and federal regulations that relate to the disposal of products that contain lead, batteries, plastics, etc. If your dealer is unable to assist you, please contact Yamaha directly.

## NAME PLATE LOCATION:

The name plate is located on the bottom of the product. The model number, serial number, power requirements, etc., are located on this plate. You should record the model number, serial number, and the date of purchase in the spaces provided below and retain this manual as a permanent record of your purchase.

Model \_\_\_\_\_

Serial No. \_\_\_\_\_

Purchase Date \_\_\_\_\_

92-BP (bottom)

# PLEASE KEEP THIS MANUAL

## FCC INFORMATION (U.S.A.)

### 1. IMPORTANT NOTICE: DO NOT MODIFY THIS UNIT!

This product, when installed as indicated in the instructions contained in this manual, meets FCC requirements. Modifications not expressly approved by Yamaha may void your authority, granted by the FCC, to use the product.

### 2. IMPORTANT:

When connecting this product to accessories and/or another product use only high quality shielded cables. Cable/s supplied with this product MUST be used. Follow all installation instructions. Failure to follow instructions could void your FCC authorization to use this product in the USA.

### 3. NOTE:

This product has been tested and found to comply with the requirements listed in FCC Regulations, Part 15 for Class "B" digital devices. Compliance with these requirements provides a reasonable level of assurance that your use of this product in a residential environment will not result in harmful interference with other electronic devices. This equipment generates/uses radio frequencies and, if not installed and used according to the instructions found in the users manual, may cause interference harmful to the operation of other electronic devices. Compliance with FCC regulations does not guar-

antee that interference will not occur in all installations. If this product is found to be the source of interference, which can be determined by turning the unit "OFF" and "ON", please try to eliminate the problem by using one of the following measures:

Relocate either this product or the device that is being affected by the interference.

Utilize power outlets that are on different branch (circuit breaker or fuse) circuits or install AC line filter/s.

In the case of radio or TV interference, relocate/reorient the antenna. If the antenna lead-in is 300 ohm ribbon lead, change the lead-in to co-axial type cable.

If these corrective measures do not produce satisfactory results, please contact the local retailer authorized to distribute this type of product. If you can not locate the appropriate retailer, please contact Yamaha Corporation of America, Electronic Service Division, 6600 Orangethorpe Ave, Buena Park, CA90620

The above statements apply ONLY to those products distributed by Yamaha Corporation of America or its subsidiaries.

\* This applies only to products distributed by YAMAHA CORPORATION OF AMERICA.

(class B)

## OBSERVERA!

Apparaten kopplas inte ur växelströmskällan (nätet) så länge som den är ansluten till vägguttaget, även om själva apparaten har stängts av.

**ADVARSSEL:** Netspændingen til dette apparat er IKKE afbrudt, så længe netledningen sidder i en stikkontakt, som er t endt — også selvom der er slukket på apparatets afbryder.

**VAROITUS:** Laitteen toisiopiiriin kytketty käyttökytkin ei irrota koko laitetta verkosta.

## Entsorgung leerer Batterien (nur innerhalb Deutschlands)

Leisten Sie einen Beitrag zum Umweltschutz. Verbrauchte Batterien oder Akkumulatoren dürfen nicht in den Hausmüll. Sie können bei einer Sammelstelle für Altbatterien bzw. Sondermüll abgegeben werden. Informieren Sie sich bei Ihrer Kommune.

(battery)

# PRECAUCIONES

## LEER DETENIDAMENTE ANTES DE CONTINUAR

\* Guarde estas precauciones en un lugar seguro para su referencia futura.

### PRECAUCIÓN

**Siempre obedezca las precauciones básicas indicadas abajo para evitar así la posibilidad de lesiones graves o incluso peligro de muerte debido a descargas eléctricas, incendios u otras contingencias. Estas precauciones incluyen, pero no se limitan, a los siguientes puntos:**

- No abra el instrumento ni trate de desarmar o modificar de ninguna forma los componentes internos. El instrumento tiene componentes que no pueden ser reparados por el usuario. En caso de anomalías en el funcionamiento, deje de utilizar el instrumento inmediatamente y hágalo inspeccionar por personal de servicio calificado de Yamaha.
- No exponga el instrumento a la lluvia, ni lo use cerca del agua o en lugares donde haya mucha humedad. No ponga recipientes que contengan líquido encima del instrumento, ya que puede derramarse y penetrar en el interior del aparato.
- Si el cable o el enchufe del adaptador de CA se deteriora o daña, si el sonido se interrumpe repentinamente durante el uso del instrumento o si se detecta olor a quemado o humo a causa de ello, apague el instrumento inmediatamente, desenchufe el cable del tomacorriente y haga inspeccionar el instrumento por personal de servicio autorizado de Yamaha.
- Utilice solamente el adaptador (PA-3B o uno equivalente recomendado por Yamaha) especificado. El uso del adaptador equivocado puede hacer que el instrumento se dañe o sobrecaliente.
- Antes de limpiar el instrumento, desenchufe sin falta el cable de corriente de la toma de corriente. Jamás enchufe o desenchufe este cable con las manos mojadas.
- Revise el estado del enchufe de corriente periódicamente o límpielo siempre que sea necesario.

### CUIDADO

**Siempre obedezca las precauciones básicas indicadas abajo para evitar así la posibilidad de sufrir Ud. u otros lesiones físicas o de dañar el instrumento u otros objetos. Estas precauciones incluyen, pero no se limitan, a los siguientes puntos:**

- No tienda el cable del adaptador cerca de fuentes de calor (estufas, radiadores, etc.), no lo doble demasiado, no ponga objetos pesados sobre el mismo ni tampoco lo tienda por lugares donde pueda pasar mucha gente y ser pisado.
  - Cuando desenchufe el cable del instrumento o del tomacorriente, hágalo tomándolo del enchufe y no del cable. Si tira del cable, éste puede dañarse.
  - No conecte el instrumento a tomas de corriente usando conectores múltiples. La calidad de sonido puede verse afectada o el enchufe puede sobrecalentarse.
  - Desenchufe el adaptador de CA cuando no use el instrumento o cuando haya tormenta.
  - Asegúrese de colocar las pilas con los polos (+ y -) en la dirección correcta. Si se ponen las al revés, éstas pueden sobrecalentarse, incendiarse o sulfatarse.
  - Siempre cambie todas las pilas a la vez. No mezcle pilas nuevas con viejas. Tampoco mezcle pilas de diferentes tipos, como pilas alcalinas con pilas de manganeso; tampoco mezcle pilas de diferentes marcas o diferentes tipos de pilas de la misma marca, ya que pueden sobrecalentarse, incendiarse o sulfatarse.
  - No eche las pilas al fuego.
  - No trate de cargar pilas que no son recargables.
  - Cuando se agoten las pilas, o en caso de que no se utilice el instrumento durante un período prolongado, saque de él las pilas para evitar posibles sulfataciones.
  - Mantenga las pilas lejos de los niños.
  - Si las pilas se sulfataran, evite el contacto con el sulfato, pero si entrara en contacto con los ojos, la boca o la piel, enjuague inmediatamente con agua y consulte a su médico. El fluido de la pila es corrosivo y podría causar pérdida de visión o quemaduras por productos químicos.
  - Antes de conectar el instrumento a otros componentes electrónicos, desconecte la alimentación de todos los componentes. Antes de apagar o encender los componentes, baje el volumen al mínimo. Asimismo, recuerde ajustar el volumen de todos los componentes al nivel mínimo y subirlo gradualmente mientras ejecuta el instrumento, para establecer el nivel de escucha deseado.
  - No exponga el instrumento a polvo o vibraciones excesivas ni a temperaturas extremas (evite ponerlo al sol, cerca de estufas o dentro de automóviles durante el día), para evitar así la posibilidad de que se deforme el panel o se dañen los componentes internos.
  - No utilice el instrumento cerca de artefactos eléctricos como televisores, radios o altavoces, ya que éstos pueden causar interferencias capaces de afectar el correcto funcionamiento de otros aparatos.
  - No ponga el instrumento sobre superficies inestables, donde pueda caerse por accidente.
  - Antes de cambiar el instrumento de lugar, desconecte el adaptador y todos los demás cables.
  - Para limpiar el instrumento, utilice una paño suave y seco. No utilice disolventes de pintura, líquidos limpiadores, ni paños impregnados en productos químicos. Tampoco deje objetos de vinilo, plástico o goma encima del instrumento, ya que pueden descolorar el panel o el teclado.
  - No se apoye con todo el peso de su cuerpo ni coloque objetos muy pesados sobre los botones, conmutadores o conectores del teclado.
  - No utilice el instrumento por mucho tiempo a niveles de volumen excesivamente altos, ya que ello puede causar pérdida de audición permanente. Si nota pérdida de audición o si le zumban los oídos, consulte a un médico.
- Yamaha no se responsabiliza por daños debidos a uso inapropiado o modificaciones hechas al instrumento, ni tampoco por datos perdidos o destruidos.
- Siempre apague el instrumento cuando no lo usa.  
Asegúrese de disponer de las pilas usadas siguiendo la legislación respectiva del lugar.
- \* Las ilustraciones y ventanas LCD que se muestran en este manual del propietario sólo tienen propósitos ilustrativos y pueden ser ligeramente diferentes de las de su instrumento.

## ¡Enhorabuena!

Le agradecemos que haya adquirido el Yamaha DD-35, un instrumento desarrollado para actuar y tocar como una batería pero con mucha más facilidad, flexibilidad y con funciones sofisticadas. Antes de utilizar el instrumento, le aconsejamos que lea atentamente este manual.

# Índice

<b>Preparativos</b>	<b>5</b>	<b>La función de juego (Game)</b>	<b>15</b>
Requisitos de alimentación.....	5	Selección y reproducción de una canción de juego.....	15
<b>Panel frontal</b>	<b>6</b>		
<b>Reproducción de la canción de demostración</b>	<b>8</b>	<b>Apéndice</b>	<b>16</b>
<b>Interpretación con los pulsadores</b>	<b>9</b>	Solución de problemas .....	16
Nombres de los pulsadores.....	9	Lista de voces de batería .....	17
Activación y desactivación de la percusión manual.....	10	Lista de canciones .....	19
Asignación de un juego de batería a los pulsadores .....	10	Lista de juegos de batería .....	20
Asignación de una voz a pulsadores individuales ("L U" juego de usuario) .....	11	Especificaciones .....	22
<b>Reproducción de una canción</b>	<b>12</b>		
Selección de una canción.....	12		
Inicio de toque (Tap Start) .....	13		
Ajuste del tempo .....	13		
Luz de pulsador ON/OFF .....	14		

### ● Accesorios suministrados

- Baquetas para batería (x2)
- Manual de instrucciones

Esta sección incluye información útil sobre la preparación del DD-35 para poder tocar. Asegúrese de leer con atención esta sección antes de emplear el instrumento.

## Requisitos de alimentación

Aunque el DD-35 puede funcionar con un adaptador de CA o con pilas, Yamaha recomienda emplear un adaptador de CA siempre que sea posible. El adaptador de CA es más respetuoso con el medio ambiente que las pilas y no agota recursos.

### Empleo de un adaptador de alimentación de CA

- 1 Asegúrese de que el interruptor [STANDBY/ON] (espera/activado) del DD-35 esté en la posición STANDBY.
- 2 Conecte el adaptador de CA (PA-3B o algún otro adaptador recomendado específicamente por Yamaha) a la entrada de alimentación de energía.
- 3 Enchufe el adaptador de CA en una toma de CA.

#### **⚠ PRECAUCIÓN**

- Emplee **SÓLO** el adaptador de alimentación de CA PA-3B de Yamaha (u otro adaptador específicamente recomendado por Yamaha) para proporcionar energía al instrumento desde la red eléctrica de CA. El empleo de otros adaptadores puede ocasionar daños irreparables en el adaptador y en el DD-35.
- **Desenchufe** el adaptador de alimentación de CA cuando no utilice el DD-35 o durante tormentas con rayos.

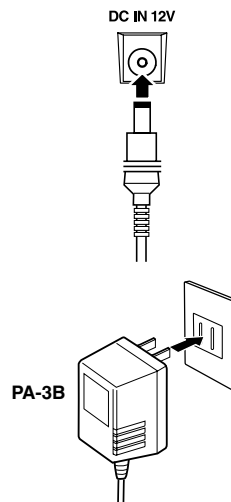

### Empleo de pilas

Para el funcionamiento con pilas, el DD-35 necesita seis pilas R6P (LR6) "AA" de 1,5 voltios o equivalentes (se recomienda utilizar pilas alcalinas). Cuando se empieza a agotar la carga de las pilas, es posible que el volumen se reduzca, que se distorsione el sonido o que surjan otros problemas. Cuando esto ocurra, apague el equipo y cambie las pilas, tal y como se describe a continuación.

- 1 Abra la tapa del compartimento de las pilas que se encuentra en el panel inferior del instrumento.
- 2 Inserte las seis pilas nuevas, teniendo cuidado de seguir las marcas de polaridad indicadas en el interior del compartimento.
- 3 Vuelva a colocar la tapa del compartimento, asegurándose de que se cierra firmemente en su sitio.

#### **⚠ CUIDADO**

- Cuando las pilas se agoten, reemplácelas por un juego completo de seis pilas nuevas. **NUNCA** mezcle pilas viejas y nuevas.
- No emplee diferentes tipos de pilas (por ejemplo alcalinas y de manganeso) al mismo tiempo.
- Si el instrumento no va a utilizarse durante mucho tiempo, quitele las pilas para prevenir posibles fugas de líquido de la pila.
- Si se conecta o desconecta el adaptador de energía de CA mientras las pilas están instaladas, el DD-35 volverá a sus ajustes iniciales.

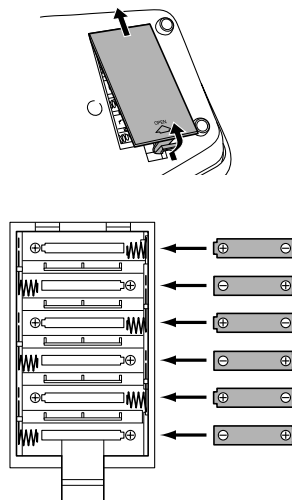

## Panel frontal

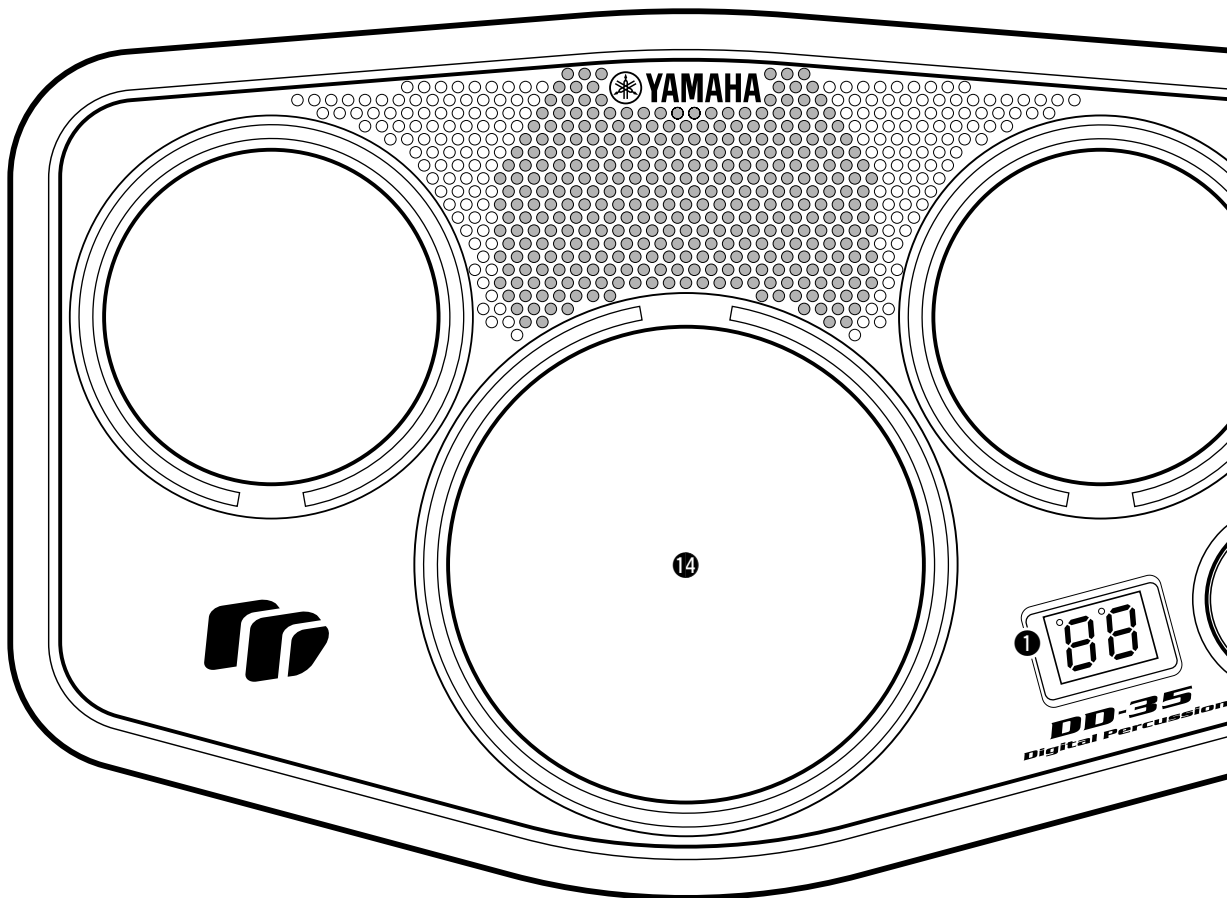

### Panel frontal

- ❶ VISUALIZADOR..... 10
- ❷ DIAL..... 8
- ❸ Botón PAD..... 11
- ❹ Botón KIT..... 10
- ❺ Botón SONG..... 12, 14, 15
- ❻ Botón TEMPO/TAP..... 13, 14
- ❼ Botón DRUM GAME..... 15
- ❽ Botón LIGHT ON/OFF..... 14
- ❾ Botón HAND PERC..... 10
- ❿ Botón START/STOP..... 8, 12, 13, 15
- ⓫ Botón DEMO..... 8
- ⓬ Botones VOLUME [▲], [▼]..... 8
- ⓭ Interruptor STANDBY/ON..... 8
- ⓮ Pulsadores de batería (x4)..... 9

### Panel lateral (derecho)

- ⓯ Toma PHONES/OUTPUT (auriculares/salida)..... 5
- ⓰ Toma de CC IN 12V (adaptador de CA)..... 5

## Panel lateral (derecho)

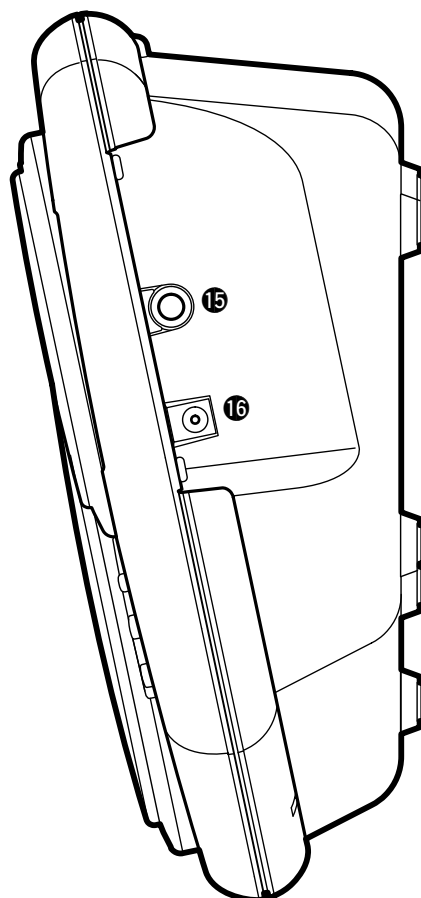
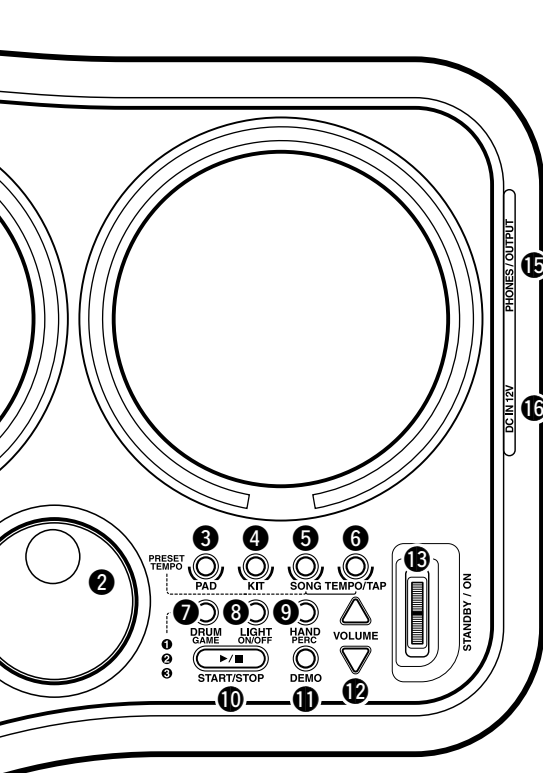
**Utilización de auriculares**

Aquí pueden conectarse unos auriculares estéreo para practicar en privado o de madrugada. El sistema de altavoces internos se desconecta automáticamente cuando se conectan unos auriculares en la toma PHONES/OUTPUT.

No escuche con los auriculares puestos a un volumen alto durante mucho tiempo. Si lo hace podría sufrir pérdida de audición.

**⚠ CUIDADO**

- Conecte el DD-35 a un equipo externo sólo después de apagar todos los dispositivos. Para evitar daños en los altavoces, ajuste el volumen de los dispositivos externos al mínimo antes de conectarlos. Si no se observan estas precauciones, puede producirse una descarga eléctrica o daños en el equipo.

# Reproducción de la canción de demostración

El DD-35 incluye una canción de demostración especialmente creada para mostrar las posibilidades dinámicas del instrumento.

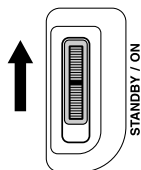

## 1 Conecte la alimentación.

Ponga el interruptor [STANDBY/ON] en la posición ON.

### **⚠ CUIDADO**

- Incluso cuando el interruptor se encuentra en la posición "STANDBY", la electricidad sigue fluyendo por el instrumento al nivel mínimo. Si no se propone utilizar el DD-35 durante períodos de tiempo prolongados, asegúrese de desenchufar el adaptador de CA de la toma de CA o de extraer las pilas del instrumento.

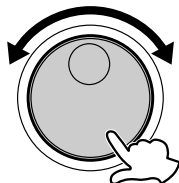
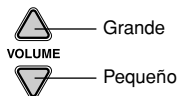

## 2 Inicie la canción de demostración.

Presione el botón [DEMO] y se iniciará la reproducción de la canción de demostración.

### ● Volumen principal (MASTER VOLUME)

El nivel general de volumen del DD-35 se controla con dos botones VOLUME [▲], [▼] (9 niveles de volumen, L1 - L9).

Presione el botón VOLUME [▲] para aumentar el volumen global un nivel. Presione el botón VOLUME [▼] para reducir el volumen global un nivel. Si mantiene presionado cualquiera de los botones, el nivel del volumen aumentará o se reducirá rápidamente.

El DIAL también puede utilizarse para ajustar el volumen.

L 1	← L 5 →	L 9
Pequeño	← Nivel de volumen →	Grande

## 3 Pare la reproducción de la canción de demostración.

Para interrumpir la reproducción, vuelva a presionar el botón [DEMO] o presione el botón [START/STOP].

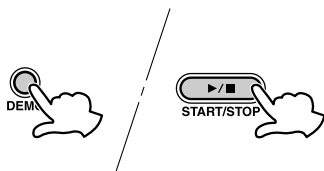



Golpee los pulsadores con las baquetas de batería suministrados o con la mano para tocar las voces de batería.

Si toca los pulsadores con la mano, active la función de percusión manual presionando el botón [HAND PERC] (se indica "ON").

El volumen de sonido de los pulsadores depende de la fuerza con que se golpeen; si se tocan suavemente, el volumen será bajo y si se golpean con fuerza el volumen será alto. La sonoridad real puede variar en función de la parte del pulsador que se golpee.

## Nombres de los pulsadores

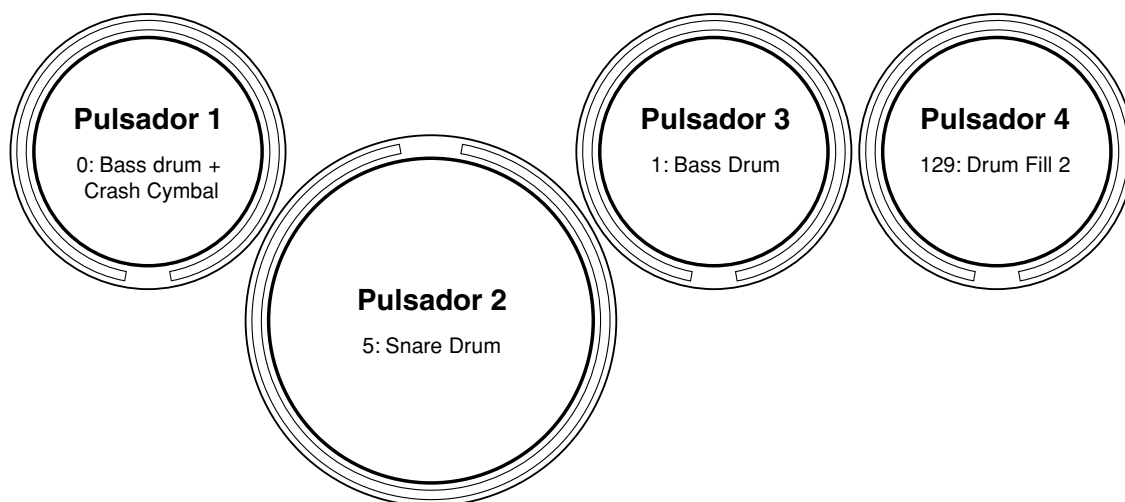

Ejemplo mostrado, Drum Kit 02

## Activación y desactivación de la percusión manual

Puede tocar los pulsadores del DD-35 con las baquetas que se proporcionan con ese fin o con las manos.

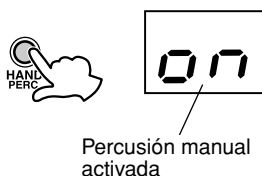

### 1 Presione el botón [HAND PERC].

Cuando se presiona el botón [HAND PERC], aparece "0n" en la pantalla y la sensibilidad del pulsador se ajusta automáticamente para que la interpretación con las manos resulte óptima.



- Cuando se activa la percusión manual, se asigna automáticamente a los pulsadores un juego especial de sonidos perfecto para tocar con la mano (consulte la "Lista de voces de batería" de la página 17).
- Mientras aparezca en pantalla "0n" u "0F", se podrá utilizar el dial para activar o desactivar la percusión manual.

#### ⚠ CUIDADO

- Si la percusión manual está activada, no golpee los pulsadores con baquetas ni con ningún otro instrumento que no sean las manos.

## Asignación de un juego de batería a los pulsadores

El DD-35 le permite elegir rápida y fácilmente entre 100 juegos de batería diferentes (00 - 99 : consulte la "Lista de juegos de batería" de la página 20). 100 de los juegos poseen combinaciones de voces predeterminadas que se ajustarán a los pulsadores al seleccionar el juego.

Seleccione algunos juegos diferentes y pruebe tocándolos.

El DD-35 tiene también un juego de batería de usuario que le permite asignar las voces deseadas a los cuatro pulsadores (consulte "Asignación de una voz a pulsadores individuales" en la página 11).



### 1 Presione el botón [KIT].

Al presionar el botón [KIT], el número del juego de batería seleccionado actualmente aparece en el visualizador.

### 2 Seleccione un número de juego de batería.

Gire el DIAL para seleccionar un número de juego de batería. Los números de juego de batería aumentarán si se gira el DIAL hacia la derecha y disminuirán si se gira el DIAL hacia la izquierda.



- El número de juego de batería 02 se selecciona normalmente cuando se conecta la alimentación.
- El juego de batería "CU" es el juego de batería de usuario. Los cambios realizados en cualquiera de los juegos de batería predeterminados se guardarán en él (consulte "Asignación de una voz a pulsadores individuales" en la página 11).
- Cuando se selecciona una canción, se asigna automáticamente un juego adecuado para la reproducción óptima con la canción seleccionada.
- En algunos juegos de batería (90 - 99), el sonido cambia cada vez que se golpea el pulsador.

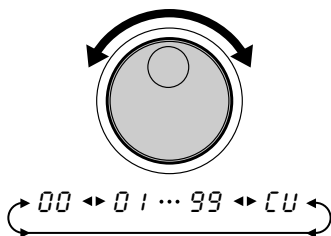



## Asignación de una voz a pulsadores individuales ("CU" juego de usuario)

El DD-35 dispone de un total de 148 sonidos de batería de alta calidad (consulte la "Lista de voces de batería" en la página 17) que puede asignar libremente a cada uno de los cuatro pulsadores de batería. Haga la prueba de asignar algunas voces diferentes y cree su propio juego de batería de usuario "CU".



- Cualquier cambio efectuado en uno de los juegos de batería predeterminados se guardará automáticamente en el juego de batería de usuario "CU".
- Cualquier dato asignado al juego de usuario será sustituido por los valores predeterminados de fábrica ("U2") cuando se desconecte la alimentación.
- El contenido del juego de usuario y del juego "U2" es idéntico hasta que se modifica (consulte la "Lista de juegos de batería" en la página 20).

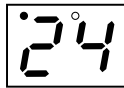

### 1 Mantenga presionado el botón [PAD].

Mantenga presionado el botón [PAD] y aparece en pantalla el último número de sonido asignado.

Número de voz	Visualizador	Comentario
24	24	—
124	24	Los valores de 100 y superiores se indican mediante un solo punto.

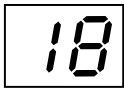
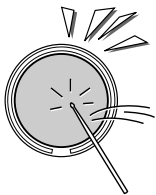

### 2 Para activar un pulsador para selección de voz, mantenga presionado el botón [PAD] a la vez que golpea el pulsador adecuado.

El número de voz asignado actualmente para el pulsador aparece en el visualizador.

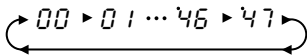
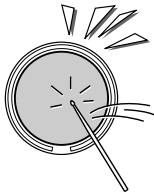

### 3 Seleccione un número de voz.

Puede seleccionar la voz golpeando de forma repetida el pulsador (mientras escucha la voz) o girando el DIAL.

#### ● Selección de una voz golpeando el pulsador.

Mientras mantiene presionado el botón [PAD], golpee varias veces el pulsador deseado para incrementar el número de voz de uno en uno.

#### ● Selección de una voz con el DIAL.

Con el botón [PAD] presionado, gire el DIAL hacia la derecha y los números de voz aumentarán. Gire el DIAL hacia la izquierda y los números de voz disminuirán.

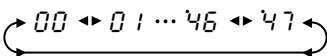
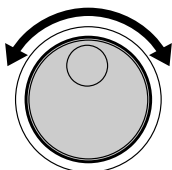

Repita los pasos 2 y 3 anteriores para cualquiera de los pulsadores del DD-35 o para todos ellos.

### 4 Toque los pulsadores.

Una vez asignada la voz al pulsador deseado y tras soltar el botón [PAD], el DD-35 guarda automáticamente las modificaciones en el juego de usuario. Ahora ya podrá interpretar con los sonidos que haya asignado a los pulsadores.



# Reproducción de una canción

El DD-35 dispone de 100 canciones diferentes que pueden utilizarse para proporcionar acompañamiento (consulte la "Lista de canciones" en la página 19). Seleccione una de las canciones y escúchela.

El DD-35 también tiene canciones especiales para lecciones (5 a 59 y 65 a 94), que presentan el modelo de interpretación de un profesor. Al tratar de imitar la interpretación del profesor, tiene que dominar los distintos patrones rítmicos. También puede utilizar con estas canciones la función de juego (Game) (consulte "La función de juego (Game)" en la página 15.)

Los números de canción 60 a 64 corresponden a la reproducción de una canción única y completa. Los números 95 a 99 son específicamente para su uso con la función Game (juego).



• El DD-35 tiene una polifonía total simultánea de 16 notas.

## Selección de una canción

### 1 Presione el botón [SONG].

Al presionar el botón [SONG], el número de canción seleccionado actualmente aparecerá en el visualizador.



### 2 Seleccione un número de canción.

Los números de canción aumentarán según se gire el DIAL hacia la derecha y se reducirán al girar el DIAL hacia la izquierda (consulte la "Lista de canciones" en la página 19).



- El número de canción "00" se selecciona automáticamente cuando se conecta la alimentación.
- Al seleccionar una canción, se seleccionará automáticamente el juego de batería más adecuado para ella.
- El nivel de dificultad de la interpretación de cada canción aparece indicado en la "Lista de canciones" de la página 19.

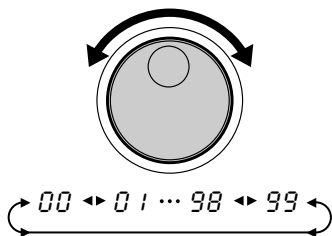

### 3 Presione el botón [START/STOP].

Presione el botón [START/STOP], la canción empezará a reproducirse.

Para interrumpir la reproducción de la canción, presione de nuevo el botón [START/STOP].



- También puede utilizar la función TAP START para iniciar las canciones (consulte la página 13).

## Inicio de toque (Tap Start)

Con la función Tap Start podrá ajustar el tempo global de la canción así como iniciar el acompañamiento, simplemente dando golpecitos al ritmo.

El acompañamiento se reproducirá al tempo con el que se golpeen los pulsadores.

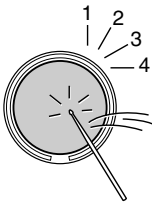

### 1 Presione el botón [TEMPO/TAP].

Mientras la reproducción de la canción esté detenida, presione el botón [TEMPO/TAP]. El DD-35 se ajusta en modo de estado de espera de Tap Start.

Para cancelar este modo, sólo tiene que presionar de nuevo el botón [TEMPO/TAP].

### 2 Inicio de toque.

En el caso de una canción en 4/4, golpee cualquier pulsador cuatro veces y el acompañamiento se iniciará con el tempo deseado.



- El número de veces que hay que golpear el pulsador variará en función de los compases siguientes; 5/4, 5 veces; 4/4, 4 veces; 3/4, 3 veces; 6/8, 2 veces.

### 3 Detenga la reproducción de la canción.

Presione el botón [START/STOP] para interrumpir el acompañamiento de la canción.

## Ajuste del tempo

El tempo de la canción puede ajustarse en cualquier valor entre 40 y 240 tiempos por minuto. Cuanto más alto sea el valor del tempo, más rápido será.



### 1 Presione el botón [TEMPO/TAP].

Cuando se presiona el botón [TEMPO/TAP], el valor de tempo actual (40 - 240) aparece en el visualizador.

Tempo	Visualizador	Comentario
90	90	—
140	'40	Los valores de 100 y superiores se indican mediante un solo punto.
240	'40	Los valores de 200 y superiores se indican mediante dos puntos.

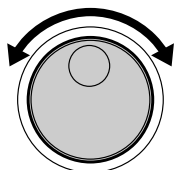

40 ◀▶ 41 ... 39 ◀▶ 40

## 2 Ajuste el tiempo.

Utilice el **DIAL** para seleccionar el **TEMPO**. Gire el **DIAL** hacia la derecha para aumentar el valor del **Tempo** y hacia la izquierda para reducirlo (la gama del tempo va de 40 a 240.) Para salir del modo de ajuste del **Tempo**, presione el botón **[SONG]** o espere un segundo para que el DD-35 salga de él automáticamente.



- Si se presionan los botones **[SONG]** y **[TEMPO/TAP]** a la vez, se aplica automáticamente el tempo predeterminado de la canción seleccionada en ese momento.

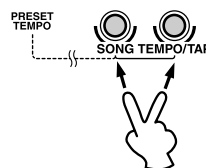

### ● Nota sobre el indicador de tiempo

Durante la reproducción de la canción, las dos luces de tiempo del visualizador parpadearán con un patrón específico para ayudarle a mantener el ritmo.

Para una canción en 4/4, a un tempo de 80 bpm (pulsaciones por minuto)

Visualizador	Comentario
	1º tiempo de cada compás
	2º, 3º y 4º tiempo

## Luz de pulsador ON/OFF

Cuando la función de luz del pulsador está activada, los pulsadores que suenan durante la reproducción de la canción se encienden. También se encienden al golpearlos.

Esta función también se utiliza con la función de juego (Game). Cuando se reproduce una canción de juego, los pulsadores se encienden junto con el ritmo para indicar qué pulsadores hay que tocar.



## 1 Presione el botón **[LIGHT ON/OFF]**.

Al presionar el botón **[LIGHT ON/OFF]**, el ajuste actual ("on" u "oF") aparece en el visualizador. Presione el botón **[LIGHT ON/OFF]**, varias veces si es preciso, hasta que aparezca el ajuste deseado.



- También puede determinar el ajuste utilizando el dial mientras en el visualizador aparezca "on" u "oF".
- Cuando se utiliza la función de juego, la luz del pulsador se ajusta automáticamente en "on".

## 2 Intente golpear los pulsadores.

Los pulsadores que se han tocado se encienden.

### ⚠ CUIDADO

- **Tocar a la vez que se observan las luces durante un periodo prolongado de tiempo puede provocar fatiga ocular, así como dolor de cuello y hombros. En beneficio de la salud y para una mayor comodidad, es aconsejable realizar descansos de diez minutos cada hora.**



# La función de juego (Game)

El DD-35 dispone de una gama de canciones diseñadas específicamente para tocarlas con la función de juego educativa y de diversión (Game). Seleccione una de estas canciones especiales (05 - 99) y toque con ella uno de los tres tipos de juego: verá lo fácil que es seguir el ritmo con la canción.

**Game ①**.....En este tipo de juego, no hay que preocuparse por tocar el pulsador adecuado, todos ellos son válidos. Lo único que hay que hacer es tocar el pulsador siguiendo el ritmo y las luces que parpadean.

**Game ②**.....En este tipo de juego, un nivel superior al Game 1, tendrá que tocar los pulsadores específicos a medida que se encienden siguiendo el ritmo. Si la sincronización no es buena o si toca el pulsador erróneo, el pulsador no sonará.

**Game ③**.....En este tipo de juego, un nivel superior al Game 2, se silencian todos los sonidos de batería originales de la canción para que pueda tocar por sí solo el ritmo de la canción. Naturalmente, cuanto más se parezca al ritmo original, mejor será su evaluación (ver a continuación). No obstante, puede interpretar la canción como quiera; todo sonará tal y como lo interprete.

\* El DD-35 presenta una variedad de canciones de lección (5 a 59 y 65 a 94), especialmente diseñadas para aprender y practicar. Oirá el anuncio del DD-35 "Ready!" (listo) y empezará el modelo de interpretación del profesor. Cuando DD-35 anuncia "Go," (adelante) reproduzca el ritmo usted mismo. Es una forma excepcionalmente fácil y divertida de dominar la batería. Las canciones número 60 a 64 son para reproducir una canción única y completa. Esta es una forma excelente de desarrollar su sincronización y de perfeccionar su capacidad de mantener el ritmo durante toda la canción: tratar de golpear cada pulsador cuando se ilumina y dominar el ritmo.

El DD-35 también dispone de canciones de juego especiales (95 - 99). En estas canciones de tipo juego de salón de recreativos, tiene que golpear los pulsadores tan pronto como se enciendan sin contar con ninguna guía rítmica. Inténtelo y compruebe la rapidez de su respuesta.

El DD-35 tiene una función de evaluación incorporada que controla su interpretación y, al igual que un profesor real, le indica cómo ha sido su interpretación en cada juego.

## Selección y reproducción de una canción de juego

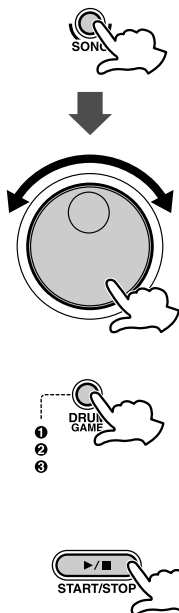

### 1 Presione el botón [SONG] y utilice después el dial para seleccionar la canción de demostración para la función de juego.

Seleccione la canción del número 05 al 99.

### 2 Presione el botón [DRUM GAME] para seleccionar el tipo de juego y inicie el juego.

Presione el botón [DRUM GAME] varias veces para seleccionar el tipo de juego deseado: 1, 2, 3 o desactivado ("OFF") (el DD-35 indica este paso). Para reproducir la canción normalmente, seleccione "OFF". El juego comienza automáticamente cuando se presiona el botón [DRUM GAME].

### 3 Presione el botón [START/STOP] para detenerlo.

El DD-35 evalúa la interpretación y le indica la calificación al terminar el juego.

"OK" (aceptable), "Good" (bien), "Very Good" (muy bien),  
"Excellent" (excelente)

## Solución de problemas .....

En muchos casos, los problemas y funcionamientos anómalos que ocurren durante la utilización del instrumento pueden solucionarse fácilmente.

Compruebe la lista siguiente antes de llegar a la conclusión de que el DD-35 está averiado.

Si la solución recomendada no surte efecto, lleve el DD-35 a un distribuidor Yamaha autorizado para que realice el diagnóstico y reparación adecuados. No intente reparar usted mismo este instrumento digital ya que podría causarle daños de importancia.

Problema	Causa/solución
Al conectar o desconectar la alimentación del DD-35 se oye un zumbido o un chasquido.	Se trata de un ruido normal que se produce al accionar el interruptor POWER.
El visualizador de LED está totalmente oscuro. Cuando se golpean los pulsadores, el visualizador está oscuro y vuelve al valor "00".	Las pilas tienen poca carga y hay que sustituirlas inmediatamente por un juego de seis pilas nuevas. La solución perfecta sería utilizar un adaptador de CA PA-3B como fuente de alimentación del DD-35 (consulte la página 5).
Las asignaciones de voces de los pulsadores de usuario han desaparecido o han recuperado su valor predeterminado.	
Los altavoces no emiten sonido alguno.	<ul style="list-style-type: none"> <li>• El volumen está demasiado bajo. Ajuste el volumen (consulte la página 8).</li> <li>• Hay una clavija insertada en la toma PHONES/OUTPUT que debería retirarse (consulte la página 7).</li> </ul>
La voz seleccionada no suena cuando se golpea el pulsador.	La voz deseada no se ha asignado al pulsador. Utilice la función PAD ASSIGN para programar la voz deseada en el pulsador adecuado (consulte la página 11).
Los pulsadores de la batería se encienden de repente.	Si no está tocando el DD-35, los pulsadores se encenderán automáticamente.





## Drum Voice List/Drum Voice-Verzeichnis/ Liste des voix de batterie/Lista de voces de batería.....

### ● Panel Voice List/Drum Voice-Verzeichnis/Liste des voix de batterie/Lista de voces de batería

Voice No.	Voice Name
0	Bass Drum + Crash Cymbal
1	Bass Drum
2	Bass Drum Soft
3	Bass Drum Hard
4	Elec. Bass Drum
5	Snare Drum
6	Snare Drum Soft
7	Snare Drum Hard
8	Elec. Snare Drum
9	Sticks
10	Rim Shot
11	High Tom
12	Mid Tom
13	Low Tom
14	Floor Tom
15	Elec. High Tom
16	Elec. Mid Tom
17	Elec. Low Tom
18	Elec. Floor Tom
19	Hi-Hat Close
20	Hi-Hat Open
21	Elec. Hi-Hat Close
22	Elec. Hi-Hat Open
23	Crash Cymbal
24	Elec. Cymbal
25	Ride Cymbal
26	Hand Clap
27	Chinese Cymbal
28	Tambourine
29	Cowbell
30	Conga H Mute
31	Conga H Open
32	Conga Muff
33	Conga L Open
34	Bongo H
35	Bongo L
36	Timbale H
37	Timbale L
38	Samba Whistle H
39	Samba Whistle L
40	Agogo H

Voice No.	Voice Name
41	Agogo L
42	Cuica Mute
43	Cuica Open
44	Surdo Close
45	Surdo Open
46	Cabasa
47	Shaker
48	Maracas
49	Guiro Long
50	Guiro Short
51	Claves
52	Castanet
53	Wood Block H
54	Wood Block L
55	Triangle Mute
56	Triangle Open
57	Vibraslap
58	Bell Tree
59	Tamborim Solto
60	Tamborim Ponta
61	Tamborim Nylon Volta
62	Timpani H
63	Timpani L
64	One
65	Two
66	Three
67	Four
68	Applause
69	Explosion
70	FX
71	Omen-FX
72	FMTB2
73	FMTB1
74	Signal
75	Reverse
76	BLJ Trill
77	Sharp Hit
78	Scratch
79	Tweet
80	Ping Pong
81	OK

Voice No.	Voice Name
82	Good
83	Very Good
84	Excellent
85	Uhh + Hit
86	Uhh
87	Yo-Kurt
88	Ooh
89	Huea
90	Hihfh
91	Come On
92	GetUp!
93	Gallop 1
94	Gallop 2
95	Gallop 3
96	Horse
97	Goat
98	Cow
99	Dog
100	Cat
101	Rooster
102	Chick
103	Duck
104	Big Trash Can
105	Mid Trash Can
106	Small Trash Can
107	Lid Trash Can
108	China Small Gong
109	Tee Off
110	Falling Ball
111	Ball In Hole
112	Ball In Water
113	Cork
114	Glass
115	Apple
116	Foot Step
117	Door Squeak
118	Clown Horn
119	Rubber Duck
120	Spring
121	Buzzer
122	Laughing Man
123	Laughing Girl
124	Screaming
125	Oops
126	Kiss 1
127	Kiss 2

Voice No.	Phrase Name
128	Drum Fill 1
129	Drum Fill 2
130	Hard Drum
131	Hard Drum Fill
132	Conga Play
133	Timbales Play
134	Vinyl Groove
135	Electro Fill
136	Scratch Play
137	Yo! Yo! Yo! Yo!
138	Applause(Fade In)
139	Comedy
140	Gallop(Fade Out)
141	Gallop(Fade In)
142	Hole In One
143	Water In One
144	Blast
145	Haunted House
146	Missed Shot
147	Celebration



# Song List/Song-Verzeichnis/Liste des morceaux/ Lista de canciones .....

Song No.	Song Name	Difficulty
<b>Demo</b>		
0	Funk Rock	Demo
1	Hard Rock	
2	Sound Effects	
3	Salsa	
4	DJ	
<b>Pattern</b>		
5	8 Beat Pop	Easy
6	Rock	Normal
7	Twist	
8	Love Song	
9	Hard Rock	Difficult
10	Funk Rock	
11	Thrash Metal	
12	Contemporary R & B	
13	16 Beat	Normal
14	16 Beat Pop	Difficult
15	Blues Rock	Easy
16	Oldies	
17	6/8 Jazzy	Normal
18	Shuffle	
19	Funk	Difficult
20	Motor Town	Easy
21	R & B	Normal
22	Bossa Nova	Easy
23	Samba	Normal
24	Acid Jazz	Difficult
25	Break Beats	
26	Hip Hop	
27	Dance Mix	Easy
28	Big Band	Normal
29	March	
<b>Fill in</b>		
30	8 Beat	Easy
31	Groove Rock	Normal
32	Pops	

Song No.	Song Name	Difficulty
33	Hard Rock 1	Difficult
34	Hard Rock 2	
35	Mellow Funk	Easy
36	Fusion	Normal
37	16 Beat Funky	
38	Love Ballad	
39	Blues Shuffle	
<b>Latin</b>		
40	Son	Normal
41	Mambo	Difficult
42	Rumba Guaguanco	
43	Cha Cha Cha	Normal
44	Bolero	
45	6/8 African	Difficult
46	Songo	Normal
47	Mozambique	Difficult
48	Afro Cuban	Normal
49	Samba Batucada	Easy
50	Samba De Partido Alto	Normal
51	Bossa Nova	
52	Baion	Easy
53	Calypto	
54	Lambada	
55	Merengue	Difficult
56	Zouk	Easy
57	Reggae	
58	African Pops	Difficult
59	JUJU	
<b>Song</b>		
60	Rock & Roll	Difficult
61	Hard Rock	
62	Dance Pop	
63	Salsa	
64	Big Band Swing	Normal
<b>Song Effect</b>		
65	SFX 1	Easy

Song No.	Song Name	Difficulty
66	SFX 2	Easy
67	SFX 3	
68	SFX 4	
69	SFX 5	
70	SFX 6	Normal
71	SFX 7	
72	SFX 8	Easy
73	SFX 9	Difficult
74	SFX 10	Normal
75	SFX 11	Difficult
76	SFX 12	Easy
77	SFX 13	Normal
78	SFX 14	
79	SFX 15	Easy
80	SFX 16	Difficult
81	SFX 17	Easy
82	SFX 18	Normal
83	SFX 19	Difficult
84	SFX 20	
<b>DJ</b>		
85	DJ 1	Easy
86	DJ 2	Normal
87	DJ 3	Easy
88	DJ 4	
89	DJ 5	Normal
90	DJ 6	
91	DJ 7	Difficult
92	DJ 8	Easy
93	DJ 9	Difficult
94	DJ 10	
<b>Hit The Spot</b>		
95	Hit The Spot 1	Easy
96	Hit The Spot 2	Normal
97	Hit The Spot 3	
98	Hit The Spot 4	Difficult
99	Hit The Spot 5	

**Demo:** These songs demonstrate the drum sounds and rhythms. The pads light in sync with the rhythms.

**Pattern:** These are special loop-repeating patterns for drum practice. A variety of basic patterns are included in this type.

**Fill in:** These are special fill patterns appropriate for use with many rhythms.

**Latin:** These are special loop-repeating Latin rhythm patterns.

**Song:** These include drum and fill-in patterns, and are ideal for general practice purposes.

**Song Effect:** These enhanced songs feature effect processing.

**DJ:** These are special games with DJ-style beats.

**Hit The Spot:** These are special arcade-like games that challenge your reflexes — hit the pads as quickly as you can when they light.

**Demo:** Diese Songs demonstrieren die Drum-Sounds und -Rhythmen. Die Pads leuchten im Rhythmus auf.

**Pattern:** Dies sind spezielle geloopte (sich ständig wiederholende) Patterns zu Übungszwecken. Hier finden Sie eine ganze Reihe wichtiger Standard-Rhythmen.

**Fill in:** Dies sind spezielle Fill-In-Patterns, die zu vielen Rhythmen passen.

**Latin:** Dies sind geloopte Rhythmus-Patterns im Latin-Stil.

**Song:** Diese Songs enthalten Drum- und Fill-In-Patterns und eignen sich optimal für allgemeine Übungszwecke.

**Song Effect:** Diese Songs sind durch verschiedene Effekt-Bearbeitungen erweitert.

**DJ:** Dies sind Game-Songs mit Grooves im DJ-Stil.

**Hit The Spot:** Diese Game-Songs fordern Ihre Reflexe heraus — schlagen Sie die aufleuchtenden Pads so schnell wie möglich an.

**Demo:** Ces morceaux de démonstration vous permettent d'écouter les sons et les rythmes de la batterie. Les pads s'allument de manière synchronisée par rapport aux rythmes.

**Pattern:** Motifs spéciaux de reproduction en boucle pour pratiquer de la batterie. Différents motifs de base sont proposés.

**Fill in:** Motifs spéciaux de variations automatiques conçues pour de nombreux rythmes.

**Latin:** Motifs spéciaux de reproduction en boucle de rythmes latins.

**Song:** Motifs de variations automatiques et de batterie idéaux pour la pratique en général.

**Song Effect:** Morceaux avancés proposant des fonctions de traitement des effets.

**DJ:** Jeux spéciaux avec mesures de style DJ.

**Hit The Spot:** Jeux spéciaux type arcade vous permettant de tester vos réflexes. Vous devez frapper les pads aussi vite que possible lorsqu'ils s'allument.

**Demo (Demostración):** estas canciones muestran los ritmos y sonidos de la batería. Los pulsadores se iluminan sincronizados con los ritmos.

**Pattern (Patrón):** estos son patrones especiales de repetición en bucle para prácticas de batería. Se incluyen en este tipo una variedad de patrones básicos.

**Fill in (Relleno):** son patrones especiales de relleno adecuados para su uso con muchos ritmos.

**Latin (Latino):** son patrones especiales de ritmos latinos para repetición de bucles.

**Song (Canción):** incluyen patrones de relleno y de batería y son ideales para práctica general.

**Song Effect (Efecto canción):** son canciones mejoradas que presentan proceso de efectos.

**DJ:** son juegos especiales con tiempos de estilo DJ.

**Hit The Spot:** son juegos especiales tipo salón recreativo para poner a prueba los reflejos: golpee los pulsadores lo más rápido posible cuando se iluminan.

# Drum Kit List/Drum Kit-Verzeichnis/ Liste des kits de batterie/Listado de juegos de batería .....

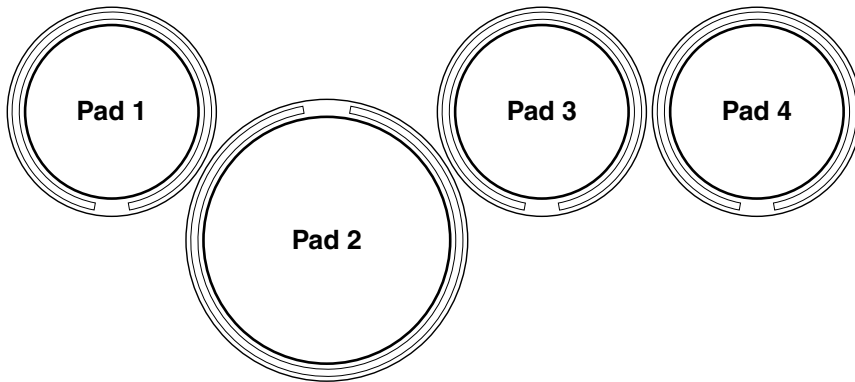

Category	Kit No.	Pad 1	Pad 2	Pad 3	Pad 4				
Normal	0	0	Bass Drum + Crash Cymbal	5	Snare Drum	1	Bass Drum	20	Hi-Hat Open
	1	0	Bass Drum + Crash Cymbal	5	Snare Drum	1	Bass Drum	128	Drum Fill 1
	2	0	Bass Drum + Crash Cymbal	5	Snare Drum	1	Bass Drum	129	Drum Fill 2
	3	0	Bass Drum + Crash Cymbal	5	Snare Drum	1	Bass Drum	131	Hard Drum Fill
	4	0	Bass Drum + Crash Cymbal	5	Snare Drum	12	Mid Tom	14	Floor Tom
	5	0	Bass Drum + Crash Cymbal	7	Snare Drum Hard	1	Bass Drum	13	Low Tom
	6	0	Bass Drum + Crash Cymbal	7	Snare Drum Hard	1	Bass Drum	128	Drum Fill 1
	7	0	Bass Drum + Crash Cymbal	7	Snare Drum Hard	1	Bass Drum	131	Hard Drum Fill
	8	0	Bass Drum + Crash Cymbal	7	Snare Drum Hard	12	Mid Tom	14	Floor Tom
	9	1	Bass Drum	5	Snare Drum	23	Crash Cymbal	20	Hi-Hat Open
	10	1	Bass Drum	5	Snare Drum	19	Hi-Hat Close	20	Hi-Hat Open
	11	1	Bass Drum	5	Snare Drum	25	Ride Cymbal	26	Hand Clap
	12	3	Bass Drum Hard	7	Snare Drum Hard	1	Bass Drum	131	Hard Drum Fill
	13	9	Sticks	6	Snare Drum Soft	23	Crash Cymbal	2	Bass Drum Soft
	14	10	Rim Shot	5	Snare Drum	1	Bass Drum	20	Hi-Hat Open
	15	10	Rim Shot	5	Snare Drum	1	Bass Drum	26	Hand Clap
	16	10	Rim Shot	6	Snare Drum Soft	2	Bass Drum Soft	14	Floor Tom
	17	10	Rim Shot	6	Snare Drum Soft	2	Bass Drum Soft	23	Crash Cymbal
	18	10	Rim Shot	6	Snare Drum Soft	25	Ride Cymbal	0	Bass Drum + Crash Cymbal
	19	10	Rim Shot	28	Tambourine	12	Mid Tom	14	Floor Tom
	20	11	High Tom	10	Rim Shot	12	Mid Tom	14	Floor Tom
	21	11	High Tom	5	Snare Drum	1	Bass Drum	14	Floor Tom
	22	11	High Tom	5	Snare Drum	12	Mid Tom	14	Floor Tom
	23	11	High Tom	6	Snare Drum Soft	12	Mid Tom	14	Floor Tom
	24	11	High Tom	12	Mid Tom	13	Low Tom	14	Floor Tom
	25	12	Mid Tom	5	Snare Drum	1	Bass Drum	14	Floor Tom
	26	12	Mid Tom	7	Snare Drum Hard	14	Floor Tom	131	Hard Drum Fill
	27	12	Mid Tom	7	Snare Drum Hard	13	Low Tom	14	Floor Tom
	28	12	Mid Tom	6	Snare Drum Soft	2	Bass Drum Soft	14	Floor Tom
	29	12	Mid Tom	6	Snare Drum Soft	14	Floor Tom	19	Hi-Hat Close
	30	13	Low Tom	6	Snare Drum Soft	1	Bass Drum	20	Hi-Hat Open
	31	20	Hi-Hat Open	10	Rim Shot	1	Bass Drum	25	Ride Cymbal
	32	23	Crash Cymbal	5	Snare Drum	1	Bass Drum	20	Hi-Hat Open
	33	23	Crash Cymbal	6	Snare Drum Soft	2	Bass Drum Soft	19	Hi-Hat Close
	34	23	Crash Cymbal	6	Snare Drum Soft	12	Mid Tom	14	Floor Tom
	35	8	Elec. Snare Drum	5	Snare Drum	1	Bass Drum	20	Hi-Hat Open
	36	63	Timpani L	6	Snare Drum Soft	2	Bass Drum Soft	62	Timpani H
	37	128	Drum Fill 1	130	Hard Drum	131	Hard Drum Fill	129	Drum Fill 2
	38	128	Drum Fill 1	5	Snare Drum	1	Bass Drum	129	Drum Fill 2
39	12	Mid Tom	6	Snare Drum Soft	4	Elec. Bass Drum	135	Electro Fill	



Category	Kit No.	Pad 1		Pad 2		Pad 3		Pad 4		
Electronic	40	26	Hand Clap	8	Elec. Snare Drum	15	Elec. High Tom	17	Elec. Low Tom	
	41	29	Cowbell	8	Elec. Snare Drum	4	Elec. Bass Drum	26	Hand Clap	
	42	15	Elec. High Tom	8	Elec. Snare Drum	16	Elec. Mid Tom	17	Elec. Low Tom	
	43	10	Rim Shot	30	Conga H Mute	31	Conga H Open	33	Conga L Open	
Percussion	44	10	Rim Shot	36	Timbale H	37	Timbale L	23	Crash Cymbal	
	45	29	Cowbell	36	Timbale H	37	Timbale L	23	Crash Cymbal	
	46	31	Conga H Open	33	Conga L Open	34	Bongo H	35	Bongo L	
	47	32	Conga Muff	30	Conga H Mute	31	Conga H Open	33	Conga L Open	
	48	36	Timbale H	31	Conga H Open	33	Conga L Open	37	Timbale L	
	49	39	Samba Whistle L	42	Cuica Mute	43	Cuica Open	38	Samba Whistle H	
	50	40	Agogo H	37	Timbale L	36	Timbale H	41	Agogo L	
	51	41	Agogo L	61	Tamborim Nylon Volta	60	Tamborim Ponta	40	Agogo H	
	52	43	Cuica Open	40	Agogo H	41	Agogo L	42	Cuica Mute	
	53	44	Surdo Close	45	Surdo Open	59	Tamborim Solto	60	Tamborim Ponta	
	54	44	Surdo Close	45	Surdo Open	56	Triangle Open	55	Triangle Mute	
	55	50	Guiro Short	36	Timbale H	37	Timbale L	49	Guiro Long	
	56	51	Claves	34	Bongo H	35	Bongo L	54	Wood Block L	
	57	51	Claves	30	Conga H Mute	31	Conga H Open	33	Conga L Open	
	58	51	Claves	36	Timbale H	37	Timbale L	25	Ride Cymbal	
	59	51	Claves	36	Timbale H	37	Timbale L	29	Cowbell	
	60	53	Wood Block H	42	Cuica Mute	56	Triangle Open	54	Wood Block L	
	61	54	Wood Block L	30	Conga H Mute	31	Conga H Open	33	Conga L Open	
	62	55	Triangle Mute	56	Triangle Open	53	Wood Block H	54	Wood Block L	
	63	133	Timbales Play	36	Timbale H	37	Timbale L	132	Conga Play	
	DJ	64	1	Bass Drum	104	Hand Clap	90	Hihfh	89	Huea
		65	64	One	65	Two	66	Three	67	Four
		66	71	Omen-FX	76	BLJ Trill	72	FMTB2	70	FX
67		71	Omen-FX	69	Explosion	29	Cowbell	70	FX	
68		74	Signal	71	Omen-FX	72	FMTB2	73	FMTB1	
69		75	Reverse	71	Omen-FX	73	FMTB1	86	Uhh	
70		85	Uhh + Hit	71	Omen-FX	74	Signal	70	FX	
71		85	Uhh + Hit	87	Yo-Kurt	90	Hihfh	92	GetUp!	
72		87	Yo-Kurt	91	Come On	26	Hand Clap	78	Scratch	
73		87	Yo-Kurt	90	Hihfh	89	Huea	92	GetUp!	
74		87	Yo-Kurt	90	Hihfh	78	Scratch	92	GetUp!	
75		87	Yo-Kurt	86	Uhh	78	Scratch	89	Huea	
76		135	Electro Fill	134	Vinyl Groove	136	Scratch Play	137	Yo! Yo! Yo! Yo!	
SFX		77	80	Ping Pong	121	Buzzer	142	Hole In One	143	Water In One
	78	97	Goat	102	Chick	99	Dog	103	Duck	
	79	97	Goat	96	Horse	101	Rooster	98	Cow	
	80	99	Dog	102	Chick	103	Duck	100	Cat	
	81	101	Rooster	100	Cat	102	Chick	99	Dog	
	82	103	Duck	113	Cork	118	Clown Horn	120	Spring	
	83	104	Big Trash Can	106	Small Trash Can	108	China Small Gong	105	Mid Trash Can	
	84	106	Small Trash Can	105	Mid Trash Can	107	Lid Trash Can	104	Big Trash Can	
	85	109	Tee Off	112	Ball In Water	111	Ball In Hole	110	Falling Ball	
	86	110	Falling Ball	120	Spring	122	Laughing Man	123	Laughing Girl	
	87	138	Applause(Fade In)	147	Celebration	139	Comedy	144	Blast	
	88	140	Gallop(Fade Out)	96	Horse	103	Duck	141	Gallop(Fade In)	
	89	145	Haunted House	118	Clown Horn	120	Spring	146	Missed Shot	
	Sequence	90	Rock Beat							
91		Rock & Roll								
92		Rock Ballad								
93		Hard Rock								
94		Funk Beat								
95		Fill								
96		Electro Beat								
97		Conga Beat								
98		Pandiero Beat								
99	1-2-3-4									

# Specifications/Technische Daten/Spécifications/ Especificaciones .....

## Drum Pads

4 pads (125mm x 1, 88mm x 3), Touch Sensitive

## Maximum Polyphony

16

## Drum Kits

100 Preset + 1 Custom

## Songs

100

## Drum Voices

148

## Functions

Track ON/OFF, TAP START, DEMO,  
HAND PERCUSSION, LIGHT ON/OFF,  
GAME 1, 2, 3

## Panel Controls

[STANDBY/ON] switch, [PAD] button, [KIT] button,  
[SONG] button, [TEMPO/TAP] button,  
VOLUME [▲], [▼] buttons, [DRUM GAME] button,  
[LIGHT ON/OFF] button, [HAND PERC] button,  
[DEMO] button, [START/STOP] button, DIAL

## LED Display

Song/Drum Kit/Tempo etc.

## Auxiliary jacks

DC IN12 V  
PHONES/OUTPUT

## Main Amplifier

5W (EIAJ)

## Speaker

10 cm

## Power Consumption

10 W (when using PA-3B power adaptor)

## Power Supply

Adaptor : DC12V

(Yamaha PA-3B sold separately)

Batteries: Six "AA" size, R6P(LR6), or equivalent  
batteries (sold separately)

## Dimensions (WxDxH)

460 x 227 x 105 mm (18" 1/8 x 9" x 4" 1/8)

## Weight

1.6Kg (3 lbs. 8 oz)

## Supplied Accessories

Drum stick x 2, Owner's Manual

## Optional Accessories

Headphones HPE-150

\* Specifications and descriptions in this owner's manual are for information purposes only. Yamaha Corp. reserves the right to change or modify products or specifications at any time without prior notice. Since specifications, equipment or options may not be the same in every locale, please check with your Yamaha dealer.

\* Die technischen Daten und Beschreibungen in dieser Bedienungsanleitung dienen nur der Information. Yamaha Corp. behält sich das Recht vor, Produkte oder deren technische Daten jederzeit ohne vorherige Ankündigung zu verändern oder zu modifizieren. Da die technischen Daten, das Gerät selbst oder Sonderzubehör nicht in jedem Land gleich sind, setzen Sie sich im Zweifel bitte mit Ihrem Yamaha-Händler in Verbindung.

\* Les caractéristiques techniques et les descriptions du mode d'emploi ne sont données que pour information. Yamaha Corp. se réserve le droit de changer ou modifier les produits et leurs caractéristiques techniques à tout moment sans au-cun avis. Du fait que les caractéristiques techniques, les équipements et les options peuvent différer d'un pays à l'autre, adressez-vous au distributeur Yamaha le plus proche.

\* Las especificaciones y descripciones de este manual del propietario tienen sólo el propósito de servir como información. Yamaha Corp. se reserva el derecho a efectuar cambios o modificaciones en los productos o especificaciones en cualquier momento sin previo aviso. Puesto que las especificaciones, equipos u opciones pueden no ser las mismas en todos los mercados, solicite información a su distribuidor Yamaha.

For details of products, please contact your nearest Yamaha or the authorized distributor listed below.

Pour plus de détails sur les produits, veuillez-vous adresser à Yamaha ou au distributeur le plus proche de vous figurant dans la liste suivante.

Die Einzelheiten zu Produkten sind bei Ihrer unten aufgeführten Niederlassung und bei Yamaha Vertragshändlern in den jeweiligen Bestimmungsländern erhältlich.

Para detalles sobre productos, contacte su tienda Yamaha más cercana o el distribuidor autorizado que se lista debajo.

## NORTH AMERICA

### CANADA

**Yamaha Canada Music Ltd.**  
135 Milner Avenue, Scarborough, Ontario, M1S 3R1,  
Canada  
Tel: 416-298-1311

### U.S.A.

**Yamaha Corporation of America**  
6600 Orangethorpe Ave., Buena Park, Calif. 90620,  
U.S.A.  
Tel: 714-522-9011

## CENTRAL & SOUTH AMERICA

### MEXICO

**Yamaha de Mexico S.A. De C.V.,  
Departamento de ventas**  
Javier Rojo Gomez No.1149, Col. Gpe Del Moral,  
Deleg. Iztapalapa, 09300 Mexico, D.F.  
Tel: 686-00-33

### BRAZIL

**Yamaha Musical do Brasil LTDA.**  
Av. Rebouças 2636, São Paulo, Brasil  
Tel: 011-853-1377

### ARGENTINA

**Yamaha Music Argentina S.A.**  
Viamonte 1145 Piso2-B 1053, Buenos Aires,  
Argentina  
Tel: 1-4371-7021

### PANAMA AND OTHER LATIN AMERICAN COUNTRIES/ CARIBBEAN COUNTRIES

**Yamaha de Panama S.A.**  
Torre Banco General, Piso 7, Urbanización Marbella,  
Calle 47 y Aquilino de la Guardia, Ciudad de Panamá,  
Panamá  
Tel: 507-269-5311

## EUROPE

### THE UNITED KINGDOM

**Yamaha-Kemble Music (U.K.) Ltd.**  
Sherbourne Drive, Tilbrook, Milton Keynes,  
MK7 8BL, England  
Tel: 01908-366700

### IRELAND

**Danfay Ltd.**  
61D, Sallynoggin Road, Dun Laoghaire, Co. Dublin  
Tel: 01-2859177

### GERMANY/SWITZERLAND

**Yamaha Europa GmbH.**  
Siemensstraße 22-34, 25462 Rellingen,  
F.R. of Germany  
Tel: 04101-3030

### AUSTRIA

**Yamaha Music Austria**  
Schleiergasse 20, A-1100 Wien Austria  
Tel: 01-60203900

### THE NETHERLANDS

**Yamaha Music Nederland**  
Kanaalweg 18G, 3526KL, Utrecht, The Netherlands  
Tel: 030-2828411

### BELGIUM

**Yamaha Music Belgium**  
Keiberg Imperiastraat 8, 1930 Zaventem, Belgium  
Tel: 02-7258220

### FRANCE

**Yamaha Musique France,  
Division Claviers**  
BP 70-77312 Marne-la-Vallée Cedex 2, France  
Tel: 01-64-61-4000

### ITALY

**Yamaha Musica Italia S.P.A.,  
Home Keyboard Division**  
Viale Italia 88, 20020 Lainate (Milano), Italy  
Tel: 02-935-771

### SPAIN/PORTUGAL

**Yamaha-Hazen Electronica Musical, S.A.**  
Ctra. de la Coruna km. 17, 200, 28230  
Las Rozas (Madrid) Spain  
Tel: 91-201-0700

### GREECE

**Philippe Nakas S.A.**  
Navarinou Street 13, P.Code 10680, Athens, Greece  
Tel: 01-364-7111

### SWEDEN

**Yamaha Scandinavia AB**  
J. A. Wettergrens Gata 1  
Box 30053  
S-400 43 Göteborg, Sweden  
Tel: 031 89 34 00

### DENMARK

**YS Copenhagen Liaison Office**  
Generatorvej 8B  
DK-2730 Herlev, Denmark  
Tel: 44 92 49 00

### FINLAND

**F-Musiikki Oy**  
Kluuvikatu 6, P.O. Box 260,  
SF-00101 Helsinki, Finland  
Tel: 09 618511

### NORWAY

**Norsk filial av Yamaha Scandinavia AB**  
Grini Næringspark 1  
N-1345 Østerås, Norway  
Tel: 67 16 77 70

### ICELAND

**Skifan HF**  
Skeifan 17 P.O. Box 8120  
IS-128 Reykjavik, Iceland  
Tel: 525 5000

### OTHER EUROPEAN COUNTRIES

**Yamaha Europa GmbH.**  
Siemensstraße 22-34, 25462 Rellingen,  
F.R. of Germany  
Tel: 04101-3030

## AFRICA

**Yamaha Corporation,  
Asia-Pacific Music Marketing Group**  
Nakazawa-cho 10-1, Hamamatsu, Japan 430-8650  
Tel: 053-460-2312

## MIDDLE EAST

### TURKEY/CYPRUS

**Yamaha Europa GmbH.**  
Siemensstraße 22-34, 25462 Rellingen,  
F.R. of Germany  
Tel: 04101-3030

### OTHER COUNTRIES

**Yamaha Music Gulf FZE**  
LB21-128 Jebel Ali Freezone  
P.O.Box 17328, Dubai, U.A.E.  
Tel: 971-4-881-5868

## ASIA

### HONG KONG

**Tom Lee Music Co., Ltd.**  
11/F., Silvercord Tower 1, 30 Canton Road,  
Tsimshatsui, Kowloon, Hong Kong  
Tel: 2737-7688

### INDONESIA

**PT. Yamaha Music Indonesia (Distributor)  
PT. Nusantara**  
Gedung Yamaha Music Center, Jalan Jend.  
Gatot Subroto Kav. 4, Jakarta 12930, Indonesia  
Tel: 21-520-2577

### KOREA

**Cosmos Corporation**  
1461-9, Seocho Dong, Seocho Gu, Seoul, Korea  
Tel: 02-3486-0011

### MALAYSIA

**Yamaha Music Malaysia, Sdn., Bhd.**  
Lot 8, Jalan Perbandaran, 47301 Kelana Jaya,  
Petaling Jaya, Selangor, Malaysia  
Tel: 3-703-0900

### PHILIPPINES

**Yupangco Music Corporation**  
339 Gil J. Puyat Avenue, P.O. Box 885 MCPO,  
Makati, Metro Manila, Philippines  
Tel: 819-7551

### SINGAPORE

**Yamaha Music Asia Pte., Ltd.**  
11 Ubi Road #06-00, Meiban Industrial Building,  
Singapore  
Tel: 65-747-4374

### TAIWAN

**Yamaha KHS Music Co., Ltd.**  
10F, 150, Tun-Hwa Northroad, Taipei, Taiwan, R.O.C.  
Tel: 02-2713-8999

### THAILAND

**Siam Music Yamaha Co., Ltd.**  
121/60-61 RS Tower 17th Floor,  
Ratchadaphisek RD., Dindaeng,  
Bangkok 10320, Thailand  
Tel: 02-641-2951

### THE PEOPLE'S REPUBLIC OF CHINA AND OTHER ASIAN COUNTRIES

**Yamaha Corporation,  
Asia-Pacific Music Marketing Group**  
Nakazawa-cho 10-1, Hamamatsu, Japan 430-8650  
Tel: 053-460-2317

## OCEANIA

### AUSTRALIA

**Yamaha Music Australia Pty. Ltd.**  
Level 1, 99 Queensbridge Street, Southbank,  
Victoria 3006, Australia  
Tel: 3-9693-5111

### NEW ZEALAND

**Music Houses of N.Z. Ltd.**  
146/148 Captain Springs Road, Te Papapa,  
Auckland, New Zealand  
Tel: 9-634-0099

### COUNTRIES AND TRUST TERRITORIES IN PACIFIC OCEAN

**Yamaha Corporation,  
Asia-Pacific Music Marketing Group**  
Nakazawa-cho 10-1, Hamamatsu, Japan 430-8650  
Tel: 053-460-2312

**HEAD OFFICE Yamaha Corporation, Pro Audio & Digital Musical Instrument Division**

Nakazawa-cho 10-1, Hamamatsu, Japan 430-8650  
Tel: 053-460-3273



Yamaha PK CLUB (Portable Keyboard Home Page, English only)

<http://www.yamaha.co.jp/english/product/pk>

Yamaha Manual Library (English versions only)

<http://www2.yamaha.co.jp/manual/english/>

M.D.G., Pro Audio & Digital Musical Instrument Division, Yamaha Corporation  
© 2001 Yamaha Corporation

V740990 ???PO???-01A0 Printed in Malaysia

Download from [Www.Somanuals.com](http://www.Somanuals.com). All Manuals Search and Download



## Free Manuals Download Website

<http://myh66.com>

<http://usermanuals.us>

<http://www.somanuals.com>

<http://www.4manuals.cc>

<http://www.manual-lib.com>

<http://www.404manual.com>

<http://www.luxmanual.com>

<http://aubethermostatmanual.com>

Golf course search by state

<http://golfingnear.com>

Email search by domain

<http://emailbydomain.com>

Auto manuals search

<http://auto.somanuals.com>

TV manuals search

<http://tv.somanuals.com>