



Clavinova[®]

CVP-305/303/301

G E B R U I K E R S H A N D L E I D I N G

BELANGRIJK – controleer de spanningsvoorziening –

Controleer of het voltage van het stopcontact overeenkomt met het voltage dat op het naamplaatje staat dat u kunt vinden op het onderpaneel. In sommige gebieden is er naast het netsnoer een voltageschakelaar aanwezig op het onderpaneel van het keyboard. Zorg dat de voltageschakelaar is ingesteld op het juiste voltage. Af fabriek staat de schakelaar op 240 Volt. U kunt de instelling wijzigen met een platkopschroevendraaier. Hiervoor draait u de schakelaar totdat het juiste voltage bij het pijltje verschijnt.

■ Raadpleeg de instructies achter in deze handleiding voor informatie over de montage van de keyboardstandaard.

SPECIAL MESSAGE SECTION

PRODUCT SAFETY MARKINGS: Yamaha electronic products may have either labels similar to the graphics shown below or molded/stamped facsimiles of these graphics on the enclosure. The explanation of these graphics appears on this page. Please observe all cautions indicated on this page and those indicated in the safety instruction section.

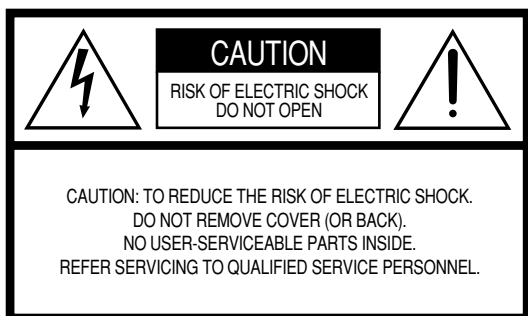

See bottom of Keyboard enclosure for graphic symbol markings.



The exclamation point within the equilateral triangle is intended to alert the user to the presence of important operating and maintenance (servicing) instructions in the literature accompanying the product.

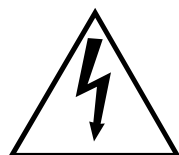

The lightning flash with arrowhead symbol, within the equilateral triangle, is intended to alert the user to the presence of uninsulated “dangerous voltage” within the product’s enclosure that may be of sufficient magnitude to constitute a risk of electrical shock.

IMPORTANT NOTICE: All Yamaha electronic products are tested and approved by an independent safety testing laboratory in order that you may be sure that when it is properly installed and used in its normal and customary manner, all foreseeable risks have been eliminated. **DO NOT** modify this unit or commission others to do so unless specifically authorized by Yamaha. Product performance and/or safety standards may be diminished. Claims filed under the expressed warranty may be denied if the unit is/has been modified. Implied warranties may also be affected.

SPECIFICATIONS SUBJECT TO CHANGE: The information contained in this manual is believed to be correct at the time of printing. However, Yamaha reserves the right to change or modify any of the specifications without notice or obligation to update existing units.

ENVIRONMENTAL ISSUES: Yamaha strives to produce products that are both user safe and environmentally friendly. We sincerely believe that our products and the production methods used to produce them, meet these goals. In keeping with both the letter and the spirit of the law, we want you to be aware of the following:

Battery Notice: This product MAY contain a small non-rechargeable battery which (if applicable) is soldered in place. The average life span of this type of battery is approximately five years. When replacement becomes necessary, contact a qualified service representative to perform the replacement.

Warning: Do not attempt to recharge, disassemble, or incinerate this type of battery. Keep all batteries away from children. Dispose of used batteries promptly and as regulated by applicable laws. Note: In some areas, the servicer is required by law to return the defective parts. However, you do have the option of having the servicer dispose of these parts for you.

Disposal Notice: Should this product become damaged beyond repair, or for some reason its useful life is considered to be at an end, please observe all local, state, and federal regulations that relate to the disposal of products that contain lead, batteries, plastics, etc.

NOTICE: Service charges incurred due to lack of knowledge relating to how a function or effect works (when the unit is operating as designed) are not covered by the manufacturer’s warranty, and are therefore the owners responsibility. Please study this manual carefully and consult your dealer before requesting service.

NAME PLATE LOCATION: The graphic below indicates the location of the name plate. The model number, serial number, power requirements, etc., are located on this plate. You should record the model number, serial number, and the date of purchase in the spaces provided below and retain this manual as a permanent record of your purchase.

CVP-309
(grand piano type)

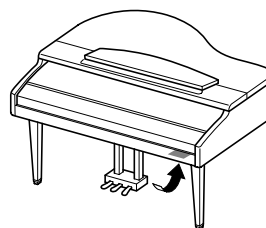

CVP-309/307

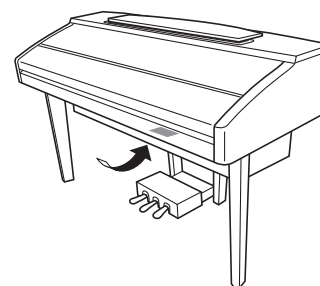

Model _____

Serial No. _____

Purchase Date _____

VOORZICHTIG

LEES DIT ZORGVULDIG DOOR VOORDAT U VERDERGAAT

* Bewaar deze gebruikershandleiding op een veilige plaats voor eventuele toekomstige raadpleging.



WAARSCHUWING

Volg altijd de algemene voorzorgsmaatregelen op die hieronder worden opgesomd om te voorkomen dat u gewond raakt of zelfs sterft als gevolg van elektrische schokken, kortsluiting, schade, brand of andere gevaren. De maatregelen houden in, maar zijn niet beperkt tot:

Spanningsvoorziening/Netsnoer

- Gebruik alleen het voltage dat als juist wordt aangegeven voor het instrument. Het vereiste voltage wordt genoemd op het naamplaatje van het instrument.
- Controleer de elektrische stekker regelmatig en verwijder al het vuil of stof dat zich erop verzameld heeft.
- Gebruik alleen het bijgeleverde netsnoer/de bijgeleverde stekker.
- Plaats het netsnoer niet in de buurt van warmtebronnen zoals verwarming en kachels, verbuig of beschadig het snoer niet, plaats geen zware voorwerpen op het snoer. Leg het snoer uit de weg, zodat niemand er op trapt of erover kan struikelen en zodat er geen zware voorwerpen overheen kunnen rollen.

Niet openen

- Open het instrument niet, haal de interne onderdelen niet uit elkaar en modificeer ze op geen enkele manier. Het instrument bevat geen door de gebruiker te repareren onderdelen. Als het instrument stuk lijkt te zijn, stop dan met het gebruik ervan en laat het nakijken door Yamaha-servicepersoneel.

Waarschuwing tegen water

- Stel het instrument niet bloot aan regen, gebruik het niet in de buurt van water of onder natte of vochtige omstandigheden en plaats geen voorwerpen op het instrument die vloeistoffen bevatten die in de openingen kunnen vallen.
- Haal nooit een stekker uit en steek nooit een stekker in het stopcontact als u natte handen heeft.

Waarschuwing tegen brand

- Plaats geen brandende voorwerpen, zoals kaarsen, op het instrument. Een brandend voorwerp kan omvallen en brand veroorzaken.

Als u onregelmatigheden opmerkt

- Als het netsnoer of de stekker beschadigd is of stuk gaat, als er plotseling geluidsverlies optreedt in het instrument, of als er een ongebruikelijke geur of rook uit het instrument komt, moet u het instrument onmiddellijk uitzetten, de stekker uit het stopcontact halen en het instrument na laten kijken door gekwalificeerd Yamaha-servicepersoneel.



LET OP

Volg altijd de algemene voorzorgsmaatregelen op die hieronder worden opgesomd om te voorkomen dat u of iemand anders gewond raakt of dat het instrument of andere eigendommen beschadigd raken. De maatregelen houden in, maar zijn niet beperkt tot:

Spanningsvoorziening/Netsnoer

- Als u de stekker uit het instrument of uit het stopcontact haalt, moet u altijd aan de stekker trekken, nooit aan het snoer. Het snoer kan beschadigd raken als u eraan trekt.
- Haal de stekker uit het stopcontact als u het instrument gedurende langere tijd niet gebruikt of tijdens een elektrische storm.
- Sluit het instrument niet aan op een stopcontact via een verdeelstekker. Dit kan resulteren in een verminderde geluidskwaliteit en hierdoor kan het stopcontact oververhitten.

Montage

- Lees zorgvuldig de bijgeleverde montagevoorschriften. Zou u het instrument niet in de juiste volgorde monteren, dan kan dit schade aan het instrument of zelfs persoonlijk letsel veroorzaken.

Locatie

- Stel het instrument niet bloot aan overdreven hoeveelheden stof of trillingen, of extreme kou of hitte (zoals in direct zonlicht, bij een verwarming of overdag in een auto) om de kans op vervorming van het paneel of beschadiging van de interne componenten te voorkomen.
- Gebruik het instrument niet in de nabijheid van een tv, radio, stereo-apparaat, mobiele telefoon of andere elektrische apparaten. Anders kan het instrument, de tv of radio bijgeluiden opwekken.
- Plaats het instrument niet in een onstabiele positie, waardoor het per ongeluk om kan vallen.
- Verwijder alle aangesloten kabels alvorens het instrument te verplaatsen.

Aansluitingen

- Voordat u het instrument aansluit op andere elektronische componenten, moet u alle betreffende apparatuur uitzetten. Voordat u alle betreffende apparatuur aan- of uitzet, moet u alle volumes op het minimum zetten. Voer de volumes van alle componenten, na het aanzetten, geleidelijk op tot het gewenste luisterniveau, terwijl u het instrument bespeelt.

Onderhoud

- Gebruik bij het schoonmaken van het instrument een zachte, droge of licht bevochtigde doek. Gebruik geen verfverduunners, oplosmiddelen, schoonmaakmiddelen of met chemicaliën geïmpregneerde schoonmaakdoekjes.

Zorgvuldig behandelen

- Let erop dat de toetsenklep niet op uw vingers valt en steek uw vingers niet in enige uitsparing van de toetsenklep of van het instrument.
- Zorg ervoor dat u nooit papier, metaal of andere voorwerpen in de openingen steekt of laat vallen op de toetsenklep, het paneel of het toetsenbord. Als dit gebeurt, zet dan onmiddellijk het instrument uit en haal de stekker uit het stopcontact. Laat vervolgens uw instrument nakijken door gekwalificeerd Yamaha-servicepersoneel.
- Plaats geen vinylen, plastic of rubberen voorwerpen op het instrument, aangezien dit verkleuring van het paneel of het toetsenbord tot gevolg kan hebben.
- Leun niet op het instrument, plaats geen zware voorwerpen op het instrument en vermijd het uitvoeren van overmatig veel kracht op de knoppen, schakelaars en aansluitingen.
- Gebruik het instrument niet te lang op een oncomfortabel geluidsniveau aangezien dit permanent gehoorverlies kan veroorzaken. Consulteer een KNO-arts als u geruis in uw oren of gehoorverlies constateert.

De bank gebruiken (indien meegeleverd)

- Plaats de bank niet op een onstabiele plek waar deze per ongeluk om kan vallen.
- Speel niet onachtzaam met de bank en ga er niet op staan. Het gebruiken van de bank als opstapje of voor enig ander doel kan een ongeluk of letsel veroorzaken.
- Er zou slechts één persoon tegelijk op de bank plaats moeten nemen om schade of ongelukken te voorkomen.
- Als de schroeven van de bank los komen te zitten vanwege langdurig gebruik, moet u deze regelmatig weer vastschroeven met het bijgeleverde gereedschap.

Data opslaan

Uw data opslaan en back-ups maken

- De data van de hieronder vermelde typen gaan verloren wanneer u het instrument uitschakelt. Sla de data op naar de tab USER (pagina 26), diskette, SmartMedia-kaart of andere geschikte externe media.
 - Opgenomen/bewerkte songs (pagina 41, 133, 148)
 - Opgenomen/bewerkte stijlen (pagina 107)
 - Bewerkte voices (pagina 89)
 - Onthouden One Touch Settings (pagina 50)
 - Bewerkte MIDI-instellingen (pagina 192)

Data in de tab USER (pagina 26) kunnen verloren gaan als gevolg van een onjuiste werking of bediening. Sla belangrijke data op naar een diskette, SmartMedia-kaart of externe media.

Als u instellingen in een displaypagina wijzigt en die pagina verlaat, worden de System Setup-data (opgesomd in de Parameter Chart van de bijgeleverde Data List) automatisch opgeslagen. De gewijzigde data gaan echter verloren als u het instrument uitzet, zonder dat u de betreffende pagina eerst heeft verlaten.

Yamaha kan niet verantwoordelijk worden gesteld voor schade die wordt veroorzaakt door oneigenlijk gebruik van of modificaties aan het instrument, of data die verloren zijn gegaan of gewist.

Zet het instrument altijd uit als u het niet gebruikt.

Dank u voor de aanschaf van deze Yamaha Clavinova
Wij adviseren u deze handleiding zorgvuldig te lezen zodat u optimaal gebruik kunt maken van de geavanceerde en handige functies van de Clavinova.
We adviseren u ook deze gebruikershandleiding op een veilige en handige plaats te bewaren voor toekomstige raadpleging.

Over deze gebruikershandleiding en de Data List

Deze handleiding bestaat uit de volgende gedeelten.

Gebruikershandleiding

- Inleiding (pagina 12) Lees dit gedeelte alstublieft eerst.
Beknopte handleiding (pagina 23)..... In dit gedeelte wordt uitgelegd hoe u de basisfuncties kunt gebruiken.
Basisbediening (pagina 57) In dit gedeelte wordt de basisbediening uitgelegd, inclusief de op de display gebaseerde regelaars.
Naslaginformatie (pagina 72) In dit gedeelte wordt uitgelegd hoe u gedetailleerde instellingen kunt aanbrengen voor de verschillende functies van de Clavinova.
Appendix (pagina 197)..... In dit gedeelte vindt u extra informatie zoals problemen oplossen en specificaties.

Data List

Voice-lijst, indeling van MIDI-data, enz.

- De modellen CVP-305/303/301 zullen in deze gebruikershandleiding vaak de CVP/Clavinova worden genoemd.
- De afbeeldingen en LCD-schermen zoals deze in deze handleiding te zien zijn, zijn uitsluitend bedoeld voor instructiedoeleinden en kunnen dus enigszins afwijken van de werkelijkheid.
- De voorbeeldscreenshots in deze gebruikershandleiding zijn in het Engels.
- Commercieel beschikbare software kopiëren is ten strengste verboden, met uitzondering van kopiëren voor uw persoonlijke gebruik.

Dit product bevat en gaat vergezeld van computerprogramma's en inhoud waarop Yamaha alle auteursrechten heeft of waarvoor Yamaha over de licenties beschikt om gebruik te mogen maken van de auteursrechten van derden. Onder dergelijk materiaal waarop auteursrechten berusten, vallen, zonder enige beperkingen, alle computersoftware, stijlfiles, MIDI-files, WAVE-data en geluidsopnamen. Elk ongeautoriseerd gebruik van dergelijke programma's en inhoud, buiten het persoonlijke gebruik van de koper, is volgens de betreffende wettelijke bepalingen niet toegestaan. Elke schending van auteursrechten heeft wettelijke consequenties. HET IS VERBODEN ILLEGALE KOPIEËN TE MAKEN, DISTRIBUEREN OF GEBRUIKEN.

- De foto's van de clavecimbel (harpsichord), bandoneon, hackbrett, muziekdoos (music box), hakkebord (dulcimer) en cimbalom, die te zien zijn in de displays van de CVP-305/303/301, zijn welwillend ter beschikking gesteld door Gakkigaku Shiryokan (Collection voor Organology), Kunitachi Muziekcollege.
- De volgende instrumenten, die in de displays van de CVP-305/303/301 worden weergegeven, zijn tentoongesteld in het Hamatsu Museum voor muziekinstrumenten: balafon, gender, kalimba, kanoon, santur, gamelangong, harp, handbel, doedelzak (bagpipe), banjo, carillon, mandoline, oud, panfluit (pan flute), pungi, rabab, shanai, sitar, steeldrum en tambra.
- (CVP-305/303) Dit product is gefabriceerd onder licentie van de U.S. Patentnummers 5231671, 5301259, 5428708 en 5567901 van IVL Technologies Ltd.
- De in dit instrument gebruikte bitmapfonts zijn geleverd door, en het eigendom van Ricoh Co., Ltd.
- Dit product maakt gebruik van NF, een ingebouwde internetbrowser van ACCESS Co., Ltd. NF wordt gebruikt met het gepatenteerde LZW, onder licentie van Unisys Co., Ltd. NF mag niet van dit product gescheiden worden, noch mag het op de één of ander manier worden verkocht, uitgeleend of overgedragen. Tevens mag NF niet worden onderworpen aan reverse-engineering, gedecompileerd, terug-geassembleerd of gekopieerd. Deze software bevat een module die is ontwikkeld door de onafhankelijke JPEG Group.

 ACCESS

Handelsmerken:

- Apple en Macintosh zijn handelsmerken van Apple Computer, Inc.
- Windows is het geregistreerde handelsmerk van Microsoft® Corporation.
- SmartMedia is een handelsmerk van de Toshiba Corporation.

- Alle andere handelsmerken zijn eigendom van hun respectieve eigenaren.

Accessoires

- Guide to Yamaha Online Member Product User Registration**
- '50 Greats for the Piano' (Muziekboek)**
- Gebruikershandleiding**
- Data List**

De volgende items kunnen bijgeleverd of optioneel zijn, afhankelijk van uw locatie:

- Diskettedrive**
- SmartMedia-kaart**
- Bank**

■ **Stemmen**

In tegenstelling tot een akoestische piano hoeft de Clavinova niet gestemd te worden. Deze blijft altijd perfect gestemd.

■ **Transport**

Als u verhuist, kunt u de Clavinova samen met uw andere bezittingen transporteren. U kunt het instrument in zijn geheel (gemonteerd) verhuizen of u kunt het instrument demonteren naar de staat zoals u deze voor het eerst uit de doos haalde. Transporteer het toetsenbord horizontaal. Hang het niet tegen een zijkant aan en zet het niet op zijn kant.

Stel het instrument niet bloot aan overmatige vibratie of schokken.

Let er op dat na het transporteren van de gemonteerde Clavinova alle schroeven goed vast zitten en dat ze niet los raken door het verplaatsen van het instrument.

Inleiding

Welkom bij de prachtige muziekwereld van de Clavinova CVP!	10
Paneelregelaars	12
Het toetsenbord bespelen	14
Opstellen van de Clavinova	16
Muziekstandaard	16
Bladmuzieksteuntjes	17
Een hoofdtelefoon gebruiken	17
De displaytaal veranderen	18
Displayinstellingen	19
Omgaan met de diskdrive (FDD) en diskettes	21
Omgaan met SmartMedia™-geheugenkaarten	22

Beknopte handleiding

De demo's afspelen	23
Handelingen in de basisdisplays	25
Bediening van de hoofddisplay	25
Bediening van de display voor file-selectie	25
Bediening van de display FUNCTION	26
Voices bespelen	28
De pianovoice bespelen	28
Verscheidene voices bespelen	31
Oefenen met de vooraf ingestelde songs	34
Songs afspelen voor het oefenen	34
Eénhandsoefening met de Guide Lamps (gidslampjes)	38
Oefenen met de herhaaldelijke afspeelfunctie	40
Uw spel opnemen	41
Achtergrondpartijen spelen met de speelassistentietechnologie (Performance assistant technology)	42
Begeleiding afspelen met de automatische begeleidingfunctie (stijl afspelen)	44
'Mary Had a Little Lamb' spelen met de automatische begeleidingseigenschap	44
Ideale setups voor elke song oproepen — Music Finder	50
Met afgespeelde songs meezingen (Karaoke) of met uw eigen spel	52
Een microfoon aansluiten (CVP-305/303)	52
Zingen met de display LYRICS	53
Handige functies voor karaoke	53
Handige functies voor meezingen met uw eigen spel	55

Basisbediening

De basisvoorzieningen (Help) uitproberen	57
De in de display getoonde berichten	57
Onmiddellijke selectie van de displays, Direct Access (directe toegang)	58
Basisdisplays (hoofddisplay en display voor file-selectie)	59
Hoofddisplay (display MAIN)	59
Configuratie en basisbediening van de display voor file-selectie	60
Handelingen voor files en mappen in de display voor file-selectie	62
De fabrieksgeprogrammeerde instellingen herstellen	69
Het fabrieksgeprogrammeerde systeem herstellen	69
De fabrieksgeprogrammeerde instellingen afzonderlijk per item herstellen	69
Uw originele instellingen opslaan en terugroepen als een enkele file	70
Databack-up	71
Back-upprocedure	71

Naslaginformatie

Voices gebruiken, creëren en bewerken	72
Voicekarakteristieken	72
Verschillende voices tegelijkertijd gebruiken	73
Toetsenbordgedeelten (Rechts 1, Rechts 2, Links)	73
Twee voices gelijktijdig spelen (gedeelten Rechts 1 en 2)	74
Verschillende voices spelen met de linker- en rechterhand (gedeelten Rechts 1 en Links)	75
Toonhoogte wijzigen	76
Transponeren	76
Fijnafstemming van de toonhoogte van het hele instrument	76
Afstemmen met toonschalen	76
Effecten toevoegen aan voices die op het toetsenbord worden gespeeld	78
Het volume en de toonbalans bewerken (MIXING CONSOLE)	80
Basisprocedure	80
Voice creëren (Sound Creator)	89
Basisprocedure	89
Uw eigen Organ Flutes-voices maken	93

Op de LCD-display van dit instrument worden verschillende displaypagina's en menu's getoond waarin de functies en de handelingen worden aangegeven. In deze hele handleiding worden pijlen gebruikt bij de instructies waarmee in een verkorte notatie de procedure wordt aangegeven voor het oproepen van deze functies. In het onderstaande voorbeeld van deze verkorte notatie wordt een handeling beschreven van vier stappen:

1) druk op de knop [FUNCTION], 2) druk op de knop [D] om de pagina Controller te selecteren, 3) druk op de knop TAB [▶] om de pagina Keyboard/Panel te selecteren, en 4) druk op de knop [A] om de parameter INITIAL TOUCH te selecteren.

[FUNCTION] → [D] CONTROLLER → TAB [▶] KEYBOARD/PANEL → [A] 1 INITIAL TOUCH

De automatische begeleidingsstijlen gebruiken, creëren en bewerken97

Stijlkenmerken 97

Een type vingerzetting voor akkoorden selecteren 97

Alleen de ritmekanalen van een stijl spelen ... 98

Instellingen die betrekking hebben op het afspelen van stijl 100

Het volume en de toonbalans van de stijl bewerken (MIXING CONSOLE) 102

Handige Music Finder-functie 102

De records doorzoeken 102

Een set favoriete Records creëren 103

Records bewerken 104

De record opslaan 105

Style Creator 107

Stijlstructuur 107

Een stijl maken 107

De gemaakte stijl bewerken 113

Zelfgemaakte paneelsetups registreren en terughalen (Registration Memory)121

Eigen paneelsetups registreren en opslaan 121

De geregistreerde paneelsetups oproepen .. 122

Een overbodige paneelsetup verwijderen/

Een paneelsetup benoemen 123

Het oproepen van bepaalde items uitschakelen (functie Freeze) 123

Registration Memory-nummers op volgorde oproepen, Registratie-sequence 124

Songs gebruiken, creëren en bewerken126

Compatibele songtypen 126

Handelingen voor het afspelen van songs ... 127

Onder andere de volumebalans en voicecombinatie aanpassen (MIXING CONSOLE) 130

De oefenfunctie gebruiken (Guide) 131

Het type Guide-functie selecteren 131

Uw spel opnemen 133

Opnamemethoden 133

Een opgenomen song bewerken 148

Een microfoon gebruiken (CVP-305/303)157

Vocal Harmony-parameters bewerken 157

Het microfoongeluid en het Harmony-geluid aanpassen 160

Talk Setting (Spreekinstelling) 164

De Clavinova rechtstreeks verbinden met internet166

Het instrument verbinden met internet 166

Toegang verkrijgen tot de speciale Clavinova-website 167

Handelingen op de speciale

Clavinova-website 167

Door de display schuiven 167

Koppelingen volgen 168

Tekens invoeren 168

Terugkeren naar de voorgaande webpagina 169

Een webpagina vernieuwen/het laden van een webpagina annuleren 170

Data aanschaffen en downloaden 170

Bladwijzers opslaan van uw favoriete pagina's 171

De homepage veranderen 174

Over de internetinstellingsdisplay 175

Internetinstellingen initialiseren 178

Verklarende woordenlijst van internettermen 179

Uw instrument gebruiken met andere apparaten180

De hoofdtelefoon gebruiken ([PHONES]-aansluitingen) 180

Een microfoon of gitaar aansluiten (aansluiting [MIC./LINE IN]) (CVP-305/303) 180

Audio- en videoapparaten aansluiten 180

Externe audioapparaten gebruiken voor het afspelen en opnemen ([AUX OUT]-aansluitingen, [AUX OUT (LEVEL FIXED)]-aansluitingen, [OPTICAL OUT]-aansluiting) 180

Externe audioapparaten via de ingebouwde luidsprekers weergeven

([AUX IN]-aansluitingen) 181

De display-inhoud via een afzonderlijke

TV-monitor weergeven (CVP-305) 181

De voetschakelaar of voetregelaar gebruiken ([AUX PEDAL]-aansluiting) 182

Bepaalde functies toewijzen aan de verschillende voetpedalen 182

Externe MIDI-apparaten aansluiten ([MIDI]-aansluitingen) 185

Een computer of USB-apparaat aansluiten ... 185

Een computer aansluiten ([USB TO HOST]- en [MIDI]-aansluitingen) 185

Verbinden met een LAN-adapter van het

USB-type en een USB-opslagapparaat

(via de [USB TO DEVICE]-aansluiting) 186

Wat is MIDI? 188

Wat u kunt doen met MIDI 191

MIDI-instellingen 192

Basisbediening 192

Voorgeprogrammeerde MIDI-sjablonen 192

MIDI-systeeminstellingen 194

MIDI-verzendinstellingen 194

MIDI-ontvangstinstellingen 195

De basnoot instellen voor het afspelen van stijl

via MIDI-ontvangst 195

Het akkoordsoort instellen voor het afspelen

van stijl via MIDI-ontvangst 196

Appendix

Problemen oplossen	197
CVP-305: Montage van de pianostandaard	202
CVP-303: Montage van de pianostandaard	204
CVP-301: Montage van de pianostandaard	206
De diskdrive installeren (bijgeleverd/optioneel)	208
Specificaties	209
Index	211

Inleiding

Beknopte handleiding

Basisbediening

Naslaginformatie

Voices gebruiken, creëren en bewerken

De automatische begeleidingsstijlen gebruiken,
creëren en bewerken

Zelfgemaakte paneelsetups registreren
en terughalen

Songs gebruiken, creëren en bewerken

Een microfoon gebruiken (CVP-305/303)

De Clavinova rechtstreeks verbinden
met internet

Uw instrument gebruiken met andere
apparaten

Appendix

Authentieke op akoestische piano lijkende aanslag met Graded Hammer (GH)- en Graded Hammer 3 (GH3)-toetsenbord

De Clavinova benadert een echte piano het best. Het beschikt over een uitzonderlijk natuurlijke pianoaanslag en een expressieve respons — dankzij het opmerkelijke Graded Hammer-toetsenbord. Net als bij een echte vleugel hebben de lagere toetsen een zware aanslag en de hogere toetsen een lichte, met daar tussen alle natuurlijke gradaties.

De CVP-305 beschikt over de verfraaide, verbeterde Graded Hammer 3 (GH3)-technologie, waardoor u de speelfuncties en expressieve kracht kunt gebruiken die alleen op vleugels wordt aangetroffen, zoals het herhaaldelijk spelen van dezelfde noot met een perfecte articulatie, zelfs als u heel snel speelt of de toets maar gedeeltelijk loslaat.

De Clavinova bespelen

Pianovoices bespelen pagina 28

Met slechts één druk op een knop kunt u de hele Clavinova opnieuw configureren voor optimaal pianospel, ongeacht de instellingen die u op het paneel heeft gemaakt. U kunt nu genieten van het spelen en oefenen met de geluiden en de respons van een authentieke vleugel — ogenblikkelijk.



Andere instrumentvoices bespelen pagina 31

De Clavinova zorgt niet alleen voor verscheidene realistische pianovoices, maar beschikt ook over een uitzonderlijk grote verscheidenheid aan authentieke instrumenten, zowel akoestisch als elektronisch.



Speel samen met een complete band

— afspelen van songs pagina 34

Speel mee met reeds opgenomen songdata, en vul uw solospel op met het geluid en arrangement van een complete band of compleet orkest.



Begin rustig aan met het spelen van achtergrondpartijen bij songs, — speelassistentietechnologie pagina 42

De nieuwe speelassistentietechnologie maakt het u uitzonderlijk makkelijk om professioneel klinkende achtergrondpartijen te spelen bij het afspelen van songs.



Melodieën samen met automatische begeleiding spelen, — afspelen van stijl pagina 44

Gebruik de voorzieningen voor het afspelen van stijl om automatisch volledige achtergrondpartijen en begeleiding te produceren, terwijl u daarbij nog de melodieën speelt. Het is net alsof u er een ervaren ensemble achter u speelt. Selecteer een begeleidingsstijl, zoals pop, jazz, Latin, enz., en laat de Clavinova uw begeleidingsband zijn!

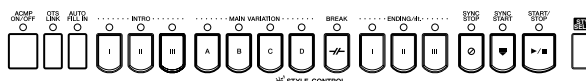

Oefenen

De muzieknotatie weergeven en ermee meespelenpagina 56

Terwijl u een song afspeelt, kunt u de muzieknotatie automatisch in de display laten weergeven. Dit is een uitzonderlijk handig hulpmiddel voor het leren en oefenen van stukken.



Gidslampjespagina 38

De toetsgidslampjes zijn ook handig bij het leren en oefenen, aangezien ze aangeven welke noten u zou moeten spelen, wanneer u ze zou moeten spelen en hoe lang u ze ingedrukt zou moeten houden.



Uw spel opnemen pagina 41

De Clavinova laat u gemakkelijk uw eigen spel opnemen en opslaan naar het interne geheugen of een SmartMedia-kaart. Dit is ook een uitstekend oefenhulpmiddel, omdat u uw eigen spel terug kunt horen en uw sterke en zwakke punten kunt opmerken.



Breid uw songverzameling uit

Rechtstreekse internetverbindingpagina 166

De Clavinova kan ook rechtstreeks verbonden worden met internet, waardoor u songdata van speciale websites kunt downloaden, en ze op kunt slaan naar het interne geheugen of een SmartMedia-kaart.

Het hieronder getoonde paneel is dat van de CVP-305.

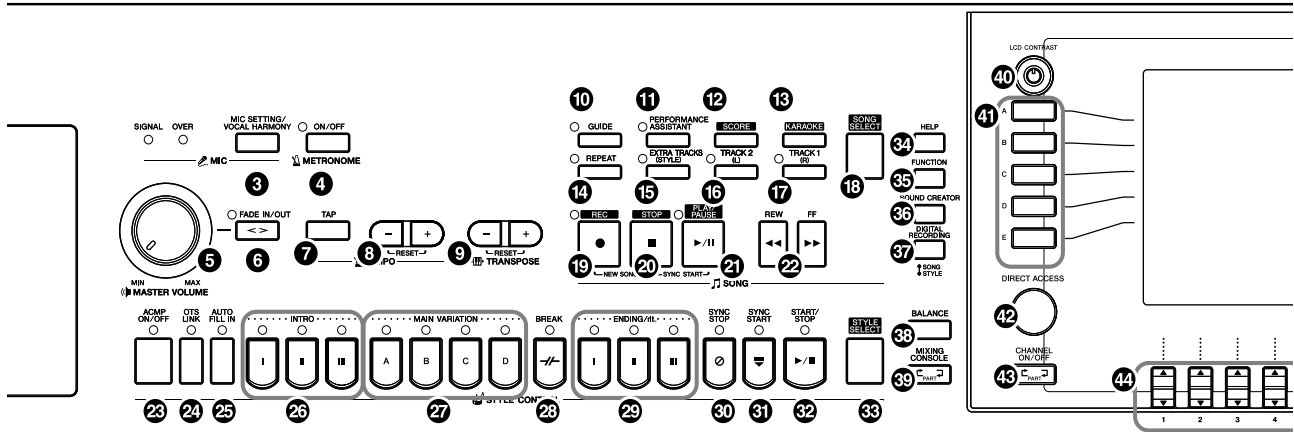

1	[POWER]-schakelaar	P. 14
2	SmartMedia-sleuf	P. 22
MIC. (CVP-305/303)		
3	Knop [MIC SETTING/VOCAL HARMONY]	P. 54
METRONOME		
4	Knop [ON/OFF]	P. 30
VOLUME		
5	Draaiknop [MASTER VOLUME]	P. 15
6	Knop [FADE IN/OUT]	P. 46
TEMPO		
7	Knop [TAP]	P. 46
8	Knoppen [+]/[-]	P. 30
TRANPOSE (transponeren)		
9	Knoppen [+]/[-]	P. 53
SONG		
10	Knop [GUIDE]	P. 38
11	Knop [PERFORMANCE ASSISTANT]	P. 43
12	Knop [SCORE]	P. 37
13	Knop [KARAOKE]	P. 53
14	Knop [REPEAT]	P. 40
15	Knop [EXTRA TRACKS (STYLE)]	P. 134
16	Knop [TRACK 2 (L)]	P. 40
17	Knop [TRACK 1 (R)]	P. 38
18	Knop [SONG SELECT]	P. 34
19	Knop [REC]	P. 41
20	Knop [STOP]	P. 35
21	Knop [PLAY/PAUSE]	P. 35
22	Knoppen [REW]/[FF]	P. 128

STIJLBESTURING

23	Knop [ACMP ON/OFF]	P. 45
24	Knop [OTS LINK]	P. 50
25	Knop [AUTO FILL IN]	P. 47
26	Knoppen INTRO [I]/[II]/[III]	P. 46
27	Knoppen MAIN VARIATION [A]/[B]/[C]/[D]	P. 47
28	Knop [BREAK]	P. 47
29	Knoppen ENDING/rit. [I]/[II]/[III]	P. 47
30	Knop [SYNC STOP]	P. 47
31	Knop [SYNC START]	P. 46
32	Knop [START/STOP]	P. 46
33	Knop [STYLE SELECT]	P. 45
34	Knop [HELP]	P. 57
35	Knop [FUNCTION]	P. 26
36	Knop [SOUND CREATOR]	P. 89
37	Knop [DIGITAL RECORDING]	P. 113, 137
38	Knop [BALANCE]	P. 39
39	Knop [MIXING CONSOLE]	P. 80
40	Knop [LCD CONTRAST]	P. 19
41	Knoppen [A]-[J]	P. 25
42	Knop [DIRECT ACCESS]	P. 58
43	Knop [CHANNEL ON/OFF]	P. 99, 133
44	Knoppen [1 ▲ ▼]-[8 ▲ ▼]	P. 25
45	Knoppen TAB [◀ ▶]	P. 26
46	Knop [EXIT]	P. 26
47	Knop [DEMO]	P. 23
48	Knop [MUSIC FINDER]	P. 50
49	Knop [DATA ENTRY]	P. 61
50	Knop [ENTER]	P. 61

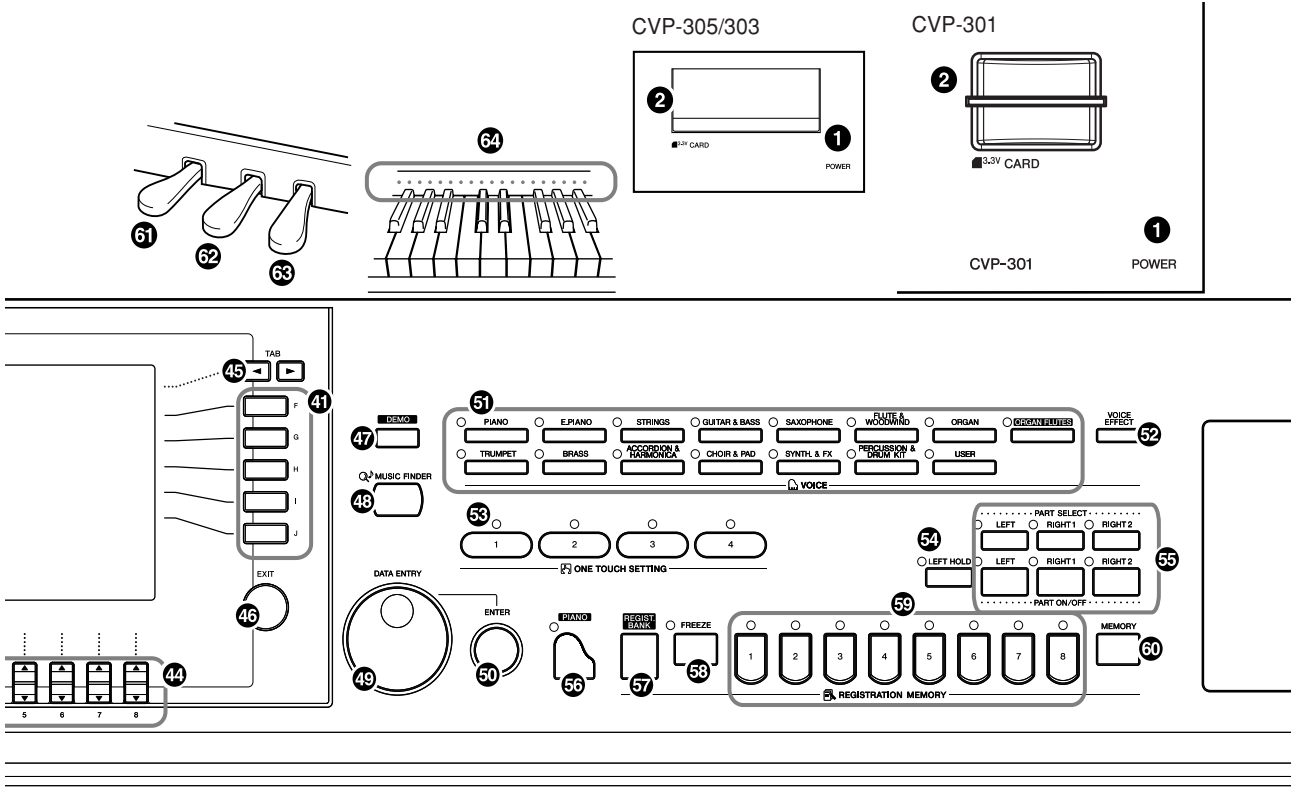

VOICE

- 51 Knoppen VOICE..... P. 31
- 52 Knop [VOICE EFFECT] P. 78

ONE TOUCH SETTING

- 53 Knoppen [1]–[4] P. 49
- 55 Knop [LEFT HOLD]..... P. 48

PART

- 56 Knoppen PART..... P. 73

PIANO-instelling

- 57 Knop [PIANO] P. 28

REGISTRATION MEMORY

- 58 Knop [REGIST. BANK]..... P. 122
- 59 Knop [FREEZE]..... P. 123
- 60 Knoppen [1]–[8] P. 121
- 61 Knop [MEMORY]..... P. 121

Pedalen

- 62 Linkerpedaal P. 29
- 63 Sostenutopedaal..... P. 29
- 64 Demperpedaal P. 29
- 65 Toetsenbordgidslampjes P. 38

Zie pagina 180 voor informatie over de aansluitingen die zich links aan de onderkant van het instrument bevinden.

1 Het netsnoer aansluiten

Sluit eerst de plug van het netsnoer aan op de AC aansluiting op de Clavinova en steek vervolgens de stekker van het netsnoer in een passend stopcontact.

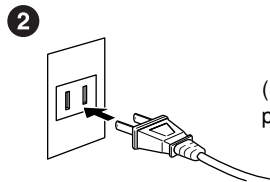
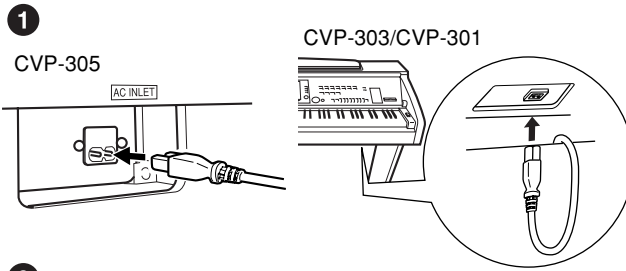

(De uitvoering van de stekker kan per locatie verschillen.)

2 De toetsenklep openen

CVP-305/CVP-303: Til de toetsenklep op met behulp van de handgreep aan de voorkant.

CVP-301: Licht de klep iets op, duw dan en schuif de klep open.

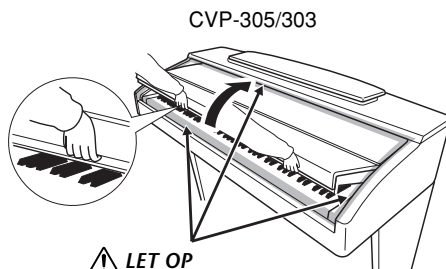

CVP-305/303

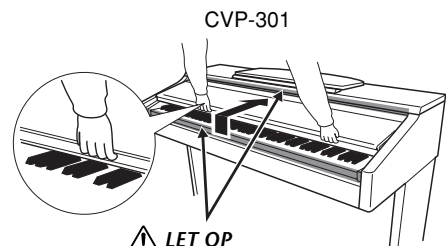

CVP-301

⚠ LET OP

Houd de klep met beide handen vast als u deze verplaatst. Laat de klep pas los als deze volledig geopend of gesloten is. Let op dat er geen vingers (van u of van anderen, vooral die van kinderen) knel komen te zitten tussen de klep en de kast.

⚠ LET OP

Let op dat uw vingers niet klem komen te zitten tijdens het openen van de klep.

⚠ LET OP

Let op dat uw vingers niet klem komen te zitten tijdens het openen van de klep.

⚠ LET OP

Plaats geen voorwerpen zoals stukken metaal of papier op de klep. Kleine voorwerpen, die op de klep geplaatst worden, kunnen mogelijk in de kast vallen als de klep wordt geopend en kunnen er misschien niet uitgehaald worden. Dit kan dan elektrische schokken, kortsluiting, brand of ernstige schade aan het instrument veroorzaken.

3 Het instrument aanzetten

Druk op de knop [POWER] die zich rechts van het toetsenbord bevindt om het instrument aan te zetten. De display midden op het bedieningspaneel en de POWER-indicator, links onder het toetsenbord, lichten op.

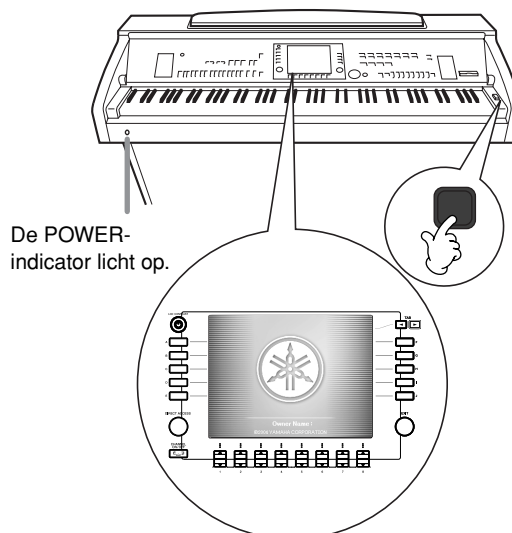

De POWER-indicator licht op.

4 Het toetsenbord bespelen

Bespeel het toetsenbord om geluid te produceren.

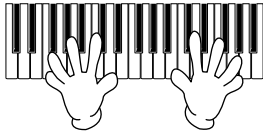

Het volume aanpassen

Terwijl u het toetsenbord bespeelt, kunt u het volumeniveau aanpassen met de regelaar [MASTER VOLUME] aan de linkerzijde van het paneel.

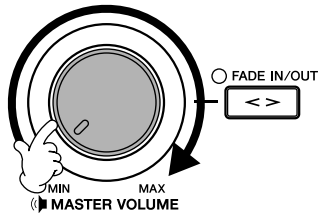

5 Het instrument uitzetten

Druk op de [POWER]-schakelaar om het instrument uit te zetten. Het scherm en de POWER-indicator gaan uit.

6 De toetsenklep sluiten

CVP-305/CVP-303: Pak de metalen rand aan de bovenzijde van het paneel vast en sluit de toetsenklep.

CVP-301: Schuif de klep naar u toe en laat de klep voorzichtig over de toetsen zakken.

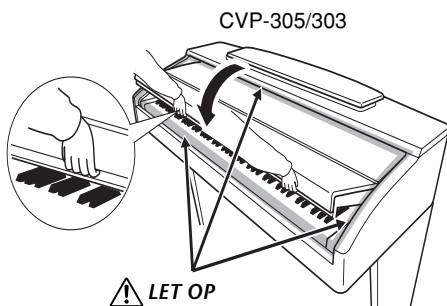

! LET OP
Let op dat uw vingers niet klem komen te zitten tijdens het sluiten van de klep.

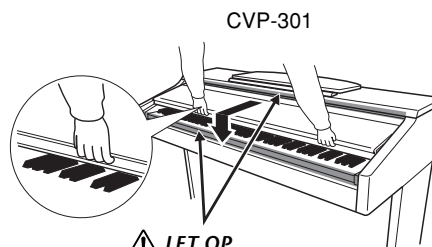

! LET OP
Let op dat uw vingers niet klem komen te zitten tijdens het sluiten van de klep.

⚠ LET OP

Probeer de muziekstandaard niet in een half opgezette positie te gebruiken. Laat ook de muziekstandaard tijdens het neerlaten pas los als deze helemaal beneden is.

⚠ LET OP

Probeer de muziekstandaard niet in een half opgezette positie te gebruiken.

⚠ LET OP (CVP-305/303)

Zet de klep open met de lange steun in de uitsparing, om de iAFC (pagina 17) aan te zetten. Als de klep dicht is of op de korte steun rust, zal de iAFC niet aan gaan.

Muziekstandaard

De muziekstandaard opzetten:

CVP-305/303:

Haal de muziekstandaard zover mogelijk naar u toe.

Als de muziekstandaard omhoog staat, staat deze vast onder een bepaalde hoek die niet kan worden aangepast.

CVP-301:

- 1 Haal de muziekstandaard omhoog en zover mogelijk naar u toe.
- 2 Klap de twee metalen steuntjes aan de linker- en rechterachterzijde van de muziekstandaard naar beneden.
- 3 Laat de muziekstandaard zakken zodat deze tegen de metalen steuntjes rust.

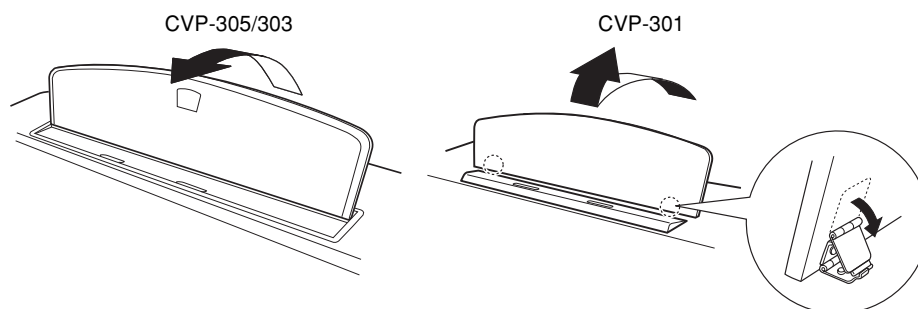

De muziekstandaard neerklappen:

CVP-305/303:

Licht de muziekstandaard iets op, en laat hem vervolgens langzaam naar achteren zakken.

CVP-301:

- 1 Haal de muziekstandaard zover mogelijk naar u toe.
- 2 Klap de twee metalen steuntjes (aan de achterkant van de muziekstandaard) omhoog.
- 3 Laat de muziekstandaard nu langzaam helemaal naar beneden zakken.

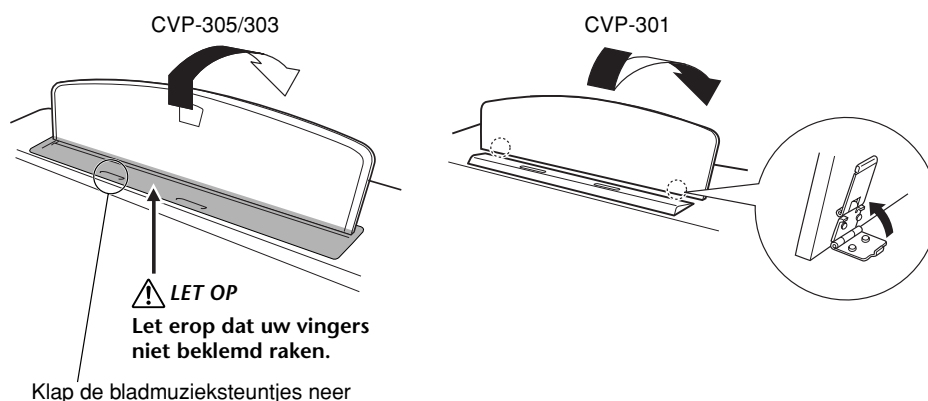

Bladmuzieksteuntjes

Deze steuntjes dienen om de bladzijden van muziekboeken op hun plaats te houden.

Om te openen

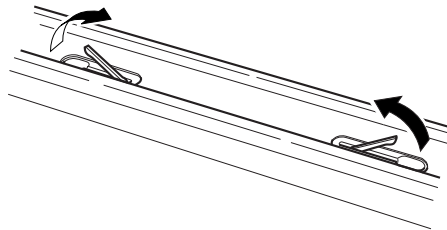

Om te sluiten

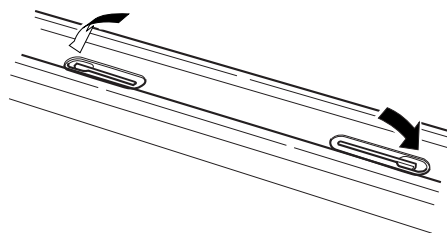

Een hoofdtelefoon gebruiken

Sluit een hoofdtelefoon aan op één van de [PHONES]-aansluitingen, die zich links aan de onderkant van het instrument bevinden.

Hier kunnen twee standaard hoofdtelefoons op aangesloten worden. (Als u slechts één hoofdtelefoon gebruikt, maakt het niet uit op welke van de twee u deze aansluit.)

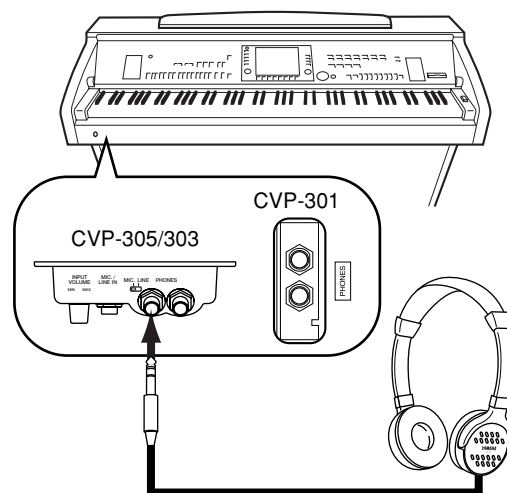

⚠ LET OP

Luister niet gedurende een langere tijd naar de hoofdtelefoon met een hoog volume. Dit zou namelijk tot gehoorverlies kunnen leiden.

! LET OP

Hang niets anders dan een hoofdtelefoon aan de beugel. Anders kan de Clavinova of de beugel beschadigd worden.

De hoofdtelefoonophangbeugel gebruiken

Er wordt een hoofdtelefoonophangbeugel bij de Clavinova geleverd, zodat u de hoofdtelefoon aan de Clavinova kunt hangen. Bevestig de hoofdtelefoonophangbeugel met de twee bijgeleverde schroeven (4 x 10 mm.), zoals in de illustratie is te zien.

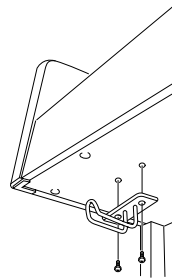

CVP-305/303

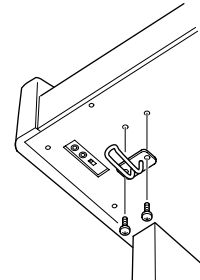

CVP-301

Het geluid via de luidsprekers weergeven, terwijl er een hoofdtelefoon is aangesloten.

- 1 Roep de bedieningsdisplay op.
[FUNCTION] → [I] UTILITY → TAB[◀][▶] CONFIG 2
- 2 Druk op de knop [5▼]/[6▼] (SPEAKER) om 'ON' te selecteren.

Geluid alleen weergeven via de hoofdtelefoon

Druk op de knop [5▼]/[6▼] (SPEAKER) om 'OFF' te selecteren via de in stap 1 opgeroepen display.

Als 'OFF' is geselecteerd, zullen de luidsprekers niet klinken en kunt u het geluid van de Clavinova alleen via de hoofdtelefoon(s) horen.

De displaytaal veranderen

Hiermee kunt u de taal bepalen die wordt gebruikt in de display voor berichten, file-namen en tekeninvoer.

- 1 Roep de bedieningsdisplay op.
[FUNCTION] → [I] UTILITY → TAB[◀][▶] OWNER
- 2 Druk op de knop [4▲▼]/[5▲▼] om een taal te selecteren.

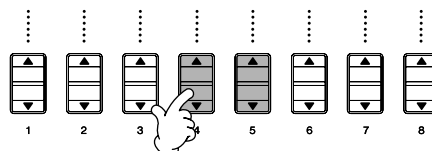
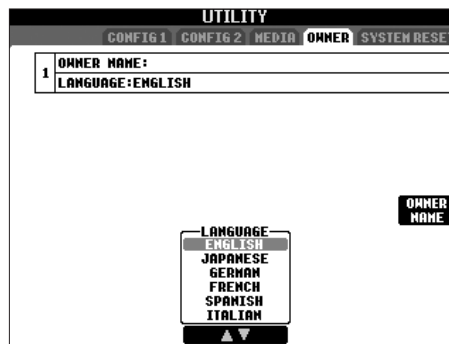

Displayinstellingen

Het contrast van de display aanpassen

U kunt het contrast van de display aanpassen door aan de knop [LCD CONTRAST] rechts van de display te draaien.

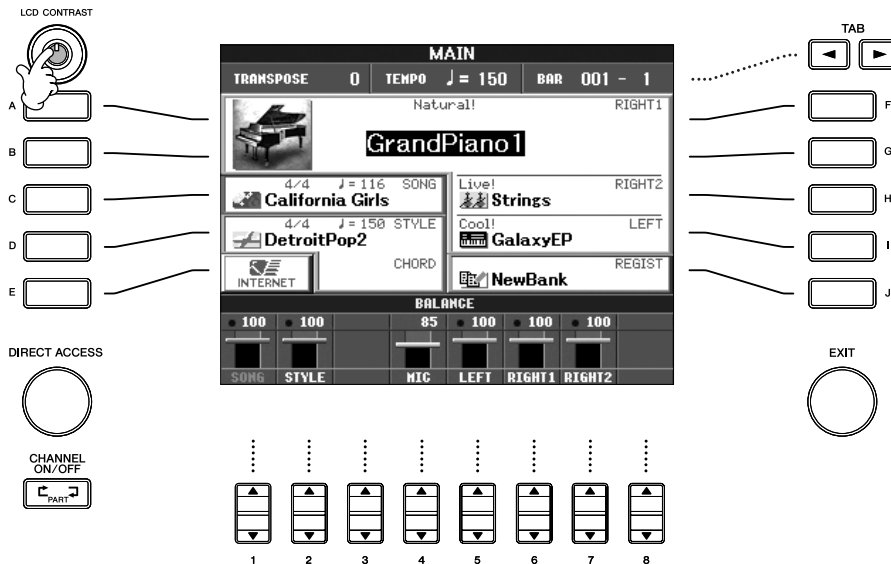

De helderheid van de display aanpassen (CVP-305/303)

Hiermee past u de helderheid aan van de display aan.

- 1 Roep de bedieningsdisplay op.
[FUNCTION] → [I] UTILITY → TAB[◀][▶] CONFIG 2
- 2 Druk op de knop [2▲▼] om de helderheid van de display aan te passen.

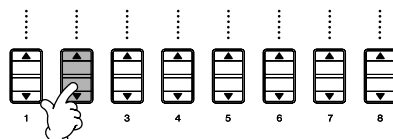
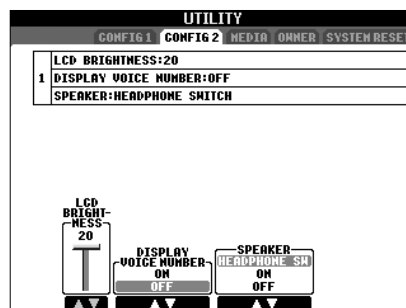

Het invoeren van de Owner Name (eigenaarsnaam) in de openingsdisplay

U kunt uw naam laten weergeven in de openingsdisplay (de display die als eerste wordt weergegeven wanneer het instrument wordt ingeschakeld).



- 1 **Roep de bedieningsdisplay op.**
[FUNCTION] → [I] UTILITY → TAB[◀][▶] OWNER
- 2 **Druk op de knop [I] (OWNER NAME) en roep de display voor de eigenaarsnaam op.**
Zie pagina 67 voor meer informatie over het invoeren van tekens.

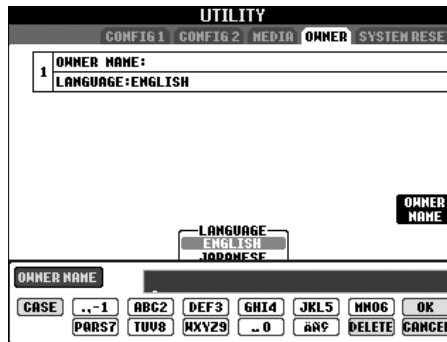

Het versienummer weergeven

Als u het versienummer van dit instrument wilt controleren, houdt u bij stap 2 hierboven de knop [1] (OWNER NAME) in het vak ingedrukt.

(De diskettedrive kan meegeleverd zijn of als accessoire worden geleverd, afhankelijk van uw locatie. Zie pagina 208 voor installatie-instructies voor de diskettedrive.)

Met de diskettedrive kunt u oorspronkelijke data die u heeft gemaakt op het instrument, opslaan naar diskette en data laden van diskette naar het instrument. Behandel de diskettes en de diskdrive met zorg. Volg de onderstaande belangrijke voorzorgsmaatregelen.

Diskettecompatibiliteit

- Er kunnen 2DD- en 2HD-diskettes van 3,5 inch worden gebruikt.

Een diskette formatteren

- Als u problemen ondervindt met het gebruik van nieuwe, lege diskettes of oude diskettes die met andere apparaten zijn gebruikt, kan het zijn dat u ze moet formatteren. Zie voor details over het formatteren van een diskette pagina 62. Houd er rekening mee dat alle data op de diskette verloren gaan door het formatteren. Zorg ervoor dat u van tevoren controleert of de diskette geen belangrijke data bevat.

OPMERKING

Het kan zijn dat diskettes die op dit instrument geformatteerd zijn, in hun huidige toestand wel of niet bruikbaar zijn op andere apparaten.

Diskettes plaatsen/uitnemen

Een diskette in de diskdrive plaatsen:

- Houd de diskette zo dat het label van de diskette omhoog gericht is en het sluitmechanisme naar voren, in de richting van de diskettegleuf. Plaats de diskette zorgvuldig in de opening, langzaam verder duwend tot het einde, waar deze op zijn plaats klikt en waardoor de uitwerpknop naar buiten komt.

OPMERKING

Plaats nooit iets anders dan diskettes in de diskdrive. Andere voorwerpen kunnen beschadiging van de diskdrive of diskettes veroorzaken.

Een diskette uitwerpen

- Nadat u heeft gecontroleerd of het instrument geen toegang zoekt* tot de diskette (het gebruikslampje op de diskettedrive is dan uit), drukt u de uitwerpknop aan de rechterbovenhoek van de disksleuf stevig geheel in. Als de diskette uitgeworpen is, trekt u deze helemaal uit de diskdrive. Als de diskette niet kan worden uitgeworpen omdat deze blijft steken, probeert u deze niet te forceren, maar probeert u in plaats daarvan de uitwerpknop nogmaals in te drukken. U kunt ook proberen de diskette weer terug te plaatsen en opnieuw uit te werpen.

* Toegang zoeken tot de diskette geeft een actieve handeling aan, zoals het opnemen, afspelen of wissen van data. Als een diskette wordt geplaatst terwijl het instrument aan staat, wordt er automatisch toegang tot de diskette gezocht, aangezien het instrument controleert of de diskette data bevat.

LET OP

Werp de diskette niet uit of zet het instrument zelf niet uit terwijl er toegang tot de diskette wordt gezocht. Dit kan niet alleen resulteren in het verloren gaan van data op de diskette, maar ook in beschadiging van de diskdrive.

- Zorg ervoor dat u de diskette uit de diskdrive haalt voordat u het instrument uitschakelt. Een diskette die gedurende langere perioden in de diskdrive wordt gelaten, kan makkelijk stof en vuil oppikken, die datalees- en -schrijffouten kunnen veroorzaken.

De lees-/schrijfkop reinigen

- Reinig de lees-/schrijfkop regelmatig. Dit instrument bevat een precisie magnetische lees-/schrijfkop die na langdurig gebruik een laag magnetische deeltjes vast kan houden, die tenslotte lees- en schrijffouten kunnen veroorzaken.
- Om de diskdrive in een optimaal werkende conditie te houden, beveelt Yamaha het gebruik van een in de winkel verkrijgbare koppenreinigingsdiskette (droge methode) aan om ongeveer één keer per maand de kop te reinigen. Vraag uw Yamaha-leverancier naar de beschikbaarheid van de juiste koppenreinigingsdiskettes.

Over diskettes

Ga zorgvuldig met diskettes om en volg deze voorzorgsmaatregelen:

- Plaats geen zware voorwerpen op de diskette, buig de diskette niet en oefen er op geen enkele manier druk op uit. Bewaar de diskettes altijd in hun beschermende doosjes als ze niet worden gebruikt.
- Stel de diskette niet bloot aan direct zonlicht, extreme hoge of lage temperaturen, buitensporige vochtigheid, stof of vloeistoffen.
- Open het sluitmechanisme niet en raak het oppervlak van de daadwerkelijke disk in de diskette niet aan.
- Stel de diskette niet bloot aan magnetische velden, zoals die door televisies, luidsprekers, motors, etc., worden geproduceerd, aangezien magnetische velden de data van de diskette gedeeltelijk of geheel kunnen wissen, waardoor deze onleesbaar wordt.
- Gebruik nooit een diskette met een verbogen sluitmechanisme of behuizing.
- Plak niets anders dan de bijgeleverde labels op de diskette. Let er ook op dat de labels op de juiste plaats worden geplakt.

Om uw data te beveiligen (schrijfbeschermsnokje):

- Schuif het schrijfbeveiligingsnokje van de diskette in de 'protect'-stand (vakje open) om te voorkomen dat er per ongeluk belangrijke data worden gewist. Zorg er bij het opslaan van data voor dat het schrijfbeveiligingsnokje van de diskette is ingesteld op de 'overwrite'-stand (vakje dicht).

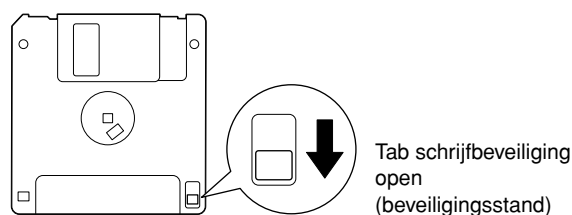

*is een handelsmerk van de Toshiba Corporation.

Dit instrument beschikt over een ingebouwde SmartMedia-kaartsleuf (op het bedieningspaneel). Hiermee kunt u de originele data die u op het instrument heeft gecreëerd opslaan op een SmartMedia-kaart, en data van een kaart in het instrument laden. Zorg ervoor dat u zorgvuldig om gaat met SmartMedia-kaarten. Volg de onderstaande belangrijke voorzorgsmaatregelen.

Compatibele SmartMedia-typen

- 3,3V (3V) SmartMedia kan worden gebruikt. 5V-type SmartMedia is niet compatibel met dit instrument.
- Er kunnen SmartMedia-kaarten met zeven verschillende geheugencapaciteiten van (2 MB, 4 MB, 8 MB, 16 MB, 32 MB, 64 MB, en 128 MB) worden gebruikt met het instrument. SmartMedia-kaarten die groter zijn dan 32 MB kunnen worden gebruikt als ze voldoen aan de SSFDC Forum-standaard.

OPMERKING

SSFDC is een afkorting voor Solid State Floppy Disk Card (een andere naam voor SmartMedia-kaarten). Het SSFDC-forum is een vrijwillige organisatie die is opgericht ter promotie van SmartMedia.

SmartMedia-kaarten formatteren

Als u merkt dat u nieuwe, lege SmartMedia-kaarten of kaarten die met andere apparaten zijn gebruikt, niet kunt gebruiken, kan het zijn dat u ze moet formatteren. Zie voor details over het formatteren van een SmartMedia-kaart pagina 62. Houd er rekening mee dat alle data op de kaart verloren gaan door het formatteren. Zorg ervoor dat u van te voren controleert of de kaart wel of niet belangrijke data bevat.

OPMERKING

SmartMedia-kaarten die op dit apparaat zijn geformatteerd kunnen in hun huidige toestand wel of niet bruikbaar zijn op andere apparaten.

SmartMedia-kaarten plaatsen/uitnemen

SmartMedia-kaarten plaatsen

- CVP-305/303:
Plaats de SmartMedia-kaart met de kant met de aansluitingen (verguld) naar beneden gericht in de kaartsleuf totdat deze op zijn plaats klikt.
- CVP-301:
Plaats de SmartMedia-kaart met de kant met de aansluitingen (verguld) naar beneden gericht in de kaartsleuf, totdat deze op zijn plaats zit.
- Plaats de SmartMedia-kaart niet verkeerd om.
- Plaats niets anders dan een SmartMedia-kaart in de sleuf.

SmartMedia-kaarten uitnemen

- CVP-305/303:
Controleer dat het instrument geen toegang zoekt* tot de SmartMedia-kaart en plaats de kaart totdat deze op zijn plaats klikt en laat deze los. Als de SmartMedia-kaart is uitgeworpen, trekt u deze uit de drive. Als de kaart niet kan worden uitgenomen omdat deze klem zit, probeer deze dan niet te forceren, maar probeer de kaart in plaats daarvan volledig terug te plaatsen in de sleuf en opnieuw uit te werpen.

- CVP-301:

Let erop dat de kaart niet in gebruik is of dat het instrument geen toegang probeert te krijgen tot de kaart, voordat u de SmartMedia-kaart uit de sleuf verwijdert. Trek de kaart er vervolgens langzaam met de hand uit. Als er toegang tot de SmartMedia-kaart wordt gezocht*, verschijnt er een mededeling dat deze in gebruik is in de display van het instrument.

* Toegang zoeken omvat opslaan, laden, formatteren, wissen en het maken van een directory. Houd er ook rekening mee dat het instrument automatisch toegang zal zoeken tot de SmartMedia om het mediatype te controleren als deze wordt geplaatst terwijl het instrument aan is.

! LET OP

Probeer nooit de SmartMedia-kaart uit te nemen of het instrument uit te zetten terwijl de kaart wordt uitgelezen of beschreven. Hierdoor kunnen de data in het instrument of op de kaart beschadigd worden en mogelijk de SmartMedia-kaart zelf.

Over SmartMedia-kaarten

Ga zorgvuldig met SmartMedia-kaarten om en volg deze voorzorgsmaatregelen:

- Er zijn momenten dat statische elektriciteit invloed heeft op SmartMedia. Voordat u een SmartMedia-kaart aanraakt, moet u iets van metaal aanraken, zoals een deurkruk of aluminum raamkozijn, om de kans op statische elektriciteit te verminderen.
- Zorg ervoor dat u de SmartMedia-kaart uit het SmartMediaslot neemt als deze gedurende een langere tijd niet wordt gebruikt.
- Stel de SmartMedia niet bloot aan direct zonlicht, extreme hoge of lage temperaturen, of buitensporige vochtigheid, stof of vloeistoffen.
- Plaats geen zware voorwerpen op een SmartMedia-kaart, buig de kaart niet en oefen er op geen enkele manier druk op uit.
- Raak de vergulde aansluitingen van de SmartMedia-kaart niet aan en houd geen metalen voorwerpen tegen de aansluitingen.
- Stel de SmartMedia-kaart niet bloot aan magnetische velden, zoals die door televisies, luidsprekers, motors, etc., worden geproduceerd, aangezien magnetische velden de data op de SmartMedia geheel of gedeeltelijk kunnen wissen, waardoor deze onleesbaar wordt.
- Bevestig niets anders dan de bijleverde labels op een SmartMedia. Let er ook op dat de labels op de juiste plaats worden geplakt.

Om uw data te beveiligen (schrijf-beveiligd):

- Als u onbedoeld wissen van belangrijke data wilt voorkomen, plakt u het schrijfbeveiligingszegel (meegeleverd in de SmartMedia-verpakking) op de daarvoor bestemde plaats (in de cirkel) op de SmartMedia-kaart. Omgekeerd geldt: zorg ervoor het schrijfbeveiligingszegel van de kaart te verwijderen, om data op te slaan op de SmartMedia-kaart.
- Gebruik een zegel die is losgetrokken niet nogmaals.

De demo's afspelen

De demo's zijn meer dan alleen maar songs. Ze voorzien ook in handige, makkelijk te begrijpen introducties van de eigenschappen, functies en werkwijzen van het instrument. Eigenlijk zijn de demo's een soort interactieve 'mini-handleiding', compleet met geluidsdemonstraties en tekst die tonen wat het instrument voor u kan doen.

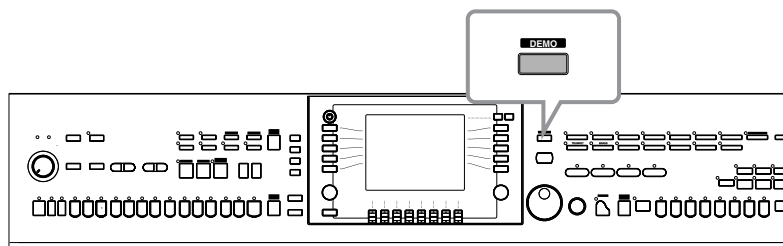

1 Selecteer de gewenste taal.

1 Druk op de knop [HELP] om de selectiedisplay LANGUAGE op te roepen.

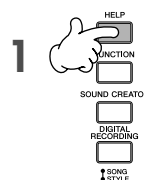

2 Druk op de knoppen [6 ▲ ▼]/ [7 ▲ ▼] om de gewenste taal te selecteren.

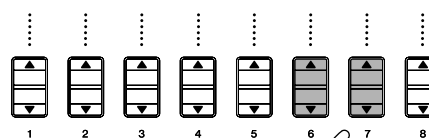
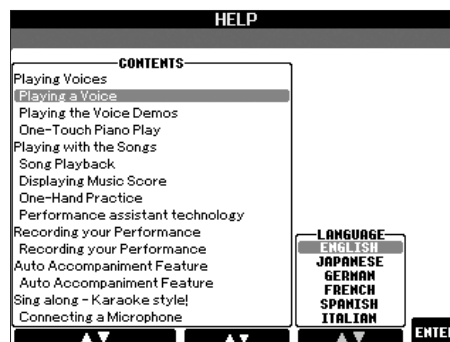

2

2 Druk op de knop [DEMO] om de demo's te starten.

De demo's zullen continu worden afgespeeld totdat ze worden gestopt.



3 Druk op de knop [EXIT] om het afspelen van de demo te stoppen.

Als de demo stopt, wordt de hoofddisplay weer weergegeven.



Specifieke demonstratieonderwerpen tonen

- 1 Druk op de knoppen [7 ▲ ▼]/[8 ▲ ▼] in de display DEMO om het specifieke DEMO-menu op te roepen.

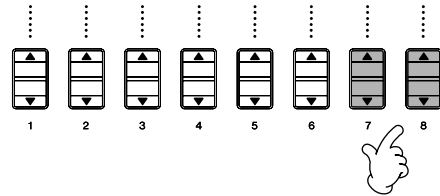
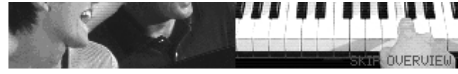

- 2 Druk op één van de knoppen [A]–[I] om een specifieke demo weer te geven.

Als u wilt terugkeren naar de vorige display, drukt u op de knop [J].



Als de demo meer dan één scherm bevat.

Druk op een knop [▲ ▼] die overeenkomt met het schermnummer.

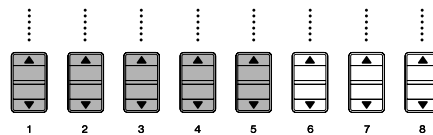

- 3 Druk op de knop [EXIT] om de demo's te verlaten.



Handelingen in de basisdisplays

Om te beginnen zou u iets over de basisdisplays moeten weten die in de Beknopte handleiding voorkomen. Er zijn drie basisdisplays:

- Hoofddisplay** ➤ **Zie hieronder.**
- Display voor file-selectie** ➤ **Zie hieronder.**
- Functiedisplay** ➤ **pagina 26**

Bediening van de hoofddisplay

In de hoofddisplay worden de basisinstellingen en belangrijke informatie van het instrument weergegeven. (Het is dezelfde display als de display die verschijnt wanneer het instrument wordt aangezet.) U kunt ook displaypagina's oproepen voor de getoonde functie vanuit de hoofddisplay.

OPMERKING Over informatie in de hoofddisplay
Zie pagina 59.

1 Knoppen [A]–[J]

De knoppen [A]–[J] komen overeen met de instellingen die worden aangegeven naast de knoppen.

Druk bijvoorbeeld op de knop [F], en de selectiedisplay voor Voice (RIGHT 1) wordt weergegeven in de display.

2 Knoppen [1 ▲ ▼]–[8 ▲ ▼]

De knoppen [1 ▲ ▼]–[8 ▲ ▼] komen overeen met de parameters die boven de knoppen zijn aangegeven. (Op de CVP-301 opent u de display voor de volumebalans door op de knop [BALANCE] te drukken.)

Door bijvoorbeeld op de knop [1 ▲] te drukken zal het songvolume (pagina 34) worden verhoogd.

3 Knoppen [DIRECT ACCESS] en [EXIT]

Op de volgende manier kunt u gemakkelijk terugkeren naar de hoofddisplay vanuit een willekeurige andere display: druk gewoon op de knop [DIRECT ACCESS] en vervolgens op de knop [EXIT].

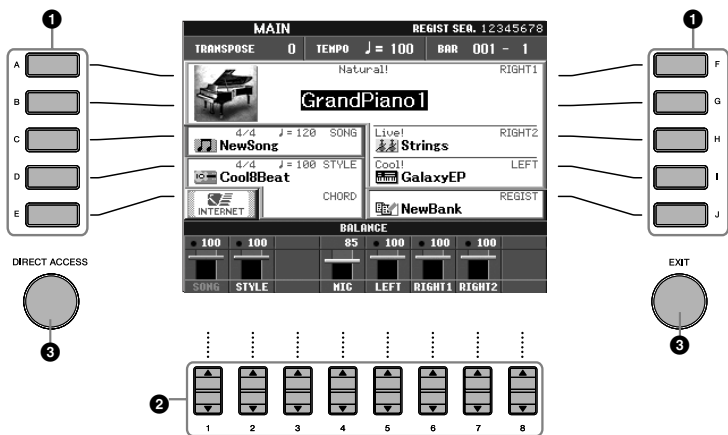

Bediening van de display voor file-selectie

In de display voor file-selectie kunt u de voice (pagina 28)/song (pagina 34)/stijl (pagina 44), enz. selecteren. In het hier gegeven voorbeeld roepen we de display voor songselectie op en gebruiken we deze.

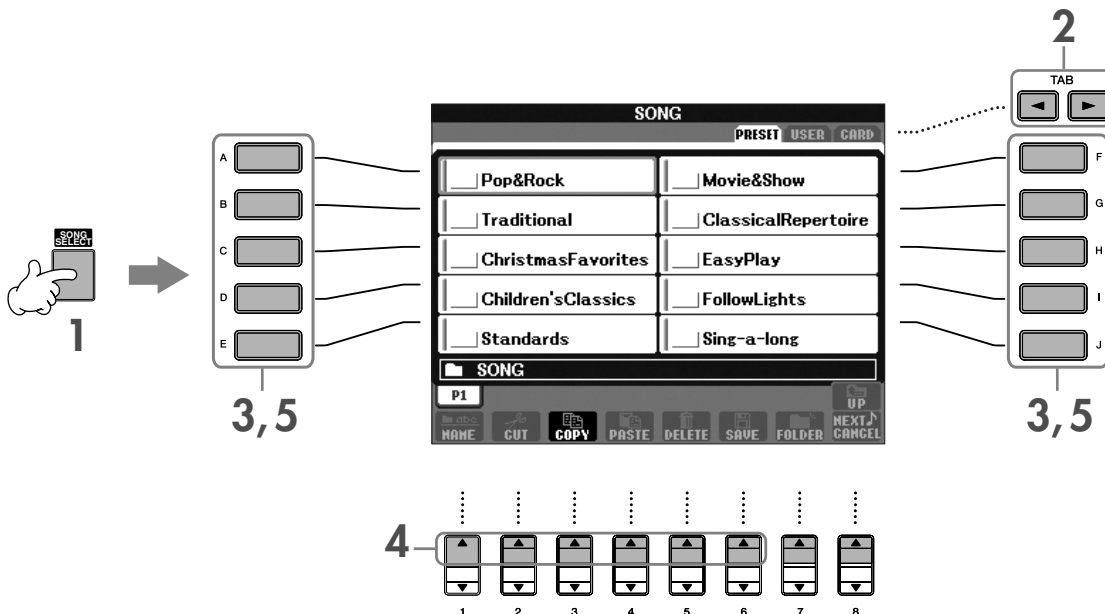

1 Druk op de knop [SONG SELECT] om de display voor songselectie op te roepen.

2 Druk op de knoppen TAB [◀]/[▶] om de gewenste drive (PRESET/USER/CARD) te selecteren.

Over PRESET/USER/CARD

PRESET Intern geheugen waarin voorgeprogrammeerde data als vooraf ingestelde data zijn geïnstalleerd.

USER Intern geheugen dat zowel het schrijven als lezen van data toelaat.

CARD Voor het overbrengen van data van en naar SmartMedia, via de kaartsleuf van de CVP.

OPMERKING Als het USB-opslagapparaat, bijvoorbeeld de diskettedrive, wordt aangesloten op de USB [TO DEVICE]-aansluiting, zal 'USB' worden getoond in de display voor file-selectie (zie pagina 186, 'USB-opslagapparaten gebruiken', stap 2).

3 Selecteer een map (indien nodig).

Verscheidene songs mogen samen in een map worden geplaatst. In dit geval zal de map/zullen de mappen in de display verschijnen (zie de illustratie rechts). Druk op één van de knoppen [A]–[J] om een map te selecteren.

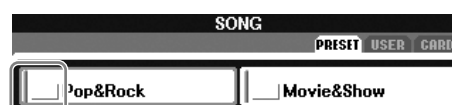

4 Selecteer een pagina (als de display verscheidene pagina's bevat).

Als de drive meer dan tien songs bevat, wordt de display opgedeeld in verscheidene pagina's. De pagina-indicaties worden onderaan in de display getoond. Druk op één van de knoppen [1 ▲]–[8 ▲] om een pagina te selecteren.

5 Druk op één van de knoppen [A]–[J] om een song te selecteren.

U kunt ook een song selecteren door de knop [DATA ENTRY] te gebruiken en vervolgens op de knop [ENTER] te drukken.

6 Druk op de knop [EXIT] om terug te keren naar de voorgaande display.

Bediening van de display FUNCTION

In de display FUNCTION kunt u gedetailleerde instellingen aanbrengen.

In het hier gegeven voorbeeld roepen we de instellingsdisplay voor de toetsenbordaanslaggevoeligheid op en gebruiken we deze.

1 Druk op de knop [FUNCTION].

De categorieën voor de gedetailleerde instellingen worden getoond.

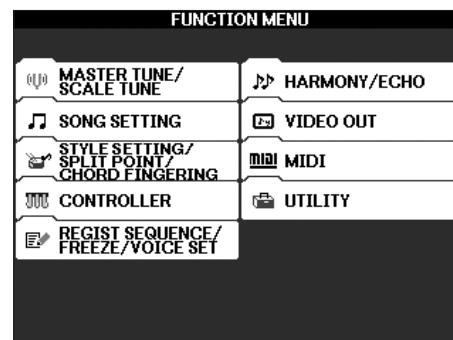
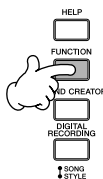

2 Druk op de knop [D] om de categorie CONTROLLER te selecteren.

Als de geselecteerde categorie is onderverdeeld in subcategorieën, zullen de tabs in de display worden getoond.

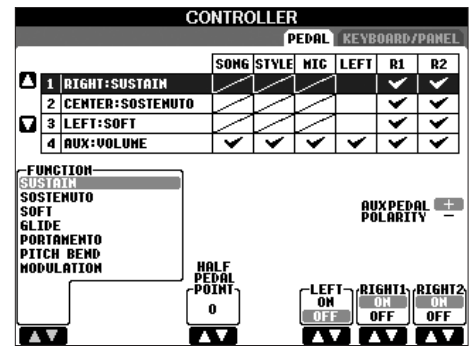
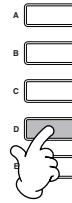

3 Druk op de knop TAB [▶] om de tab KEYBOARD/PANEL te selecteren.

Als de instelling verder is onderverdeeld in bijkomende instellingen, zal er een overzicht in de display worden getoond.

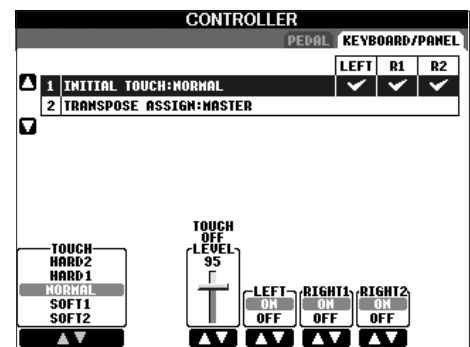

4 Druk op de knop [A] om '1 INITIAL TOUCH' te selecteren.

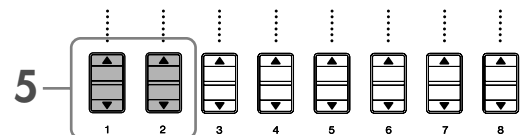
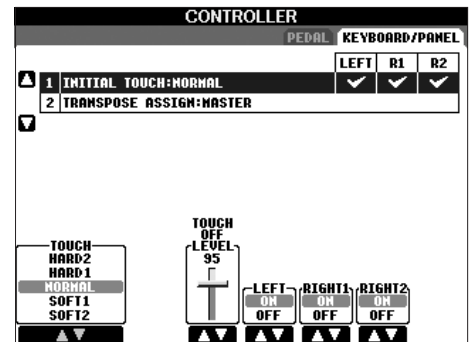
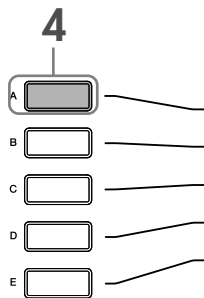

5 Druk op de knop [1 ▲ ▼]/[2 ▲ ▼] om de aanslaggevoeligheid voor het toetsenbord te selecteren.

In deze hele handleiding worden pijlen gebruikt bij de instructies, om in het kort het proces voor het oproepen van bepaalde displays en functies aan te geven.

De bovenstaande instructies kunnen bijvoorbeeld in het kort als volgt worden weergegeven: [FUNCTION] → [D] CONTROLLER → TAB [▶] KEYBOARD/PANEL → [A] 1 INITIAL TOUCH.

Voices bescpelen

De Clavinova beschikt over een verscheidenheid aan voices, waaronder uitzonderlijk realistische pianovoces.

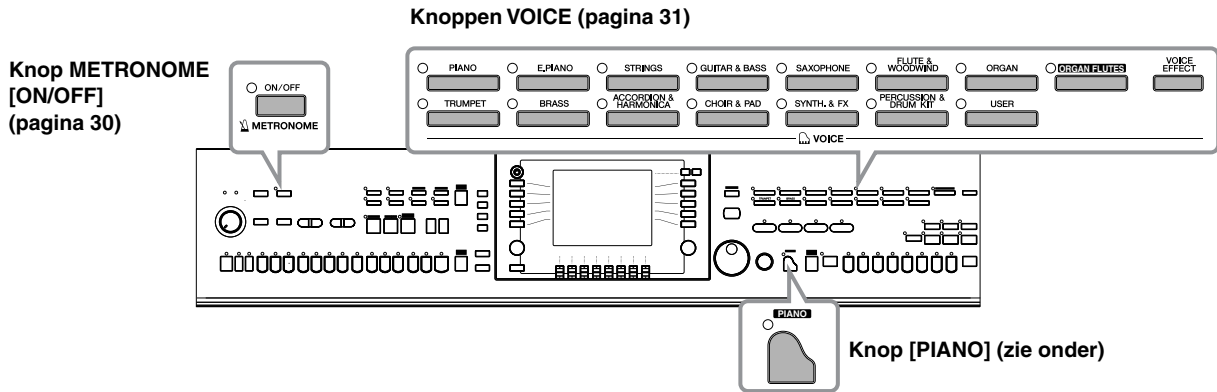

De pianovoice bescpelen

Hier roepen we de pianovoice op en bescpelen we deze. U kunt de pianovoice bescpelen terwijl u de pedalen of de metronoom gebruikt.

Eenknops pianospel

Met deze handige, makkelijk te gebruiken voorziening wordt de hele CVP volledig en automatisch voor optimaal pianospel geconfigureerd. Welke instellingen u ook heeft aangebracht via het paneel, u kunt onmiddellijk de piano-instellingen oproepen met één druk op de knop.

Druk op de vleugelvormige knop [PIANO] rechts onderaan op het paneel.



Functie Piano Lock

Met de handige Piano Lock-functie kunt u de piano 'op slot' zetten, zodat u niet per ongeluk de instellingen kunt wijzigen door op een andere knop op het paneel te drukken. Eenmaal op slot blijft de CVP in de pianomodus, zelfs als er op andere knoppen wordt gedrukt. Zodoende wordt voorkomen dat u per ongeluk een song (pagina 34) start tijdens uw pianospel.

- 1** Houd de knop [PIANO] even ingedrukt, tot de mededeling verschijnt waarin u wordt gevraagd of de functie Piano Lock moet worden aangeschakeld.
- 2** Druk op de knop [F] (OK) om Piano Lock te activeren.
- 3** Houd nogmaals de knop [PIANO] even ingedrukt om de functie Piano Lock uit te zetten,

De aanslagveiligheid van het toetsenbord instellen

U kunt een aanslagreactie aangeven (hoe het geluid reageert op de manier waarop u op de toetsen speelt). Het aanslagveiligheidstype wordt de algemene instelling voor alle voices.

- 1 Roep de bedieningsdisplay op:
[FUNCTION] → [D] CONTROLLER → TAB [▶] KEYBOARD/
PANEL → [A] 1 INITIAL TOUCH
- 2 Druk op de knoppen [1 ▲ ▼]/[2 ▲ ▼] om de aanslagreactie aan te geven.
HARD 2 Krachtig spel is vereist om een hoog volume te produceren. Het best voor spelers met een harde aanslag.
HARD 1 Matig krachtig spelen is vereist voor een hoog volume.
NORMAL... Standaard aanslagreactie.
SOFT 1..... Produceert een hoog volume bij spelen met gemiddelde sterkte.
SOFT 2..... Produceert een relatief hoog volume zelfs bij een lichte speelsterkte. Het best voor spelers met een lichte aanslag.

- OPMERKING**
- Deze instelling heeft geen invloed op het speelgewicht van het toetsenbord.
 - Als u geen aanslagveiligheid wilt toepassen, stelt u Touch in op OFF voor de desbetreffende gedeelten door op de knoppen [5 ▼]–[7 ▼] te drukken. Als Touch is ingesteld op OFF, kunt u de vaste volumenniveaus aangeven door op de knop [4 ▲ ▼] te drukken.

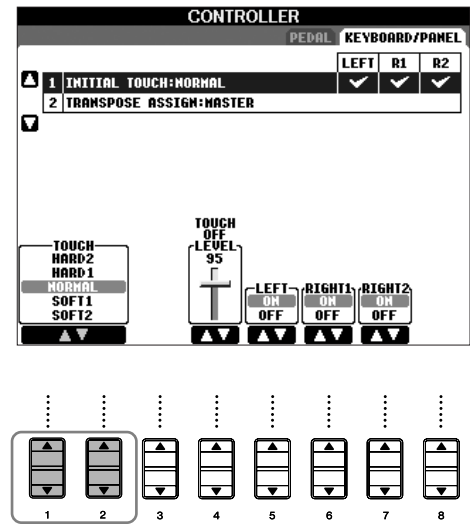

De pedalen gebruiken

De Clavinova beschikt over drie pedalen.

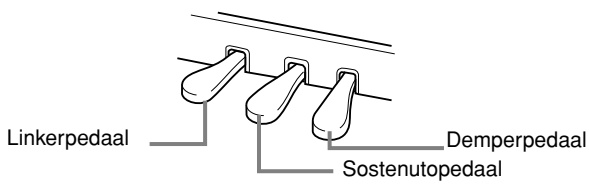

● Demperpedaal (rechts)

Het demperpedaal voert dezelfde functie uit als het demperpedaal op een daadwerkelijke akoestische piano, waardoor u het geluid van de voices zelfs als u de toetsen heeft losgelaten kunt aanhouden.

- OPMERKING**
- Sommige voices kunnen, na het loslaten van de noten, continu door blijven klinken of een langere decay (uitstertijd) hebben, als het demperpedaal wordt ingedrukt.
 - Bepaalde voices in de 'PERCUSSION & DRUM KIT'-, 'GM&XG'- en 'GM2'-groepen worden misschien niet beïnvloed door het gebruik van het demperpedaal.

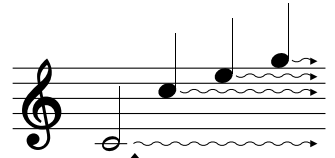

Als u hier op het demperpedaal drukt, krijgen de noten die u speelt voordat u het pedaal loslaat, een langere sustain.

● Sostenutopedaal (midden)

Als u een noot of akkoord op het toetsenbord speelt en op het sostenutopedaal drukt, terwijl u de noten aanhoudt, zullen de noten sustain krijgen zolang het pedaal ingedrukt wordt gehouden. Alle daaropvolgende noten krijgen geen sustain.

- OPMERKING**
- Bepaalde voices zoals [STRINGS] of [BRASS], zullen continu doorklinken als het sostenutopedaal wordt ingedrukt.
 - Bepaalde voices in de 'PERCUSSION & DRUM KIT'-, 'GM&XG'- en 'GM2'-groepen worden misschien niet beïnvloed door het gebruik van het sostenutopedaal.

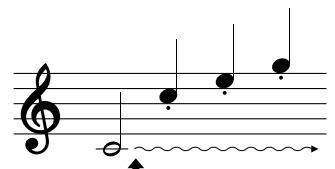

Als u hier op het sostenutopedaal drukt terwijl u een noot ingedrukt houdt, krijgt de noot sustain zolang u het pedaal ingedrukt houdt.

● Linkerpedaal

Als de Pianovoice is geselecteerd, zal drukken op dit pedaal het volume verminderen en enigszins de klankkleur van de noten die u speelt veranderen. De instellingen die zijn toegewezen aan dit pedaal kunnen verschillen, afhankelijk van de geselecteerde voice.

- OPMERKING** De diepte van het linkerpedaaleffect kan worden aangepast (pagina 91).

● Voetregelaar/Voetschakelaar

Een optionele Yamaha voetregelaar (FC7) of voetschakelaar (FC4 of FC5) kan op de AUX PEDAL-aansluiting worden aangesloten en worden gebruikt om verscheidene toegewezen functies te regelen (pagina 182).

Instellingen voor de pedalen maken

U kunt één van de verscheidene functies toewijzen aan elk van de drie pedalen of een optionele voetregelaar/voetschakelaar, om dingen te doen zoals het starten en stoppen van de stijl (pagina 182).

De metronoom gebruiken

De metronoom geeft een klikgeluid, zorgend voor een accurate tempo-aanduiding terwijl u oefent, of laat u horen en controleren hoe een bepaald tempo klinkt.

1 Druk op de knop METRONOME [ON/OFF] om de metronoom te starten.

2 Druk nogmaals op de knop [METRONOME] om de metronoom te stoppen.

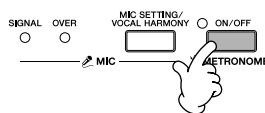

Het tempo of de instelling van de maatsoort van het metronoomgeluid aanpassen

■ Het metronoomtempo aanpassen

1 Druk op de knop TEMPO [-]/[+] om het pop-upvenster voor tempo-instelling op te roepen.

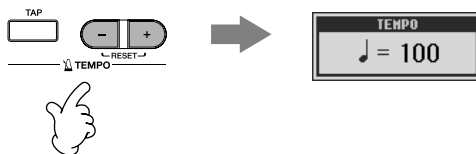

2 Druk op de knop TEMPO [-]/[+] om het tempo in te stellen.

Door één van de knoppen in te drukken en ingedrukt te houden wordt de waarde continu verhoogd of verlaagd.

U kunt de knop [DATA ENTRY] gebruiken om de waarde aan te passen. Druk gelijktijdig op de knoppen TEMPO [-]/[+] om het tempo opnieuw in te stellen.

OPMERKING Over de display TEMPO

Het getal in de display geeft aan hoeveel kwartnoottellen er in een minuut zitten. Het bereik is van 5 tot 500. Des te hoger de waarde, des te hoger het tempo.

3 Druk op de knop [EXIT] om de display TEMPO te sluiten.

■ De metronoommaatsoort en overige instellingen bepalen

1 Roep de bedieningsdisplay op:

[FUNCTION] → [I] UTILITY → TAB [◀] CONFIG 1 → [B] 2 METRONOME

2 Stel de parameters in door op de knoppen [2▲▼]-[7▲▼] te drukken.

VOLUME	Hiermee wordt het niveau bepaald van het metronoomgeluid.
SOUND	Hiermee wordt bepaald welk geluid wordt gebruikt voor de metronoom. Bell Off..... Conventioneel metronoomgeluid, zonder bel. Bell On..... Conventioneel metronoomgeluid, met bel. English Voice Tellen in het Engels German Voice Tellen in het Duits Japanese Voice ... Tellen in het Japans French Voice..... Tellen in het Frans Spanish Voice..... Tellen in het Spaans
TIME SIGNATURE	Hiermee wordt de maatsoort bepaald van het metronoomgeluid.

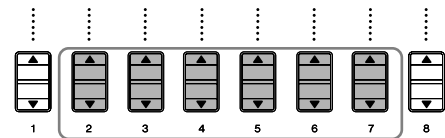
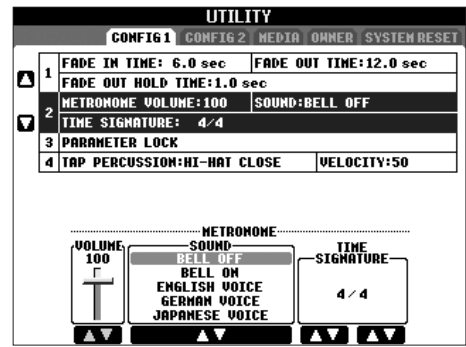

Verscheidene voices bespelen

De Clavinova beschikt over een verscheidenheid aan voices, waaronder strijkers of blaasinstrumenten en uitzonderlijk realistische pianovoces.

Vooraf ingestelde voices bespelen

De vooraf ingestelde voices zijn gecategoriseerd en ondergebracht in de betreffende mappen. De voice-knoppen op het paneel komen overeen met de categorieën van de vooraf ingestelde voices. Druk bijvoorbeeld op de knop [PIANO] om verschillende pianovoces weer te geven.

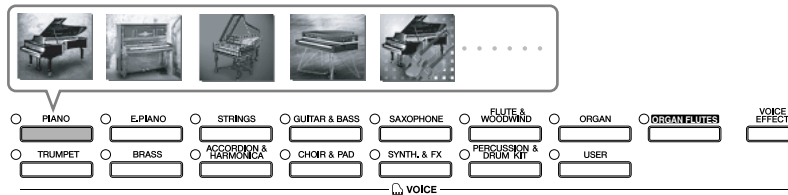

OPMERKING Over de verschillende voices
 Zie voor het voice-overzicht het afzonderlijke Data List-boekje.

1 Druk op de knop PART ON/OFF [RIGHT 1] om het rechterhandgedeelte aan te zetten.

De hier geselecteerde voice is de RIGHT 1-voice. Zie pagina 73 voor het voice-gedeelte.

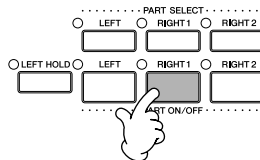

2 Druk op één van de VOICE-knoppen om een voice-categorie te selecteren en roep de display voor voice-selectie op.

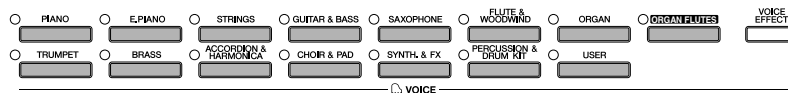

3 Druk op de knop TAB [◀] om de display PRESET te selecteren.

OPMERKING Het voicetype met de bepalende karakteristieken worden aangegeven boven de naam van de vooraf ingestelde voice. Zie pagina 72 voor details over de karakteristieken.



4 Druk op één van de knoppen [A]–[J] om de gewenste voice te selecteren.

OPMERKING U kunt onmiddellijk terugspringen naar de hoofddisplay door te dubbelklikken op één van de knoppen [A]–[J].

5 Bespeel het toetsenbord

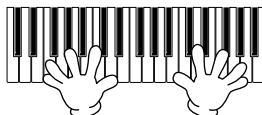

OPMERKING De piano-instellingen herstellen
Druk op de vleugelvormige knop [PIANO].

Uw favoriete voices eenvoudig terugroepen

De CVP beschikt over een enorme hoeveelheid aan voices van hoge kwaliteit, met een uitzonderlijk breed bereik aan instrumentgeluiden en is dan ook perfect voor nagenoeg elke muzikale toepassing. Het grote aantal voices kan echter eerst nogal overweldigend overkomen. Er zijn twee methoden om eenvoudig uw favoriete voice op te roepen:

● Uw favoriete voice opslaan naar de display USER in de display voor voice-selectie en terugroepen met de knop VOICE [USER]

- 1 Kopieer uw favoriete voices van de PRESET-drive naar de USER-drive.
Zie pagina 64 voor details over de kopieerhandeling.
- 2 Druk op de knop VOICE [USER] om de display voor voice-selectie op te roepen en druk op één van de knoppen [A]–[J] om de gewenste voice te selecteren.

● Uw favoriete voice registreren naar het Registration Memory (registratiegeheugen) en terugroepen met de knoppen REGISTRATION MEMORY [1]–[8]

Zie pagina 121 voor details over Registration Memory-handelingen.

De voicedemo's afspelen

Luister naar de demosong voor de verschillende voices om deze te beluisteren en te horen hoe ze klinken, vooral als totaalgeluid.

- 1 Druk op de knop [8▼] (DEMO) in de display voor voice-selectie (pagina 31 stap 2), om de demo van de geselecteerde voice te starten.

- 2 Druk nogmaals op de knop [8▼] (DEMO) om de demo te stoppen.

Percussiegeluiden selecteren

Als één van de drumkit-voices is geselecteerd in de groep [PERCUSSION & DRUM KIT], kunt u verschillende drum- en percussie-instrumentgeluiden via het toetsenbord bespelen. Details zijn te vinden in het Drumkitoverzicht in de afzonderlijke Data List.

Raadpleeg de iconen die boven de toetsen zijn gedrukt om te controleren welke 'Standard Kit 1'-percussiegeluiden zijn toegewezen aan elke toets.

Geluidseffecten selecteren

U kunt afzonderlijke geluidseffecten, zoals vogelgetjilp en oceaangeluiden via het toetsenbord bespelen. De geluidseffecten zijn gecategoriseerd als 'GM&XG'/'GM2'.

- 1 Druk op de knop PART SELECT [RIGHT 1] om de display voor voice-selectie op te roepen.
- 2 Druk op de knop [8 ▲] (UP) om de voicecategorieën op te roepen.
- 3 Druk nogmaals op de knop [2 ▲] om pagina 2 weer te geven.
- 4 Druk op de knop [E]/[F] om 'GM&XG'/'GM2' te selecteren.
- 5 Druk nogmaals op de knop [2 ▲] om pagina 2 weer te geven.
- 6 Druk op de knop [F] om 'SoundEffect' te selecteren.
- 7 Druk op één van de knoppen [A]–[J] om het gewenste geluidseffect te selecteren.
- 8 Bespeel het toetsenbord.

GM/XG/GM2-voices selecteren

U kunt de GM-/XG-/GM2-voices rechtstreeks via het paneel selecteren.

Voer de hierboven beschreven stappen 1–4 uit, selecteer de gewenste categorie en selecteer vervolgens de gewenste voice.

Verschillende voices tegelijkertijd bespelen

De Clavinova kan verschillende voices tegelijkertijd weergeven (pagina 73).

- **Twee verschillende voices layeren (stapelen)**

Dit is handig voor het creëren van rijke en volle geluiden.

- **Afzonderlijke voices instellen voor het linker- en rechtergedeelte van het toetsenbord**

U kunt verschillende voices met de linker- en rechterhand spelen. U kunt bijvoorbeeld het toetsenbord zo instellen dat u een basvoice met uw linkerhand speelt en een pianovoice met uw rechterhand.

Oefenen met de vooraf ingestelde songs

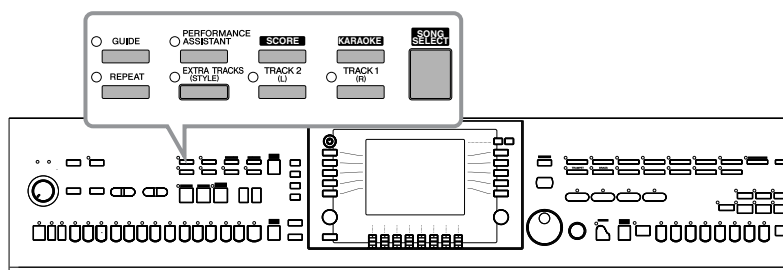

OPMERKING Song

Op de Clavinova worden speeldata een 'song' genoemd.

Songs afspelen voor het oefenen

De Clavinova bevat niet alleen de vooraf ingestelde demosongs, maar ook vele vooraf ingestelde songs. Dit gedeelte bestrijkt basisinformatie over het afspelen van vooraf ingestelde songs of songs die zijn opgeslagen op een SmartMedia-kaart. U kunt ook de muzieknotatie van de geselecteerde song laten weergegeven in de display.

Een vooraf ingestelde song afspelen

- 1 Druk op de knop [SONG SELECT] om de display voor songselectie op te roepen.



- 2 Druk op de knop TAB [◀] om de tab PRESET te selecteren.



- 3 Druk op één van de knoppen [A]–[J] om een song te selecteren.

De vooraf ingestelde voices zijn gecategoriseerd en ondergebracht in de betreffende mappen.

- 4 Druk op één van de knoppen [A]–[J] om de gewenste song te selecteren.

U kunt de file ook selecteren door de knop [DATA ENTRY] te gebruiken en vervolgens op de knop [ENTER] te drukken.

OPMERKING U kunt onmiddellijk terugspringen naar de hoofddisplay door te dubbelklikken op één van de knoppen [A]–[J].

5 Druk op de knop SONG [PLAY/PAUSE] om het afspelen te starten.

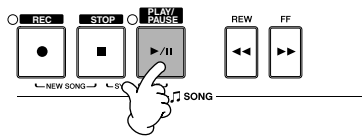

6 Druk op de knop SONG [STOP] om het afspelen te stoppen.

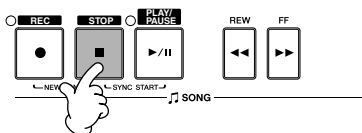

Een song van SmartMedia-kaart afspelen



LET OP

Zorg dat u pagina 22 leest voor informatie over het omgaan met SmartMedia-kaarten en de kaartsleuf.

- 1 Houd de SmartMedia-kaart zo vast dat het connectorgedeelte (goudkleurig) van de kaart naar beneden en naar voren is gericht, in de richting van de kaartsleuf. (CVP-305/303) Plaats de kaart zorgvuldig in de sleuf, langzaam verder duwend tot deze op zijn plaats zit. Plaats de kaart zorgvuldig in de sleuf, langzaam verder duwend tot deze op zijn plaats zit. (CVP-301) Plaats de kaart zorgvuldig in de sleuf, langzaam verder duwend tot deze op zijn plaats zit.
- 2 Druk op de knop [SONG SELECT] om de display voor songselectie op te roepen.
- 3 Druk op de knop TAB [◀][▶] om de tab CARD te selecteren.



- 4 Druk op één van de knoppen [A]–[J] om de gewenste song te selecteren.

Songs opeenvolgend afspelen

U kunt alle songs in een map continu afspelen.

- 1 Selecteer een song in de gewenste map.
- 2 Roep de bedieningsdisplay op.
[FUNCTION] → [B] SONG SETTING
- 3 Druk op de knop [H] (REPEAT MODE) om 'ALL' te selecteren.
- 4 Druk op de knop SONG [PLAY/PAUSE] om het afspelen te starten.
Alle songs in de map worden continu op volgorde afgespeeld.
- 5 Druk op de knop [H] om 'OFF' te selecteren in de display in stap 2. Het opeenvolgend afspelen van songs wordt hierdoor gestopt.

Het volume verhogen van het gedeelte dat moet worden geoefend

Op de CVP kan een enkele song afzonderlijke data voor tot zestien MIDI-kanalen bevatten. Geef het oefenkanaal aan en verhoog het afspeelvolumen van het kanaal.

- 1 Selecteer een song. De methode voor het selecteren van een song is hetzelfde als bij 'Een vooraf ingestelde song afspelen (pagina 34)' of 'Een song van SmartMedia-kaart afspelen (pagina 35)'.
- 2 Druk op de knop [MIXING CONSOLE] om de display MIXING CONSOLE op te roepen.

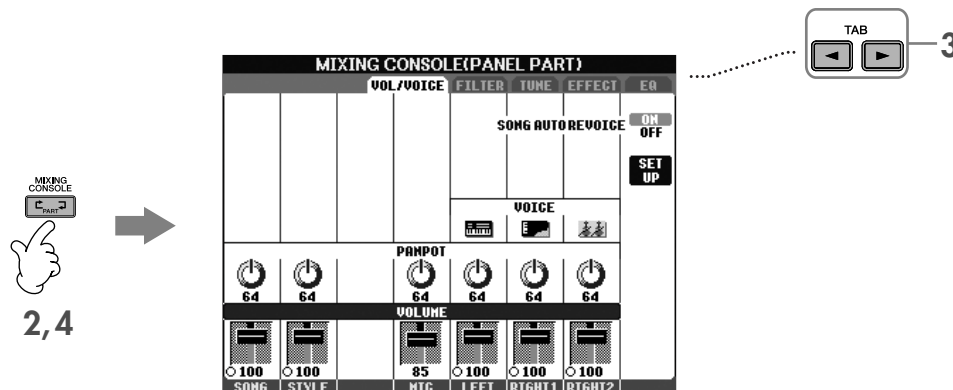

- 3 Druk op de knoppen TAB [◀][▶] om de tab VOL/VOICE te selecteren.
- 4 Druk op de knop [MIXING CONSOLE] tot 'MIXING CONSOLE (SONG CH1-8)' bovenaan in de display wordt weergegeven.
- 5 Druk op de knop [E]/[J] om 'VOLUME' te selecteren.
- 6 Druk op de betreffende knoppen [1 ▲ ▼]–[8 ▲ ▼] om het niveau van het/de gewenste kana(a)l(en) te verhogen. Als het gewenste kanaal niet in de display MIXING CONSOLE (SONG CH1-8) wordt getoond, drukt u op de knop [MIXING CONSOLE] om de display MIXING CONSOLE (SONG CH 9-16) op te roepen.

Als u niet weet van welk(e) kana(a)l(en) u het volume moet verhogen:

- Kijk naar de illustraties van de instrumenten die worden aangegeven onder 'VOICE'.

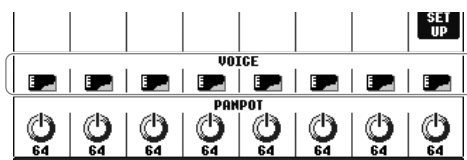

- Kijk naar de kanaalindicatoren die oplichten terwijl de song afspeelt. Door deze bekijken terwijl u luistert, kunt u zien welk kanaal u harder moet zetten.

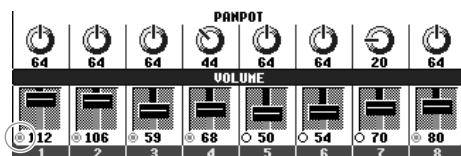

Muzieknotatie weergeven (Score)

U kunt de muzieknotatie van de geselecteerde song bekijken. Het verdient aanbeveling de muzieknotatie door te lezen voordat u met oefenen begint.

- OPMERKING** • De Clavinova kan de muzieknotatie weergeven van commercieel beschikbare muziekdata of van uw opgenomen songs.
- De weergegeven notatie wordt gegenereerd door de Clavinova op basis van de songdata. Hierdoor is het mogelijk dat dit niet exact gelijk is aan de commercieel beschikbare bladmuziek van dezelfde song (vooral bij de weergegeven notatie van complexe passages met veel korte noten).
- De notatiefuncties kunnen niet worden gebruikt om songdata te creëren door het invoeren van noten. Zie pagina 133 voor informatie over het creëren van songdata.

1 Selecteer een song (pagina 34).

2 Druk op de knop [SCORE] om de muzieknotatie weer te geven.

- OPMERKING** Kijk de hele notatie door voordat u de song afspeelt.
Druk op de knop TAB [▶] om de volgende pagina's te bekijken.

3 Druk op de knop SONG [PLAY/PAUSE] om het afspelen te starten.

De 'bal' stuit mee door de notatie om de huidige positie aan te geven.

4 Druk op de knop SONG [STOP] om het afspelen te stoppen.

De notatiedisplay veranderen

U kunt de notatiedisplay desgewenst aanpassen aan uw persoonlijke voorkeur.

1 Druk op de knop [SCORE] om de muzieknotatie weer te geven.

2 Wijzig de volgende instellingen naar wens.

- **De grootte van de muzieknotatie veranderen**
Druk op de knop [7 ▲ ▼] om de grootte van de muzieknotatie te veranderen.
- **Alleen de notatie voor het rechterhand-/linkerhandgedeelte weergeven**
Druk op de knop [1 ▲ ▼]/[2 ▲ ▼] om de weergave van het linkerhandpartij/rechterhandgedeelte uit te schakelen.
- **De notatiedisplay aanpassen**
 - **De nootnaam links van de noot aangeven**
 - 1 Druk op de knop [5 ▲ ▼] (NOTE) om de nootnaam weer te geven.
 - 2 Druk op de knop [8 ▲ ▼] (SET UP) om de gedetailleerde instellingsdisplay op te roepen.
 - 3 Druk op de knop [6 ▼] (NOTE NAME) om 'Fixed Do' te selecteren.
 - 4 Druk op de knop [8 ▲] (OK) om de instelling toe te passen.
 - **De nootkleuren inschakelen (CVP-305)**
Druk op de knop [6 ▲ ▼] om COLOR (kleur) aan te zetten.

OPMERKING Over de nootkleuren

Deze kleuren liggen vast voor elke noot en kunnen niet worden gewijzigd.
C: rood, D: geel, E: groen, F: oranje, G: blauw, A: paars en B: grijs

- **Het aantal maten in de display verhogen**

U kunt het aantal weergegeven maten vergroten door het aantal andere weergegeven items te verminderen (partijen, songteksten, akkoorden, enz.).
Gebruik de knoppen [1 ▲ ▼]–[4 ▲ ▼] om het item uit te zetten dat u niet wilt laten weergegeven.

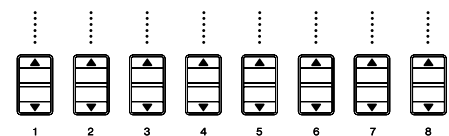

Stel naar wens de gedetailleerde parameters in voor de notatieweergave.

- 1 Druk op de knop [8 ▲ ▼] (SET-UP) om de gedetailleerde instellingsdisplay op te roepen.
- 2 Druk op de knoppen [1 ▲ ▼]-[6 ▲ ▼] om de notatieweergave in te stellen.

LEFT CH/RIGHT CH	Hiermee wordt bepaald welk MIDI-kanaal in de songdata wordt gebruikt voor het linkerhand-/rechterhandgedeelte. Deze instelling gaat terug naar AUTO als er een andere song wordt geselecteerd. AUTO De MIDI-kanalen in de songdata voor de rechter- en linkerhandgedeelten worden automatisch toegewezen. Hierbij worden de gedeelten op hetzelfde kanaal ingesteld als het kanaal dat is opgegeven bij [FUNCTION] → [B] SONG SETTING. 1-16 Het opgegeven MIDI-kanaal (1-16) wordt toegewezen aan één van de linker- of rechterhandgedeelten. OFF (alleen LEFT CH) Geen kanaaltoewijzing: de weergave van het linkerhandtoetsgedeelte wordt uitgeschakeld.
KEY SIGNATURE	Hiermee kunt u de toonsoort veranderen tijdens een song, op de positie waar deze gestopt is. Dit menu is handig als de geselecteerde song geen toonsoortinstellingen bevat voor het weergeven van notatie.
QUANTIZE	Hiermee kunt u de nootresolutie in de notatie regelen, waarbij u de timing van alle weergegeven noten kunt verschuiven of corrigeren zodat ze rechtgetrokken worden naar een bepaalde nootwaarde. Zorg ervoor dat u de kortste nootwaarde selecteert die in de song wordt gebruikt.
NOTE NAME	Hiermee wordt het type nootnaam geselecteerd die links van de noot in de notatie wordt aangegeven. De hierna volgende drie typen zijn mogelijk. De instellingen hier zijn beschikbaar als de parameter NOTE in 'De nootnaam links van de noot aangeven' in stap 1 is ingesteld op ON. A, B, C Nootnamen worden aangegeven met letters (C, D, E, F, G, A, B). FIXED DO (vaste Do) Nootnamen worden aangegeven in solfège en verschillen afhankelijk van de geselecteerde taal. De taal wordt aangegeven bij LANGUAGE in de display HELP (pagina 57). MOVABLE DO (verplaatsbare Do) Nootnamen worden aangegeven in solfège volgens de toonladderintervallen, en zijn daardoor relatief ten opzichte van de toonsoort. De grondtoon wordt aangegeven als Do. In de toonsoort G-majeur zou bijvoorbeeld de grondtoon 'Sol' worden aangegeven als 'Do'. Net als bij 'Fixed Do' is de indicatie verschillend en afhankelijk van de geselecteerde taal.

- 3 Druk op de knop [8 ▲] (OK) om de instelling toe te passen.

OPMERKING De instellingen voor notatieweergave opslaan.

De notatieweergave-instellingen kunnen worden opgeslagen als onderdeel van een song (pagina 152).

Eénhandsoefening met de Guide Lamps (gidslampjes)

De toetsgidslampjes geven de noten aan die u zou moeten spelen, wanneer u ze zou moeten spelen en hoe lang u ze ingedrukt zou moeten houden. U kunt ook in uw eigen tempo oefenen, aangezien bij de begeleiding wordt gewacht totdat u de juiste noot speelt. Demp hier het rechter- of linkerhandgedeelte en probeer de partij met behulp van de gidslampjes te oefenen.

Het rechterhandgedeelte oefenen (TRACK 1) door de gidslampjes te gebruiken

- 1 Selecteer een song (pagina 34).

- 2 Zet de knop [GUIDE] aan.

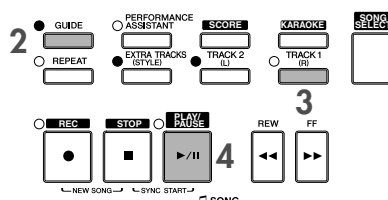

3 Druk op de knop SONG [TRACK 1 (R)] om het rechterhandgedeelte te dempen.

De indicator van de knop [TRACK 1 (R)] gaat uit. U kunt nu die partij zelf spelen.

4 Druk op de knop SONG [PLAY/PAUSE] om het afspelen te starten.

Oefen de gedempte partij met behulp van de gidslampjes.

OPMERKING Het tempo aanpassen

- 1 Druk op de knop TEMPO [-]/[+] om de display TEMPO op te roepen.
- 2 Druk op de knop TEMPO [-]/[+] om het tempo te veranderen. Door één van de knoppen in te drukken en ingedrukt te houden wordt de waarde continu verhoogd of verlaagd. U kunt de knop [DATA ENTRY] gebruiken om de waarde aan te passen.

Snel het tempo veranderen tijdens een uitvoering (Tap-functie)

U kunt het tempo ook tijdens het afspelen van een song nog wijzigen door twee keer in het gewenste tempo op de knop [TAP] te tikken.

De gidslampjes een inleiding laten knipperen in de muziek

Selecteer NEXT (pagina 132) bij GUIDE LAMP TIMING.

5 Druk op de knop SONG [STOP] om het afspelen te stoppen.

6 Zet de knop [GUIDE] uit.

De volumebalans tussen de song en het toetsenbord aanpassen

Hiermee kunt u de volumebalans aanpassen tussen het afspelen van de song en het geluid dat u via het toetsenbord bespeelt.

- 1 Druk op de knop [BALANCE] om de volumebalansdisplay op te roepen.
- 2 Druk op de knop [1 ▲ ▼] om het songvolume aan te passen. Druk op de knop [6 ▲ ▼] om het (RIGHT 1)-volume van het toetsenbord aan te passen.
- 3 Druk op de knop [EXIT] om de volumebalansdisplay te sluiten.

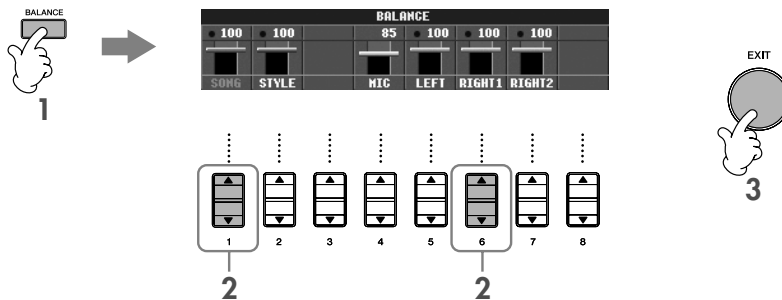

OPMERKING Over toetsenbordgedeelten (Right 1, Right 2, Left)
Zie pagina 73.

Overige gidsfuncties

De initiële instelling 'Follow Lights' is gebruikt in de instructies 'Eénhandsoefening met de Guide Lamps (gidslampjes)' hiervoor. Er zijn extra functies in de functie Guide, zoals hieronder beschreven. Zie pagina 131 om een gidsfunctie te selecteren.

□ Voor toetsenspel

• Any Key

Hiermee oefent u de timing van het indrukken van de toetsen.

□ Voor karaoke

• Karao-key

Hiermee wordt automatisch de timing geregeld van het afspelen van songs zodat deze overeenkomt met uw zingen (een handige eigenschap wanneer u wilt meezingen met uw toetsenspel).

• Vocal CueTIME (CVP-305/303)

Hiermee wordt automatisch de timing geregeld van het begeleidingsgedeelte zodat deze overeenkomt met de melodie (toonhoogte) van uw zingen. Zo kunt u het zingen met de juiste toonhoogte oefenen.

OPMERKING Over karaoke
Zie pagina 52.

Het linkerhandgedeelte (TRACK 2) oefenen door de gidslampjes te gebruiken

1,2 Volg dezelfde stappen als bij 'Het rechterhandgedeelte (TRACK 1) oefenen door de gidslampjes te gebruiken' op pagina 38.

3 Druk op de knop [TRACK 2] om het linkerhandgedeelte te dempen.

De indicator van de knop [TRACK 2 (L)] gaat uit. U kunt nu die partij zelf spelen.

4 Druk op de knop SONG [PLAY/PAUSE] om het afspelen te starten en de gedempte partij met de gidslampjes te oefenen.

5 Druk op de knop SONG [STOP] om het afspelen te stoppen.

6 Zet de knop [GUIDE] uit.

Oefenen met de herhaaldelijke afspeelfunctie

De songherhalingsfuncties kunnen worden gebruikt om herhaaldelijk een song of een bepaald bereik aan maten in een song af te spelen. Dit is handig voor het herhaaldelijk oefenen van moeilijk te spelen frasen.

Een song herhaaldelijk terugspelen

- 1 Selecteer een song (pagina 34).
- 2 Druk op de knop [REPEAT] om herhaaldelijk afspelen aan te zetten.
- 3 Druk op de knop SONG [PLAY/PAUSE] om het afspelen te starten.
De song zal herhaaldelijk worden afgespeeld totdat u op knop SONG [STOP] drukt.
- 4 Druk op de knop [REPEAT] om het herhaaldelijk afspelen uit te zetten.

Een bereik aan maten aangeven en ze herhaaldelijk afspelen (A-B Repeat)

- 1 Selecteer een song (pagina 34).
- 2 Druk op de knop SONG [PLAY/PAUSE] om het afspelen te starten.
- 3 Geef het herhalingsbereik aan.
Druk op de knop [REPEAT] aan het beginpunt (A) van het bereik dat moet worden herhaald. Druk nogmaals op de knop [REPEAT] aan het eindpunt (B). Na een automatische inleiding (om u te helpen in de frase te komen), wordt het gedeelte van punt A tot punt B herhaaldelijk afgespeeld.

OPMERKING Onmiddellijk terugkeren naar punt A

Door te drukken op de knop [STOP] gaat de song terug naar punt A, ongeacht of de song wordt afgespeeld of is gestopt.

- 4 Druk op de knop SONG [STOP] om het afspelen te stoppen.
- 5 Druk op de knop [REPEAT] om het herhaaldelijk afspelen uit te zetten.

Overige methoden voor het aangeven van het A-B-herhalingsbereik

- **Het herhalingsbereik aangeven terwijl de songs zijn gestopt.**

- 1 Druk op de knop [FF] om verder te gaan naar de positie van punt A.
- 2 Druk op de knop [REPEAT] om punt A aan te geven.
- 3 Druk op de knop [FF] om verder te gaan naar de positie van punt B.
- 4 Druk nogmaals op de knop [REPEAT] om punt B aan te geven.

- **Het herhalingsbereik tussen punt A en het eind van de song aangeven.**

Door alleen punt A op te geven wordt herhaaldelijk afgespeeld tussen punt A en het einde van de song.

Uw spel opnemen

Neem uw spel op door de Quick Record-functie te gebruiken. Dit is een effectief oefenhulpmiddel, waarmee u makkelijk uw eigen spel kunt vergelijken met de originele song die u oefent. U kunt deze functie ook gebruiken om alleen duetten te oefenen, als u uw leraar of partner zijn of haar gedeelte van te voren heeft laten opnemen.

1 Druk tegelijkertijd op de knoppen [REC] en [STOP].

Er wordt automatisch een lege song ingesteld voor opname.

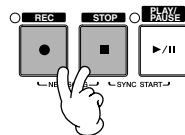

2 Selecteer een voice (pagina 31). De geselecteerde voice zal worden opgenomen.

3 Druk op de knop [REC].

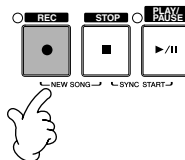

4 Start het opnemen.

Het opnemen begint automatisch zodra u een noot op het toetsenbord speelt.

5 Druk op de knop SONG [STOP] om het opnemen te stoppen.

Er verschijnt een bericht waarin u wordt gevraagd of u het opgenomen spel wilt opslaan. Druk op de knop [EXIT] om het bericht te sluiten.

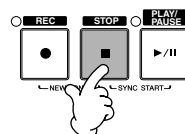

6 Druk op de knop SONG [PLAY/PAUSE] om het opgenomen spel terug te spelen.

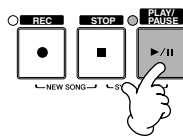

7 Sla het opgenomen spel op.

- 1 Druk op de knop [SONG SELECT] om de display voor songselectie op te roepen.
- 2 Druk op de knoppen TAB [◀]/[▶] om de juiste tab (USER, CARD, enz.) te selecteren waarnaar u de data wilt opslaan. Selecteer USER om de data naar het interne geheugen op te slaan of selecteer CARD om de data op te slaan naar een SmartMedia-kaart.
- 3 Druk op de knop [6▼] (SAVE) om de display voor naamgeving van files op te roepen.
- 4 Voer de file-naam in (pagina 67).
- 5 Druk op de knop [8▲] (OK) om de file op te slaan.
Druk op de knop [8▼] (CANCEL) als u het opslaan wilt annuleren.

⚠ LET OP

De opgenomen song zal verloren gaan als u van song verandert of als u het instrument uitzet zonder de opslagbewerking uit te voeren.

Als het volgende bericht verschijnt: 'Song' changed. Save?/'Song' speichern?/'Song' modifié. Sauv.?'/'Song' cambiado. ¿Guardar?/Salvare 'Song' ?

De opgenomen data zijn nog niet opgeslagen. Druk op de knop [G] (YES) om de display voor songselectie te openen en de data op te slaan (zie hierboven). Druk op de knop [H] (NO) om de bewerking te annuleren.

Achtergrondpartijen spelen met de speelassistentietechnologie (Performance assistant technology)

Deze eigenschap maakt het uitzonderlijk gemakkelijk om de achtergrondpartijen mee te spelen met de afgespeelde song.

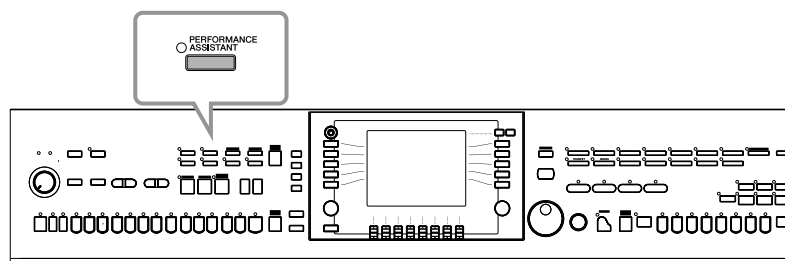

⚠ VOORBEREIDING Voordat u speelassistentietechnologie gebruikt

U kunt de speelassistentietechnologie alleen gebruiken als de song akkoorddata bevat. Als de song deze data bevat, zal de huidige akkoordnaam tijdens het afspelen van de song worden getoond in de hoofddisplay. Zo kunt u gemakkelijk controleren of de song akkoorddata bevat of niet.

1 Selecteer een song (pagina 34).

Wij bevelen u aan de songs in de map 'Sing-a-long!' te gebruiken in deze voorbeeldinstructies.

2 Druk op de knop [PERFORMANCE ASSISTANT] om de functie aan te zetten.

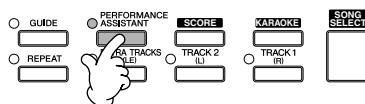

3 Druk op de knop SONG [PLAY/PAUSE] om het afspelen te starten.

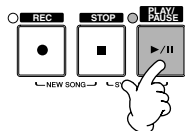

4 Bespeel het toetsenbord

Het instrument stemt uw spel op het toetsenbord automatisch af op het afspelen van de song en de akkoorden, ongeacht welke toetsen u indrukt. Het past zelfs het geluid aan in overeenstemming met uw manier van spelen. Probeer eens op de drie verschillende onderstaande manieren te spelen.

- Met de linker- en rechterhand tegelijk spelen (methode 1).

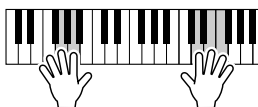

Speel drie noten tegelijkertijd met uw rechterhand.

- Met de linker- en rechterhand tegelijk spelen (methode 2).

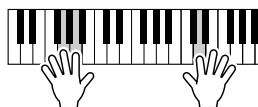

Speel verscheiden noten achter elkaar met verschillende vingers van uw rechterhand.

- Beurtelings met de linker- en rechterhand spelen.

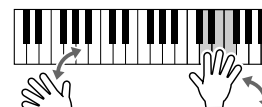

Speel drie noten tegelijkertijd met uw rechterhand.

5 Druk op de knop SONG [STOP] om het afspelen te stoppen.

6 Druk nogmaals op de knop [PERFORMANCE ASSISTANT] om de functie uit te zetten.

Begeleiding afspelen met de automatische begeleidingsfunctie (stijl afspelen)

Met de automatische begeleidingsfunctie kunt u automatische begeleidingen afspelen door gewoon 'akkoorden' met uw linkerhand te spelen. Hierdoor kunt u automatisch opnieuw het geluid van een complete band of orkest creëren, zelfs als u alleen speelt. Het automatische begeleidingsgeluid wordt opgebouwd met de ritmepatronen van de stijlen. De stijlen van het instrument bestrijken een uitgebreide reeks verschillende muziekgenres waaronder pop, jazz en vele andere.

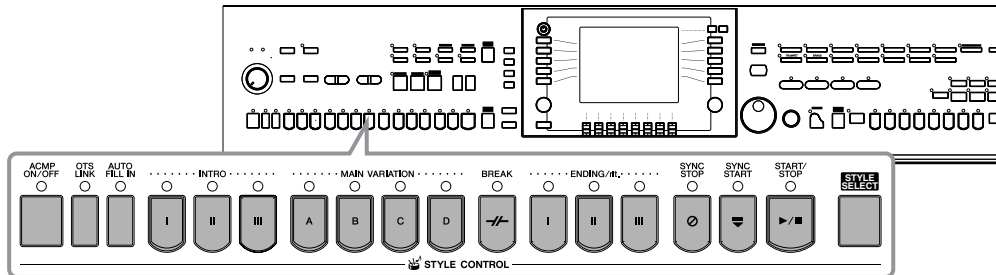

'Mary Had a Little Lamb' spelen met de automatische begeleidingseigenschap

MARY HAD A LITTLE LAMB

Traditional

Stijl: Country Pop

1 Druk op de knop [STYLE SELECT] om de display voor stijlselectie op te roepen.

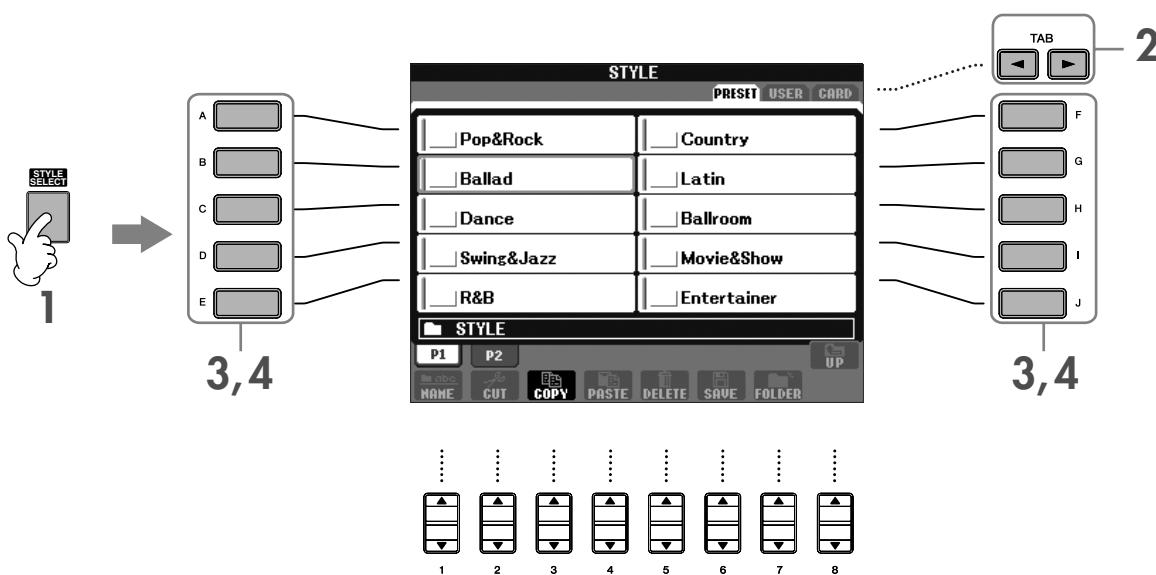

2 Druk op de knop TAB [◀] om de tab PRESET te selecteren.

OPMERKING Het stijltype en de bepalende karakteristieken worden aangegeven boven de vooraf ingestelde stijlnaam. Zie pagina 97 voor details over de karakteristieken.

3 Druk op één van de knoppen [A]–[J] om de stijlcategorie 'Country' te selecteren.

4 Druk op één van de knoppen [A]–[J] om een 'CountryPop'-stijl te selecteren.

OPMERKING U kunt onmiddellijk terugspringen naar de hoofddisplay door te 'dubbelklikken' op één van de knoppen [A]–[J].

5 Druk op de knop [ACMP ON/OFF] om de automatische begeleiding aan te zetten.

Gebruik de linkerhandsectie (onderste deel) van het toetsenbord om de akkoorden te spelen voor het laten klinken van de automatische begeleiding.

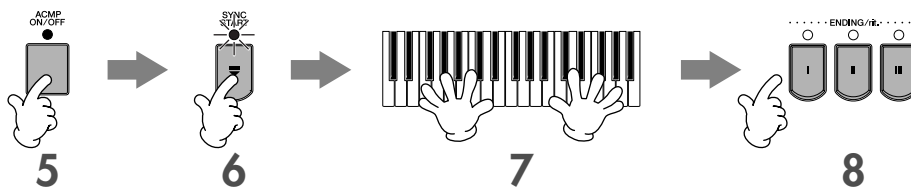

6 Druk op de knop [SYNC START] om de automatische begeleiding op stand-by te zetten. Zo wordt de begeleiding gestart zodra u begint te spelen.

7 Zodra u een akkoord met uw linkerhand speelt, start de automatische begeleiding.

Probeer eens akkoorden met uw linkerhand te spelen en een melodie met uw rechter.

OPMERKING Akkoordvingerzettingen

Er zijn zeven verschillende vingerzettingmethoden die u kunt gebruiken om akkoorden op te geven (pagina 97).

8 Speel automatisch een passend einde door te drukken op de knop [ENDING], op het punt in de notatie dat wordt aangegeven door 'Ending'.

Als het afspelen van Ending is voltooid, stopt het afspelen van de stijl automatisch.

- OPMERKING
 - **Over de verschillende stijlen**
Zie het stijloverzicht in het afzonderlijke Data List-boekje.
 - **Snel het stijltempo veranderen tijdens een uitvoering (Tap-functie)**
Het tempo kan ook tijdens het spelen worden gewijzigd door twee keer in het gewenste tempo op de knop [TAP] te tikken.
 - **Het splitpunt (de grens tussen het rechter- en linkerhandbereik) aangeven.**
Zie pagina 100.
 - **De aanslagreactie voor het afspelen van stijl aan-/uitzetten (Style Touch).**
Zie pagina 101.

De volumebalans tussen de stijl en het toetsenbord aanpassen

Hiermee kunt u de volumebalans aanpassen tussen het afspelen van stijl en het geluid dat u op het toetsenbord speelt.

- 1 Druk op de knop [BALANCE] om de volumebalansdisplay op te roepen.
- 2 Druk op de knop [2 ▲ ▼] om het stijlvolume aan te passen. Druk op de knop [6 ▲ ▼] om het (RIGHT 1)-volume van het toetsenbord aan te passen.
- 3 Druk op de knop [EXIT] om de volumebalansdisplay te sluiten.

Patroonvariatie

Terwijl u speelt, kunt u automatisch speciaal gecreëerde intro's en afsluitingen, alsook variaties in de ritme-/akkoordpatronen toevoegen, voor meer dynamische, professioneel klinkende uitvoeringen. Er zijn een aantal verschillende automatische begeleidingspatroonvariaties voor elke situatie: voor het beginnen van uw spel, tijdens uw spel en voor het beëindigen van uw spel. Probeer de variaties uit en combineer ze vrijelijk.

Om het spelen te beginnen

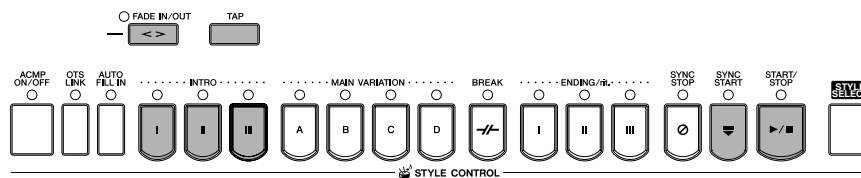

● Start/Stop

Stijlen worden afgespeeld zodra de knop STYLE CONTROL [START/STOP] wordt ingedrukt.

● Intro

Dit wordt gebruikt voor het begin van de song. Elke vooraf ingestelde stijl beschikt over drie verschillende intro's. Als het afspelen van de intro is voltooid, schuift de begeleiding door naar de hoofdsectie (zie 'Main' bij 'Tijdens afspelen van stijl' verderop).

Druk op één van de knoppen INTRO [I]–[III] voordat het afspelen van stijl wordt gestart en druk op de knop STYLE CONTROL [START/STOP] om het afspelen van stijl te starten.

● Synchro Start

Hiermee kunt u het afspelen starten zodra u op het toetsenbord begint te spelen.

Druk op de knop [SYNC START] terwijl het afspelen van stijl is gestopt en speel een akkoord in het akkoordgedeelte van het toetsenbord om het afspelen van stijl te starten.

● Fade-in

Fade-in produceert vloeiende fade-ins bij het starten van de stijl.

Druk op de knop [FADE IN/OUT] als het afspelen van stijl is gestopt en druk op de knop STYLE CONTROL [START/STOP] om het afspelen van stijl te starten.

● Tap

Tik het tempo in en start de stijl automatisch in het ingetikte tempo. Tik gewoon (indrukken/loslaten) op de knop [TAP] (vier keer voor een 4/4 maatsoort) en het afspelen van de stijl begint automatisch op het door u ingetikte tempo.

OPMERKING In de volgende display kunnen het specifieke drumgeluid en de aanslagsnelheid (luidheid) van het geluid wanneer de Tap-functie wordt gebruikt, worden geselecteerd.

[FUNCTION] → [I] UTILITY → TAB [◀] CONFIG 1 → [B] 4 TAP

Tijdens afspelen van stijl

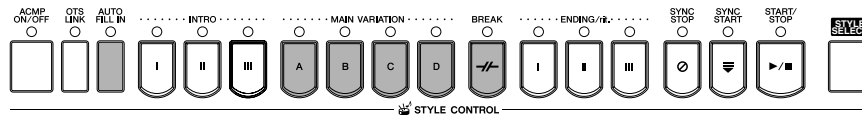

● Main

Dit wordt gebruikt voor het spelen van het hoofdgedeelte van de song. Er wordt een begeleidingspatroon afgespeeld van verscheidene maten en dit wordt eindeloos herhaald. Elke vooraf ingestelde stijl beschikt over vier verschillende patronen.

Druk op één van de knoppen MAIN [A]–[D] tijdens het afspelen van stijl.

● Fill In

Met de fill-in-secties kunt u dynamische variaties en breaks aan het ritme van de begeleiding toevoegen, om zo uw spel nog professioneler te laten klinken.

Zet de knop [AUTO FILL IN] aan voordat u het afspelen van stijl start of tijdens het afspelen. Druk vervolgens gewoon op één van de knoppen MAIN/AUTO FILL (A, B, C, D) terwijl u speelt, en de geselecteerde fill-in-sectie speelt automatisch (AUTO FILL), waardoor de automatische begeleiding wordt opgeluisterd. Als de fill-in klaar is, gaat deze naadloos over in de geselecteerde hoofdsectie (A, B, C, D).

Zelfs als [AUTO FILL] is uitgezet, wordt door te drukken op de knop van de momenteel spelende sectie automatisch een fill-in worden afgespeeld voordat wordt teruggegaan naar de desbetreffende hoofdsectie.

● Break

Hiermee kunt u dynamische variaties en breaks aan het ritme van de begeleiding toevoegen, om uw spel zelfs nog professioneler te laten klinken.

Druk op de knop [BREAK] tijdens het afspelen van stijl.

Om het spelen te beëindigen

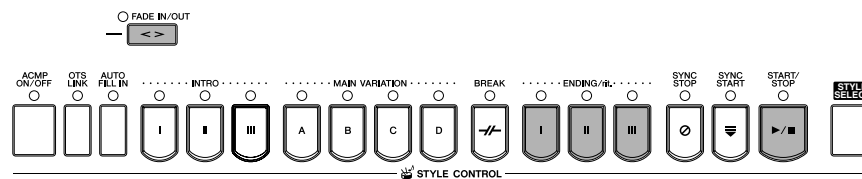

● Start/Stop

Stijlen worden gestopt zodra op de knop STYLE CONTROL [START/STOP] wordt gedrukt.

● Ending

Dit wordt gebruikt voor het einde van de song. Elke vooraf ingestelde stijl beschikt over drie verschillende afsluitingen. Als de afsluiting is voltooid, stopt de stijl automatisch.

Druk op één van de knoppen ENDING/rit. [I]–[III] tijdens het afspelen van stijl. U kunt de afsluiting geleidelijk laten vertragen (ritardando) door nogmaals op dezelfde [ENDING/rit.]-knop te drukken terwijl de afsluiting wordt afgespeeld.

● Fade Out

Fade Out produceert vloeiende fade-outs bij het stoppen van de stijl.

Druk op de knop [FADE IN/OUT] tijdens het afspelen van de stijl.

OPMERKING Zie pagina 99 voor details over het instellen van de fade-in- en fade-out-tijd.

Overige

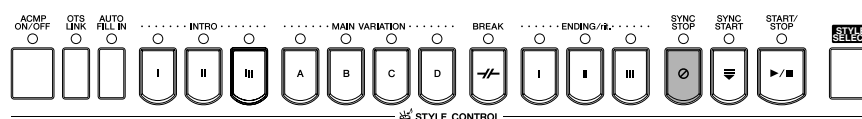

● Synchro Stop

Als Synchro Stop aan is, kunt u de stijl op elk moment stoppen en starten door gewoon de toetsen los te laten of te spelen (in het akkoordgedeelte van het toetsenbord). Dit is een te gekke manier om dramatische breaks en accenten aan uw spel toe te voegen.

Druk op de knop [SYNC STOP] voordat u het afspelen van stijl start.

OPMERKING • Schakel Synchro Stop in door toetsen in te drukken/los te laten (Synchro Stop-venster)
Zie pagina 101.

- **Het sectiepatroon vastleggen op óf intro, óf main (Section Set)**

U kunt deze functie bijvoorbeeld instellen op Intro om gemakkelijk automatisch een intro te laten spelen telkens wanneer u een stijl selecteert (pagina 101).

Over de lampjes van de sectieknoppen (INTRO/MAIN/ENDING, enz.)

- Groen
De sectie is niet geselecteerd.
- Rood
De sectie is momenteel geselecteerd.
- Uit
De sectie bevat geen data en kan niet worden gespeeld.

De voice van de LEFT-partij vasthouden (Left Hold)

Met deze functie kan de voice van de partij LEFT automatisch worden aangehouden, zelfs als de toetsen worden losgelaten. Niet-wegstervende klanken, zoals strings, klinken dan zonder ophouden, terwijl voices met een bepaalde wegsterftijd, zoals piano, langzaam wegsterven (alsof het sustain-pedaal is ingedrukt). Deze functie voegt een natuurlijke volheid toe aan het totale begeleidingsgeluid.

- 1 Druk op de knop PART ON/OFF [LEFT] om het linkerhandgedeelte aan te zetten.
- 2 Druk op de knop [LEFT HOLD] om de functie Left Hold aan te zetten.

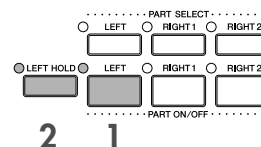

Leren hoe akkoorden te spelen (aan te geven) voor het afspelen van stijl

Leren de noten te spelen van bepaalde akkoorden

Als u de naam van een akkoord weet maar niet weet hoe u dit moet spelen, kunt u het instrument u de te spelen noten laten aangeven (functie Chord Tutor (Akkoordleraar)).

1 Roep de bedieningsdisplay op.

[FUNCTION] → [C] STYLE SETTING/SPLIT POINT/CHORD FINGERING → TAB[◀][▶] CHORD FINGERING

2 Druk op de knop [6▲▼] om de grondtoonnot te selecteren.

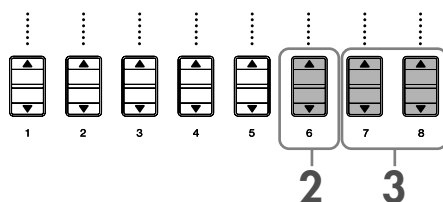
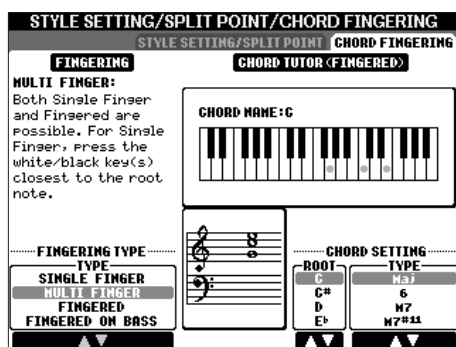

3 Druk op de knop [7▲▼]/[8▲▼] om het akkoordsoort te selecteren.

De noten die u moet spelen om het geselecteerde akkoord samen te stellen, worden in de display getoond.

OPMERKING De noten die worden getoond komen overeen met de vingerzetting 'Fingered', ongeacht welke vingerzetting is geselecteerd (pagina 98).

Controleren hoe de akkoorden moeten worden gespeeld via de gidslampjes

Voor songs die akkoorddata bevatten, kunt u de afzonderlijke noten van het akkoord laten aangegeven door de gidslampjes op het instrument.

1 Selecteer een song (pagina 34).

2 Druk op de knop [FUNCTION] en druk op de knop [B] om de display SONG SETTING op te roepen. Zorg ervoor dat GUIDE MODE is ingesteld op 'Follow Lights'.

3 Druk op de knop [ACMP ON/OFF] om de automatische begeleiding aan te zetten.

4 Druk op de knop [GUIDE].

5 Druk op de knop SONG [PLAY/PAUSE] om het afspelen te starten.

De gidslampjes in het akkoordgedeelte van het toetsenbord knipperen overeenkomstig het akkoord van de song. Probeer het akkoord te oefenen, overeenkomstig de gidslampjes.

Passende paneelinstellingen voor de geselecteerde stijl (One Touch Setting)

One Touch Setting is een krachtige en handige eigenschap die automatisch de meest geschikte paneelinstellingen (voices of effecten, enz.) oproept voor de momenteel geselecteerde stijl, met één druk op een enkele knop. Als u al heeft besloten welke stijl u wenst te gebruiken, kunt u One Touch Setting automatisch de passende voice voor u laten selecteren.

1 Selecteer een stijl (pagina 45).

2 Druk op één van de knoppen ONE TOUCH SETTING [1]–[4].

Hierdoor worden niet alleen onmiddellijk alle instellingen (voices, effecten, etc.) opgeroepen die bij de huidige stijl passen, maar worden tevens automatisch ACMP en SYNC. START aangezet zodat u onmiddellijk kunt beginnen met het spelen van de stijl.

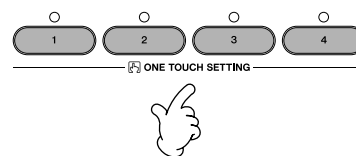

3 Zodra u een akkoord met uw linkerhand speelt, begint de geselecteerde stijl.

OPMERKING Parameter Lock

U kunt bepaalde parameters (bijv. effect, splitpunt, enz.) 'op slot zetten' zodat deze uitsluitend kunnen worden geselecteerd via de paneelregelaars (pagina 122).

Handige tips voor het gebruik van One Touch Setting

● Automatisch de One Touch Settings veranderen met de Main-secties (OTS Link)

Met de handige OTS (One Touch Setting) Link-functie kunt u automatisch de One Touch Settings wijzigen als u een andere Main-sectie (A–D) selecteert. Druk op de knop [OTS LINK] om de functie OTS Link te gebruiken.

De timing voor OTS-veranderingen instellen

De One Touch Settings kunnen met twee verschillende timingen worden ingesteld om met de secties te veranderen (pagina 101).

● De paneelinstellingen opslaan naar de OTS

U kunt ook uw eigen One Touch Setting-setups creëren.

- 1 Stel de paneelregelaars (zoals voice, stijl, effecten, enzovoorts) naar wens in.
- 2 Druk op de knop [MEMORY].
- 3 Druk op één van de knoppen ONE TOUCH SETTING [1]–[4].
Er verschijnt een bericht in de display waarin u wordt gevraagd de paneelinstellingen weg te schrijven.
- 4 Druk op de knop [F] (YES) om de display voor stijlselectie op te roepen en de paneelinstellingen als een stijl-file op te slaan (pagina 63).

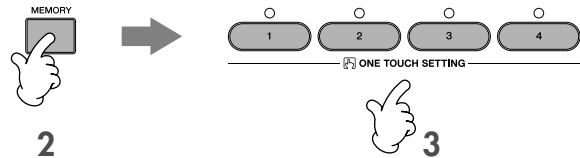

LET OP

De paneelinstellingen die worden opgeslagen onder de verschillende OTS-knoppen zullen verloren gaan als u van stijl verandert of het instrument uitzet zonder de opslagbewerking uit te voeren.

Ideale setups voor elke song oproepen — Music Finder

Als u een bepaald muziekgenre wilt gaan spelen, maar niet goed weet welke stijl- en voice-instellingen hierbij passen, kan de handige functie Music Finder u hierbij helpen. Selecteer simpelweg het gewenste genre in de Music Finder-'records' en de CVP maakt automatisch alle daarbij passende paneelinstellingen, die u in staat stellen om muziek van dit genre te spelen.

Een nieuwe record kan worden gecreëerd door de momenteel geselecteerde te bewerken (pagina 104).

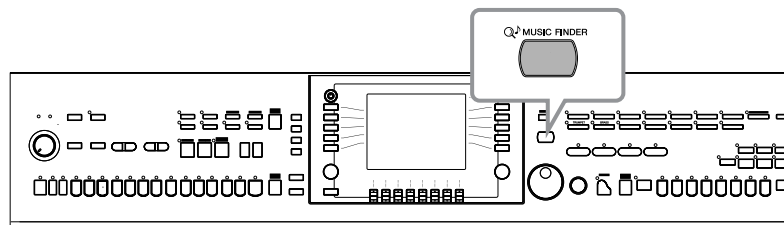

 De data (records) van Music Finder zijn niet hetzelfde als songdata en kunnen niet worden teruggespeeld.

- 1 Druk op de knop [MUSIC FINDER] om de display MUSIC FINDER op te roepen.

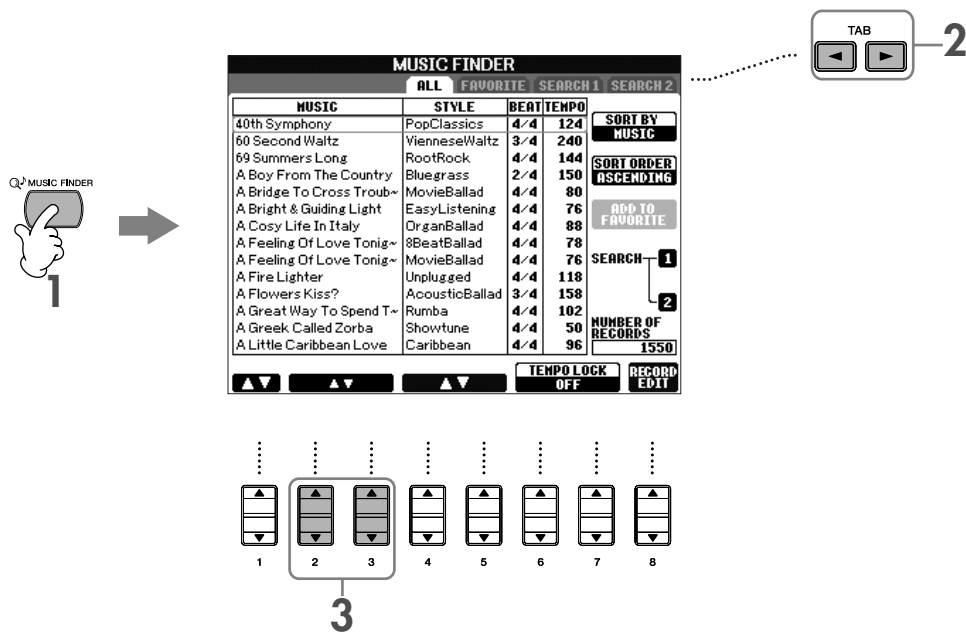

2 Druk op de knop TAB [◀] om de tab ALL te selecteren.

De tab ALL bevat de vooraf ingestelde records.

3 Selecteer de gewenste record door de volgende vier zoekcategorieën te gebruiken. Druk op de knoppen [2▲▼]/[3▲▼] om een record te selecteren

OPMERKING • U kunt ook de gewenste record selecteren door de knop [DATA ENTRY] te gebruiken en vervolgens op de knop [ENTER] te drukken.

• De records doorzoeken

De Music Finder is ook uitgerust met een handige zoekfunctie, die u in staat stelt om een songtitel of trefwoord in te voeren — en onmiddellijk alle records die overeenkomen met uw zoekcriteria op te roepen (pagina 102).

- **MUSIC**Bevat de songtitel of het muziekgenre waarmee de verschillende records worden omschreven, zodat u gemakkelijk de gewenste muziekstijl kunt vinden.

OPMERKING Alfabetisch omhoog of omlaag stappen door de songs

Als de songtitels alfabetisch zijn gerangschikt, gebruikt u de knop [1 ▲ ▼] om alfabetisch omhoog of omlaag te stappen door de songs. Druk tegelijkertijd op de knoppen [▲ ▼] om de cursor naar de eerste record te verplaatsen.

- **STYLE**.....Dit is de vooraf ingestelde stijl die aan de record is toegewezen.

OPMERKING Alfabetisch omhoog of omlaag stappen door de stijlen

Als de stijlnamen alfabetisch zijn gerangschikt, gebruikt u de knop [4 ▲ ▼]/[5 ▲ ▼] om alfabetisch omhoog of omlaag te stappen door de stijlen. Druk tegelijkertijd op de knoppen [▲ ▼] om de cursor naar de eerste record te verplaatsen.

- **BEAT**Dit is de maatsoort die voor elke van de records is geregistreerd.
- **TEMPO**Dit is de toegewezen tempo-instelling voor de record.

4 Bespeel het toetsenbord

Merk op dat de paneelinstellingen automatisch zijn gewijzigd zodat ze overeenkomen met het muziekgenre van de geselecteerde record.

OPMERKING

• Tempo Lock

Met de functie TEMPO LOCK kunt u vermijden dat het tempo wordt gewijzigd tijdens het afspelen van stijl, wanneer een andere record wordt geselecteerd. Druk op de knop [6 ▲ ▼]/[7 ▲ ▼] (TEMPO LOCK) in de display MUSIC FINDER om de functie Tempo Lock aan te zetten.

• Parameter Lock

U kunt bepaalde parameters (bijv. effect, splitpunt, enz.) 'op slot zetten' zodat deze uitsluitend kunnen worden geselecteerd via de paneelregelaars (pagina 122).

De records sorteren

Druk op de knop [F] (SORT BY) om de records te sorteren.

- **MUSIC** De records worden gesorteerd op songtitel.
- **STYLE**..... De records worden gesorteerd op stijlnaam.
- **BEAT** De records worden gesorteerd op maatsoort.
- **TEMPO** De records worden gesorteerd op tempo.

De volgorde van de records veranderen

Druk op de knop [G] (SORT ORDER) om de volgorde van de records (oplopend of aflopend) te veranderen.

Met afgespeelde songs meezingen (Karaoke) of met uw eigen spel

Door een microfoon op de CVP (CVP305/303) aan te sluiten, kunt u plezier beleven aan het meezingen met een afspelende song (Karaoke) of met uw eigen spel.

De songteksten kunnen worden getoond als de song songtekstdata bevat. Zing met de microfoon terwijl u de songteksten zingt die in de display worden aangegeven. Songteksten kunnen ook met de muzieknotatie worden weergegeven, waardoor u met de notatie en songteksten kunt meespelen en meezingen.

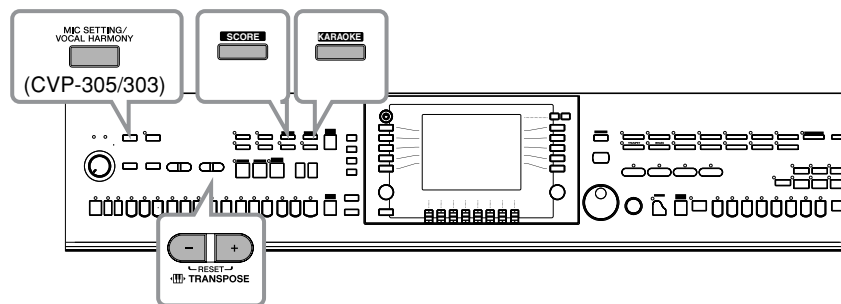

Een microfoon aansluiten (CVP-305/303)

- Zorg ervoor dat u een conventionele dynamische microfoon heeft.**
- Stel de knop [INPUT VOLUME] op het onderpaneel van het instrument in op de minimumpositie.**
- Sluit de microfoon aan op de [MIC./LINE IN]-aansluiting.**

OPMERKING Stel het INPUT VOLUME altijd in op het minimum als er niets is aangesloten op de [MIC./LINE IN]-aansluiting. Aangezien de MIC./LINE IN-aansluiting zeer gevoelig is, kan deze storingen oppikken en produceren, zelfs als er niets op is aangesloten.

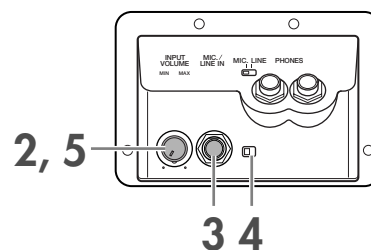

- Stel de schakelaar [MIC. LINE] in op 'MIC.'.**
- (Zet de microfoon eerst aan als deze een voeding heeft.) Pas de knop INPUT VOLUME aan terwijl u in de microfoon zingt.**

Pas de regelaars aan terwijl u de SIGNAL- en OVER-lampjes in de gaten houdt. Het SIGNAL-lampje licht op om aan te geven dat er een audiosignaal wordt ontvangen. Zorg ervoor dat u het INPUT VOLUME zo aanpast dat dit lampje oplicht. Het OVER-lampje licht op als het ingangsniveau te hoog is. Zorg ervoor dat u het INPUT VOLUME zo aanpast dat dit lampje niet oplicht.



De microfoon loskoppelen

- Stel de knop [INPUT VOLUME] op het onderpaneel van het instrument in op de minimumpositie.**
- Koppel de microfoon los van de aansluiting [MIC./LINE IN].**

OPMERKING Stel de knop [INPUT VOLUME] in op de minimumpositie voordat u het instrument uitzet.

Zingen met de display LYRICS

Probeer te zingen terwijl u een song afspeelt die songtekstdata bevat

1 Selecteer een song (pagina 34).

2 Druk op de knop [KARAOKE] om de songteksten weer te geven.

3 Druk op de knop SONG [PLAY/PAUSE] om het afspelen te starten.

Zing mee terwijl u de songteksten in de display volgt. De kleur van de songteksten verandert terwijl de song speelt.

4 Druk op de knop SONG [STOP] om het afspelen te stoppen.

De songteksten weergeven op een externe TV-monitor (CVP-305)

De in de display aangegeven songteksten kunnen ook worden uitgevoerd via de VIDEO OUT-aansluiting.

- 1 Gebruik een geschikte videokabel om de [VIDEO OUT]-aansluiting van de CVP aan te sluiten op de videoingangs-aansluiting van de TV-monitor.
- 2 Stel het externe televisie-/videomonitorsignaal in (NTSC of PAL) zoals dat wordt gebruikt door uw videoapparatuur, indien nodig.
 - 1 Roep de bedieningsdisplay op.
[FUNCTION] → [G] VIDEO OUT
 - 2 Druk op de knop [1 ▲ ▼] om het externe televisie-/videomonitorsignaal te selecteren.

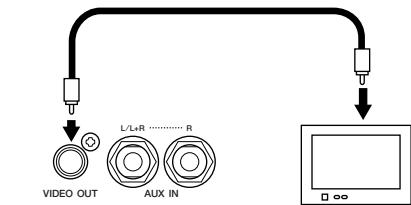

OPMERKING

- **Als de songteksten onleesbaar zijn**
Het kan zijn dat u de Lyrics Language-instelling op 'International' of 'Japans' moet zetten in de SONG-instellingsdisplay ([FUNCTION] → [B] SONG SETTING), als de getoonde songteksten verminkt of onleesbaar zijn. Deze instelling kan worden opgeslagen als onderdeel van de songdata (pagina 152).
- **De songtekstachtergrondillustratie veranderen (CVP-305)**
U kunt de achtergrondillustratie van de songtekstdisplay veranderen. Druk op de knop [7 ▲ ▼]/[8 ▲ ▼] (BACKGROUND) in de songtekstdisplay om de selectiedisplay voor de songtekstillustratie op te roepen met de beschikbare illustratie-files. Selecteer hierin de gewenste file. Druk op de knop [EXIT] om terug te keren naar de voorgaande display.
- **De songteksten veranderen**
U kunt de songteksten desgewenst wijzigen (pagina 156).

Handige functies voor karaoke

Het tempo aanpassen	➤	pagina 30
Transponeren	➤	Zie hieronder.
Effecten op uw stem toepassen (CVP-305/303)	➤	pagina 54
Harmoniestemmen aan uw stem toevoegen (CVP-305/303)	➤	pagina 54
Zingen oefenen met de juiste toonhoogte (Vocal CueTIME) (CVP-305/303)	➤	pagina 131

Transponeren

U kunt deze functie gebruiken om de toonsoort van de song aan te passen als deze te hoog of te laag is.

- De songtoonsoort omhoog transponeren Druk op de knop TRANSPOSE [+].
- De songtoonsoort omlaag transponeren..... Druk op de knop TRANSPOSE [-].
- De transponering opnieuw instellen Druk tegelijkertijd op de knoppen TRANSPOSE [+][-].

Druk op de knop [EXIT] om de display TRANSPOSE te sluiten.

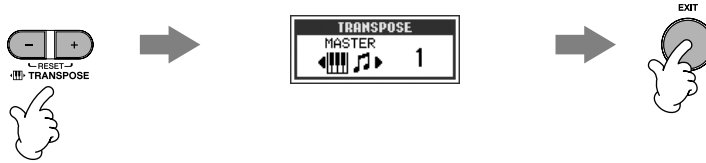

Effecten op uw stem toepassen (CVP-305/303)

U kunt ook verscheidene effecten op uw stem toepassen.

- 1 Druk op de knop [MIC SETTING/VOCAL HARMONY] om de display MIC SETTING op te roepen.**

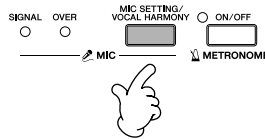

- 2 Druk op de knoppen [4 ▲ ▼]/[5 ▲ ▼] om het effect aan te zetten.**

OPMERKING Een effecttype selecteren

U kunt het effecttype selecteren in de Mixing Console (pagina 84).

Harmoniestemmen aan uw stem toevoegen (CVP-305/303)

U kunt ook automatisch verscheidene harmoniestemmen op uw stem toepassen.

- 1 Selecteer een song die akkoorddata bevat (pagina 34).**

Als de song deze data bevat, zal de huidige akkoordnaam tijdens het afspelen van de song worden getoond in de hoofddisplay. Zo kunt u gemakkelijk controleren of de song akkoorddata bevat of niet.

- 2 Druk op de knop [MIC SETTING/VOCAL HARMONY] om de (VOCAL HARMONY)-instellingsdisplay voor de harmoniestemmen op te roepen.**

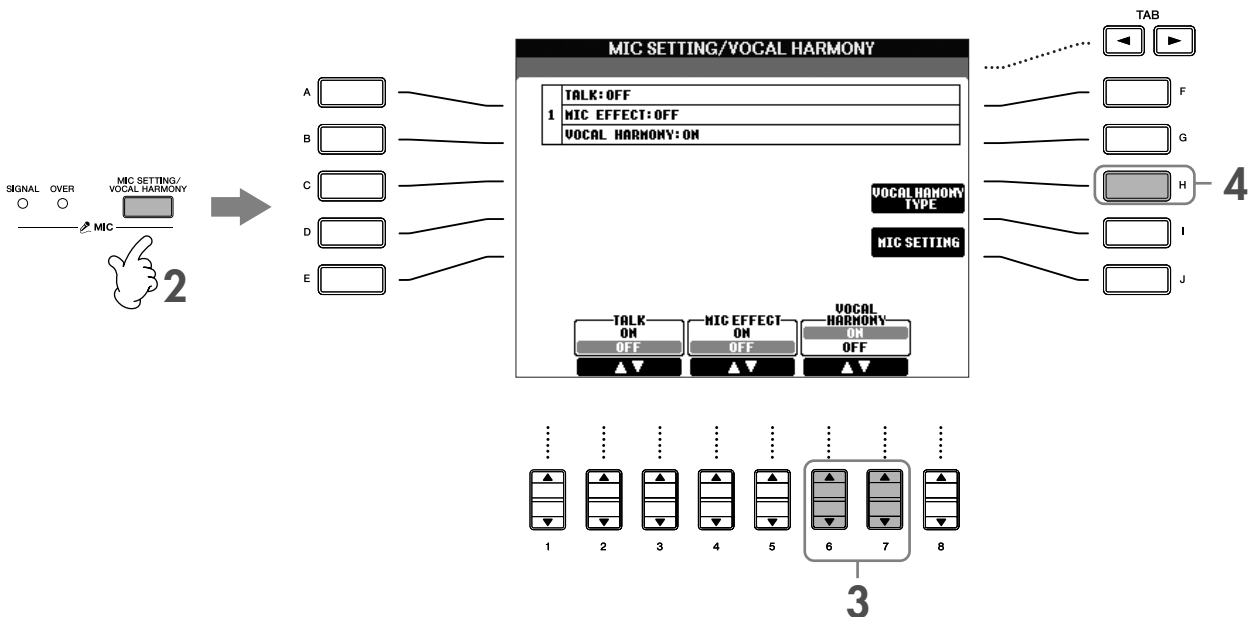

- 3 Druk op de knoppen [6 ▲ ▼]/[7 ▲ ▼] om de harmoniestemmen (Vocal Harmony) aan te zetten.**

4 Druk op de knop [H] om de VOCAL HARMONY-selectiedisplay op te roepen.

5 Druk op één van de knoppen [A]–[J] om een Vocal Harmony-type te selecteren.

Ze de afzonderlijke Data List voor details over de Vocal Harmony-typen.

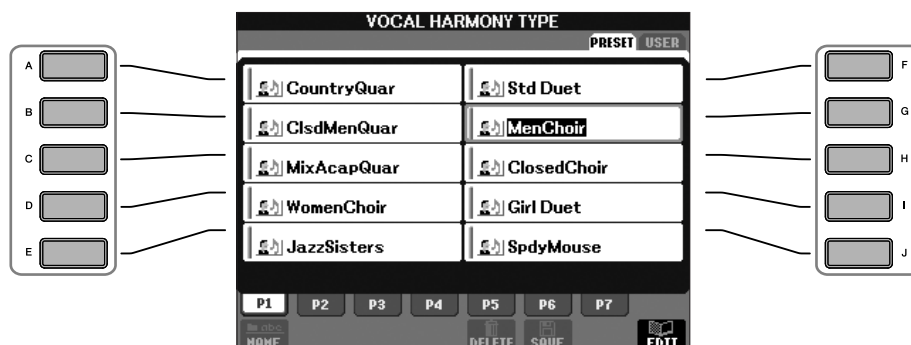

6 Druk op de knop [ACMP ON/OFF] om de automatische begeleiding aan te zetten.

7 Druk op de knop SONG [PLAY/PAUSE] en zing in de microfoon.

De harmonie wordt overeenkomstig de akkoorddata op uw stem toegepast.

Het microfoon- en songvolume aanpassen

U kunt de volumebalans tussen het afspelen van songs en de microfoon aanpassen.

- 1 Druk op de knop [BALANCE] om de volumebalansdisplay op te roepen.
- 2 Druk op de knop [4 ▲ ▼] om het microfoonvolume aan te passen.
Druk op de knop [1 ▲ ▼] om het songvolume aan te passen.
- 3 Druk op de knop [EXIT] om de volumebalansdisplay te sluiten.

Handige functies voor meezingen met uw eigen spel

De toonsoort veranderen (Transpose)	➤	Zie hieronder.
De muzieknotatie weergeven op het instrument en de songteksten op TV (CVP-305)	➤	pagina 56
Aankondigingen maken tussen songs (CVP-305/303)	➤	pagina 56
De afspeeltiming regelen met uw stem (Karao-key)	➤	pagina 131

De toonsoort veranderen (Transpose)

U kunt zowel de song als uw toetsenspel in overeenstemming brengen met een bepaalde toonsoort. De songdata staan bijvoorbeeld in F, maar u voelt zich het best thuis bij het zingen in D, en u bent gewend het toetsenbord te bespelen in C. Zet om dit te bereiken Master Transpose op '0', Keyboard Transpose op '2' en Song Transpose op '-3'. Dit brengt de toetsenbordpartij omhoog en de songdata naar beneden naar uw gewenste toonsoort voor het zingen.

1 Roep de bedieningsdisplay op.

[FUNCTION] → [D] CONTROLLER → TAB [▶] KEYBOARD/PANEL → [B] TRANSPOSE ASSIGN

2 Druk op de knop [4 ▲ ▼]/[5 ▲ ▼] om het gewenste transponeringstype te selecteren.

De volgende typen zijn beschikbaar. Selecteer het type dat het beste past bij wat u wilt.

●KEYBOARD

Transponeert de toonhoogte van de via het toetsenbord bespeelde voices en het afspelen van de stijl (geregeld door wat u in het akkoordgedeelte van het toetsenbord speelt).

●SONG

Transponeert de toonhoogte van het afspelen van songs.

●MASTER

Hiermee wordt de algehele toonhoogte van de CVP getransponeerd.

3 Druk op de knop **TRANPOSE [-]/[+]** om te transponeren.

U kunt de waarde instellen in stappen van halve noten.

Druk tegelijkertijd op de knoppen [+][-] om de transponeringswaarde opnieuw in te stellen.

4 Druk op de knop **[EXIT]** om de display **TRANPOSE** te sluiten.

De muzieknnotatie weergeven op het instrument en de songteksten op TV (CVP-305)

Met deze handige meezingfunctie wordt de muzieknnotatie in de display van het instrument weergegeven (zodat u die kunt spelen), terwijl alleen de songteksten op een afzonderlijke TV-monitor (pagina 53) worden weergegeven, zodat uw publiek kan meezingen.

1 Roep de bedieningsdisplay op.

[FUNCTION] → [G] VIDEO OUT

2 Druk op de knop **[3 ▲]/[4 ▲]** om **LYRICS** te selecteren.

Aankondigingen maken tussen songs (CVP-305/303)

Deze functie is ideaal voor het maken van aankondigingen tussen uw zanguitvoeringen. Als u een song zingt, worden gewoonlijk verscheidene effecten aan de MIC-setup toegewezen. Als u echter uw publiek toespreekt, kunnen deze effecten storend of onnatuurlijk klinken. Telkens wanneer de TALK-functie wordt aangezet, worden de effecten automatisch uitgeschakeld.

1 Druk voor uw uitvoering op de knop **[MIC INSTELLING/VOCAL HARMONY]** om de display **MIC SETTING/VOCAL HARMONY** op te roepen.

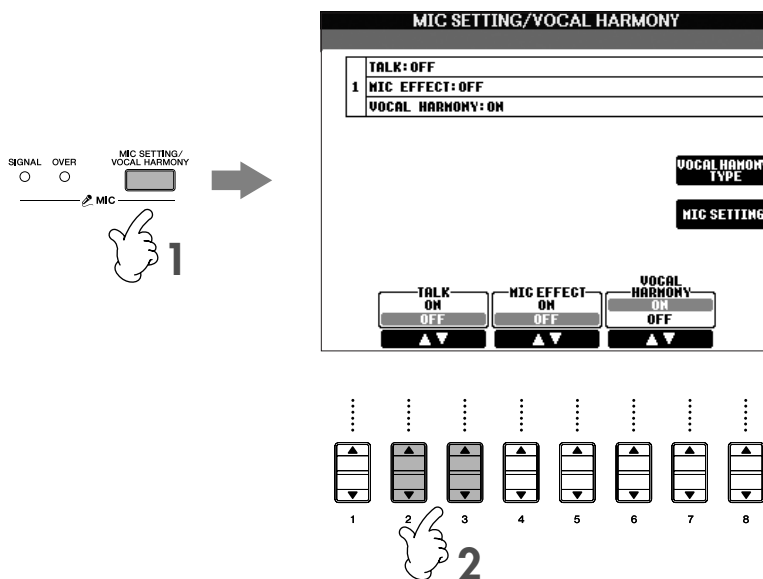

2 Druk op de knop **[2 ▲]/[3 ▲]** (TALK) om de functie aan te zetten.

OPMERKING Talk-instellingen kunnen ook worden aangepast, zodat u alle gewenste effecten aan uw stem kunt toevoegen wanneer u uw publiek toespreekt (pagina 164).

De basisvoorzieningen (Help) uitproberen

De Help-functie maakt u bekend met enkele basisvoorzieningen van het instrument. Probeer ze uit door de aanwijzingen in de display Help op te volgen.

1 Druk op de knop [HELP] om de display HELP op te roepen.

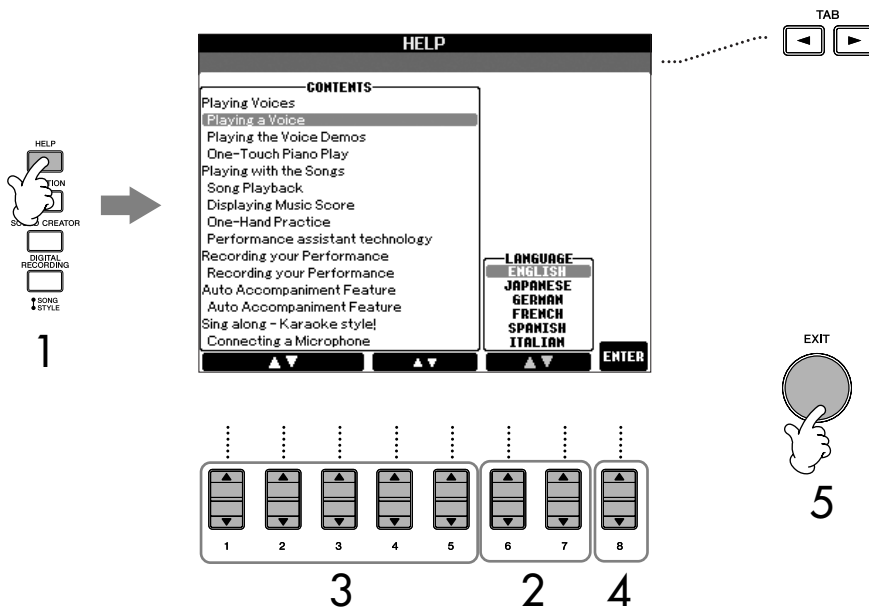

De hier geselecteerde taal wordt ook gebruikt voor verschillende 'berichten' die tijdens de bediening te zien zijn.

2 Gebruik indien nodig de knoppen [6▲▼]/[7▲▼] om de taal te selecteren.

3 Selecteer één van de voorzieningen die u wilt uitproberen door de knoppen [1▲▼]–[5▲▼] te gebruiken.

4 Druk op de knop [8▲▼] om de selectie te bevestigen.
Er verschijnt een display waarin de geselecteerde voorziening wordt uitgelegd.
Als er extra pagina's zijn, kunt u de knoppen TAB [◀][▶] gebruiken om andere pagina's te selecteren (de tabs 'P1', 'P2', enz. verschijnen).

5 Druk op de knop [EXIT] om terug te keren naar de voorgaande display.

De in de display getoonde berichten

Soms wordt een bericht (informatie- of bevestigingsdialoog) weergegeven op het scherm om de bediening te vergemakkelijken. Als het bericht verschijnt, drukt u gewoon op de desbetreffende knop.

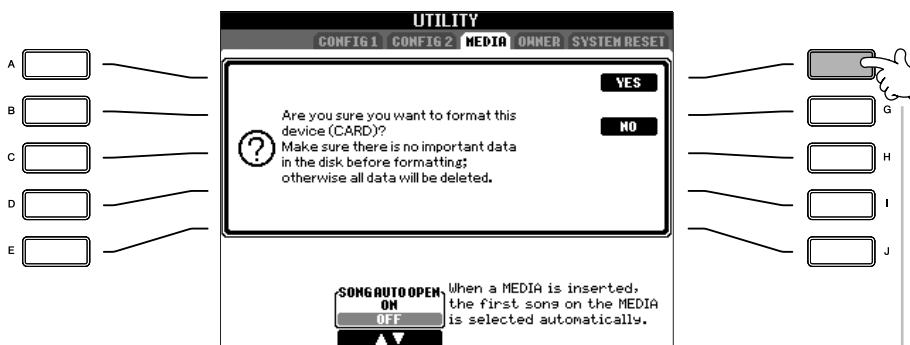

In dit voorbeeld drukt u op de knop [F] (YES) om het formatteren van de SmartMedia-kaart te starten.

De taal voor de berichten selecteren

In de display Help (zie hierboven) kunt u de gewenste taal selecteren voor de display-berichten.

Onmiddellijke selectie van de displays, Direct Access (directe toegang)

Met de handige functie Direct Access kunt u ogenblikkelijk de gewenste display oproepen door slechts op één extra knop te drukken.

- 1 **Druk op de knop [DIRECT ACCESS].**
Er verschijnt een bericht in de display waarin u wordt gevraagd op de geschikte knop te drukken.
- 2 **Druk op de knop die overeenkomt met de gewenste instellingsdisplay om zo die display ogenblikkelijk op te roepen.**
Zie de afzonderlijke Data List voor een overzicht van de displays die kunnen worden opgeroepen met de functie Direct Access.

Voorbeeld van het oproepen van de display voor de functie Guide
Druk op de knop [DIRECT ACCESS] en druk vervolgens op de knop [GUIDE].

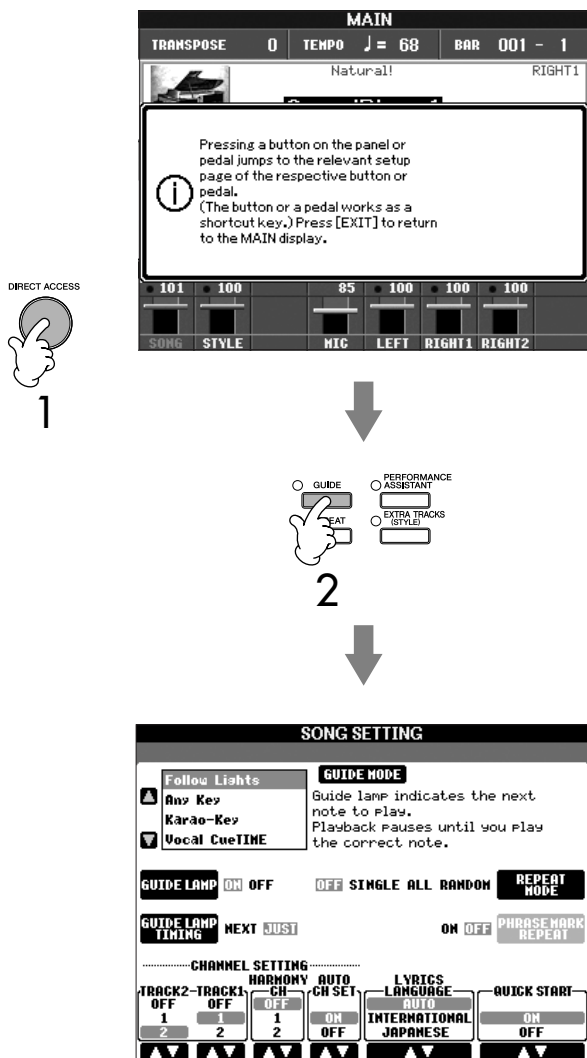

Terugkeren naar de hoofddisplay
Op de volgende manier kunt u gemakkelijk terugkeren naar de hoofddisplay vanuit een willekeurige andere display: druk gewoon op de knop [DIRECT ACCESS] en vervolgens op de knop [EXIT].

Basisdisplays (hoofddisplay en display voor file-selectie)

Er zijn twee basistypen displays – hoofddisplay en selectiedisplay. Hier volgt een beschrijving van de verschillende displaysegmenten en de basisbediening ervan.

Hoofddisplay (display MAIN)

In de hoofddisplay worden de huidige basisinstellingen weergegeven van het instrument, zoals de momenteel geselecteerde voice en stijl, zodat u deze in één oogopslag kunt zien. De hoofddisplay is de display die u gewoonlijk ziet als u het toetsenbord bespeelt.

CVP-305/303

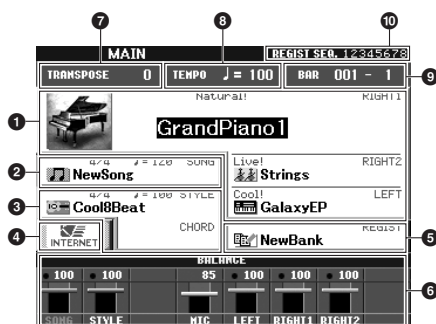

CVP-301

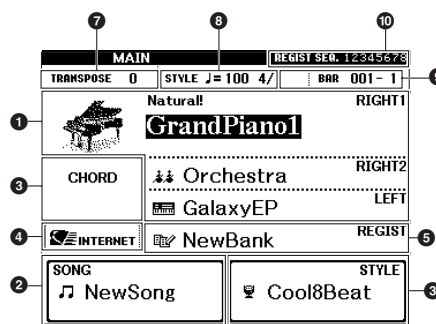

Terugkeren naar de hoofddisplay

Op de volgende manier kunt u gemakkelijk terugkeren naar de hoofddisplay vanuit een willekeurige andere display: druk gewoon op de knop [DIRECT ACCESS] en vervolgens op de knop [EXIT].

Basisbediening

1 Voicenaam

- RIGHT 1 (aangegeven aan de rechterrand van de display):
De voicenaam die momenteel is geselecteerd voor het gedeelte RIGHT 1 (pagina 73).
 - RIGHT 2 (aangegeven aan de rechterrand van de display):
De voicenaam die momenteel is geselecteerd voor het gedeelte RIGHT 2 (pagina 73).
 - LEFT (aangegeven aan de rechterrand van de display):
De voicenaam die momenteel is geselecteerd voor het gedeelte LEFT (pagina 73).
- Door te drukken op één van de knoppen [A], [B] en [F]–[I] roept u de display op voor de voice-selectie voor de verschillende gedeeltes (pagina 31).

2 Songnaam en verwante informatie

Toont de momenteel geselecteerde songnaam. De maatsoort en het tempo worden ook aangegeven op de CVP-305/303.
Als de song de akkoorddata bevat, zal de huidige akkoordnaam in het segment 'CHORD' worden vermeld (zie 3 hierna).
Op de CVP-305/303 roept u de selectiedisplay Song op door te drukken op de knop [C] (pagina 34).

3 Stijlnaam en verwante informatie, huidige akkoordnaam

Toont de momenteel geselecteerde stijlnaam. De maatsoort en het tempo worden ook aangegeven op de CVP-305/303.
Als de knop [ACMP ON/OFF] is ingesteld op ON, wordt het akkoord getoond dat is opgegeven in het akkoordgedeelte van het toetsenbord.
Op de CVP-305/303 roept u de selectiedisplay Style op door te drukken op de knop [D] (pagina 45).

4 Internetfunctie

Door op de knop [E] te drukken roept u de display op voor de rechtstreekse internetverbinding (pagina 166).

5 Naam van Registration Memory-bank

Hier wordt de naam weergegeven van de momenteel geselecteerde Registration Memory-bank.
Door te drukken op de knop [J] roept u de display op voor de selectie van de Registration Memory-bank (pagina 122).

6 Volumebalans

Hier wordt de volumebalans tussen de gedeeltes weergegeven. (Op de CVP-301 opent u de display voor de volumebalans door op de knop [BALANCE] te drukken.)
Pas de volumebalans aan tussen de gedeeltes met de knoppen [1 ▲ ▼]–[8 ▲ ▼].

7 Transponeren

Hier wordt de hoeveelheid toonhoogteverandering weergegeven in halve tonen (pagina 53).

8 Tempo

Hier wordt het huidige tempo weergegeven van de song of stijl. Op de CVP-301 wordt de maatsoort ook getoond.

9 **BAR (huidige positie van de song of stijl)**

Hier wordt de huidige positie weergegeven van de song, of het maat- en telnummer vanaf het begin van het afspelen van de stijl.

10 **Registration Sequence**

Verschijnt als de Registration Sequence actief is (pagina 124).

Configuratie en basisbediening van de display voor file-selectie

De display voor de file-selectie wordt weergegeven als u op één van de knoppen in de volgende illustratie drukt. Van hieruit kunt u voices, stijlen en andere data selecteren.

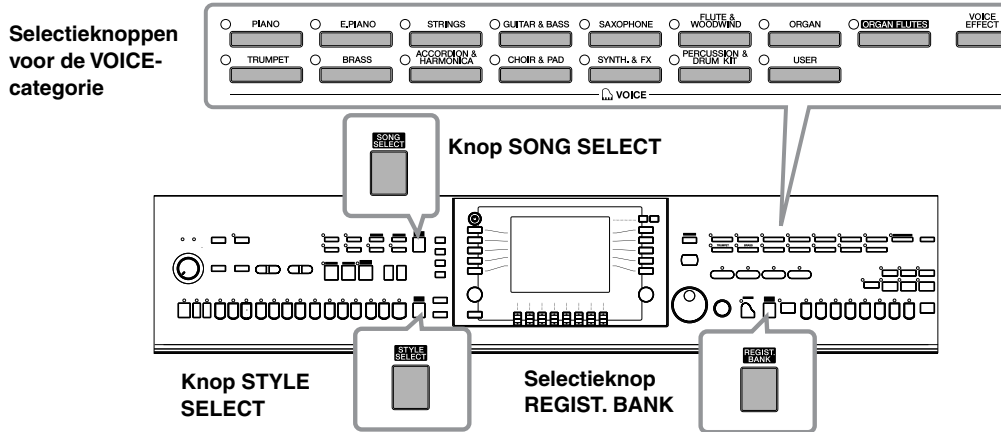

Configuratie van de display voor file-selectie

• **Locatie (drive) van data**

Preset (vooraf ingesteld)
Locatie waar vooraf ingestelde (preset) data zijn opgeslagen.



User (gebruiker)
Locatie waar opgenomen of bewerkte data zijn opgeslagen.



Card (kaart)
Locatie waar data op SmartMedia-kaart zijn opgeslagen.



• **Data-files en -mappen**

Alle data, zowel voorgeprogrammeerde als uw eigen originele data, worden opgeslagen als 'files'. U kunt files in een map plaatsen.

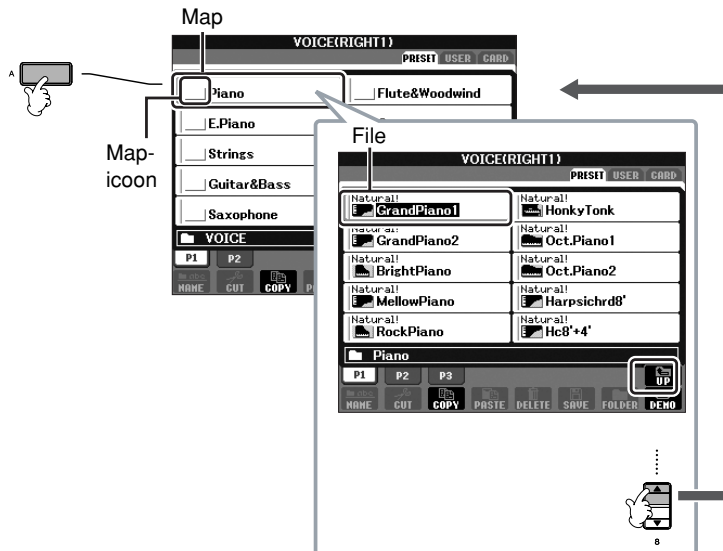

Basisbediening voor display voor file-selectie

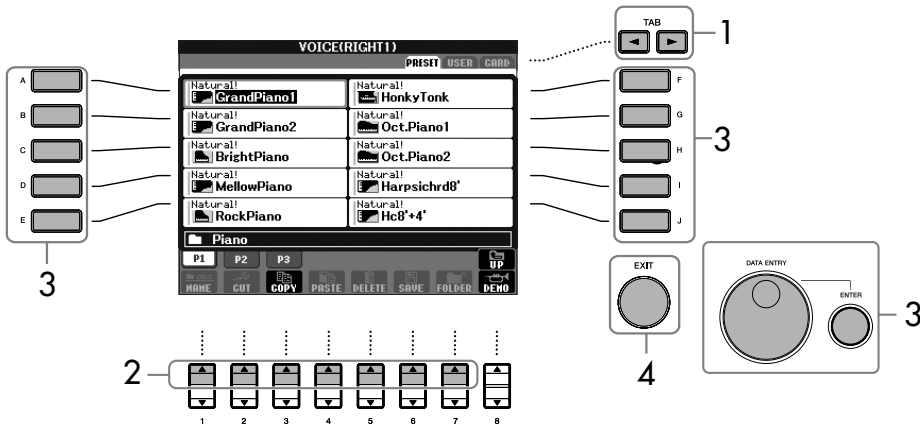

- 1 Selecteer de tab die de gewenste file bevat met de knoppen TAB [◀]/[▶].
- 2 Selecteer de pagina die de gewenste file bevat met de knoppen [1▲]–[7▲] (knoppen [1▲]–[6▲] voor voice en song).
- 3 Selecteer de file. Er zijn twee manieren om dit te doen.
 - Druk op één van de knoppen [A]–[J].
 - Selecteer de file door de draaiknop [DATA ENTRY] te gebruiken en druk vervolgens op de knop [ENTER] om de handeling door te voeren.
- 4 Druk op de knop [EXIT] om terug te keren naar de vorige display.

De huidige map sluiten en de map van het bovenliggende niveau oproepen

Druk op de knop [8▲] (UP) om de huidige map te sluiten en de map van het bovenliggende niveau op te roepen.

Voorbeeld van de selectiedisplay voor vooraf ingestelde voices

De files voor vooraf ingestelde voices zijn gecategoriseerd en ondergebracht in hiervoor geschikte mappen.



In deze display worden de voicefiles in een map getoond.



Het bovenliggende niveau (in dit geval een map) wordt getoond. Elke map die in deze display wordt getoond, bevat passende gecategoriseerde voices.

Handelingen voor files en mappen in de display voor file-selectie

- Files opslaan pagina 63
- Files/mappen kopiëren (Copy & Paste)..... pagina 64
- Files verplaatsen (Cut & Paste)..... pagina 65
- Files/mappen wissen (Delete)..... pagina 65
- De naam wijzigen van files/mappen (Rename)..... pagina 66
- Aangepaste iconen selecteren voor files (links van de filenaam weergegeven)..... pagina 66
- Een nieuwe map maken pagina 67
- Tekens invoeren pagina 67

Een diskette formatteren

Selecteer 'USB' in stap 3 rechts, om een diskette te formatteren.

LET OP

Zorg ervoor dat u pagina 21 leest voor informatie over het omgaan met de diskdrive en diskettes.

Een SmartMedia-kaart formatteren

Het is mogelijk dat een nieuwe SmartMedia-kaart, of een kaart die met andere apparaten is gebruikt, niet onmiddellijk te gebruiken is met de CVP. Als het instrument geen toegang kan krijgen tot de SmartMedia-kaart die in de kaartsleuf van het instrument is geplaatst, zult u de kaart voor het instrument moeten formatteren.

LET OP

- Door een SmartMedia-kaart te formatteren worden alle data op de kaart volledig verwijderd. Zorg ervoor dat de SmartMedia-kaart die u formatteert, geen belangrijke data bevat.
- Lees pagina 22 voor informatie over het omgaan met de SmartMedia-kaart en de kaartsleuf.
- De SmartMedia-kaarten die met dit instrument zijn geformatteerd, kunnen ongeschikt worden voor gebruik met andere instrumenten.

- 1 Plaats een te formatteren SmartMedia-kaart in de kaartsleuf.
- 2 Roep de bedieningsdisplay op.
[FUNCTION] → [I] UTILITY → TAB [◀]/[▶] MEDIA
- 3 Druk op de knop [A] om 'CARD' te selecteren.
- 4 Druk op de knop [H] om de kaart te formatteren.

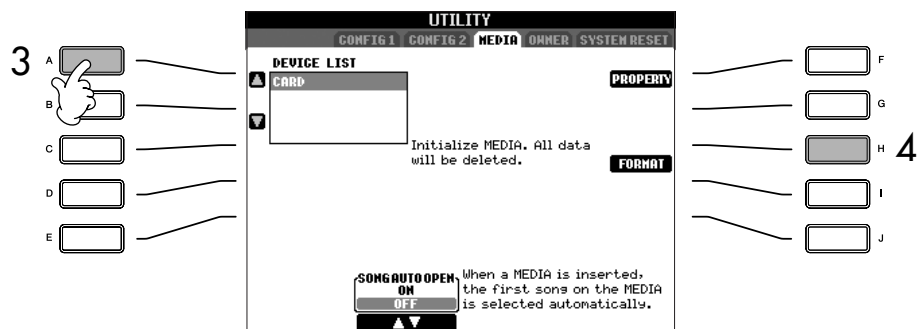

Files opslaan

Met deze handeling kunt u uw originele data (zoals songs en voices die u heeft gecreëerd) wegschrijven naar een file.

- Druk op de displayknop [SAVE], nadat u een song of voice heeft gecreëerd in de betreffende SONG CREATOR- of SOUND CREATOR-display.**

De display voor de fileselectie voor de desbetreffende data verschijnt. Houd in gedachte dat de opslaghandeling wordt uitgevoerd via de display voor de fileselectie.

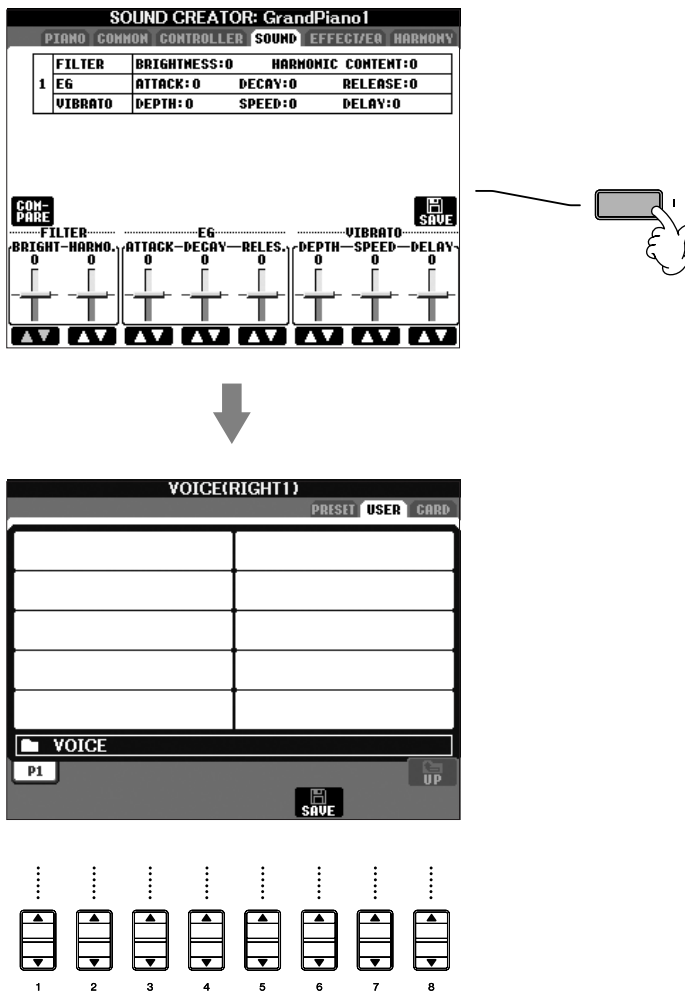

- Selecteer met de knoppen TAB [◀]/[▶] de desbetreffende tab (USER, CARD, enz.) waarnaar u de data wilt opslaan.

- Druk op de knop [6 ▼] (SAVE) om de display op te roepen voor het benoemen van de file.



- Voer de filenaam in (pagina 67).

- Druk op de knop [8 ▲] (OK) om de file op te slaan.

Druk op de knop [8 ▼] (CANCEL) als u de opslaghandeling wilt annuleren. De opgeslagen file zal automatisch op de betreffende positie in alfabetische volgorde tussen de files worden geplaatst.

Capaciteit van het interne geheugen (User-tabs)

De interne geheugencapaciteit van het instrument is ongeveer 1,5 MB (CVP-305/303)/650 KB (CVP-301). Deze capaciteit geldt voor alle filetypen, waaronder datafiles voor voice, stijl, song en registratie.

Beperkingen voor beveiligde songs

Commercieel beschikbare songdata kunnen tegen kopiëren zijn beveiligd om illegaal kopiëren of onbedoeld wissen te voorkomen. Ze worden aangegeven door de indicaties linksboven aan de zijkant van de filenamen. Hieronder volgt een gedetailleerde beschrijving van de indicaties en de van toepassing zijnde beperkingen.

Prot. 1	Hiermee worden vooraf ingestelde songs aangegeven die zijn opgeslagen naar de USER-tabdisplay, Disk Orchestra Collection (DOC)-songs en Disklavier Piano Soft-songs. Deze songs kunnen niet worden gekopieerd/verplaatst/opgeslagen naar externe apparaten zoals SmartMedia-kaarten en harddisk.
Prot. 2 Orig	Hiermee worden songs aangegeven die door Yamaha als beveiligd zijn geformatteerd. Deze songs kunnen niet worden gekopieerd. Ze kunnen alleen worden verplaatst/opgeslagen naar de USER-tabdisplay en SmartMedia-kaarten met een ID.
Prot. 2 Edit	Hiermee worden bewerkte 'Prot. 2 Orig'-songs aangegeven. Zorg ervoor dat deze songs worden opgeslagen naar dezelfde map als de map met de bijbehorende 'Prot. 2 Orig'-song. Deze songs kunnen niet worden gekopieerd. Ze kunnen alleen worden verplaatst/opgeslagen naar de USER-tabdisplay en SmartMedia-kaarten met een ID.

Opmerking voor de procedure van de 'Prot. 2 Orig'- en 'Prot. 2 Edit'-songfiles

Zorg ervoor dat de 'Prot. 2 Edit'-song wordt opgeslagen naar de map die de originele 'Prot. 2 Orig'-song bevat. Anders kan de 'Prot. 2 Edit'-song niet worden teruggespeeld. Als u een 'Prot. 2 Edit'-song verplaatst, moet u er ook voor zorgen dat u de originele 'Prot. 2 Orig'-song op hetzelfde moment verplaatst naar dezelfde locatie (map).

Files/mappen kopiëren (Copy & Paste)

Met deze handeling kunt u een file/map kopiëren en op een andere locatie (map) plakken.

- 1** Roep de display op met de file/map die u wilt kopiëren.
- 2** Druk op de knop [3 ▼] (COPY) om de file/map te kopiëren. Onderaan in de display wordt het pop-upvenster weergegeven voor de kopieerhandeling.

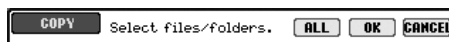

- 3** Druk bij de knoppen [A]–[J] op de knop die overeenkomt met de gewenste file/map. Druk nogmaals op dezelfde knop uit de groep [A]–[J] om uw selectie te annuleren.
 - **Alle files/mappen selecteren**
Druk op de knop [6 ▼] (ALL) om alle files/mappen te selecteren die worden weergegeven in de huidige display (inclusief de overige pagina's). Druk nogmaals op de knop [6 ▼] (ALL OFF) om de selectie te annuleren.
- 4** Druk op de knop [7 ▼] (OK) om de file-/mapselectie te bevestigen. Druk op de knop [8 ▼] (CANCEL) om de kopieerhandeling te annuleren.
- 5** Selecteer met de knoppen TAB [◀]/[▶] de bestemmingstab (USER, CARD, enz.) waarnaar de file/map moet worden geplakt.
- 6** Druk op de knop [4 ▼] (PASTE) om de file/map te plakken. De gekopieerde en geplakte map/file verschijnt in de display op de betreffende positie in alfabetische volgorde tussen de files.

Files verplaatsen (Cut & Paste)

Met deze handeling kunt u een file knippen en op een andere locatie (map) plakken.

- 1 **Roep de display op met de file die u wilt verplaatsen.**
- 2 **Druk op de knop [2 ▼] (CUT) om de file te knippen.**
Het pop-upvenster voor de knipbewerking verschijnt onderin de display.



- 3 **Druk bij de knoppen [A]–[J] op de knop die overeenkomt met de gewenste file.**
Druk nogmaals op dezelfde knop uit de groep [A]–[J] om uw selectie te annuleren.
 - **Alle files selecteren**
Druk op de knop [6 ▼] (ALL) om alle files te selecteren die worden weergegeven in de huidige display (inclusief de overige pagina's).
Druk nogmaals op de knop [6 ▼] (ALL OFF) om de selectie te annuleren.
- 4 **Druk op de knop [7 ▼] (OK) om de file-selectie te bevestigen.**
Druk op de knop [8 ▼] (CANCEL) om de kniphandeling te annuleren.
- 5 **Selecteer met de knoppen TAB [◀]/[▶] de bestemmingstab (USER, CARD, enz.) waarin de file moet worden geplakt.**
- 6 **Druk op de knop [4 ▼] (PASTE) om de file te plakken.**
De verplaatste en geplakte file verschijnt in de display op de betreffende positie in alfabetische volgorde tussen de files.

Files/mappen wissen (Delete)

Met deze handeling kunt u een file/map wissen.

- 1 **Roep de display op met de file/map die u wilt wissen.**
- 2 **Druk op de knop [5 ▼] (DELETE).**
Onderaan in de display wordt het pop-upvenster weergegeven voor de wishandeling.

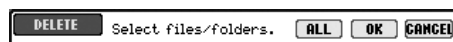

- 3 **Druk bij de knoppen [A]–[J] op de knop die overeenkomt met de gewenste file/map.**
Druk nogmaals op dezelfde knop uit de groep [A]–[J] om uw selectie te annuleren.
 - **Alle files/mappen selecteren**
Druk op de knop [6 ▼] (ALL) om alle files/mappen te selecteren die worden weergegeven in de huidige display (inclusief de overige pagina's).
Druk nogmaals op de knop [6 ▼] (ALL OFF) om de selectie te annuleren.

Alle data op een SmartMedia-kaart in één keer wissen
 Door een SmartMedia-kaart te formatteren worden alle data op de kaart volledig verwijderd (pagina 62).

- 4** Druk op de knop [7▼] (OK) om de file-/mapselectie te bevestigen. Druk op de knop [8▼] (CANCEL) om de wishandeling te annuleren.
- 5** Volg de display-instructies op.
 YESDe file/map wissen
 YES ALLAlle geselecteerde files/mappen wissen
 NODe file/map ongewijzigd laten, zonder te wissen
 CANCEL.....De wishandeling annuleren

De naam wijzigen van files/mappen (Rename)

Met deze handeling kunt u namen van files/mappen wijzigen.

- 1** Roep de display op met de file/map waarvan u de naam wilt wijzigen.
- 2** Druk op de knop [1▼] (NAME).
 Onderaan in de display wordt het pop-upvenster weergegeven voor de naamwijzigingshandeling.

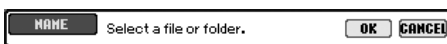

- 3** Druk bij de knoppen [A]-[J] op de knop die overeenkomt met de gewenste file/map.
- 4** Druk op de knop [7▼] (OK) om de file-/mapselectie te bevestigen. Druk op de knop [8▼] (CANCEL) om de naamwijzigingshandeling te annuleren.
- 5** Voer de naam (met tekens) van de geselecteerde file of map in (pagina 68).
 De map/file met de gewijzigde naam verschijnt in de display op de betreffende positie in alfabetische volgorde tussen de files.

Aangepaste iconen selecteren voor files (links van de filenaam weergegeven)

U kunt aangepaste iconen voor files selecteren (links van de filenaam weergegeven).

- 1-4** De handelingen zijn hetzelfde als hiervoor in het gedeelte 'De naam wijzigen van files/mappen (Rename)'.
- 5** Druk op de knop [1▼] (ICON) om de display ICON op te roepen.
- 6** Selecteer de icoon met de knoppen [A]-[J] of [3▲▼]-[5▲▼].
 De display ICON bevat verscheidene pagina's. Druk op de knop TAB [▶]/[▶] om de verschillende pagina's te selecteren.
 Druk op de knop [8▼] (CANCEL) om de handeling te annuleren.
- 7** Druk op de knop [8▲] (OK) om de geselecteerde icoon toe te passen.

Een nieuwe map maken

Met deze handeling kunt u nieuwe mappen creëren. Mappen kunnen naar wens worden gecreëerd, benoemd en georganiseerd, waardoor het makkelijker wordt uw originele data te vinden en te selecteren.

- 1 Roep de pagina op van de display voor de file-selectie waarvoor u een nieuwe map wilt creëren.
- 2 Druk op de knop [7 ▼] (FOLDER) om de naamgevingsdisplay op te roepen voor een nieuwe map.



- 3 Voer de naam in van de nieuwe map (zie hieronder).

Tekens invoeren

In de volgende instructies ziet u hoe u tekens kunt invoeren bij het benoemen van uw files/mappen en bij het invoeren van het Keyword (trefwoord) bij de functie Music Finder. De methode lijkt veel op die van het invoeren van namen en nummers bij een conventionele mobiele telefoon. Het invoeren van tekens hoort plaats te vinden in de hieronder getoonde display.

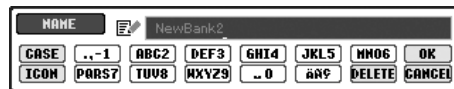

- 1 Wijzig de tekensoort door op de knop [1 ▲] te drukken.
 - Als u een andere taal dan Japans als taal heeft geselecteerd (pagina 57), zijn de volgende verschillende tekensoorten beschikbaar:
 - CASE.....Alfabet (hoofdletters, halve grootte), nummers (halve grootte), leestekens (halve grootte)
 - case.....Alfabet (kleine letters, halve grootte), nummers (halve grootte), leestekens (halve grootte)
 - (CVP-305/303) Als u Japans als taal selecteert (pagina 57), kunnen de volgende verschillende tekensoorten en -grootten worden ingevoerd:
 - かな漢 (kana-kan) ... Hiragana en Kanji, leestekens (volledige grootte)
 - カナ (kana) Katakana (normale grootte), leestekens (volledige grootte)
 - カ (kana) Katakana (halve grootte), leestekens (halve grootte)
 - A B C.....Alfabet (hoofdletters en kleine letters, volledige grootte), nummers (volledige grootte), leestekens (volledige grootte)
 - ABC.....Alfabet (hoofdletters en kleine letters, halve grootte), nummers (halve grootte), leestekens (halve grootte)
- 2 Gebruik de knop [DATA ENTRY] om de cursor naar de gewenste positie te verplaatsen.

Er kan geen nieuwe map worden gemaakt in de tab PRESET.

Mapdirectories voor de USER-tabdisplay

In de USER-tabdisplay kunnen mapdirectories tot vier niveaus bevatten. Het maximale totale aantal files en mappen dat kan worden opgeslagen is 740 (CVP-305/303)/370 (CVP-301), maar dit kan verschillen afhankelijk van de lengte van de filenamen. Het maximale aantal files/mappen dat in een map in de USER-tab kan worden opgeslagen is 250.

3 Druk op de knoppen [2▲▼]–[6▲▼] en [7▲], in overeenstemming met het teken dat u wilt invoeren.



Er is een aantal verschillende tekens toegewezen aan elke knop. Telkens wanneer u op de knop drukt, wordt dus een ander teken weergegeven.

De volgende leestekens met halve grootte kunnen niet worden ingevoerd voor de naam van files/mappen:
¥ \ / : * ? " < > |

Basisbediening

Voor tekens zonder speciale accenten (met uitzondering van kanakan en katakana op halve grootte), kunt u het accentoverzicht oproepen door op de knop [6▼] te drukken, nadat u het teken heeft geselecteerd (maar voordat dit daadwerkelijk is ingevoerd).

- **Tekens wissen**
Verplaats de cursor naar het teken dat u wilt wissen door de knop [DATA ENTRY] te gebruiken en vervolgens op de knop [7▼] (DELETE) te drukken. Als u alle tekens op de regel in één keer wilt wissen, houdt u de knop [7▼] (DELETE) ingedrukt.
- **Daadwerkelijke invoer van tekens**
Verplaats de cursor of druk op een andere letterinvoerknop.
- **De invoerhandeling voor tekens annuleren**
Druk op de knop [8▼] (CANCEL).
- **Speciale leestekens invoeren (umlaut, accent, Japanse 'ゝ' en '°')**
Selecteer een teken waaraan een accent moet worden toegevoegd en druk op de knop [6▼], voordat u het teken daadwerkelijk invoert.
- **Accenten invoeren**
 - 1 Druk op de knop [6▼] om het accentoverzicht op te roepen, nadat u het leesteken daadwerkelijk heeft ingevoerd door de cursor te verplaatsen.
 - 2 Gebruik de knop [DATA ENTRY] om de cursor naar het gewenste accent te verplaatsen en druk vervolgens op de knop [8▲] (OK).
- **Nummers invoeren**
Selecteer eerst één van de volgende instellingen: 'A B C' (alfabet op volledige grootte), 'ABC' 'CASE' (alfabet in hoofdletters op halve grootte) en 'case' (alfabet in kleine letters op halve grootte). Druk vervolgens op de betreffende knop van de knoppen [2▲▼]–[5▲▼], [6▲] en [7▲] en houd deze even ingedrukt, of druk er herhaaldelijk op tot het gewenste nummer is geselecteerd.
- **Omzetten naar Kanji (Japanse taal)**
Als de ingevoerde 'hiragana'-tekens diapositief worden getoond, drukt u één of meerdere keren op de knop [ENTER] om de tekens om te zetten naar de juiste kanji. Druk op de knop [8▲] (OK) of voer het volgende teken in, om de wijziging daadwerkelijk in te voeren.

Als de ingevoerde 'hiragana'-tekens diapositief worden getoond (gemarkeerd):

- **De tekens opnieuw omzetten naar andere kanji**
Druk op de knop [ENTER].
- **Het diapositieve gebied veranderen**
Gebruik de knop [DATA ENTRY].
- **De omgezette kanji terugveranderen naar 'hiragana'**
Druk op de knop [7▼] (DELETE).
- **Het diapositieve gebied in één keer wissen**
Druk op de knop [8▼] (CANCEL).
- **De 'hiragana' zelf invoeren (zonder deze om te zetten)**
Druk op de knop [8▲] (OK).

4 Druk op de knop [8▲] (OK) om de nieuwe naam daadwerkelijk in te voeren en terug te keren naar de voorgaande display.

De fabrieksgeprogrammeerde instellingen herstellen

Het fabrieksgeprogrammeerde systeem herstellen

Zet de knop [POWER] op ON, terwijl u de toets c7 (de meest rechtse toets op het toetsenbord) ingedrukt houdt.

Deze handeling heeft hetzelfde resultaat als, en is een kortere manier voor, de herstelhandeling van System Setup die in stap 2 van het volgende gedeelte wordt uitgelegd.

De fabrieksgeprogrammeerde instellingen afzonderlijk per item herstellen

- 1 Roep de bedieningsdisplay op.
[FUNCTION] → [I] UTILITY → TAB[▶] SYSTEM RESET
- 2 Selecteer items door op de knoppen [1▲▼]-[3▲▼] te drukken.

SYSTEM SETUP	Hiermee worden de System Setup-parameters teruggezet naar de originele fabrieksinstellingen. Zie de afzonderlijke Data List voor details over welke parameters behoren tot System Setup.
MIDI SETUP	Hiermee worden de MIDI-instellingen, inclusief de MIDI-sjablonen in de USER-tabdisplay, teruggezet naar de originele fabrieksstatus.
USER EFFECT	Zet de User Effect-instellingen, inclusief de user effecttypes, user master EQ types, user master compressortypes en user vocal harmonytypes (CVP-305/303) die zijn gecreëerd via de display Mixing Console, terug naar de originele fabrieksinstellingen.
MUSIC FINDER	Hiermee worden de Music Finder-data (alle records) teruggezet naar de originele fabrieksinstellingen.
FILES&FOLDERS	Hiermee worden alle files en mappen gewist die in de USER-tabdisplay zijn opgeslagen.
REGIST	Hiermee worden de huidige REGISTRATION MEMORY-instellingen van de geselecteerde bank tijdelijk gewist. Hetzelfde kan worden gedaan door de knop [POWER] op ON te zetten, terwijl u de toets B6 (de meest rechtse B-toets op het toetsenbord) ingedrukt houdt.

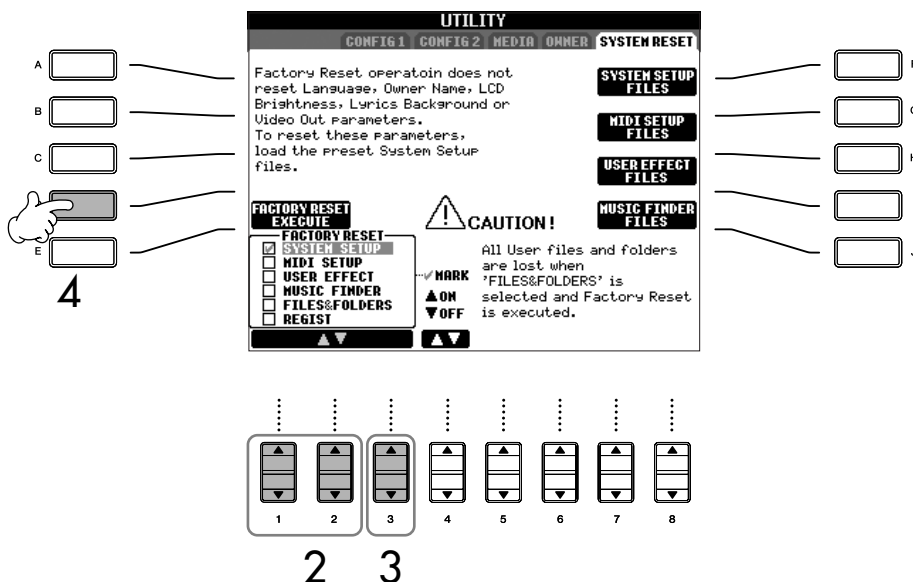

De handeling voor het herstellen van de fabrieksgeprogrammeerde instellingen heeft geen invloed op de internetinstellingen. Zie pagina 178 om de internetinstellingen opnieuw in te stellen.

⚠ LET OP

Met deze handeling worden al uw originele data voor het respectieve item (MIDI SETUP, USER EFFECT, MUSIC FINDER en FILES&FOLDERS) gewist.

- 3 Plaats een vinkje in het vak van het item dat moet worden teruggezet naar de fabrieksgeprogrammeerde instellingen door op de knop [4▲▼] te drukken.
- 4 Druk op de knop [D] om de Factory Reset-handeling uit te voeren voor alle afgevinkte items.

Uw originele instellingen opslaan en terugroepen als een enkele file

Voor de onderstaande items kunt u uw originele instellingen opslaan als een enkele file, zodat u ze later kunt terugroepen.

- 1 Breng alle gewenste instellingen aan op het instrument.
- 2 Roep de bedieningsdisplay op.
[FUNCTION] → [I] UTILITY → TAB[▶] SYSTEM RESET
- 3 Druk op één van de knoppen [F]-[I] om de relevante display op te roepen voor het opslaan van uw data.

SYSTEM SETUP	Parameters die in de verschillende displays zijn ingesteld, zoals de display [FUNCTION] → UTILITY, worden als een enkele System Setup-file behandeld. Zie de afzonderlijke Data List voor details over welke parameters behoren tot System Setup.
MIDI SETUP	De MIDI-instellingen, inclusief de MIDI-sjablonen op de USER-tabdisplay, worden als een enkele file behandeld.
USER EFFECT	De User Effectinstellingen, inclusief de user effecttypes, user master EQ types, user master compressortypes en user vocal harmony types (CVP-305/303) die zijn gecreëerd via de displays van de Mixing Console, worden behandeld als een enkele file.
MUSIC FINDER	Alle vooraf ingestelde en gecreëerde records van de Music Finder worden als een enkele file behandeld.

- 4 Selecteer één van de tabs (met uitzondering van de tab PRESET) door op de knoppen TAB [◀][▶] te drukken.
Merk op dat de file in de tabdisplay PRESET de file is van de fabrieksgeprogrammeerde instellingen. Als u deze selecteert, zullen de fabrieksgeprogrammeerde instellingen voor het respectieve item worden teruggeplaatst. (Dit heeft hetzelfde resultaat als bij pagina 69 'De fabrieksgeprogrammeerde instellingen afzonderlijk per item herstellen'.)
- 5 Sla de file op (pagina 63).
- 6 Als u de file wilt terugroepen, selecteert u de tab en pagina waarnaar u de file heeft opgeslagen (dezelfde tab en pagina als de tab en pagina die zijn opgegeven in stap 4) en drukt u op de desbetreffende knop uit de groep [A]-[J].

Databack-up

Voor de maximale veiligstelling van data beveelt Yamaha u aan belangrijke data te kopiëren of op te slaan naar afzonderlijke opslagmedia, zoals een SmartMedia-kaart of USB-opslagapparaat. Zo is er nog een handige back-up als het interne geheugen is beschadigd.

Data die kunnen worden opgeslagen

- 1 Song*, stijl, Registration Memory-bank en voice
- 2 Music Finder-record, effect**, MIDI-sjabloon en systeem-file

* Beveiligde songs (files met de indicatie 'Prot.1/Prot.2' links boven de filenaam) kunnen niet worden opgeslagen. Songs met de indicatie 'Prot.2' kunnen echter worden verplaatst (Cut & Paste-handeling) naar een SmartMedia-kaart met ID. Songs met de indicatie 'Prot.1' kunnen niet worden verplaatst naar externe media.

**De volgende data behoren tot effectdata:

- Bewerkte of opgeslagen data in de Mixing Console 'EFFECT/EQ/CMP'
- Bewerkte of opgeslagen data van het Vocal Harmony-type.

De back-upprocedure is verschillend voor de datatypen in 1 en 2 hierboven.

Back-upprocedure

Song, stijl, Registration Memory-bank en voicedata

- 1 Plaats/sluit de back-upmedia aan (bestemming), zoals een SmartMedia-kaart of USB-opslagapparaat.
- 2 Roep de display op met de te kopiëren file.

Song:
Druk op de knop [SONG SELECT].

Stijl:
Druk op de knop [STYLE SELECT].

Registration Memory-bank:
Druk op de knop [REGIST. BANK].

Voice:
Druk op één van de VOICE-knoppen.
- 3 Selecteer de tab USER met de knoppen TAB [◀]/[▶].

- 4 Druk op de knop [3 ▼] (COPY) om de file/map te kopiëren.

Onderaan in de display wordt het pop-upvenster weergegeven voor de kopieerhandeling.

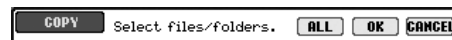

- 5 Druk op de knop [6 ▼] (ALL) om alle files/mappen te selecteren die worden aangegeven in de huidige display en op alle overige pagina's.

Druk nogmaals op de knop [6 ▼] (ALL OFF) om de selectie te annuleren.

- 6 Druk op de knop [7 ▼] (OK) om de file-/mapselectie te bevestigen.

Druk op de knop [8 ▼] (CANCEL) om de kopieerhandeling te annuleren.

- 7 Selecteer met de knoppen TAB [◀]/[▶] de bestemmingstab (CARD of USB) waarnaar de file/map moet worden gekopieerd.

- 8 Druk op de knop [4 ▼] (PASTE) om de file/map te plakken.

Als er een bericht verschijnt met de mededeling dat de data niet kunnen worden gekopieerd

Bij de gekopieerde files bevinden zich tevens beveiligde songs ('Prot. 1/Prot.2' wordt linksboven aan de zijkant van de filenamen aangegeven). Deze beveiligde songs kunnen niet worden gekopieerd. Songs met de indicatie 'Prot.2' kunnen echter worden verplaatst (Cut & Paste-handeling) naar een SmartMedia-kaart met ID.

Music Finder-record-, Effect-, MIDI-sjabloon- en systeemdata

- 1 Plaats/sluit de back-upmedia aan (bestemming), zoals een SmartMedia-kaart of USB-opslagapparaat.
- 2 Roep de bedieningsdisplay op. [FUNCTION] → [I] UTILITY → TAB [◀]/[▶] SYSTEM RESET
- 3 Druk op één van de knoppen [F]-[I] om de relevante display op te roepen voor het opslaan van uw data.
- 4 Selecteer met de knoppen TAB [◀]/[▶] de geschikte tab (CARD of USB) waarnaar u de data wilt wegschrijven.
- 5 Sla uw data op (pagina 63).

Verwijzingen naar bladzijden van de Beknopte handleiding

Voices gebruiken.....	pagina 28
De pianovoice bespelen.....	pagina 28
Verskillende voices gebruiken	pagina 31

Voicekarakteristieken

Het voicetype met de bepalende karakteristieken worden aangegeven boven de naam van de vooraf ingestelde voice.

Natural!	Deze rijke en overdadige voices zijn meestal samengesteld uit toetsinstrumentgeluiden en zijn vooral bedoeld voor pianospel en andere toetspartijen. Ze maken ook volledig gebruik van Yamaha's geavanceerde sampletechnologie zoals stereosampling, dynamische sampling, sustainsampling en Toets-los-sampling.
Live!	Deze akoestische instrumentgeluiden zijn in stereo gesampled, om een echt authentiek, vol geluid voort te brengen, vol sfeer en ambiance.
Cool!	Deze voices bevatten de dynamische motieven en subtiele nuances van elektrische instrumenten. Dit wordt mogelijk gemaakt door een kolossale hoeveelheid geheugen en zeer geavanceerd programmeerwerk.
Sweet!	Deze akoestische instrumentgeluiden profiteren ook van de geavanceerde technologie van Yamaha. Daarnaast beschikken deze over een geluid dat zo precies gedetailleerd en natuurlijk is, dat u zou zweren dat u de echte instrumenten bespeelt!
Drums	Verscheidene drum- en percussiegeluiden zijn aan afzonderlijke toetsen toegewezen, waardoor u deze via het toetsenbord kunt bespelen.
SFX	Verscheidene speciale effectgeluiden zijn aan afzonderlijke toetsen toegewezen, waardoor u de geluiden via het toetsenbord kunt bespelen.
Organ Flutes!	Met behulp van deze authentieke orgelvoice kunt u Sound Creator gebruiken om de verscheidene voetmaten aan te passen en zo uw eigen originele orgelgeluiden te vervaardigen. Zie pagina 93 voor details.
Mega Voice (CVP-305)	De Mega Voices zijn niet bedoeld om te worden bespeeld vanaf het toetsenbord. Zij zijn in de eerste plaats ontworpen voor gebruik met opgenomen MIDI-sequencedata (zoals songs en stijlen). Enkele gitaar- en basvoices in het bijzonder zijn gecreëerd als Mega-voices voor de Clavinova. Deze zijn makkelijk te onderscheiden van de normale voices door de bijbehorende iconen in de selectiedisplay Voice. Een van de meest opvallende kenmerken van Mega Voices is het gebruik van aanslagomschakeling. Normale voices gebruiken ook aanslagomschakeling om de geluidskwaliteit en/of het niveau van een voice overeen te laten komen met hoe sterk of zacht u speelt. Dit zorgt ervoor dat de Clavinova-voices authentiek en natuurlijk klinken. Bij Mega Voices heeft echter elk aanslagbereik (de mate van speelsterkte) een compleet ander geluid. Een Mega-gitaarvoice bevat bijvoorbeeld de geluiden van verscheidene speeltechnieken. Bij conventionele instrumenten zouden verschillende voices, waarbij deze geluiden zijn ondergebracht, moeten worden opgeroepen via MIDI en in combinatie moeten worden afgespeeld om het gewenste effect te bereiken. Met Mega Voices kan nu een overtuigende gitaarpartij worden gespeeld met slechts één enkele voice, door specifieke aanslagwaarden te gebruiken om de gewenste geluiden te verkrijgen. Vanwege het complexe karakter van deze voices en de nauwkeurige aanslagsnelheden die nodig zijn om de geluiden af te spelen, zijn ze niet bedoeld om gespeeld te worden via het toetsenbord. Ze zijn echter erg bruikbaar en handig bij het creëren van MIDI-data, vooral als u wilt vermijden dat u verscheidene voices moet gebruiken voor slechts één instrumentpartij.

Comptabiliteit van Mega-voices (CVP-305)

Mega-voices zijn uniek voor de Clavinova en zijn niet compatibel met andere modellen. Alle songs en stijlen die u heeft gecreëerd op de Clavinova met de Mega-voices zullen niet goed klinken als deze worden gebruikt op andere instrumenten.

Verschillende voices tegelijkertijd gebruiken

Het toetsenbord van de Clavinova beschikt over verscheidene functies en speelhulpen die gewoon niet beschikbaar zijn op een akoestisch instrument. U kunt verschillende voices samen op een laag gebruiken, of u kunt één voice met de linkerhand spelen terwijl u een andere voice (of zelfs twee gelaagde voices) met de rechterhand speelt.

Toetsenbordgedeelten (Rechts 1, Rechts 2, Links)

Voices kunnen afzonderlijk worden toegewezen aan de verschillende toetsenbordgedeelten: Rechts 1, Rechts 2 en Links. Deze gedeelten kunnen worden gecombineerd met de knoppen PART ON/OFF om een vol ensemblegeluid te bereiken.

Combinaties van toetsenbordgedeelten

■ Een enkele voice bespelen (part Rechts 1)

U kunt een enkele voice gebruiken voor het gehele toetsenbordbereik. Dit komt van pas bij het normale spel — bijvoorbeeld wanneer u de pianovoice gebruikt.

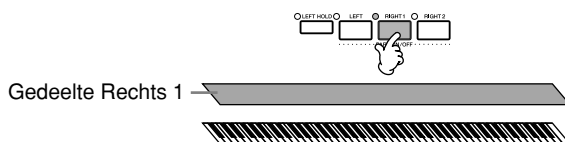

■ Twee voices gelijktijdig spelen (gedeelten Rechts 1 en 2)

U kunt een melodisch duet simuleren of twee gelijksoortige voices combineren om zo een voller geluid te creëren.

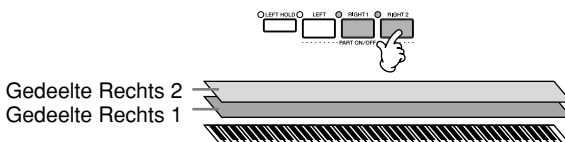

Zie pagina 74 voor informatie over het selecteren van voices voor het gedeelte Rechts 2.

■ Verschillende voices spelen met de linker- en rechterhand (gedeelten Rechts 1 en Links)

U kunt verschillende voices met de linker- en rechterhand spelen. Zo kunt u bijvoorbeeld de bas-voice spelen met de linkerhand en de piano-voice met de rechterhand.

Het toetsenbordlampje licht op bij het splitpunt van het toetsenbord.

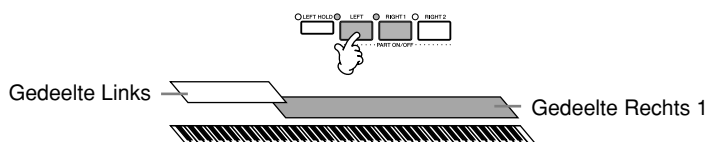

Zie pagina 75 voor informatie over het selecteren van voices voor het gedeelte Links.

■ Drie verschillende voices spelen met de linker- en rechterhand (gedeelten Rechts 1, 2 en Links)

U kunt deze drie gedeelten combineren voor een vol ensemblegeluid.

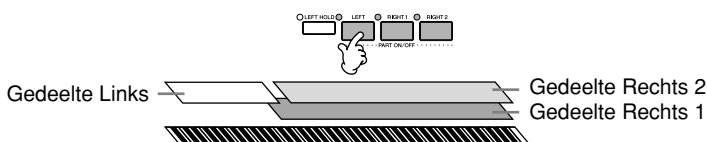

De volumebalans tussen de gedeelten aanpassen

U past de volumebalans tussen de gedeelten aan in de display BALANCE (pagina 39).

Het splitpunt (de grens tussen het rechter- en linkerhandbereik) opgeven.

Zie pagina 100.

Two voices gelijktijdig spelen (gedeelten Rechts 1 en 2)

U kunt twee voices gelijktijdig spelen met de gedeelten Rechts 1 en 2.

- 1 Zorg dat de knop PART ON/OFF [RIGHT 1] is ingeschakeld.
- 2 Druk op de knop PART ON/OFF [RIGHT 2] om deze in te schakelen.

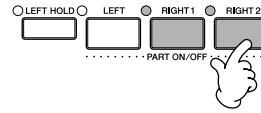

- 3 Druk op een van de VOICE-knoppen om de display voor het selecteren van de voice op te roepen voor het gedeelte Rechts 2.

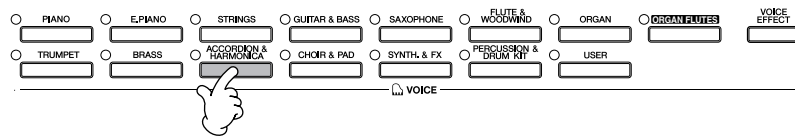

- 4 Druk op de knop TAB [◀] om de display PRESET te selecteren.

5

- 5 Druk op één van de knoppen [A]–[J] om een voice te selecteren.
- 6 Bespeel het toetsenbord.
- 7 Druk nogmaals op de knop PART ON/OFF [RIGHT 2] om deze uit te schakelen.

Van de geselecteerde part wordt de voicenaam gemarkeerd in de hoofddisplay.

Snel voices selecteren voor de gedeelten Rechts 1 en 2

U kunt de voices voor de gedeelten Rechts 1 en 2 snel selecteren met de Voice-knoppen. Houd een Voice-knop ingedrukt en druk vervolgens op een andere Voice-knop. De voice van de knop die als eerste is ingedrukt, wordt automatisch ingesteld voor het gedeelte Rechts 1. De voice van de knop die als tweede is ingedrukt, wordt automatisch ingesteld voor het gedeelte Rechts 2.

Het gedeelte Rechts 2 in- of uitschakelen met een pedaal

U kunt een pedaal gebruiken om het gedeelte Rechts 2 in of uit te schakelen (wanneer het gedeelte Rechts 2 juist is toegewezen; pagina 182). Dit komt van pas als u het gedeelte Rechts 2 in en uit wilt schakelen terwijl u speelt.

Verschillende voices spelen met de linker- en rechterhand (gedeelten Rechts 1 en Links)

U kunt verschillende voices spelen met de linker- en rechterhand (gedeelten Rechts 1 en Links)

- 1 Zorg dat de knop PART ON/OFF [RIGHT 1] is ingeschakeld.
- 2 Druk op de knop PART ON/OFF [LEFT] om deze in te schakelen.

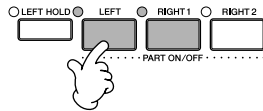

- 3 Druk op een van de VOICE-knoppen om de display voor het selecteren van de voice op te roepen voor het gedeelte Links.

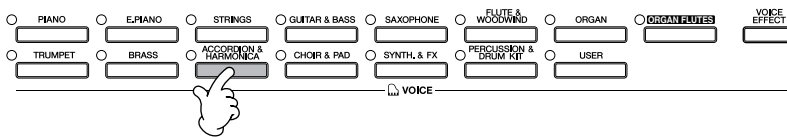

- 4 Druk op de knop TAB [◀] om de display PRESET te selecteren.

5

TAB

4

5

- 5 Druk op één van de knoppen [A]–[J] om een voice te selecteren.
- 6 Bespeel het toetsenbord.
- 7 Druk nogmaals op de knop PART ON/OFF [LEFT] om deze uit te schakelen.

Van de geselecteerde part wordt de voicenaam gemarkeerd in de hoofddisplay.

Voices gebruiken, creëren en bewerken

Het gedeelte Links in- of uitschakelen met een pedaal
 U kunt een pedaal gebruiken om het gedeelte Links in of uit te schakelen (wanneer het gedeelte Links juist is toegewezen; pagina 182). Dit komt van pas als u het gedeelte Links in en uit wilt schakelen terwijl u speelt.

Het splitpunt (de grens tussen het rechter- en linkerhandbereik) opgeven.
 Zie pagina 100.

Houd er rekening mee dat de functie Tune geen invloed heeft op de voices Drum Kit en SFX Kit.

Hz (Hertz):
Deze eenheid heeft betrekking op de frequentie van geluid en geeft het aantal trillingen van een geluidsgolf per seconde aan.

Toonhoogte wijzigen

Transponeren

U kunt de toonhoogte van het toetsenbord omhoog of omlaag transponeren (in halve tonen).

- **Transponeren tijdens het spel**

De gewenste transponering van het totaalgeluid van het instrument kan eenvoudig worden ingesteld door te drukken op de knoppen TRANSPOSE [-]/[+].

- **Transponeren vóór het spel**

U wijzigt de transponeringsinstellingen in de display MIXING CONSOLE (mengpaneel). U kunt de transponering respectievelijk instellen voor de toonhoogte van het toetsenbord (KBD), voor het afspelen van songs (SONG) of voor het totaalgeluid van het instrument (MASTER).

- 1 **Roep de bedieningsdisplay op.**
[MIXING CONSOLE] → TAB [◀][▶] TUNE
- 2 **Stel de transponering in met de knoppen [1▲▼]–[3▲▼].**

Fijnafstemming van de toonhoogte van het hele instrument

De toonhoogte van het hele instrument kan nauwkeurig worden afgestemd. Dit is handig wanneer u de Clavinova samen met andere instrumenten of met muziek van een cd bespeelt.

- 1 **Roep de bedieningsdisplay op.**
[FUNCTION] → [A] MASTER TUNE/SCALE TUNE → TAB [◀] MASTER TUNE
- 2 **Stel de stemming in met de knoppen [4▲▼]/[5▲▼].**
Druk tegelijk op de knoppen [▲] en [▼] naast 4 of 5 om de waarde terug te zetten naar de fabrieksinstelling van 440,0 Hz.

Afstemmen met toonschalen

U kunt verschillende toonschalen selecteren voor het inspelen van aangepaste stemmingen voor bepaalde historische tijdperken of muziekgenres.

- 1 **Roep de bedieningsdisplay op.**
[FUNCTION] → [A] MASTER TUNE/SCALE TUNE → TAB [▶] SCALE TUNE
- 2 **Selecteer het gewenste gedeelte waarvoor u de toonschaal wilt instellen met de knoppen [6▲▼]/[7▲▼].**
Plaats een vinkje in het vak door op de knop [8▲] te drukken.
- 3 **Selecteer de gewenste toonschaal met de knoppen [A]/[B].**
De stemming van elke noot voor de momenteel geselecteerde toonschaal wordt aangegeven in de toetsenbordillustratie rechtsboven in de display.

4 Wijzig de volgende instellingen, wanneer dit nodig is.

- De afzonderlijke noten van het toetsenbord stemmen (TUNE)
 - 1 Druk op de knop [3 ▲ ▼] om de toon te selecteren voor het stemmen.
 - 2 Stel de stemming in in cents met de knoppen [4 ▲ ▼]/[5 ▲ ▼].
- Instelling waarmee de grondtoon wordt bepaald voor elke toonschaal.
Druk op de knop [2 ▲ ▼] om de grondtoon te selecteren.
Als de grondtoon wordt gewijzigd, wordt de toonhoogte van het toetsenbord getransponeerd. De oorspronkelijke toonhoogterelatie tussen de noten blijft echter gehandhaafd.

Cent:

In de muziekterminologie is een 'cent' 1/100ste van een halve toon. (100 cents komt overeen met één halve toon.)

De gewenste toonschaal onmiddellijk oproepen

Registreer de gewenste toonschaal in het Registration Memory. Let er bij het registreren op dat er een vinkje is geplaatst bij het item SCALE (pagina 121).

Vooraf ingestelde typen toonschalen

EQUAL TEMPERAMENT	Het toonhoogtebereik van elk octaaf is gelijk onderverdeeld in twaalf delen, waarbij de toonhoogte tussen elke halve toon gelijkmatig is verdeeld. Dit is de meestgebruikte stemming in de hedendaagse muziek.
PURE MAJOR PURE MINOR	Deze stemmingen houden de zuivere wiskundige intervallen van elke toonschaal in stand, vooral voor drieklanken (grondtoon, terts, kwint). U kunt dit het beste horen bij daadwerkelijke vocale harmonieën, zoals bij koren en a capella zang.
PYTHAGOREAN	Deze stemming is uitgevonden door de beroemde Griekse filosoof en wordt samengesteld door een serie reine kwinten, die zijn samengebracht in een enkel octaaf. De tertsen in deze stemming zijn lichtelijk onstabiel, maar de kwarten en kwinten zijn prachtig en geschikt voor bepaalde solo's.
MEAN-TONE	Deze stemming is gecreëerd als een verbetering van de Pythagoreaanse stemming, door het majeure tertsinterval meer 'in stemming' te brengen. Deze stemming was vooral populair van de 16e tot de 18e eeuw. Händel, onder andere, gebruikte deze stemming.
WERCKMEISTER KIRNBERGER	Deze samengestelde stemming combineert de systemen van Werckmeister en Kirnberger, die op zich verbeteringen van de middentoon- en Pythagoreaanse stemmingen waren. De belangrijkste eigenschap van deze stemming is dat elke toets zijn eigen unieke karakter heeft. De stemming werd op grote schaal gebruikt in de tijd van Bach en Beethoven, en wordt zelfs nu nog vaak gebruikt als er muziek uit een bepaald tijdperk wordt gespeeld op een klavecimbel.
ARABIC	Gebruik deze stemmingen bij het spelen van Arabische muziek.

Stemwaarden voor voorgeprogrammeerde stemmingen (grondtoon: C) (in cents)

	C	C#	D	E♭	E	F	F#	G	A♭	A	B♭	B
EQUAL TEMPERAMENT	0	0	0	0	0	0	0	0	0	0	0	0
PURE MAJOR	0	-29,7	3,9	15,6	-14,1	-2,3	-9,4	2,3	-27,3	-15,6	18,0	-11,7
PURE MINOR	0	33,6	3,9	15,6	-14,1	-2,3	31,3	2,3	14,1	-15,6	18,0	-11,7
PYTHAGOREAN	0	14,1	3,9	-6,3	7,8	-2,3	11,7	2,3	15,6	6,3	-3,9	10,2
MEAN-TONE	0	-24,2	-7,0	10,2	-14,1	3,1	-20,3	-3,1	-27,3	-10,2	7,0	-17,2
WERCKMEISTER	0	-10,2	-7,8	-6,3	-10,2	-2,3	-11,7	-3,9	-7,8	-11,7	-3,9	-7,8
KIRNBERGER	0	-10,2	-7,0	-6,3	-14,1	-2,3	-10,2	-3,1	-7,8	-10,2	-3,9	-11,7
ARABIC 1	0	0	-50,0	0	0	0	0	0	0	-50,0	0	0
ARABIC 2	0	0	0	0	-50,0	0	0	0	0	0	0	-50,0

* In de display wordt de afgeronde waarde weergegeven.

Effecten toevoegen aan voices die op het toetsenbord worden gespeeld

De CVP heeft een geavanceerd multi-processoreffectstelsel dat een buitengewone diepte en expressie aan uw klank kan toevoegen.

- 1 Selecteer het gewenste gedeelte waarvoor u effecten wilt toevoegen door op een van de PART SELECT-knoppen te drukken.
- 2 Druk op de knop [VOICE EFFECT] om de display VOICE EFFECT op te roepen.

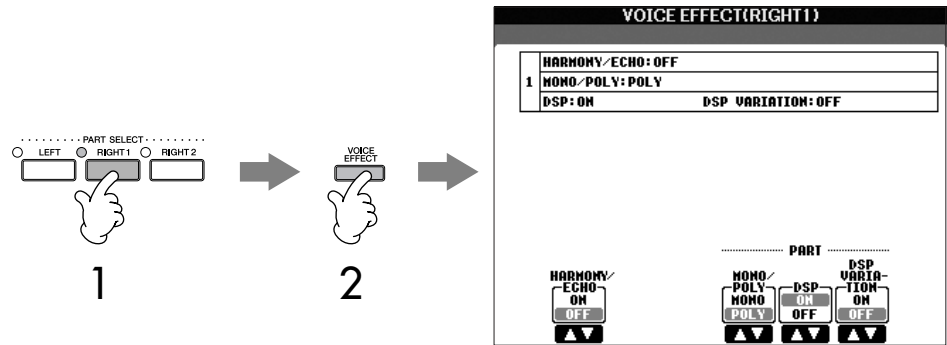

- 3 Gebruik de knoppen onderaan in de display om effecten toe te passen op de voices.

Effectparameters

HARMONY/ECHO	De Harmony/Echo-typen worden toegepast op de voices voor de rechterhand (pagina 79).
MONO/POLY	Hiermee wordt bepaald of de voice van het gedeelte monofoon (één noot tegelijk) of polyfoon bespeeld kan worden. Door de MONO-modus te gebruiken kunt u enkelvoudige sologeluiden (zoals koperen blaasinstrumenten) realistischer spelen. Daarnaast kunt u er expressief het Portamento-effect mee regelen (afhankelijk van de geselecteerde voice) door legato te spelen.
DSP/DSP VARIATION	Met de in de Clavinova ingebouwde digitale effecten, kunt u op verschillende manieren ambiance en diepte aan uw muziek toevoegen (zoals het toevoegen van reverb, dat uw geluid zo maakt alsof u in een concertzaal speelt). <ul style="list-style-type: none"> • Met de schakeloptie DSP wordt het DSP-effect (Digital Signal Processor) in- of uitgeschakeld voor het momenteel geselecteerde toetsenbordgedeelte. • De schakeloptie DSP Variation wordt gebruikt om andere variaties te kiezen van het DSP-effect. U zou dit kunnen gebruiken terwijl u speelt, om bijvoorbeeld de draaisnelheid (slow/fast=langzaam/snel) van het Rotary Speaker-effect te veranderen.

Het Harmony/Echo-type selecteren

U kunt het gewenste Harmony/Echo-effect selecteren uit een grote verscheidenheid aan typen.

U maakt het hier geselecteerde type actief door HARMONY/ECHO in te stellen op On in de display die hiervoor bij stap 2 wordt weergegeven.

- 1 Roep de bedieningsdisplay op.
[FUNCTION] → [F] HARMONY/ECHO
- 2 Selecteer het Harmony/Echo-type met de knoppen [1 ▲ ▼]–[3 ▲ ▼] (pagina 79).
- 3 Selecteer verschillende Harmony/Echo-instellingen met de knoppen [4 ▲ ▼]–[8 ▲ ▼] (pagina 80).
De beschikbare instellingen zijn afhankelijk van het Harmony/Echo-type.

U kunt een pedaal gebruiken om de Harmony/Echo-effecten in en uit te schakelen (pagina 182).

Portamento:

Portamento is een functie die een geleidelijke overgang in toonhoogte creëert van de noot die het eerst wordt gespeeld op het toetsenbord naar de volgende. De portamento-tijd (de overgangstijd voor de toonhoogte) kan worden ingesteld via de display MIXING CONSOLE (pagina 82).

DSP:

Staat voor Digital Signal Processor (of Processing). DSP wijzigt en verbetert het audiosignaal in het digitale gebied waardoor een grote verscheidenheid aan effecten wordt bereikt.

Harmony/Echo-typen

De Harmony/Echo-typen zijn onderverdeeld in de volgende groepen, afhankelijk van het specifieke effect dat wordt toegepast.

Harmony-typen

Met deze typen wordt het Harmony-effect toegepast op noten die worden gespeeld in het rechterhandgedeelte van het toetsenbord, volgens het akkoord dat wordt opgegeven in het linkerhandgedeelte van het toetsenbord. (Hierbij moet worden opgemerkt dat de instellingen '1+5' en 'Octave' niet worden beïnvloed door het akkoord.)

Type Multi Assign

Dit type past een speciaal effect toe op akkoorden die worden gespeeld in het rechterhandgedeelte van het toetsenbord.

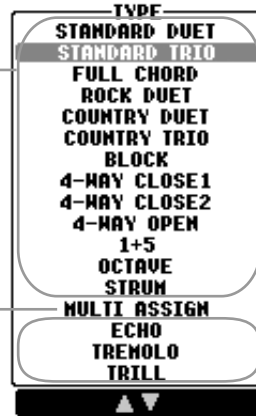

Echotypen

Met deze typen worden echo-effecten toegepast op noten die worden gespeeld in het rechterhandgedeelte van het toetsenbord, in de maat met het momenteel ingestelde tempo.

● Harmony-typen

Als één van de Harmony-typen is geselecteerd, wordt het Harmony-effect toegepast op noten die worden gespeeld in het rechterhandgedeelte van het toetsenbord, volgens het type dat hiervoor is geselecteerd en het akkoord dat is opgegeven in het akkoordgedeelte van het hierna getoonde toetsenbord.

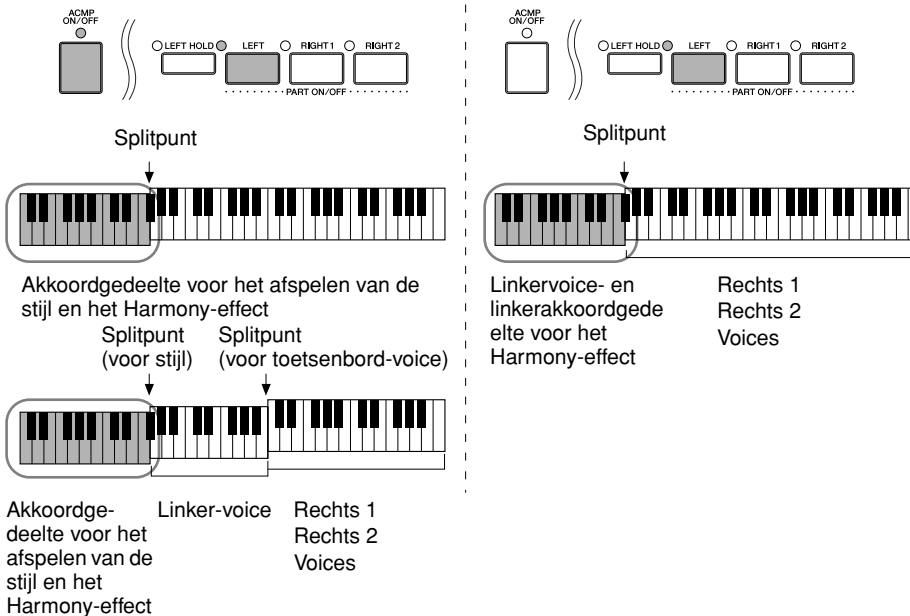

● Type Multi Assign

Het Multi Assign-effect wijst automatisch noten, die in het rechterhandgedeelte van het toetsenbord worden gespeeld, toe aan afzonderlijke gedeelten (voices). Wanneer het Multi Assign-effect wordt gebruikt, moeten beide toetsenbordgedeelten [RIGHT 1] en [RIGHT 2] worden ingeschakeld. De voices voor Right 1 en Right 2 worden beurtelings toegewezen aan de noten in de gespeelde volgorde.

● Echo-typen

Als één van de Echo-typen is geselecteerd, wordt het desbetreffende effect (echo, tremolo, trill) toegepast op de noot die wordt gespeeld in het rechterhandgedeelte van het toetsenbord, in de maat met het momenteel ingestelde tempo, ongeacht de status voor [ACMP ON/OFF] en LEFT part aan/uit. Houd er rekening mee dat u voor Trill twee noten tegelijkertijd ingedrukt moet houden op het toetsenbord (de laatste twee noten wanneer meer dan twee noten worden ingedrukt) en dat deze noten beurtelings worden gespeeld.

Het akkoordgeluid annuleren voor het Harmony-effect

Hierdoor wordt het geluid van het akkoord geannuleerd dat in het akkoordgedeelte van het toetsenbord wordt gespeeld, zodat u alleen het Harmony-effect hoort. Stel [ACMP ON/OFF] in op On, stel [SYNC START] in op Off en selecteer 'Off' bij de parameter Stop Accompaniment (begeleiding stoppen).

Harmony/Echo-instellingen

VOLUME	Deze parameter is beschikbaar voor alle typen met uitzondering van 'Multi Assign'. De parameter bepaalt het niveau van de harmony/echo-noten die worden gegenereerd door het Harmony/Echo-effect.
SPEED	Deze parameter is alleen beschikbaar als Echo, Tremolo of Trill is geselecteerd bij Type hierboven. De parameter bepaalt de snelheid van de Echo-, Tremolo- en Trill-effecten.
ASSIGN	Deze parameter is beschikbaar voor alle typen met uitzondering van 'Multi Assign'. Hiermee kunt u het toetsenbordgedeelte bepalen waarmee de harmony/echo-noten zullen worden afgespeeld.
CHORD NOTE ONLY	Deze parameter is beschikbaar als een van de Harmony-typen is geselecteerd. Als de parameter is ingesteld op 'ON', wordt het Harmony-effect toegepast op de noot (gespeeld in het rechterhandgedeelte van het toetsenbord) die hoort bij een akkoord dat wordt gespeeld in het akkoordgedeelte van het toetsenbord.
TOUCH LIMIT	Deze parameter is beschikbaar voor alle typen met uitzondering van 'Multi Assign'. De parameter bepaalt de laagste aanslagsnelheids-waarde waarbij de harmony-noot zal klinken. Dit maakt het u mogelijk om harmony selectief toe te passen door middel van de speelsterkte. Hierdoor kunt u harmony-accenten creëren in de melodie. Het harmony-effect wordt toegepast als u de toets hard indrukt (boven de ingestelde waarde).

Het volume en de toonbalans bewerken (MIXING CONSOLE)

De Mixing Console (het mengpaneel) geeft u intuïtieve besturing over aspecten van de toetsenbordgedeelten en song-/stijlkanalen, met inbegrip van de volumebalans en de klankkleur van het geluid. U kunt er de niveaus en stereopositie (pan) mee aanpassen voor elke voice om een optimale balans en een optimaal stereogeluid te bereiken. Tevens kunt u instellen hoe de effecten worden toegepast.

Basisprocedure

- 1 Druk op de knop [MIXING CONSOLE] om de display MIXING CONSOLE op te roepen.

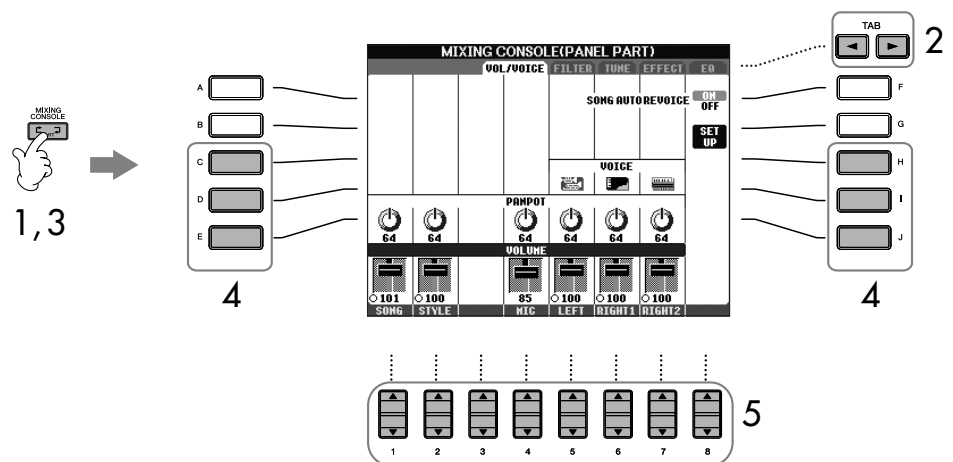

- 2 Gebruik de knoppen TAB [◀]/[▶] om de relevante instellingsdisplay op te roepen. Zie het gedeelte 'Aanpasbare items (parameters) in de displays van MIXING CONSOLE' op pagina 82 voor informatie over de beschikbare parameters.

- 3** Druk herhaaldelijk op de knop [MIXING CONSOLE] om de display MIXING CONSOLE op te roepen voor de gewenste gedeelten. De displays van MIXING CONSOLE bestaan in feite uit een aantal displays voor de verschillende gedeelten. De naam van het gedeelte wordt bovenaan in de display weergegeven. Tussen de volgende verschillende displays van MIXING CONSOLE wordt beurtelings overgeschakeld:
display PANEL PART → display STYLE PART → display SONG CH 1–8 → display SONG CH 9–16
- 4** Druk op één van de knoppen [A]–[J] om de gewenste parameter te selecteren.
- 5** Stel de waarde in met de knoppen [1 ▲ ▼]–[8 ▲ ▼].
- 6** Sla de MIXING CONSOLE-instellingen op.
- **De instellingen van de display PANEL PART opslaan**
Registreer deze in het Registration Memory (pagina 121).
 - **De instellingen van de display STYLE PART opslaan**
Sla deze op als stijldata.
 - 1 Druk op de knop [DIGITAL RECORDING].
 - 2 Druk op de knop [B] om de display STYLE CREATOR op te roepen.
 - 3 Druk op de knop [EXIT] om de display RECORD te sluiten.
 - 4 Druk op de knop [I] (SAVE) om de display Style Selection op te roepen voor het opslaan van de data en sla deze vervolgens op (pagina 63).
 - **De instellingen van de display SONG CH 1–8/9–16 opslaan**
Registreer eerst de bewerkte instellingen als gedeelte van de songdata (SET UP) en sla daarna de song op.
Zie de beschrijving van SONG CREATOR → display CHANNEL → SETUP-item op pagina 152.

Over gedeelten
Zie hieronder.

Alle gedeelten onmiddellijk instellen op dezelfde waarde
Als u eenmaal een parameter heeft geselecteerd in stap 4, kunt u onmiddellijk dezelfde waarde instellen bij alle andere gedeelten. Hiertoe houdt u een van de knoppen [A]–[J] ingedrukt en gebruikt u gelijktijdig de knoppen [1]–[8] of de draaiknop [DATA ENTRY].

Voices gebruiken, creëren en bewerken

Over gedeelten

PANEL PART

In de display PANEL PART van de MIXING CONSOLE kunt u de niveaubalans tussen de toetsenbordgedeelten (RIGHT 1, RIGHT 2 en LEFT), en de gedeelten van de SONG, STYLE en MIC (CVP-305/303) afzonderlijk aanpassen. De gedeelten zijn gelijk aan de componenten die worden weergegeven in de display wanneer u drukt op de knop [BALANCE] van het paneel.

STYLE PART

Een stijl bestaat uit acht afzonderlijke kanalen. U kunt hier de niveaubalans aanpassen tussen deze acht kanalen of gedeelten. De gedeelten zijn gelijk aan de componenten die worden weergegeven in de display wanneer u drukt op de knop [CHANNEL ON/OFF] van het paneel om de display STYLE op te roepen.

SONG CH 1–8/9–16

Een song bestaat uit zestien afzonderlijke kanalen. U kunt hier de niveaubalans aanpassen tussen deze zestien kanalen of gedeelten. De gedeelten zijn gelijk aan de componenten die worden weergegeven in de display wanneer u drukt op de knop [CHANNEL ON/OFF] van het paneel om de display SONG op te roepen.

- Het kanaal RHY1 in het vak STYLE PART kan niet worden toegewezen aan orgeluitstemmen.
- Het RHY2-kanaal in de display STYLE PART kan alleen worden toegewezen aan de voices Drum Kit en SFX Kit.
- Als GM-songdata worden afgespeeld, kan kanaal 10 (in de display SONG CH 9–16) alleen worden gebruikt voor een Drum Kit-voice.

Aanpasbare items (parameters) in de displays van MIXING CONSOLE

In het volgende gedeelte worden de items (parameters) beschreven die beschikbaar zijn in de displays van MIXING CONSOLE.

VOL/VOICE

SONG AUTO REVOICE	Zie pagina 83.
VOICE	Hiermee kunt u de voices voor de verschillende gedeelten opnieuw selecteren. Wanneer de stijlkanalen worden opgeroepen, kunnen de voices Organ Flutes en User niet worden geselecteerd. Wanneer de songkanalen worden opgeroepen, kunnen geen User-voices worden geselecteerd.
PANPOT	Hiermee wordt de stereopositie bepaald van het geselecteerde gedeelte (kanaal).
VOLUME	Hiermee wordt het niveau bepaald van elk gedeelte of kanaal, zodat u de balans tussen alle gedeelten nauwkeurig kunt regelen.

FILTER

HARMONIC CONTENT	Hiermee kunt u het resonantie-effect (pagina 91) voor elk gedeelte aanpassen.
BRIGHTNESS	Bepaalt de helderheid van het geluid voor elk gedeelte door de afsnijfrequentie aan te passen (pagina 91).

TUNE

PORTAMENTO TIME	Portamento is een functie die een geleidelijke overgang in toonhoogte creëert van de noot die het eerst wordt gespeeld op het toetsenbord naar de volgende. De Portamento-tijd bepaalt de overgangstijd van de toonhoogte. Hogere waarden resulteren in een langere toonhoogtewijzigingstijd. De instelling '0' resulteert in geen effect. Deze parameter is beschikbaar wanneer het geselecteerde toetsenbordgedeelte is ingesteld op Mono (pagina 78).
PITCH BEND RANGE	Hiermee wordt het bereik bepaald van de PITCH BEND in halve tonen voor elk toetsenbordgedeelte (wanneer een pedaal is toegewezen aan deze functie).
OCTAVE	Hiermee wordt het bereik bepaald van de toonhoogtewijziging in octaven voor elk toetsenbordgedeelte.
TUNING	Hiermee wordt de toonhoogte bepaald van elk toetsenbordgedeelte.
TRANPOSE (transponeren)	Hiermee kunt u de transponering respectievelijk instellen voor de toonhoogte van het toetsenbord (KEYBOARD), voor het afspelen van songs (SONG) of voor het totaalgeluid van het instrument (MASTER).

EFFECT

TYPE	Selecteer het gewenste effecttype (pagina 85). Nadat u verschillende parameters voor het geselecteerde effecttype heeft bewerkt, kunt u het opslaan als een origineel effect.
REVERB	Hiermee past u de hoeveelheid reverb (nagalm) aan voor elk gedeelte of kanaal. Rechts naast de titelaanduiding van 'REVERB' wordt de naam van het momenteel geselecteerde reverb-type weergegeven.
CHORUS	Hiermee past u de hoeveelheid Chorus aan voor elk gedeelte of kanaal.
DSP	Hiermee past u de hoeveelheid DSP-geluid aan voor elk gedeelte of kanaal.

EQ (Equalizer)

TYPE	Selecteer het gewenste EQ-type dat past bij het type muziek en de speelomgeving (pagina 87). Deze instelling is van invloed op het totaalgeluid van de CVP.
EDIT	Voor het bewerken van de EQ (pagina 87).
EQ HIGH	Hiermee wordt de middenfrequentie bepaald van de hoge EQ-band die wordt verzwakt/versterkt voor elk gedeelte.
EQ LOW	Hiermee wordt de middenfrequentie bepaald van de lage EQ-band die wordt verzwakt/versterkt voor elk gedeelte.

Song Auto Revoice

Met deze functie van automatische voice-toewijzing kunt u ten volle profiteren van het adembenemende geluid van het instrument met XG-compatibele songdata. Als u commercieel beschikbare XG-songdata of songdata die gecreëerd zijn op andere instrumenten afspeelt, kunt u Auto Revoice gebruiken, om automatisch de speciaal voor de Clavinova gecreëerde voices (Natural!, Live!, Cool!, enz.) toe te wijzen, in plaats van de gelijksoortige conventionele XG-voices.

- 1-3 De procedure is gelijk aan die bij 'Basisprocedure' op pagina 80. Selecteer bij stap 2 de tab VOL/VOICE.
- 4 Druk op de knop [G] (SETUP) om de display AUTO REVOICE SETUP op te roepen.
- 5 Selecteer de te vervangen voice met de knoppen [1 ▲ ▼]-[3 ▲ ▼].

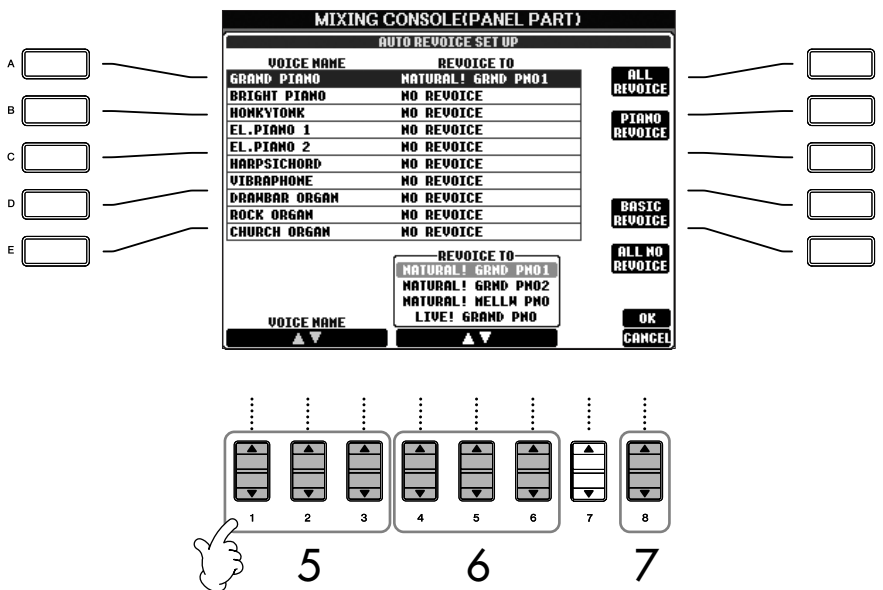

- 6 Gebruik de knoppen [4 ▲ ▼]-[6 ▲ ▼] om de voice te selecteren waardoor u de in stap 5 geselecteerde XG wilt vervangen. Er zijn verschillende Revoice-instellingen beschikbaar door de knoppen [F]/[G]/[I] te gebruiken. Zodoende kunt u op een gemakkelijke manier de aanbevolen Revoice-instellingen oproepen met één enkele handeling.

- ALL REVOICE:** Alle vervangbare XG-voices worden vervangen door de kwalitatief hoogstaande voices van de Clavinova.
- PIANO REVOICE:** Vervangt alleen de pianovoices.
- BASIC REVOICE:** Alleen de aanbevolen voices die geschikt zijn voor het afspelen van de song worden vervangen.

Voices gebruiken, creëren en bewerken

ALL NO REVOICE: Alle voices worden teruggezet naar de oorspronkelijke XG-voices.

7 Druk op de knop [8▲] (OK) om uw Revoice-instellingen toe te passen.

Als u de Revoice-handeling wilt annuleren, drukt u op de knop [8▼] (CANCEL).

8 Druk in de display VOL/VOICE op de knop [F] om SONG AUTO REVOICE in te stellen op ON.

Effecttype

■ Een effecttype selecteren

1-3 De procedure is gelijk aan die bij 'Basisprocedure' op pagina 80. Selecteer bij stap 2 de tab EFFECT.

4 Druk op de knop [F] (TYPE) om de selectie-display Effect Type op te roepen.

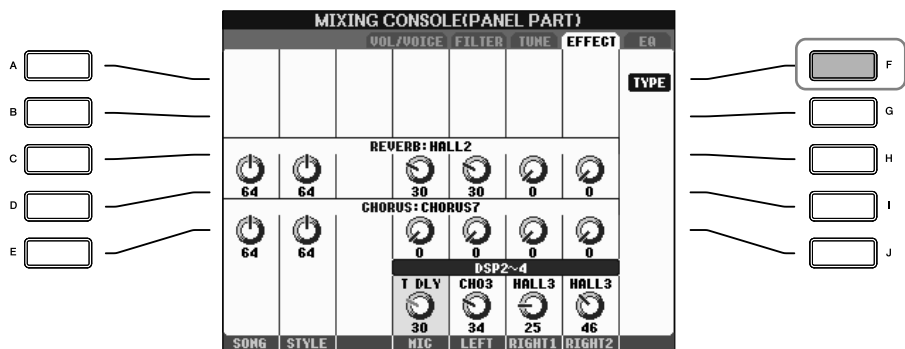

5 Selecteer het effect-BLOCK met de knoppen [1▲▼]/[2▲▼].

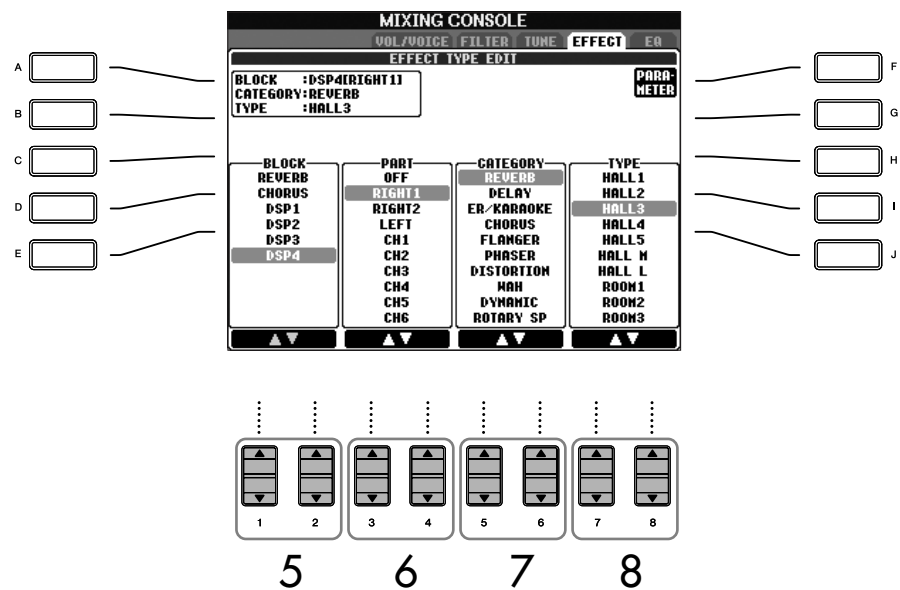

DSP:

Staat voor Digital Signal Processor (of Processing). DSP wijzigt en verbetert het audiosignaal in het digitale gebied waardoor een grote verscheidenheid aan effecten wordt bereikt.

Effect Block	Effect-applicable parts	Effect characteristics
REVERB	All parts	Reproduces the warm ambience of playing in a concert hall or jazz club.
CHORUS	All parts	Produces a rich "fat" sound as if several parts are being played simultaneously.
DSP1	STYLE PART SONG CHANNEL 1-16	In addition to the Reverb and Chorus types, the Clavinova has special DSP effects, that include additional effects usually used for a specific part, such as distortion and tremolo.
DSP2 DSP3	RIGHT 1, RIGHT 2, LEFT, SONG CHANNEL 1-16	Any unused DSP blocks are automatically assigned to the appropriate parts (channels) as needed.
DSP4	RIGHT 1, RIGHT 2, LEFT, SONG CHANNEL 1-16, MIC (CVP-305/303)	

- 6 Selecteer het gedeelte waarop u het effect wilt toepassen met de knoppen [3 ▲ ▼]/[4 ▲ ▼].
- 7 Selecteer de effect-CATEGORY met de knoppen [5 ▲ ▼]/[6 ▲ ▼].
- 8 Selecteer het effect-TYPE met de knoppen [7 ▲ ▼]/[8 ▲ ▼].

Als u de effectparameters wilt bewerken, gaat u verder met de volgende handeling.

■ Het geselecteerde effect bewerken en opslaan

- 9 Druk op de knop [F] (PARAMETER) om de display op te roepen voor het bewerken van de effectparameters.

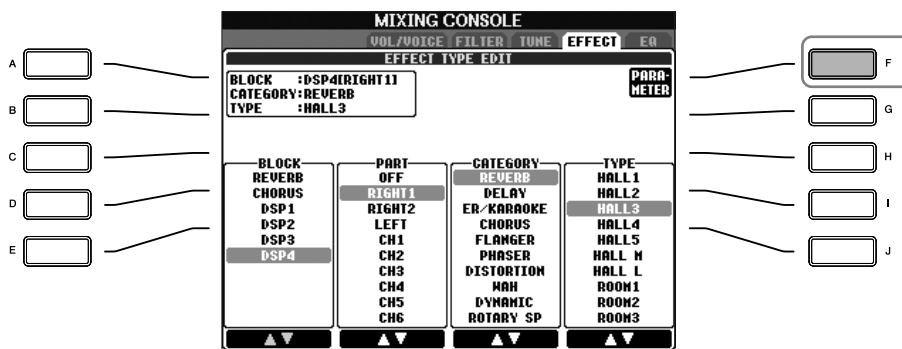

- 10 Als u in stap 5 een van de DSP 2-4-effectblokken heeft geselecteerd: U kunt zowel de standaardparameters als de variatieparameter bewerken. Druk op de knop [B] om het standaardtype parameter te selecteren. Druk op de knop [E] om de variatieparameter te selecteren.

Het blok, de categorie en het type van het effect opnieuw selecteren

Gebruik de knoppen [1 ▲ ▼]–[3 ▲ ▼]. De opnieuw geselecteerde effectconfiguratie wordt in het vak in de linkerbovenhoek van de display weergegeven.

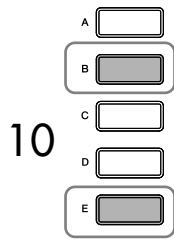

10

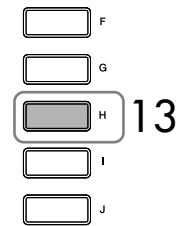
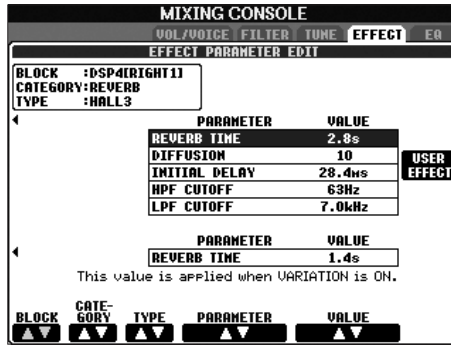

13

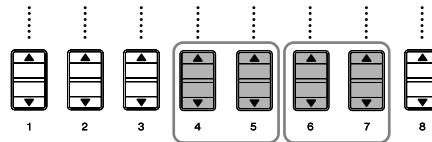

11 12

11 Selecteer een van de parameters die u wilt bewerken met de knoppen [4 ▲ ▼]/[5 ▲ ▼].

Welke parameters beschikbaar zijn, is afhankelijk van het geselecteerde effecttype.

12 Pas de waarde voor de geselecteerde parameter aan met de knoppen [6 ▲ ▼]/[7 ▲ ▼].

Als u in stap 5 het effectblok REVERB, CHORUS of DSP1 heeft geselecteerd:

Pas het effectretourniveau aan door op de knop [8 ▲ ▼] te drukken.

13 Druk op de knop [H] (USER EFFECT) om de display op te roepen voor het opslaan van uw originele effect.

14 Selecteer de bestemming voor het opslaan van het effect met de knoppen [3 ▲ ▼]–[6 ▲ ▼].

Het maximum aantal effecten dat kan worden opgeslagen is afhankelijk van het effectblok.

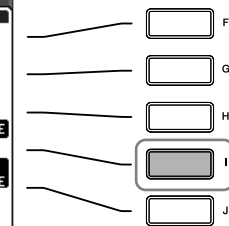
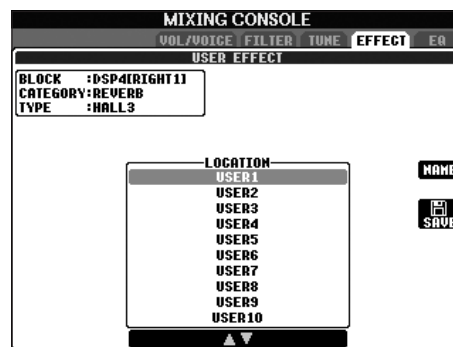
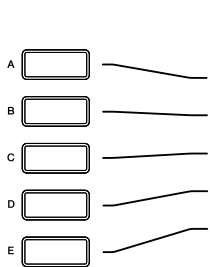

15

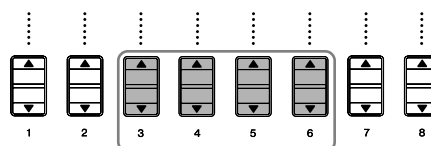

14

15 Druk op de knop [I] (SAVE) om het effect op te slaan (pagina 63).

Gebruik bij het oproepen van het opgeslagen effect dezelfde procedure als in stap 8. Als u de naam van het effect wilt wijzigen, drukt u op de knop [H] (NAME).

Effect Return Level:

Hiermee wordt het niveau of de hoeveelheid bepaald van het toe te passen effect. Deze parameter wordt ingesteld voor alle gedeeltes of kanalen.

EQ (Equalizer)

De equalizer (ook wel 'EQ' genoemd) is een geluidsprocessor die het frequentiespectrum in meerdere banden verdeelt, die desgewenst kunnen worden versterkt of verzwakt om de totale frequentierespons naar wens aan te passen. Gewoonlijk wordt een equalizer gebruikt om het geluid van de luidsprekers te corrigeren zodat het wordt aangepast aan het speciale karakter van de ruimte. U kunt er bijvoorbeeld de laagste frequenties mee verzwakken wanneer u speelt op podia of in grote studio's waar het geluid 'bonkerig' klinkt, of er de hoogste frequenties mee versterken in kleine ruimten met een 'dode' akoestiek, zonder echo's. De Clavinova beschikt over een hoogwaardige vijfbands digitale EQ. Met deze functie kan een afrondend effect (toonregeling) worden toegepast op het geluid van uw instrument. In de display EQ kunt u een van de vijf vooraf ingestelde EQ-instellingen selecteren. U kunt zelfs uw eigen aangepaste EQ instellingen creëren door de frequentiebanden aan te passen en de instellingen op te slaan naar één van twee User Master EQ-typen.

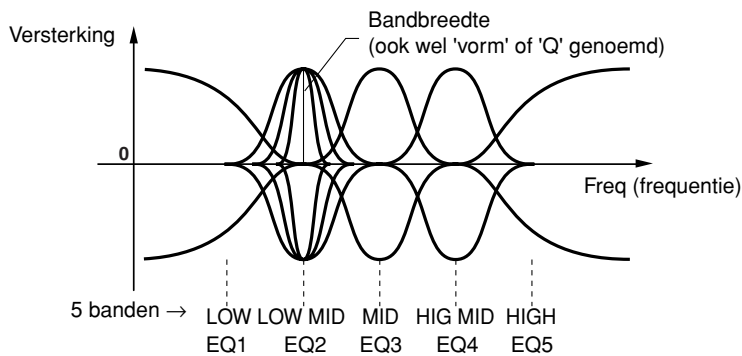

■ Een vooraf ingesteld type EQ selecteren

1-3 De procedure is gelijk aan die bij 'Basisprocedure' op pagina 80. Selecteer bij stap 2 de tab EQ.

4 Gebruik de knoppen [A]/[B] om een vooraf ingesteld EQ-type te selecteren dat past bij uw spel (muziekstijl of omgeving).

Als u de EQ-parameters wilt bewerken, gaat u verder met de volgende handeling.

■ De geselecteerde EQ bewerken en opslaan

5 Druk op de knop [F] (EDIT) om de display MASTER EQ EDIT op te roepen.

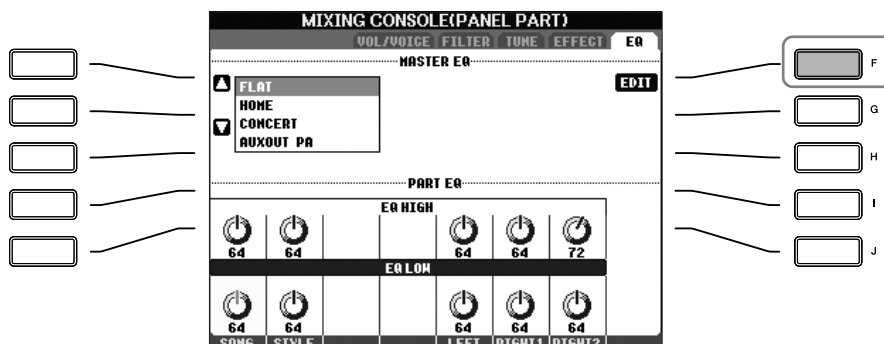

6 Selecteer een vooraf ingesteld EQ-type met de knoppen [A]/[B].

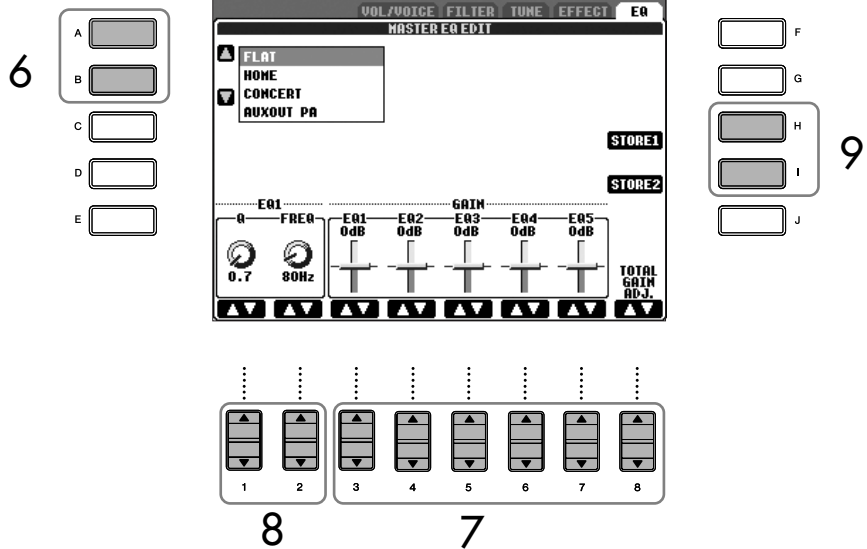

7 Gebruik de knoppen [3 ▲ ▼]–[7 ▲ ▼] om de vijf verschillende banden te versterken of te verzwakken.

Gebruik de knop [8 ▲ ▼] om de vijf banden tegelijk te versterken of te verzwakken.

8 Pas de Q (bandbreedte) en FREQ (middenfrequentie) aan van de bij stap 7 geselecteerde band.

• **Bandbreedte (ook 'vorm' of 'Q' genoemd)**

Gebruik de knop [1 ▲ ▼]. Hoe hoger de waarde van Q, hoe smaller de bandbreedte.

• **FREQ (middenfrequentie)**

Gebruik de knop [2 ▲ ▼]. Het beschikbare FREQ-bereik is verschillend voor elke band.

9 Druk op de knop [H] of [I] (STORE 1 of 2) om het bewerkte EQ-type op te slaan (pagina 63).

Er kunnen maximaal twee EQ-typen worden gecreëerd en opgeslagen.

Gebruik bij het oproepen van het opgeslagen EQ-type dezelfde procedure als bij stap 6.

Voice creëren (Sound Creator)

De Clavinova beschikt over de functie Sound Creator die het u mogelijk maakt om uw eigen voices te creëren door enkele parameters van de bestaande voices te bewerken. Als u eenmaal een voice heeft gecreëerd, kunt u deze opslaan als een User-voice naar de display USER/CARD/(USB), zodat u deze later kunt terugroepen. De bewerkmethode voor de ORGAN FLUTES-voices verschilt van die voor andere voices.

Basisprocedure

- 1 Selecteer de gewenste voice (een andere voice dan een Organ Flutes-voice) (pagina 31).
- 2 Druk op de knop [SOUND CREATOR] om de display SOUND CREATOR op te roepen.

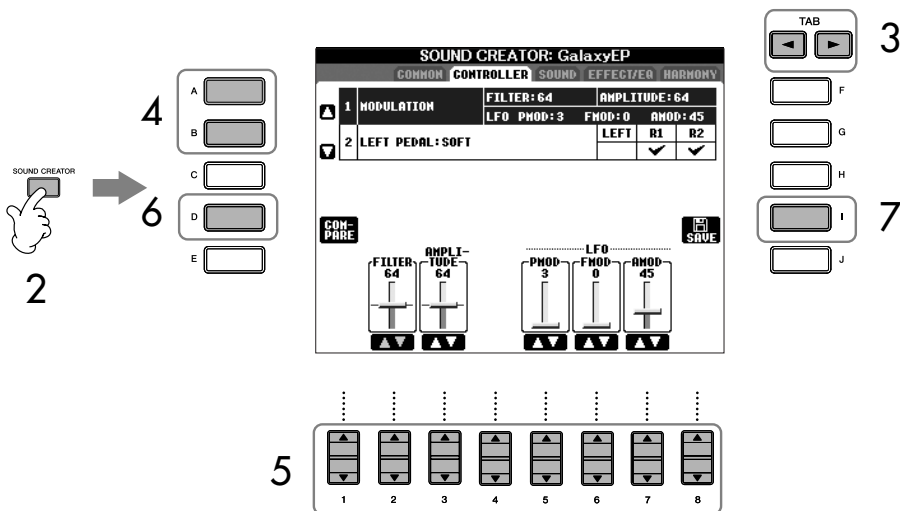

- 3 Gebruik de knoppen TAB [◀]/[▶] om de relevante instellingsdisplay op te roepen.
Zie het gedeelte 'Bewerkbare parameters in de displays van SOUND CREATOR' op pagina 90 voor informatie over de beschikbare parameters.
- 4 Gebruik zonodig de knoppen [A]/[B] om het te bewerken item (parameter) te selecteren.
- 5 Bewerk de voice met de knoppen [1 ▲ ▼]-[8 ▲ ▼].
- 6 Druk op de knop [D] (COMPARE) om het geluid van de bewerkte voice te vergelijken met dat van de onbewerkte voice.
- 7 Druk op de knop [I] (SAVE) om de bewerkte voice op te slaan (pagina 63).

De ORGAN FLUTES-voices bewerken

De bewerkmethode voor de ORGAN FLUTES-voices verschilt van die voor andere voices. Zie pagina 93 voor instructies voor het bewerken van de ORGAN FLUTES-voices.

⚠ LET OP

Als u een andere voice selecteert zonder de instellingen op te slaan, zullen de instellingen verloren gaan. Als u de instellingen hier wilt opslaan, zorg er dan voor dat u de instellingen als een User-voice opslaat, voordat u een andere voice selecteert of het instrument uitzet.

De beschikbare parameters verschillen afhankelijk van de voice.

Bewerkbare parameters in de displays van SOUND CREATOR

Hierna volgt een gedetailleerde beschrijving van de bewerkbare parameters die worden ingesteld in de displays die worden beschreven in stap 3 van de 'Basisprocedure' op pagina 89. De Sound Creator-parameters zijn ondergebracht in vijf verschillende displays. Hierna worden de parameters in elke display afzonderlijk beschreven. Zij worden tevens behandeld als onderdeel van de Voice Set-parameters (pagina 96), die automatisch worden opgeroepen wanneer de voice wordt geselecteerd.

PIANO

Deze display is alleen beschikbaar als de Natural! pianovoice (pagina 72) is geselecteerd.

TUNING CURVE	Bepaalt de stemcurve. Selecteer 'FLAT' als u het gevoel heeft dat de pianovoice niet goed bij de andere instrumentvoices past. STRETCH Specifieke stemcurve voor piano's FLAT Stemcurve waarbij de frequentie per octaaf verdubbelt over het gehele toetsenbordbereik
KEY OFF SAMPLE (CVP-305/303)	Hiermee wordt het volume van het toets-los-geluid aangepast (het subtiele geluid dat zich voordoet als u een toets loslaat).
SUSTAIN SAMPLE (CVP-305/303)	Bepaalt de diepte van de sustain-sampling voor het demperpedaal.
STRING RESONANCE (CVP-305)	Bepaalt de diepte van de snaarresonantie.

COMMON

VOLUME	Hiermee wordt het volume aangepast van de huidige bewerkte voice.
TOUCH SENSE	Hiermee wordt de aanslaggevoeligheid bepaald, oftewel in welke mate het volume reageert op uw speelsterkte. De instelling '0' produceert meer extreem lage niveaus naarmate u zachter speelt, terwijl de instelling '64' de normale reactie geeft en '127' een hoog volume produceert voor elke speelsterkte (fixed=vast).
PART OCTAVE	Hiermee wordt het octaafbereik van de geselecteerde voice omhoog of omlaag verschoven in octaven. Als de bewerkte voice wordt gebruikt als een van de gedeelten RIGHT 1-2, is de parameter R1/R2 beschikbaar. Als de bewerkte voice wordt gebruikt als het gedeelte LEFT, is de parameter LEFT beschikbaar.
MONO/POLY	Hiermee wordt bepaald of de bewerkte voice monofoon of polyfoon wordt bespeeld (pagina 78).
PORTAMENTO TIME	Hiermee wordt de portamento-tijd ingesteld als de bewerkte voice hierboven is ingesteld op 'MONO'.

CONTROLLER

1. MODULATION

Als een pedaalfunctie is toegewezen aan MODULATION, kan het pedaal worden gebruikt om de onderstaande parameters, alsook de toonhoogte (vibrato) te moduleren. Hier kunt u de mate instellen waarin het pedaal elke van de volgende parameters moduleert.

FILTER	Hiermee wordt de mate bepaald waarin het pedaal de afsnijfrequentie van het filter moduleert. Zie pagina 91 voor details over het filter.
AMPLITUDE	Hiermee wordt de mate bepaald waarin het pedaal de amplitude (volume) moduleert.
LFO PMOD	Hiermee wordt de mate bepaald waarin het pedaal de toonhoogte of het vibrato-effect moduleert.
LFO FMOD	Hiermee wordt de mate bepaald waarin het pedaal de filtermodulatie of het wah-effect moduleert.
LFO AMOD	Hiermee wordt de mate bepaald waarin het pedaal de amplitude of het tremolo-effect moduleert.

Portamento Time:

De Portamento-tijd bepaalt de overgangstijd van de toonhoogte. Portamento is een functie die een geleidelijke overgang in toonhoogte creëert van de noot die het eerst wordt gespeeld op het toetsenbord naar de volgende.

2. LEFT PEDAL

Hiermee selecteert u de functie die aan het linkerpedaal moet worden toegewezen.

FUNCTION	Selecteert de functie die moet worden toegewezen aan het linkerpedaal. Zie pagina 182 voor details over de pedaalfuncties.
knoppen [2 ▲ ▼]- [8 ▲ ▼] (RIGHT 1, RIGHT 2, LEFT, enz.)	Bepaalt of de toegewezen functie van toepassing is of niet voor het respectieve toetsenbordgedeelte. Dit bepaalt ook de diepte voor de functie. Zie pagina 183 voor details.

SOUND

● FILTER

Filter is een processor die de klankkleur of klank van een geluid wijzigt, door een bepaald frequentiebereik te onderdrukken of door te laten. De parameters hieronder bepalen de totale klankkleur van het geluid door een bepaald frequentiebereik op te krikken of te verzwakken. Naast het helderder of milder maken van het geluid, kan Filter ook worden gebruikt om elektronische, synthesizerachtige effecten te maken.

BRIGHTNESS	<p>Hiermee wordt de afsnijfrequentie of het effectieve frequentiebereik van het filter bepaald (zie diagram). Hogere waarden resulteren in een helderder geluid.</p>
HARMONIC CONTENT	<p>Hiermee wordt de nadruk bepaald die aan de afsnijfrequentie (resonantie) wordt gegeven, die bij BRIGHTNESS hierboven is ingesteld (zie diagram). Hogere waarden resulteren in een meer geprononceerd effect.</p>

● **EG**

De EG (Envelope Generator)-instellingen bepalen hoe het niveau van het geluid wijzigt in de tijd. Dit laat u veel geluidskarakteristieken van natuurlijke akoestische instrumenten reproduceren zoals de snelle attack en decay van percussiegeluiden, of de lange release van een pianoklank met sustain.

ATTACK	Hiermee wordt bepaald hoe snel het geluid het maximumniveau bereikt, nadat de toets is gespeeld. Hoe lager de waarde, hoe sneller de attack.
DECAY	Hiermee wordt bepaald hoe snel het geluid het sustain-niveau bereikt (een net iets lager niveau dan het maximum). Hoe lager de waarde, hoe sneller de decay.
RELEASE	Hiermee wordt bepaald hoe snel het geluid terugvalt (decay) naar stilte, nadat de toets wordt losgelaten. Hoe lager de waarde, hoe sneller de decay.

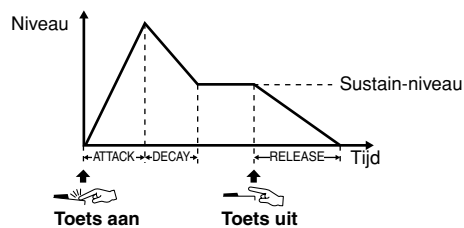

● **VIBRATO**

DEPTH	Hiermee wordt de intensiteit bepaald van het Vibrato-effect. Hogere instellingen resulteren in een meer geprononceerde vibrato.
SPEED	Hiermee wordt de snelheid bepaald van het Vibrato-effect.
DELAY	Hiermee wordt de hoeveelheid tijd bepaald die verstrijkt tussen het spelen van een toets en het begin van het Vibrato-effect. Hogere instellingen vergroten de delay (vertraging) van de vibrato-activering.

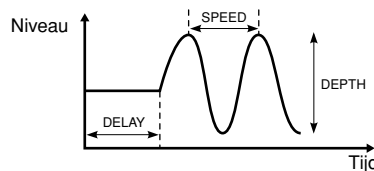

Vibrato:

Een trillend, vibrerend geluidseffect dat wordt geproduceerd door de toonhoogte van de voice gelijkmatig te moduleren.

EFFECT/EQ

1. REVERB DEPTH/CHORUS DEPTH/DSP DEPTH

REVERB DEPTH	Hiermee wordt de diepte van de reverb (pagina 85) aangepast.
CHORUS DEPTH	Hiermee wordt de diepte van de chorus (pagina 85) aangepast.
DSP DEPTH	Hiermee wordt de diepte van de DSP (pagina 85) aangepast. Als u het DSP-type opnieuw wilt selecteren, kunt u dit doen in het DSP-menu dat wordt beschreven op pagina 93.
DSP ON/OFF	Hiermee wordt bepaald of de DSP is in- of uitgeschakeld.
VIBE ROTOR	Dit wordt alleen getoond als VIBE VIBRATE is geselecteerd als de DSP Type-parameter, zoals verklaard op pagina 85. Bepaalt of VIBE VIBRATO op aan of uit gezet moet worden bij het selecteren van de voice.

De VIBE ROTOR in-/uitschakelen met een pedaal

U kunt een pedaal gebruiken om de VIBE ROTOR in/uit te schakelen (als de functie VIBE ROTOR ON/OFF juist is toegewezen; pagina 182).

2. DSP

DSP TYPE	Hiermee worden de categorie en het type van het DSP-effect geselecteerd. Selecteer een type nadat u een categorie heeft geselecteerd.
VARIATION	Voor elk DSP-type zijn twee variaties beschikbaar. U kunt hier de aan/uit-status van VARIATION en de waarde van de variatieparameter bewerken. ON/OFF De in de fabriek geprogrammeerde toewijzingen zijn ingesteld op geen variatie voor alle voices (de standaardvariatie van DSP is toegewezen). Als u hier VARIATION ON selecteert, wordt een variatie van het DSP-effect toegewezen aan de voice. De waarde van de variatieparameter kan worden aangepast in het menu VALUE dat hierna wordt beschreven. PARAMETER Hiermee wordt de variatieparameter weergegeven. VALUE Hiermee wordt de waarde aangepast van de DSP-variatieparameter.

3. EQ

EQ LOW/HIGH	Hiermee worden de frequentie en versterking bepaald van de lage en hoge EQ-banden.
--------------------	--

HARMONY

Hetzelfde als bij de display FUNCTION] → [F] HARMONY/ECHO. Zie pagina 78.

Uw eigen Organ Flutes-voices maken

De Clavinova beschikt over een verscheidenheid aan overvloedige, dynamische orgelvoices die u kunt oproepen met de knop [ORGAN FLUTES]. Daarnaast beschikt u ermee over de hulpmiddelen om uw eigen originele orgelgeluiden te maken met de functie Sound Creator. Net als bij een traditioneel orgel kunt u uw eigen orgelklanken samenstellen, door het volume van de verschillende voetmaten aan te passen.

Basisprocedure

- 1 Selecteer de Organ Flutes-voice die u wilt bewerken (pagina 31).

2 Druk, in de display **ORGAN FLUTES Voice Selection**, op de knop [7 ▲] (**FOOTAGE**) om de display **SOUND CREATOR [ORGAN FLUTES]** op te roepen.

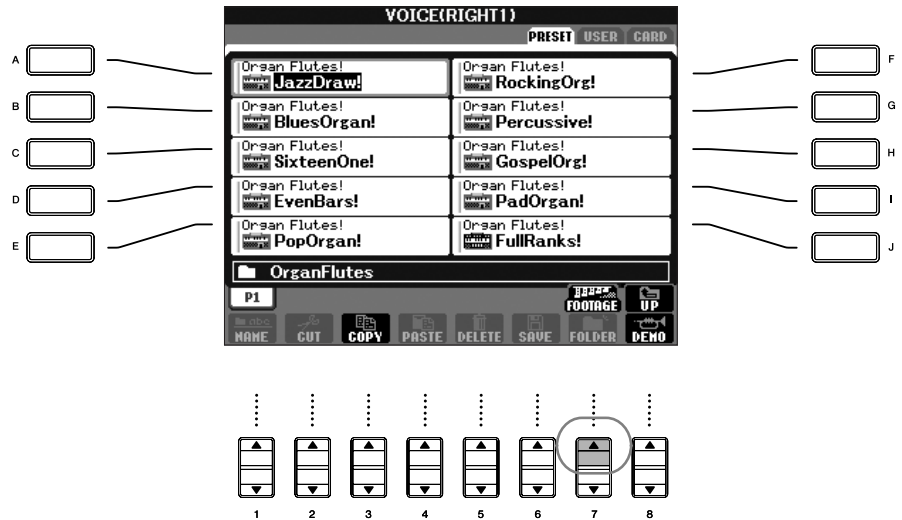

3 Gebruik de knoppen **TAB [◀]/[▶]** om de relevante instellingsdisplay op te roepen. Zie het gedeelte 'Bewerkbare parameters in de displays van **SOUND CREATOR [ORGAN FLUTES]**' op pagina 95 voor informatie over de beschikbare parameters.

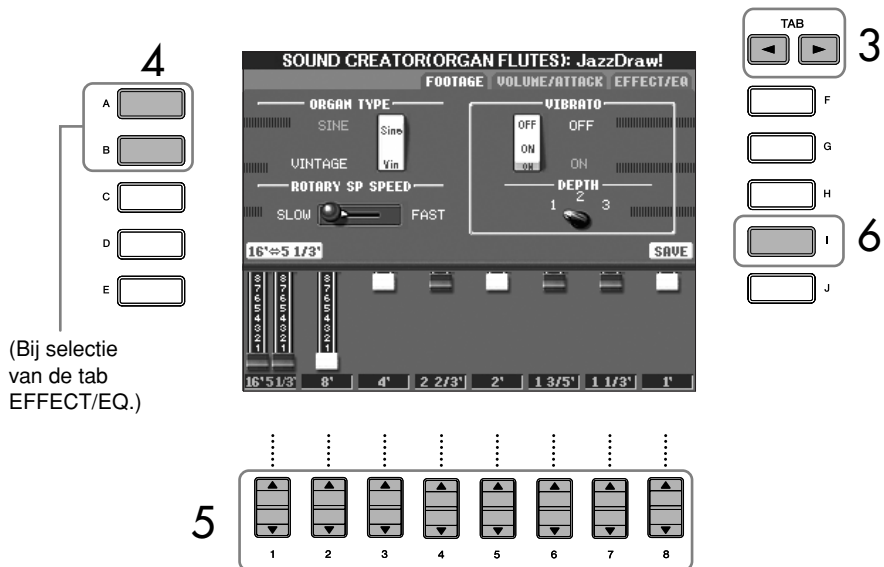

(Bij selectie van de tab EFFECT/EQ.)

4 Als u de tab **EFFECT/EQ** selecteert, gebruikt u de knoppen [A]/[B] om de te bewerken parameter te selecteren.

5 Bewerk de voice met de knoppen [A]–[D], [F]–[H] en [1 ▲ ▼]–[8 ▲ ▼].

6 Druk op de knop [I] (**SAVE**) om de bewerkte **ORGAN FLUTES**-voice op te slaan (pagina 63).

! LET OP

Als u een andere voice selecteert zonder de instellingen op te slaan, zullen de instellingen verloren gaan. Als u de instellingen hier wilt opslaan, zorg er dan voor dat u de instellingen als een User-voice opslaat, voordat u een andere voice selecteert of het instrument uitzet.

Bewerkbare parameters in de displays van SOUND CREATOR [ORGAN FLUTES]

Hierna volgt een gedetailleerde beschrijving van de bewerkbare parameters die worden ingesteld in de displays die worden beschreven in stap 3 van de 'Basisprocedure' op pagina 93. De Organ Flutes-parameters zijn ondergebracht in drie verschillende pagina's. Hierna worden de parameters van elke pagina afzonderlijk beschreven. Zij worden tevens behandeld als onderdeel van de Voice Set-parameters (pagina 96), die automatisch worden opgeroepen wanneer de voice wordt geselecteerd.

FOOTAGE, VOLUME/ATTACK (algemene parameters)

ORGAN TYPE	Met deze parameter wordt het type orgeltoongenerator opgegeven dat zal worden nagebootst: Sine (sinus) of Vintage.
ROTARY SP SPEED	Hiermee wordt beurtelings overgeschakeld tussen de langzame en de snel draaiende luidspreker als een effect voor draaiende luidspreker is geselecteerd voor de Organ Flutes (zie de parameter van het DSP-type 'EFFECT/EQ' op pagina 93) en als de DSP voor voice-effect (pagina 93) is ingeschakeld (deze parameter heeft hetzelfde effect als de Voice Effect-parameter VARIATION ON/OFF).
VIBRATO ON/OFF	Hiermee wordt het vibrato-effect voor de Organ Flutes-voice beurtelings ingesteld op ON of OFF.
VIBRATO DEPTH	Hiermee wordt de vibratodiepte ingesteld op een van drie niveaus: 1 (laag), 2 (midden) of 3 (hoog).

FOOTAGE

16' ← → 5 1/3'	Hiermee wordt de instelbare voetmaat overgeschakeld (met de knop [D]), tussen 16' en 5 1/3'.
16'-1'	Hiermee wordt het basisgeluid bepaald van de organ flutes. Hoe langer de pijp, hoe lager de toonhoogte. Vandaar dat de instelling 16' (16 voet) de component vormt met de laagste toonhoogte van het geluid, terwijl de instelling 1' de component vormt met de hoogste toonhoogte. Hoe groter de ingestelde waarde, hoe hoger het volume van het betreffende register. Door de verschillende volumes van de voetmaten te mengen kunt u uw eigen onderscheidende orgelgeluiden creëren.

VOLUME/ATTACK

VOL	Hiermee stelt u het totaalvolume in van de Organ Flutes. Hoe langer de grafische balk is, hoe meer volume.
RESP	Heeft invloed op zowel het attack- als het release-gedeelte (pagina 92) van het geluid door de responstijd te verlengen of te verkorten van het aanzwellen en uitsterven, gebaseerd op de FOOTAGE-regelaars. Hoe hoger de waarde, hoe langzamer het aanzwellen en uitsterven.
VIBRATO SPEED	Hiermee wordt de snelheid bepaald van het vibrato-effect, dat wordt geregeld door de hiervoor vermelde parameters Vibrato On/Off en Vibrato Depth.
MODE	Met de MODE-regelaar wordt tussen twee modi geschakeld: FIRST en EACH. In de modus FIRST wordt attack alleen toegepast op de eerste noten die worden gespeeld en tegelijkertijd worden vastgehouden; terwijl de eerste noten worden vastgehouden, wordt geen attack toegepast op alle noten die daarna worden gespeeld. In de modus EACH wordt attack toegepast op alle noten.
4', 2 2/3', 2'	Met deze parameters wordt het attack-geluidsvolume van de ORGAN FLUTES-voice bepaald. Met de instellingen 4', 2-2/3' en 2' wordt de hoeveelheid attack-geluid bij de corresponderende voetmaten vergroot of verkleind. Hoe langer de grafische balk, hoe harder het attack-geluidsvolume.
LENG	Deze parameter beïnvloedt het attack-gedeelte van het geluid waardoor een langere of kortere decay (uitstertijd) onmiddellijk na de aanvangs-attack wordt geproduceerd. Hoe langer de grafische balk, hoe langer de decay.

Footage (voetmaat):

De term 'voetmaat' refereert aan de klankopwekking met traditionele orgelpijpen, waarbij het geluid wordt geproduceerd door pijpen met verschillende lengten (in voeten).

EFFECT/EQ

Dezelfde parameters als in de tab 'EFFECT/EQ' van SOUND CREATOR die wordt beschreven op pagina 92.

**Automatische selectie van voice-sets (effecten, enz.)
uitschakelen**

Elke voice is gekoppeld aan de bijbehorende parameterinstellingen die worden aangegeven in de displays van SOUND CREATOR, met inbegrip van effecten en EQ. Gewoonlijk worden deze instellingen automatisch opgeroepen wanneer een voice wordt geselecteerd. U kunt deze functie echter ook uitschakelen met de hieronder beschreven handeling in de desbetreffende display.

Als u bijvoorbeeld de voice wilt wijzigen maar hetzelfde Harmony-effect wilt behouden, stelt u de parameter HARMONY/ECHO in op OFF (in de hierna beschreven display).

Deze instellingen kunnen afzonderlijk worden ingesteld op toetsenbordgedeelte en op parametergroep.

- 1 **Roep de bedieningsdisplay op.**
[FUNCTION] → [E] REGIST.SEQUENCE/FREEZE/VOICE SET → TAB [▶]
VOICE SET
- 2 **Selecteer een toetsenbordgedeelte met de knoppen [A]/[B].**
- 3 **Gebruik de knoppen [4▲▼]–[8▲▼] om het automatisch oproepen van de instellingen afzonderlijk voor elke parametergroep in of uit te schakelen (ON of OFF).**

Zie de afzonderlijke Data List voor een overzicht van de parameters in elke parametergroep.

Verwijzingen naar bladzijden van de Beknopte handleiding

'Mary Had a Little Lamb' spelen met de functie Auto	
Accompaniment	pagina 44
Patroonvariatie	pagina 46
Leren hoe u akkoorden speelt (aangeeft) voor afspelen van stijl	pagina 48
Juiste paneelinstellingen voor de geselecteerde stijl (One Touch Setting)	pagina 49

Stijlkenmerken

Het stijltype en de bepalende kenmerken worden aangegeven boven de vooraf ingestelde stijl naam.





Pro	Deze stijlen bieden professionele en opwindende arrangementen in combinatie met een uitstekende bespeelbaarheid. De resulterende begeleiding volgt de akkoorden van de speler exact. Uw akkoordwijzigingen en kleurrijke harmonieën worden dan ook onmiddellijk omgezet in levensechte muzikale begeleiding.
Session	Deze stijlen voorzien in een nog groter realisme en authentieke begeleiding door originele akkoordsoorten en -wijzigingen, alsook speciale riffs met akkoordwijzigingen, in te mengen bij de MAIN-secties. Zij zijn geprogrammeerd om uw spel van bepaalde songs en bepaalde genres te voorzien van wat 'smaak' en een vleugje professionaliteit. U moet hierbij wel bedenken dat de stijlen niet persé geschikt zijn (of zelfs juist op harmonisch gebied) voor alle songs en gespeelde akkoorden. In enkele gevallen kan het spelen van een eenvoudige majeur drieklank bijvoorbeeld resulteren in een septiemakkoord, of kan het spelen van een 'op-bas'-akkoord resulteren in een onjuiste of onverwachte begeleiding.
Pianist!	Deze speciale stijlen bieden begeleiding van alleen een piano. Door enkel de juiste akkoorden te spelen met uw linkerhand, kunt u automatisch gecompliceerde, professioneel klinkende arpeggio's en bas-/akkoordpatronen toevoegen.

Een type vingerzetting voor akkoorden selecteren

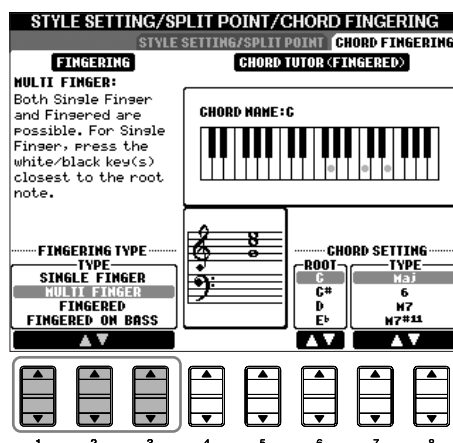
Het afspelen van stijl kan worden bepaald door de akkoorden die u speelt in het akkoordgedeelte van het toetsenbord. Er zijn zeven verschillende typen vingerzettingen.

- 1 **Roep de bedieningsdisplay op.**
[FUNCTION] → [C] STYLE SETTING/SPLIT POINT/CHORD FINGERING → TAB [▶] CHORD FINGERING
- 2 **Druk op de knoppen [1 ▲ ▼]–[3 ▲ ▼] om een vingerzetting te selecteren.**



<p>SINGLE FINGER</p>	<p>Deze instelling maakt het gemakkelijk om een prachtig georkestreerde begeleiding te produceren met majeur, septiem, mineur en mineur-septiem akkoorden door een minimaal aantal toetsen in te drukken in het akkoordgedeelte van het toetsenbord. Dit type is alleen beschikbaar voor het afspelen van stijl. Hiervoor kunt u de rechts beschreven vereenvoudigde akkoordvingerzettingen gebruiken:</p>	 <p>C Voor een majeur akkoord drukt u alleen op de grondtoets.</p>  <p>Cm Voor een mineur akkoord drukt u tegelijkertijd op de grondtoets en een zwarte toets links daarvan.</p>  <p>C7 Voor een septiem akkoord drukt u tegelijkertijd op de grondtoets en een witte toets links daarvan.</p>  <p>Cm7 Voor een mineur-septiem akkoord drukt u tegelijkertijd op de grondtoets en zowel op een witte als een zwarte toets links daarvan.</p>
<p>MULTI FINGER</p>	<p>Deze instelling detecteert automatisch Single Finger- of Fingered-akkoordvingerzettingen, zodat u beide typen kunt gebruiken zonder te hoeven schakelen tussen vingerzettingstypen.</p>	
<p>FINGERED</p>	<p>Laat u uw eigen akkoorden in het akkoordgedeelte van het toetsenbord spelen, terwijl de CVP zorgt voor een passende georkestreerde ritme-, bas- en akkoordbegeleiding in de geselecteerde stijl. Het type Fingered herkent de verschillende akkoordsoorten die zijn opgesomd in het afzonderlijke boekje Data List en die kunnen worden opgezocht met gebruikmaking van de functie Chord Tutor (akkoordleraar) (pagina 48).</p>	
<p>FINGERED ON BASS</p>	<p>Deze instelling accepteert dezelfde vingerzettingen als de instelling Fingered maar de laagste noot die in het akkoordgedeelte van het toetsenbord wordt gespeeld, wordt gebruikt als de basnoot. Hierdoor kunt u 'op-bas'-akkoorden spelen (in de modus Fingered wordt de grondtoon van het akkoord altijd als basnoot gebruikt).</p>	
<p>FULL KEYBOARD</p>	<p>Deze instelling detecteert akkoorden in het gehele toetsbereik. Akkoorden worden gedetecteerd op een manier die lijkt op Fingered, zelfs als u een split gebruikt tussen uw linker- en rechterhand. Dit is bijvoorbeeld het geval als u een basnoot speelt met uw linkerhand en een akkoord met uw rechterhand, of als u een akkoord speelt met uw linkerhand en een melodie met uw rechterhand.</p>	
<p>AI FINGERED</p>	<p>Deze modus is in principe gelijk aan Fingered, met uitzondering van het feit dat er minder dan drie noten kunnen worden gespeeld om de akkoorden aan te geven (gebaseerd op het voorgaande gespeelde akkoord, enz.).</p>	
<p>AI FULL KEYBOARD</p>	<p>Als dit geavanceerde vingerzettingstype is geactiveerd, zal de CVP automatisch een passende begeleiding creëren, terwijl het bijna niet uitmaakt wat u speelt, waar dan ook op het toetsenbord, met beide handen. U hoeft zich geen zorgen te maken over het opgeven van de stijlakkoorden. Ofschoon het type AI Full Keyboard is ontworpen voor een groot aantal songs, kan het zijn dat enkele arrangementen niet geschikt zijn voor gebruik met deze functie. Dit type lijkt op Full Keyboard, met uitzondering van het feit dat er minder dan drie noten kunnen worden gespeeld om het akkoord aan te geven (gebaseerd op het voorgaand gespeelde akkoord, enz.). None- (9), decime- (11) en tredecime-akkoorden (13) kunnen niet worden gespeeld. Dit type is alleen beschikbaar voor het afspelen van stijl.</p>	

AI:
Artificial Intelligence
(kunstmatige intelligentie)

Het ritme starten met Sync Start

U kunt het ritme ook gewoon starten door een toets op het akkoordgedeelte van het toetsenbord te bespelen, als Sync Start aan staat (schakel de knop [SYNC START] in).

Het ritme klinkt niet voor de Pianist-stijlen (of andere vergelijkbare stijlen). Als u één van deze stijlen wilt gebruiken, zorg er dan voor dat de optie ACMP ON/OFF is ingeschakeld.

Alleen de ritmekanalen van een stijl spelen

Ritme is een van de belangrijkste aspecten van een stijl. Probeer de melodie eens met enkel het ritme mee te spelen. Voor elke stijl kunt u verschillende ritmen gebruiken. Bedenk wel dat niet alle stijlen beschikken over ritmekanalen.

- 1** Selecteer een stijl (pagina 45).
- 2** Druk op de knop [ACMP ON/OFF] om de automatische begeleiding uit te zetten.
- 3** Druk op de knop STYLE CONTROL [START/STOP] om de ritmekanalen af te spelen.
- 4** Druk op de knop STYLE CONTROL [START/STOP] om het ritme te stoppen.

Kanalen van de stijl in-/uitschakelen

Een stijl bevat acht kanalen: RHY1 (Ritme 1) – PHR2 (Frase 2). U kunt variaties toevoegen en de manier veranderen waarop de stijl overkomt door kanalen selectief aan/uit te zetten terwijl de stijl wordt afgespeeld.

1 Druk op de knop [CHANNEL ON/OFF] om de display CHANNEL ON/OFF voor de song op te roepen.

Als de tab STYLE niet is geselecteerd, drukt u nogmaals op de knop [CHANNEL ON/OFF].



2 Gebruik de knoppen [1 ▼]–[8 ▼] om de kanalen in of uit te schakelen.

Als u slechts naar één instrument wilt luisteren, houdt u de betreffende knop van het kanaal ingedrukt om zo het kanaal op SOLO te zetten. U kunt SOLO annuleren door gewoon nogmaals op de betreffende kanaalknop te drukken.

De akkoorden spelen in vrij tempo (zonder het afspelen van stijl)

U kunt de begeleidingsakkoorden spelen zonder dat u de stijl afspeelt door [ACMP ON/OFF] in te stellen op ON en [SYNC START] op OFF. Als bijvoorbeeld MULTI FINGER is geselecteerd (pagina 98), kunt u in uw eigen tempo spelen terwijl het akkoord speelt door het akkoordgedeelte van het toetsenbord met één vinger in te drukken.

De Fade in/out-tijd instellen

U kunt de tijd instellen voor de Fade-in en Fade-out (pagina 47).

1 Roep de bedieningsdisplay op.

[FUNCTION] → [I] UTILITY → TAB [◀] CONFIG 1 → [A] FADE IN/OUT/HOLD TIME

2 Stel de parameters in voor de Fade-in/Fade-out met de knoppen [3 ▲ ▼]–[5 ▲ ▼].

FADE IN TIME	Hiermee bepaalt u de benodigde tijd voor de fade-in van het volume (de tijd waarin het volume van minimum naar maximum gaat).
FADE OUT TIME	Hiermee bepaalt u de benodigde tijd voor de fade-out van het volume (de tijd waarin het volume van maximum naar minimum gaat).
FADE OUT HOLD TIME	Hiermee bepaalt u de tijd dat het volume wordt vastgehouden op 0, nadat de fade-out heeft plaatsgevonden.

Instellingen die betrekking hebben op het afspelen van stijl

De CVP beschikt over een groot aantal functies voor het afspelen van stijl, waaronder Split Point en nog vele anderen die in de volgende display kunnen worden gekozen.

- 1 **Roep de bedieningsdisplay op.**
[FUNCTION] → [C] STYLE SETTING/SPLIT POINT/CHORD FINGERING → TAB[◀] STYLE SETTING/SPLIT POINT
- 2 **Stel het splitpunt (zie hierna) in met de knoppen [F]–[H] en gebruik de knoppen [1▲▼]–[5▲▼] voor de verschillende instellingen (pagina 101).**

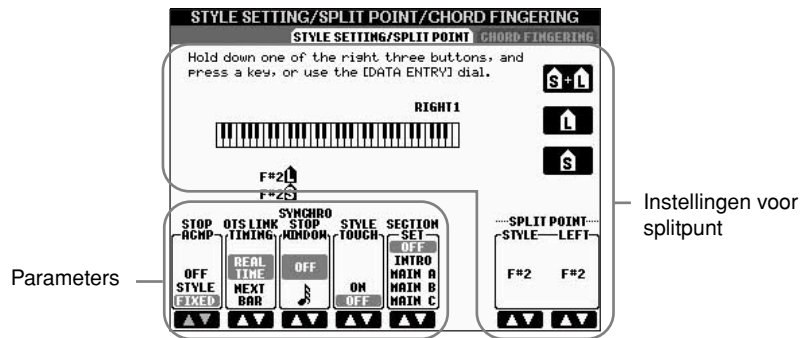

• SPLIT POINT

Dit zijn de instellingen (er zijn namelijk twee splitpunten) waarmee de verschillende gedeelten van het toetsenbord worden gescheiden: het akkoordgedeelte, het gedeelte LEFT en de gedeelten RIGHT 1 en 2. De twee splitpuntinstellingen (hieronder) worden aangegeven in nootnamen.

- Splitpunt (S)—scheidt het akkoordgedeelte voor het afspelen van stijlen van het gedeelte of de gedeelten voor het bespelen van voices (RIGHT 1, 2 en LEFT)
- Splitpunt (L)—scheidt de twee gedeelten voor het bespelen van voices, LEFT en RIGHT 1–2.

Deze twee instellingen kunnen naar wens worden ingesteld op dezelfde noot (zoals bij de standaardinstelling) of op twee verschillende noten.

Het splitpunt (S) en het splitpunt (L) op dezelfde noot instellen

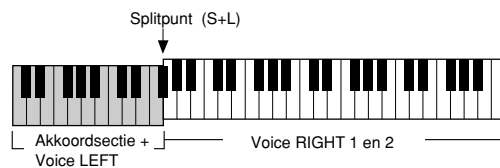

Druk op de knop [F] (S+L) en draai aan de knop [DATA ENTRY].

Het splitpunt (S) en het splitpunt (L) instellen op verschillende noten

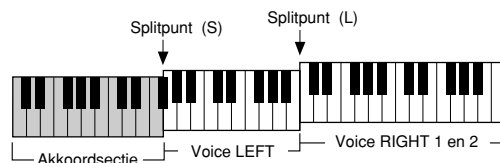

Druk op de knop [H] (S) of [G] (L) en draai aan de knop [DATA ENTRY].

Splitpunt (L) kan niet lager worden ingesteld dan Splitpunt (S) en Splitpunt (S) kan niet hoger worden ingesteld dan Splitpunt (L).

Het splitpunt opgeven met een nootnaam

Druk op de knop [7▲▼]/[8▲▼] (SPLIT POINT). U kunt het splitpunt van het voice- en akkoordgedeelte van het toetsenbord opgeven door STYLE te gebruiken in de display. Het splitpunt van de linker- en rechter-voices kunt u opgeven door LEFT te gebruiken.

• **Begeleiding stoppen**

Wanneer [ACMP ON/OFF] is ingeschakeld en [SYNC START] is uitgeschakeld, kunt u akkoorden in het akkoordgedeelte van het toetsenbord spelen terwijl de stijl is gestopt en toch nog het begeleidingsakkoord horen. In deze situatie, 'Begeleiding stoppen' genoemd, wordt elke geldige akkoordvingerzetting herkend en worden de akkoordgrondtoon en -soort in de display getoond. Op basis van de display op pagina 100 kunt u bepalen of het akkoord dat in het akkoordgedeelte wordt gespeeld wel of niet moet klinken bij de status Begeleiding stoppen..

OFF.....Het in het akkoordgedeelte gespeelde akkoord wordt niet weergegeven.

STYLE.....Het in het akkoordgedeelte gespeelde akkoord wordt weergegeven via de voices van de geselecteerde stijl.

FIXED.....Het in het akkoordgedeelte gespeelde akkoord wordt weergegeven via de opgegeven voice, ongeacht de geselecteerde stijl.

• **OTS Link Timing**

Dit heeft betrekking op de functie OTS Link (pagina 50). Deze parameter bepaalt de timing waarmee de One Touch Settings veranderen bij een wijziging van MAIN VARIATION [A]–[D]. (De knop [OTS LINK] moet aan zijn.)

Real Time.....One Touch Setting wordt onmiddellijk opgeroepen als u op een [MAIN VARIATION]-knop drukt.

Next BarOne Touch Setting wordt bij de volgende maat opgeroepen, nadat u op een [MAIN VARIATION]-knop heeft gedrukt.

• **Synchro Stop-venster**

Dit bepaalt hoe lang u een akkoord aan kunt houden, voordat de functie Synchro Stop automatisch wordt geannuleerd. Als de knop [SYNC STOP] is aangezet en deze parameter is ingesteld op een andere waarde dan 'OFF', wordt hierdoor automatisch de functie Synchro Stop geannuleerd als u een akkoord langer aanhoudt dan de tijd die hier is ingesteld. Zodoende wordt het afspelen van stijl op een handige manier teruggezet naar normaal, zodat u de toetsen los kunt laten en de stijl toch doorspeelt.

• **Style Touch**

Hiermee wordt de aanslagrespons voor het afspelen van stijl aan-/uitgezet. Als deze parameter is ingesteld op 'ON', zal het stijlvolume variëren in reactie op uw speelsterkte in het akkoordgedeelte van het toetsenbord.

• **Section Set**

Hiermee wordt de standaardsectie bepaald die automatisch wordt opgeroepen bij het selecteren van andere stijlen (als het afspelen van stijl is gestopt). Als deze parameter is ingesteld op 'OFF' en het afspelen van stijl is gestopt, wordt de actieve sectie gehandhaafd, zelfs wanneer er een andere stijl wordt geselecteerd. Als één van de secties Main A-D geen deel uitmaakt van de stijldata, wordt automatisch de dichtstbijzijnde sectie geselecteerd. Als bijvoorbeeld MAIN D geen deel uitmaakt van de geselecteerde stijl, zal MAIN C worden opgeroepen.

Data die worden opgenomen bij het opnemen van een song

Bedenk dat zowel de weergegeven voice als de akkoorddata worden opgenomen bij de instelling 'STYLE' en dat alleen de akkoorddata worden opgenomen bij de instelling 'OFF' of 'FIXED'.

Het volume en de toonbalans van de stijl bewerken (MIXING CONSOLE)

U kunt verschillende parameters van de stijl instellen die betrekking hebben op het mengen. (Zie 'Aanpasbare items (parameters) in de displays van MIXING CONSOLE' op pagina 82.) Roep de display 'STYLE PART' op in stap 3 van de basisprocedure in 'De volumebalans en voicecombinatie (MIXING CONSOLE) bewerken' op pagina 80 en volg de instructies.

Handige Music Finder-functie

Music Finder (pagina 50) is een handige voorziening waarmee u vooraf geprogrammeerde paneelinstellingen oproept (voor voices, stijlen, enz.) die geschikt zijn voor de song of het type muziek dat u wilt spelen. De records van Music Finder kunnen worden doorzocht en bewerkt.

De records doorzoeken

U kunt de records doorzoeken door de naam van een song of een trefwoord op te geven bij de zoekfunctie van Music Finder. Daarnaast kunt u uw favoriete records opslaan in de display FAVORITE.

- 1 Druk op de knop [MUSIC FINDER] om de display MUSIC FINDER op te roepen.
- 2 Druk op de knop TAB [◀] om de tab ALL te selecteren. De tab ALL bevat de vooraf ingestelde archieven.
- 3 Druk op de knop [I] (SEARCH 1) om de display Search op te roepen.

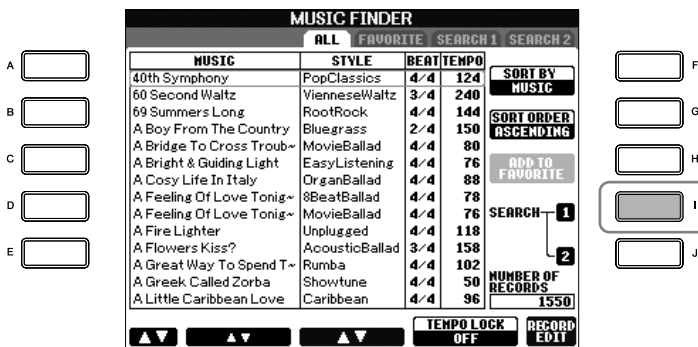

- 4 Geef de zoekcriteria op.

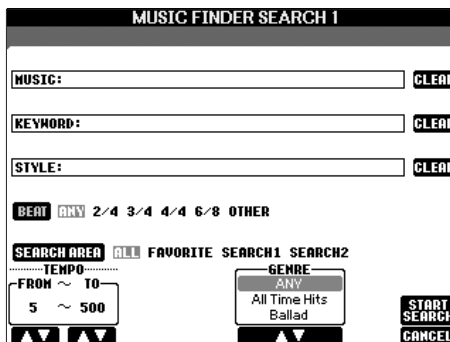

De zoekcriteria wissen
Druk op de knop [F]/[G]/[H] (CLEAR) om de/het opgegeven muziek/trefwoord/stijl te wissen.

- Zoeken op songtitel of muziekgenre (MUSIC) of trefwoord
 - 1 Druk op de knop [A] (MUSIC)/[B](KEYWORD) om de display voor het invoeren van tekens op te roepen.
 - 2 Geef de songtitel of het muziekgenre, of het trefwoord op (pagina 67).

- Zoeken op stijlnaam

- 1 Druk op de knop [C] (STYLE) om de display voor stijlselectie op te roepen.
- 2 Druk op de knoppen [A]–[J] om een stijl te selecteren.
- 3 Druk op de knop [EXIT] om terug te keren naar de zoekdisplay.

- Andere zoekcriteria toevoegen

Naast de songnaam/het trefwoord/de stijlnaam kunt u ook andere zoekcriteria opgeven.

BEATSelecteer de tel (maatsoort) die u in uw spel wilt gebruiken door op de knop [D] te drukken. Als u ANY selecteert, worden alle telinstellingen in de zoekactie opgenomen.

SEARCH AREASelecteer de pagina's die moeten worden opgenomen in de zoekactie door op de knop [E] te drukken. (Deze pagina's komen overeen met de tabs bovenaan in de display Music Finder.)

TEMPO.....Stel het bereik in van het tempo dat u wilt gebruiken in uw spel met de knoppen [1 ▲ ▼]/[2 ▲ ▼] (TEMPO).

GENRESelecteer het gewenste muziekgenre met de knoppen [5 ▲ ▼]/[6 ▲ ▼] (GENRE).

- 5 Druk op de knop [8 ▲] (START SEARCH) om de zoekactie te starten.**
De display Search 1 verschijnt, waarin de zoekresultaten worden gegeven. U kunt de zoekactie annuleren door op de knop [8 ▼] (CANCEL) te drukken.

Gedetailleerde zoekactie

Als u de records nader wilt doorzoeken op basis van de resultaten van de hiervoor beschreven zoekactie of als u wilt zoeken in andere muziekgenres, drukt u op de knop [J] (SEARCH 2) in de display Music Finder. De zoekresultaten verschijnen in de display SEARCH 2.

Een set favoriete Records creëren

Hoe gemakkelijk de zoekfunctie ook mag zijn om de diepte van de Music Finder-records te doorgronden, het kan zijn dat u een 'map' met favoriete records wilt creëren zodat u snel deze stijlen en instellingen, die u het meest gebruikt in uw spel, op kunt roepen.

- 1 Selecteer de gewenste record in de display Music Finder.

Een aantal verschillende trefwoorden opgeven

U kunt een aantal verschillende trefwoorden tegelijkertijd zoeken door er een scheidingsteken (komma) tussen te plaatsen.

- 2 Druk op de knop [H] (ADD TO FAVORITE) om de geselecteerde record toe te voegen aan de display FAVORITE.

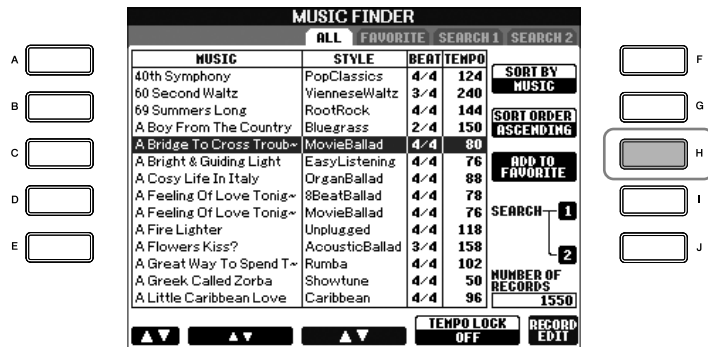

- 3 Roep de display FAVORITE op met de knoppen TAB [◀][▶] en controleer of de record is toegevoegd.

Records wissen uit de display FAVORITE

- 1 Selecteer de record die u wilt wissen uit de display FAVORITE.
- 2 Druk op de knop [H] (DELETE FROM FAVORITE).

Records bewerken

U kunt een nieuwe record creëren door de huidige geselecteerde record te bewerken. De nieuwe records die u zo maakt, worden automatisch opgeslagen in het interne geheugen.

- 1 Selecteer de record die u wilt bewerken in de display Music Finder.
- 2 Druk op de knop [8▲▼] (RECORD EDIT) om de bewerkingsdisplay op te roepen.

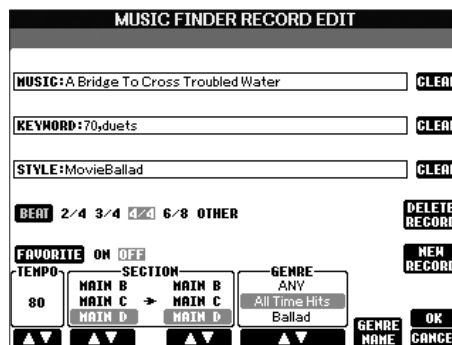

- 3 Voer de gewenste bewerkingen uit voor de record.

⚠ LET OP

U kunt ook een vooraf ingestelde record wijzigen om zo een nieuwe te creëren. Als u het origineel wilt bewaren, zorg er dan voor de bewerkte record te benoemen en als een nieuwe record te registreren (zie stap 5, pagina 105).

- **De songnaam/het trefwoord/de stijlnaam bewerken**
Voer elk item op dezelfde manier in als bij de zoekdisplay (pagina 103).
- **Het tempo wijzigen**
Druk op de knop [1 ▲ ▼] (TEMPO).
- **De sectie onthouden (Intro/Main/Ending)**
Gebruik de knoppen [2 ▲ ▼]/[4 ▲ ▼] om de sectie te selecteren die automatisch wordt opgeroepen wanneer de record wordt geselecteerd. Dit komt bijvoorbeeld erg van pas als u een geselecteerde stijl automatisch wilt laten beginnen met een Intro-sectie.
- **Het genre bewerken**
Selecteer het gewenste muziekgenre met de knoppen [5 ▲ ▼]/[6 ▲ ▼] (GENRE). Wanneer u een nieuw genre maakt, drukt u op de knop [7 ▲ ▼] (GENRE NAME) en voert u de naam van het genre in. (pagina 68)
- **De huidige geselecteerde record wissen**
Druk op de knop [I] (DELETE RECORD).
- **De bewerkingfuncties annuleren en verlaten**
Druk op de knop [8 ▼] (CANCEL).

4 Als u de bewerkte record wilt invoeren in de display FAVORITE, drukt u op de knop [E] (FAVORITE) om FAVORITE in te schakelen.

5 Ga zoals hierna is beschreven te werk om de bewerkingen in te voeren die u heeft aangebracht aan de record.

- **Een nieuwe record maken**
Druk op de knop [J] (NEW RECORD). De record wordt toegevoegd aan de display ALL. Als u bij stap 4 hiervoor de record heeft toegevoegd aan de display FAVORITE, wordt de record zowel aan de display ALL als aan de display FAVORITE toegevoegd.
- **Een bestaande record overschrijven**
Druk op de knop [8 ▲] (OK). Als u bij stap 4 hiervoor de record heeft ingesteld als favoriet, wordt de record toegevoegd aan de display FAVORITE. Als u de record in de display FAVORITE bewerkt, wordt deze overschreven.

De record opslaan

De functie Music Finder verwerkt alle records, inclusief de vooraf ingestelde en toegevoegde records, als een enkele file. Houd in gedachte dat afzonderlijke records (paneelsetups) niet als afzonderlijke files behandeld kunnen worden.

- 1** **Roep de display Save op.**
[FUNCTION] → [I]UTILITY → TAB[▶] SYSTEM RESET → [I] MUSIC FINDER FILES
- 2** **Druk op de knoppen TAB [◀][▶] om de locatie te selecteren voor het opslaan (USER/CARD).**
- 3** **Druk op de knop [6 ▼] om de file op te slaan (pagina 63).**
Alle records worden samen opgeslagen in een enkele file.

Zoeken op tel (maatsoort)

Druk op de knop [D] (BEAT) om records te doorzoeken op basis van de tel (maatsoort). Denk eraan dat de hier ingestelde telwaarde alleen geldt voor de zoekfunctie van Music Finder; de eigenlijke telinstelling van de stijl zelf wordt hierdoor niet beïnvloed.

Het maximum aantal records is 2500 (CVP-305/303)/1200 (CVP-301), inclusief de interne records.

⚠ LET OP

Selecteren van 'REPLACE' wist automatisch al uw originele records uit het interne geheugen en vervangt ze door de fabrieksdata van Music Finder.

De Music Finder-data herstellen

U kunt Music Finder van de CVP herstellen naar de oorspronkelijke fabrieksinstellingen (pagina 69).

Music Finder-records oproepen die zijn opgeslagen naar USER/CARD

Ga als volgt te werk om de Music Finder-records op te roepen die zijn opgeslagen naar USER/CARD.

- 1 **Roep de bedieningsdisplay op.**
[FUNCTION] → [I] UTILITY → TAB [◀][▶] SYSTEM RESET
- 2 **Druk op de knop [I](MUSIC FINDER) om de Music Finder-tab USER/CARD op te roepen.**
- 3 **Selecteer USER/CARD met de knoppen TAB [◀][▶].**
- 4 **Druk op de knoppen [A]–[J] om de gewenste Music Finder-file te selecteren.**

Wanneer u een file selecteert, wordt een bericht weergegeven waarin u wordt gevraagd een van de onderstaande menu-items te selecteren.

• **REPLACE**

Alle Music Finder-records die zich momenteel in het instrument bevinden, worden gewist en vervangen door de records van de geselecteerde file.

• **APPEND**

De opgeroepen records worden toegevoegd aan de vrije recordnummers.

Selecteer één van de instellingen hierboven om de Music Finder-file op te roepen. Selecteer 'CANCEL' om deze handeling af te breken.

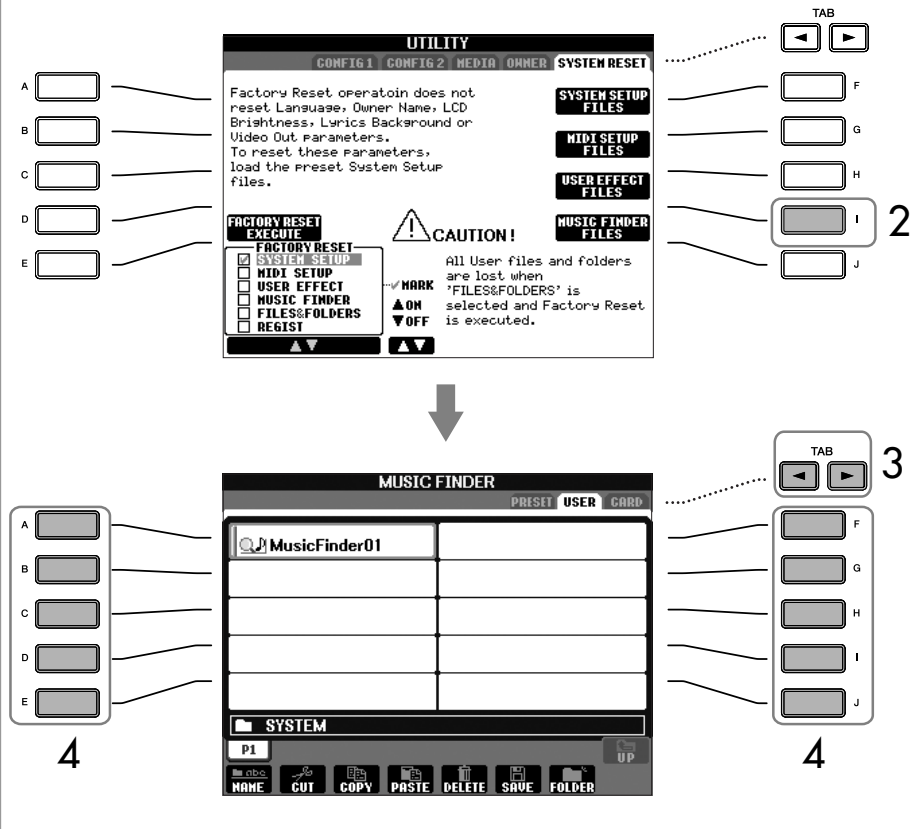

Style Creator

U kunt uw eigen stijlen maken door deze zelf op te nemen of door ze te combineren met de interne stijldata. De gemaakte stijlen kunnen worden bewerkt.

Stijlstructuur

Stijlen bestaan uit vijftien verschillende secties en elke sectie bevat acht afzonderlijke kanalen. Met de functie Style Creator kunt u een stijl creëren door de kanalen afzonderlijk op te nemen, of door patroondata te importeren van andere bestaande stijlen.

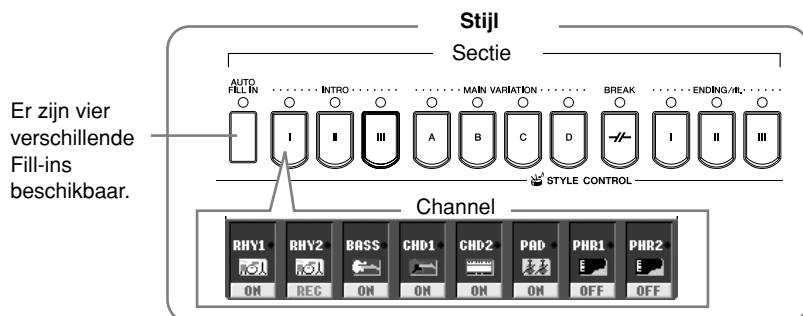

Een stijl maken

U kunt een van de drie hierna beschreven methoden gebruiken om een stijl te maken. De gemaakte stijlen kunnen tevens worden bewerkt (pagina 113).

■ Realtime Recording ► Zie pagina 108

Met deze methode kunt u de stijl opnemen door gewoon het instrument te bespelen. U kunt een interne stijl selecteren die het beste past bij de stijl die u wilt maken en vervolgens naar wens gedeelten van de stijl opnieuw opnemen, of u kunt zelf een geheel nieuwe stijl maken zonder basismateriaal.

■ Step Recording ► Zie pagina 111

Deze methode is als het schrijven van muzieknotatie op papier, aangezien dit het u mogelijk maakt elke noot afzonderlijk in te voeren en de lengte ervan aan te geven.

Zo kunt u een stijl maken zonder dat u de gedeelten hoeft te spelen op het instrument. U kunt namelijk elke gebeurtenis handmatig invoeren.

■ Style Assembly (stijlen samenstellen) ► Zie pagina 112

Met deze handige functie kunt u samengestelde stijlen creëren door verscheidene patronen van de interne vooraf ingestelde stijlen te combineren. Als u bijvoorbeeld uw eigen originele stijl met achtkwartsmaat wilt maken, zou u ritmepatronen kunnen nemen uit de stijl 'Live8Beat', het baspatroon kunnen gebruiken uit de stijl 'Cool8Beat' en de akkoordpatronen kunnen importeren uit de stijl '8BeatModern', zodat u de verschillende elementen combineert om één stijl te maken.

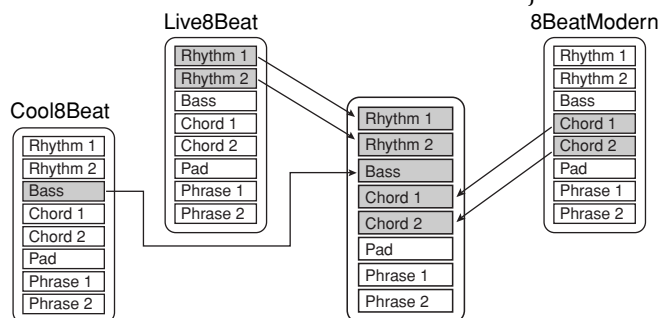

Realtime Recording (BASIC)

Een enkele stijl maken door de afzonderlijke kanalen een voor een op te nemen, met gebruikmaking van realtime opname.

Karakteristieken van realtime opname

- **Loop Recording (lusopname)**

Bij het afspelen van stijl worden de ritmepatronen van verscheidene maten herhaald in een 'loop' (lus). Het opnemen van stijl vindt tevens plaats met lussen. Als u bijvoorbeeld start met het opnemen van een MAIN-sectie van twee maten, worden de twee maten herhaaldelijk opgenomen. Opgenomen noten zullen worden teruggespeeld bij de volgende herhaling (loop), waardoor u opneemt terwijl u het reeds opgenomen materiaal terughooft.

- **Overdub Recording (overdub opname)**

Bij deze methode wordt nieuw materiaal opgenomen op een kanaal dat reeds data bevat, zonder dat de reeds aanwezige data worden gewist. Bij opname van stijl worden de opgenomen data niet gewist, behalve als u functies zoals Rhythm Clear (pagina 110) of Delete (pagina 109) gebruikt. Als u bijvoorbeeld start met het opnemen van een MAIN-sectie van twee maten, worden de twee maten vele malen herhaald. Opgenomen noten spelen bij de volgende herhaling al af, waardoor u nieuw materiaal kunt 'overdubben' (toevoegen) aan de loop, terwijl u het reeds opgenomen materiaal hoort.

Wanneer u een stijl maakt die is gebaseerd op een bestaande interne stijl, wordt overdub opname alleen toegepast op de ritmekanalen. Bij alle andere kanalen (behalve ritme), moet u de oorspronkelijke data wissen voor het opnemen.

Bij het gebruik van realtime opname op basis van de interne stijlen:



Overdub opname mogelijk.

Overdub opname niet mogelijk.
Wis de data voor het opnemen.

- 1 **Selecteer de stijl die u wilt gebruiken als de basis voor het opnemen/bewerken (pagina 45).**

Wanneer u een geheel nieuwe stijl zelf maakt, drukt u op de knop [C] (NEW STYLE) in de display die wordt getoond bij stap 5 hierna.

- 2 **Druk op de knop [DIGITAL RECORDING].**

- 3 **Druk op de knop [B] om de display Style Creator op te roepen.**

- 4 **Selecteer de tab BASIC met de knoppen TAB [◀][▶].**

- 5 **Geef het op te nemen kanaal op door de knop [F] (REC CH) ingedrukt te houden en gelijktijdig op de desbetreffende genummerde knop, [1▼]–[8▼], te drukken.**

Wanneer u kanalen BASS-PHR2 opneemt die zijn gebaseerd op een interne stijl, moet u de oorspronkelijke data wissen voor het opnemen. Overdub opname is niet mogelijk op kanalen BASS-PHR2 (zie hiervoor).

Als de kanaalindicatie onderaan in de display verdwijnt, kunt u op de knop [F] (REC CH) drukken om de indicatie opnieuw weer te geven.

U kunt de selectie annuleren door nogmaals op de desbetreffende genummerde knop [1 ▼]–[8 ▼] te drukken.

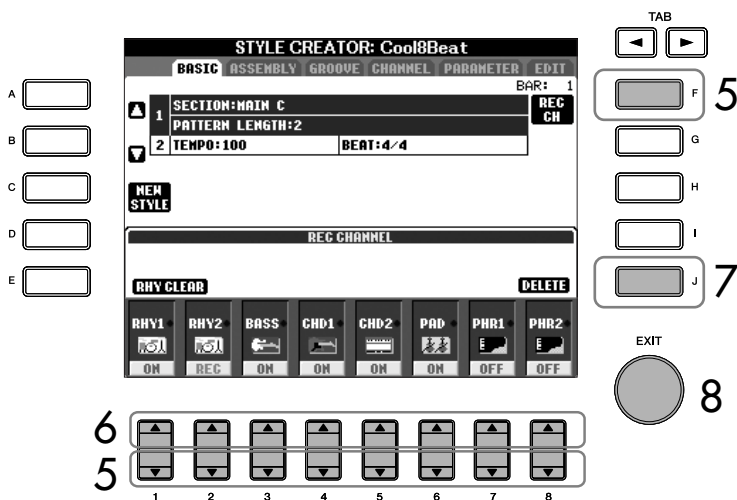

- 6 Roep de display op voor de voice-selectie met de knoppen [1 ▲]–[8 ▲] en selecteer de gewenste voice voor de overeenkomstige opnamekanalen. Druk op de knop [EXIT] om terug te keren naar de voorgaande display.
- 7 Als u een kanaal wilt wissen, houdt u de knop [J] (DELETE) ingedrukt en drukt u gelijktijdig op de desbetreffende genummerde knop, [1 ▲]–[8 ▲]. U kunt het wissen annuleren door nogmaals op dezelfde genummerde knop te drukken, voordat u de knop [J] loslaat.
- 8 Druk op de knop [EXIT] om de display op te roepen waarin u onder andere secties kunt selecteren.
- 9 Gebruik de knoppen [3 ▲ ▼]/[4 ▲ ▼] om de sectie te selecteren (pagina 107) die moet worden opgenomen.

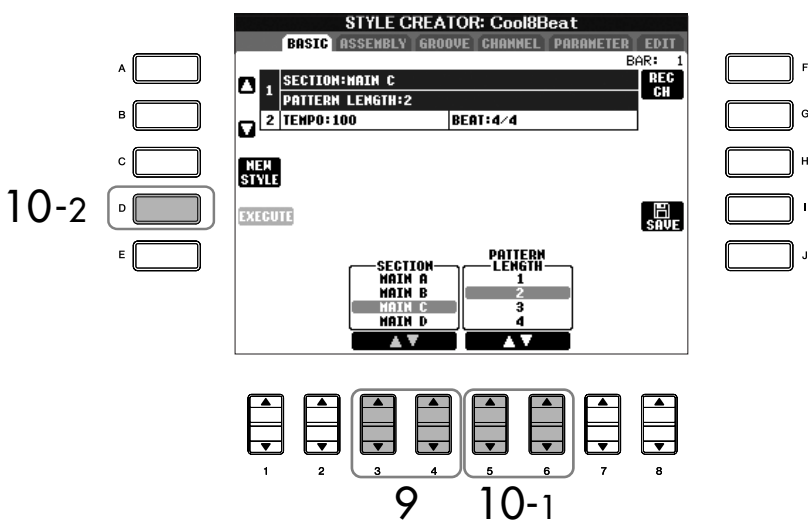

Beperkingen voor de opneembare voices

- **RHY1-kanaal:** Alle behalve Organ Flute-voice
- **RHY2-kanaal:** Alleen Drum/SFX Kits
- **BASS–PHR2-kanalen:** Alle behalve Organ Flute-voice en Drum/SFX Kits

Bepaalde kanalen dempen tijdens opname

Schakel de desbetreffende kanalen uit door op de knoppen [1 ▼]–[8 ▼] te drukken.

Secties opgeven met de paneelknoppen

U kunt de op te nemen sessies opgeven met de sectieknoppen ([INTRO]/[MAIN]/[ENDING], etc.) op het paneel. Door op een van de sectieknoppen te drukken roept u de display SECTION op. Wijzig de secties met de knoppen [6 ▲ ▼]/[7 ▲ ▼] en voer de handeling voor de selectie uit door te drukken op de knop [8 ▲].

De automatische begeleidingsstijlen gebruiken, creëren en bewerken

Het opgenomen ritmekanaal (RHY 1, 2) wissen

Als u een bepaald instrumentgeluid wilt wissen, houdt u de knop [E] (RHY CLEAR) ingedrukt (vanuit de display waarin de opgenomen kanalen worden getoond) en drukt u tegelijkertijd op de desbetreffende toets.

⚠ LET OP

De opgenomen stijl zal verloren gaan als u van stijl verandert of als u het instrument uitzet zonder de opslaghandeling uit te voeren (pagina 63).

Voor de secties INTRO en ENDING, kan elk(e) gewenst(e) akkoord of akkoordprogressie worden gebruikt.

Het bronakkoord wijzigen

Als u het patroon met een ander bronakkoord wilt opnemen dan CM7, stelt u de parameters PLAY ROOT en PLAY CHORD in de PARAMETER-pagina (pagina 117) in voor het opnemen.

10 Stel met de knoppen [5▲▼]/[6▲▼] de lengte vast (het aantal maten) van de geselecteerde sectie.

U voert de opgegeven lengte voor de geselecteerde sectie in door op de knop [D] (EXECUTE) te drukken.

11 Begin de opname door op de knop Style Control [START/STOP] te drukken.

Het afspelen van de opgegeven sectie begint. Omdat het begeleidingspatroon herhaaldelijk wordt afgespeeld in een loop (lus), kunt u afzonderlijke geluiden een voor een opnemen. Daardoor kunt u luisteren naar de voorgaande geluiden terwijl deze worden afgespeeld. Raadpleeg het gedeelte 'Regels bij het opnemen van niet-ritme-kanalen' (zie hierna) voor informatie over het opnemen naar andere kanalen dan de ritmekanalen (RHY1, 2).

12 Als u door wilt gaan met het opnemen van een ander kanaal, houdt u de knop [F] (REC CH) ingedrukt, drukt u gelijktijdig op de desbetreffende knop [1▼]–[8▼] om het kanaal aan te geven en bespeelt u vervolgens het toetsenbord.

13 Beëindig de opname door te drukken op de knop Style Control [START/STOP].

14 Druk op de knop [I] (SAVE) om de display voor stijlselectie op te roepen voor het opslaan van de data.

Sla de data op in de display voor stijlselectie (pagina 63).

Regels bij het opnemen van niet-ritme-kanalen

- Gebruik tijdens het opnemen van de BASS- en PHRASE-kanalen alleen noten uit de CM7-toonschaal (d.w.z. C, D, E, G, A en B).
- Gebruik tijdens het opnemen van de kanalen CHORD en PAD alleen de akkoordnoten (d.w.z. C, E, G en B).



C = Akkoordnoten
C, R = Aanbevolen noten

Met gebruikmaking van hier opgenomen data wordt de automatische begeleiding (het afspelen van stijl) juist geconverteerd, afhankelijk van de akkoordwisselingen die u maakt tijdens uw spel. Het akkoord dat de basis vormt voor deze nootconversie wordt het bronakkoord genoemd, en is standaard ingesteld op CM7 (zoals in de voorbeeldillustratie hierboven). U kunt het bronakkoord veranderen (de grondtoon en soort) via de display PARAMETER op pagina 117. Vergeet niet dat als u het bronakkoord van de standaardwaarde CM7 verandert in een ander akkoord, de akkoordnoten en aanbevolen noten ook zullen worden gewijzigd. Zie pagina 118 voor details over akkoordnoten en aanbevolen noten.

Step Recording (EDIT)

De hier geboden uitleg is van toepassing wanneer u de tab EDIT selecteert in stap 4 van 'Realtime Recording' (pagina 108).

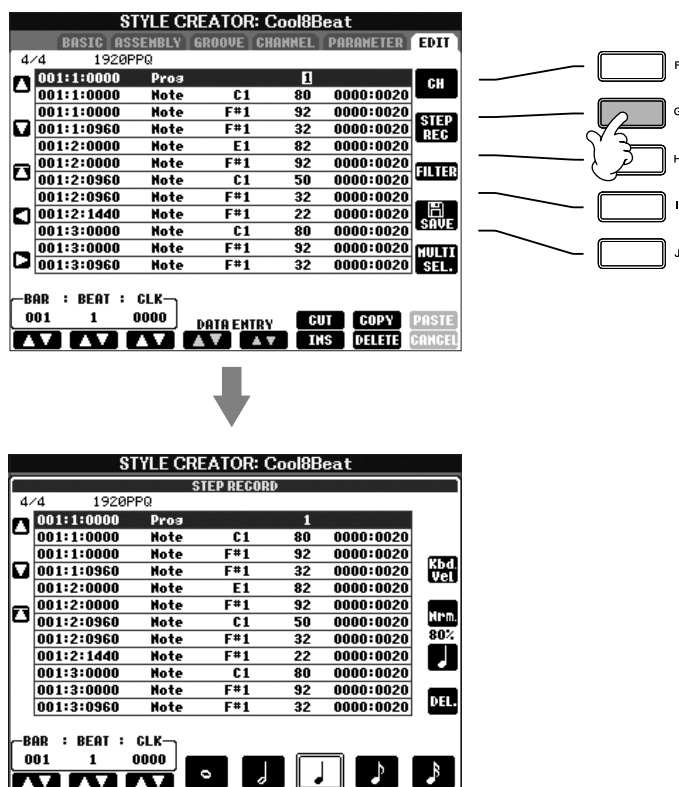

In de display EDIT kunt u noten opnemen met absoluut precieze timing. Deze Step Recording-procedure (stapsgewijze opnameprocedure) is in principe gelijk aan die voor Song Opname (pagina 111), met uitzondering van de hierna vermelde punten:

- In de Song Creator kan de positie van de eindmarkering desgewenst worden veranderd; in de Style Creator is dit niet het geval. De reden hiervoor is dat de lengte van de stijl automatisch is vastgelegd, afhankelijk van de geselecteerde sectie. Als u bijvoorbeeld een stijl creëert op basis van een sectie van vier maten, wordt de positie van de eindmarkering automatisch aan het einde van de vierde maat geplaatst en kan deze niet worden verplaatst in de display Step Recording.
- Opnamekanalen kunnen worden veranderd in de tab 1–16 van de Song Creator; dit is echter niet het geval in de Style Creator. Selecteer het opnamekanaal in de tab BASIC.
- In de Style Creator kunnen alleen de kanaaldata en systeemexclusieve berichten worden ingevoerd. U kunt schakelen tussen de twee typen overzichten door op de knop F] te drukken. Akkoord- en songtekstendata zijn niet beschikbaar.

Style Assembly (ASSEMBLY)

Met Style Assembly (stijlen samenstellen) kunt u een enkele stijl maken door de verschillende patronen (kanalen) te mengen vanuit bestaande interne stijlen.

- 1 Selecteer de basisstijl en roep vervolgens de display op voor stijlen samenvoegen.**
De procedurestappen zijn gelijk aan de stappen 1–4 in 'Realtime recording' (pagina 108). Selecteer bij stap 4 de tab ASSEMBLY.
- 2 Selecteer de gewenste sectie (Intro, Main, Ending, enz.) voor uw nieuwe stijl.**
Roep de display SECTION op door op een van de sectieknoppen ([INTRO]/[MAIN]/[ENDING], enz.) op het paneel te drukken. Ga desgewenst naar een andere sectie met de knoppen [6 ▲ ▼]/[7 ▲ ▼] en voer de handeling voor de selectie uit door te drukken op de knop [8 ▲] (OK).

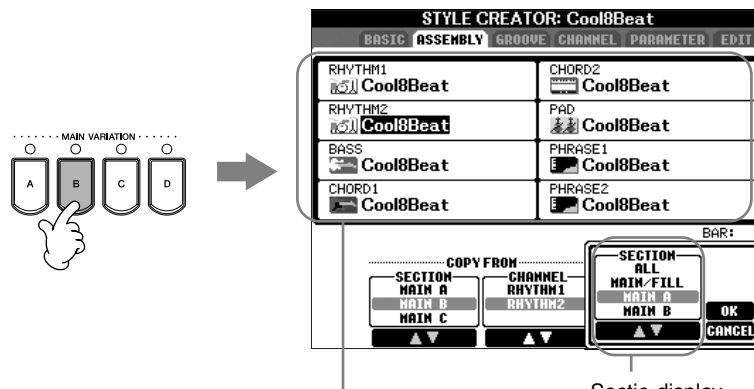

Hier worden de kanalen aangegeven waaruit de sectie bestaat.

Sectie-display

- 3 Selecteer het kanaal waarvoor u het patroon wilt vervangen met de knoppen [A]–[D] en [F]–[I]. Roep de display voor stijlselectie op door nogmaals op dezelfde knop te drukken. Selecteer de stijl met het patroon dat u wilt vervangen in de display voor stijlselectie.**
Als u wilt terugkeren naar het vorige scherm, drukt u op de knop [EXIT] nadat u de stijl heeft geselecteerd.
- 4 Selecteer de gewenste sectie van de geïmporteerde nieuwe stijl (in stap 3 hiervoor gekozen) met de knoppen [2 ▲ ▼]/[3 ▲ ▼] (SECTION).**
- 5 Selecteer het gewenste kanaal voor de sectie (in stap 4 hiervoor gekozen) met de knoppen [4 ▲ ▼]/[5 ▲ ▼] (CHANNEL).**
- 6 Herhaal de stappen 3–5 hiervoor om de patronen van andere kanalen te vervangen.**
- 7 Druk op de knop [J] (SAVE) om de display voor stijlselectie op te roepen en sla de data vervolgens op vanuit deze display (pagina 63).**

⚠ LET OP

De opgenomen stijl zal verloren gaan als u van stijl verandert of als u het instrument uitzet zonder de opslaghandeling uit te voeren (pagina 63).

De stijl afspelen tijdens stijlen samenstellen

Terwijl u een stijl samenstelt, kunt u de stijl terugspelen en de methode selecteren voor het terugspelen. Selecteer de methode voor het terugspelen met de knoppen [6 ▲ ▼]/[7 ▲ ▼] (PLAY TYPE) in de display Style Assembly.

- **SOLO**

Hiermee worden alle kanalen in de tab ASSEMBLY gedempt met uitzondering van het geselecteerde kanaal. Eventuele kanalen die zijn ingesteld op ON in de display RECORD op de pagina BASIC worden gelijktijdig teruggespeeld.

- **ON**

Hiermee wordt het geselecteerde kanaal in de tab ASSEMBLY teruggespeeld. Eventuele kanalen die zijn ingesteld op een andere waarde dan OFF in de display RECORD op de pagina BASIC worden gelijktijdig teruggespeeld.

- **OFF**

Hiermee wordt het geselecteerde kanaal in de tab ASSEMBLY gedempt.

De gemaakte stijl bewerken

U kunt de gemaakte stijl bewerken door Realtime recording (realtime opname), Step recording (stapsgewijze opname) en/of Style Assembly (stijlen samenvoegen) te gebruiken.

Basisprocedure voor het bewerken van stijlen

- 1 Selecteer een stijl die u wilt bewerken.
- 2 Druk op de knop [DIGITAL RECORDING].
- 3 Druk op de knop [B] om de display Style Creator/Edit op te roepen.
- 4 Druk op de knop TAB[◀][▶] om een tab te selecteren.
 - **Het ritmische gevoel (GROOVE) wijzigen** ► Zie pagina 114
Deze veelzijdige voorzieningen geven u een grote verscheidenheid aan hulpmiddelen voor het veranderen van het ritmische gevoel van uw gecreëerde stijl.
 - **Data bewerken voor elk kanaal (CHANNEL)** ► Zie pagina 116
Met de bewerkingsfuncties kunt u naar wens data wissen en quantizeringsinstellingen toepassen voor elk kanaal in de stijldata.
 - **Instellingen voor indeling van stijl-file maken (PARAMETER)** ► Zie pagina 117
Voor het terugspelen van uw gecreëerde stijl kunt u bepalen hoe noten worden geconverteerd en zullen klinken voor de begeleiding bij akkoordveranderingen in het akkoordgedeelte van het toetsenbord.
- 5 Bewerk de geselecteerde stijl.

Het ritmische gevoel (GROOVE) wijzigen

De hier geboden uitleg is van toepassing wanneer u de tab GROOVE selecteert in stap 4 van 'Basisprocedure voor het bewerken van stijlen' (pagina 113).

- 1 Druk op de knop [A]/[B] om het bewerkingsmenu (pagina 115) te selecteren.

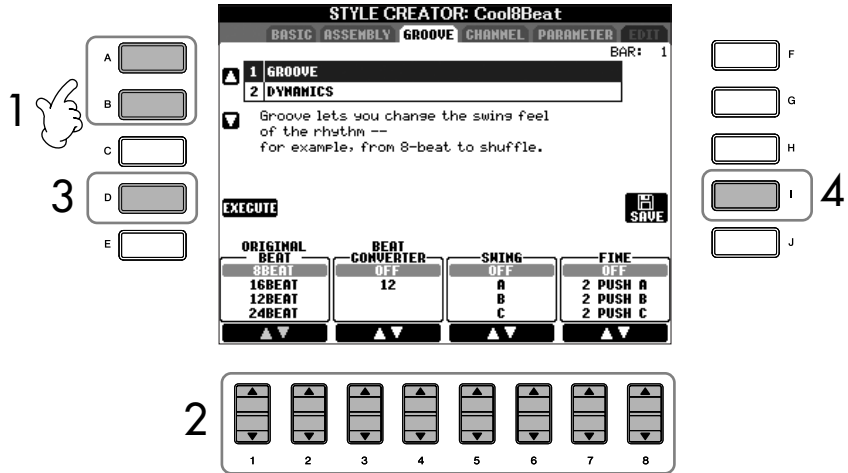

- 2 Bewerk de data met de knoppen [1 ▲ ▼]-[8 ▲ ▼].
Zie pagina 115 voor details over bewerkbare parameters.
- 3 Druk op de knop [D] (EXECUTE) om de bewerkingen uit te voeren voor elke display.
Als de handeling is afgerond, kunt u het bewerken controleren en verandert deze knop in [UNDO], waardoor u de originele data kunt terugroepen als u niet tevreden bent met de Groove- of Dynamics-resultaten. De functie Undo beschikt slechts over één niveau, zodat alleen de laatst uitgevoerde handeling ongedaan kan worden gemaakt.
- 4 Druk op de knop [I] (SAVE) om de display voor stijlselectie op te roepen voor het opslaan van de data.
Sla de data op in de display voor stijlselectie (pagina 63).

⚠ LET OP

De bewerkte stijl zal verloren gaan als u van stijl verandert of als u het instrument uitzet zonder de opslaghandeling uit te voeren (pagina 63).

■ GROOVE

Hiermee kunt u swing toevoegen aan de muziek of de 'feel' (het gevoel) van de beat veranderen door subtiele verschuivingen in de timing (kloksignalen) van de stijl te maken. De Groove-instellingen worden toegepast op alle kanalen van de geselecteerde stijl.

ORIGINAL BEAT	Geeft de tellen aan waarop de Groove-timing wordt toegepast. Het komt erop neer dat als '8 Beat' is geselecteerd, Groove-timing wordt toegepast op de achtste noten; als '12 Beat' is geselecteerd, wordt Groove-timing toegepast op achtstentriolen.
BEAT CONVERTER	Wijzigt in feite de timing van de tellen (zoals opgegeven in de parameter ORIGINAL BEAT hiervoor) in de geselecteerde waarde. Als bijvoorbeeld ORIGINAL BEAT is ingesteld op '8 Beat' en BEAT CONVERTER is ingesteld op '12', krijgen alle achtste noten in de sectie de timing van een achtstentriool. De '16A' en '16B' Beat Converter die verschijnen als ORIGINAL BEAT is ingesteld op '12 Beat' zijn variaties op de standaardinstelling voor zestiende noten.
SWING	Produceert een 'swing'-gevoel door de timing van de back-beats te verschuiven, afhankelijk van de hiervoor genoemde parameter ORIGINAL BEAT. Als bijvoorbeeld de opgegeven ORIGINAL BEAT-waarde '8 Beat' is, zal de Swing-parameter selectief de 2e, 4e, 6e en 8e tel van elke maat vertragen om een swinggevoel te creëren. De instellingen 'A' tot 'E' geven verschillende gradaties van swing, waarbij 'A' de meest subtiele en 'E' de meest uitgesproken vorm is.
FINE	Selecteert een verscheidenheid aan 'Groove-templates' (sjablonen) die op de geselecteerde sectie worden toegepast. De 'PUSH'-instellingen zorgen ervoor dat bepaalde tellen eerder worden gespeeld, terwijl 'HEAVY'-instellingen de timing van bepaalde tellen vertragen. De genummerde instellingen (2, 3, 4, 5) bepalen op welke tellen ze invloed hebben. Alle tellen tot aan de aangegeven tel (maar niet de eerste tel) zullen eerder of later worden gespeeld (bijvoorbeeld de 2e en 3e tel, als '3' is geselecteerd). In alle gevallen geven de 'A'-typen een minimumeffect, 'B'-typen een gemiddeld effect en 'C'-typen een maximumeffect.

■ DYNAMICS

Hierdoor wordt de aanslagsnelheid/het aanslagvolume (of accent) van bepaalde noten gewijzigd bij het afspelen van stijl. De Dynamics-instellingen worden toegepast op alle kanalen van de geselecteerde stijl.

CHANNEL	Hiermee wordt het gewenste kanaal (gedeelte) geselecteerd waarop Dynamics moet worden toegepast.
ACCENT TYPE	Hiermee wordt het type accent bepaald dat moet worden toegepast. Met andere woorden, welke noten in de/het gedeelte(n) worden benadrukt door de Dynamics-instellingen.
STRENGTH	Hiermee wordt bepaald hoe sterk het geselecteerde accenttype (hierboven) zal worden toegepast. Des te hoger de waarde, des te sterker het effect.
EXPAND/COMP.	Hiermee wordt het bereik aan aanslagsnelheidswaarden uitgebreid of verminderd. Met waarden van meer dan 100% wordt het dynamische bereik vergroot, terwijl met waarden van minder dan 100% het dynamisch bereik wordt verkleind.
BOOST/CUT	Hiermee worden alle aanslagsnelheidswaarden in de/het geselecteerde sectie/kanaal versterkt (boost) of gedempt (cut). Waarden boven 100% versterken de totale aanslagsnelheid, terwijl waarden onder 100% deze dempen.

Data bewerken voor elk kanaal (CHANNEL)

De hier geboden uitleg is van toepassing wanneer u de tab CHANNEL selecteert in stap 4 van 'Basisprocedure voor het bewerken van stijlen' (pagina 113).

- 1 Druk op de knop [A]/[B] om het bewerkingsmenu te selecteren (zie hierna).**

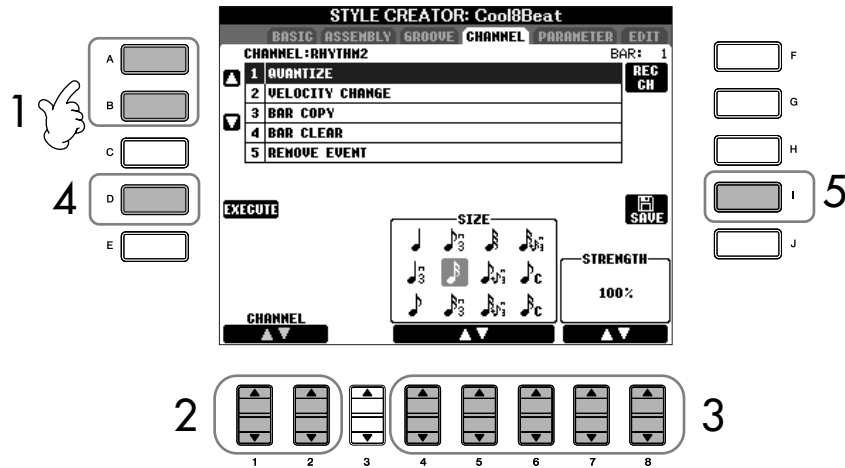

- 2 Selecteer het te bewerken kanaal met de knoppen [1▲▼]/[2▲▼] (CHANNEL).**

Het geselecteerde kanaal wordt links bovenaan in de display weergegeven.

- 3 Bewerk de data met de knoppen [4▲▼]-[8▲▼].**

Zie hierna voor details over bewerkbare parameters.

- 4 Druk op de knop [D] (EXECUTE) om de bewerkingen uit te voeren voor elke display.**

Als de handeling is afgerond, kunt u het bewerken controleren en verandert deze knop in [UNDO], waardoor u de originele data kunt terugroepen als u niet tevreden bent met het resultaat van de bewerking. De functie Undo beschikt slechts over één niveau, zodat alleen de laatst uitgevoerde handeling ongedaan kan worden gemaakt.

- 5 Druk op de knop [I] (SAVE) om de display voor stijlselectie op te roepen voor het opslaan van de data.**

Sla de data op in de display voor stijlselectie (pagina 63).

⚠ LET OP

De bewerkte stijl zal verloren gaan als u van stijl verandert of als u het instrument uitzet zonder de opslaghandeling uit te voeren.

QUANTIZE	Hetzelfde als bij de Song Creator (pagina 151), met uitzondering van de twee hieronder vermelde extra parameters. ♪ ^c Achtste noten met swing ♪ ^c Zestiende noten met swing
VELOCITY CHANGE	Hiermee wordt de aanslagsterkte van alle noten in het opgegeven kanaal versterkt of verzwakt, volgens het hier opgegeven percentage.
BAR COPY	Deze functie maakt het mogelijk data te kopiëren van één maat of een groep maten naar een andere locatie binnen het opgegeven kanaal. SOURCE geeft de eerste (TOP) en laatste (LAST) maat aan van het gedeelte dat gekopieerd moet worden. DEST geeft de eerste maat aan van de bestemmingslocatie, waarnaar de data moet worden gekopieerd.
BAR CLEAR	Deze functie wist alle data in het opgegeven bereik van maten in het geselecteerde kanaal.
REMOVE EVENT	Met deze functie kunt u bepaalde gebeurtenissen verwijderen uit het geselecteerde kanaal.

Instellingen voor indeling van stijl-file maken (PARAMETER)

Speciale parameterinstellingen die zijn gebaseerd op de indeling van de stijl-file

Bronpatroon
 SOURCE ROOT
 (Akkoordgrondtooninstelling van een bronpatroon)
 SOURCE CHORD
 (Akkoordsoortinstelling van een bronpatroon)

↓ Akkoordwisseling via het akkoordgedeelte van het toetsenbord.

Noottransponering
 NTR
 (NootTransponeringsRegel die wordt toegepast op de akkoordgrondtoonwijzigingen)
 NTT
 (NootTransponeringsTabel die wordt toegepast op de akkoordsoortwijzigingen)

↓

Overige instellingen
 HIGH KEY
 (De bovengrens van de octaven van de noottransponering naar aanleiding van de akkoordgrondtooninstelling)
 NOTE LIMIT (nootbereik waarbinnen een noot klinkt)
 RTR
 (Retrigger-regels waarmee wordt bepaald hoe noten die tijdens akkoordwisselingen worden vastgehouden, moeten worden behandeld)

↓
 Uitvoer

In de indeling van de stijl-file (Style File Format of SFF) wordt alle expertise van Yamaha op het gebied van automatische begeleiding (afspelen van stijl) samengebracht in één enkele uniforme indeling. Met de Style Creator kunt u profiteren van de kracht van de SFF-indeling, zodat u de vrijheid heeft om uw eigen stijlen te creëren. Het overzicht rechts geeft een indruk van de manier waarop de stijl wordt teruggespeeld. (Dit is niet van toepassing op de ritmetrack). Deze parameters kunnen worden ingesteld via de functie Style Creator.

• **Source Pattern**
 Afhankelijk van de gekozen grondtoon en akkoordsoort, is er een verscheidenheid aan afspeelmogelijkheden voor de noten van de stijl. De stijldata wordt op de juiste manier geconverteerd, afhankelijk van de akkoordwijzigingen die u aanbrengt tijdens uw spel. Deze basisstijldata die u met de Style Creator creëert wordt het 'Bronpatroon' genoemd.

• **Note Transposition**
 Deze parametergroep beschikt over twee parameters die bepalen hoe de noten van het bronpatroon moeten worden geconverteerd, als reactie op akkoordwisselingen.

• **Other Settings**
 Met de parameters van deze groep kunt u nauwkeurig afstellen hoe het afspelen van stijl moet reageren op de akkoorden die u speelt. Met de parameter Note Limit (nootlimiet) kunt u bijvoorbeeld de voices van de stijl zo realistisch mogelijk laten klinken door de toonhoogte naar een authentiek bereik te verschuiven zodat u er zeker van bent dat er geen noten zullen klinken die buiten het natuurlijke bereik van het feitelijke instrument vallen (bijv. te lage noten van een piccolofluit).

Het bewerken van data met de indeling van een stijl-file heeft alleen betrekking op nootconversie. Het bewerken van ritmekanalen heeft hierop geen invloed.

De hier geboden uitleg is van toepassing wanneer u de tab PARAMETER selecteert in stap 4 van 'Basisprocedure voor het bewerken van stijlen' (pagina 113).

1 Druk op de knop [A]/[B] om het bewerkmenu (pagina 118) te selecteren.

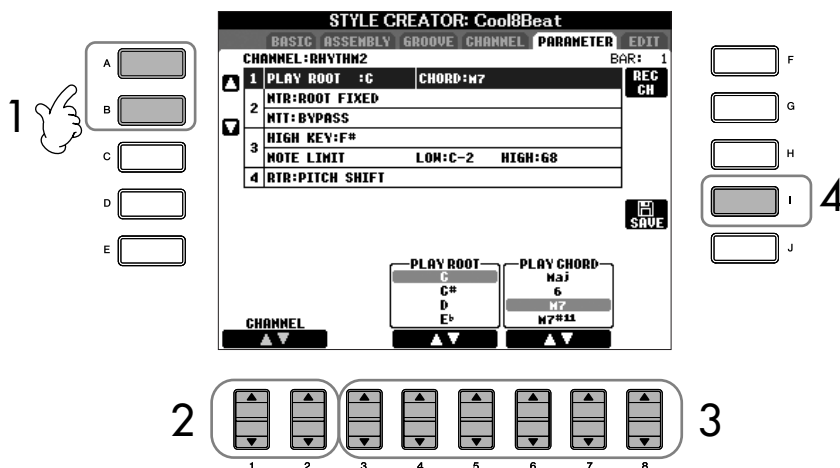

De automatische begeleidingstijlen gebruiken, creëren en bewerken



LET OP

De bewerkte stijl zal verloren gaan als u van stijl verandert of als u het instrument uitzet zonder de opslaghandeling uit te voeren.

Uw stijl afluisteren met een bepaald akkoord

Gewoonlijk kunt u in de Style Creator uw originele stijl-inbewerking horen met het bronpatroon. Er is echter een manier om de stijl af te laten spelen met een bepaald akkoord en een bepaalde grondtoon. Hiertoe stelt u NTR in op 'Root Fixed (grondtoon vast)', NTT op 'Bypass', en NTT BASS op 'OFF' waarna u de nieuwe getoonde parameters 'Play Root' en 'Play Chord' verandert in de gewenste instellingen.

- 2 **Selecteer het te bewerken kanaal met de knoppen [1 ▲ ▼]/[2 ▲ ▼] (CHANNEL).**
Het geselecteerde kanaal wordt links bovenaan in de display weergegeven.
- 3 **Bewerk de data met de knoppen [3 ▲ ▼]-[8 ▲ ▼].**
Zie hierna voor details over bewerkbare parameters.
- 4 **Druk op de knop [I] (SAVE) om de display voor stijlselectie op te roepen voor het opslaan van de data.**
Sla de data op in de display voor stijlselectie (pagina 63).

■ SOURCE ROOT/CHORD

Deze instellingen bepalen de originele toonsoort van het bronpatroon (dat wil zeggen, de toonsoort die gebruikt wordt voor het opnemen van het patroon). De standaardinstelling, CM7, (met een brongrondtoon 'C' en een bronakkoordsoort 'M7'), wordt automatisch geselecteerd als de vooraf ingestelde data wordt gewist voordat een nieuwe stijl wordt opgenomen, ongeacht de brongrondtoon en het bronakkoord in de vooraf ingestelde data. Als u de/het brongrondtoon/-akkoord wijzigt van de standaardinstelling CM7 in een ander akkoord, zullen ook de akkoordnoten en aanbevolen noten veranderen, afhankelijk van de nieuwe geselecteerde akkoordsoort.

Als de brongrondtoon C is:

C = Akkoordnoten C, R = Aanbevolen noten

■ NTR (Noottransponeringsregel)

Hiermee wordt de relatieve positie van de grondtoon in het akkoord bepaald, wanneer conversie van het bronpatroon plaatsvindt ten gevolge van akkoordwisselingen.

<p>ROOT TRANS (Grondtoon transponeren)</p>	<p>Als de grondtoonnoot wordt getransponeerd, blijft het toonhoogteverband tussen noten gehandhaafd. De noten c3, e3 en g3 in de toonsoort C worden bijvoorbeeld f3, a3 en c4 als ze naar F worden getransponeerd. Gebruik deze instelling voor kanalen met melodielijnen.</p>	<p>Bij het spelen van een C majeur-akkoord. Bij het spelen van een F majeur-akkoord.</p>
<p>ROOT FIXED</p>	<p>De noot wordt zo dicht mogelijk bij het voorgaande nootbereik gehouden. De noten c3, e3 en g3 in de toonsoort C worden bijvoorbeeld c3, f3 en a3 als ze naar F worden getransponeerd. Gebruik deze instelling voor kanalen met akkoordgedeelten.</p>	<p>Bij het spelen van een C majeur-akkoord. Bij het spelen van een F majeur-akkoord.</p>

De automatische begeleidingsstijlen gebruiken, creëren en bewerken

■ NTT (Noottransponeringstabel)

Hiermee wordt de noottransponeringstabel ingesteld voor het bronpatroon.

BYPASS	Als NTR is ingesteld op ROOT FIXED, verricht de gebruikte transponeringstabel geen nootconversie. Als NTR is ingesteld op ROOT TRANS, converteert de gebruikte tabel alleen de grondtoon.
MELODY	Geschikt voor melodielijntransponeringen. Gebruik dit voor melodiekanalen zoals Phrase 1 en Phrase 2.
CHORD	Geschikt voor akkoordtransponering. Gebruik dit voor de Chord 1- en Chord 2-kanalen, vooral als deze piano- of gitaarachtige akkoordgedeelten bevatten.
MELODIC MINOR	Als het gespeelde akkoord verandert van een majeur- in een mineur-akkoord, verlaagt deze tabel de tertinterval in de toonschaal met een halve toon. Als het akkoord verandert van een mineur- in een majeur-akkoord, wordt de tertsmineurinterval met een halve toon verhoogd. Andere noten worden niet gewijzigd. Gebruik dit voor melodiekanalen van secties die alleen op majeur/mineur-akkoorden reageren, zoals Intro's en Endings.
MELODIC MINOR 5th	Als aanvulling op de Melodic Minor-transponering hierboven, hebben hier ook vermeerderde en verminderde akkoorden invloed op de kwint van het bronpatroon.
HARMONIC MINOR	Als het gespeelde akkoord verandert van een majeur- in een mineur-akkoord, verlaagt deze tabel de tert- en de sextinterval in de toonschaal met een halve toon. Als het akkoord verandert van een mineur- in een majeur-akkoord, worden de tertsmineur- en de verminderde sextinterval met een halve toon verhoogd. Andere noten worden niet gewijzigd. Gebruik dit voor akkoordkanalen van secties die alleen reageren op majeur/mineur-akkoorden, zoals Intro's en Endings.
HARMONIC MINOR 5th	Als aanvulling op de Harmonic Minor-transponering hierboven, hebben hier ook vermeerderde en verminderde akkoorden invloed op de kwint van het bronpatroon.
NATURAL MINOR	Als het gespeelde akkoord verandert van een majeur- in een mineur-akkoord, verlaagt deze tabel de tert en de sext in de toonschaal met een halve toon. Als het akkoord verandert van een mineur- in een majeur-akkoord, wordt de mineurterst en de verminderde sext-interval met een halve toon verhoogd. Andere noten worden niet gewijzigd. Gebruik dit voor akkoordkanalen van secties die alleen reageren op een majeur/mineur-akkoord, zoals Intro's en Endings.
NATURAL MINOR 5th	Als aanvulling op de Natural Minor-transponering hiervoor, hebben hier ook vermeerderde en verminderde akkoorden invloed op de kwint van het bronpatroon.
DORIAN	Als het gespeelde akkoord verandert van een majeur- in een mineur-akkoord, verlaagt deze tabel de tert en de sext in de toonschaal met een halve toon. Als het akkoord verandert van een mineur- in een majeur-akkoord, worden de tertsmineur en de verminderde septiem met een halve toon verhoogd. Andere noten worden niet gewijzigd. Gebruik dit voor akkoordkanalen van secties die alleen reageren op een majeur/mineur-akkoord, zoals Intro's en Endings.
DORIAN 5th	Als aanvulling op de Dorian-transponering hiervoor, hebben hier ook vermeerderde en verminderde akkoorden invloed op de kwint van het bronpatroon.

■ NTT BASS ON/OFF

De kanalen waarvoor dit is ingesteld op ON worden teruggespeeld volgens de basgrondtoon, als het 'op-bas'-akkoord wordt herkend door het instrument.

■ HIGH KEY

Hiermee wordt de hoogste toets (bovenste octaaf) bepaald van de noottransponering voor de akkoordgrondtoonwijziging. Alle noten die hoger berekend worden dan de hoogste toets, worden omlaag getransponeerd naar het octaaf net onder de hoogste toets. Deze instelling is alleen beschikbaar als de parameter NTR (pagina 118) is ingesteld op 'Root Trans'.

Voorbeeld: als de hoogste toets F is.

Grondtoonwijzigingen	➔	CM	C#M	...	FM	F#M	...
Gespeelde noten	➔	C3-E3-G3	C#3-F3-G#3		F3-A3-C4	F#2-A#2-C#3	

■ NOTE LIMIT

Hiermee wordt het nootbereik (hoogste en laagste noten) bepaald voor voices die zijn opgenomen naar de stijlkanalen. Door verstandige instelling van dit bereik kunt u ervoor zorgen dat de voices zo realistisch mogelijk klinken. Met andere woorden, dat er geen noten buiten het natuurlijke bereik klinken (bijvoorbeeld hoge basgeluiden of een laag piccologeluid). De daadwerkelijke noten die klinken worden automatisch verschoven naar het ingestelde bereik.

Voorbeeld: als de laagste noot c3 is en de hoogste d4.

Grondtoonwijzigingen	➔	CM	C#M	...	FM	...
Gespeelde noten	➔	E3-G3-C4	F3-G#3-C#4		F3-A3-C4	

■ RTR (Retrigger-regel)

Deze instellingen bepalen of noten niet meer klinken en hoe de toonhoogte verandert naar aanleiding van akkoordwijzigingen.

STOP	De noten stoppen met klinken.
PITCH SHIFT	De toonhoogte van de noot zal afbuigen zonder een nieuwe attack, in overeenstemming met de nieuwe akkoordsoort.
PITCH SHIFT TO ROOT	De toonhoogte van de noot zal afbuigen zonder een nieuwe attack, in overeenstemming met de grondtoon van het nieuwe akkoord.
RETRIGGER	De noot wordt opnieuw getriggerd met een nieuwe attack met een nieuwe toonhoogte, in overeenstemming met het volgende akkoord.
RETRIGGER TO ROOT	De noot wordt opnieuw getriggerd met een nieuwe attack met de grondtoon van het volgende akkoord. De octaafinstelling van de nieuwe noot blijft echter hetzelfde.

Met de functie Registration Memory kunt u nagenoeg alle paneelinstellingen opslaan (of 'registreren') naar een Registration Memory-knop, en vervolgens uw eigen paneelinstellingen met één druk op de knop terughalen. De geregistreerde instellingen voor acht Registration Memory-knoppen moeten worden opgeslagen als een enkele bank (file).

Eigen paneelsetups registreren en opslaan

Eigen paneelsetups registreren

- 1 **Stel de paneelregelaars (zoals voice, stijl, effecten, enzovoorts) naar wens in.**
Zie de afzonderlijke Data List voor een overzicht van de parameters die kunnen worden geregistreerd met de functie Registration Memory.
- 2 **Druk op de knop REGISTRATION MEMORY [MEMORY]. De display voor het selecteren van de te registreren items wordt weergegeven.** Alleen de hier geselecteerde items worden geregistreerd.

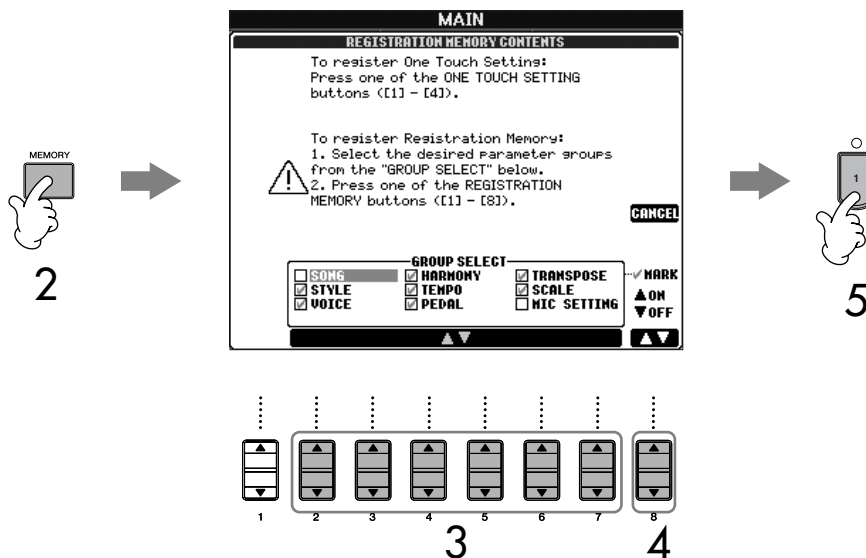

- 3 **Druk op de knoppen [2▲▼]-[7▲▼] om items te selecteren.**
Druk op de knop [I] (CANCEL) om de handeling te annuleren.
- 4 **Schakel het vinkje in het vak van het item in of uit om te bepalen of het item al dan niet moet worden geregistreerd. Hiertoe drukt u op de knop [8▲▼].**
- 5 **Druk op een van de REGISTRATION MEMORY-knoppen ([1]-[8]) om de instellingen te registreren.**
Het wordt aanbevolen een knop te kiezen waarvan het lampje niet rood of groen is opgelicht. Knoppen die rood of groen zijn opgelicht, bevatten al paneelsetupdata. Een paneelsetup die reeds was geregistreerd onder de geselecteerde REGISTRATION MEMORY-knop (het lampje is groen of rood) zal worden gewist en vervangen door de nieuwe instellingen.
- 6 **Sla verscheidene paneelsetups op onder de overige knoppen door de stappen 1-5 te herhalen.**

Bij het oproepen van registratie-instellingen kunt u tevens de items selecteren die al dan niet moeten worden opgeroepen, zelfs als u bij het registreren alle items heeft geselecteerd (pagina 123).

Over de status van het lampje:

Uit..... geen data geregistreerd
 Aan (groen) ... data geregistreerd, maar momenteel niet geselecteerd
 Aan (rood) data geregistreerd en momenteel geselecteerd

Een overbodige paneelsetup verwijderen

Zie pagina 123.

De acht huidige paneelsetups verwijderen

Als u de acht huidige paneelsetups wilt verwijderen, stelt u de knop [POWER] in op ON terwijl u de toets B6 (de meest rechtse B-toets op het toetsenbord) ingedrukt houdt.

De geregisteerde paneelsetups opslaan

U kunt de acht geregisteerde paneelsetups opslaan als een enkele Registration Memory-bankfile.

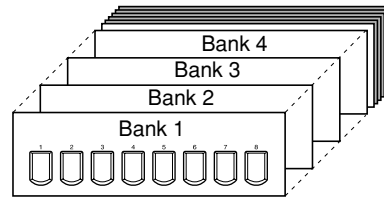

- 1 Druk op de knop REGISTRATION MEMORY [REGIST. BANK] om de REGISTRATION BANK-selectiedisplay op te roepen.
- 2 Druk op de knop [6 ▼] om de bankfile (pagina 63) op te slaan.

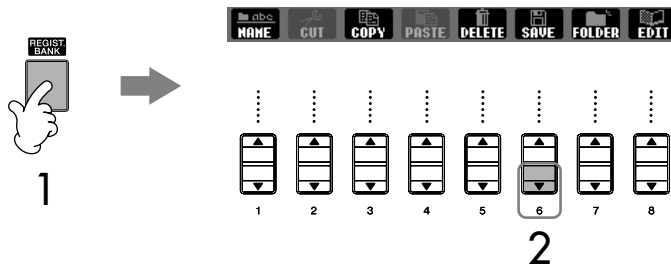

Datacompatibiliteit van registratiegeheugen

Over het algemeen zijn data van het registratiegeheugen (Bank-files) compatibel tussen de modellen CVP-309/307/305/303/301. Het is echter mogelijk dat de data niet volledig compatibel zijn, afhankelijk van de specificaties van de verschillende modellen.

De geregisteerde paneelsetups oproepen

- 1 Druk op de knop REGISTRATION MEMORY [REGIST. BANK] om de REGISTRATION BANK-selectiedisplay op te roepen.



- 2 Druk op één van de knoppen [A]–[J] om een bank te selecteren.

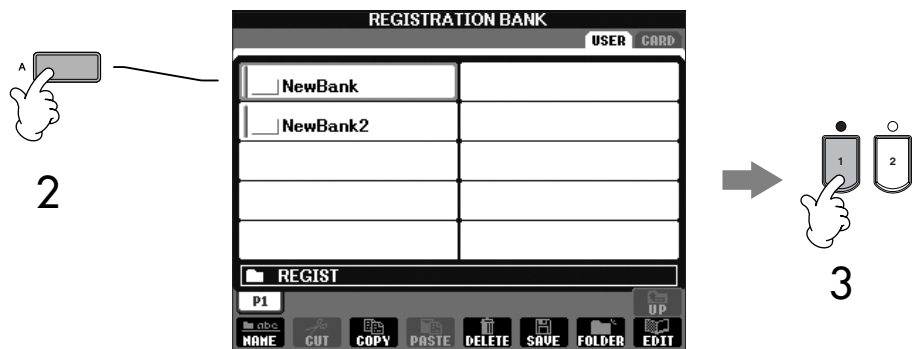

- 3 Druk op één van de groen oplichtende genummerde knoppen ([1]–[8]) in het Registration Memory-gedeelte.

Parameter Lock

Bepaalde parameters kunnen worden 'vergrendeld' (bijv., effect, splitpunt, etc.) zodat ze alleen kunnen worden geselecteerd via de paneelregelaars (dus niet via Registration Memory, One Touch Setting, Music Finder, Song of binnenkomende MIDI-data, enz).

Roep de display Parameter Lock op ([FUNCTION] → [I] UTILITY → TAB [◀] CONFIG 1 → [B] 3 PARAMETER LOCK). Selecteer de gewenste parameter met de knoppen [1 ▲ ▼]–[7 ▲ ▼] en vergrendel de parameter met de knop [8 ▲] (OK).

Over het oproepen van setups vanaf een SmartMedia-kaart of diskette

Wanneer u de setups oproept (met inbegrip van file-selectie voor songs/stijlen) vanaf een SmartMedia-kaart of diskette, moet u ervoor zorgen dat de juiste SmartMedia-kaart of diskette met de geregisteerde song/stijl is geplaatst in de kaartsleuf of de diskettedrive.

Een overbodige paneelsetup verwijderen/ Een paneelsetup benoemen

De paneelsetups kunnen naar wens worden verwijderd of afzonderlijk worden benoemd.

- 1 Druk op de knop REGISTRATION MEMORY [REGIST. BANK] om de REGISTRATION BANK-selectiedisplay op te roepen.
- 2 Druk op één van de knoppen [A]–[J] om een bank te selecteren die moet worden bewerkt.
- 3 Druk op de knop [8 ▼] (EDIT) om de display REGISTRATION EDIT op te roepen.
- 4 Bewerk de paneelsetups.
 - Een paneelsetup verwijderen
Druk op de knop [5 ▼] om een paneelsetup te verwijderen (pagina 65).
 - Een paneelsetup hernoemen
Druk op de knop [1 ▼] om een paneelsetup te hernoemen (pagina 66).

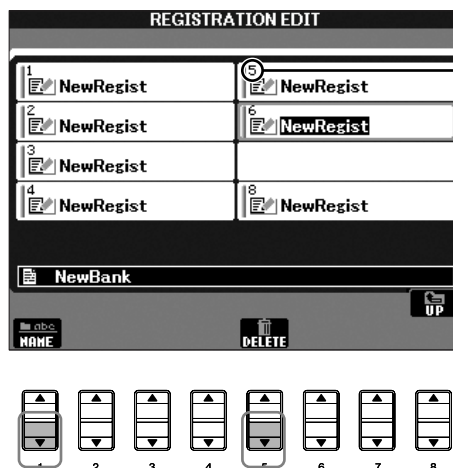

Het getal boven de file-naam komt overeen met de REGISTRATION MEMORY-knoppen [1]–[8].

- 5 Druk op de knop [8 ▲] (UP) om terug te keren naar de REGISTRATION BANK-selectiedisplay.

Het oproepen van bepaalde items uitschakelen (functie Freeze)

Het Registration Memory laat u alle paneelinstellingen die u heeft gemaakt, terugroepen met een enkele druk op de knop. Het kan echter voorkomen dat u wilt dat bepaalde items niet veranderen, zelfs als u een andere Registration Memory-setup kiest. U kunt bijvoorbeeld de voice- of effectinstellingen om willen schakelen, terwijl u de begeleidingsstijl wilt handhaven. Hier komt de functie Freeze van pas. Deze zorgt ervoor dat de instellingen van bepaalde items gehandhaafd blijven, zelfs als u andere Registration Memory-knoppen selecteert.

- 1 **Roep de bedieningsdisplay op.**
[FUNCTION] → [E] REGIST SEQUENCE/FREEZE/VOICE SET → TAB [◀]/[▶] FREEZE

⚠ LET OP

Instellingen in de display REGISTRATION FREEZE worden automatisch opgeslagen naar het instrument zodra u de display verlaat. Als u echter het instrument uitzet zonder deze display te verlaten, zullen de instellingen verloren gaan.

- 2 Druk op de knoppen [2▲▼]–[7▲▼] om items te selecteren.
- 3 Plaats vinkjes voor de items die u wilt 'bevrozen' (die dus ongewijzigd moeten blijven) door de knop [8▲▼] in te drukken.
- 4 Druk op de knop [EXIT] om de bedieningsdisplay te verlaten.
- 5 Druk op de knop [FREEZE] op het paneel om de functie Freeze in te schakelen.

Registration Memory-nummers op volgorde oproepen, Registratie-sequence

Hoe handig de Registration Memory-knoppen ook zijn, het kan toch voorkomen dat u tijdens het spelen snel tussen instellingen wilt schakelen zonder dat u uw handen van het toetsenbord hoeft te halen. De handige functie Registration Sequence laat u de acht setups oproepen in de door u aangegeven volgorde (sequence), door gewoon de knoppen TAB [◀]/[▶] of het pedaal te gebruiken terwijl u speelt.

- 1 Selecteer de gewenste Registration Memory-bank om een sequence te programmeren (pagina 122).
- 2 Roep de bedieningsdisplay op.
[FUNCTION] → [E] REGIST SEQUENCE/FREEZE/VOICE SET → TAB [◀]/[▶] REGISTRATION SEQUENCE

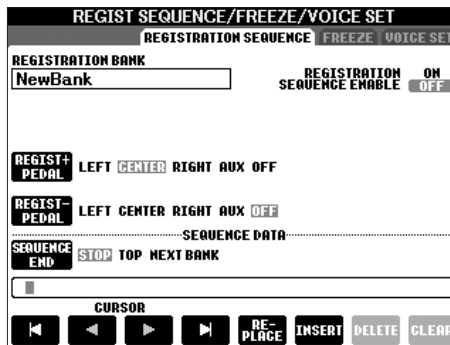

- 3 Als u een pedaal wilt gebruiken om andere Registration Memory-instellingen te kiezen, geeft u hier op hoe het pedaal zal worden gebruikt om vooruit of achteruit door de sequence te gaan.
Met de knop [C] selecteert u het pedaal om vooruit door de sequence te gaan.
Met de knop [D] selecteert u het pedaal om achteruit door de sequence te gaan.
- 4 Met de knop [E] bepaalt u het gedrag van Registration Sequence wanneer het einde van de sequence (SEQUENCE END) wordt bereikt.
STOPOp de knop TAB [▶] of het 'voorwaarts'-pedaal drukken heeft geen effect. De sequence wordt 'gestopt'.
TOPDe sequence begint weer aan het begin.
NEXT BANK.....De sequence gaat automatisch naar het begin van de volgende Registration Memory-bank in dezelfde map.
- 5 Programmeer de Sequence-volgorde.
De getallen die onderaan in de display worden weergegeven, komen overeen met de REGISTRATION MEMORY-knoppen [1]–[8] op het paneel. Programmeer de sequence-volgorde van links naar rechts.

Druk op een van de REGISTRATION MEMORY-knoppen [1]–[8] op het paneel en druk vervolgens op de knop [6 ▲ ▼] (INSERT) om het nummer in te voeren.

- **Het nummer vervangen**

Druk op de knop [5 ▲ ▼] (REPLACE) om het nummer bij de cursorpositie te vervangen door het huidige geselecteerde Registration Memory-nummer.

- **Het nummer verwijderen**

Druk op de knop [7 ▲ ▼] (DELETE) om het nummer bij de cursorpositie te verwijderen.

- **Alle nummers verwijderen**

Druk op de knop [8 ▲ ▼] (CLEAR) om alle nummers in de volgorde te verwijderen.

6 Druk op de knop [F] om de functie Registration Sequence in te schakelen.

7 Druk op de knop [EXIT] om terug te keren naar de hoofddisplay en bevestig hier of de Registration Memory-nummers worden opgeroepen volgens de hiervoor geprogrammeerde sequence.

- Gebruik de knop TAB [▶] om de Registration Memory-nummers op te roepen in de volgorde van de sequence, of gebruik de knop TAB [◀] om ze in omgekeerde volgorde op te roepen. De knoppen TAB [◀] [▶] kunnen alleen worden gebruikt voor Registration Sequence als de hoofddisplay is opgeroepen.
- Als de pedaalwerking is ingesteld bij stap 3, kunt u een pedaal gebruiken om de Registration Memory-nummers op volgorde op te roepen. Het pedaal kan worden gebruikt voor Registration Sequence ongeacht welke display is opgeroepen (met uitzondering van de display in stap 3 hierboven).



De Registration Sequence wordt rechtsboven in de hoofddisplay aangegeven, waardoor u het momenteel geselecteerde nummer kunt controleren.

De Registration Sequence-instellingen opslaan

De instellingen voor de Sequence-volgorde en het gedrag van Registration Sequence bij het bereiken van het einde van de sequence (SEQUENCE END) maken deel uit van de Registration Memory-bankfile. Sla, om uw nieuwe geprogrammeerde Registration Sequence op te slaan, de huidige Registration Memory-bankfile op.

1 Druk op de knop REGISTRATION MEMORY [REGIST. BANK] om de REGISTRATION BANK-selectiedisplay op te roepen.

2 Druk op de knop [6 ▼] om de bankfile (pagina 63) op te slaan.

⚠ LET OP

Instellingen in de display REGISTRATION SEQUENCE worden automatisch opgeslagen naar het instrument zodra u de display verlaat. Als u echter het instrument uitzet zonder deze display te verlaten, zullen de instellingen verloren gaan.

Teruggaan naar de eerste Sequence met één handeling

Druk in de hoofddisplay gelijktijdig op de knoppen TAB [◀] en [▶]. Hierdoor wordt het momenteel geselecteerde Sequence-nummer geannuleerd (de indicator rechtsbovenin gaat uit). De eerste Sequence wordt geselecteerd door te drukken op een van de knoppen TAB [◀]/[▶] of door het pedaal in te drukken.

⚠ LET OP

Denk eraan dat alle Registration Sequence-data verloren gaan als een andere Registration Memory-bank wordt gekozen, tenzij u deze heeft opgeslagen met de Registration Memory-bankfile.

Zorg dat u 'Omgaan met SmartMedia™*-geheugenkaarten' op pagina 22 heeft gelezen voordat u SmartMedia-kaarten en de kaartsleuf gebruikt.

Zorg dat u 'Omgaan met de diskdrive (FDD) en diskettes' op pagina 21 heeft gelezen voordat u een diskdrive en de diskettesleuf gebruikt.

Afzonderlijk verkrijgbare muziekdata worden beschermd door auteursrechten. Het kopiëren van afzonderlijk verkrijgbare muziekdata is ten strengste verboden, tenzij voor uw eigen persoonlijke gebruik.

Zie pagina 191 voor informatie over het type songdata dat kan worden afgespeeld op het instrument.

Verwijzing naar pagina's in Beknopte handleiding

Oefenen met de vooraf ingestelde songs	pagina 34
Songs afspelen voor het oefenen	pagina 34
Oefenen met één hand met de gidslampjes	pagina 38
Oefenen met de functie Repeat Playback	pagina 40
Uw spel opnemen	pagina 41
Meezingen met de afgespeelde song (karaoke) of met uw eigen spel	pagina 52
Een microfoon aansluiten (CVP-305/303)	pagina 52
Zingen met het songtekstschermb.....	pagina 53
Handige functies voor Karaoke.....	pagina 53
Handige functies voor het meezingen met uw eigen spel	pagina 55

Compatibele songtypen

De Clavinova kan de volgende songtypen afspelen.

Vooraf ingestelde songs

Songs in de display PRESET van de songselectie.

Uw eigen opgenomen songs

Dit zijn songs die u heeft opgenomen (pagina 41, pagina 133) en opgeslagen in de display USER/CARD/USB. (USB is beschikbaar wanneer u een extern opslagapparaat, zoals een diskdrive voor diskettes, aansluit op het instrument.)

Afzonderlijk verkrijgbare songdata

Wanneer u de optionele diskdrive voor diskettes aansluit op het instrument, kunt u beschikken over songdata die zijn gedownload van de Yamaha-website en over afzonderlijk verkrijgbare disksongs. De CVP is compatibel met songdisks (diskettes) met de volgende aanduidingen:



Handelingen voor het afspelen van songs

In dit gedeelte vindt u gedetailleerde beschrijvingen van handelingen en functies voor het afspelen van songs die niet zijn opgenomen in de 'Beknopte handleiding'.

■ Een song starten/stoppen

Druk op de knop SONG [PLAY/PAUSE] om het afspelen van de song te starten. Druk op de knop SONG [STOP] om het afspelen te stoppen. Daarnaast zijn er nog enkele andere handige manieren om een song te starten/stoppen.

Terugspelen starten

Synchro Start

U kunt het afspelen starten zodra u op het toetsenbord begint te spelen. Druk, terwijl het terugspelen van de song is gestopt, gelijktijdig op de knoppen SONG [STOP] en [PLAY/PAUSE]. U kunt de functie Synchro Start annuleren door nogmaals gelijktijdig op de knoppen SONG [STOP] en [PLAY/PAUSE] te drukken.

• Tap-functie

Met deze functie kunt u het gewenste tempo ritmisch op de knop TEMPO [TAP] intikken en de song zal automatisch in dat tempo starten. Tik dus (druk in/laat los) simpelweg het juiste aantal keren op de knop (vier keer voor een vierkwartsmaat) terwijl het instrument zich in de Synchro Start-standbymodus bevindt en het afspelen van de song start automatisch in het door u ingetikte tempo.

Fade In

Met de knop [FADE IN/OUT] kunt u zorgen voor vloeiende fade-ins wanneer het afspelen van de song wordt gestart. U maakt fade-ins door op de knop [FADE IN/OUT] te drukken terwijl het afspelen is gestopt en vervolgens op de knop SONG [PLAY/PAUSE] te drukken om het afspelen te starten.

Afspelen stoppen

Fade Out

Met de knop [FADE IN/OUT] kunt u zorgen voor vloeiende fade-outs wanneer het afspelen van de song wordt gestopt. Druk aan het begin van de frase die u wilt voorzien van een fade-out op de knop [FADE IN/OUT].

De Fade In/Out-tijd instellen

De tijden voor de fade-in/fade-out kunnen afzonderlijk worden ingesteld.

1 Roep de bedieningsdisplay op.

[FUNCTION] → [I] UTILITY → TAB [◀] CONFIG 1 → [A] FADE IN/OUT/HOLD TIME

2 Stel de parameters in voor de Fade In/Out met de knoppen [3▲▼]–[5▲▼].

FADE IN TIME	Hiermee bepaalt u de benodigde tijd voor de fade-in van het volume (de tijd waarin het volume van minimum naar maximum gaat).
FADE OUT TIME	Hiermee bepaalt u de benodigde tijd voor de fade-out van het volume (de tijd waarin het volume van maximum naar minimum gaat).
FADE OUT HOLD TIME	Hiermee bepaalt u de tijd dat het volume wordt vastgehouden op 0, nadat de fade-out heeft plaatsgevonden.

■ Top/Pause/Rewind/Fast Forward

Naar het begin van de song gaan

Druk op de knop SONG [STOP], ongeacht of de song is gestopt of wordt afgespeeld.

De song pauzeren

Druk op de knop SONG [PLAY/PAUSE] terwijl de song wordt afgespeeld. Wanneer u nogmaals op de knop SONG [PLAY/PAUSE] drukt, wordt het afspelen van de song voortgezet vanaf de huidige positie.

Achteruit en vooruit gaan (terugspoelen en snel vooruitspoelen)

- 1 Drukken op de knop SONG [FF] of SONG [REW] roept automatisch een pop-upvenster op waarin het huidige maatnummer (of Phrase Mark-nummer) wordt aangegeven in de hoofddisplay.
- 2 Door op de knop SONG [REW] of SONG [FF] te drukken, gaat u achteruit en vooruit (spoelt u terug en snel vooruit).

Bij songs met frasemarkeringen kunt u met de knoppen [FF] en [REW] door de frasemarkeringen in de song navigeren. Als u de positie van de song niet wilt instellen via de Phrase Marks, drukt u op de knop [E] en selecteert u 'BAR' in het venster waarin de positie van de song wordt aangegeven.

Phrase Mark (frasemarkering)

Een Phrase Mark (frasemarkering) is een voorgeprogrammeerde markering in bepaalde songdata, die een bepaalde locatie aangeeft (een aantal maten) in de song.

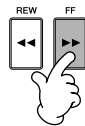

Voor songs zonder frasemarkeringen



Voor songs met frasemarkeringen

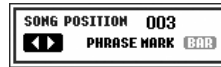

- 3 Druk op de knop [EXIT] om het pop-upvenster te sluiten waarin het huidige maatnummer (of frasemarkeringsnummer) wordt aangegeven).

■ Herhaaldelijk afspelen/Ketengewijs afspelen

- 1 Roep de bedieningsdisplay op.
[FUNCTION] → [B] SONG SETTING
- 2 Stel de parameters voor herhaaldelijk afspelen in met de knoppen [H]/[I]. De beschikbare parameters worden hierna vermeld.

REPEAT MODE	<p>UIT Speelt de geselecteerde song af en stopt vervolgens.</p> <p>SINGLE Speelt de geselecteerde song herhaaldelijk af.</p> <p>ALL Alle songs in de map met de huidige song worden continu herhaaldelijk afgespeeld.</p> <p>RANDOM Alle songs in de map met de huidige song worden in willekeurige volgorde herhaaldelijk afgespeeld.</p>
PHRASE MARK REPEAT	Bij songs met frasemarkeringen kan Repeat Playback worden ingesteld op 'ON' of 'OFF'. Als deze functie is ingeschakeld, wordt het gedeelte dat overeenkomt met het aangegeven frasemarkeringsnummer, herhaaldelijk afgespeeld. De stappen voor het opgeven van het frasemarkeringsnummer zijn gelijk aan de stappen 1–2 van het gedeelte 'Achteruit en vooruit gaan (terugspoelen en snel vooruitspoelen)' (zie hiervoor).

De vooraf ingestelde songs in de map 'Follow Lights' bevatten de Guide-instellingen. U kunt deze songs niet gebruiken met de herhalingsmodus ALL of RANDOM.

■ Het volgende afspeelnummer in de wachtrij zetten

Terwijl een song wordt afgespeeld, kunt u de volgende song in de wachtrij zetten om te worden afgespeeld. Dit is handig wanneer u een nummer naadloos ketengewijs wilt koppelen aan de volgende song tijdens een podiumoptreden. Selecteer de song die u na de huidige song wilt afspelen in de display van de songselectie, terwijl een song wordt afgespeeld.

De aanduiding 'NEXT' wordt rechtsboven de desbetreffende songnaam weergegeven.

U kunt deze instelling opheffen door te drukken op de knop [8 ▼] (Cancel).

■ De automatische begeleidingseigenschappen gebruiken met het afspelen van de song

Wanneer een song en een stijl tegelijkertijd worden afgespeeld, worden de kanalen 9–16 van de songdata vervangen door stijlkanalen zodat u zelf de begeleidingsgedeelten van de song kunt spelen. Probeer eens akkoorden mee te spelen met de afgespeelde song volgens de volgende instructies. Wanneer u een song en een stijl tegelijkertijd afspeelt, kunt u het best de vooraf ingestelde songs uit de map 'Sing-a-long' gebruiken.

- 1 Selecteer een song (pagina 34).
- 2 Selecteer een stijl (pagina 45).
- 3 Druk op de knop STYLE CONTROL [ACMP ON/OFF] om de automatische begeleidingsfunctie aan te zetten.
- 4 Druk op de knop STYLE CONTROL [SYNC START] om stand-by in te schakelen. U kunt dan de begeleiding starten op hetzelfde moment dat u begint te spelen.
- 5 Druk op de knop SONG [PLAY/PAUSE] om het afspelen te starten.
- 6 **Speel de akkoorden met de song mee.**
De akkoordnaam wordt weergegeven in de hoofddisplay. U kunt terugkeren naar de hoofddisplay door achtereenvolgens op de knop [DIRECT ACCESS] en de knop [EXIT] te drukken.

Op het moment dat het afspelen van de song wordt gestopt, wordt tevens het afspelen van de stijl gestopt.

• Tempo voor het gelijktijdig afspelen van een song en een stijl

Bij het gelijktijdig afspelen van een song en een stijl wordt automatisch de tempowaarde gebruikt die is ingesteld in de song.

Songs afspelen met de functie Quick Start

Wanneer de standaardinstellingen worden gebruikt, is de functie Quick Start ingeschakeld. Bij enkele afzonderlijk verkrijgbare songdata worden bepaalde aan de song gerelateerde instellingen (zoals voiceselectie, volume, enz.) opgenomen in de eerste maat, voor de daadwerkelijke nootdata. Als Quick Start (Snel Starten) is ingesteld op 'ON', leest het instrument alle initiële niet-nootdata van de song op de hoogst mogelijke snelheid, om vervolgens te vertragen naar het passende tempo bij de eerste noot. Dit maakt het u mogelijk om het afspelen zo snel mogelijk te beginnen, met een minimale pauze voor het lezen van data. Wanneer Quick Start is ingesteld op 'ON', wordt een song direct vanaf de eerste noot teruggespeeld (dit kan ook in het midden van een maat zijn). Als u wilt afspelen vanaf het begin van de maat met een rust voor de eerste noot, stelt u Quick Start in op 'OFF'.

- 1 **Roep de bedieningsdisplay op.**
[FUNCTION] → [B] SONG SETTING
- 2 **Druk op de knoppen [7 ▼]/[8 ▼] (QUICK START) om Quick Start in te stellen op 'OFF'.**

Parameter Lock

Bepaalde parameters kunnen worden 'vergrendeld' (bijv., effect, splitpunt, enz.) zodat ze alleen via de paneelregelaars kunnen worden geselecteerd (pagina 122).

Songdata automatisch inlezen bij het plaatsen van een SmartMedia-kaart

U kunt het instrument automatisch de eerste song laten oproepen (wanneer deze geen deel uitmaakt van een map) op een SmartMedia-kaart, zodra de kaart wordt geplaatst in de kaartsleuf. Dezelfde procedure geldt voor andere externe opslagapparaten.

- 1 **Roep de bedieningsdisplay op.**
[FUNCTION] → [I] UTILITY → TAB [◀]/[▶] MEDIA
- 2 **Druk op de knop [3▲]/[4▲] (SONG AUTO OPEN) voor de instelling 'ON'.**

Over de displays [SONG CH 1-8]/[SONG CH 9-16]

Een song bestaat uit 16 afzonderlijke kanalen. Voor elk van de 16 kanalen kunnen afzonderlijke instellingen worden gekozen in de display MIXING CONSOLE. U kunt de parameters respectievelijk aanpassen in de display SONG CH 1-8 of SONG CH 9-16. Gewoonlijk wordt CH 1 toegewezen aan de knop [TRACK 1], CH 2 aan de knop [TRACK 2] en CH 3-16 respectievelijk aan de [EXTRA TRACKS]-knoppen.

Onder andere de volumebalans en voicecombinatie aanpassen (MIXING CONSOLE)

De parameters die betrekking hebben op het mixen kunnen worden ingesteld. Zie de sectie 'Aanpasbare items (parameters) in de display MIXING CONSOLE' op pagina 82. Roep de display 'SONG CH 1-8' of 'SONG CH 9-16' op in stap 3 van de basisprocedure in 'De volumebalans en voicecombinatie (MIXING CONSOLE) bewerken' op pagina 80. Hierna volgen twee gebruiksvoorbeelden.

De volumebalans van elk kanaal aanpassen

- 1 **Selecteer een song (pagina 34).**
- 2 **Druk op de knop [MIXING CONSOLE] om de display MIXING CONSOLE op te roepen.**
- 3 **Selecteer de tab [VOL/VOICE] door te drukken op de knoppen TAB [◀][▶].**
- 4 **Druk herhaaldelijk op de knop [MIXING CONSOLE] om de display van 'SONG CH 1-8' of 'SONG CH 9-16' op te roepen.**
- 5 **Druk op de knop [J] om het 'VOLUME' te selecteren.**
- 6 **Pas de volumebalans van elk kanaal aan met de knoppen [1▲▼]-[8▲▼].**
- 7 **U kunt de volume-instellingen opslaan naar de song tijdens de Setup-handeling van SETUP (pagina 152).**
Zorg dat er een vinkje is geplaatst bij het item 'VOICE' in stap 2 van de Setup-procedure.

Voices veranderen

- 1-4 De procedure is hetzelfde als bij 'De volumebalans van elk kanaal aanpassen' (zie pagina 130).
- 5 Druk op de knop [H] om de 'VOICE' te selecteren.
- 6 Druk op een van de knoppen [1 ▲ ▼]-[8 ▲ ▼] om de display van de voice-selectie voor het desbetreffende kanaal op te roepen.
- 7 Druk op één van de knoppen [A]-[J] om een voice te selecteren.
- 8 De gewijzigde voice-selectie kan worden opgeslagen naar de song met de Setup-handeling (pagina 152).
Zorg dat er een vinkje is geplaatst bij het item 'VOICE' in stap 2 van de Setup-procedure.

De oefenfunctie gebruiken (Guide)

De gidslampjes van het toetsenbord geven aan welke noten (locatie en timing) u moet spelen. Ook, als u meezingt met een song via een aangesloten microfoon past het instrument automatisch de timing van de song aan aan uw zang (CVP-305/303). Druk op de knop [GUIDE] om de oefenfunctie te gebruiken.

Het type Guide-functie selecteren

- 1 Roep de instellingsdisplay op:
[FUNCTION] → [B] SONG SETTING
- 2 Selecteer het gewenste type Guide-functie met de knoppen [A]/[B]. De volgende typen zijn beschikbaar.

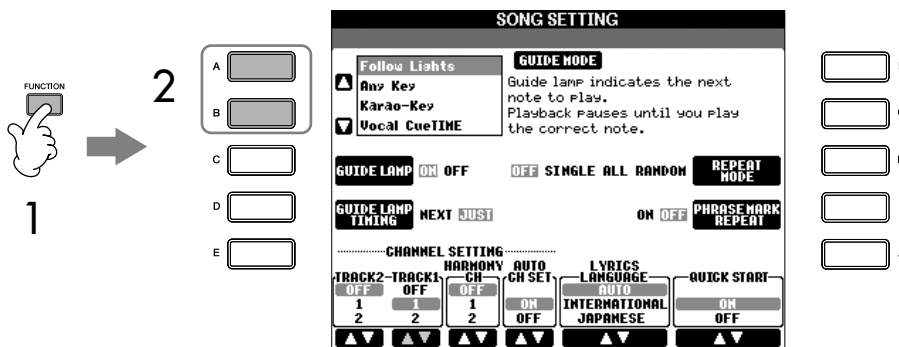

De Guide-instellingen opslaan in de display SONG SETTING

De Guide-instellingen kunnen worden opgeslagen als onderdeel van de songdata (pagina 152). Bij songs waarnaar de Guide-instellingen zijn opgeslagen, wordt de functie Guide automatisch ingeschakeld en worden de desbetreffende instellingen opgeroepen wanneer de song wordt geselecteerd.

De gidslampjes van het toetsenbord uitschakelen

Druk op de knop [C] (GUIDE LAMP) in de display SONG SETTING (zoals hier links in stap 1 wordt beschreven) om de gidslampjes van het toetsenbord uit te schakelen.

Voor toetsenspel

Follow Lights

Bij deze functie geven de gidslampjes van het toetsenbord aan welke noten u moet spelen (pagina 38). Het terugspelen van de song wordt gepauzeerd en er wordt gewacht tot u begint met spelen. Als u de juiste noten speelt, wordt het afspelen van de song voortgezet.

Any key

Met deze functie kunt u de melodie van een song afspelen door op een willekeurige toets (elke toets voldoet) te drukken in de maat met het ritme. Het terugspelen van de song wordt gepauzeerd en er wordt gewacht tot u op een willekeurige toets drukt. U hoeft alleen maar op een toets op het toetsenbord te drukken (elke toets voldoet) in de maat van de muziek en het terugspelen van de song wordt voortgezet.

Voor karaoke

Karao-key

Met deze functie kunt u de timing van de teruggespeelde song regelen met slechts één vinger, terwijl u meezingt. Dit is erg handig voor het zingen bij uw eigen optreden.

Het terugspelen van de song wordt gepauzeerd en er wordt gewacht tot u begint te zingen. U hoeft alleen maar een toets op het toetsenbord te bespelen en het terugspelen van de song wordt voortgezet.

Vocal CueTIME (CVP-305/303)

Deze functie is handig bij oefeningen in het zingen met de juiste toonhoogte. Het terugspelen van de song wordt gepauzeerd en er wordt gewacht tot u begint te zingen. Wanneer u met de juiste toonhoogte zingt, wordt het terugspelen van de song voortgezet.

De timing bepalen waarmee de gidslampjes van het toetsenbord oplichten (GUIDE LAMP TIMING)

Druk op de knop [D] in de display SONG SETTING in stap 1 (pagina 131) om de timing te selecteren waarmee de gidslampjes van het toetsenbord oplichten.

JUST..... De gidslampjes lichten op in de maat van de muziek met dezelfde timing als waarmee u zou moeten spelen.

NEXT De gidslampjes lichten iets voor de muziek op, om de noten aan te geven die u zo zou moeten spelen. De gidslampjes knipperen als u de toets niet met de juiste timing speelt.

Als de gidslampjes niet oplichten zoals u dat wilt

De gidslampjes lichten op overeenkomstig de songkanalen die zijn opgenomen op de Track 1 en 2 en de akkoorddata in de song (als zulke data zijn bijgeleverd).

Als de gidslampjes niet oplichten zoals u dat wilt, moet u mogelijk de juiste kanalen voor de rechter- en linkerhand toewijzen aan respectievelijk track 1 en 2. U doet dat met de knoppen [1 ▲ ▼]/[2 ▲ ▼] in de display SONG SETTINGS zoals wordt beschreven in stap 1 op de vorige pagina.

Terugspeelkanalen van de song in- en uitschakelen

Een song bestaat uit 16 afzonderlijke kanalen. Elk kanaal van de geselecteerde afgespeelde song kan afzonderlijk worden in- of uitgeschakeld. Gewoonlijk wordt CH 1 toegewezen aan de knop [TRACK 1], CH 2 aan de knop [TRACK 2] en CH 3-16 aan de [EXTRA TRACKS]-knoppen.

- 1 Druk op de knop [CHANNEL ON/OFF] om de display CHANNEL ON/OFF voor de song op te roepen.

Als de hieronder getoonde display niet wordt weergegeven, drukt u nogmaals op de knop [CHANNEL ON/OFF].



- 2 Gebruik de knoppen [1 ▲ ▼]–[8 ▲ ▼] om elk kanaal in of uit te schakelen.

Als u slechts één bepaald kanaal wilt afspelen (waarbij u alle andere kanalen dempt), houdt u een van de knoppen [1 ▲ ▼]–[8 ▲ ▼] (de knop die overeenkomt met het gewenste kanaal) ingedrukt. U annuleert het solo afspelen door nogmaals op dezelfde knop te drukken.

Uw spel opnemen

U kunt uw eigen spel opnemen en dit opslaan naar de User-tabdisplay of naar een extern opslagapparaat, zoals een SmartMedia-kaart. Er zijn verschillende opnamemethoden beschikbaar:

Quick Recording waarmee u snel en gemakkelijk uw spel kunt opnemen, Multi track Recording waarmee u verschillende gedeelten kunt opnemen naar verschillende kanalen en Step Recording waarmee u noten een voor een kunt spelen. Ook kunt u de opgenomen songs bewerken.

Opnamemethoden

Er zijn drie methoden, zoals hieronder wordt geïllustreerd.

Realtime Recording	Quick Recording ► pagina 134	Met deze handige en eenvoudige opnamemethode kunt u uw spel snel opnemen. Dit komt bijvoorbeeld vooral van pas bij het opnemen van solopianostukken. U kunt opnemen naar de knop [TRACK 1 (R)] of [TRACK 2 (L)] en ook naar de [EXTRA TRACKS (STYLE)]-track, die tegelijkertijd kan worden gebruikt voor opnemen.
	Multi Track Recording (Meersporig opnemen) ► pagina 135	Met deze methode kunt u een volledige song met een aantal verschillende instrumentgedeelten opnemen, en zodoende het geluid van een volledige band of orkest creëren. Neem het spel van elk instrumentstuk afzonderlijk een voor een op en creëer volledig georkestreerde composities. U kunt ook uw eigen spel opnemen over reeds opgenomen gedeelten van een bestaande song (een vooraf ingestelde song of een song op een extern apparaat, zoals een SmartMedia-kaart).
Step Recording	Step Recording ► pagina 137	Met deze methode kunt u muziek opnemen door gebeurtenis voor gebeurtenis te 'noteren'. Dit is een niet-realtime, handmatige, stapsgewijze opnamemethode, die veel weg heeft van het uitschrijven van partijen op muziekpapier. Noten, akkoorden en andere gebeurtenissen kunnen een voor een worden ingevoerd (hiervoor is geen realtime spel vereist).

Ook kunt u songs bewerken nadat deze zijn opgenomen (pagina 148). Zo kunt u bepaalde noten een voor een bewerken of de functie Punch In/Out gebruiken om een bepaald gedeelte opnieuw op te nemen.

Het microfooningangssignaal kan niet worden opgenomen (CVP-305/303).

Capaciteit van het interne geheugen (User-tabs)

De interne geheugencapaciteit van het instrument is ongeveer 1,5 MB (CVP-305/303)/650 KB (CVP-301). Deze capaciteit geldt voor alle filetypen, waaronder datafiles voor voice, stijl, song en registratie.

Quick Recording

Met deze methode kunt u snel en gemakkelijk uw eigen spel opnemen.

- 1 Druk gelijktijdig op de knoppen SONG [REC] en SONG [STOP].**
Er wordt een lege song ('Nieuwe song') opgeroepen voor de opname.

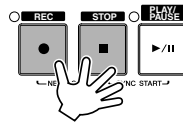

- 2 Breng de gewenste paneelinstellingen aan voor uw toetsenspel.**
Hierna volgen enkele voorbeeldinstellingen die u kunt uitproberen.

- **De gedeelten RIGHT 2 en/of LEFT opnemen**

De [RIGHT 2]- en/of [LEFT]-toetsenbordgedeelten moeten zijn ingeschakeld. Selecteer de voice voor elk toetsenbordgedeelte (RIGHT 2, LEFT) door de display voor de voice-selectie op te roepen (pagina 74, pagina 75).

- **Opnamestijlen**

- 1 Selecteer een stijl (pagina 45).
- 2 Stel het tempo in voor de opname door op de knoppen TEMPO [-] [+] te drukken.

- **Registration Memory-paneelsetups gebruiken**

Druk op een van de REGISTRATION MEMORY-knoppen [1–8].

- 3 Druk, terwijl u de knop SONG [REC] ingedrukt houdt, op de SONG TRACK-knoppen voor de op te nemen tracks.**

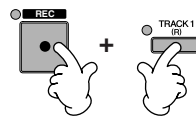

- **Uw eigen spel opnemen**

Druk op de knop SONG [TRACK 1 (R)] voor de opname van de rechterhandpartij en/of op de knop SONG [TRACK 2 (L)] voor de linkerhandpartij.

- **Opnamestijlen**

Druk op de knop SONG [EXTRA TRACKS (STYLE)].

- **Uw spel en de stijl gelijktijdig opnemen**

Druk op de knoppen SONG [TRACK 1 (R)]/[TRACK 2 (L)] en op de knop SONG [EXTRA TRACKS (STYLE)].

De gedeelten RIGHT 2 en/of LEFT worden opgenomen op verschillende tracks.

4 Start het opnemen.

Er zijn verschillende manieren waarop u kunt beginnen met opnemen.

- **Beginnen door het toetsenbord te bespelen**

Als u bij stap 3 hiervoor de knoppen SONG [TRACK 1 (R)]/[TRACK 2 (L)] heeft geselecteerd, speelt u de rechterhandpartij van het toetsenbord (pagina 73). Als u bij stap 3 hiervoor de knop SONG [EXTRA TRACKS (STYLES)] heeft geselecteerd, speelt u de linkerhandpartij (het akkoordgedeelte) van het toetsenbord (pagina 100). Het opnemen begint automatisch zodra u een noot op het toetsenbord speelt.

- **Beginnen door op de knop SONG [PLAY/PAUSE] te drukken**

Als u op deze manier het opnemen start, worden 'lege' data opgenomen totdat u een noot op het toetsenbord speelt. Dit is handig voor het beginnen van een song met één of twee (drum)tikken vooraf of een solo-inleiding.

- **Beginnen door op de knop STYLE CONTROL [START/STOP] te drukken.**

In dit geval worden de ritmedeelten (kanalen) van de stijl afgespeeld en begint de opname op hetzelfde moment.

5 Druk op de knop SONG [STOP] om het opnemen te stoppen.

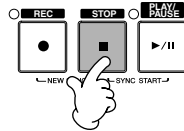

Wanneer het opnemen is afgelopen, wordt een bericht weergegeven waarin u wordt gevraagd of u de opgenomen speldata wilt opslaan. Druk op de knop [EXIT] om het bericht te sluiten. Zie stap 7 voor instructies voor het opslaan van de opname.

6 Luister naar de nieuwe opname van uw spel. Druk op de knop [PLAY/PAUSE] om het spel dat u zojuist heeft opgenomen, af te spelen.

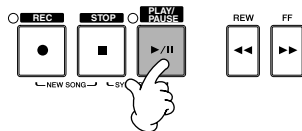

7 Druk op de knop [SONG SELECT] om de display voor songselectie op te roepen en sla vervolgens de data op in de display voor songselectie (pagina 63).

Multi Track Recording (Meersporig opnemen)

Een song bestaat uit 16 afzonderlijke kanalen. Met deze methode kunt u data een voor een naar elk kanaal afzonderlijk opnemen. Zowel toetsenbord- als stijlgedeelten kunnen worden opgenomen.

1 Druk gelijktijdig op de knoppen SONG [REC] en SONG [STOP].

Er wordt een lege song ('Nieuwe song!') opgeroepen voor de opname.

Selecteer voices voor het opnemen van de toetsenbordgedeelten (RIGHT 1, RIGHT 2 en/of LEFT) (pagina 31, pagina 74, pagina 75). Selecteer indien nodig ook een stijl voor de opname (pagina 45).

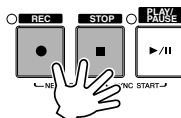

Voorbeeld

Het RIGHT 2-gedeelte van het toetsenbord opnemen naar kanaal 2

Druk op de knop PART SELECT [RIGHT 2] om de display voor de voice-selectie op te roepen en selecteer een voice voor het RIGHT 2-gedeelte. Zorg er ook voor dat de knop PART ON/OFF [RIGHT 2] is ingeschakeld.

De metronoom gebruiken

U kunt uw eigen spel opnemen terwijl u de metronoom afspeelt (pagina 30). Het geluid van de metronoom wordt echter niet opgenomen.

De opname pauzeren en opnieuw starten

Druk tijdens de opname op de knop SONG [PLAY/PAUSE] om de opname te pauzeren. Volg de onderstaande instructies om de opname voort te zetten.

- Als u wilt opnemen naar TRACK 1]/[TRACK 2], drukt u op de knop SONG [PLAY/PAUSE].
- Als u wilt opnemen naar [EXTRA TRACKS (STYLES)], drukt u op de knop STYLE CONTROL [SYNC START] en speelt u vervolgens het akkoordgedeelte van het toetsenbord.

⚠ LET OP

De opgenomen songdata gaan verloren als u een andere song selecteert of het instrument uitzet zonder dat u de opslaghandeling heeft uitgevoerd (pagina 63).

Over kanalen

Zie pagina 137.

Alle kanalen 9-16 gelijktijdig instellen op 'REC'

Druk, terwijl u de knop SONG [REC] ingedrukt houdt, op de knop SONG [EXTRA TRACKS (STYLE)].

Als het MIDI-gedeelte wordt geselecteerd

- Een enkel kanaal instellen op MIDI
Alle binnenkomende data die worden ontvangen via elk MIDI-kanaal 1-16 worden opgenomen. Als u een extern(e) MIDI-toetsenbord of -controller gebruikt om op te nemen, kunt u met deze methode opnemen zonder dat u het MIDI-verzendkanaal op het externe apparaat hoeft in te stellen.
- Verschillende kanalen instellen op MIDI
Als u een extern(e) MIDI-toetsenbord of -controller gebruikt om op te nemen, wordt met deze methode alleen data opgenomen over het ingestelde MIDI-kanaal. Het externe apparaat moet bij deze methode wel worden ingesteld op hetzelfde kanaal.

Alle kanalen opnemen met hetzelfde tempo

Met de metronoomfunctie (pagina 30) kunt u elk kanaal opnemen met hetzelfde tempo. U moet er wel rekening mee houden dat het metronoomgeluid niet wordt opgenomen.

De opname pauzeren en opnieuw starten

Zie pagina 135.

2

Druk, terwijl u de knop SONG [REC] ingedrukt houdt, op de knoppen [1▲▼]-[8▲▼] om de gewenste kanalen in te stellen op 'REC'.

Normaal gesproken moeten de toetsenbordgedeelten worden opgenomen naar de kanalen 1-8 en de stijlen naar de kanalen 9-16. Als u de selectie van kanalen wilt annuleren, klikt u nogmaals op de knop SONG [REC].

Druk, terwijl u de knop SONG [REC] ingedrukt houdt, op de knop [2▲] om kanaal 2 in te stellen op 'REC'.

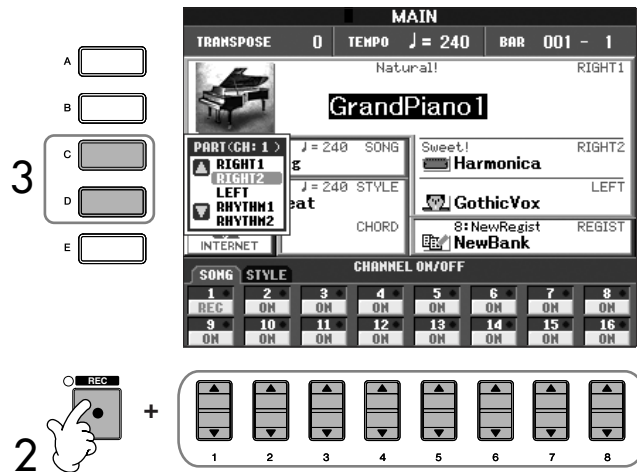

3

Gebruik de knoppen [C]/[D] om het gewenste gedeelte te selecteren voor het op te nemen kanaal.

Hiermee bepaalt u welk gedeelte (toetsenbord of stijl (Rhythm 1/2, Bas, enz.)) wordt opgenomen naar de geselecteerde bij stap 2. In het gedeelte 'Over songkanalen' (pagina 137) vindt u de standaardtoewijzingen voor kanaal/gedeelte.

Druk op de knop [D] om 'RIGHT2' te selecteren.

4

Start het opnemen.

De methode voor het starten van de opname is gelijk aan die van stap 4 van Quick Recording (pagina 135).

5

Druk op de knop SONG [STOP] om het opnemen te stoppen.

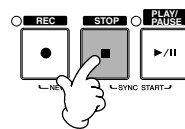

Wanneer het opnemen is afgelopen, wordt een bericht weergegeven waarin u wordt gevraagd of u het opgenomen spel wilt opslaan. Druk op de knop [EXIT] om het bericht te sluiten. Zie stap 8 voor instructies voor het opslaan van songdata.

6

Luister naar de nieuwe opname van uw spel. Druk op de knop SONG [PLAY/PAUSE] om het spel dat u zojuist heeft opgenomen, af te spelen.

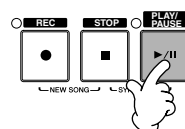

- 7** Als u nog een kanaal wilt opnemen, voert u de stappen 2 tot en met 6 opnieuw uit.
- 8** Druk op de knop [SONG SELECT] om de display voor songselectie op te roepen en sla vervolgens de data op in de display voor songselectie (pagina 63).

Over songkanalen

Hieronder vindt u een tabel met de standaardtoewijzingen voor kanaal/gedeelte.

Kanalen	Standaardgedeelten		Kanalen	Toetsenbordgedeelten	
1	RIGHT1	Toetsenbord- gedeelten	9	RHYTHM1	Stijlgedeelten
2			10	RHYTHM2	
3			11	BASS	
4			12	CHORD1	
5			13	CHORD2	
6			14	PAD	
7			15	PHRASE1	
8			16	PHRASE2	

Over toetsenbordgedeelten

Er zijn drie toetsenbordgedeelten: RIGHT 1, RIGHT 2 en LEFT. Standaard wordt het gedeelte RIGHT 1 toegewezen aan de kanalen 1–8.

Normaalgesproken moeten de toetsenbordgedeelten worden opgenomen naar de kanalen 1–8.

Over stijlgedeelten

Standaard worden de stijlgedeelten toegewezen aan de kanalen 9–16, volgens de hierna vermelde tabel. Normaal gesproken moeten de stijlgedeelten worden opgenomen naar de kanalen 9–16.

RHYTHM Dit is het basisgedeelte van de stijl, met de ritmepatronen voor drum en percussie. Gewoonlijk wordt één van de drumkits gebruikt.

BASS In het basgedeelte worden verschillende instrumentgeluiden gebruikt die passen bij deze stijl.

CHORD Dit is de ritmische akkoordbegeleiding die in het algemeen wordt gebruikt met piano- of gitaarvoices.

PAD Dit gedeelte wordt gebruikt voor aanhoudende instrumenten zoals strings (strijkers), organ (orgel), choir (koor), enz.

PHRASE Dit gedeelte wordt gebruikt voor dynamische blazers-licks, arpeggio-akkoorden en andere extra's die de begeleiding interessanter maken.

⚠ LET OP

De opgenomen songdata gaan verloren als u een andere song selecteert of het instrument uitzet zonder dat u de opslaghandeling heeft uitgevoerd (pagina 63).

Step Recording

Met deze methode kunt u normale muziekdata, zoals melodieën en akkoorden, opnemen.

Basisprocedure voor Step Recording

- 1** Druk gelijktijdig op de knoppen SONG [REC] en SONG [STOP]. Er wordt een lege song ('Nieuwe song!') opgeroepen voor de opname.

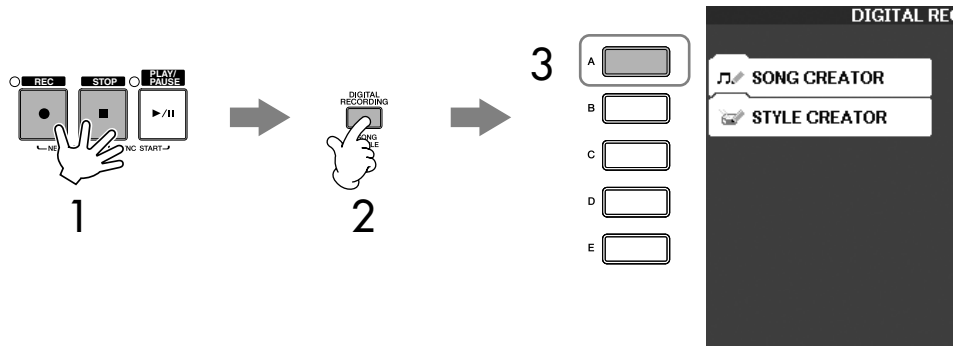

- 2 Druk op de knop [DIGITAL RECORDING].
- 3 Druk op de knop [A] om de display voor Song Creator op te roepen voor het opnemen/bewerken van een song.
- 4 Selecteer de gewenste tab met de knoppen TAB [◀][▶].
 Voor het opnemen van melodieën Selecteer de tab [1-16].
 Voor het opnemen van akkoorden Selecteer de tab [CHORD].

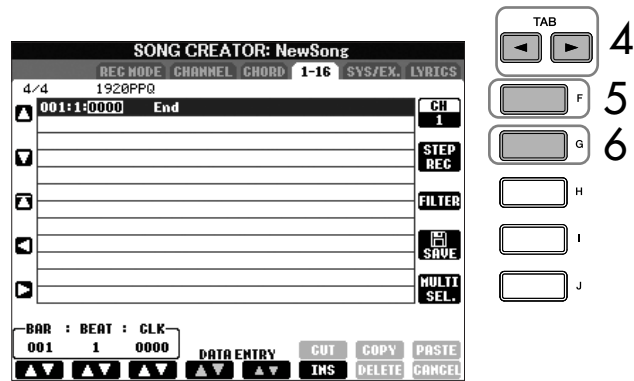

- 5 Als u bij stap 4 de tab '1-16' heeft geselecteerd, drukt u op de knop [F] om het kanaal voor de opname te selecteren.
- 6 Druk op de knop [G] om de display STEP RECORD op te roepen.
- 7 Start Step Recording.
 Voor het opnemen van melodieën Zie pagina 139.
 Voor het opnemen van akkoorden Zie pagina 146.

Melodieën opnemen

In dit gedeelte wordt, aan de hand van drie specifieke voorbeelden, uitgelegd hoe u stapsgewijs noten opneemt via Step Recording.

Voorbeeld 1

De uitleg in dit voorbeeld heeft betrekking op stap 7 van het gedeelte 'Basisprocedure voor Step Recording' op pagina 138.

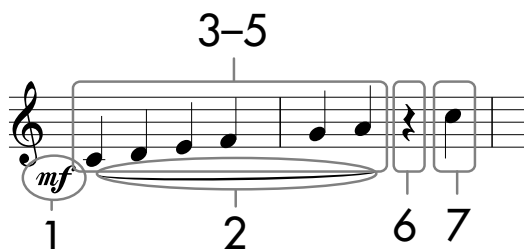

* De in de notatie vermelde nummers hebben betrekking op de nummers van de stappen in de volgende handeling.

Selecteer de voice voor de opname nadat u de display Step Record heeft opgeroepen.

1 Druk op de knop [G] om 'mf' te selecteren.

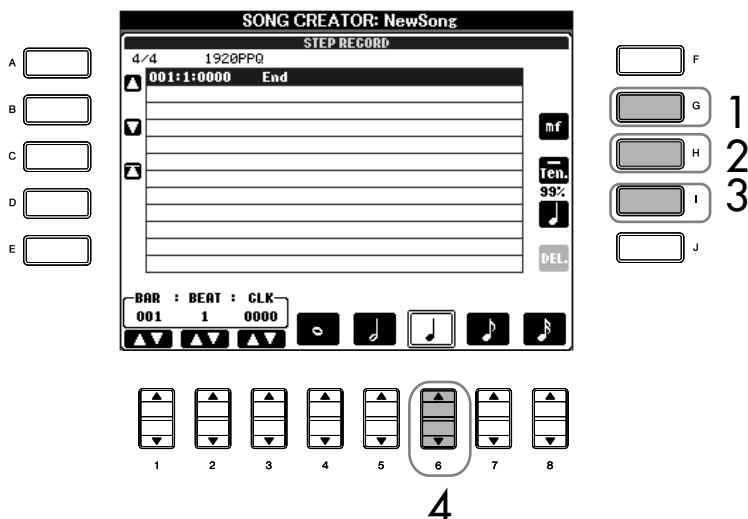

2 Druk op de knop [H] om 'Tenuto' te selecteren.

3 Druk op de knop [I] om het normale noottypet te selecteren.

4 Druk op de knop [6 ▲ ▼] om de lengte van een kwartnoot te selecteren.

5 Bespeel de toetsen C3, D3, E3, F3, G3 en A3 in de vermelde volgorde, volgens het volgende notatievoorbeeld.

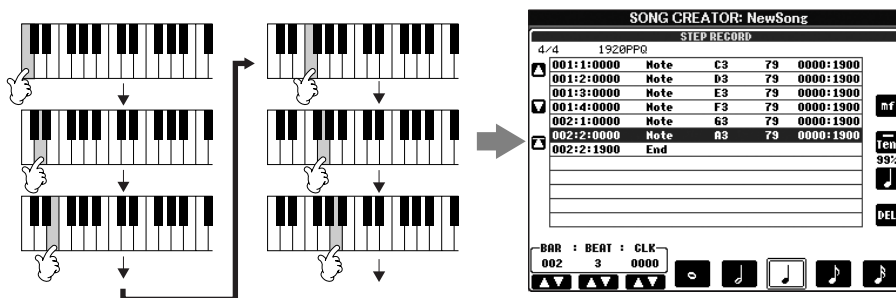

Omdat de muzieknotatie die wordt weergegeven op het instrument wordt gegenereerd op basis van de opgenomen MIDI-data, is het mogelijk dat deze enigszins afwijkt van de hier vermelde notaties.

Over de items die kunnen worden geselecteerd via de knoppen [G] [H] [I] Zie pagina 141.

- 6 Druk op de knop [6▲▼] om een kwartrust op te geven.**
 U geeft de rust op met de knoppen [4▲▼]–[8▲▼]. (Druk eenmaal op de knop om de rustwaarde te selecteren en druk nogmaals op de knop om de rustwaarde daadwerkelijk op te geven.) Een rust met de opgegeven nootlengte wordt ingevoerd.

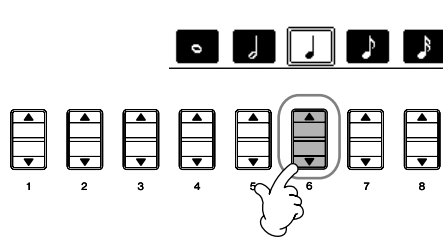

- 7 Druk op de toets C4.**

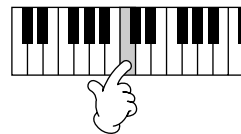

- 8 Druk op de knop SONG [STOP] om de cursor te verplaatsen naar het begin van de song.**

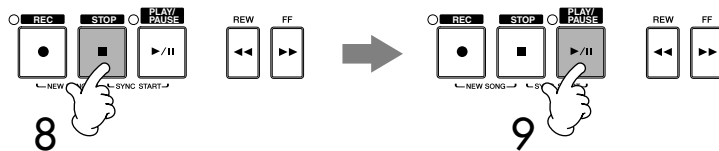

- 9 Druk op de knop SONG [PLAY/PAUSE] om de zojuist ingevoerde noten te horen.**

- 10 Druk op de knop [EXIT] om de display Step Record te verlaten.**
 U kunt desgewenst reeds opgenomen songs op dezelfde manier bewerken (pagina 148).

- 11 Druk op de knop [I] (SAVE) om de display voor songselectie op te roepen en sla vervolgens de data op in de display voor songselectie (pagina 63).**

LET OP
 De opgenomen songdata gaan verloren als u een andere song selecteert of het instrument uitzet zonder dat u de opslaghandeling heeft uitgevoerd (pagina 63).

Data wissen

Noten die per ongeluk zijn ingevoerd, kunnen worden gewist.





- 1 Gebruik de knoppen [A]/[B] in de display STEP RECORD (pagina 138) om de data te selecteren die u wilt wissen.
- 2 Druk op de knop [J] (DELETE) om de geselecteerde data te wissen.

Over de items die kunnen worden geselecteerd via de knoppen [G] [H] [I] in de display Step Record

Knop [G] Bepaalt de aanslagsnelheid (hardheid) van de in te voeren noot.

Items	Op te nemen aanslagsnelheid
Kbd.Vel	Daadwerkelijke aanslagsnelheid waarmee u het toetsenbord bespeelt
fff	127
ff	111
f	95
mf	79
mp	63
p	47
pp	31
ppp	15

Knop [H] Bepaalt de gate-tijd (nootlengte) van de in te voeren noot.

Items	Op te nemen gate-tijd
Normal	 80%
Tenuto	 99%
Staccato	 40%
Staccatissimo	 20%
Manual	De gate-tijd (nootlengte) kan worden ingesteld op elk gewenst percentage met de draaiknop [DATA ENTRY].

Knop [I] Bepaalt het type van de in te voeren noot. Telkens als u op deze knop drukt, worden bij de nootselectie (onder in het scherm) andere basisnootwaarden weergegeven: normaal, gepunteerd en triool.

Over aanslagsnelheid

Aanslagsnelheid wordt bepaald door hoe hard u het toetsenbord bespeelt. Des te harder u het toetsenbord bespeelt, des te hoger de aanslagsnelheidswaarde en, daardoor, des te harder het geluid. Aanslagsnelheidswaarden binnen het bereik van 1 tot 127 kunnen worden opgegeven. Hoe hoger de aanslagsnelheidswaarde, des te harder het geluid.

Voorbeeld 2

De uitleg in dit voorbeeld heeft betrekking op stap 7 van het gedeelte 'Basisprocedure voor Step Recording' op pagina 138.

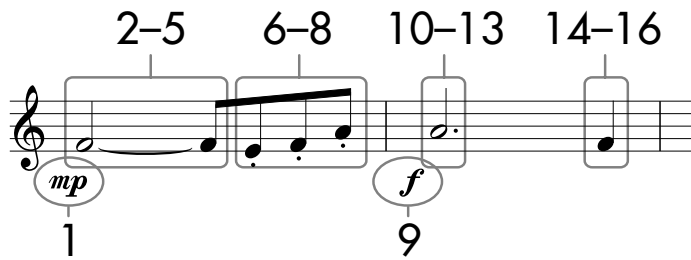

* De in de notatie vermelde nummers hebben betrekking op de nummers van de stappen in de volgende handeling.

Houd bij dit voorbeeld in gedachte dat er bij één van de stappen een toets op het toetsenbord ingedrukt gehouden moet worden, terwijl de handeling wordt uitgevoerd.

Selecteer de voice voor de opname nadat u de display Step Record heeft opgeroepen.

1 Druk op de knop [G] om 'mp' te selecteren.

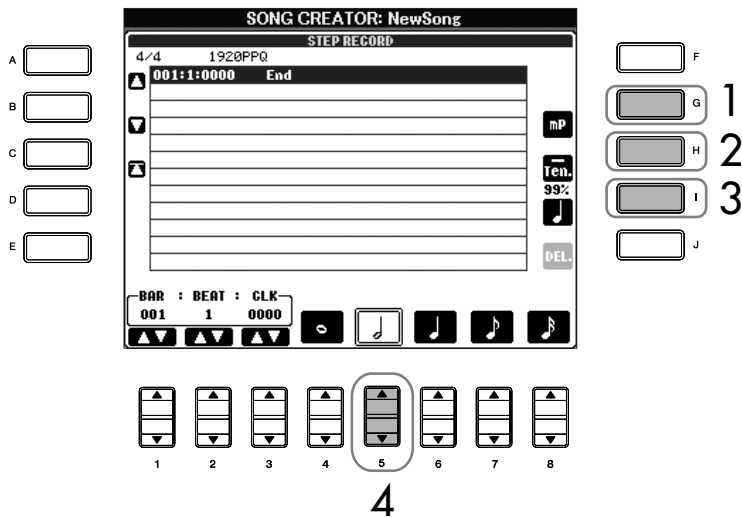

2 Druk op de knop [H] om 'Tenuto' te selecteren.

3 Druk op de knop [I] om het normale noottype te selecteren.

4 Druk op de knop [5▲▼] om de lengte van een halve noot te selecteren.

5 Druk, terwijl u F3 op het toetsenbord ingedrukt houdt, op de knop [7▲▼].

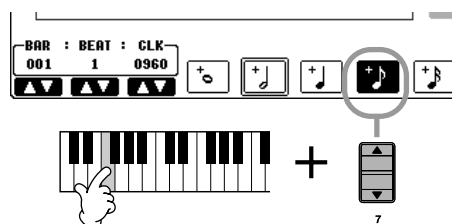

6 Druk op de knop [H] om 'Staccato' te selecteren.

7 Druk op de knop [7▲▼] om de lengte van een achtste noot te selecteren.

Over de items die kunnen worden geselecteerd via de knoppen [G] [H] [I] Zie pagina 141.

- 8 Bespeel de toetsen e3, f3 en a3 in de vermelde volgorde, volgens het volgende notatievoorbeeld.

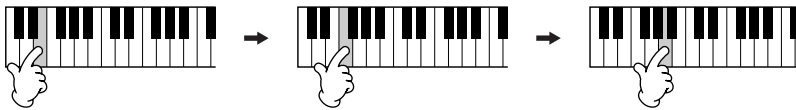

- 9 Druk op de knop [G] om 'f' te selecteren.
- 10 Druk op de knop [H] om 'Tenuto' te selecteren.
- 11 Druk op de knop [I]-om 'gepunteerd' te selecteren.
- 12 Druk op de knop [5 ▲ ▼] om de lengte van een halve noot met punt te selecteren.
- 13 Bespeel de toets A3 op het toetsenbord, zoals in het voorbeeld wordt geïllustreerd.
- 14 Druk op de knop [I] om het normale noottype te selecteren.
- 15 Druk op de knop [6 ▲ ▼] om de lengte van een kwartnoot te selecteren.
- 16 Bespeel de toets f3 op het toetsenbord, zoals in het voorbeeld wordt geïllustreerd.
- 17 Druk op de knop SONG [STOP] om de cursor te verplaatsen naar het begin van de song.

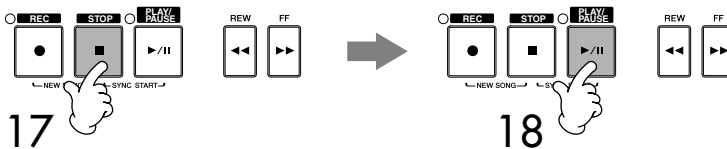

- 18 Druk op de knop SONG [PLAY/PAUSE] om de zojuist ingevoerde noten te horen.
- 19 Druk op de knop [EXIT] om de display Step Record te verlaten. Ook kunt u de opgenomen songs bewerken, wanneer dit nodig is (pagina 148).
- 20 Druk op de knop [I] (SAVE) om de display voor songselectie op te roepen en sla vervolgens de data op in de display voor songselectie (pagina 63).

⚠ LET OP

De opgenomen songdata gaan verloren als u een andere song selecteert of het instrument uitzet zonder dat u de opslaghandeling heeft uitgevoerd (pagina 63).

Voorbeeld 3

De uitleg in dit voorbeeld heeft betrekking op stap 7 van het gedeelte 'Basisprocedure voor Step Recording' op pagina 138.

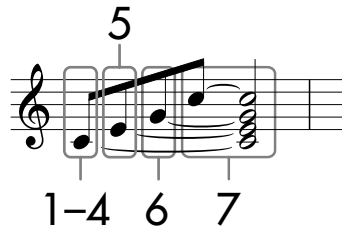

* De in de notatie vermelde nummers hebben betrekking op de nummers van de stappen in de volgende handeling.

Houd bij dit voorbeeld in gedachte dat er bij één van de stappen een toets op het toetsenbord ingedrukt gehouden moet worden, terwijl de volledige procedure wordt uitgevoerd.

Selecteer de voice voor de opname nadat u de display Step Record heeft opgeroepen.

1 Druk op de knop [H] om 'Normal' te selecteren.

Over de items die kunnen worden geselecteerd via de knoppen [G] [H] [I]
Zie pagina 141.

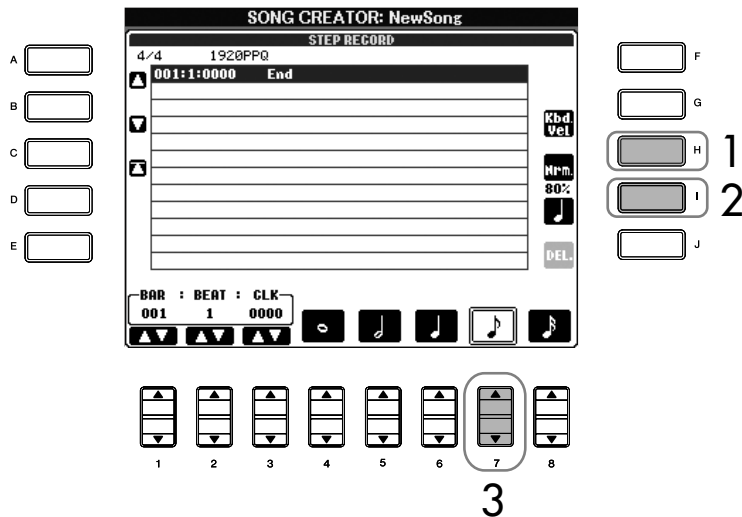

2 Druk op de knop [I] om het normale noottype te selecteren.

3 Druk op de knop [7▲▼] om de achtste noot te selecteren.

4 Druk, terwijl u C3 op het toetsenbord ingedrukt houdt, op de knop [7▲▼].

Laat de toets C3 nog niet los. Houd deze ingedrukt terwijl u de volgende stappen uitvoert.

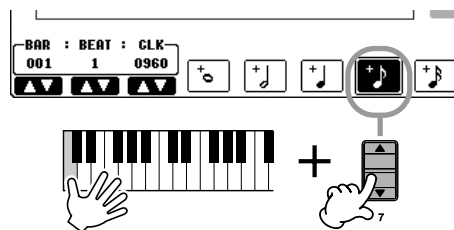

- 5** Druk, terwijl u de toetsen C3 en E3 op het toetsenbord ingedrukt houdt, op de knop [7▲▼].
Laat de toetsen C3 en E3 nog niet los. Houd deze ingedrukt terwijl u de volgende stappen uitvoert.

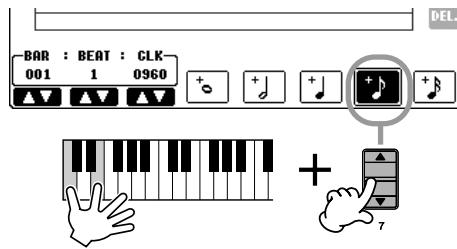

- 6** Druk, terwijl u de toetsen C3, E3 en G3 op het toetsenbord ingedrukt houdt, op de knop [7▲▼].
Laat de toetsen C3, E3 en G3 nog niet los. Houd deze ingedrukt terwijl u de volgende stappen uitvoert.

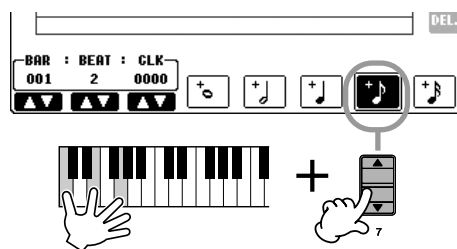

- 7** Druk, terwijl u de toetsen C3, E3, G3 en C4 op het toetsenbord ingedrukt houdt, op de knop [7▲▼] en druk vervolgens op de knop [5▲▼].
Laat de toetsen los nadat u de knop [5▲▼] heeft ingedrukt.

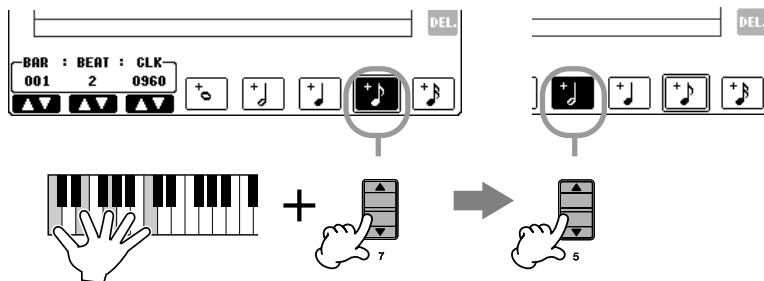

- 8** Druk op de knop SONG [STOP] om de cursor te verplaatsen naar het begin van de song.
- 9** Druk op de knop SONG [PLAY/PAUSE] om de zojuist ingevoerde noten te horen.
- 10** Druk op de knop [EXIT] om de display Step Record te verlaten.
U kunt desgewenst reeds opgenomen songs op dezelfde manier bewerken (pagina 148).
- 11** Druk op de knop [I] (SAVE) om de display voor songselectie op te roepen en sla vervolgens de data op in de display voor songselectie (pagina 63).

! LET OP

De opgenomen songdata gaan verloren als u een andere song selecteert of het instrument uitzet zonder dat u de opslaghandeling heeft uitgevoerd (pagina 63).

Akkoorden opnemen

U kunt akkoorden en secties (Intro, Main, Ending, enzovoorts) een voor een opnemen met exacte timing. In deze procedure wordt beschreven hoe u akkoordwijzigingen opneemt met de functie Step Record.

De uitleg in dit voorbeeld heeft betrekking op stap 7 van het gedeelte 'Basisprocedure voor Step Recording' op pagina 138.

1 4 7
 MAIN A BREAK MAIN B
 C F G F G7 C
 2,3 5,6 8,9

* De in de notatie vermelde nummers hebben betrekking op de nummers van de stappen in de volgende handeling.

- 1 Zorg dat de knop **STYLE CONTROL [AUTO FILL IN]** is ingesteld op **OFF** en druk vervolgens op de knop **STYLE CONTROL [MAIN VARIATION A]**.

1
 MAIN VARIATION A B C D
 BAR : BEAT : CLK
 001 1 0000
 1 2 3 4 5 6 7 8
 2
 3 C
 F
 G

- 2 Druk op de knop **[5 ▲ ▼]** om de lengte van een halve noot te selecteren.
- 3 Speel de akkoorden C, F en G in de akkoordsectie van het toetsenbord.
- 4 Druk op de knop **STYLE CONTROL [BREAK]**.

BREAK
 BAR : BEAT : CLK
 002 3 0000
 1 2 3 4 5 6 7 8
 4
 5
 6 F
 G7

- 5 Druk op de knop [6 ▲ ▼] om de lengte van een kwartnoot te selecteren.
- 6 Speel de akkoorden F en G7 in de akkoordsectie van het toetsenbord.
- 7 Druk op de knop STYLE CONTROL [MAIN VARIATION B].

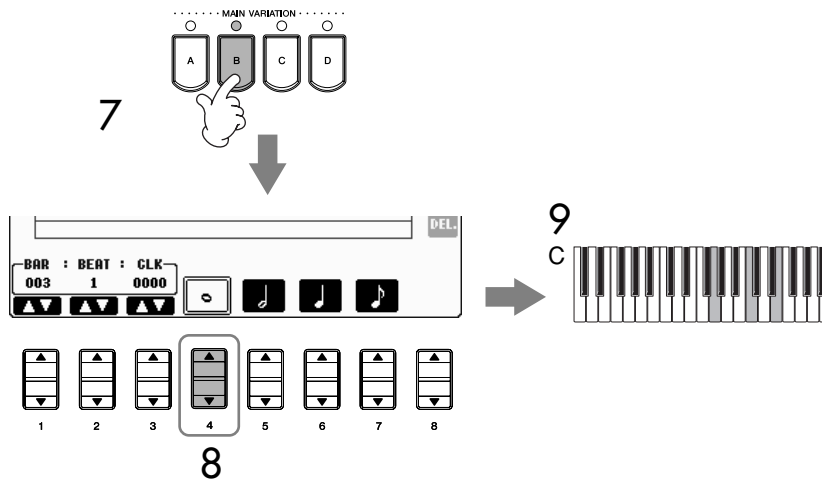

- 8 Druk op de knop [4 ▲ ▼] om de lengte van een hele noot te selecteren.
- 9 Speel het C-akkoord in de akkoordsectie van het toetsenbord.
- 10 Druk op de knop SONG [STOP] om de cursor te verplaatsen naar het begin van de song.
- 11 Druk op de knop SONG [PLAY/PAUSE] om de zojuist ingevoerde noten te horen.
- 12 Druk op de knop [EXIT] om de display Step Record te verlaten. U kunt desgewenst reeds opgenomen songs op dezelfde manier bewerken (pagina 148).
- 13 Druk op de knop [F] (EXPAND) om de wijzigingsdata voor invoerakkoorden te converteren in de songdata.
- 14 Druk op de knop [I] (SAVE) om de display voor songselectie op te roepen en sla vervolgens de data op in de display voor songselectie (pagina 63).

⚠ LET OP

De opgenomen songdata gaan verloren als u een andere song selecteert of het instrument uitzet zonder dat u de opslaghandeling heeft uitgevoerd (pagina 63).

Data wissen

Noten die per ongeluk zijn ingevoerd, kunnen worden gewist (pagina 140).

Fill-ins invoeren

Stel de knop STYLE CONTROL [AUTO FILL IN] in op ON en druk op een van de knoppen STYLE CONTROL [MAIN VARIATION (A, B, C, D)]. (De desbetreffende fill-insectie wordt afgespeeld waarna het afspelen automatisch naar het geselecteerde [MAIN VARIATION (A, B, C, D)]-patroon gaat.)

Een opgenomen song bewerken

Voor elke opnamemethode kunt u de opgenomen songs bewerken: Quick Recording, Multi Track Recording of Step Recording.

Basisprocedure voor bewerken

- 1 Selecteer een song om te bewerken.
- 2 Druk op de knop [DIGITAL RECORDING].

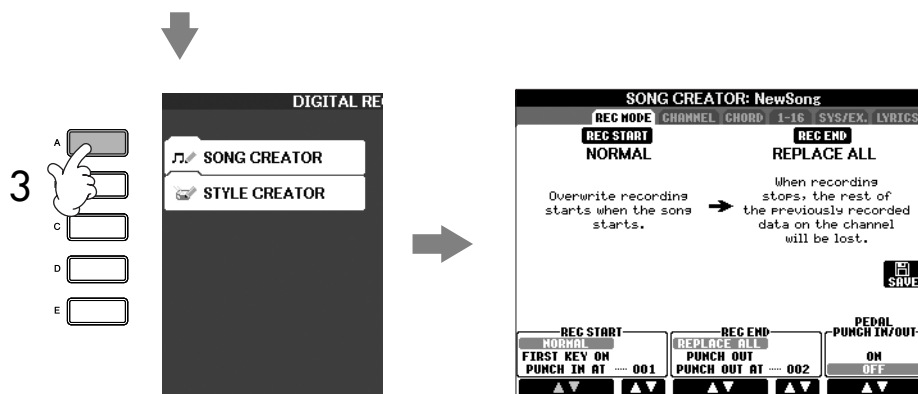

- 3 Druk op de knop [A] om de display SONG CREATOR op te roepen voor het opnemen of bewerken van songs.
- 4 Selecteer de gewenste tab met de knoppen TAB [◀][▶] en bewerk de song.

- Een bepaalde sectie opnieuw opnemen
Punch In/Out (REC MODE)..... pagina 149
 Hiermee kunt u een bepaalde sectie van een song opnieuw opnemen.
- Kanaalgebeurtenissen bewerken (CHANNEL) pagina 150
 Hiermee kunt u de kanaalgebeurtenissen bewerken. Zo kunt u bijvoorbeeld data wissen of noten transponeren per kanaal.
- Noot- of akkoordgebeurtenissen bewerken
(CHORD, 1-16) pagina 153
 Hiermee kunt u de opgenomen noten of akkoorden wijzigen of wissen.
- Systeemgebeurtenis bewerken (SYS/EX.)..... pagina 155
 Hiermee kunt u het tempo of de maatsoort wijzigen.
- Songteksten (LYRICS) bewerken..... pagina 156
 Hiermee kunt u de gebeurtenissen voor de songnaam of songtekst wijzigen.

Een bepaald gedeelte opnieuw opnemen, Punch In/Out (REC MODE)

Als u een bepaald gedeelte van een reeds opgenomen song opnieuw op wilt nemen, kunt u de de functie Punch IN/OUT gebruiken. Bij deze methode worden alleen de data tussen het Punch In-punt en het Punch Out-punt overschreven door de nieuwe opgenomen data. Er wordt niet opgenomen over de noten voor en na de Punch In/Out-punten heen, ook al hoort u deze noten normaal afgespeeld als hulpmiddel bij de timing van Punch In/Out. U kunt de Punch In- en Punch Out-punten van tevoren aangeven in maatnummers voor automatische werking, of handmatig het Punch In/Out-opnemen uitvoeren door een pedaal te gebruiken of gewoon door het toetsenbord te bespelen.

De hier gegeven uitleg heeft betrekking op de display REC MODE in stap 4 van de 'Basisprocedure voor bewerken' op pagina 148.

1 Bepaal de instellingen voor het opnieuw opnemen met de knoppen [1 ▲ ▼]–[6 ▲ ▼] (zie overzicht hierna).

2 Druk, terwijl u de knop SONG [REC] ingedrukt houdt, op de knop voor de gewenste track.

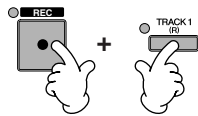

3 Druk op de knop SONG [PLAY/PAUSE] om het afspelen te starten. Bespeel het toetsenbord bij het Punch In-punt en stop de opname bij het Punch Out-punt.

4 Druk op de knop [I] (SAVE) om de display voor songselectie op te roepen en sla vervolgens de data op in de display voor songselectie (pagina 63).

■ PUNCH IN-instellingen

NORMAL	Opnemen met overschrijven begint zodra op de knop SONG [PLAY/PAUSE] wordt gedrukt of wanneer u het toetsenbord bespeelt in de Synchro Standby-modus.
FIRST KEY ON	De song wordt normaal afgespeeld en het opnemen met overschrijven begint zodra u het toetsenbord bespeelt.
PUNCH IN AT	De song wordt normaal afgespeeld tot het begin van de aangegeven Punch In-maat. Vervolgens begint het opnemen met overschrijven bij dit punt. U kunt de Punch In-maat instellen door op de knop [3 ▲ ▼] te drukken.

■ PUNCH OUT-instellingen

REPLACE ALL	Hiermee worden alle data gewist na het punt waarop het opnemen is gestopt.
PUNCH OUT	De songpositie waarop het opnemen wordt gestopt, wordt als het Punch Out-punt beschouwd. Deze instelling handhaaft alle data die volgen op het punt waarop het opnemen is gestopt.
PUNCH OUT AT	Het feitelijke opnemen met overschrijven gaat door tot het begin van de aangegeven PUNCH OUT-maat (deze wordt ingesteld met de overeenkomstige display-knop). Daarna stopt het opnemen en wordt het normaal afspelen voortgezet. Deze instelling handhaaft alle data die volgen op het punt waarop het opnemen is gestopt. U kunt de Punch Out-maat instellen door op de knoppen [6 ▲ ▼] te drukken.

⚠ LET OP

De opgenomen songdata gaan verloren als u een andere song selecteert of het instrument uitzet zonder dat u de opslaghandeling heeft uitgevoerd (pagina 63).

Voorbeelden van opnieuw opnemen met verschillende instellingen voor Punch In/Out

Dit instrument kent verschillende methoden voor het gebruik van de functie Punch In/Out. In de volgende illustraties ziet u verschillende situaties waarin de geselecteerde maten in een frase van acht maten opnieuw worden opgenomen.

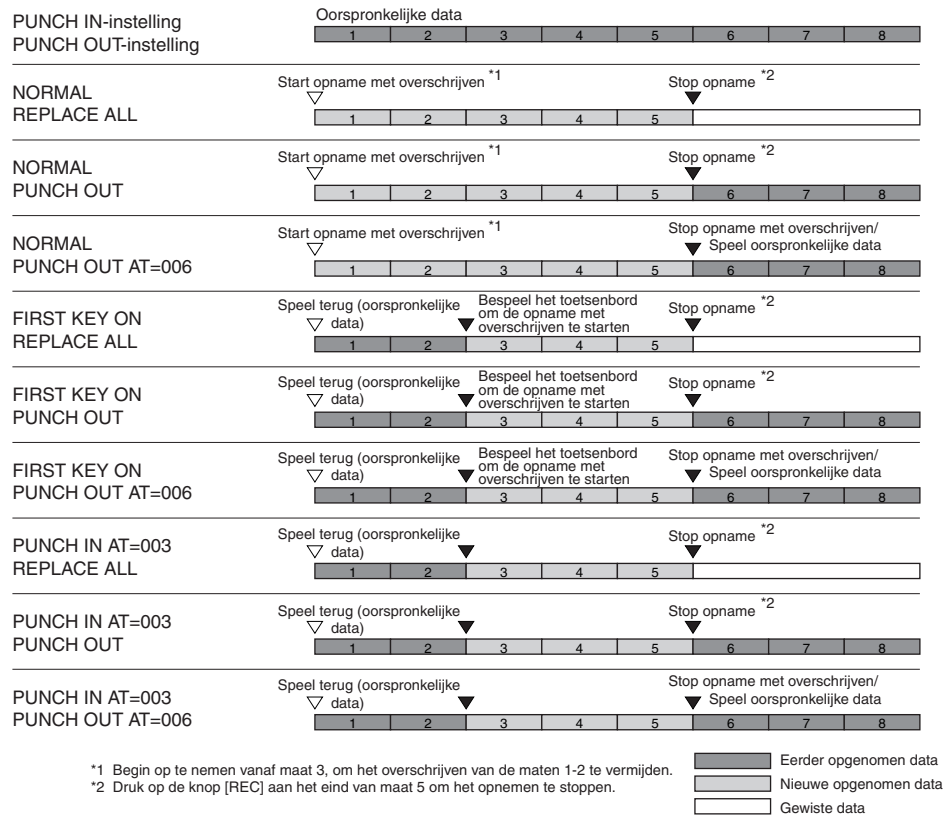

Instellingen voor Pedal Punch In/Out

Als dit is ingesteld op ON, kunt u het sustenutpedaal gebruiken om de punch-in- en punch-outpunten te regelen. Wanneer het sustenutpedaal wordt ingedrukt (en ingedrukt wordt gehouden) terwijl een song wordt afgespeeld, wordt Punch In-opnemen onmiddellijk ingeschakeld. Wanneer het pedaal wordt losgelaten, wordt de opname beëindigd (Punch Out). U kunt tijdens het afspelen het sustenutpedaal zo vaak indrukken en loslaten als u wilt, om Punch In/Punch Out te gebruiken voor opnemen met overschrijven. Merk op dat de huidige functietoewijzing van het sustenutpedaal wordt geannuleerd als de functie Pedal Punch In/Out is ingesteld op ON.

Kanaalgebeurtenissen bewerken (CHANNEL)

De hier gegeven uitleg heeft betrekking op de display-tab CHANNEL in stap 4 van de 'Basisprocedure voor bewerken' op pagina 148.

1 Selecteer het menu Edit met de knoppen [A]/[B] (pagina 151).

2 Bewerk de data met de knoppen [1 ▲ ▼]-[8 ▲ ▼].
Zie pagina 151 voor informatie over de beschikbare parameters.

3 Druk op de knop [D] (EXECUTE) om de handeling uit te voeren voor de huidige display.

Nadat de handeling (met uitzondering van de menudisplay SETUP) is voltooid, verandert deze knop in 'UNDO', waardoor u de oorspronkelijke data kunt terugroepen als u niet tevreden bent met het resultaat. De functie Undo beschikt slechts over één niveau, zodat alleen de laatst uitgevoerde handeling ongedaan kan worden gemaakt.

4 Druk op de knop [I] (SAVE) om de display voor songselectie op te roepen en sla vervolgens de data op in de display voor songselectie (pagina 63).

■ Menu QUANTIZE

Met de functie Quantize kunt u de timing van alle noten in een kanaal gelijkmaken. Als u bijvoorbeeld de rechts getoonde muziekfrase opneemt, speelt u deze mogelijk niet met absolute precisie en loopt u mogelijk iets voor of achter op de preciese timing. Quantize is een gemakkelijke manier om dit te corrigeren.



⚠ LET OP

De opgenomen songdata gaan verloren als u een andere song selecteert of het instrument uitzet zonder dat u de opslaghandeling heeft uitgevoerd (pagina 63).

CHANNEL	Hiermee bepaalt u het kanaal in de song waarop u Quantize wilt toepassen.
SIZE	<p>Hiermee selecteert u de Quantize-grootte (resolutie). Voor de beste resultaten moet u de Quantize-grootte instellen op de kortste nootwaarde in het kanaal. Als bijvoorbeeld achtste noten de kortste noten zijn in het kanaal, kunt u het beste achtste noten gebruiken als de Quantize-grootte.</p> <p>Na quantizing met achtste noot</p> <p>Instellingen</p> <p> kwartnoot achtste noot zestiende noot tweeëndertigste noot zestiende noot + achtstentriool* </p> <p> kwarten-triool achtsten-triool zestienden-triool achtste noot + achtstentriool* zestiende noot + zestiendentriool* </p> <p>De drie met een sterretje (*) gemarkeerde quantizeringsinstellingen zijn erg handig, omdat u hiermee twee verschillende nootwaarden tegelijk kunt quantizeren. Als bijvoorbeeld de gewone achtste noten en achtstentriolen deel uitmaken van hetzelfde kanaal en u quantizeert op de gewone achtste noten, worden alle noten in het kanaal gequantizeerd naar gewone achtste noten waardoor elk trioolgevoel volledig wordt geëlimineerd. Als u echter de instelling achtste noot + achtstentriool gebruikt, worden zowel de normale noten als de triolen juist gequantizeerd.</p>
STRENGTH	<p>Hiermee bepaalt u hoe sterk de noten zullen worden gequantizeerd. Een instelling van 100% resulteert in een exacte timing. Als een waarde lager dan 100% wordt geselecteerd, zullen de noten slechts volgens het aangegeven percentage in de richting van de opgegeven quantizeringstel worden gequantizeerd. Het gebruik van een quantizing van minder dan 100% zorgt ervoor dat er nog wat 'menselijk' gevoel in de opname gehandhaafd blijft.</p> <p>Lengte van kwartnoot</p> <p>Oorspronkelijke data</p> <p>Quantizeringssterkte=100</p> <p>Quantizeringssterkte=50</p>

■ De data van het opgegeven kanaal wissen (menu DELETE)

U kunt de data van het opgegeven kanaal in de song wissen. Selecteer het kanaal waarvan de data moeten worden gewist met de knoppen [1 ▲ ▼]–[8 ▲ ▼] en druk vervolgens op de knop [D] (EXECUTE) om de handeling uit te voeren.

Over Quantize-grootte (resolutie)

De Quantize-grootte of resolutie is het aantal kloksignalen per kwartnoot.

■ **De data van de opgegeven twee kanalen mengen (samenvoegen) (menu MIX)**

Met deze functie kunt u de data van twee kanalen mengen en de resultaten hiervan in een ander kanaal plaatsen. Tevens kunt u de data van één kanaal naar een ander kanaal kopiëren.

SOURCE 1	Hiermee selecteert u het te mengen kanaal (1–16). Alle MIDI-gebeurtenissen van het geselecteerde kanaal worden gekopieerd naar het bestemmingskanaal.
SOURCE 2	Hiermee selecteert u het te mengen kanaal (1–16). Alleen nootgebeurtenissen van het geselecteerde kanaal worden gekopieerd naar het bestemmingskanaal. Naast de waarden 1–16 is er een 'COPY'-instelling die het u mogelijk maakt de data van Source 1 te kopiëren naar het bestemmingskanaal. Als hier 'COPY' wordt geselecteerd, worden de data van Source 1 (bron 1) gekopieerd naar het bestemmingskanaal. (De oorspronkelijke kanaaldata blijven behouden.)
DESTINATION	Hiermee selecteert u het kanaal waarin de meng- of kopieerresultaten zullen worden geplaatst.

■ **Menu CHANNEL TRANSPOSE**

Met dit menu kunt u de opgenomen data van afzonderlijke kanalen omhoog of omlaag transponeren met een maximum van twee octaven in stappen van halve noten.

De kanalen 9–16 weergeven

Druk op de knop [F] om te schakelen tussen de twee kanaalweergaven: kanalen 1–8 en kanalen 9–16.

Transponeren naar dezelfde waarde voor alle kanalen tegelijk

Druk op een van de knoppen [1 ▲ ▼]–[8 ▲ ▼] terwijl u de knop [G] (ALL CH) ingedrukt houdt.

Menu SETUP

De huidige instellingen van de displays van de Mixing Console (mengpaneel, pagina 80) en overige paneelinstellingen kunnen worden opgenomen aan de beginpositie van de song als Setup-data. De hier opgenomen instellingen voor het mengpaneel en het paneel worden automatisch opgeroepen wanneer de song begint.

■ **Procedure voor Setup-opname**

1 Roep de bedieningsdisplay op.

[DIGITAL RECORDING] → [A] SONG CREATOR → TAB [◀]/[▶]
CHANNEL → [B] SET UP

2 Bepaal de instellingen die automatisch moeten worden opgeroepen wanneer de song begint met de knoppen 1 ▲ ▼]–[7 ▲ ▼].

SONG	Hiermee neemt u de tempo-instelling en alle andere instellingen op die zijn aangebracht vanuit het mengpaneel.
KEYBOARD VOICE	Hiermee neemt u de huidige paneelinstellingen op, inclusief de voice-selectie van de via het toetsenbord bespeelde gedeelten (RIGHT 1, 2, 3 en LEFT) en hun aan/uit-status. De hier opgenomen paneelinstellingen zijn gelijk aan de instellingen die zijn opgeslagen in de One Touch Setting. Deze instellingen kunnen op elk willekeurig punt in de song worden opgenomen (de overige items in deze tabel kunnen alleen worden opgenomen aan de beginpositie van de song).
SCORE SETTING	Hiermee neemt u de instellingen van de display Score op.
GUIDE SETTING	Hiermee neemt u de instellingen op van de Guide-functies met inbegrip van de Guide ON/OFF-instelling.
LYRICS SETTING	Hiermee neemt u de instellingen van de display Lyrics op.
MIC SETTING (CVP-305/303)	Hiermee neemt u de instellingen op van de microfoon en Vocal Harmony in de display Mixing Console (pagina 80).

3 Plaats een vinkje voor het geselecteerde item door op de knop [8 ▲] te drukken.

- 4 Druk op de knop [D] (EXECUTE) om de handeling voor de SETUP-opname uit te voeren.
- 5 Druk op de knop [I] (SAVE) om de display voor songselectie op te roepen en sla vervolgens de data op in de display voor songselectie (pagina 63).

Noot- of akkoordgebeurtenissen bewerken (CHORD, 1-16)

De hier gegeven uitleg heeft betrekking op de display-tabs CHORD en 1-16 in stap 4 van de 'Basisprocedure voor bewerken' op pagina 148.

- 1 Druk, wanneer de display-tab 1-16 is geselecteerd, op de knop [F] om het te bewerken kanaal te selecteren.
- 2 Verplaats de cursor naar de gewenste data.

De cursor omhoog of omlaag verplaatsen Gebruik de knop [A]/[B].

De cursor naar de begindata verplaatsen Druk op de knop [C].

De cursor verplaatsen op eenheden voor Gebruik de knoppen maat/tel/kloksignaal [1 ▲ ▼]–[3 ▲ ▼].
- 3 Bewerk de data.

De data regel voor regel bewerken
Gebruik de knoppen [6 ▲ ▼]–[8 ▲] om de gebeurtenissen te knippen/kopiëren/plakken/in te voegen/wissen.

Alle parameters van de data bewerken

 - 1 Gebruik de knoppen [D]/[E] om de te bewerken parameter te selecteren.
 - 2 Gebruik de knoppen [4 ▲ ▼]/[5 ▲ ▼] om de parameterwaarde te bewerken. U kunt ook de [DATA ENTRY]-draaiknop gebruiken. Als u een bewerkte waarde wilt invoeren, plaatst u gewoon de cursor ergens anders dan bij de parameter.

Als u de oorspronkelijke waarde wilt herstellen, drukt u op de knop [8 ▼] (CANCEL) voordat u de cursor verplaatst.
- 4 Druk, terwijl het tabblad CHORD is geselecteerd, op de knop [F] (EXPAND) om de data te converteren naar songdata.
- 5 Druk op de knop [I] (SAVE) om de display voor songselectie op te roepen en sla vervolgens de data op in de display voor songselectie (pagina 63).

⚠ LET OP

De opgenomen songdata gaan verloren als u een andere song selecteert of het instrument uitzet zonder dat u de opslaghandeling heeft uitgevoerd (pagina 63).

Meer regels met data selecteren

Druk op de knoppen [A]/[B] terwijl u de knop [J] (MULTI SELECT) ingedrukt houdt.

Bepaalde typen gebeurtenissen weergeven (FILTER)

U kunt selecteren welke typen gebeurtenissen moeten worden weergegeven in de tabs [CHORD] en [1-16]. Dit komt van pas wanneer u bijvoorbeeld alleen de nootgebeurtenissen wilt zien (pagina 155).

⚠ LET OP

De opgenomen songdata gaan verloren als u een andere song selecteert of het instrument uitzet zonder dat u de opslaghandeling heeft uitgevoerd (pagina 63).

Over de klok

Een eenheid van nootresolutie. De Quantize-grootte is het aantal kloksignalen per kwartnoot. Op de CVP-305/303/301 is één kloksignaal gelijk aan 1/1920ste van een kwartnoot.

Over de gebeurtenissen die in de display worden weergegeven

Voorbeeld **001 : 1 : 1440**

Maatnummer (BAR) Tel Klok-signaal

- ❶ Geeft de locatie (positie) aan van de desbetreffende gebeurtenis. Deze aanduiding is hetzelfde als de indicatie linksonder in de display.
- ❷ Geeft de gebeurtenistypen aan (zie hierna).
- ❸ Geeft de gebeurteniswaarden aan.

Gebeurtenistypen die worden weergegeven op de display-tab 1-16

Note	De afzonderlijke noot van een song. Hierbij worden tevens het nootnummer vermeld dat overeenkomt met de gespeelde toets, een aanslagsnelheidswaarde die is gebaseerd op de kracht waarmee de toets is gespeeld en de waarde voor de gate-tijd (de lengte van de noot).
Ctrl (Control Change)	Instellingen voor het besturen van de voice, zoals volume, pan, filter en effectdiepte (deze instellingen worden bewerkt via de Mixing Console (mengpaneel) die wordt beschreven op pagina 80), enz.
Prog (Program Change)	MIDI-programmawijzigingsnummer voor het selecteren van een voice.
P.Bnd (Pitch Bend)	Data voor het aanhoudend wijzigen van de toonhoogte van een voice.
A.T.(Aftertouch)	Deze gebeurtenis wordt gegeneerd wanneer druk wordt uitgeoefend op een toets nadat de noot is gespeeld.

Gebeurtenistypen die worden weergegeven op de display-tab CHORD

Stijl	Stijl
Tempo	Tempo
Chord	Grondtoon, akkoordtype, 'op-bas'-akkoord
Sect	Begeleidingsstijlsectie (Intro, Main, Fill in, Break, Ending)
OnOff	Aan/uit-status voor de verschillende gedeelten (kanalen) van de begeleidingsstijl
CH.Vol	Volume voor de verschillende gedeelten (kanalen) van de begeleidingsstijl
S.Vol	Totaalvolume van de begeleidingsstijl

Bepaalde typen gebeurtenissen weergeven (FILTER)

In de bewerkingsdisplays worden verschillende typen gebeurtenissen getoond. Het is soms moeilijk precies te bepalen welke gebeurtenissen u wilt bewerken. En daarbij komt de functie Filter mooi van pas. Hiermee kunt u bepalen welke gebeurtenistypen worden getoond in de bewerkingsdisplays.

- 1 Druk in de bewerkingsdisplays op de knop [H] (FILTER).
- 2 Selecteer het gebeurtenistype met de knoppen [2▲▼]–[5▲▼].
- 3 Plaats een vinkje of verwijder het vinkje voor het geselecteerde item met de knoppen [6▲▼]/[7▲▼].
 - [H](ALL ON) Vinkjes voor alle gebeurtenistypen.
 - [I] (NOTE/CHORD) Hiermee worden alleen NOTE/CHORD-data geselecteerd.
 - [J] (INVERT) Hiermee worden de instellingen voor vinkjes voor alle vakken omgekeerd. Het komt er dus op neer dat hiermee vinkjes worden geplaatst in uitgeschakelde vakken, en andersom.
- 4 Druk op de knop [EXIT] om de instellingswijzigingen uit te voeren.

Door op de knoppen [C]–[E] te drukken roept u de respectieve Filter-displays op, zoals hierna wordt beschreven.

- MAIN De display MAIN FILTER oproepen.
- CTRL CHG De display Control Change Filter oproepen.
- STYLE De display Accompaniment Style Filter oproepen.

Systeem-exclusieve gebeurtenissen (SYS/EX.) bewerken

De hier gegeven uitleg heeft betrekking op de display-tab [SYS/EX] in stap 4 van de 'Basisprocedure voor bewerken' op pagina 148.

Vanuit deze display kunt u opgenomen systeemeigen gebeurtenissen bewerken die niet tot een bepaald kanaal behoren, zoals tempo en tel (maatsoort). De hier beschreven handelingen zijn grotendeels gelijk aan die in het gedeelte 'Noot- of akkoordgebeurtenissen bewerken' op pagina 153.

Systeemgebeurtenissen

ScBar (Score Start Bar)	Hiermee wordt de beginmaat van een song bepaald.
Tempo	Hiermee wordt de tempowaarde bepaald.
Time (maatsoort)	Hiermee wordt de maatsoort bepaald.
Key (toonsoort)	Hiermee wordt de toonsoort, evenals de majeur/mineur-instelling, bepaald voor de muzieknotatie die wordt weergegeven op de display.
XGPrm (XG-parameters)	Hiermee kunt u verscheidene gedetailleerde wijzigingen aanbrengen in de XG-parameters. Raadpleeg het gedeelte 'MIDI Data Format' in het afzonderlijke boekje Data List voor details.
SysEx (systeem-exclusief)	Hiermee worden de systeemeigen data in de song weergegeven. Denk eraan dat u hier geen nieuwe data kunt maken of inhoud van data kunt wijzigen. U kunt echter wel de data wissen, knippen, kopiëren en plakken.
Meta (metagebeurtenis)	Hiermee worden de SMF-metagebeurtenissen in de song weergegeven. Denk eraan dat u hier geen nieuwe data kunt maken of inhoud van data kunt wijzigen. U kunt echter wel de data wissen, knippen, kopiëren en plakken.

Druk op de knop [I] (SAVE) om de display voor songselectie op te roepen en sla vervolgens de data op in de display voor songselectie (pagina 63).



LET OP

De opgenomen songdata gaan verloren als u een andere song selecteert of het instrument uitzet zonder dat u de opslaghandeling heeft uitgevoerd (pagina 63).

Songteksten bewerken (LYRICS)

De hier gegeven uitleg heeft betrekking op de display-tab LYRICS in stap 4 van de 'Basisprocedure voor bewerken' op pagina 148. Vanuit deze display kunt u opgenomen songtekstgebeurtenissen bewerken.

De hier beschreven handelingen zijn grotendeels gelijk aan die in het gedeelte 'Noot- of akkoordgebeurtenissen bewerken' op pagina 153.

Songtekstgebeurtenissen

Naam	Hier kunt u de naam van de song opgeven.
Songtekst	Hier kunt u songteksten invoeren.
Control Codes	<p>CR Hiermee voert u een regeleinde in de songtekst in.</p> <p>LF Niet beschikbaar op de Clavinova. Op enkele MIDI-apparaten, zoals sequencers, kan deze gebeurtenis de momenteel weergegeven songteksten wissen en de volgende songteksten in beeld brengen.</p>

Songteksten invoeren en bewerken

- 1 **Roep de display voor het bewerken van de songteksten op met de knoppen [4 ▲ ▼]/[5 ▲ ▼](DATA ENTRY).**
De procedure is hetzelfde als bij het gedeelte 'Tekens invoeren' (pagina 66).
- 2 **Druk op de knop [I] (SAVE) om de display voor songselectie op te roepen en sla vervolgens de data op in de display voor songselectie (pagina 63).**

LET OP

De opgenomen songdata gaan verloren als u een andere song selecteert of het instrument uitzet zonder dat u de opslaghandeling heeft uitgevoerd (pagina 63).

Verwijzingen naar bladzijden van de Beknopte handleiding

Meezingen met de afgespeelde song (karaoke) of met uw eigen spel.....	pagina 52
Een microfoon aansluiten.....	pagina 52
Zingen met de display LYRICS.....	pagina 53
Handige functies voor karaoke.....	pagina 53
Het tempo aanpassen.....	pagina 30
Transponeren.....	pagina 53
Effecten op uw stem toepassen.....	pagina 54
Harmoniestemmen aan uw stem toevoegen.....	pagina 54
Zingen oefenen met de juiste toonhoogte (Vocal CueTIME).....	pagina 131
Handige functies voor het meezingen met uw eigen spel.....	pagina 55
De toonsoort veranderen (Transpose).....	pagina 55
De muzieknotatie weergeven op het instrument en de songteksten op TV (CVP-305).....	pagina 56
Aankondigingen maken tussen songs.....	pagina 56
De afspeeltiming regelen met uw stem (Karao-Key).....	pagina 131

Vocal Harmony-parameters bewerken

In dit gedeelte wordt in het kort uitgelegd hoe uw eigen Vocal Harmony-typen (pagina 54) kunt creëren en wordt een overzicht gegeven van de gedetailleerde bewerkingsparameters. Er kunnen tot tien Vocal Harmony-typen worden gecreëerd en opgeslagen.

1 Druk op de knop [MIC SETTING/VOCAL HARMONY].

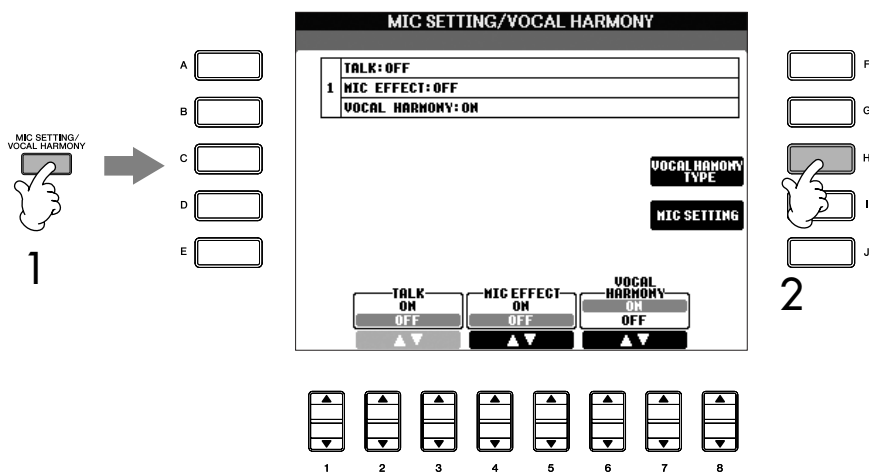

2 Druk op de knop [H] (VOCAL HARMONY TYPE) om de VOCAL HARMONY TYPE-selectiedisplay op te roepen.

3 Druk op één van de knoppen [A]–[J] om een Vocal Harmony-type te selecteren voor bewerking.

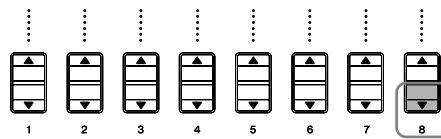
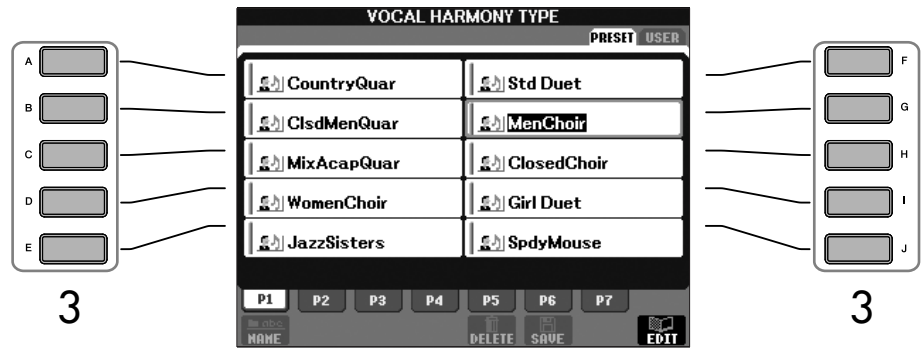

4 Druk op de knop [8 ▼] (EDIT) om de display VOCAL HARMONY EDIT op te roepen.

5 Als u het Vocal Harmony-type opnieuw wilt selecteren, gebruikt u de knoppen [1 ▲ ▼]/[2 ▲ ▼].

Of u kunt het Vocal Harmony-type opnieuw selecteren door op de knop [8 ▲ ▼] (RETURN) te drukken om terug te keren naar de Vocal Harmony-selectiedisplay.

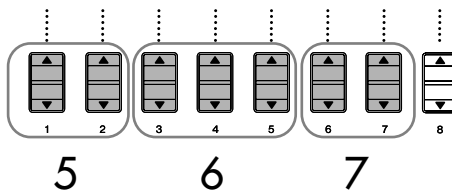
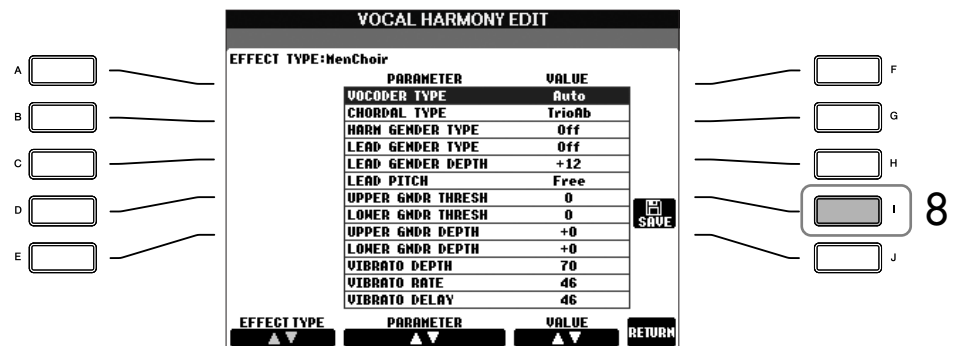

6 Gebruik de knoppen [3 ▲ ▼]–[5 ▲ ▼] om de parameter (pagina 159) te selecteren die u wilt bewerken.

7 Stel de waarde van de hiervoor geselecteerde parameter in.

8 Druk op de knop [I] (SAVE) om uw bewerkte Vocal Harmony-type weg te schrijven (pagina 63).

! LET OP

De instellingen hier zullen verloren gaan als u van Vocal Harmony type wisselt of als u het instrument uitzet zonder de opslaghandeling uit te voeren.

Bewerkbare parameters in de display VOCAL HARMONY EDIT

VOCODER TYPE	Hiermee wordt bepaald welke harmony-noten worden toegevoegd aan het microfoongeluid als de Harmony-mode (pagina 163) is ingesteld op 'VOCODER'.
CHORDAL TYPE	Hiermee wordt bepaald hoe de harmony-noten worden toegepast op het microfoongeluid als de Harmony-mode (pagina 163) is ingesteld op 'CHORDAL'.
HARMONY GENDER TYPE	Hiermee wordt bepaald of het geslacht (gender) van het harmony-geluid wordt gewijzigd of niet. Uit Het geslacht van het harmony-geluid wordt niet veranderd. Auto Het geslacht van het harmony-geluid wordt automatisch veranderd.
LEAD GENDER TYPE	Hiermee wordt bepaald of, en hoe, het geslacht van de solozangstem (het directe microfoongeluid) zal worden veranderd. Merk op dat het aantal harmony-noten verschilt en afhankelijk is van het geselecteerde type. Bij de instelling Off worden drie harmony-noten geproduceerd. De overige instellingen geven twee harmony-noten. Uit Er vindt geen geslachtsverandering plaats. Unison Er vindt geen geslachtsverandering plaats. U kunt de LEAD GENDER DEPTH hieronder aanpassen. Male De corresponderende geslachtsverandering wordt toegepast op de solostem. Female De corresponderende geslachtsverandering wordt toegepast op de solostem.
LEAD GENDER DEPTH	Hiermee wordt de mate aangepast van solostemgeslachtsverandering. Dit is beschikbaar als het LEAD GENDER TYPE hierboven is ingesteld op een andere instelling dan Off. Des te hoger de waarde, des te 'vrouwelijker' wordt de harmony-stem. Des te lager de waarde, des te 'mannelijker' de stem.
LEAD PITCH CORRECTION	Als 'Correct' is geselecteerd, zal de toonhoogte van de solostem worden gecorrigeerd naar stappen van zuivere halve noten. Deze parameter werkt alleen als het LEAD GENDER TYPE hierboven is ingesteld op een andere instelling dan Off.
UPPER GENDER THRESHOLD	De geslachtsverandering gaat in werking wanneer de harmony-toonhoogte het gespecificeerde aantal halve noten boven de solostemtoonhoogte bereikt of overschrijdt.
LOWER GENDER THRESHOLD	De geslachtsverandering gaat in werking wanneer de harmony-toonhoogte het gespecificeerde aantal halve noten onder de solostemtoonhoogte bereikt of overschrijdt.
UPPER GENDER DEPTH	Hiermee wordt de mate van geslachtsverandering bepaald die wordt toegepast op harmony-noten die hoger zijn dan de UPPER GENDER THRESHOLD. Des te hoger de waarde, des te 'vrouwelijker' wordt de harmony-stem. Des te lager de waarde, des te 'mannelijker' de stem.
LOWER GENDER DEPTH	Hiermee wordt de mate van geslachtsverandering bepaald die wordt toegepast op harmony-noten die lager zijn dan de LOWER GENDER THRESHOLD. Des te hoger de waarde, des te 'vrouwelijker' wordt de harmony-stem. Des te lager de waarde, des te 'mannelijker' de stem.
VIBRATO DEPTH	Hiermee wordt de diepte geregeld van de vibrato die aan het harmony-geluid wordt toegevoegd. Heeft ook invloed op het solostemgeluid als het LEAD GENDER TYPE hierboven is ingesteld op een andere instelling dan Off.

VIBRATO RATE	Bepaalt de snelheid van het vibrato-effect. Heeft ook invloed op het solostemgeluid als het LEAD GENDER TYPE hierboven is ingesteld op een andere instelling dan Off.
VIBRATO DELAY	Hiermee wordt de vertragingstijd ingesteld voordat het vibrato-effect in werking treedt, nadat de noot begon te klinken. Hogere waarden resulteren in een grotere vertraging.
HARMONY1/2/3 VOLUME	Stelt het volume in van respectievelijk de eerste (laagste), tweede en derde (hoogste) harmony-noten.
HARMONY1/2/3 PAN	Bepaalt de stereo (pan)-positie van respectievelijk de eerste (laagste), tweede en derde (hoogste) harmony-noten. Random De stereopositie van het geluid zal willekeurig veranderen, telkens wanneer het toetsenbord wordt bespeeld. Dit heeft alleen invloed als de Harmony-mode (pagina 163) is ingesteld op 'VOCODER' of 'CHORDAL'. L63>R – C – L<R63 De instelling L63>R pant het geluid uiterst links, C is in het midden, en L<R63 is uiterst rechts.
HARMONY1/2/3 DETUNE	Ontstemt respectievelijk de eerste (laagste), tweede en derde (hoogste) harmony-noot met het aangegeven aantal cents.
PITCH TO NOTE	Als dit is ingesteld op 'ON', kunt u de voices van de Clavinova met uw stem bespelen. (De Clavinova detecteert de toonhoogte van uw stem en converteert deze naar nootdata voor de toongenerator. Houd echter in gedachte dat dynamische wijzigingen in uw stem geen invloed hebben op het volume van de toongenerator.)
PITCH TO NOTE PART	Bepaalt welke parts van de Clavinova zullen worden aangestuurd door de solostem wanneer de Pitch to Note parameter op 'ON' staat.

Het microfoongeluid en het Harmony-geluid aanpassen

1 Druk op de knop [MIC SETTING/VOCAL HARMONY].

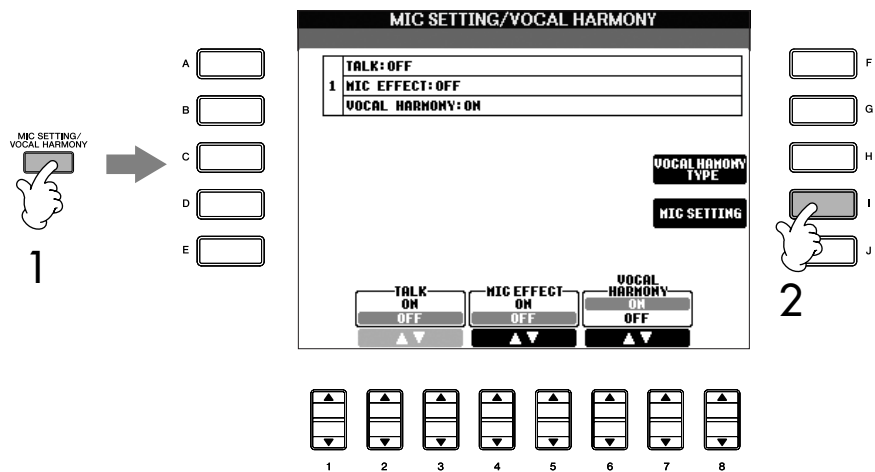

2 Druk op de knop [I] (MIC SETTING) om de display MICROPHONE SETTING op te roepen.

- 3 Druk op de knop TAB [◀] om de tabdisplay OVERALL SETTING te selecteren.

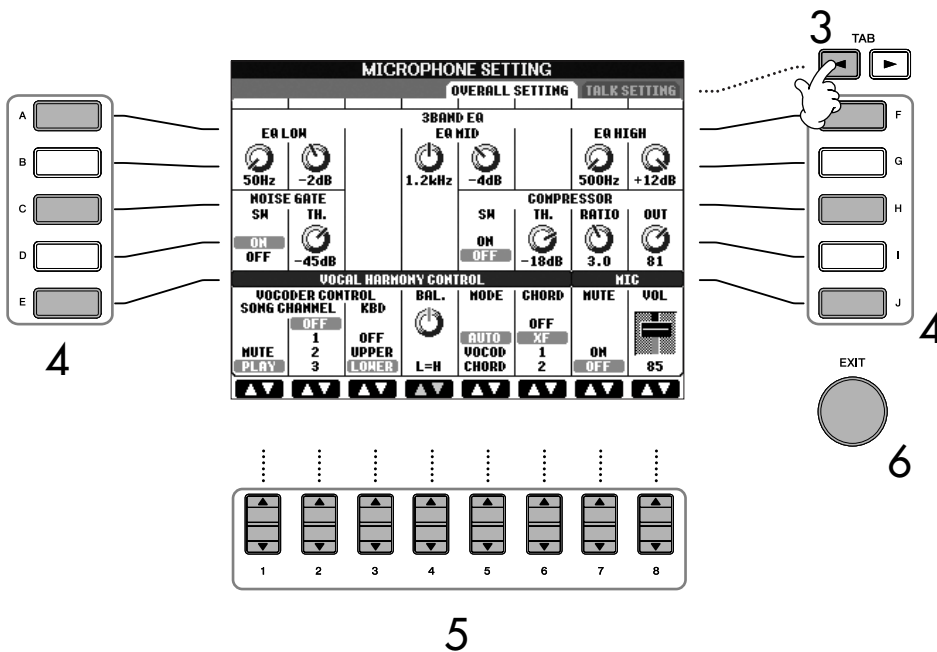

- 4 Gebruik de knoppen [A]–[J] om het item (parameter) te selecteren (zie hieronder) dat moet worden aangepast.
- 5 Gebruik de knoppen [1 ▲ ▼]–[8 ▲ ▼] om de waarde in te stellen.
- 6 Druk op de knop [EXIT] om de display MICROPHONE SETTING te verlaten.

Aan te passen items (parameters) in de tabdisplay OVERALL SETTING

■ 3BAND EQ

EQ (Equalizer) is een processor die het frequentiespectrum in meerdere banden verdeelt, die naar wens kunnen worden versterkt of verzwakt, om zo de frequentierespons naar wens aan te passen. De Clavinova beschikt over een hoogwaardige driebands (LOW, MID en HIGH) digitale equalizerfunctie voor het microfoongeluid.

- **Hz**
Hiermee wordt de middenfrequentie aangepast van de desbetreffende band.
- **dB**
Hiermee wordt het niveau van de desbetreffende band met maximaal 12 dB versterkt of verzwakt.

■ NOISE GATE

Dit effect schakelt het microfoonsignaal uit wanneer het inkomende signaal beneden het gespecificeerde niveau komt. Het sluit effectief ongewenste bijgeluiden uit, terwijl het gewenste signaal (zang, etc.) echter wel doorgelaten wordt.

- **SW (schakelaar)**
Hiermee wordt Noise Gate aan- of uitgezet.
- **TH. (Threshold)**
Hiermee bepaalt u boven welk uitgangsniveau de functie Noise Gate signaal begint door te laten.

⚠ LET OP

Instellingen in de tabdisplay OVERALL SETTING worden automatisch opgeslagen in het instrument als u de display verlaat. Als u echter het instrument uitzet zonder deze display te verlaten, zullen de instellingen verlorengaan.

■ **COMPRESSOR**

Dit effect houdt het uitgangssignaal laag als het ingangssignaal van de microfoon een aangegeven niveau overschrijdt. Dit is vooral handig voor het gelijkmatiger maken van zangstemmen met een grote wisselende dynamiek. Het komt erop neer dat het signaal wordt 'gecomprimeerd', zodat zachte gedeeltes harder klinken en hardere gedeeltes zachter.

- **SW (schakelaar)**
Hiermee wordt de compressor aan- of uitgezet.
- **TH. (Threshold)**
Hiermee wordt het ingangsniveau aangepast waarop de compressie zal worden toegepast.
- **RATIO**
Hiermee bepaalt u de hoeveelheid compressie.
- **OUT**
Past het uiteindelijke uitgangsniveau aan.

■ **VOCAL HARMONY CONTROL**

De volgende parameters bepalen hoe de harmony wordt geregeld.

• **VOCODER CONTROL**

Het Vocal Harmony-effect in de Vocoder-modus (pagina 163) wordt aangestuurd door nootdata (de noten die u op het toetsenbord speelt en/of de noten van de songdata). Met deze parameter kunt u bepalen welke noten worden gebruikt om de harmony te besturen.

SONG CHANNEL	<p>MUTE/PLAY Bij de instelling 'MUTE' wordt het hieronder geselecteerde kanaal (dat de Harmony aanstuurt) gedempt (uitgezet) tijdens het afspelen van songs.</p> <p>OFF/Channels 1-16 Bij de instelling 'OFF' wordt de harmony-besturing door songdata uitgeschakeld. Bij één van de instellingen 1-16, worden de nootdata (gespeeld door een song op de CVP of een externe MIDI-sequencer) van het corresponderende kanaal gebruikt om de harmony te besturen. Deze instelling is gekoppeld aan de instelling HARMONY CH in de display SONG SETTING (pagina 131).</p>
KEYBOARD	<p>OFF De toetsenbordbesturing van de harmony wordt uitgezet.</p> <p>UPPER De noten die rechts van het splitpunt worden gespeeld, besturen de harmony.</p> <p>LOWER De noten die links van het splitpunt worden gespeeld, besturen de harmony.</p>

- **BAL.**
Hiermee kunt u de balans instellen tussen de solostem (uw eigen stem) en Vocal Harmony. Door deze waarde te verhogen wordt het volume van de Vocal Harmony verhoogd en dat van de solostem verlaagd. Als dit is ingesteld op L<H63 (L: Lead Vocal, H: Vocal Harmony), gaat alleen Vocal Harmony naar de uitgang; als het is ingesteld op L63>H, gaat alleen de solostem naar de uitgang.

• **MODE**

Alle Vocal Harmony-typen vallen onder één van drie modi die op verschillende manieren harmony produceren. Het harmony-effect is afhankelijk van de geselecteerde Vocal Harmony modus en deze parameter bepaalt hoe de harmony op uw stem wordt toegepast. De drie modi worden hieronder beschreven.

AUTO	Als [ACMP ON/OFF] of [LEFT] is ingesteld op ON en als de song akkoorddata bevat, wordt de modus automatisch ingesteld op CHORDAL. In alle andere gevallen wordt de modus ingesteld op VOCODER.
VOCODER	De harmony-noten worden bepaald door de noten die u op het toetsenbord speelt en/of door de songdata. U kunt aangeven of het Vocoder-effect wordt bestuurd door uw toetsenspel of door de songdata (pagina 162).
CHORDAL	De harmony-noten worden bepaald door de volgende drie typen akkoorden: akkoorden die zijn gespeeld in het akkoordgedeelte van het toetsenbord (met [ACMP] aangezet), akkoorden die zijn gespeeld in het LEFT Voice-gedeelte van het toetsenbord (met [ACMP] uitgezet en [LEFT] aangezet) en akkoorden in de songdata voor het besturen van de harmony. (Niet beschikbaar als de song geen enkele akkoorddata bevat.)

• **CHORD**

De volgende parameters bepalen welke data in een opgenomen song worden gebruikt voor akkoorddetectie.

OFF	Akkoorden worden niet gedetecteerd in de songdata.
XF	Akkoorden van de XF-indeling worden gebruikt voor de Vocal Harmony.
1-16	Akkoorden worden gedetecteerd op basis van nootdata op het aangegeven songkanaal.

■ **MIC**

De volgende parameters bepalen hoe het microfoongeluid wordt bestuurd.

• **MUTE**

Bij de instelling ON wordt het microfoongeluid uitgezet.

• **VOLUME**

Past het uitgangsvolume van het microfoongeluid aan.

Talk Setting (Spreekinstelling)

Met deze functie kunt u bepaalde instellingen maken voor aankondigingen tussen songs, los van de instellingen voor uw zangoptreden.

- 1 Druk op de knop [MIC SETTING/VOCAL HARMONY] om de display MIC SETTING/VOCAL HARMONY op te roepen.

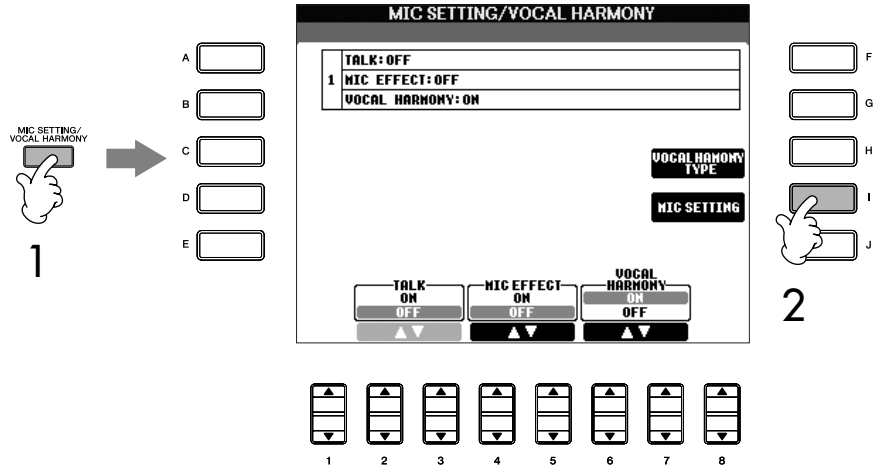

- 2 Druk op de knop [I] (MIC SETTING) om de display MICROPHONE SETTING op te roepen.

- 3 Druk op de knop TAB [▶] om de tabdisplay TALK SETTING op te roepen.

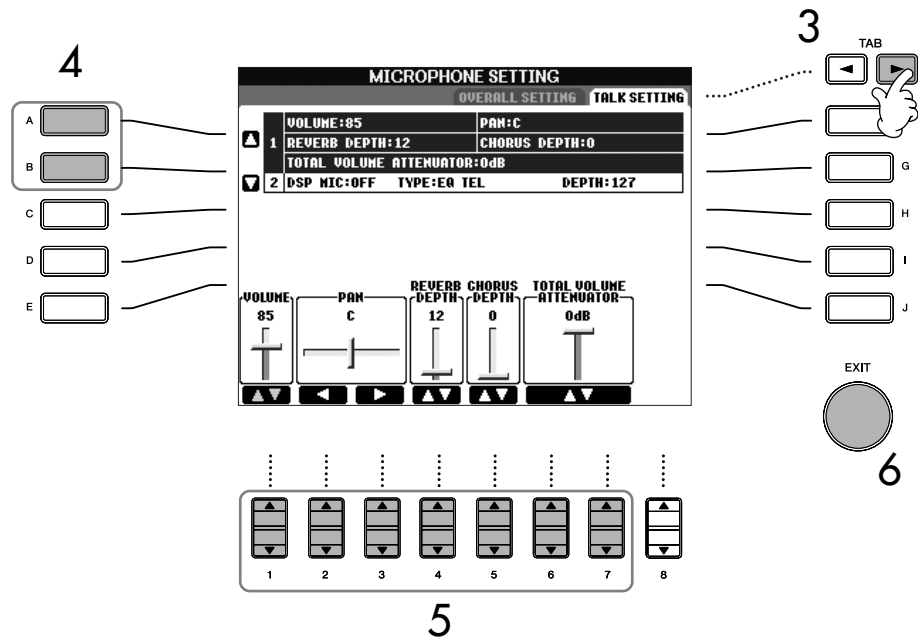

- 4 Gebruik de knoppen [A]/[B] om het item (parameter) te selecteren (pagina 165) dat moet worden ingesteld.

- 5 Gebruik de knoppen [1 ▲ ▼]–[7 ▲ ▼] om de waarde in te stellen.

- 6 Druk op de knop [EXIT] om de display MICROPHONE SETTING te verlaten.

! LET OP

Instellingen in de tabdisplay TALK SETTING worden automatisch in het instrument opgeslagen zodra u de display verlaat. Als u echter het instrument uitzet zonder deze display te verlaten, zullen de instellingen verloren gaan.

Aanpasbare items (parameters) in de tabdisplay TALK SETTING

VOLUME	Dit bepaalt het uitgangsvolume van het microfoongeluid.
PAN	Hiermee stelt u de stereopositie van het microfoongeluid in.
REVERB DEPTH	Hiermee stelt u de diepte van de reverb-effecten in die op het microfoongeluid worden toegepast.
CHORUS DEPTH	Hiermee stelt u de diepte van de chorus-effecten in die op het microfoongeluid worden toegepast.
TOTAL VOLUME ATTENUATOR	Hiermee wordt de hoeveelheid verzwakking bepaald die wordt toegepast op het algehele geluid (met uitzondering van de microfooningang). Zo kunt u effectief de balans aanpassen tussen uw stem en het totaalgeluid van het instrument.
DSP MIC ON/OFF	Hiermee wordt het DSP-effect aan- of uitgezet dat wordt toegepast op het microfoongeluid.
DSP MIC TYPE	Hiermee wordt het DSP-effecttype geselecteerd dat wordt toegepast op het microfoongeluid.
DSP MIC DEPTH	Hiermee wordt de diepte ingesteld van het DSP-effect dat wordt toegepast op het microfoongeluid.

De Clavinova rechtstreeks verbinden met internet

De speciale Clavinova-website kan worden geopend bij een rechtstreekse verbinding met internet.

Afhankelijk van de internetverbinding kan het zijn dat u geen twee of meer apparaten kunt aansluiten (bijvoorbeeld een computer en het instrument), afhankelijk van het contract dat u met uw provider heeft. Dit betekent dat u de verbinding met de Clavinova niet tot stand kunt brengen. Controleer bij twijfel uw contract of neem contact op met uw provider.

Enkele soorten modems vereisen een optioneel hub-netwerk voor het tegelijkertijd aansluiten van verscheidene apparaten (zoals computer, muziekinstrument, enz.).

U kunt songdata en andere soorten data aanschaffen en downloaden via de speciale Clavinova-website door een rechtstreekse verbinding met internet. Dit gedeelte bevat termen die gerelateerd zijn aan computers en on-line communicatie. Als er enkele termen zijn waar u niet bekend mee bent, raadpleeg dan de Verklarende internetwoordenlijst (pagina 179).

Het instrument verbinden met internet

U kunt het instrument verbinden met een permanente on-line verbinding (ADSL, glasvezelkabel, kabelinternet, enz.) via een router, of een modem die is uitgerust met een router. Zie voor specifieke instructies over het verbinden (alsook voor informatie over compatibele LAN-adapters, routers, etc.) de Yamaha Clavinova-website:

CVP-305 <http://music.yamaha.com/CVP-305>

CVP-303 <http://music.yamaha.com/CVP-303>

CVP-301 <http://music.yamaha.com/CVP-301>

Gebruik een computer om de verbinding met internet te maken en zorg dat u on-line bent voordat u het instrument aansluit, aangezien er geen modem- of routerinstellingen via het instrument zelf kunnen worden gemaakt.

U zult eerst een abonnement op een internetservice of bij een internetprovider moeten nemen, voordat u de internetverbinding kunt gebruiken.

Aansluitvoorbeeld 1:

Aansluiten via een kabel (via een modem zonder ingebouwde router)

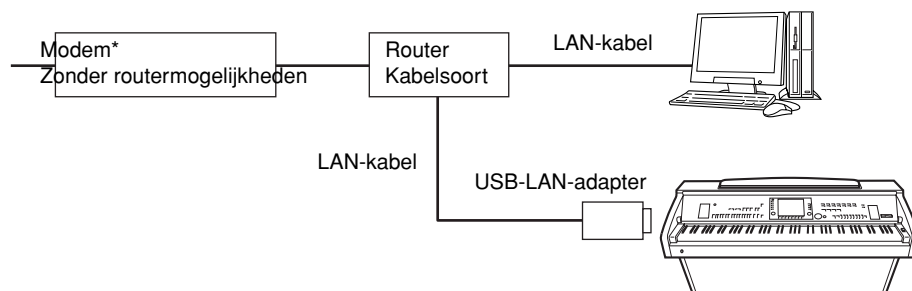

* Hier verwijst 'modem' naar een ADSL-modem, optisch-netwerkapparaat (ONU) of kabelmodem.

Aansluitvoorbeeld 2:

Aansluiten via de kabel (via een modem met ingebouwde router)

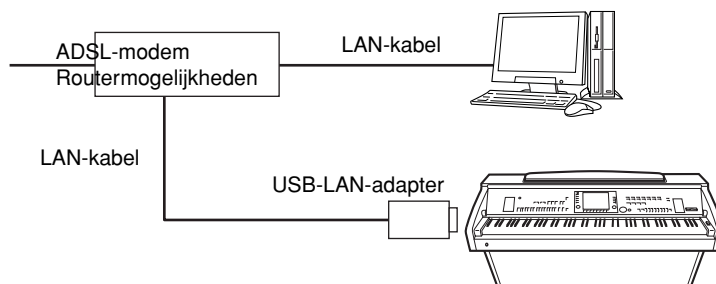

Aansluitvoorbeeld 3: Draadloze verbinding

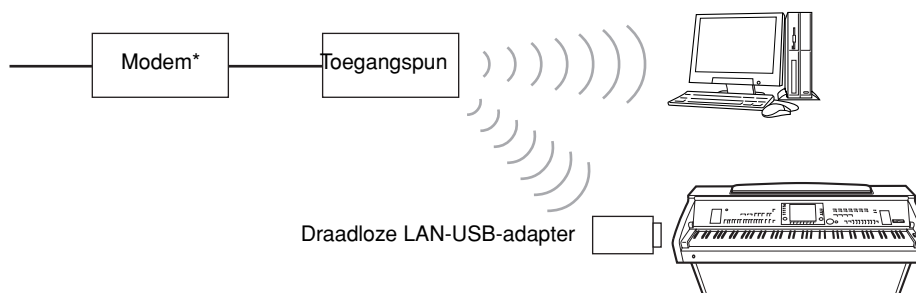

* Hier verwijst 'modem' naar een ADSL-modem, optisch-netwerkapparaat (ONU) of kabelmodem.

Toegang verkrijgen tot de speciale Clavinova-website

Via de speciale Clavinova-website kunt u onder andere songdata beluisteren en aanschaffen. Druk op de knop [E] (INTERNET) in de hoofddisplay, terwijl het instrument is verbonden met internet, om toegang te verkrijgen tot de site.

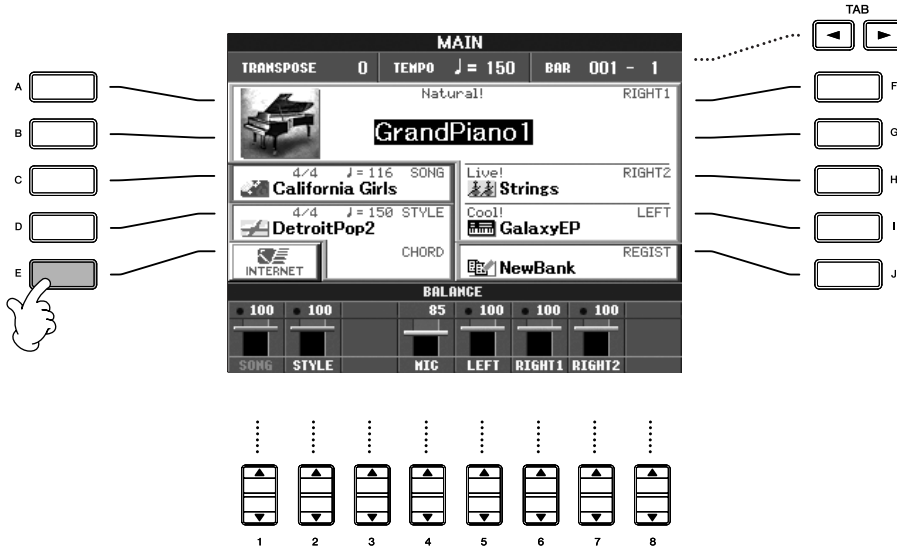

Druk op de knop [EXIT] om de websitedisplay te sluiten en terug te keren naar de bedieningsdisplay van het instrument.

Handelingen op de speciale Clavinova-website

Door de display schuiven

Als de afmetingen van de webpagina te groot zijn om in één keer in de browserdisplay van het instrument te worden weergegeven, verschijnt er een schuifbalk aan de rechterkant van de display. Gebruik de knop [DATA ENTRY] om door de display te schuiven en die gedeelten van de pagina te bekijken die niet worden weergegeven.

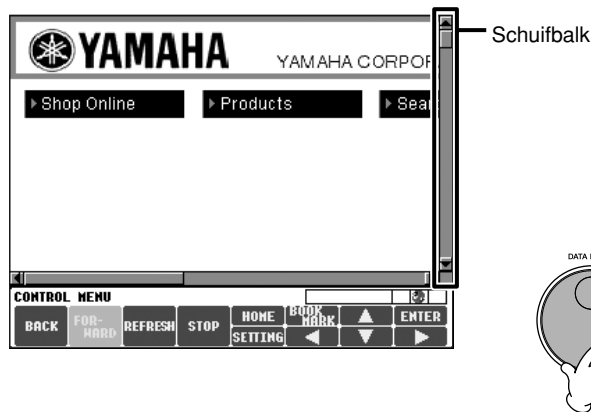

Naar de hoofddisplay terugkeren

U kunt gemakkelijk terugkeren naar de hoofddisplay vanuit elke andere display door gewoon op de knop [DIRECT ACCESS] te drukken en vervolgens op de knop [EXIT].

Tekens invoeren

Zie pagina 168 voor instructies over het invoeren van tekens op de website.

Koppelingen volgen

Als de pagina een koppeling bevat, wordt dit aangegeven in de vorm van een knop of in gekleurde tekst, enz. Druk op de knoppen [6 ▼]/[7 ▲ ▼]/[8 ▼] om de koppeling te selecteren. Druk op de knop [8 ▲] (ENTER) om de bestemming van de koppeling daadwerkelijk op te roepen.

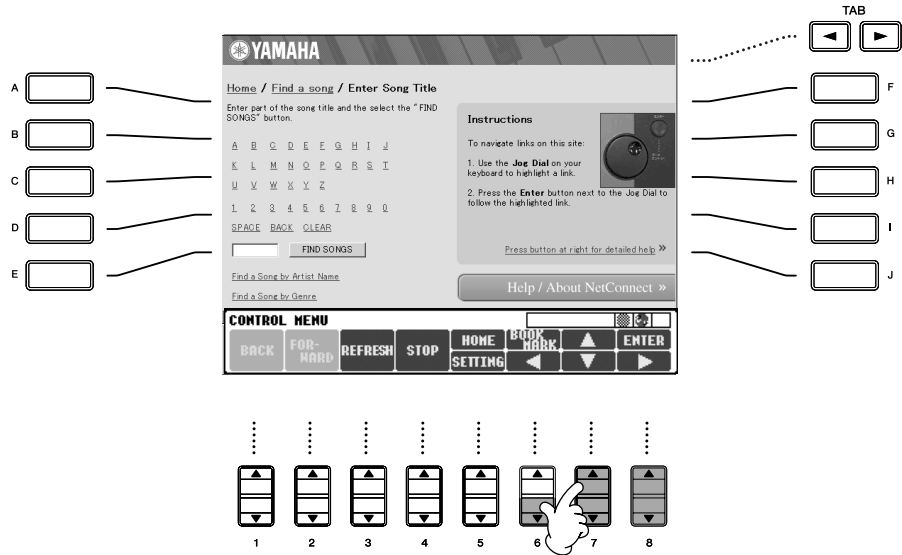

U kunt ook koppelingen selecteren en oproepen door de knop [DATA ENTRY] te gebruiken en op de knop [ENTER] te drukken.

Tekens invoeren

In dit gedeelte wordt uitgelegd hoe u tekens invoert op de website, wanneer u bijvoorbeeld een wachtwoord moet opgeven of naar data wilt zoeken.

- 1 Druk op de knop [ENTER] om de display voor tekeninvoer op te roepen, terwijl de cursor zich op een veld voor tekeninvoer bevindt (zoals een wachtwoordveld of een ander veld; zie 'Koppelingen volgen', hierboven).

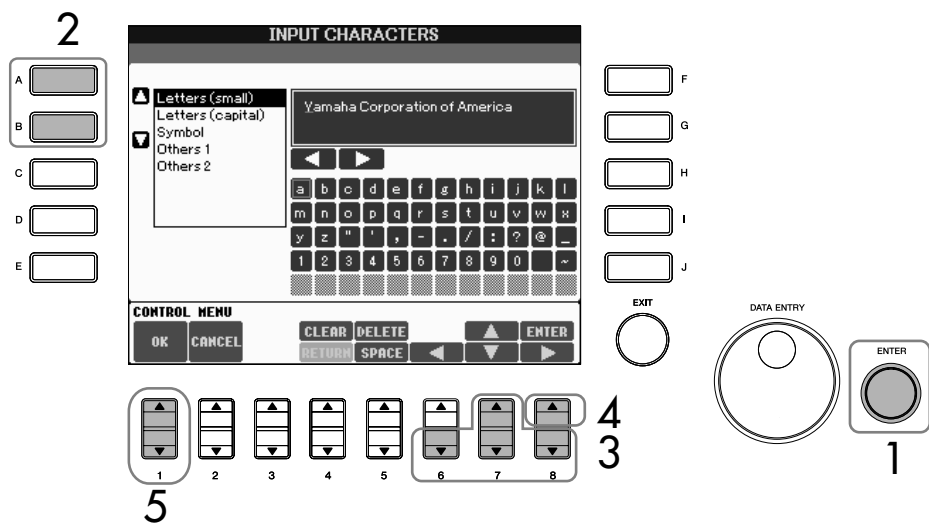

- 2 Selecteer het gewenste tekensoort door op de knoppen [A]/[B] te drukken.

3 Gebruik de knoppen [6 ▼]/[7 ▲ ▼]/[8 ▼] om de markering naar het gewenste teken te verplaatsen.

U kunt ook de knop [DATA ENTRY] gebruiken om de markering naar de gewenste positie te verplaatsen.

4 Druk op de knop [8 ▲] (ENTER) om de tekens in te voeren.

U kunt ook de knop [ENTER] op het paneel gebruiken om de tekens in te voeren.

Tekens wissen

- Druk op de knop [5 ▲] (DELETE) om het voorgaande teken te wissen.
- Als u een bepaald teken wilt wissen:
 - 1 Verplaats de cursor naar het teken dat u wilt wissen.
 - 1-1 Gebruik de knoppen [6 ▼]/[7 ▲ ▼]/[8 ▼] om de cursor te verplaatsen naar '◀▶' onder het tekenvak.
 - 1-2 Druk op de knop [8 ▲] (ENTER) om de cursor te verplaatsen.
 - 2 Druk op de knop [5 ▲] (DELETE) om het teken te wissen.
- Druk op de knop [4 ▲] (CLEAR) om alle tekens in één keer te wissen.

Een teken invoegen

- 1 Verplaats de cursor naar de gewenste positie.
Gebruik dezelfde handelwijze als bij 'Tekens wissen' hiervoor.
- 2 Gebruik de knoppen [6 ▲]/[7 ▲ ▼]/[8 ▼] om de markering naar het gewenste teken te verplaatsen.
- 3 Druk op de knop [8 ▲] (ENTER) om het teken in te voeren.

Een spatie invoeren

- 1 Verplaats de cursor naar de gewenste positie.
Gebruik dezelfde handelwijze als bij 'Tekens wissen' hiervoor.
- 2 Druk op de knop [5 ▼] (SPACE) om een spatie in te voeren.

Een regeleinde (Return) invoeren

Druk op de knop [4 ▼] (RETURN) om een regeleinde in te voeren, wanneer u een tekstveld selecteert waarin u meerdere regels in kunt voeren.

5 Druk op de knop [1 ▲ ▼] (OK) om de tekens daadwerkelijk in te voeren.

Druk op de knop [2 ▲ ▼] (CANCEL) om de handeling te annuleren.

Terugkeren naar de voorgaande webpagina

Druk op de knop [1 ▲ ▼] (BACK) om terug te keren naar de eerder geselecteerde webpagina. Druk op de knop [2 ▲ ▼] (FORWARD) om terug te keren naar de pagina die was geselecteerd voordat u op de knop [1 ▲ ▼] (BACK) drukte.

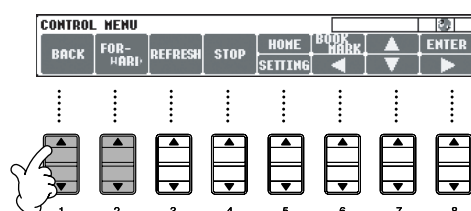

Een webpagina vernieuwen/het laden van een webpagina annuleren

Druk op de knop [3 ▲ ▼] (REFRESH) om een webpagina te vernieuwen (om er zeker van te zijn dat u de laatste versie van een pagina heeft), of om te proberen de pagina opnieuw te laden).

Druk op de knop [4 ▲ ▼] (STOP) om het laden van een pagina te annuleren (als het te lang duurt voordat de pagina wordt geopend).

De internetverbindingstatus controleren

De drie iconen rechtsonder in de internetdisplay geven de huidige internetverbindingstatus aan.

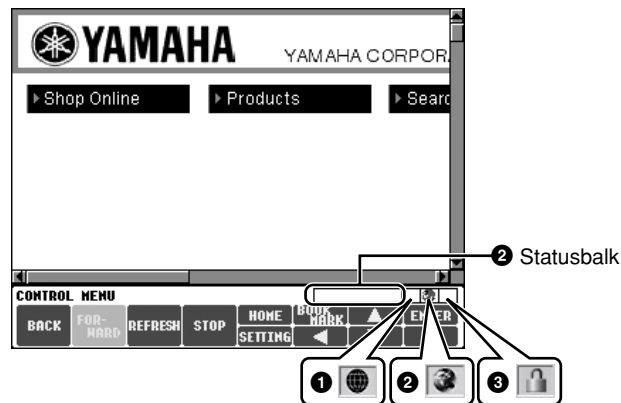

1 Off-line-indicator

Deze wordt getoond als het instrument niet met internet is verbonden. Als deze verschijnt, kunt u geen enkele webpagina bekijken.

2 Communicatiestatusindicator

Deze geeft aan dat de communicatie met de site aan de gang is.

3 SSL-indicator

Deze indicator wordt getoond als de opgevraagde website SSL gebruikt. Dit betekent dat de data worden gecodeerd voordat deze worden verzonden.

SSL:

SSL (Secure Sockets Layer) is een standaardmethode voor het beveiligen van webcommunicatie met data-encryptie en andere hulpmiddelen.

Als u data naar de SmartMedia-kaart downloadt, gebruik dan een SmartMedia met ID.

⚠ LET OP

De aangeschafte data zullen verloren gaan als u het instrument tijdens het downloaden uitzet.

Data aanschaffen en downloaden

U kunt songdata en andere soorten data aanschaffen en downloaden (voor afspelen op dit instrument) van de speciale Clavinova-website. Zie de instructies op de site zelf voor details over het aanschaffen en downloaden van data.

Bediening na aanschaffen en downloaden

Als het downloaden is voltooid, verschijnt er een bericht waarin u wordt gevraagd of u de display voor file-selectie wel of niet wilt openen. Selecteer 'YES' om de display voor file-selectie op te roepen, waarvandaan u de gedownloade data kunt selecteren. Selecteer 'NO' om terug te keren naar de internetdisplay. Druk op de knop [8 ▲] (UP) om de map van het bovenliggende niveau op te roepen wanneer de display voor file-selectie open is.

Downloadbestemming

De downloadbestemming is afhankelijk van de gebruikte opslagmedia, zoals hieronder wordt beschreven.

- Als er een SmartMedia-kaart in het instrument is geplaatst tijdens de aanschaf:

De gedownloade data worden opgeslagen in de map 'MyDownloads' in de tabdisplay CARD van de display voor file-selectie. Druk op de knop [8 ▲] (UP) in de display voor file-selectie om de map te sluiten en de map van het bovenliggende niveau op te roepen.

- Als er geen SmartMedia-kaart in het instrument is geplaatst tijdens de aanschaf:
De gedownloade data worden opgeslagen in de map 'MyDownloads' in de tabdisplay USER van de display voor file-selectie. Druk op de knop [8 ▲] (UP) in de display voor file-selectie om de map te sluiten en de map van het bovenliggende niveau op te roepen.

Bladwijzers opslaan van uw favoriete pagina's

U kunt de pagina die u bekijkt 'aangeven met een bladwijzer' en een zelfgemaakte koppeling instellen naar deze pagina zodat de pagina in de toekomst onmiddellijk kan worden opgeroepen.

- 1 Druk op de knop [6 ▲] (BOOKMARK) terwijl de gewenste pagina momenteel is geselecteerd. De display BOOKMARK verschijnt en geeft u een overzicht van de momenteel opgeslagen bladwijzers (bookmarks).
De titel van de webpagina die momenteel is geselecteerd, wordt weergegeven onder de lijst.
- 2 Roep de display op om bladwijzers te registreren door op de knop [3 ▲ ▼] (ADD) te drukken.

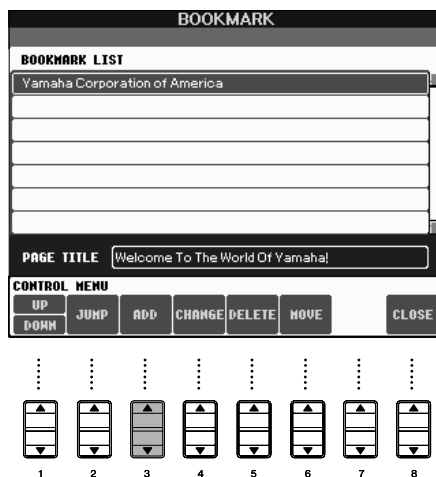

- 3 Selecteer de positie van de nieuwe bladwijzer door op de knop [1 ▲ ▼] (UP/DOWN) te drukken.

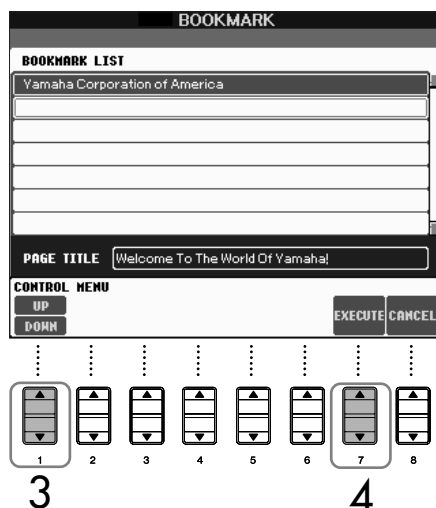

- 4 Druk op de knop [7▲▼] (EXECUTE) om de bladwijzer op te slaan, of druk op de knop [8▲▼] (CANCEL) om te annuleren.
- 5 Druk op de knop [8▲▼] (CLOSE) om terug te keren naar de browser.

Een pagina openen die is voorzien van een bladwijzer

- 1 Druk op de knop [6▲] (BOOKMARK) om de display BOOKMARK op te roepen.
- 2 Druk op de knop [1▲▼] (UP/DOWN) om de gewenste bladwijzer te selecteren.

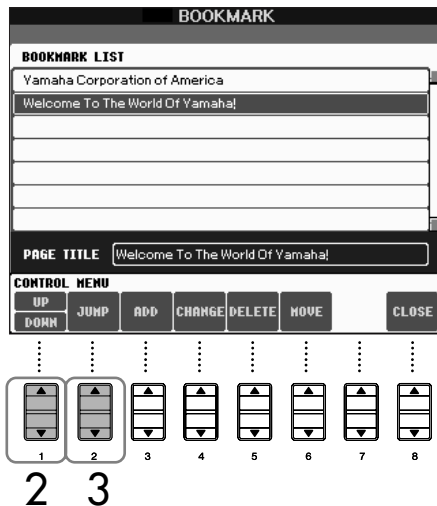

- 3 Druk op de knop [2▲▼] (JUMP) om de pagina van de geselecteerde bladwijzer te openen.

Bladwijzers bewerken

Via de display BOOKMARK kunt u de namen wijzigen en de volgorde van de bladwijzers veranderen. Tevens kunt u onnodige bladwijzers in het overzicht wissen.

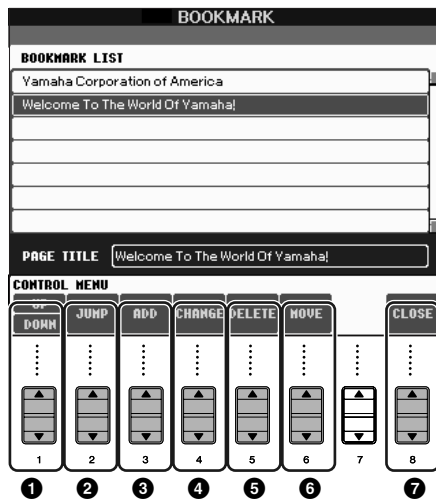

1 Cursor op/neer

Hiermee wordt de selectiepositie verplaatst in het bladwijzeroverzicht.

2 Jump

Hiermee wordt de webpagina van de geselecteerde bladwijzer geopend.

3 Add

Wordt gebruikt bij het opslaan van een bladwijzer (pagina 171).

4 Namen veranderen

Hiermee wordt de naam veranderd van de geselecteerde bladwijzer. Door te drukken op de knop [4 ▲ ▼] (CHANGE) roept u de display op voor tekeninvoer. Zie pagina 168 voor details over het invoeren van tekens.

5 Delete

Hiermee wordt de geselecteerde bladwijzer in het bladwijzeroverzicht gewist.

6 Move

Hiermee wordt de volgorde veranderd van de bladwijzers.

1 Selecteer de bladwijzer die u wilt verplaatsen en druk vervolgens op de knop [6 ▲ ▼] (MOVE).

Het onderste gedeelte van de display verandert, waardoor u de nieuwe positie kunt selecteren voor de bladwijzer.

2 Selecteer de bedoelde positie door op de knop [1 ▲ ▼] (UP/DOWN) te drukken.

3 Verplaats de bladwijzer naar de geselecteerde positie door op de knop [7 ▲ ▼] (EXECUTE) te drukken.

7 Close

Hiermee wordt de display BOOKMARK gesloten en keert u terug naar de browserdisplay.

De homepage veranderen

In de standaard toestand is de eerste pagina van de speciale Clavinova-website automatisch ingesteld als de homepage voor de browser. U kunt echter elke gewenste pagina op de speciale Clavinova-website als de homepage instellen.

- 1 Open de pagina die u als uw nieuwe homepage in wilt stellen.
- 2 Druk op de knop [5 ▼] (SETTING) om de display INTERNET SETTING op te roepen.
- 3 Druk op de knop TAB [◀] om de tab BROWSER te selecteren.

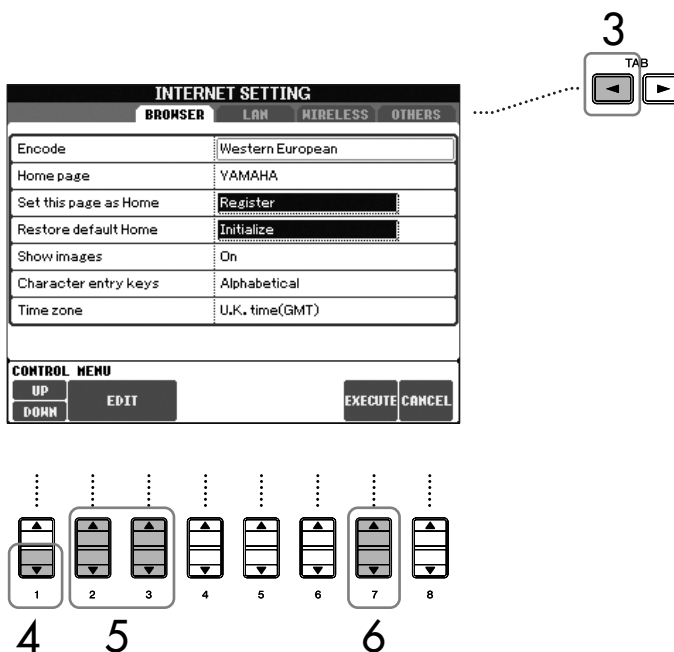

- 4 Druk op de knop [1 ▼] (DOWN) om de instelling 'Set this page as Home' te selecteren.
- 5 Gebruik de knoppen [2 ▲ ▼]/[3 ▲ ▼] (EDIT) om de geselecteerde pagina daadwerkelijk als uw nieuwe homepage in te stellen.
- 6 Druk op de knop [7 ▲ ▼] (EXECUTE) om terug te keren naar de browser.
Druk op de knop [8 ▲ ▼] (CANCEL) om te annuleren.

Over de internetinstellingsdisplay

Via de display INTERNET SETTING kunt u verscheidene instellingen maken die gerelateerd zijn aan de internetverbinding, inclusief voorkeuren voor de menu's en displays. De display INTERNET SETTING heeft vier subdisplays: BROWSER, LAN, WIRELESS LAN en OTHERS.

Basisbediening

- 1 Druk op de knop [5 ▼] (SETTING) om de display INTERNET SETTING op te roepen.
- 2 Druk op de knoppen TAB [◀]/[▶] om de gewenste display te selecteren.
- 3 Selecteer het gewenste item door op de knop [1 ▲ ▼] (UP/DOWN) te drukken.

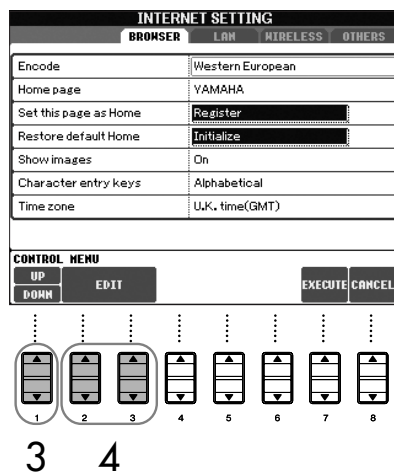

- 4 Druk op de knop [2 ▲ ▼]/[3 ▲ ▼] (EDIT) om de betreffende bewerkingsdisplay op te roepen.
Voor enkele items kan het zijn dat de bewerkingsdisplay niet wordt getoond, maar dat de instelling of wijziging wordt uitgevoerd.
- 5 Druk op de knop [2 ▲ ▼] (UP/DOWN) om de instelling te selecteren of de waarde te wijzigen.
Dit kan ook worden gedaan door de knop [DATA ENTRY] te gebruiken.

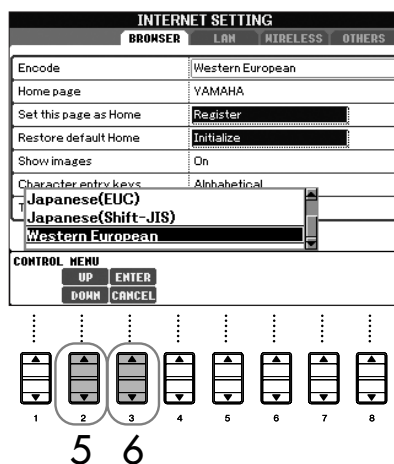

- 6 Druk op de knop [3 ▲] (ENTER) om de instellingen uit te voeren. Druk op de knop [3 ▼] (CANCEL) om te annuleren.

Tekens invoeren

Als de tekeninvoerdisplay geopend is, kunt u tekens invoeren. (Zie 'Tekens invoeren' op pagina 168.)

7 Druk op de knop [7 ▲ ▼] (EXECUTE) om alle instellingen die in de display INTERNET-SETTING zijn gewijzigd, daadwerkelijk toe te passen. Druk op de knop [8 ▲ ▼] (CANCEL) om te annuleren.

Browser

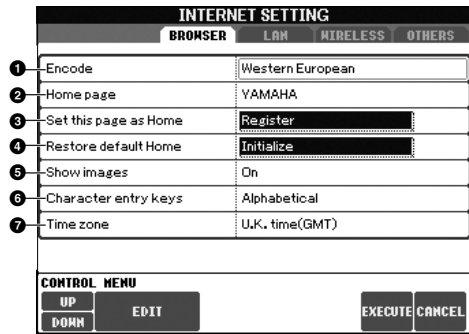

1 Encode

Hiermee wordt de tekencodering voor de browser geselecteerd.

2 Home Page

Hiermee wordt de als homepage ingestelde webpagina weergegeven en kunt u deze bewerken.

3 Set this page as Home

Zie 'De homepage veranderen' op pagina 174 voor details.

4 Restore Default Home

Hiermee wordt de instelling voor de homepage opnieuw ingesteld.

5 Show images

Beelddata en plaatjes op de webpagina worden in de browser getoond als dit wordt ingesteld op 'ON'. Beelddata worden niet getoond als dit is ingesteld op 'OFF'.

6 Character entry keys

Met deze instelling kunt u de tekenvolgorde van het virtuele toetsenbord selecteren voor het invoeren van tekens. Als dit is ingesteld op 'Alphabetical', staan de toetsen in alfabetische volgorde. Als dit is ingesteld op 'ASCII', staan de toetsen ingedeeld als bij een conventioneel 'QWERTY'-toetsenbord.

7 Time zone

Hiermee wordt de tijdsinstelling voor de browser bepaald.

LAN

Zowel het vaste LAN als het draadloze LAN moet in dit vak worden ingesteld.

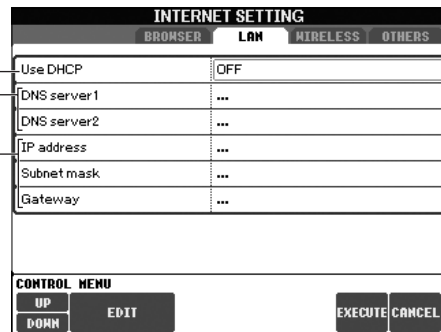

Noteer de hier vermelde instellingen, voor het geval dat u ze later opnieuw in moet voeren.

Use DHCP	
DNS server1	
DNS server2	
IP-adres	
Subnet mask	
Gateway	

1 Use DHCP

Hiermee wordt bepaald of DHCP wel of niet wordt gebruikt. Selecteer 'ON' als uw router compatibel is met DHCP.

2 DNS server 1/DNS server 2

Hiermee worden de adressen bepaald van de primaire en secundaire DNS-servers. Deze instellingen moet worden aangebracht als 'Use DHCP' hierboven is ingesteld op 'ON (set DNS manually)' of 'OFF'.

3 IP address/Subnet mask/Gateway

Deze instellingen zijn alleen beschikbaar als DHCP niet wordt gebruikt. De instellingen hier zijn: IP address, subnet mask en gateway server address. Deze instellingen moeten worden aangebracht als 'Use DHCP' hierboven is ingesteld op 'OFF'.

Draadloos LAN

Voor de instelling van een draadloos LAN dient u zowel de LAN-instellingen (pagina 176) als de draadloze-LAN-instellingen hieronder in te stellen.

INTERNET SETTING	
BROWSER LAN WIRELESS OTHERS	
1 SSID	0
2 Channel	Ch10
3 Encryption	On
4 WEP key type	Hexadecimal
WEP key length	64bit
WEP key	
CONTROL MENU	
UP	EDIT
DOWN	EXECUTE CANCEL

Noteer de hier vermelde instellingen, voor het geval dat u ze later opnieuw in moet voeren.

SSID	
Channel	
Encryption	
WEP key type	
WEP key length	
WEP key	

1 SSID

Hiermee wordt de SSID-instelling bepaald.

2 Channel

Hiermee wordt het kanaal bepaald.

3 Encryption

Hiermee wordt bepaald of de data wel of niet worden gecodeerd.

4 WEP key type/WEP key length/WEP key

Deze instellingen zijn alleen beschikbaar als 'Encryption' hierboven is aangezet. Met de instellingen worden het type en de lengte ingesteld van de coderingsleutel.

Others

INTERNET SETTING	
BROWSER LAN WIRELESS OTHERS	
Proxy server	
1 Proxy port	8080
Non-proxy server	
2 Delete cookies	Delete
3 Delete all bookmarks	Delete
4 Initialize setup	Initialize
5 Connect information	Display information
CONTROL MENU	
UP	EDIT
DOWN	EXECUTE CANCEL

1 Proxy server/Proxy port/Non-proxy server

Hiermee worden de proxyservernaam, het poortnummer en de hostnaam van de niet-proxyserver bepaald. Deze instellingen zijn alleen nodig als u een proxyserver gebruikt. Als u een niet-proxyserver gebruikt, voert u tussen alle servernamen een scheidingsteken (komma) in.

2 Delete cookies

De data van alle opgeslagen cookies worden gewist.

3 Delete all bookmarks

Alle opgeslagen bladwijzers worden gewist.

4 Initialize setup

Hiermee worden alle instellingen in de display INTERNET SETTING teruggezet naar de standaardinstellingen. Zie 'Internetinstellingen initialiseren' op pagina 178.

5 Connection information

Toont gedetailleerde informatie over de huidige verbinding.

Internetinstellingen initialiseren

De instellingen van de internetfunctie worden niet geïnitieerd bij de bewerking Initialize van de Clavinova; internetinstellingen moeten afzonderlijk worden geïnitieerd, zoals hier wordt uitgelegd. Met initialiseren zullen niet alleen de instellingen van de browser worden teruggezet naar de standaardwaarden, maar ook alle instellingen die u in de display INTERNET SETTING heeft gemaakt (met uitzondering van de cookies en bladwijzers), inclusief de aan de internetverbinding gerelateerde instellingen.

- 1 Druk op de knop [5 ▼] (SETTING) om de display INTERNET SETTING op te roepen.
- 2 Druk op de knop TAB [▶] om de tab OTHERS te selecteren.
- 3 Druk op de knop [1 ▲ ▼] (UP/DOWN) om 'Initialize' te selecteren.

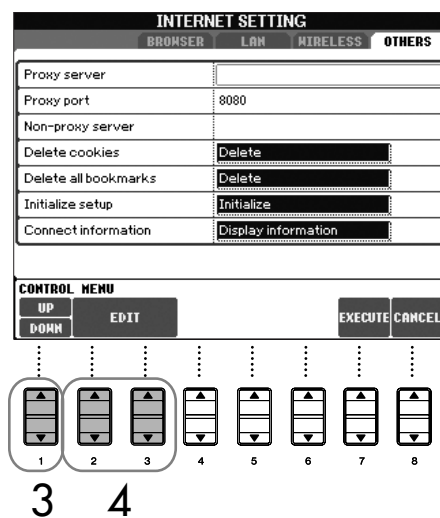

- 4 Gebruik de knoppen [2 ▲ ▼]/ [3 ▲ ▼] (EDIT) om de internetinstellingen te initialiseren.

Cookies/bladwijzers wissen

Cookies en bladwijzers worden ook na de initialiseringsbewerking hierboven vastgehouden.

Gebruik de betreffende handelingen in de tabdisplay OTHERS om de cookies of bladwijzers te wissen (pagina 177).

Cookies bevatten persoonlijke informatie.

Verklarende woordenlijst van internettermen

Broadband	Een internetverbindingstechnologie/-service (zoals ADSL en glasvezelkabel) die datacommunicatie op hoge snelheden en met grote volumes mogelijk maakt.
Browser	De software die wordt gebruikt om webpagina's te zoeken, op te vragen en te bekijken. Bij dit instrument verwijst deze term naar de display waarin de inhoud van de webpagina's wordt weergegeven.
Cookie	Een systeem dat bepaalde informatie vastlegt die de gebruiker verzendt bij het bezoeken van een website en bij het gebruiken van internet. De functie komt in zoverre overeen met een voorkeurs-file in een conventioneel computerprogramma, dat het bepaalde informatie 'onthoudt', zoals uw gebruikersnaam en wachtwoord, zodat u die niet elke keer opnieuw in hoeft te voeren als u de site bezoekt.
DHCP	Dit is een standaard of protocol waarbij IP-adressen en andere netwerkconfiguratie-informatie op laag niveau dynamisch en automatisch kunnen worden toegewezen, telkens wanneer een verbinding met internet wordt gemaakt.
DNS	Een systeem dat namen van computers, die zijn aangesloten op een netwerk, vertaalt naar hun corresponderende IP-adressen.
Download	Data overdragen van een groter 'host'-systeem naar de harddisk of ander plaatselijk opslagapparaat van een 'client'-systeem, zoals het kopiëren van files van uw harddisk naar een diskette. Bij dit instrument verwijst deze term naar het proces waarbij songs en andere data van een website naar het instrument worden overgedragen.
Gateway	Een systeem dat verschillende netwerken of systemen koppelt, waardoor het mogelijk is data over te dragen en om te zetten ongeacht de verschillende communicatiestandaards.
Home page	De eerste pagina die te zien is als u de browser opstart en een verbinding maakt met internet. Deze term wordt ook gebruikt voor de welkomspagina of eerste pagina van een website.
Internet	Als een enorm netwerk dat is opgebouwd uit netwerken, maakt internet dataoverdracht op hoge snelheid mogelijk tussen computers, mobiele telefoons en andere apparaten.
IP-adres	Een reeks nummers die aan elke computer, die op een netwerk is aangesloten, is toegewezen en die de plaats van het apparaat in het netwerk aangeeft.
LAN	Dit is een afkorting voor Local Area Network, een netwerk voor dataoverdracht waarbij een groep computers op één locatie (zoals in een kantoor of thuis) verbonden is via een speciale kabel.
Link	Een gemarkeerd woord, een knop of icoon op een webpagina die, als erop wordt geklikt, een andere webpagina opent.
Modem	Een apparaat dat het mogelijk maakt een verbinding te maken met, en data over te dragen via een conventionele telefoonlijn en een computer. Het apparaat zet de digitale signalen van de computer om in analoge audio voor verzending over de telefoonlijn en andersom.
NTP	Een afkorting van Network Time Protocol, een standaard voor het instellen van de interne systeemklok van de computer via een netwerk. Bij dit instrument wordt de interne klok van de computer gebruikt om de juiste tijd/datum voor cookies en SSL aan te geven.
Provider	Een communicatiebedrijf dat internetverbindingdiensten levert. Om een verbinding te kunnen maken met internet is het noodzakelijk een provider in te schakelen.
Proxy	Een proxyserver is een server waarmee alle computers van een lokaal netwerk moeten werken om toegang te verkrijgen tot informatie op internet. Deze server onderschept alle of bepaalde verzoeken naar de echte server om te kijken of de proxyserver zelf aan het verzoek kan voldoen. Zo niet, dan stuurt deze het verzoek door naar de echte server. Proxyservers worden gebruikt om de prestatie en snelheid te verbeteren, en om verzoeken te filteren, gewoonlijk voor de veiligheid en om ongeautoriseerde toegang tot het interne netwerk te voorkomen.
Router	Een apparaat voor het verbinden van netwerken met meerdere computers. Een router is bijvoorbeeld nodig als er verscheidene computers in een huis of kantoor worden verbonden waarbij het voor allemaal mogelijk moet zijn om toegang te krijgen tot internet en data uit te wisselen. Een router wordt gewoonlijk aangesloten tussen een modem en een computer, ofschoon sommige modems een ingebouwde router hebben.
Server	Een hardwarestelsel of computer die als een centraal punt in een netwerk wordt gebruikt, waarbij wordt voorzien in toegang tot internet en diensten.
Site	Een afkorting voor 'website' en een verwijzing naar de webpagina's die samen geopend zijn. Een verzameling webpagina's waarvan het adres begint met 'http://www.yamaha.com/' wordt bijvoorbeeld de Yamaha-site genoemd.
SSID	Dit is een identificatienaam voor het aangeven van een bepaald netwerk via een draadloze LAN (WLAN)-verbinding. Communicatie is alleen mogelijk tussen aansluitingen met overeenkomende SSID-namen.
SSL	Een afkorting voor Secure Sockets Layer en een standaard voor het verzenden van vertrouwelijke data over internet, zoals creditcardnummers.
Subnet mask	Een instelling die wordt gebruikt om een groot netwerk op te delen in verscheidene kleinere netwerken.
URL	Een afkorting voor Uniform Resource Locator, een reeks lettertekens die wordt gebruikt om specifieke websites en -pagina's op internet te identificeren en koppelen. Een volledige URL begint gewoonlijk met de lettertekens 'http://'.
Web page	Verwijst naar elke van de afzonderlijke pagina's die samen een website vormen.
Wireless LAN	Een LAN-verbinding die het mogelijk maakt data via een draadloze verbinding, zonder kabels, over te dragen.

Uw instrument gebruiken met andere apparaten

CVP-305

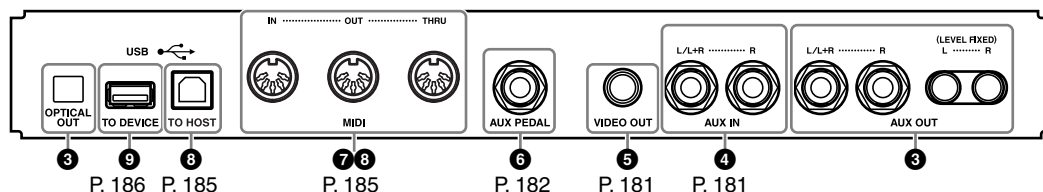

CVP-303/CVP-301

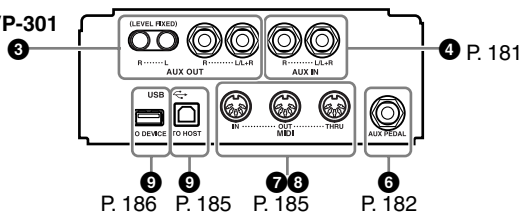

⚠ LET OP

Zet alle componenten uit, voordat u het instrument aansluit op andere elektronische componenten. Zorg er tevens voor dat u alle volumenniveaus op het minimum instelt, voordat u componenten aan- of uitzet. Anders kunt u een elektrische schok krijgen of kunnen de componenten beschadigd raken.

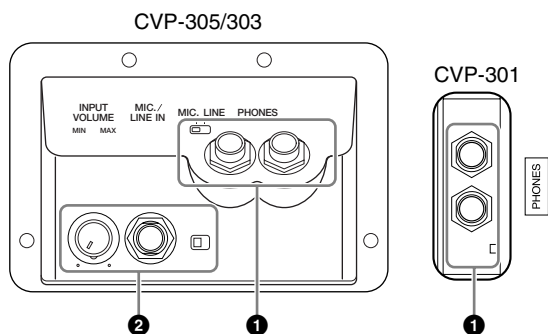

1 De hoofdtelefoon gebruiken ([PHONES]-aansluitingen)

Sluit een hoofdtelefoon aan op één van de [PHONES]-aansluitingen (standaard aansluiting voor hoofdtelefoons van 6,3 mm) die zich aan de linkerkant van het instrument bevinden. Zie pagina 17 voor details.

2 Een microfoon of gitaar aansluiten (aansluiting [MIC./LINE IN]) (CVP-305/303)

Door een microfoon aan te sluiten op de aansluiting [MIC./LINE IN] (standaard aansluiting voor hoofdtelefoons van 6,3 mm) die zich links aan de onderkant van het instrument bevindt, kunt u meezingen met de afgespelde song (Karaoke) of met uw eigen spel. Het instrument voert uw zangpartijen of gitaargeluiden uit naar de ingebouwde luidsprekers. Zie pagina 52 voor instructies voor het aansluiten. Let alstublieft op het volgende: als er apparaten worden aangesloten met een hoog uitgangsniveau, zet dan de schakelaar [MIC. LINE] op 'LINE'.

3 4 5 Audio- en videoapparaten aansluiten

OPMERKING

Gebruik audiokabels en -pluggen zonder impedantiewaarde.

3 Externe audioapparaten gebruiken voor het afspelen en opnemen ([AUX OUT]-aansluitingen, [AUX OUT (LEVEL FIXED)]-aansluitingen, [OPTICAL OUT]-aansluiting)

Op deze steekpluggen kunt u een stereo-installatie aansluiten om het geluid van het instrument te versterken, of een cassette recorder of digitaal audioapparaat om uw spel mee op te nemen. Het microfoon- of gitaargeluid dat wordt aangesloten op de aansluiting [MIC./LINE IN] van het instrument (CVP-305/303), wordt tegelijk uitgevoerd. Zie de schema's verderop en gebruik audiokabels om de aansluitingen te maken. Deze aansluitingen bevinden zich op het aansluitpaneel aan de onderkant van het instrument.

⚠ LET OP

Als het geluid van het instrument wordt uitgevoerd naar een extern apparaat, zet dan eerst het instrument aan en vervolgens het externe apparaat. Draai deze volgorde om als u de apparatuur uitzet.

Koppel het uitgangssignaal van de [AUX OUT] [AUX OUT (LEVEL FIXED)]-aansluitingen niet door naar de [AUX IN]-aansluitingen. Als u dit wel zou doen, wordt het ingevoerde signaal bij de [AUX IN]-aansluitingen uitgevoerd via de [AUX OUT (LEVEL FIXED)]-aansluitingen. Zulke aansluitingen kunnen resulteren in een terugkoppeling (rondzingen), wat normaal spelen onmogelijk maakt en zelfs zou kunnen leiden tot beschadiging van beide apparaten.

[AUX OUT]-aansluitingen

(Standaard aansluiting voor hoofdtelefoons voor [L/L+R] en [R])

Als deze zijn aangesloten kunt u de regelaar [MASTER VOLUME] van het instrument gebruiken om het volume aan te passen van het geluid dat naar het externe apparaat wordt gestuurd. Sluit de AUX OUT [L/L+R]/[R]-aansluitingen van het instrument aan op de ingangsaansluitingen van een set luidsprekers met eigen voeding en gebruik hiervoor geschikte audiokabels. Gebruik alleen de [L/L+R]-aansluiting voor het aansluiten van een monoapparaat.

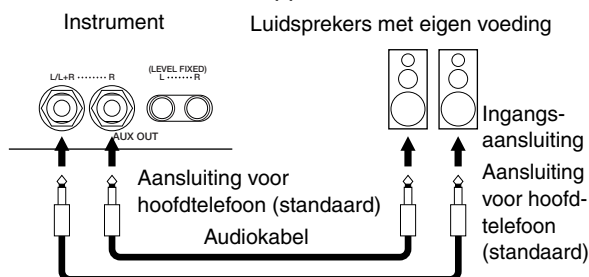

[AUX OUT (LEVEL FIXED)]-aansluitingen

(RCA-tulplugaansluitingen voor [L] en [R])

Als deze zijn aangesloten (met een RCA-tulplugg; LEVEL FIXED), wordt het geluid uitgestuurd met een vaste niveau-instelling naar het externe apparaat, ongeacht de instelling van de regelaar [MASTER VOLUME]. Gebruik deze aansluitingen als u het volume met een externe audio-installatie regelt, of als u het geluid van het instrument opneemt naar een externe audio-installatie. Sluit de AUX OUT [L]/[R] (LEVEL FIXED)-aansluitingen van het instrument aan op de AUX IN-aansluitingen van een externe audio-installatie, via geschikte audiokabels.

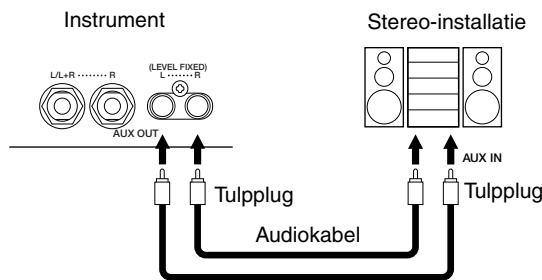

[OPTICAL OUT]-aansluiting (CVP-305)

Deze wordt gebruikt voor optische uitvoer van digitale audio (frequentie van 44,1 kHz) in de best mogelijke geluidskwaliteit. Het uitgangsniveau van de [OPTICAL OUT]-aansluiting staat vast en wordt niet beïnvloed door de regelaar voor het hoofdvolume op het instrument. Gebruik een geschikte optische kabel om deze aansluiting te verbinden met de optische digitale invoeraansluiting van een MD-recorder (Minidisk) of cd-recorder. (Zorg dat de aansluitingen van de kabel overeenkomen met de aansluitingen van beide apparaten.)

Omdat het vanwege de digitale overdracht mogelijk is om een duidelijk, storingsvrij signaal op te nemen zonder enige vorm van vervorming, is het mogelijk om uw favoriete performances op te nemen met de best mogelijke kwaliteit.

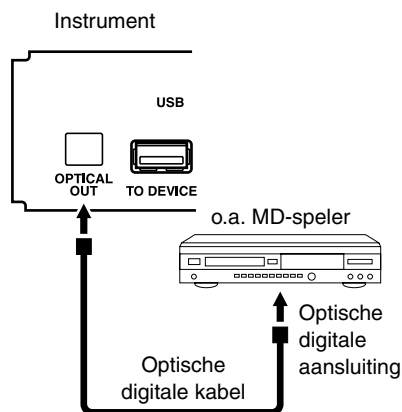

4 Externe audioapparaten via de ingebouwde luidsprekers weergeven ([AUX IN]-aansluitingen)

De stereo-uitgangen van een ander instrument kunnen worden aangesloten op deze aansluitingen, waardoor het geluid van een extern instrument via de luidsprekers van het instrument kan worden weergegeven. Sluit de uitgangsaansluitingen (LINE OUT, enz.) van een externe synthesizer of de toongeneratormodule aan op de AUX IN [L/L+R]/[R]-aansluitingen van het instrument via geschikte audiokabels.

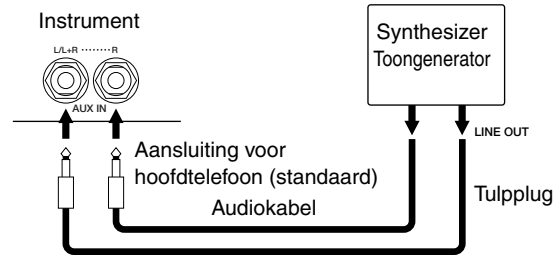

! LET OP
Als het geluid van een extern apparaat wordt uitgevoerd naar het instrument, zet dan eerst het externe apparaat aan en vervolgens het instrument. Draai deze volgorde om als u de apparatuur uitzet.

OPMERKING

- Gebruik alleen de [L/L+R]-aansluiting voor het aansluiten van een monoapparaat.
- De [MASTER VOLUME]-instelling van het instrument heeft invloed op het ingangssignaal van de [AUX IN]-aansluitingen.

5 De display-inhoud via een afzonderlijke TV-monitor weergeven (CVP-305)

Sluit het instrument aan op een externe TV-monitor en u kunt de inhoud van de huidige display of songteksten (voor groepsmeezingers en dergelijke) laten weergeven op de TV. Zie pagina 53 voor instructies voor het aansluiten.

Video Out-instellingen

- 1 **Roep de bedieningsdisplay op.**
[FUNCTION] → [G] VIDEO OUT
- 2 **Selecteer de videoapparatuurstandaard 'NTSC' of 'PAL' met de knop [1 ▲ ▼].**
Selecteer de inhoud van het Video Out-sig-naal (de huidige display-inhoud (LCD) of songteksten (LYRICS)) met de knoppen [3 ▲ ▼]/[4 ▲ ▼].

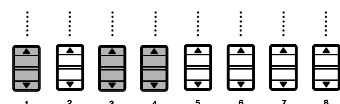
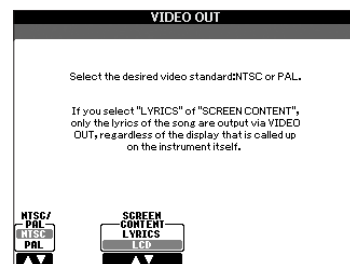

Uw instrument gebruiken met andere apparaten

OPMERKING

- Stel NTSC of PAL in zodat dit overeenkomt met de standaard die door uw videoapparatuur wordt gebruikt.
- Als LYRICS is geselecteerd als de inhoud van het Video Out-signaal, worden alleen de songteksten van de song uitgevoerd via VIDEO OUT, ongeacht de display die op het instrument is opgeroepen.
- Vermijd het om lang achter elkaar naar de televisie of videomonitor te kijken, aangezien dit schade aan uw gezichtsvermogen zou kunnen toebrengen. Pauzeer regelmatig en stel uw ogen in op verder weg gelegen objecten om oogirritatie te voorkomen.

6 De voetschakelaar of voetregelaar gebruiken ([AUX PEDAL]-aansluiting)

Wanneer u een voetregelaar of voetschakelaar aansluit op de [AUX PEDAL]-aansluiting, kunt u verschillende toewijsbare functies gemakkelijk regelen. Wanneer u bijvoorbeeld de voetregelaar FC7 aansluit en de volumeregeling daaraan toewijst, kunt u expressie toevoegen aan uw spel door het volumeniveau van de gespeelde noten te regelen. Wanneer u de voetschakelaar FC4 of FC5 aansluit en de functie voor het starten/stoppen van het afspelen van de stijl eraan toewijst, kunt u het afspelen van de stijl starten en stoppen met uw voet. (In dit geval heeft het pedaal dezelfde functie als de knop STYLE CONTROL [START/STOP].) Met de onderstaande instructies kunt u de toewijsbare functies weergeven.

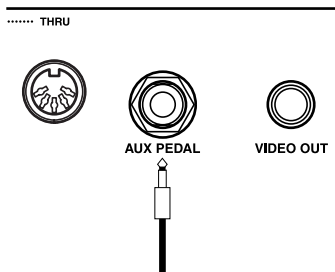

Voetpedalen

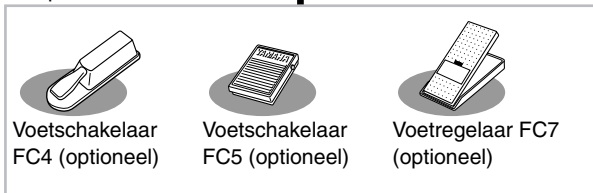

LET OP

Zorg ervoor dat u het pedaal alleen aansluit of loskoppelt als het instrument uit staat.

Bepaalde functies toewijzen aan de verschillende voetpedalen

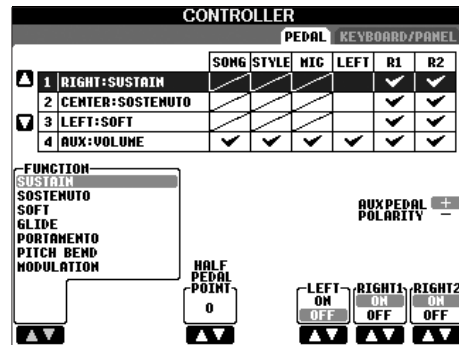

U kunt de functies niet alleen toewijzen aan de voetschakelaar of voetregelaar maar ook aan de drie pianopedalen van het instrument (Right, Center en Left). In de onderstaande uitleg worden verwante bewerkingen en toewijsbare functies (parameters) besproken.

- 1 Roep de bedieningsdisplay op.**
[FUNCTION] → [D] CONTROLLER → TAB [◀] PEDAL
- 2 Gebruik de knoppen [A]/[B] om één van de drie voetpedalen of het pedaal dat is aangesloten op de AUX-aansluiting te selecteren waaraan de functie moet worden toegewezen.**
- 3 Selecteer met de knop [1▲▼] de functies die moeten worden toegewezen aan het pedaal dat is opgegeven in stap 2.**
Verderop vindt u een overzicht met de details over de pedaalfuncties.
- 4 Gebruik de knoppen [2▲▼]-[8▲▼] om de details van de geselecteerde functies in te stellen.**
De beschikbare parameters verschillen, afhankelijk van de functie die in stap 3 is geselecteerd. Details over de parameters worden verderop gegeven.
- 5 Controleer of de gewenste functie regelbaar is met het pedaal door daadwerkelijk het pedaal in te drukken.**

De polariteit van het pedaal instellen

De werking van Pedaal aan/uit kan verschillen, afhankelijk van het specifieke pedaal dat u op het instrument heeft aangesloten. Het indrukken van één pedaal bijvoorbeeld kan de geselecteerde functie aanzetten, terwijl het indrukken van een pedaal van een ander fabrikaat/merk de functie uit kan zetten. Gebruik, indien nodig, deze instelling om de werking om te draaien. Druk op de knop [I] (AUX PEDAL POLARITY) om de polariteit om te draaien.

Details over de pedaalfuncties worden hier opgesomd. Gebruik voor functies die voorzien zijn van '*' alleen de voetregelaar, aangezien de juiste handeling niet kan worden verricht met een voetschakelaar.

Toewijsbare pedaalfuncties

VOLUME*	Hiermee kunt u een voetregelaar gebruiken om het volume te regelen. Deze functie is alleen beschikbaar voor het pedaal dat is aangesloten op de AUX PEDAL-aansluiting van het instrument.
SUSTAIN	Hiermee kunt u een pedaal gebruiken om de sustain te regelen. Als u het pedaal indrukt en ingedrukt houdt, zullen alle noten die op het toetsenbord worden gespeeld langer doorklinken. Loslaten van het pedaal stopt (dempt) alle sustain-noten onmiddellijk.
SOSTENUTO	Als u een noot of akkoord op het toetsenbord speelt en op het pedaal drukt, terwijl u de noot/noten aanhoudt, zullen de noten sustain krijgen zolang het pedaal wordt ingedrukt. Alle daaropvolgende noten krijgen echter geen sustain. Dit maakt het mogelijk om bijvoorbeeld een akkoord sustain te geven, terwijl andere gespeelde noten staccato klinken.
SOFT	Hiermee kunt u een pedaal gebruiken om het Soft-effect te regelen. Door het pedaal in te drukken wordt het volume verlaagd en de klankkleur van de gespeelde noten veranderd. Dit werkt alleen bij bepaalde daarvoor bestemde voices.
GLIDE	Als het pedaal wordt ingedrukt, verandert de toonhoogte. Zodra het pedaal wordt losgelaten, gaat de toonhoogte weer terug naar de normale toonhoogte.
PORTAMENTO	Het portamento-effect (een geleidelijke overgang tussen de noten) kan worden geproduceerd als het pedaal wordt ingedrukt. Portamento is hoorbaar wanneer noten legato (gebonden) worden gespeeld (d.w.z. als de volgende noot wordt gespeeld terwijl de vorige nog heel even wordt vastgehouden). Portamento Time kan ook worden ingesteld via de Mixing Console (pagina 82). Deze functie heeft geen invloed op bepaalde natuurlijke voices, die niet juist zouden klinken met deze functie.
PITCH BEND*	Hiermee kunt u de toonhoogte van noten omhoog of omlaag buigen met het pedaal. Dit kan alleen worden ingesteld voor het rechterpedaal of voor het pedaal dat op de aansluiting [AUX PEDAL] van het instrument is aangesloten.
MODULATION*	Past een vibrato-effect toe op de via het toetsenbord gespeelde noten. De diepte van het effect neemt toe naarmate het pedaal wordt ingedrukt. Dit kan alleen worden ingesteld voor het rechterpedaal of voor het pedaal dat op de aansluiting [AUX PEDAL] van het instrument is aangesloten.
DSP VARIATION	Hiermee wordt het voice-effect DSP VARIATION aan- en uitgezet.
VIBE ROTOR ON/OFF	Hiermee wordt de parameter VIBRATE SW in- en uitgeschakeld wanneer het effecttype VIBE VIBRATE is geselecteerd.
HARMONY/ECHO	Hiermee wordt het voice-effect HARMONY/ECHO aan- en uitgezet.
VOCAL HARMONY (CVP-305/303)	Hiermee wordt de functie Vocal Harmony aan- en uitgezet.
TALK (CVP-305/303)	Hiermee wordt de functie Talk van MIC SETTING aan- en uitgezet.
SCORE PAGE +	Terwijl de song wordt gestopt, kunt u naar de volgende notatiepagina omslaan.
SCORE PAGE-	Terwijl de song wordt gestopt, kunt u naar de voorgaande notatiepagina omslaan.
SONG PLAY/PAUSE	Gelijk aan de knop SONG [PLAY/PAUSE].
STYLE START/STOP	Gelijk aan de knop STYLE CONTROL [START/STOP].
TAP TEMPO	Gelijk aan de knop [TAP].
SYNCHRO START	Gelijk aan de knop [SYNC START].
SYNCHRO STOP	Gelijk aan de knop [SYNC STOP].
INTRO1-3	Gelijk aan de knoppen [INTRO I-III].
MAIN A-D	Gelijk aan de knoppen [MAIN VARIATION A-D].
FILL DOWN	Hiermee wordt een fill-in gespeeld, die automatisch wordt gevolgd door de MAIN-sectie van de knop direct links hiervan.
FILL SELF	Hiermee wordt een fill-in gespeeld.
FILL BREAK	Hiermee wordt een break gespeeld.
FILL UP	Hiermee wordt een fill-in gespeeld, die automatisch wordt gevolgd door de MAIN-sectie van de knop direct rechts hiervan.

ENDING1-3	Gelijk aan de knoppen [ENDING/rit. I-III].
FADE IN/OUT	Gelijk aan de knop [FADE IN/OUT].
FING/ON BASS	Het pedaal schakelt beurtelings tussen de Fingered- en On Bass-modi (pagina 97).
BASS HOLD	Terwijl het pedaal wordt ingedrukt, zal de basnoot van de begeleidingsstijl worden vastgehouden, zelfs als het akkoord wordt gewijzigd tijdens het afspelen van stijl. Als de vingerzetting is ingesteld op 'AI FULL KEYBOARD', werkt de functie niet.
PERCUSSION	Het pedaal speelt een percussie-instrument dat is geselecteerd met de knoppen [4 ▲ ▼]–[8 ▲ ▼]. U kunt het toetsenbord gebruiken om het gewenste percussie-instrument te selecteren.
RIGHT1 ON/OFF	Gelijk aan de knop PART ON/OFF [RIGHT 1].
RIGHT2 ON/OFF	Gelijk aan de knop PART ON/OFF [RIGHT 2].
LEFT ON/OFF	Gelijk aan de knop PART ON/OFF [LEFT].
OTS+	Hiermee wordt de volgende One Touch Setting opgeroepen.
OTS–	Hiermee wordt de vorige One Touch Setting opgeroepen.

OPMERKING De functies Sostenuto en Portamento hebben geen invloed op de Organ Flute-voices, zelfs niet als ze zijn toegewezen aan de voetpedalen.

Aanpasbare parameters voor de verschillende functies

De volgende parameters komen overeen met de knoppen [2 ▲ ▼]–[8 ▲ ▼]. De beschikbaarheid van de parameters is afhankelijk van het geselecteerde regeltype. Als bijvoorbeeld SUSTAIN is geselecteerd als het type, verschijnen de parameters 'HALF PEDAL POINT', 'RIGHT 1', 'RIGHT 2' en 'LEFT' automatisch in de display.

SONG, STYLE, MIC, LEFT, RIGHT1, RIGHT2	Hiermee worden de gedeelten aangegeven die zullen worden beïnvloed door het pedaal.
HALF PEDAL POINT*	U kunt aangeven hoe ver u het pedaal moet indrukken, voordat het dempereffect (pagina 183) begint te werken. Dit kan alleen worden ingesteld voor het rechterpedaal en voor het pedaal dat op de aansluiting [AUX PEDAL] van het instrument is aangesloten.
DEPTH	Bepaalt de diepte van het pedaaleffect.
UP/DOWN	Als GLIDE of PITCH BEND is geselecteerd, wordt hiermee bepaald of de toonhoogte omhoog gaat of omlaag.
RANGE	Als GLIDE of PITCH BEND is geselecteerd, wordt hiermee het bereik bepaald van de toonhoogtewijziging in halve noten. Gekoppeld aan de instelling bij Mixing Console → Pitch Bend Range (pagina 82).
ON SPEED	Als GLIDE is geselecteerd, wordt hiermee de snelheid bepaald van de toonhoogtewijziging wanneer het pedaal wordt ingedrukt.
OFF SPEED	Als GLIDE is geselecteerd, wordt hiermee de snelheid bepaald van de toonhoogtewijziging wanneer het pedaal wordt losgelaten.
KIT	Als PERCUSSION is toegewezen aan het pedaal, worden alle beschikbare drumkits hier getoond. Zo kunt u de bepaalde drumkit selecteren die u wilt gebruiken voor het pedaal.
PERCUSSION	Als PERCUSSION is toegewezen aan het pedaal, worden alle geluiden van de geselecteerde drumkit (bij KIT hiervoor) hier getoond. Dit bepaalt het specifieke instrumentgeluid dat wordt toegewezen aan het pedaal.

7 Externe MIDI-apparaten aansluiten ([MIDI]-aansluitingen)

Gebruik de ingebouwde [MIDI]-aansluitingen en standaard MIDI-kabels om externe MIDI-apparaten aan te sluiten.

MIDI IN	Ontvangt MIDI-berichten van een ander MIDI-apparaat.
MIDI OUT	Verzendt MIDI-berichten die door het instrument worden gegenereerd.
MIDI THRU	Hiermee worden de MIDI-boodschappen doorgegeven die worden ontvangen via de MIDI IN.

Zie de volgende gedeelten voor een algemeen overzicht van MIDI en hoe u het effectief kunt gebruiken:

- Wat is MIDI?.....pagina 188
- Wat u kunt doen met MIDI.....pagina 191
- MIDI-instellingen.....pagina 192

8 Een computer of USB-apparaat aansluiten

8 Een computer aansluiten ([USB TO HOST]- en [MIDI]-aansluitingen)

Door een computer aan te sluiten op de [USB TO HOST]- of [MIDI]-aansluitingen kunt u via MIDI data uitwisselen tussen het instrument en de computer en profiteren van geavanceerde computermuziekprogramma's. Houd in gedachte dat u ook een geschikte USB-MIDI-driver moet installeren. In de volgende instructies wordt uitgelegd hoe u de aansluitingen verbindt en gebruikt.

OPMERKING

Als u een computer gebruikt die een USB-interface heeft, adviseren wij u de computer en het instrument via USB te verbinden, in plaats van via MIDI.

OPMERKING

Driver

Een driver is software die zorgt voor een dataoverdrachtsinterface tussen het besturingssysteem van de computer en een aangesloten hardware-apparaat. U moet een USB-MIDI-driver installeren om de computer en het instrument te kunnen verbinden.

Deze uitleg is in twee delen opgesplitst, één per aansluiting: aansluiten met de [USB TO HOST]-aansluiting en aansluiten met de [MIDI]-aansluiting.

• Aansluiten op de [USB TO HOST]-aansluiting

Als u het instrument via USB op de computer aansluit, gebruik dan een standaard USB-kabel (met het USB-logo) om de [USB TO HOST]-aansluiting van het instrument aan te sluiten op de USB-aansluiting van de computer. Installeer vervolgens de USB-MIDI-driver.

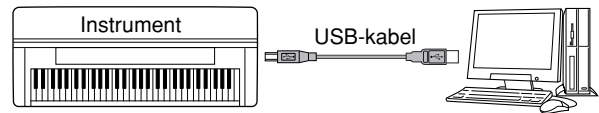

OPMERKING

Over de [USB TO HOST]- en [USB TO DEVICE]-aansluitingen

Er zijn twee verschillende USB-aansluittypen op het instrument: [USB TO HOST] en [USB TO DEVICE]. Let erop deze twee aansluitingen en de bijbehorende kabelpluggen niet te verwarren. Zorg dat u de juiste connector in de juiste richting aansluit. In het volgende gedeelte vindt u een beschrijving van de [USB TO DEVICE]-aansluiting.

LET OP

Voorzorgsmaatregelen bij het gebruik van de [USB TO HOST]-aansluiting

Als u de computer aansluit op de [USB TO HOST]-aansluiting, zorg er dan voor dat u de volgende punten in acht neemt. Als u dit niet doet, loopt u het risico dat de computer vastloopt en dat data verloren gaan of worden beschadigd. Als de computer of het instrument vastloopt, zet dan het instrument uit en start de computer opnieuw op.

- Haal de computer uit eventuele energiebesparende modi (zoals tijdelijk uitzetten, slaapstand, stand-by), sluit alle lopende softwaretoepassingen af en zet het instrument uit, voordat u de computer aansluit op de [USB TO HOST]-aansluiting.
- Ga als volgt te werk voordat u het instrument uitzet of de USB-kabel loskoppelt van het instrument/de computer.
 - Sluit eventuele open softwaretoepassingen op de computer af.
 - Zorg ervoor dat er geen data door het instrument worden verzonden. (Data worden alleen verzonden door noten op het toetsenbord te spelen of een song af te spelen.)
- **Als er een USB-apparaat op het instrument is aangesloten, wacht dan zes seconden of langer tussen deze handelingen: het uitzetten en vervolgens weer aanzetten van het instrument, of het aansluiten en vervolgens weer loshalen van de USB-kabel en andersom.**

OPMERKING

- Een korte tijd nadat de USB-aansluiting is gemaakt, zal het instrument beginnen te zenden.
- Als u het instrument met een USB-kabel aansluit op uw computer, maak dan een directe verbinding zonder een USB-hub te gebruiken.
- Zie de gebruikershandleiding van de betreffende software voor meer informatie over het instellen van de sequence-software.

• **Aansluiten via [MIDI]-aansluitingen**

Er zijn twee manieren om het instrument via MIDI op een computer aan te sluiten. Als u een ingebouwde MIDI-interface in uw computer heeft, sluit dan de MIDI OUT-aansluiting van de computerinterface aan op de [MIDI IN]-aansluiting van het instrument, en sluit de [MIDI OUT]-aansluiting van het instrument aan op de MIDI IN-aansluiting van de interface.

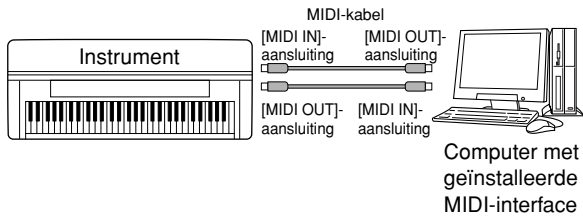

De tweede aansluitmogelijkheid brengt een afzonderlijke, externe MIDI-interface met zich mee, die via een USB-poort of een seriële poort (modem- of printeraansluiting) op de computer wordt aangesloten. Gebruik standaard MIDI-kabels en sluit de MIDI OUT-aansluiting van de externe interface aan op de [MIDI IN]-aansluiting van het instrument. Sluit de [MIDI OUT]-aansluiting van het instrument aan op de MIDI IN-aansluiting van de interface.

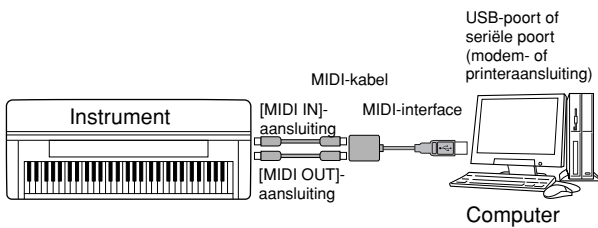

OPMERKING

Zorg ervoor dat u de juiste MIDI-interface voor uw computer gebruikt.

9 Verbinden met een LAN-adapter van het USB-type en een USB-opslagapparaat (via de [USB TO DEVICE]-aansluiting)

Er zijn twee manieren om de [USB TO DEVICE]-aansluiting op het onderpaneel van het instrument te gebruiken.

- Door de LAN-adapter van het USB-type aan te sluiten kun u rechtstreeks toegang krijgen tot speciale internetwebsites voor het downloaden van muziekdata (pagina 166).
- Door het instrument aan te sluiten op een USB-opslagapparaat via een standaard USB-kabel kunt u de data die u heeft gecreëerd, opslaan naar het aangesloten apparaat en kunt u tevens data lezen van het aangesloten apparaat.

OPMERKING

Over de [USB TO HOST]- en [USB TO DEVICE]-aansluitingen

Er zijn twee verschillende USB-aansluittypen op het instrument: [USB TO HOST] en [USB TO DEVICE]. Let erop deze twee aansluitingen en de bijbehorende kabelpluggen niet te verwarren. Zorg dat u de juiste connector in de juiste richting aansluit. In het voorgaande gedeelte vindt u een beschrijving van de [USB TO HOST]-aansluiting.

USB-opslagapparaten gebruiken

Dit type wordt gebruikt om het instrument aan te sluiten op een USB-opslagapparaat. U kunt de data die u heeft gecreëerd, opslaan naar het aangesloten apparaat en data lezen van het aangesloten apparaat. In de volgende omschrijving wordt uitgelegd hoe u deze apparaten in het algemeen aansluit en gebruikt.

• **Compatibele USB-opslagapparaten**

Er kunnen tot twee USB-opslagapparaten, zoals een diskdrive, harddisk, CD-ROM-drive, flashgeheugenlezer/-schrijver, enz., worden aangesloten op de [USB TO DEVICE]-aansluiting. (Gebruik indien nodig een USB-hub.) Andere USB-apparaten, zoals een computertoetsenbord of muis, kunnen niet worden gebruikt. Het instrument ondersteunt niet noodzakelijkerwijs alle commercieel beschikbare USB-opslagapparaten. Yamaha kan de werking niet garanderen van USB-opslagapparaten die u aanschaft. Raadpleeg, voordat u USB-opslagapparaten aanschaft, alstublieft uw Yamaha-dealer, of een geautoriseerde Yamaha-distributeur (zie het overzicht achterin de gebruikershandleiding), of raadpleeg de volgende webpagina: <http://www.yamahaclavinova.com/>

OPMERKING

CD-ROM-drive

Ofschoon CD-R/RW-drives kunnen worden gebruikt om data naar het instrument in te lezen, kunnen ze niet worden gebruikt voor het opslaan van data.

- 1 Sluit het USB-opslagapparaat aan op de [USB TO DEVICE]-aansluiting via een standaard USB-kabel.
- 2 Verlaat daarna eenmaal de selectiedisplay en keer vervolgens weer terug naar de display (of druk tegelijkertijd op de Tab-schakelknoppen [◀] en [▶] vanuit de selectiedisplay). De USB-tabs (USB 1, USB 2, enz.) worden automatisch opgeroepen, waardoor u files kunt opslaan en muziekdata van de apparaten kunt afspelen.

OPMERKING

USB-hub

Als u twee of drie apparaten tegelijkertijd aansluit (zoals twee USB-opslagapparaten en een LAN-adapter), gebruik dan een USB-hub. De USB-hub moet in het eigen energieverbruik kunnen voorzien (met eigen voedingsbron) en moet aan staan. Er kan slechts één USB-hub worden gebruikt. Als er een foutbericht verschijnt terwijl u de USB-hub gebruikt, koppel dan de hub los van het instrument, zet vervolgens het instrument aan en sluit de USB-hub opnieuw aan.

OPMERKING

Over de USB-tabs

De tabs die de aangesloten USB-apparaten aangeven (USB 1, USB 2, enz.) kunnen tot USB 20 aangeven voor de verschillende apparaten en partities. De nummers liggen niet vast en kunnen veranderen overeenkomstig de volgorde waarin de apparaten zijn aangesloten en losgekoppeld.

Uw instrument gebruiken met andere apparaten

OPMERKING

Het vrije geheugen op het USB-opslagapparaat controleren
 U kunt dit in de opgeroepen display controleren door de volgende handeling:
 [FUNCTION] → [I] UTILITY → TAB [◀]/[▶] MEDIA
 Selecteer het apparaat met de knoppen [A]/[B] in deze display en druk op [F] (PROPERTY).

USB-opslagmedia formatteren

Als een USB-opslagapparaat is aangesloten of er zijn media geplaatst, kan er een bericht verschijnen waarin u wordt gevraagd het apparaat/de media te formatteren. Als dat gebeurt, voert u de Format-bewerking uit (pagina 62).

LET OP

De Format-handeling overschrijft alle reeds bestaande data. Ga voorzichtig te werk.

LET OP

Vermijd het snel achter elkaar aan-/uitzetten van het USB-opslagapparaat, of het te vaak aansluiten/loskoppelen van de kabel. Als u dit doet, loopt u het risico dat het instrument vastloopt. Haal de USB-kabel NIET los, neem de media NIET uit het apparaat en zet GEEN van de apparaten uit, terwijl het instrument toegang heeft tot de data (zoals bij de Save-, Copy- en Delete-bewerkingen). Hierdoor kunnen de data van één of beide apparaten worden beschadigd.

Om uw data te beveiligen (schrijfbescherming):

Pas de schrijfbeveiliging toe die bij het opslagapparaat of de media is geleverd, om te voorkomen dat belangrijke data onopzettelijk worden gewist. Als u data opslaat naar het USB-opslagapparaat, zorg er dan voor dat u de schrijfbeveiliging uitschakelt.

OPMERKING

Zelfs als er een computer is aangesloten op de [USB TO HOST]-aansluiting en er een USB-opslagapparaat is aangesloten op de [USB TO DEVICE]-aansluiting, kunt u vanaf de computer via het instrument geen toegang krijgen tot het USB-opslagapparaat.

OPMERKING

Alhoewel het instrument de USB 1.1-standaard ondersteunt, kunt u ook een USB 2.0-opslagapparaat aansluiten en gebruiken met het instrument. De overdrachtssnelheid is in dit geval wel die van USB 1.1.

Een back-up uitvoeren van uw data naar een computer

■ Een back-up maken van de instrumentdata naar een computer

Als u eenmaal de data naar een SmartMedia-kaart of USB-opslagapparaat heeft opgeslagen, kunt u de data kopiëren naar de harddisk van uw computer. Vervolgens kunt u dan de files naar wens archiveren en organiseren. Sluit gewoon het apparaat weer aan zoals hieronder aangegeven.

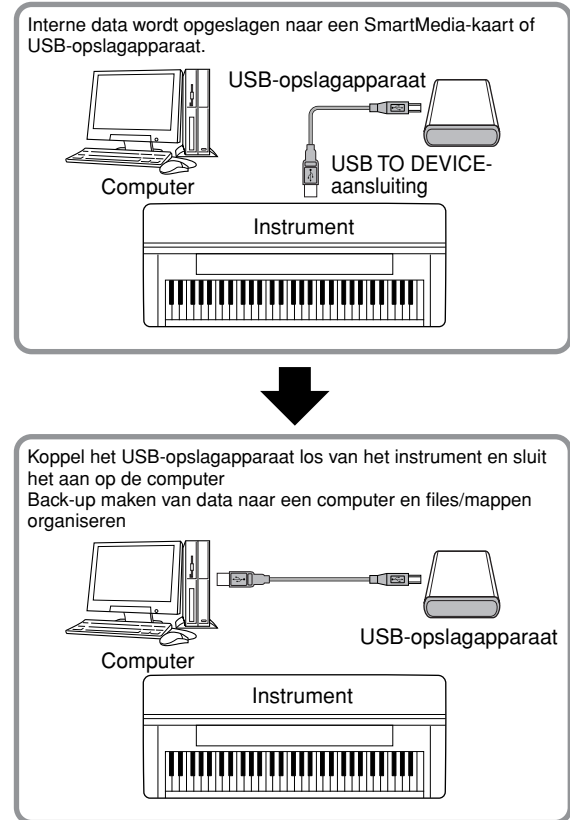

OPMERKING

Het hier getoonde voorbeeld heeft betrekking op het gebruik van een aangesloten USB-opslagapparaat. U kunt echter ook back-ups maken van de data die u heeft gecreëerd en heeft opgeslagen naar een SmartMedia-kaart die in de kaartsleuf is geplaatst.

Files van een computerharddisk naar een USB-opslagapparaat kopiëren

Files die zich op de harddisk van een computer bevinden, kunnen worden overgebracht naar het instrument door ze eerst naar de opslagmedia te kopiëren en vervolgens de media op/in het instrument aan te sluiten/te plaatsen. Niet alleen files die op het instrument zelf zijn gecreëerd, maar ook Standaard MIDI-files en Style File-geformatteerde stijlfiles die op andere instrumenten zijn gecreëerd, kunnen van de harddisk van de computer naar een SmartMedia-kaart of een USB-opslagapparaat worden gekopieerd. Als u eenmaal de data heeft gekopieerd, plaatst u de kaart in de kaartsleuf of sluit u het apparaat aan op de [USB TO DEVICE]-aansluiting van het instrument. Vervolgens speelt u de data af op het instrument.

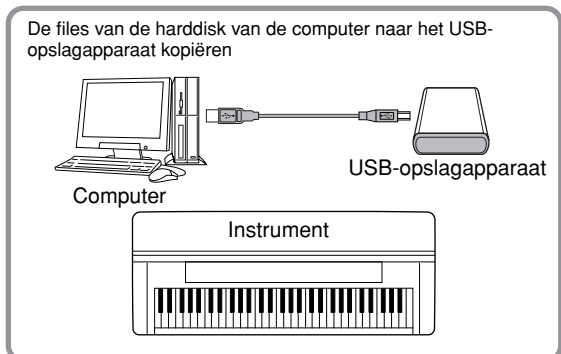

Koppel het USB-opslagapparaat los van de computer en sluit het aan op het instrument

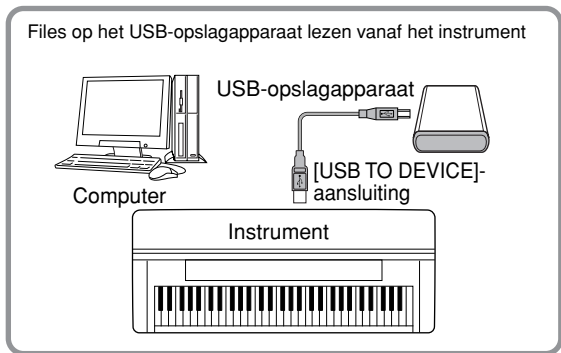

Wat is MIDI?

Simpel gezegd is MIDI een dataoverdrachtstandaard die makkelijke en uitgebreide besturing mogelijk maakt tussen elektronische/digitale muziekinstrumenten en andere apparaten. Laten we eerst eens akoestische instrumenten beschouwen, zoals een vleugel en een klassieke gitaar, om een beter idee te krijgen van wat MIDI doet. Bij de piano slaat u een toets aan en intern slaat een hamertje tegen een snaar en speelt een noot. Bij de gitaar tokkelt u direct aan de snaar en de noot speelt.

Maar hoe speelt een digitaal instrument een noot?

Geluid van een akoestische gitaar



Tokkel aan een snaar en de kast resonanceert het geluid.

Geluid van een digitaal instrument

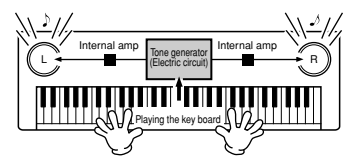

Gebaseerd op de speelinformatie van het toetsenbord wordt een in de toongenerator opgeslagen gesampled noot afgespeeld via de luidsprekers.

Zoals in de bovenstaande illustratie is te zien, wordt bij een elektronisch instrument de gesampled noot (van te voren opgenomen noot), opgeslagen in het toongeneratorgedeelte, afgespeeld op basis van informatie die van het toetsenbord wordt ontvangen.

Laten we nu eens onderzoeken wat er gebeurt als we een opname afspelen. Als u een muziek-CD (bijvoorbeeld een solopiano-opname) afspeelt, hoort u het daadwerkelijke geluid (luchtrillingen) van het akoestische instrument. Dit wordt audiodata genoemd, om het te onderscheiden van MIDI-data.

Het spel op een akoestisch instrument (audiodata) opnemen en afspelen

Opnemen

Afspelen

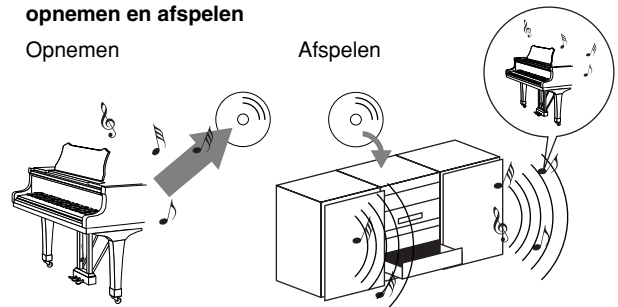

In het bovenstaande voorbeeld worden de daadwerkelijke akoestische geluiden van het optreden van de pianist geregistreerd in de opname als audiodata, en deze worden opgenomen op CD. Als u die CD op uw audio-installatie afspeelt, kunt u het daadwerkelijke piano-optreden horen. De piano zelf is niet nodig, aangezien de opname de daadwerkelijke geluiden van de piano bevat, en uw luidsprekers ze reproduceren.

Uw instrument gebruiken met andere apparaten

Het spel op een digitaal instrument (MIDI-data) opnemen en afspelen

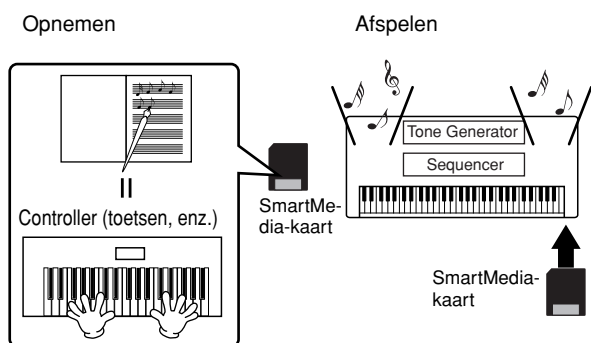

OPMERKING

Bij digitale instrumenten worden de audiosignalen via de uitgangsaansluitingen (zoals [AUX OUT]) van het instrument verzonden.

De 'controller' en 'toongenerator' in de illustratie hiervoor zijn het equivalent van de piano in ons akoestische voorbeeld. Hier wordt het optreden van de speler op het toetsenbord geregistreerd als MIDI-songdata (zie illustratie hierna). Om de audio van het spel op een akoestische piano op te nemen, is speciale opname-apparatuur nodig. Aangezien de Clavinova echter over een ingebouwde sequencer beschikt, die u in staat stelt om speeldata op te nemen, is deze opname-apparatuur niet nodig. In plaats daarvan maakt uw digitale instrument, de Clavinova, het u mogelijk de data zowel op te nemen als af te spelen.

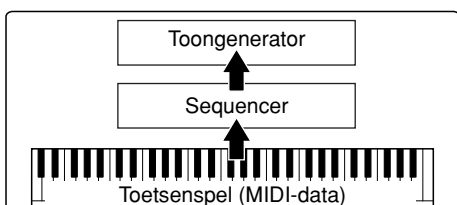

We hebben echter ook een geluidsbron nodig om de audio te produceren, die uiteindelijk uit uw luidsprekers komt. De toongenerator van de Clavinova neemt deze functie voor zijn rekening. Het opgenomen spel wordt gereproduceerd door de sequencer, die de songdata afspeelt, met gebruikmaking van een toongenerator die in staat is accuraat verscheidene instrumentgeluiden te produceren (inclusief die van een piano). Op een andere manier bekeken, komt de relatie tussen de sequencer en de toongenerator overeen met die tussen de pianist en de piano (de ene bespeelt de andere). Aangezien digitale instrumenten onafhankelijk van elkaar met afspeeldata en de daadwerkelijke geluiden omgaan, kunnen we ons pianospel door een ander instrument gespeeld horen, zoals een gitaar of viool.

OPMERKING

Ofschoon het een enkel muziekinstrument is, kan over de Clavinova gedacht worden alsof deze verscheidene elektronische componenten bevat: een controller, een toongenerator en een sequencer.

Ten slotte kijken we eens naar de daadwerkelijke data die worden opgenomen en die als basis dienen voor het spelen van de geluiden. Laten we bijvoorbeeld zeggen dat u een kwartnoot C speelt met het vleugelgeluid op het toetsenbord van de Clavinova. In tegenstelling tot een akoestisch instrumentgeluid, stuurt het elektronische instrument informatie van het toetsenbord uit zoals 'met welke voice', 'met welke toets', 'hoe sterk', 'wanneer werd deze ingedrukt' en 'wanneer werd deze losgelaten'. Deze stukjes informatie worden vervolgens omgezet in numerieke waarden en verzonden naar de toongenerator. Door deze nummers als basis voor geluidsofopwekking te gebruiken, kan de toongenerator de opgeslagen gesampled noot spelen.

Voorbeeld van toetsdata

Voicenummer (met welke voice)	01 (grand piano)
Nootnummer (met welke toets)	60 (C3)
Noot aan (wanneer ingedrukt) en noot uit (wanneer losgelaten)	Timing numeriek uitgedrukt (kwartnoot)
Aanslagsnelheid (sterkte waarmee deze werd gespeeld)	120 (sterk)

Paneelhandelingen op de Clavinova, zoals het toetsenbord bespelen en voices selecteren, worden verwerkt en opgeslagen als MIDI-data. De automatische begeleidingsstijlen en songs bestaan ook uit MIDI-data.

MIDI is een afkorting van Musical Instrument Digital Interface, waarmee u elektronische muziekinstrumenten met elkaar kunt laten communiceren, door het versturen en ontvangen van uitwisselbare data zoals noten, besturingswijzigingen, programmawijzigingen en verscheidene andere soorten MIDI-data en -berichten.

De Clavinova kan een MIDI-apparaat besturen door nootgerelateerde data en verscheidene soorten besturingsdata te versturen. De Clavinova kan worden bestuurd door binnenkomende MIDI-boodschappen die automatisch de toongeneratormode bepalen, de MIDI-kanalen, voices en effecten selecteren, parameterwaarden wijzigen en uiteraard de voices bespelen die zijn aangegeven voor de verscheidene parts.

OPMERKING

MIDI-data heeft het volgende voordeel ten opzichte van audiodata:

- De hoeveelheid data is veel minder.
- De data kunnen effectief en makkelijk worden bewerkt, zelfs zover dat voices kunnen worden veranderd en data worden omgezet.

MIDI-berichten kunnen worden onderverdeeld in twee groepen: kanaalberichten en systeemberichten.

Kanaalberichten (Channel Messages)

De Clavinova is een elektronisch instrument dat 16 kanalen aan kan (of 32 kanalen voor de ontvangst van MIDI-data als de [USB]-aansluiting wordt gebruikt). Er wordt dan meestal gezegd: 'het kan 16 instrumenten tegelijk spelen'. Met kanaalberichten wordt informatie als noot aan/uit, programmawijzigingen, voor elk van de 16 kanalen afzonderlijk verzonden.

Uw instrument gebruiken met andere apparaten

Message Name (Naam van bericht)	Clavinova-procedure/ paneelinstelling
Note ON/OFF	Berichten die door het spelen op het toetsenbord worden gegenereerd. Elk bericht bevat een bepaald nootnummer dat overeenkomt met de toets die wordt ingedrukt, plus een aanslagsnelheidswaarde die is gebaseerd op hoe snel de toets is ingedrukt.
Program Change (Programmawijziging)	Voor het selecteren van voices (met besturingswijzigingsbankselectie MSB/LSB-instellingen)
Control Change (Besturingswijziging)	Volume, panpot (MIXING CONSOLE), enz.

OPMERKING

De speeldata van alle songs en stijlen worden als MIDI-data verwerkt.

MIDI-kanalen

MIDI-speeldata worden toegewezen aan één van zestien MIDI-kanalen. Door deze kanalen (1–16) te gebruiken, kunnen de speeldata voor zestien verschillende instrumentgedeelten tegelijkertijd over één MIDI-kabel worden verzonden.

Denk over MIDI-kanalen als over TV-kanalen. Elk TV-station verzendt zijn uitzendingen over een bepaald kanaal. Uw TV ontvangt veel verschillende programma's van verscheidene TV-stations tegelijk en u selecteert het betreffende kanaal om het gewenste programma te bekijken.

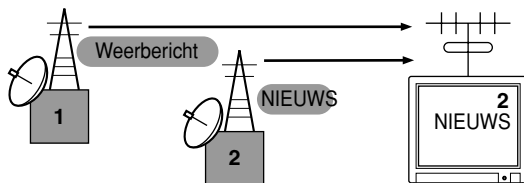

MIDI werkt op basis van hetzelfde principe. Het zendende instrument stuurt MIDI-data op een bepaald MIDI-kanaal (MIDI-verzendkanaal) via één enkele MIDI-kabel naar het ontvangende instrument. Als het MIDI-kanaal (MIDI-ontvangstkanaal) van het ontvangende instrument overeenkomt met het verzendkanaal, zal het ontvangende instrument klinken in overeenstemming met de door het verzendende instrument verzonden data.

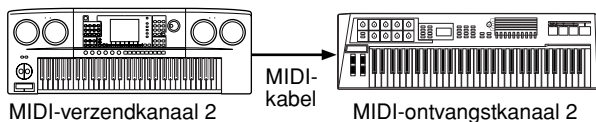

OPMERKING

Het toetsenbord en de interne toongenerator van de Clavinova zijn ook via MIDI aangesloten. → LOCAL CONTROL (pagina 194)

Verscheidene gedeelten (kanalen) kunnen bijvoorbeeld tegelijkertijd worden verzonden, inclusief de stijldata (zoals hierna aangegeven).

Voorbeeld: een uitvoering opnemen met het automatische begeleidingsgeluid (afspelen van stijl) van de Clavinova op een externe sequencer

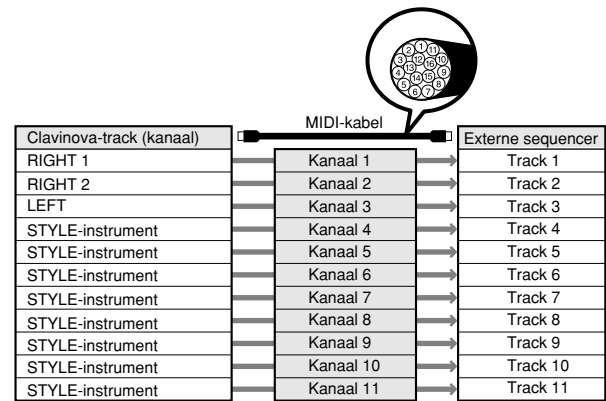

Zoals u kunt zien, is het essentieel om te bepalen over welk MIDI-kanaal welke data moeten worden verzonden als er MIDI-data worden verzonden (pagina 194).

De Clavinova maakt het u ook mogelijk te bepalen hoe de ontvangen data worden afgespeeld (pagina 195).

Systeemberichten

Deze informatie geldt over het algemeen voor het hele MIDI-systeem. Hiertoe horen systeemeigen berichten voor het overbrengen van data die specifiek is voor elke instrumentenfabrikant en realtime berichten voor het besturen van het MIDI-apparaat.

Naam van bericht	Clavinova-procedure/ paneelinstelling
Systeemeigen bericht	Effecttype-instellingen (MIXING CONSOLE), enz.
Realtime bericht	Kloksignaalinstelling, Start/stop-bediening

De door de Clavinova verzonden/ontvangen boodschappen worden getoond in het MIDI Data Format en de MIDI Implementation Chart in de afzonderlijke Data List.

Uw instrument gebruiken met andere apparaten

Wat u kunt doen met MIDI

- Neem speeldata op (1-16 kanalen) met gebruikmaking van de automatische begeleidingseigenschappen van de Clavinova, op een externe sequencer (of computer met sequencer-software). Na het opnemen bewerkt u de data met de sequencer, en speelt u deze weer af via de Clavinova.

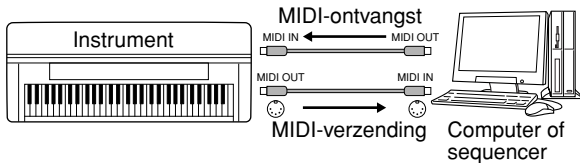

Als u de Clavinova als een XG-compatibele multitimbrale toongenerator wilt gebruiken, stelt u het ontvangstgedeelte van de MIDI-kanalen 1-16 in op 'SONG' bij MIDI/USB 1 van MIDI Receive (pagina 195).

- Aansturen vanaf een extern MIDI-toetsenbord

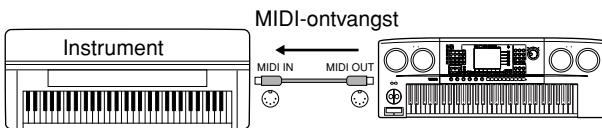

MIDI-datacompatibiliteit

Dit gedeelte bevat de basisinformatie over datacompatibiliteit: of andere MIDI-apparaten de data die zijn opgenomen door de CVP-305/303/301 af kunnen spelen of niet, en of de CVP-305/303/301 commercieel beschikbare songdata of songdata die zijn gecreëerd voor andere instrumenten of op een computer kan afspelen of niet. Afhankelijk van het MIDI-apparaat of datakarakteristieken, kan het zijn dat u de data zonder problemen kunt afspelen, of het kan zijn dat u bepaalde handelingen moet verrichten voordat de data kunnen worden afgespeeld. Als u in de problemen raakt met het afspelen van data, raadpleeg dan de volgende informatie.

Sequence-indelingen

Songdata worden opgenomen en opgeslagen in een verscheidenheid aan verschillende systemen, die 'sequence-indelingen' worden genoemd.

Terugspelen is alleen mogelijk als de sequence-indeling van de songdata overeenkomt met die van het MIDI-apparaat. De CVP-305/303/301 is compatibel met de volgende indelingen.

● SMF (Standard MIDI File)

Dit is de meest algemene sequence-indeling. Standard MIDI Files zijn over het algemeen beschikbaar in twee typen: Format 0 of format 1. Veel MIDI-apparaten zijn compatibel met format 0 en de meeste commercieel beschikbare software is opgenomen in format 0.

- De CVP-305/303/301 is compatibel met zowel format 0 als format 1.
- Songdata die worden opgenomen op de CVP-305/303/301, worden automatisch opgenomen als SMF-format 0.

● ESEQ

Dit sequence-formaat is compatibel met vele MIDI-apparaten van Yamaha, waaronder de Clavinova-serie. Dit is een veelvoorkomende indeling die wordt gebruikt door veel Yamaha-software.

- De CVP-305/303/301 is compatibel met ESEQ.

● XF

De bestandsindeling XF van Yamaha voegt grotere functionaliteit en open uitbreidbaarheid toe aan de industriestandaard SMF (Standaard-MIDI-bestand). De Clavinova is in staat songteksten weer te geven als er een XF-file die songtekstdata bevat wordt afgespeeld. (SMF is de meest gebruikte indeling bij MIDI-sequencefiles. De Clavinova is compatibel met SMF Formats 0 en 1, en neemt 'songdata' op met SMF Format 0.)

● Style File

De Style File Format (SFF)-indeling combineert alle automatische-begeleidingskennis van Yamaha in één enkele gestandaardiseerde indeling.

Voicetoewijzingsindeling

Bij MIDI zijn voices toegewezen aan bepaalde nummers, 'programnummers' genaamd. De standaardnummering (volgorde van voicetoewijzing) wordt 'voicetoewijzingsindeling' genoemd.

Het kan zijn dat voices niet terugspelen zoals verwacht, als de voicetoewijzingsindeling van de songdata niet overeenkomt met die van het compatibele MIDI-apparaat dat wordt gebruikt voor het afspelen. De CVP-305/303/301 is compatibel met de volgende indelingen.

OPMERKING

Zelfs als de apparaten en data die worden gebruikt, voldoen aan alle bovenstaande voorwaarden, kan het zijn dat de data niet volledig compatibel zijn, afhankelijk van de specificaties van de apparaten en bepaalde dataopnamemethoden.

● GM System Level 1

Dit is één van de meest algemene voicetoewijzingsindelingen.

Vele MIDI-apparaten zijn compatibel met GM System Level 1, evenals de meeste commercieel beschikbare software.

● GM System Level 2

'GM System Level 2' is een standaardspecificatie die een verbetering is ten opzichte van de originele 'GM System Level 1', waarbij ook de songdatacompatibiliteit is verbeterd. Het voorziet in een grotere polyfonie, uitgebreidere voice-selectie, toegenomen voice-parameters en geïntegreerde effectverwerking.

● XG

XG is een enorme verbetering van de GM System Level 1-indeling, en is speciaal door Yamaha ontwikkeld om in meer voices en variaties, alsook in een grotere expressieve besturing van de voices en effecten te voorzien, en om een goede datacompatibiliteit in de toekomst veilig te stellen.

Songdata die zijn opgenomen op de CVP-305/303/301, waarbij gebruik is gemaakt van de voices in de [XG]-categorie, zijn XG-compatibel.

● DOC (Disk Orchestra Collection)

Dit voice allocation-formaat is compatibel met vele MIDI-apparaten van Yamaha, waaronder de Clavinova-serie.

● GS

GS is ontwikkeld door de Roland Corporation.

Op dezelfde manier als Yamaha XG, is GS een belangrijke verbetering van de GM-specificatie om in meer voices en drumkits en hun variaties te voorzien, alsook in een grotere expressieve besturing over voices en effecten.

MIDI-instellingen

In dit gedeelte kunt u MIDI-gerelateerde instellingen maken voor het instrument. De Clavinova beschikt over een set van tien voorgeprogrammeerde sjablonen (configuraties) waarmee u onmiddellijk en gemakkelijk het instrument opnieuw kunt configureren, in overeenstemming met uw specifieke MIDI-toepassing of externe apparaat. U kunt ook de voorgeprogrammeerde sjablonen (configuraties) bewerken en tot tien van uw originele sjablonen opslaan naar de USER-display. U kunt dan al deze originele sjablonen opslaan als een enkele file naar SmartMedia-kaart of andere externe USB-opslagapparaten, in de MIDI SETUP-selectiedisplay (deze wordt opgeroepen door te drukken op [FUNCTION] → [I] UTILITY → TAB [F] SYSTEM RESET).

Basisbediening

- 1 **Roep de bedieningsdisplay (selectie van MIDI-sjablonen) op.**
Function → [H] MIDI



- 2 **Als u de voorgeprogrammeerde sjablonen wilt gebruiken of bewerken**
Druk op de knop TAB [◀] om de display PRESET te selecteren. Druk op één van de knoppen [A]-[J] om een MIDI-sjabloon te selecteren.
Als u de reeds naar de display USER opgeslagen sjablonen wilt gebruiken of bewerken
Druk op de knop TAB [▶] om de display USER te selecteren. Druk op één van de knoppen [A]-[J] om een MIDI-sjabloon te selecteren.

- 3 **Druk op de knop [8▼] (EDIT) om de MIDI-display voor bewerking op te roepen om een sjabloon te bewerken.**
De afzonderlijke parameterinstellingen voor de geselecteerde sjabloon worden getoond. Hier kunt u elke parameter bewerken.

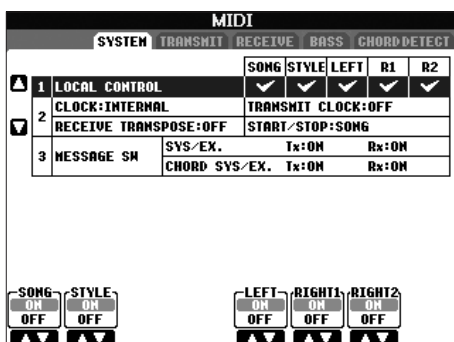

- 4 **Gebruik de knoppen TAB [◀]/[▶] om de relevante instellingsdisplay op te roepen.**

Display SYSTEM	MIDI-systeeminstellingen (pagina 194)
Display TRANSMIT	MIDI-verzendinstellingen (pagina 194)
Display RECEIVE	MIDI-ontvangstinstellingen (pagina 195)
Display BASS	Instellingen voor de basnoten van akkoorden voor afspelen van stijl via MIDI-ontvangstdata (pagina 195)
Display CHORD DETECT	Instelling van het akkoordsoort voor het afspelen van stijl via MIDI-ontvangstdata (pagina 196)

- 5 **Als u klaar bent met bewerken, drukt u op de knop [EXIT] om terug te keren naar de selectiedisplay voor MIDI-sjablonen (PRESET of USER).**
- 6 **Selecteer de display USER om de data op te slaan door op de knoppen TAB [◀]/[▶] te drukken (pagina 63).**

Voorgeprogrammeerde MIDI-sjablonen



Naam van sjabloon	Beschrijving
All Parts	Hiermee worden alle gedeelten verzonden, inclusief de toetsenbordgedeelten (RIGHT 1, 2 en LEFT), met uitzondering van de songgedeelten.
KBD & STYLE	In principe hetzelfde als 'All Parts' met als verschil de manier waarop wordt omgegaan met toetsenbordgedeelten. De rechterhandgedeelten worden behandeld als 'UPPER' in plaats van RIGHT 1 en het linkerhandgedeelte wordt behandeld als 'LOWER'.
Master KBD	Met deze instelling zal het instrument als een 'master'-toetsenbord functioneren, daarbij één of meer aangesloten toongenerators of andere apparaten (zoals een computer/sequencer) bespelend of besturend.
Song	Alle verzendkanalen zijn zodanig ingesteld dat ze overeenkomen met songkanalen 1–16. Dit wordt gebruikt om songdata met een externe toongenerator af te spelen en om songdata op een sequencer op te nemen.
Clock Ext	Het afspelen (song of stijl) wordt gesynchroniseerd met een externe MIDI-klok in plaats van met de interne klok van het instrument. Deze sjabloon (configuratie) zou moeten worden gebruikt als u het tempo in wilt stellen op het MIDI-apparaat dat op het instrument is aangesloten.
MIDI Accord 1	MIDI-accordeons geven u de mogelijkheid MIDI-data te verzenden en aangesloten toongenerators te bespelen via het toetsenbord en de bas-/akkoordknoppen van de accordeon. Met deze sjabloon (configuratie) kunt u melodieën spelen via het toetsenbord en het afspelen van stijl op het instrument besturen met de linkerhandknoppen.
MIDI Accord 2	In principe gelijk aan 'MIDI Accord1' hierboven, met de uitzondering dat de akkoord-/basnoten die u met uw linkerhand op de MIDI accordeon speelt, ook worden herkend als nootevents.
MIDI Pedal 1	MIDI-pedalen laten u aangesloten toongenerators bespelen met uw voeten (vooral handig voor het spelen van een monofone baspartij). Met deze sjabloon (configuratie) kunt u de akkoordgrondtoon spelen/besturen bij het afspelen van stijl met een MIDI-pedaalapparaat.
MIDI Pedal 2	Met deze sjabloon (configuratie) kunt u het basgedeelte voor het afspelen van stijl spelen door een MIDI-pedaalapparaat te gebruiken.
MIDI OFF	Er worden geen MIDI-signalen verzonden of ontvangen.

Display SYSTEM

MIDI-systeeminstellingen

De hier geboden uitleg heeft betrekking op de display SYSTEM, die wordt opgeroepen in stap 4 van de 'Basisbediening' op pagina 192.

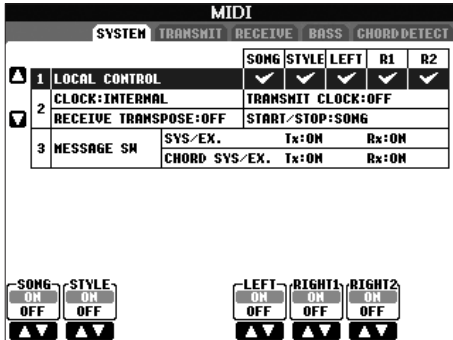

LOCAL CONTROL

Bepaalt of de Clavinova wordt bestuurd door zijn eigen interne klok of een MIDI-kloksignaal ontvangt van een extern apparaat. INTERNAL is de normale klokinstelling als de Clavinova afzonderlijk wordt gebruikt of als een masterkeyboard om externe apparaten te besturen. Als u de Clavinova gebruikt met een externe sequencer, MIDI-computer of ander MIDI-apparaat en u wilt de Clavinova synchroon laten lopen met het externe apparaat, stelt u deze functie in op de betreffende instelling: MIDI, USB 1 of USB 2. Zorg er in dit geval voor dat het externe apparaat correct is aangesloten (bijvoorbeeld op de MIDI IN-aansluiting van de Clavinova), en dat het op de juiste manier een MIDI-kloksignaal uitzendt. Als deze functie is ingesteld voor besturing door een extern apparaat (MIDI, USB 1 of USB 2), wordt het tempo als 'Ext.' aangegeven in de hoofddisplay.

Klokinstelling, enz.

CLOCK

Bepaalt of de Clavinova wordt bestuurd door zijn eigen interne klok of een MIDI-kloksignaal ontvangt van een extern apparaat. INTERN is de normale klokinstelling als de Clavinova afzonderlijk wordt gebruikt of wordt gebruikt om als masterkeyboard externe apparaten te besturen. Als u de Clavinova gebruikt met een externe sequencer, MIDI-computer of ander MIDI-apparaat en u wilt de Clavinova synchroon laten lopen met het externe apparaat, stelt u deze functie in op de betreffende instelling: MIDI, USB 1 of USB 2. Zorg er in dit geval voor dat het externe apparaat correct is aangesloten (bijvoorbeeld op de MIDI IN-aansluiting van de Clavinova), en dat het op de juiste manier een MIDI-kloksignaal uitzendt. Als deze functie is ingesteld op een extern apparaat (MIDI, USB 1 of USB 2), wordt het tempo als 'Ext.' aangegeven in de hoofddisplay.

TRANSMIT CLOCK

Hiermee wordt de MIDI-klokverzending (F8) aan- of uitgezet. Als deze functie is ingesteld op OFF, worden er geen MIDI-kloksignalen of Start/Stop-data uitgezonden, zelfs niet als er een song of stijl wordt afgespeeld.

RECEIVE TRANPOSE

Hiermee wordt bepaald of de transposeerinstelling (pagina 55) van het instrument wel of niet wordt toegepast op de nootgebeurtenissen die het instrument via MIDI ontvangt.

START/STOP

Hiermee wordt bepaald of binnenkomende FA (start)- en FC (stop)-berichten invloed hebben op het afspelen van songs of stijlen.

MESSAGE SW

SYS/EX.

Met de 'Tx'-instelling wordt de MIDI-verzending van systeemeigen MIDI-berichten aan- of uitgezet. Met de 'Rx'-instelling wordt de MIDI-ontvangst en -herkenning van systeemeigen MIDI-berichten, die worden gegenereerd door externe apparatuur, aan- of uitgezet.

CHORD SYS/EX.

Met de 'Tx'-instelling wordt de MIDI-verzending van akkoordeigen MIDI-data (akkoorddetectie: grondtoon en soort) aan- of uitgezet. Met de 'Rx' instelling wordt de MIDI-ontvangst van akkoordeigen MIDI-data, die wordt gegenereerd door externe apparatuur, aan- of uitgezet.

Display TRANSMIT

MIDI-verzendinstellingen

De hier geboden uitleg heeft betrekking op de display TRANSMIT, die wordt opgeroepen in stap 4 van de 'Basisbediening' op pagina 192. Hiermee wordt bepaald welke gedeelten MIDI-data zullen verzenden en over welk MIDI-kanaal de data zullen worden verzonden.

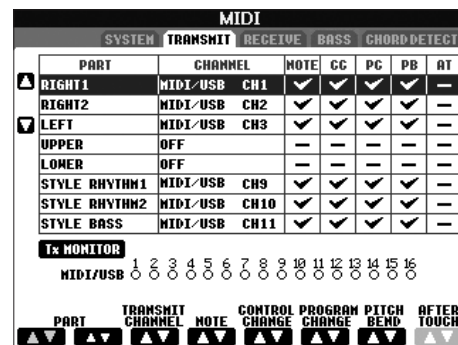

Procedure

Selecteer het gedeelte dat moet worden verzonden en het kanaal waarover het geselecteerde gedeelte zal worden verzonden. U kunt ook bepalen welke datatypen moeten worden verzonden.

Met uitzondering van de twee volgende gedeelten is de configuratie van de gedeelten hetzelfde als reeds elders in deze handleiding is uitgelegd.

UPPER

Het toetsenbordgedeelte dat op de rechterhelft van het toetsenbord vanaf het splitpunt wordt bespeeld, voor de voices (RIGHT1 en/of 2).

LOWER

Het toetsenbordgedeelte dat op de linkerhelft van het toetsenbord vanaf het splitpunt wordt bespeeld, voor de voices. Dit wordt niet beïnvloed door de aan/uit-status van de knop [ACMP ON/OFF].

● Tx MONITOR

De met de kanalen (1–16) overeenkomende punten knippen kort telkens wanneer data worden verzonden op het kanaal/de kanalen.

OPMERKING

Als er verschillende gedeelten aan hetzelfde verzendkanaal zijn toegewezen

Als hetzelfde verzendkanaal wordt toegewezen aan een aantal verschillende gedeelten, worden de verzonden MIDI-berichten samengevoegd tot een enkel kanaal. Dit heeft als resultaat dat onverwachte geluiden en mogelijk geknisper klinken in het aangesloten MIDI-apparaat.

OPMERKING

Over de beveiligde songs

Schrijfbeveiligde songs en GS-songs kunnen niet worden verzonden, zelfs niet als de juiste songkanalen 1–16 op verzenden zijn ingesteld.

■ MIDI-berichten die kunnen worden verzonden of ontvangen (herkend)

De volgende MIDI-berichten kunnen worden ingesteld in de display TRANSMIT/RECEIVE.

- Note (nootgebeurtenissen)pagina 154
- CC (CONTROL CHANGE)pagina 154
- PC (PROGRAM CHANGE).....pagina 154
- PB (Pitch Bend).....pagina 154
- AT (Aftertouch).....pagina 154

Display RECEIVE

MIDI-ontvangstinstellingen

MIDI																	
SYSTEM		TRANSMIT		RECEIVE		BASS		CHORD DETECT									
CHANNEL	PART	NOTE	CC	PC	PB	AT											
▲ MIDI/USB 1 CH1	SONG	✓	✓	✓	✓	✓											
MIDI/USB 1 CH2	SONG	✓	✓	✓	✓	✓											
▼ MIDI/USB 1 CH3	SONG	✓	✓	✓	✓	✓											
MIDI/USB 1 CH4	SONG	✓	✓	✓	✓	✓											
MIDI/USB 1 CH5	SONG	✓	✓	✓	✓	✓											
MIDI/USB 1 CH6	SONG	✓	✓	✓	✓	✓											
MIDI/USB 1 CH7	SONG	✓	✓	✓	✓	✓											
MIDI/USB 1 CH8	SONG	✓	✓	✓	✓	✓											
Rx MONITOR																	
		1	2	3	4	5	6	7	8	9	10	11	12	13	14	15	16
MIDI/USB1		○	○	○	○	○	○	○	○	○	○	○	○	○	○	○	○
USB2		○	○	○	○	○	○	○	○	○	○	○	○	○	○	○	○
CHANNEL	PART	NOTE	CONTROL CHANGE	PROGRAM CHANGE	PITCH BEND	AFTER TOUCH											

De hier geboden uitleg heeft betrekking op de display RECEIVE, die wordt opgeroepen in stap 4 van de 'Basisbediening' op pagina 192. Hiermee wordt bepaald welke gedeelten MIDI-data zullen ontvangen en via welke MIDI-kanalen de data zullen worden ontvangen.

Procedure

Selecteer het te ontvangen kanaal en het gedeelte waarover het geselecteerde kanaal zal worden ontvangen. U kunt ook bepalen welke datatypen moeten worden ontvangen.

- De Clavinova kan MIDI-berichten over 32 kanalen ontvangen (16 kanalen x 2 poorten) via de USB-verbinding.
- Met uitzondering van de twee volgende gedeelten is de configuratie van de gedeelten hetzelfde als reeds elders in deze handleiding is uitgelegd.

● KEYBOARD

De ontvangen nootberichten besturen het toetsenspel van de Clavinova.

● EXTRA PART 1–5

Er zijn vijf gedeelten speciaal gereserveerd voor het ontvangen en spelen van MIDI-data. Normaal worden deze gedeelten niet gebruikt door het instrument zelf. De Clavinova kan worden gebruikt als een 32-kanaals multitimbrale toongenerator door gebruikmaking van deze vijf gedeelten naast de algemene gedeelten (met uitzondering van het microfoongeluid).

● Rx MONITOR

De punten die overeenkomen met de kanalen (1–16) knippen kort telkens wanneer data worden ontvangen op het kanaal/de kanalen.

OPMERKING Parameter Lock

Bepaalde parameters kunnen worden 'vergrendeld' (bijvoorbeeld effect, splitpunt, enz.) zodat ze alleen via de paneelregelaars kunnen worden geselecteerd (pagina 122).

■ MIDI-verzending/-ontvangst via de USB-aansluiting en MIDI-aansluitingen

De relatie tussen de [MIDI]-aansluitingen en de [USB]-aansluiting, die kunnen worden gebruikt voor de verzending/ontvangst van MIDI-berichten over 32 kanalen (16 kanalen x 2 poorten) is als volgt:

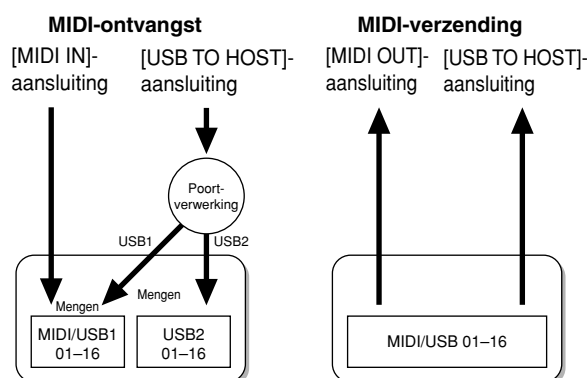

Display BASS

De basnoot instellen voor het afspelen van stijl via MIDI-ontvangst

De hier geboden uitleg heeft betrekking op de display BASS, die wordt opgeroepen in stap 4 van de 'Basisbediening' op pagina 192. Met deze instellingen kunt u de basnoot bepalen voor het afspelen van stijl, gebaseerd op de nootberichten die worden ontvangen via MIDI. De noot aan/uitberichten die worden ontvangen op het kanaal/de kanalen die zijn ingesteld op 'ON', worden herkend als de basnoot voor het akkoord voor het afspelen van stijl. De basnoot zal worden gedetecteerd ongeacht de aan/uit- en splitpuntinstellingen bij [ACMP ON/OFF]. Als verscheidene kanalen tegelijkertijd zijn ingesteld op 'ON', wordt de basnoot gedetecteerd in de gemengde MIDI-data die worden ontvangen op die kanalen.

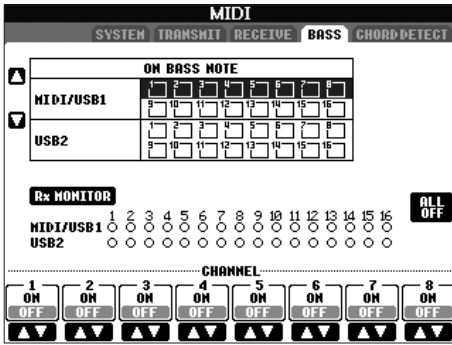

Procedure

Selecteer het kanaal en stel 'ON/OFF' in voor het desbetreffende kanaal. Gebruik de instelling All OFF om alle kanalen op OFF te zetten.

Display CHORD DETECT

Het akkoordsoort instellen voor het afspelen van stijl via MIDI-ontvangst

De hier geboden uitleg heeft betrekking op de display CHORD DETECT, die wordt opgeroepen in stap 4 van de 'Basisbediening' op pagina 192.

Met deze instellingen kunt u de akkoordsoort bepalen voor het afspelen van stijl, gebaseerd op de via MIDI ontvangen nootberichten. De noot aan/uit-berichten die worden ontvangen op het kanaal/de kanalen die zijn ingesteld op 'ON', worden herkend als de noten voor de akkoorddetectie bij het afspelen van stijl. Welke akkoorden moeten worden gedetecteerd, is afhankelijk van het vingerzettingstype. Het akkoordtype wordt gedetecteerd ongeacht de aan/uit- en splitpuntinstellingen bij [ACMP ON/OFF]. Wanneer diverse kanalen tegelijk op 'ON' staan, zal het akkoord worden herkend uit de gecombineerde MIDI data die door deze kanalen wordt ontvangen.

De bedieningsprocedure is in principe hetzelfde als bij de display BASS hiervoor.

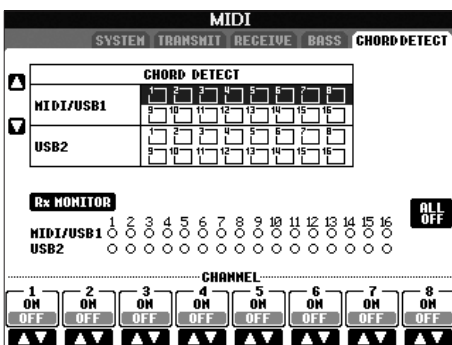

Het Voice-programmawijzigingsnummer weergeven

Hiermee wordt bepaald of de voicebank en het -nummer wel of niet worden getoond in de display voor de voice-selectie. Dit is handig als u de bankselectie-MSB/LSB-waarden en het programmanummer wilt controleren, die moeten worden ingesteld als u de voice via een extern MIDI-apparaat selecteert.

U kunt dit instellen in de display die als volgt wordt opgeroepen: [FUNCTION] → [I] UTILITY → TAB [◀/▶] CONFIG 2. Zet het menu DISPLAY VOICE NUMBER op ON en OFF.

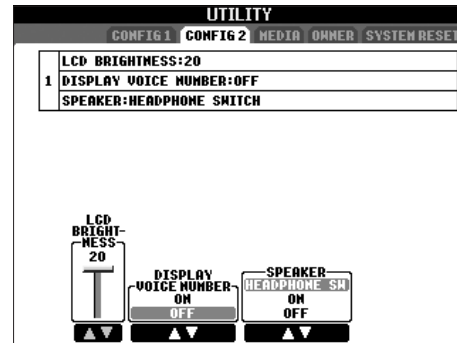

OPMERKING

- De hier getoonde nummers starten vanaf '1'. Daardoor zijn de daadwerkelijke MIDI-programmawijzigingsnummers één lager, aangezien dat nummersysteem start vanaf '0'.
- Voor de GS-voices is deze functie niet beschikbaar (de programmawijzigingsnummers worden niet getoond).

Algemeen

De Clavinova gaat niet aan.

- Steek de contrastekker van het netsnoer stevig in de aansluiting op de Clavinova en de stekker in het stopcontact.

Er is een klik of plof te horen als het instrument wordt aan- of uitgezet.

- Het instrument wordt voorzien van elektrische stroom. Dit is normaal.

Er komen vreemde geluiden uit de luidsprekers van de Clavinova.

- Er zijn bijgeluiden te horen als er een mobiele telefoon in de buurt van de Clavinova wordt gebruikt of als de telefoon overgaat. Zet de mobiele telefoon uit, of gebruik deze verder bij de Clavinova vandaan.

De letters in de display zijn onleesbaar omdat de display te helder (of te donker) is.

- Gebruik de knop [LCD CONTRAST] om een optimale zichtbaarheid in te stellen.
- (CVP-305/303) Pas de helderheid van de display aan (pagina 19).

Het totale volume is te laag of er is geen geluid te horen.

- Het master-niveau kan te laag zijn ingesteld. Stel het in op een passend niveau met de draaiknop [MASTER VOLUME].
- Alle toetsenbordgedeelten zijn uitgeschakeld. Druk op de knop PART ON/OFF [RIGHT 1]/[RIGHT 2]/[LEFT] om de desbetreffende gedeelten in te schakelen.
- Het volume van de afzonderlijke gedeelten kan ook te laag zijn ingesteld. Verhoog het volume in de display BALANCE (pagina 39).
- Zorg ervoor dat het gewenste kanaal op ON is ingesteld (pagina 99).
- Er is een hoofdtelefoon aangesloten, waardoor de luidsprekers worden uitgeschakeld. (Dit gebeurt als de luidsprekerinstelling staat op 'HEADPHONE SW'; pagina 18.) Haal de hoofdtelefoon los.
- Zorg ervoor de luidsprekerinstelling ON is (pagina 18).
- De knop [FADE IN/OUT] staat aan, waardoor het geluid wordt gedempt. Druk op de knop [FADE IN/OUT] om de functie uit te schakelen.
- Zorg ervoor dat de Local Control-functie (lokale besturingsfunctie) is ingesteld op ON (pagina 194).

Niet alle tegelijkertijd gespeelde noten klinken.

- Mogelijk wordt de maximale polyfonie (pagina 209) van de CVP overschreden. Wanneer de maximale polyfonie wordt overschreden, zal de eerst gespeelde noot wegvallen om nieuw gespeelde noten te laten klinken.

Het toetsenbordvolume is lager dan het song-/stijlafspeelvolumen.

- Het volume van de toetsenbordgedeelten is mogelijk te laag ingesteld. Verhoog het volume in de display BALANCE (pagina 39).

Toetsen klinken niet met de juiste toonhoogte.

- Zorg ervoor dat de knop [PERFORMANCE ASSISTANT] is ingesteld op OFF.

Bepaalde noten klinken op de verkeerde toonhoogte.

De parameter Scale (stemming) is waarschijnlijk ingesteld op iets anders dan 'Equal', waardoor het stemmingsysteem van het instrument verandert. Zorg ervoor dat 'Equal' wordt geselecteerd als Scale op de display Scale Tune (pagina 76).

- Er is een klein verschil in geluidskwaliteit tussen verschillende gespeelde noten op het toetsenbord.

- Enkele voices hebben een herhalend geluid.

- Er is wat ruis of vibrato merkbaar bij de hogere toonhoogten, afhankelijk van de voice.

- Dit is normaal en is een gevolg van het samplingsysteem van de Clavinova.

Enkele voices verspringen een octaaf in toonhoogte als er in de hogere of lagere registers gespeeld wordt.

- Dit is normaal. Sommige voices hebben een toonhoogtegrens die, als deze bereikt wordt, dit soort toonhoogteverschuiving veroorzaakt.

De hoofddisplay verschijnt niet, zelfs niet als het instrument wordt aangezet.

- Dit probleem kan optreden als een USB-opslagapparaat is geïnstalleerd in het instrument. Installatie van sommige USB-opslagapparaten kan resulteren in een lang interval tussen het moment waarop het instrument wordt aangezet en het verschijnen van de hoofddisplay. U kunt dit voorkomen door het instrument aan te zetten nadat u het apparaat heeft losgekoppeld.

Pedalen

De demper-, sostenuto- en softfuncties werken niet voor de betreffende pedalen.

- De kabel van het pedaal is niet aangesloten. Steek de kabel van het pedaal stevig in de juiste aansluiting (pagina 203).
- Elk pedaal is toegewezen aan een andere functie. Zorg ervoor dat elk pedaal op de juiste manier is toegewezen aan SUSTAIN, SOSTENUTO en SOFT (pagina 182).
- Zorg ervoor dat de functie Registration Sequence is ingesteld op OFF (pagina 125).

Files/mappen

Sommige tekens van de naam van de file/map zijn onleesbaar.

- De taalinstellingen zijn gewijzigd. Stel de juiste taal in voor de naam van de file/map (pagina 18).

Een bestaande file wordt niet weergegeven.

- Mogelijk is de file-extensie (.MID, enz.) gewijzigd of gewist. Hernoem de file handmatig op een computer, waarbij u ervoor zorgt de juiste extensie te gebruiken.

De data op de externe media (SmartMedia-kaart, enz.) wordt niet op het instrument zelf weergegeven.

- Data-files waarvan de naam langer is dan 50 tekens kunnen niet worden gebruikt op het instrument. Hernoem de file en zorg ervoor dat de naam 50 tekens of minder bevat.

De file/map die is gekopieerd of geknipt van een medium (zoals een SmartMedia-kaart, enz.) kan niet direct worden gekopieerd of geplakt naar andere media.

- Dit is normaal. Omdat direct kopiëren van data niet mogelijk is, moet u de data eenmaal kopiëren naar de display User. Kopieer of plak de data vervolgens opnieuw naar de display Card/USB nadat u andere media heeft gekozen.

Demo

Hoe kan ik de demo stoppen?

- Druk op de knop [EXIT].

Help

Hoe kan ik de Help-functie verlaten?

- Druk op de knop [EXIT].

Voice

De voice die is geselecteerd in de display voor voiceselectie wordt niet weergegeven.

- Controleer of het geselecteerde gedeelte wel is aangezet (pagina 73).
- Druk op de knop PART SELECT [RIGHT 1] om de voice te selecteren voor het rechterhandbereik van het toetsenbord. Druk op de knop PART SELECT [RIGHT 2] voor de voice die u laagsgewijs in het rechterhandbereik van het toetsenbord wilt plaatsen. Druk op de knop PART SELECT [LEFT] om de voice te selecteren voor het linkerhandbereik van het toetsenbord.

Er doet zich een 'flanging' of 'verdubbeling' van het geluid voor. Het geluid is steeds iets verschillend, elke keer als er toetsen worden gespeeld.

- De gedeelten RIGHT 1 en RIGHT 2 zijn ingesteld op 'AAN' en voor beide gedeelten is ingesteld dat dezelfde voice wordt afgespeeld. Schakel het gedeelte RIGHT 2 uit of wijzig de voice van een van beide gedeelten.

Het geluid klinkt vreemd of anders dan ik had verwacht bij het veranderen van ritme-voice (drumkit, enz.) van de stijl of song van het mengpaneel (mixer).

- Bij het veranderen van ritme/percussie-voices (drumkits, enz.) van de stijl en song via de parameter VOICE worden de gedetailleerde instellingen met betrekking tot de drum-voice opnieuw ingesteld. In enkele gevallen kan het onmogelijk zijn het originele geluid te herstellen. In het geval van het terugspelen van een song kunt u het originele geluid herstellen door terug te gaan naar het begin van de song en terug te spelen vanaf dat punt. In het geval van het spelen van een stijl kunt u het originele geluid herstellen door dezelfde stijl opnieuw te selecteren.

Tremolo/Trill kan niet worden toegepast op de Organ Flute-voice.

- Dit is normaal. Tremolo- en Trill-instellingen in de display Harmony/Echo gelden niet voor Organ Flute-voices.

De Harmony-functie werkt niet.

- Harmony kan niet worden gebruikt met de Full Keyboard- of AI Full Keyboard-vingerzettingsmodi. Selecteer een geschikte vingerzettingsmodus (pagina 97).

Als een andere voice wordt gekozen, wordt het daarvoor geselecteerde effect gewijzigd.

- Elke voice heeft zijn eigen geschikte vooraf ingestelde waarden die automatisch worden teruggeroepen wanneer de corresponderende Voice Set-parameters worden aangezet (pagina 96).

De voice produceert overdreven ruis.

- Bepaalde voices kunnen ruis produceren, afhankelijk van de Harmonic Content- en/of Brightness-instellingen in de FILTER-pagina van de display MIXING CONSOLE (pagina 82).

Het geluid klinkt vervormd of ruist.

- Het volume kan te hoog zijn gezet. Zorg ervoor dat alle relevante volume-instellingen passend zijn.
- Dit kan veroorzaakt worden door bepaalde effecten. Probeer alle onnodige effecten, vooral effecten van het vervormingstype, uit te schakelen (pagina 84).
- Enkele filterresonantie-instellingen in de display Sound Creator (pagina 91) kunnen resulteren in vervormd geluid. Pas deze instellingen indien nodig aan.
- Er kan ruis optreden, afhankelijk van de instellingen in de display Filter van de Mixing Console. Pas de Harmonic Content- of Brightness-regelaars aan in de display Filter (pagina 82).

Het geluid verandert niet wanneer voices worden vervangen met de functie Song Auto Revoice.

- Afhankelijk van de bepaalde songdata, zijn er gevallen waarin Song Auto Revoice geen effect heeft (zelfs niet bij het vervangen van voices).

Het geluid van de voice verandert niet, zelfs bij het bewerken van de voice.

- Houd in gedachte dat het mogelijk is dat aanpassingen van de parameters niet veel in het daadwerkelijke geluid wijzigen vanwege de originele instellingen van de voice.

Er kunnen geen andere voices worden geselecteerd voor Step recording dan de voices in de display Preset.

- Dit is normaal.

Stijl

Het afspelen van stijl wordt niet gestart.

- Controleer of u op de knop STYLE CONTROL [START/STOP] heeft gedrukt.
- Mogelijk is de MIDI-clock ingesteld op 'EXTERNAL'. Zorg ervoor dat deze wordt ingesteld op 'INTERNAL' (pagina 194).

Alleen het ritmekanaal speelt.

- Controleer of de Auto Accompaniment-functie (automatische begeleiding) wel is ingeschakeld; druk op de knop [ACMP ON/OFF].
- Mogelijk bespeelt u toetsen in het rechterhandbereik van het toetsenbord. Zorg dat u toetsen bespeelt in het akkoordbereik van het toetsenbord.

Er kunnen geen stijlen worden geselecteerd.

- Als de data groot is (120 KB of groter), kan de stijl niet worden geselecteerd omdat de data te groot is om te kunnen worden gelezen door het instrument.

Het gewenste akkoord wordt niet herkend of gespeeld door de automatische begeleiding.

- Het kan zijn dat u niet de juiste noten speelt om het akkoord aan te geven. Raadpleeg 'Akkoordsoorten die herkend worden in de Fingered Mode' van het afzonderlijke Data List-boekje.
- Het kan zijn dat u de noten bespeelt volgens een andere vingerzettingsmodus, en niet degene die momenteel is geselecteerd. Controleer de begeleidingsmodus en speel de toetsen volgens de geselecteerde modus (pagina 98).

Synchro Stop kan niet worden ingeschakeld.

- Synchro Stop kan niet worden ingeschakeld wanneer de vingerzettingsmodus is ingesteld op 'Full Keyboard' of 'AI Full Keyboard' of wanneer Style On/Off is ingesteld op Off. Zorg dat de vingerzettingsmodus een andere instelling heeft dan 'Full Keyboard' of 'AI Full Keyboard' en stel Style On/Off in op On.

Automatische begeleidingsakkoorden worden herkend ongeacht het splitpunt of waar akkoorden worden gespeeld op het toetsenbord.

- Dit is normaal als de vingerzettingsmodus is ingesteld op 'Full Keyboard' of 'AI Full Keyboard'. Als één van deze modi is geselecteerd, worden akkoorden herkend over het gehele toetsenbordbereik, zonder dat hierbij wordt gelet op de splitpuntinstelling. Selecteer desgewenst een andere vingerzettingsmodus (pagina 98).

Wanneer één stijl wordt teruggespeeld en een andere stijl wordt geselecteerd, wordt de geselecteerde stijl niet op het juiste tempo afgespeeld.

- Dit is normaal; de tempo-instelling blijft ongewijzigd wanneer wordt overgeschakeld van stijl.

Wanneer een song wordt gestart terwijl een stijl wordt teruggespeeld, wordt het terugspelen beëindigd.

Dit is omdat het afspelen van songs prioriteit heeft. Op de twee onderstaande manieren kunt u ervoor zorgen dat een stijl en een song gelijktijdig kunnen worden teruggespeeld.

- Stel de song in op Synchro Start standby en start daarna de stijl.
- Start het terugspelen van de stijl nadat het terugspelen van de song is gestart.

De niveaubalans van de verschillende gedeelten is onjuist of er klinken onverwachte geluiden wanneer een stijl of een voice wordt geselecteerd nadat een song is geselecteerd.

- De niveaubalans van de gedeelten kan veranderen en er kunnen onverwachte geluiden weerklinken vanwege de effecten die in de verschillende gedeelten worden toegepast.

De instelling 'Off' wordt niet weergegeven voor de parameter Play Type van de functie Assembly (Style Creator).

- De geselecteerde sectie is ingesteld als ingeschakeld voor opname. Hef de opnametoewijzing op door te drukken op een van de knoppen [1 ▼]-[8 ▼] in de display van het opnamekanaal (knop TAB [◀] → tab BASIC → [F] REC CH).

De kanalen BASS-PHR2 kunnen niet worden bewerkt in Channel Edit.

- Dit is normaal; BASS-PHR2-kanalen van de vooraf ingestelde stijlen kunnen niet worden bewerkt.

Registration Memory

De song/stijl die is geregistreerd naar het Registration Memory kan niet worden opgeroepen.

- Als de geregistreeerde song/stijl zich bevindt op een extern medium zoals een SmartMedia-kaart en dit medium is niet juist geplaatst in of aangesloten op het instrument, kan de song/stijl niet worden opgeroepen. Plaats het geschikte medium met de data van de song/stijl of sluit dit aan.

De volgorde voor het oproepen van Registration Memory-instellingen wordt niet weergegeven op de instellingsdisplay Registration Sequence.

- De bank met de registratiedata is niet geselecteerd. Selecteer de juiste bank (pagina 122).

Wanneer de Freeze-functie van het Registration Memory wordt gebruikt, blijft de On/Off-instelling van het linkergedeelte ongewijzigd (zelfs wanneer de Registration Memory-instelling wordt gewijzigd).

- De On/Off-instelling van het linkergedeelte maakt deel uit van de stijlgroep. Verwijder het vinkje bij 'STYLE' in de display voor de Freeze-instelling (pagina 123).

In de display voor fileselectie wordt een vooraf ingestelde voice weergegeven, ook al is een Registration Memory-instelling geselecteerd die een User/Card-voice bevat.

- Dit is normaal; zelfs als de vooraf ingestelde voice wordt getoond, is het de geselecteerde User/Card-voice die daadwerkelijk klinkt. Wanneer een User/Card-voice wordt opgeslagen naar de User/Card-drive, wordt de feitelijke data onderverdeeld in twee verschillende typen: 1) de vooraf ingestelde bronvoice en 2) de parameterinstellingen zoals die zijn gemaakt met de Sound Creator. Als u een Registration Memory-instelling oproept die een User/Card-voice bevat, selecteert de Clavinova de vooraf ingestelde voice (waarop de User/Card-voice is gebaseerd) en past het instrument vervolgens de relevante parameterinstellingen erop toe zodat uw originele User/Card-voice klinkt.

Song

Er kunnen geen songs worden geselecteerd.

- Dit kan zijn omdat de taalinstellingen zijn gewijzigd. Stel de juiste taal in voor de naam van de song.
- Als de songdata groot is (300 KB of groter), kan de song niet worden geselecteerd omdat de data te groot is om te kunnen worden gelezen door het instrument.

Het afspelen van de song wordt niet gestart.

- Er is 'New Song' (een lege song) geselecteerd. Zorg ervoor dat er een geschikte song in de display voor songselectie wordt geselecteerd (pagina 34).
- Druk op de knop SONG [PLAY/PAUSE].
- De song is gestopt aan het eind van de songdata. Keer terug naar het begin van de song door te drukken op de knop SONG [STOP].
- Als het een song betreft waarop schrijfbeveiliging is toegepast (linksboven de songnaam wordt 'Prot. 2 Edit' weergegeven), is het mogelijk dat de originele file zich niet in dezelfde map bevindt. De song kan niet worden teruggespeeld, tenzij de originele file (waarbij linksboven de naam van de song 'Prot.2 Orig' wordt weergegeven) zich in dezelfde map bevindt.
- Als het een song betreft waarop schrijfbeveiliging is toegepast (linksboven de songnaam wordt 'Prot. 2 Edit' weergegeven), is het mogelijk dat de originele file-naam is gewijzigd. Hernoem de file naar de originele file-naam (zodat linksboven de songnaam 'Prot.2 Orig' wordt weergegeven).

- Als het een song betreft waarop schrijfbeveiliging is toegepast (linksboven de songnaam wordt 'Prot. 2 Edit' weergegeven), is het mogelijk dat de icoon van de file is gewijzigd. Songs waarop schrijfbeveiliging is toegepast, kunnen niet worden teruggespeeld als de icoon van de file van het origineel is gewijzigd.
- Mogelijk is de MIDI-clock ingesteld op 'EXTERNAL'. Zorg ervoor dat deze wordt ingesteld op 'INTERNAL' (pagina 194).

Het terugspelen van een song stopt voordat de song is afgelopen.

- De Guide-functie is ingeschakeld. (In dit geval 'wacht' het terugspelen tot de juiste toets wordt gespeeld.) Druk op de knop [GUIDE] om de gidsfunctie uit te schakelen.

De song die als laatste is geselecteerd voordat het instrument werd uitgeschakeld, is niet meer beschikbaar.

- Als de song die als laatste is geselecteerd voordat het instrument werd uitgeschakeld, zich bevindt op externe media zoals een SmartMedia-kaart, moet u dezelfde media opnieuw plaatsen/opnieuw aansluiten om de song opnieuw op te roepen.

Het maatnummer verschilt van dat van de muzieknotatie in de display Song Position, die wordt weergegeven door te drukken op de knoppen [REW]/[FF].

- Dit gebeurt wanneer muziekdata wordt teruggespeeld waarvoor een bepaald, vast tempo is ingesteld.

Bij de AB Repeat-functie kan het B-punt niet worden ingesteld.

- Het A-punt is niet ingesteld. Stel eerst het A-punt in en pas daarna het B-punt.

Bij het afspelen van een song worden sommige kanalen niet weergegeven.

- Mogelijk is het terugspelen van deze kanalen ingesteld op 'OFF'. Zet het terugspelen aan voor de kanalen die zijn ingesteld op 'OFF' (pagina 133).

Een song waarop schrijfbeveiliging is toegepast (linksboven de songnaam wordt 'Prot. 2 Edit' weergegeven) kan niet worden verplaatst naar een ID SmartMedia-kaart.

- Als u een externe kaartlezer gebruikt, kunnen schrijfbeveiligde songs niet worden verplaatst naar een ID SmartMedia-kaart. Gebruik de kaartsleuf op het instrument.

De stemcurve van de piano-voice komt niet overeen met de stemcurves van de voices van andere instrumenten.

- De stemcurve die speciaal is ontwikkeld voor piano-voices klinkt mogelijk niet met de juiste toonhoogte wanneer deze met de voices van andere instrumenten wordt gebruikt. Stel de stemcurve in op 'FLAT' (pagina 90).

Guide

De melodie wordt nog steeds teruggespeeld, zelfs als Track 1 wordt opgegeven als het te dempen gedeelte voor een oefening voor één hand.

- Er is een ander gedeelte dan het melodiegedeelte toegewezen aan Track 1. Wijs het kanaal dat de melodie bevat, opnieuw toe aan Track 1 (pagina 132).

De gidslampjes lichten niet op tijdens het afspelen van een song, ook niet nadat u de knop [GUIDE] heeft ingedrukt.

- Zorg dat u de gidslampjes inschakelt (pagina 131).
- Noten buiten het 88-toetsbereik kunnen niet worden aangegeven door de gidslampjes.

De gidslampjes lichten één of twee octaven lager/hoger op dan de daadwerkelijke toonhoogte.

- De gidslampjes lichten soms een of twee octaven hoger of lager op dan de werkelijke toonhoogte. Dit hangt af van de geselecteerde voice.

De lampjes in de akkoordsectie van het toetsenbord lichten op.

- De Guide-functie voor akkoorden (pagina 49) is ingeschakeld. Schakel de stijl uit door op de knop [ACMP ON/OFF] te drukken.

De gidslampjes geven niet aan hoe u akkoorden moet spelen.

- Zorg dat de Guide-modus is ingesteld op 'Follow Lights' (pagina 98).
- U kunt niet aflezen aan de gidslampjes hoe u akkoorden moet spelen als de akkoordvingerzettingsmethode is ingesteld op 'Single Finger', 'Full Keyboard' of 'AI Full Keyboard'. Selecteer een andere vingerzettingsmethode (pagina 98).

Score (muzieknotatie)

Bij het weergeven van de muzieknotatie worden ingevoerde lange noten, zoals hele noten en verbindingsoogen, niet juist weergegeven.

- Het is mogelijk dat lange noten, zoals hele noten en verbindingsoogen, niet in de muzieknotatie worden weergegeven of anders worden weergegeven dan ze zijn ingevoerd. Voor een nauwkeuriger weergave van deze noten selecteert u 'Tenuto' door te drukken op de knop [H] voordat u de noten invoert in de display Step Record (pagina 137).

Het tempo, de tel, de maat en de muzieknotatie worden niet juist weergegeven.

- Sommige songdata voor de Clavinova zijn opgenomen met speciale instellingen voor 'free tempo' (vrij tempo). Voor dergelijke songdata worden het tempo, de tel, de maat en de muzieknotatie niet goed weergegeven.

Door de nootnaam kan ik de noot in de display niet of niet goed zien.

- Als verschillende noten dicht bij elkaar staan, is het mogelijk dat de nootnaam de linkernoot enigszins verbergt.

De muzieknotatie van het linkerhand-/rechterhandgedeelte wordt niet weergegeven.

- De desbetreffende kanalen zijn niet toegewezen aan de linkerhand- en rechterhandgedeelten. Stel RIGHT en LEFT in op de juiste kanalen (pagina 38).

De notatie in de display wordt plotseling beëindigd, waarbij het midden van een maat begint op de volgende regel.

- Als alle noten van een maat niet op één regel passen, worden de resterende noten in de maat op de volgende regel geplaatst.

Gepunteerde noten worden aangegeven als rusten.

- Dit is normaal; soms worden gepunteerde noten aangegeven als rusten.

Akkoorden worden niet weergegeven.

- Als de geselecteerde song geen akkoorddata bevat, worden er geen akkoorden weergegeven.

Songteksten (karaoke)

Songteksten worden niet weergegeven.

- Als de geselecteerde song geen songtekstdata bevat, worden songteksten niet weergegeven.

De songteksten overlappen elkaar gedeeltelijk.

- Dit gebeurt bij songs die te veel songteksten bevatten.

(CVP-305) De instelling Lyrics Background kan niet worden gewijzigd.

- Als de achtergrondkleur wordt opgegeven in de songdata, kan de Lyrics Background-instelling niet worden gewijzigd.

Speelassistentietechnologie

De speelassistentietechnologie werkt niet naar behoren.

- Druk op de knop SONG [STOP] om het terugspelen van songs te stoppen en stel vervolgens [ACMP ON/OFF] en PART ON/OFF [LEFT] in op Off. Start ten slotte de song opnieuw.

Video out (CVP-305)

De inhoud van de Clavinova-display kan niet worden overgebracht via video uit en kan niet worden weergegeven op een externe monitor.

- Controleer of de NTSC- of PAL-instelling overeenkomt met de standaard op uw video-apparatuur (pagina 53).

Enkele knipperende parallelle lijnen verschijnen in het beeld van de televisie of de videomonitor.

- Er kunnen sporadisch knipperende parallelle lijnen op de televisie of videomonitor verschijnen. Dit betekent niet dat uw televisie of videomonitor defect is. Probeer, voor een optimaal resultaat, de kleurinstellingen van de monitor zelf af te stellen.

Mogelijk wordt de display-inhoud van het instrument op de door u gebruikte monitor niet volgens verwachting weergegeven.

- Houd er rekening mee dat zelfs na het aanpassen van alle aanbevolen instellingen, de monitor die u gebruikt misschien toch de display-inhoud van het instrument niet weergeeft zoals verwacht (de display-inhoud past bijvoorbeeld niet op het scherm, de tekens zijn niet scherp of de kleuren kloppen niet).

Microphone/Vocal harmony (CVP-305/303)

Het microfooningangssignaal kan niet worden opgenomen.

- Het microfooningangssignaal kan niet worden opgenomen op het instrument. U kunt echter wel een opnameapparaat aansluiten op de uitgangconnectors [AUX OUT, AUX OUT (LEVEL FIXED), OPTICAL OUT] (CVP-305) en zo het microfoonsignaal opnemen.

Naast het microfoongeluid kunnen tevens Harmony-geluiden worden gehoord.

- Vocal Harmony is ingesteld op 'ON'. Zet Vocal Harmony uit (pagina 54).

De Vocal Harmony-effectgeluiden vervormen of klinken ontstemd.

Het kan zijn dat uw zangmicrofoon vreemde geluiden oppikt, zoals het stijlgeluid van het instrument. Met name basgeluiden kunnen de Vocal Harmony misleiden. U kunt dit als volgt verhelpen:

- Zing zo dicht mogelijk bij de microfoon.
- Gebruik een richtingsgevoelige microfoon.
- Verlaag het Master-volume, stijlvolume of songvolume (pagina 39).
- Houd de microfoon zo ver mogelijk bij de externe luidsprekers van het instrument vandaan.
- Demp de Low (lage) band via de 3-bands EQ-functie in de display MICROPHONE SETTING (pagina 161).
- Verhoog het microfooningangsniveau (TH) via de Compressor-functie in de display MICROPHONE SETTING (pagina 162).

De juiste harmony-noten worden niet geproduceerd door de Vocal Harmony-functie.

- Zorg ervoor dat u de juiste methode gebruikt om de harmony-noten aan te geven voor de huidige Vocal Harmony-modus (pagina 163).

CVP-305: Montage van de pianostandaard

⚠ LET OP

- Let erop dat u geen onderdelen door elkaar haalt en zorg ervoor dat alle onderdelen in de juiste richting worden geplaatst. Houd bij de montage alstublieft de onderstaande volgorde aan.
- De montage moet door minstens twee personen worden uitgevoerd.
- Zorg ervoor dat u de juiste maat schroeven gebruikt, zoals hieronder aangegeven. Gebruik van verkeerde schroeven kan beschadiging veroorzaken.
- Zorg ervoor dat u alle schroeven goed vastdraait bij het afronden van de montage van elk gedeelte.
- Om te demonteren draait u de onderstaande volgorde om.

Zorg dat u een kruiskopschroevendraaier (+) bij de hand heeft.



1 Open de verpakking, neem de pedalenconsole eruit, neem de kunststof beschermblokken eruit en plaats het hoofdgedeelte boven op de beschermblokken.

Plaats de beschermblokken zo dat ze de hoofdtelefoonaansluiting en het aansluitpaneel beschermen, die zich onder de linkerhoek aan de voorkant bevinden.

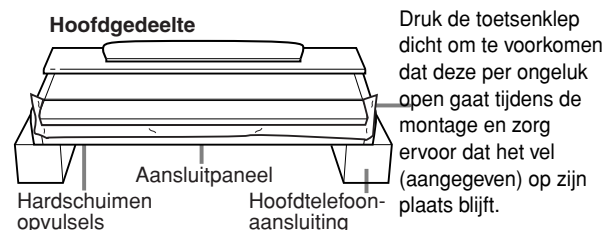

Haal de onderstaande onderdelen uit de doos.

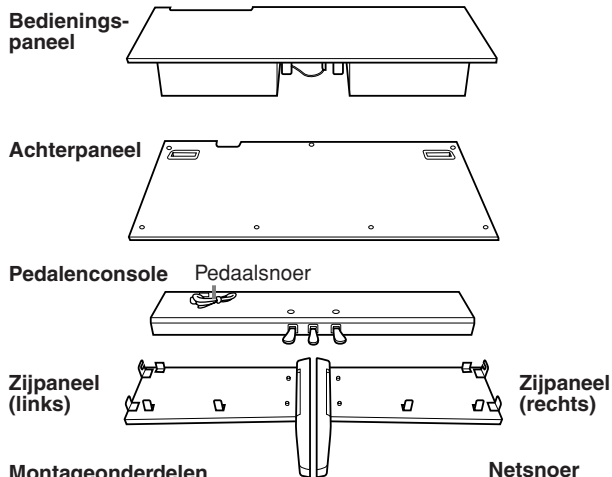

2 Bevestig de zijpanelen aan de pedalenconsole.

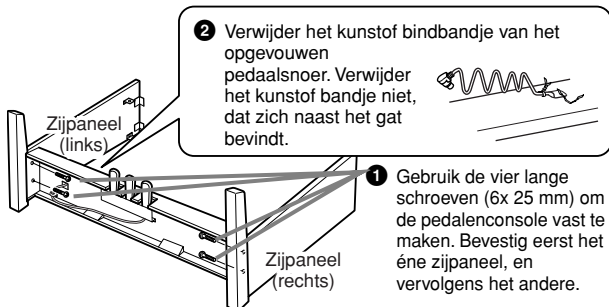

3 Bevestig het voorpaneel.

- 1 Lijn het voorpaneel uit en bevestig het aan de voorkant van de pedalenconsole en de beide zijpanelen.
- 2 Zet het paneel vast met de dunne schroeven (4 x 14 mm).
* Plaats zes schroeven in de kleinere gaten van de beugels.

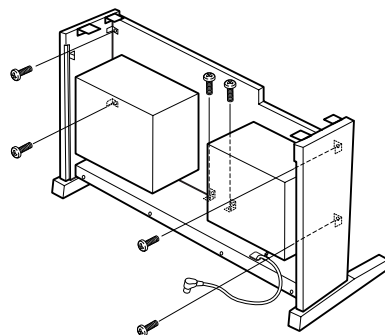

4 Plaats het hoofdgedeelte.

- ⚠ LET OP
- Uw vingers kunnen beklemd raken tussen het hoofdgedeelte en de achter- of zijpanelen. Let er dus op dat u het hoofdgedeelte niet laat vallen.
 - Houd het toetsenbord niet anders vast dan in de positie die in de illustratie wordt aangegeven.

Zorg ervoor dat u uw handen minstens 10 cm van de einden van het hoofdgedeelte afhoudt, als u deze op zijn plaats brengt.

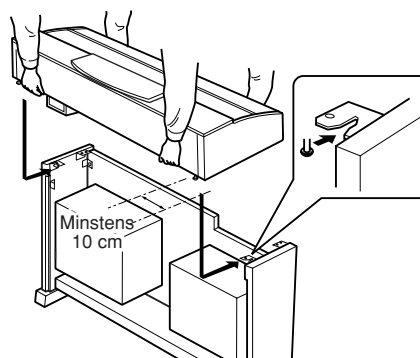

5 Bevestig het hoofdgedeelte.

- 1 Centreer het hoofdgedeelte zo dat er evenveel ruimte aan de linker- en de rechterzijkant vrij blijft.

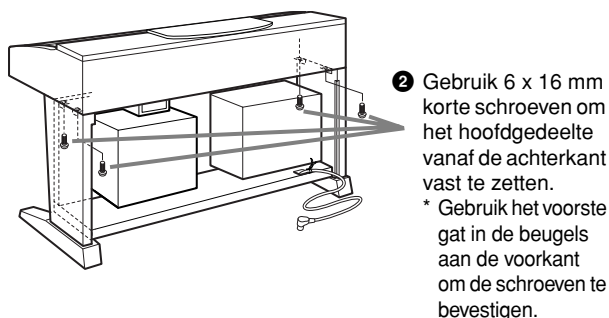
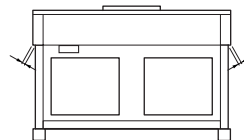

- 2 Gebruik 6 x 16 mm korte schroeven om het hoofdgedeelte vanaf de achterkant vast te zetten.
* Gebruik het voorste gat in de beugels aan de voorkant om de schroeven te bevestigen.

6 Sluit het luidsprekersnoer aan.

- 1 Verwijder het kunststof bindbandje waarmee het luidsprekersnoer aan het voorpaneel vastzit, voordat u het luidsprekersnoer aansluit.

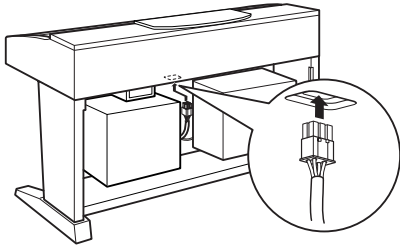

- 2 Steek de luidsprekersnoerstekker in de aansluiting, met het uitsteeksel van de stekker naar achteren gericht.

7 Sluit het pedaalsnoer aan.

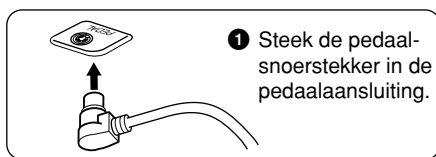

- 1 Steek de pedaal-snoerstekker in de pedaal-aansluiting.

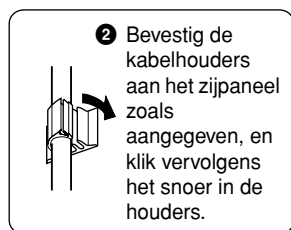

- 2 Bevestig de kabelhouders aan het zijpaneel zoals aangegeven, en klik vervolgens het snoer in de houders.

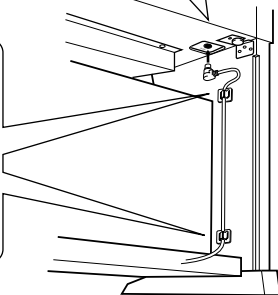

8 Bevestig het achterpaneel.

- 2 Maak de linker- en rechterhoek vast met de dunne schroeven (4 x 14 mm).

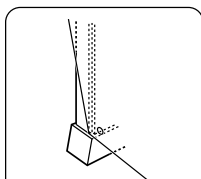

- 1 Breng het paneel op één lijn met de gaten, met het achterpaneel op de uitstekende rand van de poten, en maak de bovenkant van het paneel vast.

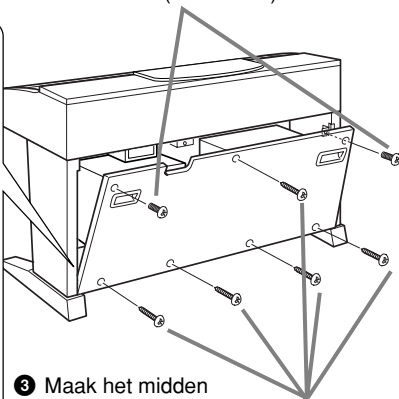

- 3 Maak het midden van de bovenkant en de hele onderkant van het paneel vast met de zelftappende schroeven (4 x 20 mm).

9 Stel de voltageschakelaar in en sluit het netsnoer aan.

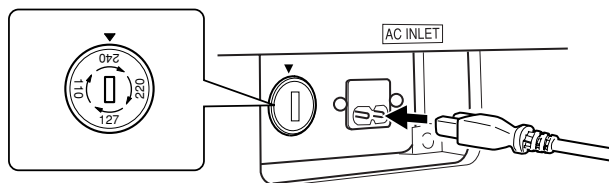

Voltageschakelaar

Controleer voordat u het netsnoer aansluit de instelling van de voltageschakelaar, indien aanwezig. Gebruik een platkopschroevendraaier om de schakelaar op het voor uw land juiste voltage (110V, 127V, 220V of 240V) te zetten, door de schakelaar te draaien totdat het juiste voltage bij het pijltje verschijnt. Af fabriek staat de schakelaar op 240 Volt. Steek, nadat het juiste voltage is geselecteerd, het netsnoer in de aansluiting AC INLET en in het stopcontact. Wellicht is er een stekkeradapter meegeleverd om de stekker aan uw stopcontact aan te passen.

⚠ WAARSCHUWING

- Een foutief ingesteld voltage kan ernstige schade toebrengen aan de Clavinova, of leiden tot onjuist functioneren.

10 Stel de stabilisator in.

Draai aan de stabilisator totdat deze een stevig contact maakt met het vloeroppervlak.

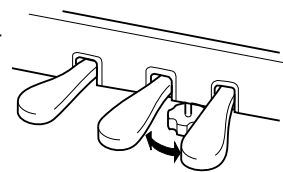

Controleer na het monteren de onderstaande punten.

- Zijn er onderdelen overgebleven?
→ Loop de montage-instructies nog eens door en herstel eventuele fouten.
- Staat de Clavinova ver genoeg verwijderd van deuren en andere bewegende voorwerpen?
→ Verplaats de Clavinova naar een geschikte locatie.
- Maakt de Clavinova een rammelend geluid als u hem beweegt?
→ Draai alle schroeven stevig vast.
- Rammelt de pedalenconsole of geeft deze mee als u de pedalen indrukt?
→ Draai aan de stabilisator totdat deze een stevig contact maakt met de vloer.
- Zijn de pedaal-kabel en het netsnoer correct aangesloten?
→ Controleer de verbindingen.
- Als het hoofdgedeelte een krakend geluid maakt of wankel aanvoelt als u op het toetsenbord speelt, raadpleeg dan de montageschema's en draai alle schroeven wat steviger aan.

Als u het instrument na montage verplaatst, houdt dan altijd het instrument aan de onderkant van de voorkant en de handvatten in het achterpaneel vast.

⚠ LET OP

Til nooit aan de toetsenklep of aan de bovenzijde. Een onjuiste behandeling kan schade aan het instrument of persoonlijk letsel teweegbrengen.

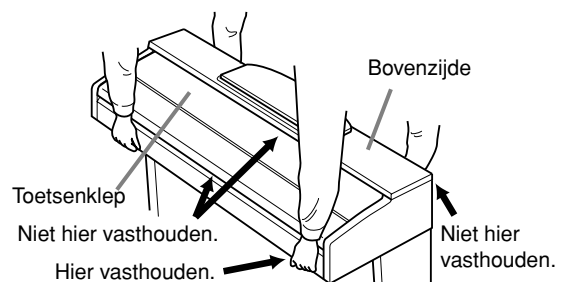

CVP-303: Montage van de pianostandaard

⚠ LET OP

- Let erop dat u geen onderdelen door elkaar haalt en zorg ervoor dat alle onderdelen in de juiste richting worden geplaatst. Houd bij de montage alstublieft de onderstaande volgorde aan.
- De montage moet door minstens twee personen worden uitgevoerd.
- Zorg ervoor dat u de juiste maat schroeven gebruikt, zoals hieronder aangegeven. Gebruik van verkeerde schroeven kan beschadiging veroorzaken.
- Zorg ervoor dat u alle schroeven goed vastdraait bij het afronden van de montage van elk gedeelte.
- Om te demonteren draait u de onderstaande volgorde om.

Zorg dat u een kruiskopschroevendraaier (+) bij de hand heeft.

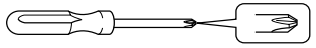

1 Open de verpakking, neem de pedalenconsole eruit, neem de kunststof beschermblokken eruit en plaats het hoofdgedeelte boven op de beschermblokken.

Plaats de beschermblokken zo dat ze de hoofdtelefoonaansluiting beschermen, die zich onder de linkerhoek aan de voorkant bevindt.

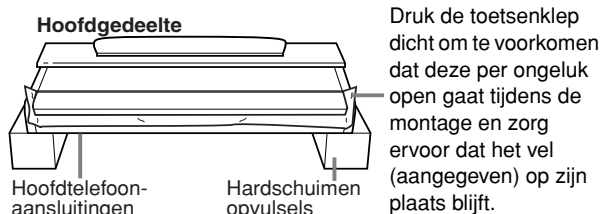

Haal de onderstaande onderdelen uit de doos.

Achterpaneel

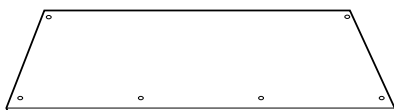

Pedalenconsole

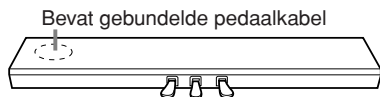

Zijpaneel (links)

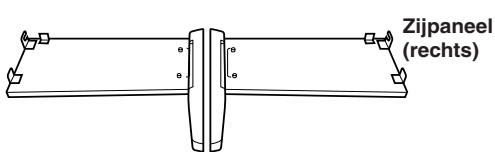

Zijpaneel (rechts)

Montageonderdelen



6 x 25 mm lange schroeven x 4



6 x 16 mm korte schroeven x 4



4 x 12 mm dunne schroeven x 2

Netsnoer



4 x 20 mm zelftappende schroeven x 4



Kabelhouders x 2

2 Bevestig de zijpanelen aan de pedalenconsole.

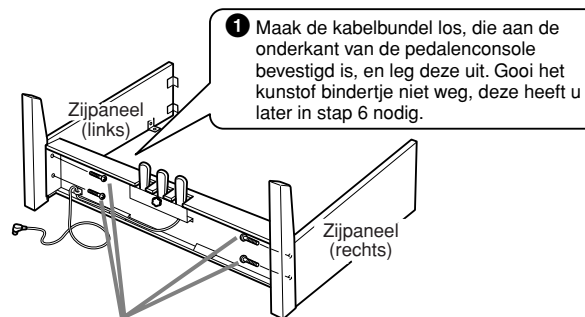

- 2 Gebruik de vier lange schroeven (6 x 25 mm) om de pedalenconsole vast te maken. Bevestig eerst het éne zijpaneel, en vervolgens het andere.

3 Bevestig het achterpaneel.

- 1 Plaats de onderrand van het achterpaneel op de uitstekende randen van de poten, waarbij u het paneel iets onder een hoek houdt, zoals aangegeven in de illustratie. Breng vervolgens de bovenkant van het paneel in één lijn met de zijpanelen.
- 2 Maak de bovenkant van het achterpaneel vast aan de beugels op het zijpaneel met de twee dunne schroeven (4 x 12 mm).
- 3 Maak de onderkant van het achterpaneel vast aan de pedalenconsole met de vier zelftappende schroeven (4 x 20 mm).

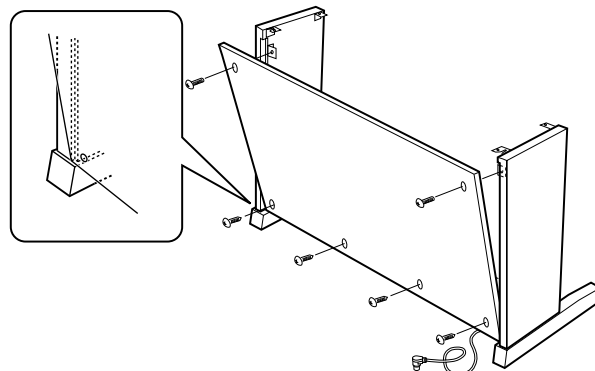

4 Plaats het hoofdgedeelte.

⚠ LET OP

- Uw vingers kunnen beklemd raken tussen het hoofdgedeelte en de achter- of zijpanelen. Let er dus op dat u het hoofdgedeelte niet laat vallen.
- Houd het toetsenbord niet anders vast dan in de positie die in de illustratie wordt aangegeven.

Zorg ervoor dat u uw handen minstens 10 cm van de einden van het hoofdgedeelte afhoudt, als u deze op zijn plaats brengt.

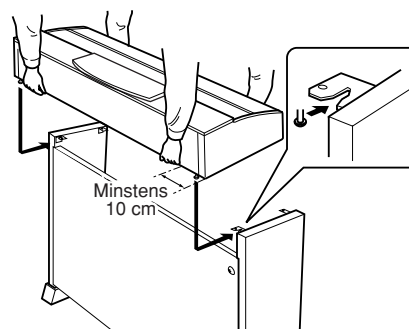

5 Bevestig het hoofdgedeelte.

- 1 Centreer het hoofdgedeelte zo dat er evenveel ruimte aan de linker- en de rechterzijde vrij blijft.
- 2 Gebruik korte schroeven (6 x 16 mm) om het hoofdgedeelte vanaf de voorkant vast te maken.

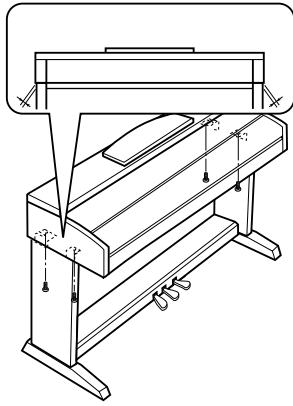

6 Sluit het pedaalsnoer aan.

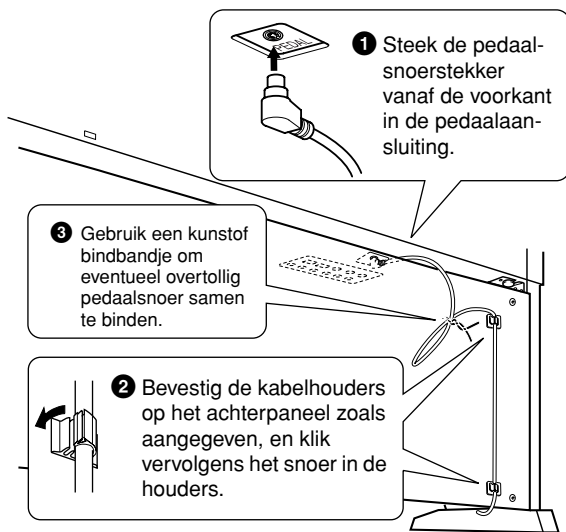

7 Stel de voltageschakelaar in en sluit het netsnoer aan.

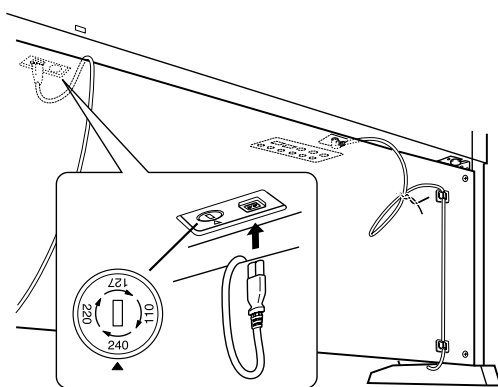

Voltageschakelaar

Controleer voordat u het netsnoer aansluit de instelling van de voltageschakelaar, indien aanwezig. Gebruik een platkopschroevendraaier om de schakelaar op het voor uw land juiste voltage (110V, 127V, 220V of 240V) te zetten, door de schakelaar te draaien totdat het juiste voltage bij het pijltje verschijnt. Af fabriek staat de schakelaar op 240 Volt. Steek, nadat het juiste voltage is geselecteerd, het netsnoer in de aansluiting AC INLET en in het stopcontact. Wellicht is er een stekkeradapter meegeleverd om de stekker aan uw stopcontact aan te passen.

⚠ WAARSCHUWING

Een foutief ingesteld voltage kan ernstige schade toebrengen aan de Clavinova, of leiden tot onjuist functioneren.

8 Stel de stabilisator in.

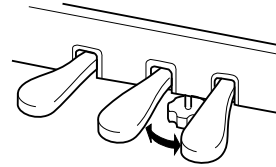

Draai aan de stabilisator totdat deze een stevig contact maakt met het vloeroppervlak.

■ Controleer na het monteren de onderstaande punten.

- Zijn er onderdelen overgebleven?
→ Loop de montage-instructies nog eens door en herstel eventuele fouten.
- Staat de Clavinova ver genoeg verwijderd van deuren en andere bewegende voorwerpen?
→ Verplaats de Clavinova naar een geschikte locatie.
- Maakt de Clavinova een rammelend geluid als u hem beweegt?
→ Draai alle schroeven stevig vast.
- Rammelt de pedalenconsole of geeft deze mee als u de pedalen indrukt?
→ Draai aan de stabilisator totdat deze een stevig contact maakt met de vloer.
- Zijn de pedalkabel en het netsnoer correct aangesloten?
→ Controleer de verbindingen.
- Als het hoofdgedeelte een krakend geluid maakt of wankel aanvoelt als u op het toetsenbord speelt, raadpleeg dan de montageschema's en draai alle schroeven wat steviger aan.

Als u het instrument na de montage wilt verplaatsen, til het dan altijd aan de onderkant van het hoofdgedeelte op.

⚠ LET OP

Til nooit aan de toetsenklep of aan de bovenzijde. Een onjuiste behandeling kan schade aan het instrument of persoonlijk letsel teweegbrengen.

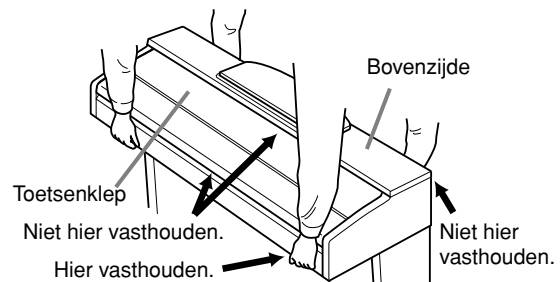

CVP-301: Montage van de pianostandaard

⚠ LET OP

- Let erop dat u geen onderdelen door elkaar haalt en zorg ervoor dat alle onderdelen in de juiste richting worden geplaatst. Houd bij de montage alstublieft de onderstaande volgorde aan.
- De montage moet door minstens twee personen worden uitgevoerd.
- Zorg ervoor dat u de juiste maat schroeven gebruikt, zoals hieronder aangegeven. Gebruik van verkeerde schroeven kan beschadiging veroorzaken.
- Zorg ervoor dat u alle schroeven goed vastdraait bij het afronden van de montage van elk gedeelte.
- Om te demonteren draait u de onderstaande volgorde om.

Zorg dat u een kruiskopschroevendraaier (+) bij de hand heeft.

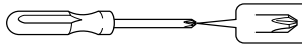

- ### 1
- Open de verpakking, neem de pedalenconsole eruit, neem de kunststof beschermblokken eruit en plaats het hoofdgedeelte boven op de beschermblokken.

Hoofdgedeelte

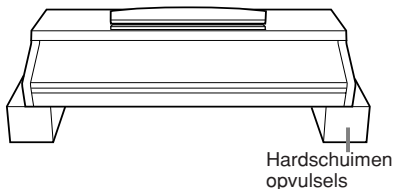

Haal de onderstaande onderdelen uit de doos.

Achterpaneel

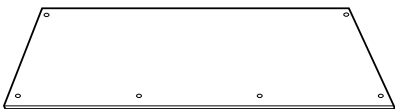

Pedalenconsole

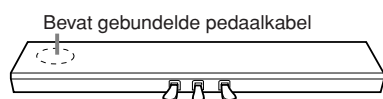

Zijpaneel (links)

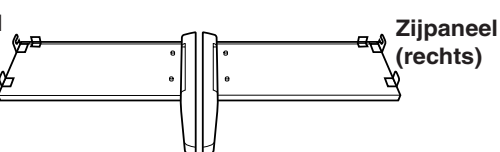

Zijpaneel (rechts)

Montageonderdelen



6 x 25 mm lange schroeven x 4



6 x 16 mm korte schroeven x 4



4 x 12 mm dunne schroeven x 2

Netsnoer

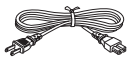

4 x 20 mm zelftappende schroeven x 4



Kabelhouders x 2

- ### 2
- Bevestig de zijpanelen aan de pedalenconsole.

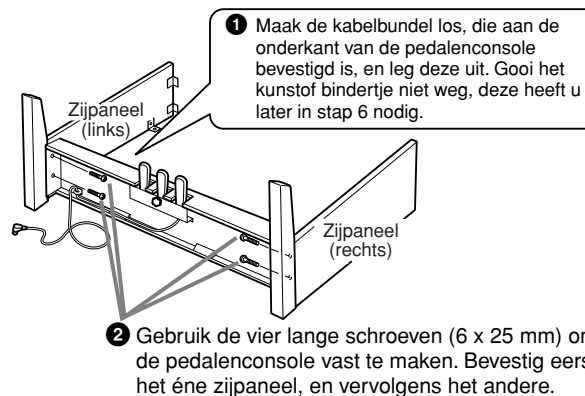

- ### 3
- Bevestig het achterpaneel.

- 1 Plaats de onderrand van het achterpaneel op de uitstekende randen van de poten, waarbij u het paneel iets onder een hoek houdt, zoals aangegeven in de illustratie. Breng vervolgens de bovenkant van het paneel in één lijn met de zijpanelen.
- 2 Maak de bovenkant van het achterpaneel vast aan de beugels op het zijpaneel met de twee dunne schroeven van 4 x 12 mm.
- 3 Maak de onderkant van het achterpaneel vast aan de pedalenconsole met de vier zelftappende schroeven (4 x 20 mm).

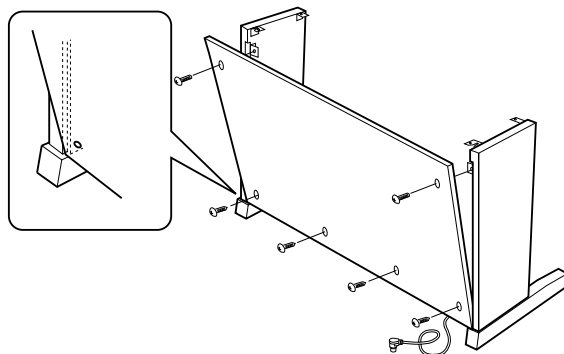

- ### 4
- Plaats het hoofdgedeelte.

⚠ LET OP

- Uw vingers kunnen beklemd raken tussen het hoofdgedeelte en de achter- of zijpanelen. Let er dus op dat u het hoofdgedeelte niet laat vallen.
- Houd het toetsenbord niet anders vast dan in de positie die in de illustratie wordt aangegeven.

Zorg ervoor dat u uw handen minstens 10 cm van de einden van het hoofdgedeelte afhoudt, als u deze op zijn plaats brengt.

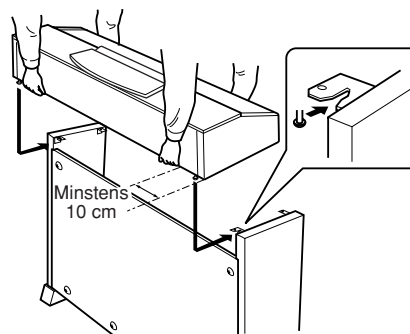

5 Bevestig het hoofdgedeelte.

- 1 Centreer het hoofdgedeelte zo dat er evenveel ruimte aan de linker- en de rechterzijde vrij blijft.
- 2 Gebruik korte schroeven (6 x 16 mm) om het hoofdgedeelte vanaf de voorkant vast te maken.

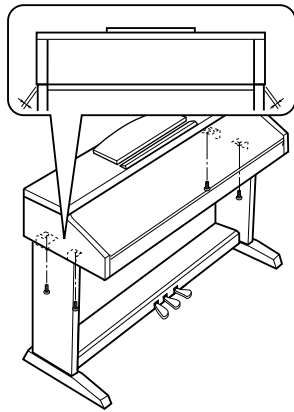

6 Sluit het pedaalsnoer aan.

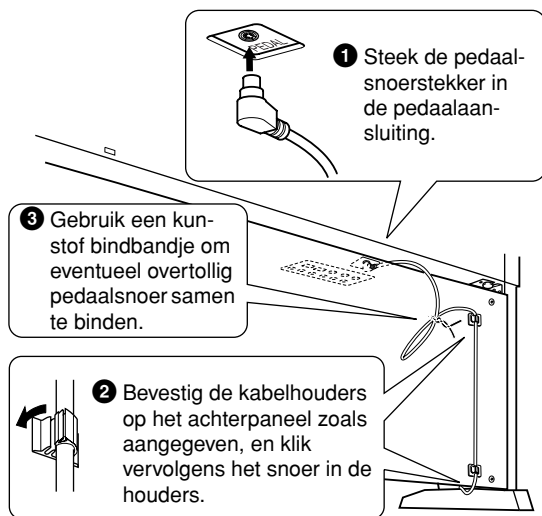

7 Stel de voltageschakelaar in en sluit het netsnoer aan.

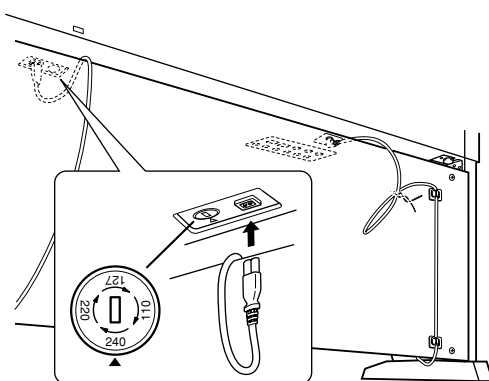

Voltageschakelaar

Controleer voordat u het netsnoer aansluit de instelling van de voltageschakelaar, indien aanwezig. Gebruik een platkopschroevendraaier om de schakelaar op het voor uw land juiste voltage (110V, 127V, 220V of 240V) te zetten, door de schakelaar te draaien totdat het juiste voltage bij het pijltje verschijnt. Af fabriek staat de schakelaar op 240 Volt. Steek, nadat het juiste voltage is geselecteerd, het netsnoer in de aansluiting AC INLET en in het stopcontact. Wellicht is er een stekkeradapter meegeleverd om de stekker aan uw stopcontact aan te passen.

⚠ WAARSCHUWING

Een foutief ingesteld voltage kan ernstige schade toebrengen aan de Clavinova, of leiden tot onjuist functioneren.

8 Stel de stabilisator in.

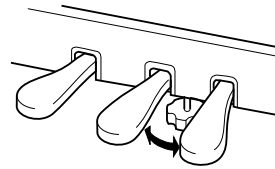

Draai aan de stabilisator totdat deze een stevig contact maakt met het vloeroppervlak.

■ Controleer na het monteren de onderstaande punten.

- Zijn er onderdelen overgebleven?
→ Loop de montage-instructies nog eens door en herstel eventuele fouten.
- Staat de Clavinova ver genoeg verwijderd van deuren en andere bewegende voorwerpen?
→ Verplaats de Clavinova naar een geschikte locatie.
- Maakt de Clavinova een rammelend geluid als u hem beweegt?
→ Draai alle schroeven stevig vast.
- Rammelt de pedalenconsole of geeft deze mee als u de pedalen indrukt?
→ Draai aan de stabilisator totdat deze een stevig contact maakt met de vloer.
- Zijn de pedaal kabel en het netsnoer correct aangesloten?
→ Controleer de verbindingen.
- Als het hoofdgedeelte een krakend geluid maakt of wankel aanvoelt als u op het toetsenbord speelt, raadpleeg dan de montageschema's en draai alle schroeven wat steviger aan.

Als u het instrument na de montage wilt verplaatsen, til het dan altijd aan de onderkant van het hoofdgedeelte op.

⚠ LET OP

Til nooit aan de toetsenklep of aan de bovenzijde. Een onjuiste behandeling kan schade aan het instrument of persoonlijk letsel teweegbrengen.

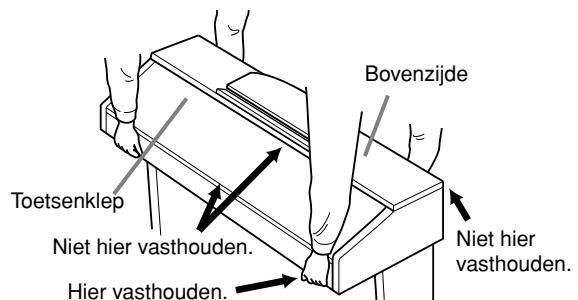

De diskdrive installeren (bijgeleverd/optioneel)

De diskdrive kan aan de onderkant van het instrument worden bevestigd met behulp van de bijgeleverde behuizing en schroeven. Een lijst met beschikbare diskdrives voor dit instrument vindt u in 'Optionele accessoires' (pagina 210).

Zorg dat u een kruiskopschroevendraaier (+) bij de hand heeft.



- 1** Verwijder het papier van het dubbelzijdig plakband in de behuizing en plaats de diskdrive erin.

Plaats de drive in de behuizing met de zijde met de rubberen dopjes richting de behuizing.

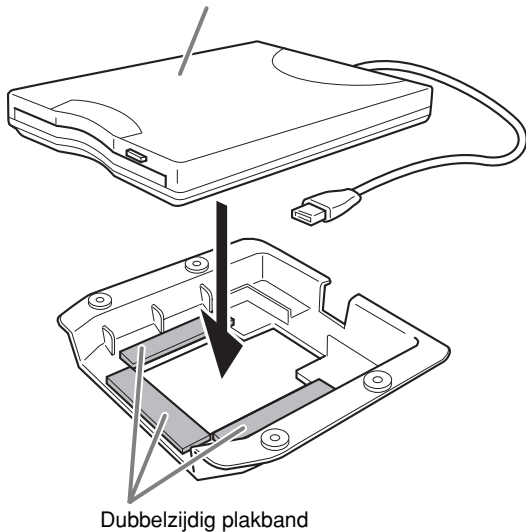

- 2** Leid de USB-kabel door de behuizing zoals hieronder wordt weergegeven.

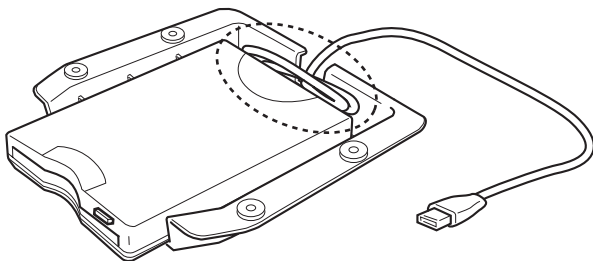

- 3** Bevestig de drive en de behuizing met behulp van de vier schroeven (4 mm x 10 mm) links onder aan het instrument.

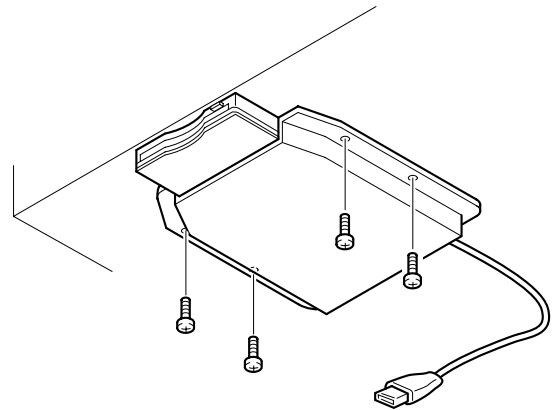

- 4** Sluit de USB-kabel aan op de [USB TO DEVICE]-aansluiting.

Specificaties

		CVP-305	CVP-303	CVP-301	
Klankopwekking		AWM Dynamische Stereo Sampling		AWM Stereo Sampling	
Toetsenbord		GH3-toetsenbord 88 toetsen	GH-toetsenbord 88 toetsen		
Display		320 × 240 pixels QVGA kleuren-LCD	320 × 240 pixels QVGA zwart/wit-LCD		
Muzieknotatie, songteksten		JA			
Voice	Polyfonie (max.)	128	96		
	Voiceselectie	353 voices + 480 XG-voices 17 Drum-/SFX-kits + GM2 + GS (GS-voices voor het afspelen van GS-songs)	319 voices + 480 XG-voices 14 Drum-/SFX-kits + GM2 + GS (GS-voices voor het afspelen van GS-songs)	312 voices + 480 XG-voices 14 Drum-/SFX-kits + GM2 + GS (GS-voices voor het afspelen van GS-songs)	
		Mega Voice	10	—	
		Regular voice	261	271	
		Natural! Voice	21		14
		Sweet! Voice	14	11	
		Cool! Voice	18	5	
		Live! Voice	19	1	
	Organ Flutes!	10			
Sound Creator		JA			
Effecten	Effect-blokken	Reverb/Chorus/DSP	6		
		Microfoon	1	—	
	Effecttypen	Reverb/Chorus/DSP	Reverb : 35 vooraf ingesteld + 3 gebruiker Chorus : 30 vooraf ingesteld + 3 gebruiker DSP 1 : 183 vooraf ingesteld + 3 gebruiker DSP2-4: 105 vooraf ingesteld + 10 gebruiker		
		Master EQ	5 vooraf ingesteld + 2 gebruiker		
		Part EQ	27 gedeelten		
	Vocal Harmony		61 vooraf ingesteld + 10 gebruiker	—	
Begeleidingsstijl	Begeleidingsstijlen		308	258	180
		Pro-stijlen	248	208	133
		Session-stijlen	24	14	11
		Pianiststijlen	36		
	Mega Voice-stijlen		JA	—	
	Vingerzetting		Single Finger, Fingered, Fingered On Bass, Multi Finger, AI Fingered, Full Keyboard, AI Full Keyboard		
	Style Creator		JA		
	OTS (One Touch Setting)		4 voor elke stijl		
	OTS Link		JA		
	Music Finder	Preset (vooraf ingesteld)	JA		
		Bewerken	JA		
Song	Vooraf ingestelde songs		120	56	
	Guide		Follow Lights, Any Key, Karao-Key, Vocal CueTIME		Follow Lights, Any Key, Karao-Key
	Gidslampjes		JA		
	Speel-assistentietechnologie		JA		
	Opnemen		Quick Record, Multi Record, Step Record, Song Editing		
Opnamekanalen		16			
Directe internetverbinding		Externe adapter (via USB TO DEVICE)			

		CVP-305	CVP-303	CVP-301
Geheugena pparaat	Diskette (2HD, 2DD)	Externe adapter (via USB TO DEVICE)		
	Harddisk	Externe adapter (via USB TO DEVICE)		
	Flashgeheugen (intern)	1,5 MB	650 kB	
	SmartMedia-sleuf	1 (Compatibel met SmartMedia FAT12- of 16-indeling)		
Tempo	Tempobereik	5 –500, Tap Tempo		
	Metronoom	JA		
	Klank	Bel aan/uit, Menselijke stemmen (5 talen)		
Registration Memory	Knoppen	8		
	Regist. Sequence / Freeze	JA		
Overige	Demo / Help	JA		
	Taal voor display	6 talen (Engels, Japans, Duits, Frans, Spaans, Italiaans)	5 talen (Engels, Duits, Frans, Spaans, Italiaans)	
	Direct Access	JA		
	Piano-knop (incl. Piano Lock)	JA		
	Transponeren	Toetsenbord/Song/Master		
	Stemmingstype	9		
USB-aansluiting	USB TO HOST (computer)	JA		
	USB TO DEVICE	JA		
Overige aansluitingen		PHONES X 2, MIDI (THRU, OUT, IN), AUX PEDAL, AUX IN (L/L+R, R), AUX OUT (L/L+R, R), AUX OUT (LEVEL FIXED)(L, R)		
		MIC. (INPUT VOLUME, MIC./LINE IN), OPTICAL OUT, VIDEO OUT	MIC. (INPUT VOLUME, MIC./LINE IN)	—
Pedalen	Funcities	VOLUME, SUSTAIN, SOSTENUTO, SOFT, GLIDE, SONG PLAY/PAUSE, STYLE START/STOP, etc.		
Versterkers/ luidsprekers	Versterkers	40 W X 2		
	Luidsprekers	(16 cm + 5 cm) X 2		
Afmetingen [B X D X H] (met muziekstandaard)		1432 mm X 614 mm X 885 mm (1432 mm X 614 mm X 1042 mm)	1432 mm X 614 mm X 885 mm (1432 mm X 614 mm X 1044 mm)	1379 mm X 595 mm X 896 mm (1379 mm X 595 mm X 1070 mm)
Gewicht		86 kg	70 kg	68 kg
Optionele accessoires	Hoofdtelefoon	HPE-160		
	Voetschakelaar	FC 4/FC 5		
	Voetregelaar	FC 7		
	USB-diskdrive	UD-FD01		

* De specificaties en beschrijvingen in deze gebruikershandleiding zijn uitsluitend voor informatieve doeleinden. Yamaha Corp. behoudt zich het recht voor om producten of specificaties op elk gewenst moment zonder voorafgaande kennisgeving te wijzigen of te modificeren. Aangezien specificaties, apparatuur en opties per locatie kunnen verschillen, kunt u het beste contact opnemen met uw Yamaha-leverancier.

Nummers

1-16 138, 148

A

A-B Repeat (herhaling) 40
 Achtergrond (songteksten) (CVP-305) 53
 AI 98
 AI FINGERED 98
 AI FULL KEYBOARD 98
 Any Key 132
 ARABIC 77
 ASSEMBLY (stijl) 112
 AUTO REVOICE SETUP 83
 Automatische-begeleidingsfunctie 44

B

Backup 71
 BALANCE 39
 BASIC 108
 Basisbediening voor display voor file-selectie 61
 BASS 195
 Berichten 57
 Bewerken (bladwijzers) 173
 Bewerken (effect) 85
 Bewerken (EQ) 87
 Bewerken (Music Finder) 104
 Bewerken (OTS) 50
 Bewerken (song) 148
 Bewerken (songteksten) 148
 Bewerken (stijl) 113
 Bewerken (Vocal Harmony) (CVP-305/303) 157
 Bewerken (voice) 89
 Bladmuzieksteuntjes 17
 BOOKMARK 171
 Browser 176

C

CARD 26
 CHANNEL 116, 148
 CHANNEL ON/OFF 99
 CHORD 138, 148
 CHORD DETECT 196
 CHORD FINGERING 97
 COMMON 90
 CONFIG 1 30, 46, 99, 122
 CONFIG 2 18, 19, 196
 Configuratie van de display voor file-selectie 60
 Contrast (CVP-305/303) 19
 CONTROLLER 90
 Cool! 72
 COPY 64
 CUT 65

D

DELETE 65
 Demo 23
 Demo (voice) 32
 Demperpedaal 29
 Direct Access 58
 Display 195
 Display FUNCTION 26

Display voor file-selectie 25, 62
 DOC (Disk Orchestra Collection) 191
 Doorzoeken (Music Finder-records) 102
 Draadloos LAN 177
 Drums 72
 DSP 78
 DSP/DSP VARIATION 78

E

EDIT 111
 EFFECT 82
 Effect (microfoon) (CVP-305/303) 54
 Effect (voice) 78
 Effect Return Level 86
 EFFECT/EQ 92
 Effecttype 84
 Eigenaarsnaam 20
 EQ (Equalizer) 83
 EQUAL TEMPERAMENT 77
 ESEQ 191
 EXIT 61

F

Fabrieksgeprogrammeerde instellingen 69
 Factory Reset 69
 FADE IN/OUT (song) 127
 FADE IN/OUT (stijl) 46
 FADE IN/OUT/HOLD TIME 99
 Fade In/Out-tijd 127
 Favoriet 103
 File 60
 FILTER 82, 155
 FINGERED 98
 FINGERED ON BASS 98
 FOLDER 67
 Follow Lights 132
 FOOTAGE 94, 95
 Formatteren 62
 FREEZE 123
 FULL KEYBOARD 98
 functie Chord Tutor (Akkoordleraar) 48

G

Gedeelte 73
 geluidseffecten 33
 Gidslampjes 38
 GM System Level 1 191
 GM System Level 2 191

- Zie 'Paneelregelaars' op pagina 12 voor informatie over de paneelregelaars.
 - Zie 'Uw instrument gebruiken met andere apparaten' op pagina 180 voor informatie over de aansluitingen die zich links aan de onderkant van het instrument bevinden.
 - Zie 'Verklarende woordenlijst van internettermen' op pagina 179 voor internetgerelateerde termen.
 - Zie de tabnamen in deze index voor informatie over de parameters in de verschillende tabdisplays.

GROOVE	114
GS	191
Guide	131
GUIDE LAMP ON/OFF	131
GUIDE LAMP TIMING	132

H

Handelingen voor files en mappen	62
HARMONY	93
HARMONY/ECHO	78
Helderheid	19
HELP	57
Herhaaldelijk afspelen	128
Herhaaldelijke afspeelfunctie	40
Homepage	174
Hoofddisplay	25
Hoofddisplay (display MAIN)	59
Hoofdtelefoon	17
Hoofdtelefoonophangbeugel	18
Hz	76

I

ICON	66
Initialiseren	69
Internetinstellingen	175
Internetinstellingen initialiseren	178

K

Karaoke	52
Karao-key	132
Ketengewijs afspelen	128
KEYBOARD/PANEL	29, 55
KIRNBERGER	77

L

LAN	176
Left Hold	48
Linkerpedaal	29
Links	73
Live!	72
Luidsprekerinstelling	18
LYRICS	148

M

Map	60
MASTER TUNE	76
MEAN-TONE	77
MEDIA	62, 130, 187
Mega Voice (CVP-305)	72
MELODIC MINOR	119
MIC SETTING (CVP-305/303)	160
microfoon (CVP-305/303)	52
MICROPHONE SETTING (CVP-305/303)	160
MIDI	188
MIDI-instellingen	192
MIDI-sjablonen	192
MIXING CONSOLE	80
MONO/POLY	78
Montage	202, 204, 206
MULTI FINGER	98

Multi Track Recording (meersporig opnemen)	133
Music Finder	50
Muziekstandaard	16

N

NAME	66
Natural!	72
Notatie	37

O

Oefenen met één hand	38
Oefenfunctie	131
One Touch Setting	49
Opnemen (song)	41, 133
Opnemen (stijl)	107
Opslaan (Music Finder)	105
Organ Flutes	93
Organ Flutes!	72
Others	177
OTS Link	50
OTS Link Timing	101
OVERALL SETTING	161
OWNER	18, 20

P

PANEL PART	81
PARAMETER	117
PASTE	64, 65
Pauze	128
pedaalpolariteit	182
PEDAL	182
pedalen	29
percussiegeluiden	33
Phrase Mark (frasemarkering)	128
PHRASE MARK REPEAT	128
Pianist	97
PIANO	90
Piano Lock	28
Polariteit instellen van het pedaal	182
Portamento	78
Portamento Time	90
PRESET	26
Pro	97
PROPERTY	187
Prot. 1	64
Prot. 2 Edit	64
Prot. 2 Orig	64
Punch In/Out Recording	149
PURE MAJOR	77
PURE MINOR	77
PYTHAGOREAN	77

Q

QUANTIZE	116
Quick Recording	133
QUICK START	129

R

RANDOM	128
Realtime Recording	107
REC MODE	148

RECEIVE	195
Rechts 1	73
Rechts 2	73
Rechtstreekse internetverbinding	166
REGISTRATION MEMORY	121
REGISTRATION SEQUENCE	124
REPEAT MODE	35, 128

S

SAVE	63
SCALE TUNE	76
Score (muzieknotatie)	37
Section Set	101
Session	97
SFX	72
SINGLE FINGER	98
SMF (Standard MIDI File)	191
Snel vooruitspoelen	128
Song	34
SONG CH 1-8/9-16	81
Songkanalen	137
Songteksten	53
Sostenutopedaal	29
SOUND	91
Sound Creator	89
speelassistentietechnologie	42
SPLIT POINT	100
Step Recording	133
Step Recording (stapsgewijs opnemen)	107
Stijl	44
Stijlen samenstellen	107
Stijlgedeelten	137
Stijlstructuur	107
Stop ACMP	101
Style Creator	107
Style File	191
STYLE PART	81
STYLE SETTING/SPLIT POINT	100
Style Touch	101
Sweet!	72
Synchro Start (song)	127
Synchro Start (stijl)	46
Synchro Stop	47
Synchro Stop-venster	101
SYS/EX.	148
SYSTEM	194
SYSTEM RESET	69

T

Taal	18
TALK	56
TALK SETTING	164
Tap-functie	127
Tekens	67
Tekens invoeren	67
Tekens invoeren (Rechtstreekse internetverbinding)	168
Terugspoelen	128
Toetsenbordgedeelten	73
toetsenklep	14
Top	128
TRANSMIT	194
Transponeren	53, 55, 76
TUNE	82

U

UP	61
USER	26

V

Vibrato	92
VIDEO OUT (CVP-305)	53
Vocal CueTIME (CVP-305/303)	132
VOCAL HARMONY (CVP-305/303)	157
Vocal Harmony (CVP-305/303)	54
VOCAL HARMONY EDIT (CVP-305/303)	158, 159
VOCAL HARMONY TYPE (CVP-305/303)	157
Voetmaat	95
Voetregelaar	30
Voetschakelaar	30
Voice	28, 31, 72
VOICE EFFECT	78
VOICE SET	96
Voice-programmawijzigingsnummer	196
VOL/ATTACK	95
VOL/VOICE	82

W

WERCKMEISTER	77
--------------------	----

X

XF	191
XG	191

- Zie 'Paneelregelaars' op pagina 12 voor informatie over de paneelregelaars.
- Zie 'Uw instrument gebruiken met andere apparaten' op pagina 180 voor informatie over de aansluitingen die zich links aan de onderkant van het instrument bevinden.
- Zie 'Verklarende woordenlijst van internettermen' op pagina 179 voor internetgerelateerde termen.
- Zie de tabnamen in deze index voor informatie over de parameters in de verschillende tabdisplays.

Hier volgen de titels, verantwoordelijken en auteursrechtvermeldingen voor zeventenvijftig (57) van de songs die vooraf in dit instrument zijn geïnstalleerd (CVP-305/303):

Alfie

Theme from the Paramount Picture ALFIE
Words by Hal David
Music by Burt Bacharach
Copyright © 1966 (Renewed 1994) by Famous Music Corporation
International Copyright Secured All Rights Reserved

All Shook Up

Words and Music by Otis Blackwell and Elvis Presley
Copyright © 1957 by Shalimar Music Corporation
Copyright Renewed and Assigned to Elvis Presley Music
All Rights Administered by Cherry River Music Co. and Chrysalis Songs
International Copyright Secured All Rights Reserved

Beauty And The Beast

from Walt Disney's BEAUTY AND THE BEAST
Lyrics by Howard Ashman
Music by Alan Menken
© 1991 Walt Disney Music Company and Wonderland Music Company, Inc.
All Rights Reserved Used by Permission

Bésame Mucho (Kiss Me Much)

Music and Spanish Words by Consuelo Velazquez
English Words by Sunny Skylar
Copyright © 1941, 1943 by Promotora Hispano Americana de Musica, S.A.
Copyrights Renewed
All Rights Administered by Peer International Corporation
International Copyright Secured All Rights Reserved

Blue Hawaii

from the Paramount Picture WAIKIKI WEDDING
Words and Music by Leo Robin and Ralph Rainger
Copyright © 1936, 1937 (Renewed 1963, 1964) by Famous Music Corporation
International Copyright Secured All Rights Reserved

Blue Moon

Words by Lorenz Hart
Music by Richard Rodgers
© 1934 (Renewed 1962) METRO-GOLDWYN-MAYER INC.
All Rights Controlled by EMI ROBBINS CATALOG INC. (Publishing) and WARNER BROS. PUBLICATIONS U.S. INC. (Print)
All Rights Reserved Used by Permission

Brazil

Words and Music by Ray Barroso
English lyrics by S. K. Russell
Copyright © 1941 by Peer International Corporation
Copyright Renewed
International Copyright Secured All Rights Reserved

California Girls

Words and Music by Brian Wilson and Mike Love
Copyright © 1965 IRVING MUSIC, INC.
Copyright Renewed
All Rights Reserved Used by Permission

Can You Feel The Love Tonight

from Walt Disney Pictures' THE LION KING
Music by Elton John
Lyrics by Tim Rice
© 1994 Wonderland Music Company, Inc.
All Rights Reserved Used by Permission

Can't Help Falling In Love

from the Paramount Picture BLUE HAWAII
Words and Music by George David Weiss, Hugo Peretti and Luigi Creatore
Copyright © 1961 by Gladys Music, Inc.
Copyright Renewed and Assigned to Gladys Music
All Rights Administered by Cherry Lane Music Publishing Company, Inc. and Chrysalis Music
International Copyright Secured All Rights Reserved

Chim Chim Cher-ee

from Walt Disney's MARY POPPINS
Words and Music by Richard M. Sherman and Robert B. Sherman
© 1963 Wonderland Music Company, Inc.
Copyright Renewed
All Rights Reserved Used by Permission

Do-Re-Mi

from THE SOUND OF MUSIC
Lyrics by Oscar Hammerstein II
Music by Richard Rodgers
Copyright © 1959 by Richard Rodgers and Oscar Hammerstein II
Copyright Renewed
WILLIAMSON MUSIC owner of publication and allied rights throughout the world
International Copyright Secured All Rights Reserved

Don't Be Cruel (To A Heart That's True)

Words and Music by Otis Blackwell and Elvis Presley
Copyright © 1956 by Unart Music Corporation and Elvis Presley Music, Inc.
Copyright Renewed and Assigned to Elvis Presley Music
All Rights Administered by Cherry River Music Co. and Chrysalis Songs
International Copyright Secured All Rights Reserved

Edelweiss

from THE SOUND OF MUSIC
Lyrics by Oscar Hammerstein II
Music by Richard Rodgers
Copyright © 1959 by Richard Rodgers and Oscar Hammerstein II
Copyright Renewed
WILLIAMSON MUSIC owner of publication and allied rights throughout the world
International Copyright Secured All Rights Reserved

Fly Me To The Moon (In Other Words)

featured in the Motion Picture ONCE AROUND
Words and Music by Bart Howard
TRO - © Copyright 1954 (Renewed) Hampshire House Publishing Corp., New York, NY
International Copyright Secured
All Rights Reserved Including Public Performance For Profit
Used by Permission

Hey Jude

Words and Music by John Lennon and Paul McCartney
Copyright © 1968 Sony/ATV Songs LLC
Copyright Renewed
All Rights Administered by Sony/ATV Music Publishing, 8 Music Square West, Nashville, TN 37203
International Copyright Secured All Rights Reserved

Hound Dog

Words and Music by Jerry Leiber and Mike Stoller
Copyright © 1956 by Elvis Presley Music, Inc. and Lion Publishing Co., Inc.
Copyright Renewed, Assigned to Gladys Music and Universal - MCA Music Publishing, A Division of Universal Studios, Inc.
All Rights Administered by Cherry Lane Music Publishing Company, Inc. and Chrysalis Music
International Copyright Secured All Rights Reserved

I Just Called To Say I Love You

Words and Music by Stevie Wonder
© 1984 JOBETE MUSIC CO., INC. and BLACK BULL MUSIC
c/o EMI APRIL MUSIC INC.
All Rights Reserved International Copyright Secured Used by Permission

I Left My Heart In San Francisco

Words by Douglass Cross
Music by George Cory
© 1954 (Renewed 1982) COLGEMS-EMI MUSIC INC.
All Rights Reserved International Copyright Secured Used by Permission

In The Mood

By Joe Garland
Copyright © 1939, 1960 Shapiro, Bernstein & Co., Inc., New York
Copyright Renewed
International Copyright Secured All Rights Reserved
Used by Permission

Isn't She Lovely

Words and Music by Stevie Wonder
© 1976 JOBETE MUSIC CO., INC. and BLACK BULL MUSIC
c/o EMI APRIL MUSIC INC.
All Rights Reserved International Copyright Secured Used by Permission

Let It Be

Words and Music by John Lennon and Paul McCartney
Copyright © 1970 Sony/ATV Songs LLC
Copyright Renewed
All Rights Administered by Sony/ATV Music Publishing, 8 Music Square West, Nashville, TN 37203
International Copyright Secured All Rights Reserved

Let's Twist Again

Words by Kal Mann
Music by Dave Appell and Kal Mann
Copyright © 1961 Kalmann Music, Inc.
Copyright Renewed
All Rights Controlled and Administered by Spirit Two Music, Inc. (ASCAP)
International Copyright Secured All Rights Reserved

Linus And Lucy

By Vince Guaraldi
Copyright © 1965 LEE MENDELSON FILM PRODUCTIONS, INC.
Copyright Renewed
International Copyright Secured All Rights Reserved

Love Story

Theme from the Paramount Picture LOVE STORY
Music by Francis Lai
Copyright © 1970, 1971 (Renewed 1998, 1999) by Famous Music Corporation
International Copyright Secured All Rights Reserved

Lullaby Of Birdland

Words by George David Weiss
Music by George Shearing
© 1952, 1954 (Renewed 1980, 1982) EMI LONGITUDE MUSIC
All Rights Reserved International Copyright Secured Used by Permission

Michelle

Words and Music by John Lennon and Paul McCartney
Copyright © 1965 Sony/ATV Songs LLC
Copyright Renewed
All Rights Administered by Sony/ATV Music Publishing, 8 Music Square West, Nashville, TN 37203
International Copyright Secured All Rights Reserved

Mickey Mouse March

from Walt Disney's THE MICKEY MOUSE CLUB
Words and Music by Jimmie Dodd
© 1955 Walt Disney Music Company
Copyright Renewed
All Rights Reserved Used by Permission

Mission: Impossible Theme

from the Paramount Television Series MISSION: IMPOSSIBLE
By Lalo Schifrin
Copyright © 1966, 1967 (Renewed 1994, 1995) by Bruin Music Company
International Copyright Secured All Rights Reserved

Mona Lisa

from the Paramount Picture CAPTAIN CAREY, U.S.A.
Words and Music by Jay Livingston and Ray Evans
Copyright © 1949 (Renewed 1976) by Famous Music Corporation
International Copyright Secured All Rights Reserved

Moon River

from the Paramount Picture BREAKFAST AT TIFFANY'S
Words by Johnny Mercer
Music by Henry Mancini
Copyright © 1961 (Renewed 1989) by Famous Music Corporation
International Copyright Secured All Rights Reserved

Moonlight Serenade

Words by Mitchell Parish
Music by Glen Miller
Copyright © 1939 (Renewed 1967) by ROBBINS MUSIC CORPORATION
All Rights Controlled and Administered by EMI ROBBINS CATALOG INC.
International Copyright Secured All Rights Reserved

My Favorite Things

from THE SOUND OF MUSIC
Lyrics by Oscar Hammerstein II
Music by Richard Rodgers
Copyright © 1959 by Richard Rodgers and Oscar Hammerstein II
Copyright Renewed
WILLIAMSON MUSIC owner of publication and allied rights throughout the world
International Copyright Secured All Rights Reserved

My Way

By Paul Anka, Jacques Revaux, Claude Francois and Giles Thibault
© 1997 by Chrysalis Standards, Inc.
Used by Permission. All Rights Reserved.

The Nearness Of You

from the Paramount Picture ROMANCE IN THE DARK
Words by Ned Washington
Music by Hoagy Carmichael
Copyright © 1937, 1940 (Renewed 1964, 1967) by Famous Music Corporation
International Copyright Secured All Rights Reserved

Theme From "New York, New York"

Music by John Kander
Words by Fred Ebb
© 1977 UNITED ARTISTS CORPORATION
All Rights Controlled by EMI UNART CATALOG INC. (Publishing) and WARNER BROS. PUBLICATIONS U.S. INC. (Print)
All Rights Reserved Used by Permission

Ob-La-Di, Ob-La-Da

Words and Music by John Lennon and Paul McCartney
Copyright © 1968 Sony/ATV Songs LLC
Copyright Renewed
All Rights Administered by Sony/ATV Music Publishing, 8 Music Square West, Nashville, TN 37203
International Copyright Secured All Rights Reserved

Proud Mary

Words and Music by J.C. Fogerty
© 1968 (Renewed) JONDORA MUSIC
All Rights Reserved Used by Permission

Return To Sender

Words and Music by Otis Blackwell and Winfield Scott
Copyright © 1962 by Elvis Presley Music, Inc.
Copyright Renewed and Assigned to Elvis Presley Music
All Rights Administered by Cherry River Music Co. and Chrysalis Songs
International Copyright Secured All Rights Reserved

The Shoop Shoop Song (It's In His Kiss)

Words and Music by Rudy Clark
Copyright © 1963, 1964 by Trio Music Company, Inc. and Top Of The Charts
Copyright Renewed
All Rights for the United States Controlled and Administered by Trio Music Company, Inc.
All Rights for the World excluding the United States Controlled and Administered by Trio Music Company, Inc. and Alley Music Corp.
International Copyright Secured All Rights Reserved
Used by Permission

(Sittin' On) The Dock Of The Bay

Words and Music by Steve Cropper and Otis Redding
Copyright © 1968, 1975 IRVING MUSIC, INC.
Copyright Renewed
All Rights Reserved Used by Permission

Smoke Gets In Your Eyes

from ROBERTA
Words by Otto Harbach
Music by Jerome Kern
© 1933 UNIVERSAL - POLYGRAM INTERNATIONAL PUBLISHING, INC.
Copyright Renewed
All Rights Reserved
International Rights Secured. Not for broadcast transmission.
DO NOT DUPLICATE. NOT FOR RENTAL.

WARNING: It is a violation of Federal Copyright Law to synchronize this Multimedia Disc with video tape or film, or to print the Composition(s) embodied on this Multimedia Disc in the form of standard music notation, without the express written permission of the copy-right owner.

Somewhere, My Love

Lara's Theme from DOCTOR ZHIVAGO
Lyric by Paul Francis Webster
Music by Maurice Jarre
Copyright © 1965, 1966 (Renewed 1993, 1994) Webster Music Co. and EMI Robbins Catalog Inc.
International Copyright Secured All Rights Reserved

Spanish Eyes

Words by Charles Singleton and Eddie Snyder
Music by Bert Kaempfert
© 1965, 1966 (Renewed 1993, 1994) EDITION DOMA BERT KAEMPFFERT
All Rights for the world, excluding Germany, Austria and Switzerland, Controlled and Administered by SCREEN GEMS-EMI MUSIC INC.
All Rights Reserved International Copyright Secured Used by Permission

Speak Softly, Love (Love Theme)

from the Paramount Picture THE GODFATHER
Words by Larry Kusik
Music by Nino Rota
Copyright © 1972 (Renewed 2000) by Famous Music Corporation
International Copyright Secured All Rights Reserved

Stella By Starlight

from the Paramount Picture THE UNINVITED
Words by Ned Washington
Music by Victor Young
Copyright © 1946 (Renewed 1973, 1974) by Famous Music Corporation
International Copyright Secured All Rights Reserved

Take The "A" Train

Words and Music by Billy Strayhorn
Copyright © 1941; Renewed 1969 DreamWorks Songs (ASCAP) and Billy Strayhorn Songs, Inc. (ASCAP) for the U.S.A.
Rights for DreamWorks Songs and Billy Strayhorn Songs, Inc. Administered by Cherry Lane Music Publishing Company, Inc.
International Copyright Secured All Rights Reserved

Tears In Heaven

Words and Music by Eric Clapton and Will Jennings
Copyright © 1992 by E.C. Music Ltd. and Blue Sky Rider Songs
All Rights for E.C. Music Ltd. Administered by Unichappell Music Inc.
All Rights for Blue Sky Rider Songs Administered by Irving Music, Inc.
International Copyright Secured All Rights Reserved

That Old Black Magic

from the Paramount Picture STAR SPANGLED RHYTHM
Words by Johnny Mercer
Music by Harold Arlen
Copyright © 1942 (Renewed 1969) by Famous Music Corporation
International Copyright Secured All Rights Reserved

That's Amore (That's Love)

from the Paramount Picture THE CADDY
Words by Jack Brooks
Music by Harry Warren
Copyright © 1953 (Renewed 1981) by Paramount Music Corporation and Four Jays Music
International Copyright Secured All Rights Reserved

Up Where We Belong

from the Paramount Picture AN OFFICER AND A GENTLEMAN
Words by Will Jennings
Music by Buffy Sainte-Marie and Jack Nitzsche
Copyright © 1982 by Famous Music Corporation and Ensign Music Corporation
International Copyright Secured All Rights Reserved

Waltz For Debby

Lyric by Gene Lees
Music by Bill Evans
TRO - © Copyright 1964 (Renewed), 1965 (Renewed), 1966 (Renewed) Folkways Music Publishers, Inc., New York, NY
International Copyright Secured
All Rights Reserved Including Public Performance For Profit
Used by Permission

White Christmas

from the Motion Picture Irving Berlin's HOLIDAY INN
Words and Music by Irving Berlin
© Copyright 1940, 1942 by Irving Berlin
Copyright Renewed
International Copyright Secured All Rights Reserved

A Whole New World

from Walt Disney's ALADDIN
Music by Alan Menken
Lyrics by Tim Rice
© 1992 Wonderland Music Company, Inc. and Walt Disney Music Company
All Rights Reserved Used by Permission

Yesterday

Words and Music by John Lennon and Paul McCartney
Copyright © 1965 Sony/ATV Songs LLC
Copyright Renewed
All Rights Administered by Sony/ATV Music Publishing, 8 Music Square West, Nashville, TN 37203
International Copyright Secured All Rights Reserved

You Are The Sunshine Of My Life

Words and Music by Stevie Wonder
© 1972 (Renewed 2000) JOBETE MUSIC CO., INC. and BLACK BULL MUSIC
c/o EMI APRIL MUSIC INC.
All Rights Reserved International Copyright Secured Used by Permission

You Sexy Thing

Words and Music by E. Brown
Copyright © 1975 by Finchley Music Corp.
Administered in the USA and Canada by Music & Media International, Inc.
Administered for the World excluding the USA and Canada by RAK Music Publishing Ltd.
International Copyright Secured All Rights Reserved

IMPORTANT SAFETY INSTRUCTIONS

INFORMATION RELATING TO PERSONAL INJURY, ELECTRICAL SHOCK, AND FIRE HAZARD POSSIBILITIES HAS BEEN INCLUDED IN THIS LIST.

WARNING- When using any electrical or electronic product, basic precautions should always be followed. These precautions include, but are not limited to, the following:

- 1.** Read all Safety Instructions, Installation Instructions, Special Message Section items, and any Assembly Instructions found in this manual **BEFORE** making any connections, including connection to the main supply.
- 2.** Main Power Supply Verification: Yamaha products are manufactured specifically for the supply voltage in the area where they are to be sold. If you should move, or if any doubt exists about the supply voltage in your area, please contact your dealer for supply voltage verification and (if applicable) instructions. The required supply voltage is printed on the name plate. For name plate location, please refer to the graphic found in the Special Message Section of this manual.
- 3.** This product may be equipped with a polarized plug (one blade wider than the other). If you are unable to insert the plug into the outlet, turn the plug over and try again. If the problem persists, contact an electrician to have the obsolete outlet replaced. Do **NOT** defeat the safety purpose of the plug.
- 4.** Some electronic products utilize external power supplies or adapters. Do **NOT** connect this type of product to any power supply or adapter other than one described in the owners manual, on the name plate, or specifically recommended by Yamaha.
- 5.** **WARNING:** Do not place this product or any other objects on the power cord or place it in a position where anyone could walk on, trip over, or roll anything over power or connecting cords of any kind. The use of an extension cord is not recommended! If you must use an extension cord, the minimum wire size for a 25' cord (or less) is 18 AWG. **NOTE:** The smaller the AWG number, the larger the current handling capacity. For longer extension cords, consult a local electrician.
- 6.** Ventilation: Electronic products, unless specifically designed for enclosed installations, should be placed in locations that do not interfere with proper ventilation. If instructions for enclosed installations are not provided, it must be assumed that unobstructed ventilation is required.
- 7.** Temperature considerations: Electronic products should be installed in locations that do not significantly contribute to their operating temperature. Placement of this product close to heat sources such as; radiators, heat registers and other devices that produce heat should be avoided.
- 8.** This product was **NOT** designed for use in wet/damp locations and should not be used near water or exposed to rain. Examples of wet/damp locations are; near a swimming pool, spa, tub, sink, or wet basement.
- 9.** This product should be used only with the components supplied or; a cart, rack, or stand that is recommended by the manufacturer. If a cart, rack, or stand is used, please observe all safety markings and instructions that accompany the accessory product.
- 10.** The power supply cord (plug) should be disconnected from the outlet when electronic products are to be left unused for extended periods of time. Cords should also be disconnected when there is a high probability of lightning and/or electrical storm activity.
- 11.** Care should be taken that objects do not fall and liquids are not spilled into the enclosure through any openings that may exist.
- 12.** Electrical/electronic products should be serviced by a qualified service person when:
 - a. The power supply cord has been damaged; or
 - b. Objects have fallen, been inserted, or liquids have been spilled into the enclosure through openings; or
 - c. The product has been exposed to rain; or
 - d. The product does not operate, exhibits a marked change in performance; or
 - e. The product has been dropped, or the enclosure of the product has been damaged.
- 13.** Do not attempt to service this product beyond that described in the user-maintenance instructions. All other servicing should be referred to qualified service personnel.
- 14.** This product, either alone or in combination with an amplifier and headphones or speaker/s, may be capable of producing sound levels that could cause permanent hearing loss. **DO NOT** operate for a long period of time at a high volume level or at a level that is uncomfortable. If you experience any hearing loss or ringing in the ears, you should consult an audiologist. **IMPORTANT:** The louder the sound, the shorter the time period before damage occurs.
- 15.** Some Yamaha products may have benches and/or accessory mounting fixtures that are either supplied as a part of the product or as optional accessories. Some of these items are designed to be dealer assembled or installed. Please make sure that benches are stable and any optional fixtures (where applicable) are well secured **BEFORE** using. Benches supplied by Yamaha are designed for seating only. No other uses are recommended.

PLEASE KEEP THIS MANUAL

FCC INFORMATION (U.S.A.)

1. **IMPORTANT NOTICE: DO NOT MODIFY THIS UNIT!**

This product, when installed as indicated in the instructions contained in this manual, meets FCC requirements. Modifications not expressly approved by Yamaha may void your authority, granted by the FCC, to use the product.

2. **IMPORTANT:** When connecting this product to accessories and/or another product use only high quality shielded cables. Cable/s supplied with this product **MUST** be used. Follow all installation instructions. Failure to follow instructions could void your FCC authorization to use this product in the USA.
3. **NOTE:** This product has been tested and found to comply with the requirements listed in FCC Regulations, Part 15 for Class "B" digital devices. Compliance with these requirements provides a reasonable level of assurance that your use of this product in a residential environment will not result in harmful interference with other electronic devices. This equipment generates/uses radio frequencies and, if not installed and used according to the instructions found in the users manual, may cause interference harmful to the operation of

other electronic devices. Compliance with FCC regulations does not guarantee that interference will not occur in all installations. If this product is found to be the source of interference, which can be determined by turning the unit "OFF" and "ON", please try to eliminate the problem by using one of the following measures:

Relocate either this product or the device that is being affected by the interference.

Utilize power outlets that are on different branch (circuit breaker or fuse) circuits or install AC line filter/s.

In the case of radio or TV interference, relocate/reorient the antenna. If the antenna lead-in is 300 ohm ribbon lead, change the lead-in to co-axial type cable.

If these corrective measures do not produce satisfactory results, please contact the local retailer authorized to distribute this type of product. If you can not locate the appropriate retailer, please contact Yamaha Corporation of America, Electronic Service Division, 6600 Orangethorpe Ave, Buena Park, CA90620

The above statements apply **ONLY** to those products distributed by Yamaha Corporation of America or its subsidiaries.

* This applies only to products distributed by YAMAHA CORPORATION OF AMERICA.

(class B)

IMPORTANT NOTICE FOR THE UNITED KINGDOM

Connecting the Plug and Cord

IMPORTANT. The wires in this mains lead are coloured in accordance with the following code:

BLUE : NEUTRAL
BROWN : LIVE

As the colours of the wires in the mains lead of this apparatus may not correspond with the coloured markings identifying the terminals in your plug proceed as follows:

The wire which is coloured BLUE must be connected to the terminal which is marked with the letter N or coloured BLACK.

The wire which is coloured BROWN must be connected to the terminal which is marked with the letter L or coloured RED.

Making sure that neither core is connected to the earth terminal of the three pin plug.

(2 wires)

- This applies only to products distributed by Yamaha-Kemble Music (U.K.) Ltd.

This product contains a high intensity lamp that contains a small amount of mercury. Disposal of this material may be regulated due to environmental considerations.

For disposal information in the United States, refer to the Electronic Industries Alliance web site:
www.eiae.org

* This applies only to products distributed by YAMAHA CORPORATION OF AMERICA.

(mercury)

CAUTION: TO PREVENT ELECTRIC SHOCK, MATCH WIDE BLADE OF PLUG TO WIDE SLOT, FULLY INSERT.

ATTENTION: POUR ÉVITER LES CHOCS ÉLECTRIQUES, INTRODUIRE LA LAME LA PLUS LARGE DE LA FICHE DANS LA BORNE CORRESPONDANTE DE LA PRISE ET POUSSER JUSQU'AU FOND.

(polarity)

- This applies only to products distributed by Yamaha Canada Music Ltd.
- Ceci ne s'applique qu'aux produits distribués par Yamaha Canada Musique Ltée.

For details of products, please contact your nearest Yamaha representative or the authorized distributor listed below.

Neem voor gedetailleerde productinformatie contact op met de dichtstbijzijnde Yamaha-vertegenwoordiger of de onderstaande geautoriseerde Yamaha-distributeur.

NORTH AMERICA

CANADA

Yamaha Canada Music Ltd.
135 Milner Avenue, Scarborough, Ontario,
M1S 3R1, Canada
Tel: 416-298-1311

U.S.A.

Yamaha Corporation of America
6600 Orangethorpe Ave., Buena Park, Calif. 90620,
U.S.A.
Tel: 714-522-9011

CENTRAL & SOUTH AMERICA

MEXICO

Yamaha de México S.A. de C.V.
Calz. Javier Rojo Gómez #1149,
Col. Guadalupe del Moral
C.P. 09300, México, D.F., México
Tel: 55-5804-0600

BRAZIL

Yamaha Musical do Brasil Ltda.
Av. Reboucas 2636-Pinheiros CEP: 05402-400
Sao Paulo-SP, Brasil
Tel: 011-3085-1377

ARGENTINA

Yamaha Music Latin America, S.A.
Sucursal de Argentina
Viamonte 1145 Piso 2-B 1053,
Buenos Aires, Argentina
Tel: 1-4371-7021

PANAMA AND OTHER LATIN AMERICAN COUNTRIES/ CARIBBEAN COUNTRIES

Yamaha Music Latin America, S.A.
Torre Banco General, Piso 7, Urbanización Marbella,
Calle 47 y Aquilino de la Guardia,
Ciudad de Panamá, Panamá
Tel: +507-269-5311

EUROPE

THE UNITED KINGDOM

Yamaha-Kemble Music (U.K.) Ltd.
Sherbourne Drive, Tilbrook, Milton Keynes,
MK7 8BL, England
Tel: 01908-366700

IRELAND

Danfay Ltd.
61D, Sallynoggin Road, Dun Laoghaire, Co. Dublin
Tel: 01-2859177

GERMANY

Yamaha Music Central Europe GmbH
Siemensstraße 22-34, 25462 Rellingen, Germany
Tel: 04101-3030

SWITZERLAND/LIECHTENSTEIN

Yamaha Music Central Europe GmbH,
Branch Switzerland
Seefeldstrasse 94, 8008 Zürich, Switzerland
Tel: 01-383 3990

AUSTRIA

Yamaha Music Central Europe GmbH,
Branch Austria
Schleiergasse 20, A-1100 Wien, Austria
Tel: 01-60203900

THE NETHERLANDS

Yamaha Music Central Europe,
Branch Nederland
Clarissenhof 5-b, 4133 AB Vianen, The Netherlands
Tel: 0347-358 040

BELGIUM/LUXEMBOURG

Yamaha Music Central Europe GmbH,
Branch Belgium
Rue de Geneve (Genevstraat) 10, 1140 - Brussels,
Belgium
Tel: 02-726 6032

FRANCE

Yamaha Musique France
BP 70-77312 Marne-la-Vallée Cedex 2, France
Tel: 01-64-61-4000

ITALY

Yamaha Musica Italia S.P.A.
Viale Italia 88, 20020 Lainate (Milano), Italy
Tel: 02-935-771

SPAIN/PORTUGAL

Yamaha-Hazen Música, S.A.
Ctra. de la Coruna km. 17, 200, 28230
Las Rozas (Madrid), Spain
Tel: 91-639-8888

GREECE

Philippos Nakas S.A. The Music House
147 Skiathou Street, 112-55 Athens, Greece
Tel: 01-228 2160

SWEDEN

Yamaha Scandinavia AB
J. A. Wettergrens Gata 1
Box 30053
S-400 43 Göteborg, Sweden
Tel: 031 89 34 00

DENMARK

YS Copenhagen Liaison Office
Generatorvej 8B
DK-2730 Herlev, Denmark
Tel: 44 92 49 00

FINLAND

F-Musiikki Oy
Kluuvikatu 6, P.O. Box 260,
SF-00101 Helsinki, Finland
Tel: 09 618511

NORWAY

Norsk filial av Yamaha Scandinavia AB
Grini Næringspark 1
N-1345 Østerås, Norway
Tel: 67 16 77 70

ICELAND

Skifan HF
Skeifan 17 P.O. Box 8120
IS-128 Reykjavik, Iceland
Tel: 525 5000

OTHER EUROPEAN COUNTRIES

Yamaha Music Central Europe GmbH
Siemensstraße 22-34, 25462 Rellingen, Germany
Tel: +49-4101-3030

AFRICA

Yamaha Corporation,
Asia-Pacific Music Marketing Group
Nakazawa-cho 10-1, Hamamatsu, Japan 430-8650
Tel: +81-53-460-2312

MIDDLE EAST

TURKEY/CYPRUS

Yamaha Music Central Europe GmbH
Siemensstraße 22-34, 25462 Rellingen, Germany
Tel: 04101-3030

OTHER COUNTRIES

Yamaha Music Gulf FZE
LB21-128 Jebel Ali Freezone
P.O.Box 17328, Dubai, U.A.E.
Tel: +971-4-881-5868

ASIA

THE PEOPLE'S REPUBLIC OF CHINA

Yamaha Music & Electronics (China) Co., Ltd.
25/F., United Plaza, 1468 Nanjing Road (West),
Jingan, Shanghai, China
Tel: 021-6247-2211

HONG KONG

Tom Lee Music Co., Ltd.
11/F., Silvercord Tower 1, 30 Canton Road,
Tsimshatsui, Kowloon, Hong Kong
Tel: 2737-7688

INDONESIA

PT. Yamaha Music Indonesia (Distributor)
PT. Nusantara
Gedung Yamaha Music Center, Jalan Jend. Gatot
Subroto Kav. 4, Jakarta 12930, Indonesia
Tel: 21-520-2577

KOREA

Yamaha Music Korea Ltd.
Tong-Yang Securities Bldg, 16F 23-8 Yoido-dong,
Yongdungpo-ku, Seoul, Korea
Tel: 02-3770-0660

MALAYSIA

Yamaha Music Malaysia, Sdn., Bhd.
Lot 8, Jalan Perbandaran, 47301 Kelana Jaya,
Petaling Jaya, Selangor, Malaysia
Tel: 3-78030900

PHILIPPINES

Yupangco Music Corporation
339 Gil J. Puyat Avenue, P.O. Box 885 MCPO,
Makati, Metro Manila, Philippines
Tel: 819-7551

SINGAPORE

Yamaha Music Asia Pte., Ltd.
#03-11 A-Z Building
140 Paya Lebar Road, Singapore 409015
Tel: 747-4374

TAIWAN

Yamaha KHS Music Co., Ltd.
3F, #6, Sec.2, Nan Jing E. Rd. Taipei.
Taiwan 104, R.O.C.
Tel: 02-2511-8688

THAILAND

Siam Music Yamaha Co., Ltd.
891/1 Siam Motors Building, 15-16 floor
Rama 1 road, Wangmai, Pathumwan
Bangkok 10330, Thailand
Tel: 02-215-2626

OTHER ASIAN COUNTRIES

Yamaha Corporation,
Asia-Pacific Music Marketing Group
Nakazawa-cho 10-1, Hamamatsu, Japan 430-8650
Tel: +81-53-460-2317

OCEANIA

AUSTRALIA

Yamaha Music Australia Pty. Ltd.
Level 1, 99 Queensbridge Street, Southbank,
Victoria 3006, Australia
Tel: 3-9693-5111

NEW ZEALAND

Music Houses of N.Z. Ltd.
146/148 Captain Springs Road, Te Papapa,
Auckland, New Zealand
Tel: 9-634-0099

COUNTRIES AND TRUST

TERRITORIES IN PACIFIC OCEAN

Yamaha Corporation,
Asia-Pacific Music Marketing Group
Nakazawa-cho 10-1, Hamamatsu, Japan 430-8650
Tel: +81-53-460-2312

HEAD OFFICE Yamaha Corporation, Pro Audio & Digital Musical Instrument Division
Nakazawa-cho 10-1, Hamamatsu, Japan 430-8650
Tel: +81-53-460-3273



Clavinova Web site (English only)
<http://www.yamahaclavinova.com/>

Yamaha Manual Library
<http://www2.yamaha.co.jp/manual/dutch/>

U.R.G., Pro Audio & Digital Musical Instrument Division, Yamaha Corporation
© 2004 Yamaha Corporation

BGB0
404YCXX3.2-01
Printed in Europe

Free Manuals Download Website

<http://myh66.com>

<http://usermanuals.us>

<http://www.somanuals.com>

<http://www.4manuals.cc>

<http://www.manual-lib.com>

<http://www.404manual.com>

<http://www.luxmanual.com>

<http://aubethermostatmanual.com>

Golf course search by state

<http://golfingnear.com>

Email search by domain

<http://emailbydomain.com>

Auto manuals search

<http://auto.somanuals.com>

TV manuals search

<http://tv.somanuals.com>