



**CLP-153SG**

**Owner's Manual  
Bedienungsanleitung  
Mode d'emploi  
Manual de instrucciones**

# SPECIAL MESSAGE SECTION

**PRODUCT SAFETY MARKINGS:** Yamaha electronic products may have either labels similar to the graphics shown below or molded/stamped facsimiles of these graphics on the enclosure. The explanation of these graphics appears on this page. Please observe all cautions indicated on this page and those indicated in the safety instruction section.

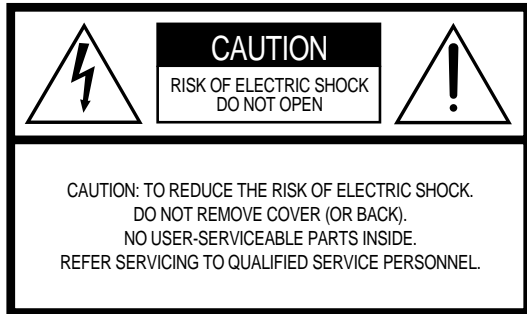

See bottom of Keyboard enclosure for graphic symbol markings



The exclamation point within the equilateral triangle is intended to alert the user to the presence of important operating and maintenance (servicing) instructions in the literature accompanying the product.

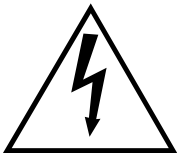

The lightning flash with arrowhead symbol, within the equilateral triangle, is intended to alert the user to the presence of uninsulated "dangerous voltage" within the product's enclosure that may be of sufficient magnitude to constitute a risk of electrical shock.

**IMPORTANT NOTICE:** All Yamaha electronic products are tested and approved by an independent safety testing laboratory in order that you may be sure that when it is properly installed and used in its normal and customary manner, all foreseeable risks have been eliminated. DO NOT modify this unit or commission others to do so unless specifically authorized by Yamaha. Product performance and/or safety standards may be diminished. Claims filed under the expressed warranty may be denied if the unit is/has been modified. Implied warranties may also be affected.

**SPECIFICATIONS SUBJECT TO CHANGE:** The information contained in this manual is believed to be correct at the time of printing. However, Yamaha reserves the right to change or modify any of the specifications without notice or obligation to update existing units.

**ENVIRONMENTAL ISSUES:** Yamaha strives to produce products that are both user safe and environmentally friendly. We sincerely believe that our products and the production methods used to produce them, meet these goals. In keeping with both the letter and the spirit of the law, we want you to be aware of the following:

**Battery Notice:** This product MAY contain a small non-rechargeable battery which (if applicable) is soldered in place. The average life span of this type of battery is approximately five years. When replacement becomes necessary, contact a qualified service representative to perform the replacement.

**Warning:** Do not attempt to recharge, disassemble, or incinerate this type of battery. Keep all batteries away from children. Dispose of used batteries promptly and as regulated by applicable laws. Note: In some areas, the servicer is required by law to return the defective parts. However, you do have the option of having the servicer dispose of these parts for you.

**Disposal Notice:** Should this product become damaged beyond repair, or for some reason its useful life is considered to be at an end, please observe all local, state, and federal regulations that relate to the disposal of products that contain lead, batteries, plastics, etc.

**NOTICE:** Service charges incurred due to lack of knowledge relating to how a function or effect works (when the unit is operating as designed) are not covered by the manufacturer's warranty, and are therefore the owners responsibility. Please study this manual carefully and consult your dealer before requesting service.

**NAME PLATE LOCATION:** The graphic below indicates the location of the name plate. The model number, serial number, power requirements, etc., are located on this plate. You should record the model number, serial number, and the date of purchase in the spaces provided below and retain this manual as a permanent record of your purchase.

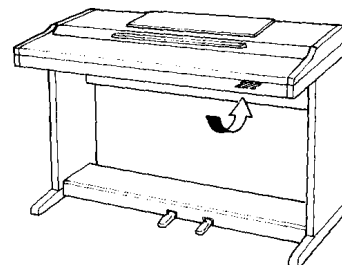

**Model** \_\_\_\_\_

**Serial No.** \_\_\_\_\_

**Purchase Date** \_\_\_\_\_

# Introduction

---

Nous vous remercions d'avoir choisi le Clavinova Yamaha CLP-153SG. Le Clavinova est un instrument de musique perfectionné faisant appel aux innovations les plus récentes de la technologie musicale mise au point par Yamaha. Si vous utilisez votre Clavinova avec le soin qui convient, il vous donnera de grandes satisfactions pendant de longues années.

- Le système générateur de sons AWM (de l'anglais Advanced Wave Memory) ultra-sophistiqué de Yamaha permet une reproduction riche et réaliste de toutes les voix.
- Une réponse au toucher dynamique similaire à celle d'un piano (réglable sur 4 paliers) vous permet un plus grand contrôle de l'expression et vous offre des possibilités d'exécution extraordinaires.
- Le mode d'exécution double vous permet de jouer 2 voix simultanément.
- La voix CLAVINOVA TONE au son unique vous offre de nouvelles possibilités d'expression.
- Une pédale damper vous permet de créer pour la voix de piano des effets de résonance naturels qui simulent la résonance des cordes et de la table d'harmonie d'un piano acoustique.
- La fonction de métronome à tempo réglable facilite vos exercices.
- Vous pouvez enregistrer et reproduire tout ce que vous jouez sur le clavier (jusqu'à environ 4200 notes).
- La compatibilité MIDI et toute une série de fonctions MIDI permettent d'utiliser le Clavinova dans de très nombreux systèmes musicaux MIDI.

Afin d'obtenir du Clavinova le maximum des possibilités et fonctions qu'il offre, nous vous conseillons de lire attentivement ce mode d'emploi et de le conserver dans un endroit sûr afin de pouvoir vous y référer ultérieurement si besoin est.

## Entretien du Clavinova

---

Le Clavinova est un instrument de musique perfectionné méritant d'être traité avec beaucoup de soin. Pour que votre Clavinova conserve pendant de longues années son bel aspect neuf et ses performances musicales, respectez les instructions suivantes.

- 1** N'ouvrez jamais le coffret et n'essayez jamais de toucher ou de modifier les circuits internes.
  - 2** Mettez toujours l'instrument hors tension après l'avoir utilisé et recouvrez le clavier avec la housse fournie.
  - 3** Nettoyez le coffret et le clavier du Clavinova en utilisant exclusivement un chiffon propre légèrement humide. Vous pouvez éventuellement utiliser un produit de nettoyage neutre. N'utilisez jamais un produit de nettoyage détergent, de la cire, un solvant, ou un chiffon imprégné de produits chimiques car cela risquerait de ternir et d'endommager le fini.
  - 4** Ne placez jamais de produits en vinyle sur le Clavinova. Le contact du vinyle peut endommager le fini d'une manière irréversible.
  - 5** Installez le Clavinova dans un endroit à l'abri des rayons directs du soleil, de la chaleur et de l'humidité.
  - 6** Ne forcez jamais les commandes, les connecteurs et autres pièces du Clavinova et évitez de le rayer ou de le heurter avec des objets durs.
- \* **Emplacement de la plaque d'identification**  
La plaque d'identification du CLP-153SG est située sur le panneau inférieur.

# Table des matières

<b>Face avant</b> .....	2	<b>Mode d'emploi de l'enregistreur</b> .....	12
<b>Raccordements</b> .....	4	■ Enregistrement .....	12
<b>Sélection et exécution d'une voix</b> .....	5	● Modification des réglages initiaux .....	13
■ Reproduction des morceaux de démonstration .....	5	● Effacement des données enregistrées .....	13
<b>Mode double</b> .....	6	■ Reproduction .....	13
● Réglage de l'équilibre entre les voix en mode DOUBLE .....	6	● Reproduction avec avance rapide .....	13
● Montée d'une voix double d'une octave .....	6	<b>Fonctions MIDI</b> .....	14
● Mise en mémoire des réglages d'équilibre et de changement d'octave .....	6	● Quelques mots sur l'interface MIDI .....	14
<b>Reverb</b> .....	7	● "Messages" MIDI transmis et reçus par le Clavinova .....	14
● Réglage de la profondeur de reverb .....	7	● Sélection des canaux MIDI de transmission et de réception .....	15
● Mise en mémoire du type et de la profondeur de reverb .....	7	● Transposition des données de transmission MIDI .....	15
<b>Sensibilité au toucher</b> .....	8	■ Autres fonctions MIDI .....	16
● Mise en mémoire du réglage de sensibilité au toucher .....	8	● Commande locale ON/OFF .....	16
<b>Les pédales</b> .....	9	● Changement de programme ON/OFF .....	16
● Pédale douce/Sostenuto (gauche) .....	9	● Changement de commande ON/OFF .....	17
● Pédale damper (droite) .....	9	● Mode multitimbre .....	17
<b>Transposition</b> .....	9	● Mode de partage MIDI et local gauche OFF .....	18
<b>Réglage de la hauteur</b> .....	10	● Transfert de données .....	18
● Montée de l'instrument .....	10	<b>Rappel des réglages de départ d'usine</b> .....	19
● Baisse de l'instrument .....	10	<b>Dépistage des pannes</b> .....	19
● Rétablissement de la hauteur standard .....	10	<b>Options et modules extendeurs</b> .....	19
● Mise en mémoire du réglage de hauteur .....	10	<b>Assemblage du support de clavier</b> .....	i
<b>Métronome et réglage du tempo</b> .....	11	<b>Format des données MIDI</b> .....	v
■ Le métronome .....	11	<b>Caractéristiques techniques</b> .....	v
● Volume du métronome .....	11	<b>MIDI Implementation Chart</b> .....	vi
● Mesure du métronome .....	11		
■ Réglage du tempo .....	11		

**EMPLACEMENT DE LA PLAQUE SIGNALÉTIQUE** : La plaque signalétique se trouve sur le panneau inférieur. Le modèle, le numéro de série, l'alimentation requise et autres paramètres sont indiqués sur cette plaque. Inscrire le modèle, le numéro de série et la date de l'achat dans l'espace prévu cidessous et conserver le mode d'emploi à titre d'enregistrement permanent de l'achat.

Modèle \_\_\_\_\_

N° de série \_\_\_\_\_

Date de l'achat \_\_\_\_\_

# Face avant

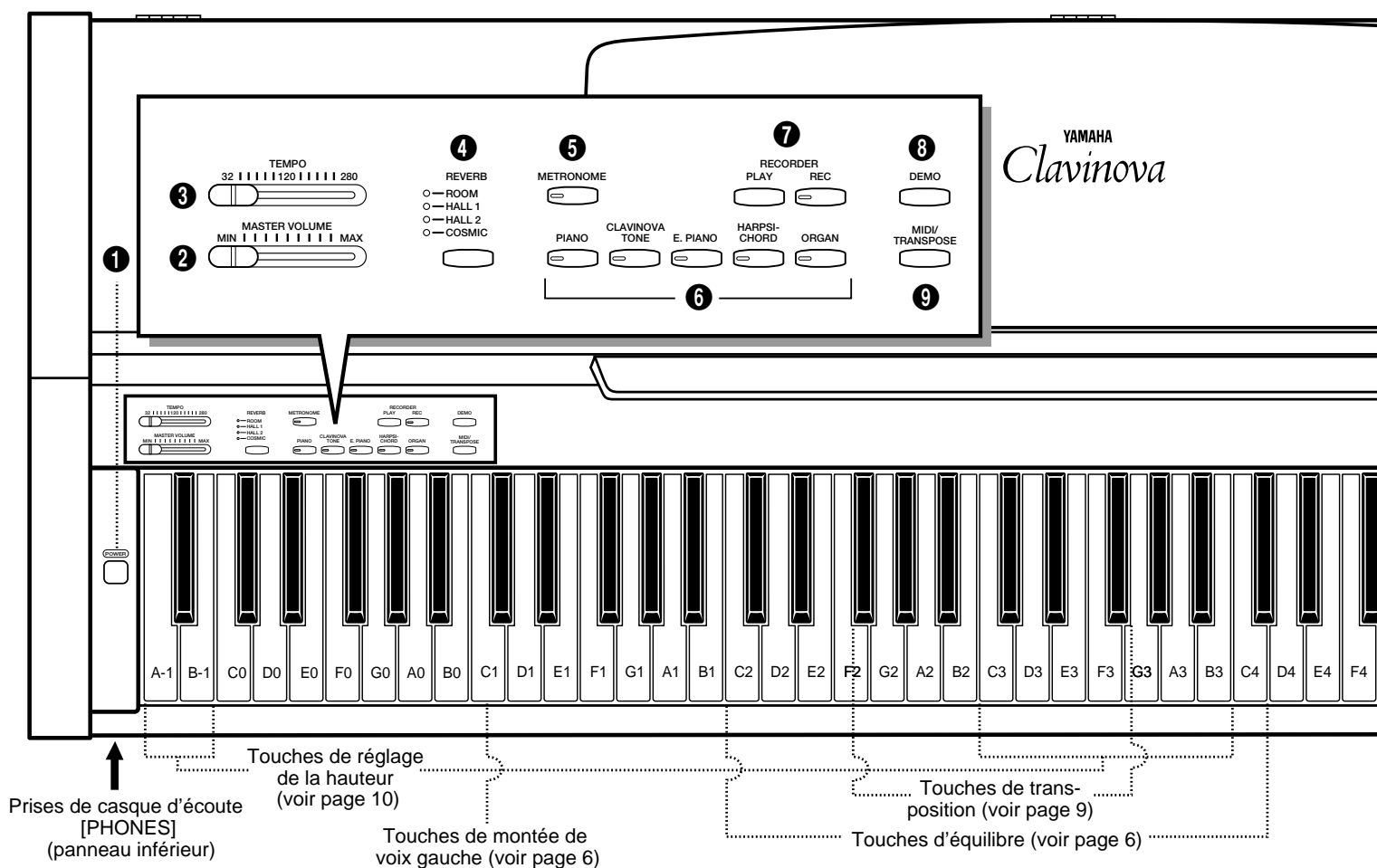

## 1 Interrupteur d'alimentation [POWER]

Appuyez sur la touche [POWER] une première fois pour mettre sous tension et une deuxième fois pour mettre hors tension. Le témoin à LED du sélecteur de voix [PIANO] s'allume à la mise sous tension.

## 2 Commande principale de réglage du volume [MASTER VOLUME]

La commande [MASTER VOLUME] permet de régler le volume (niveau) du son produit par le système stéréo interne du Clavinova. La commande [MASTER VOLUME] permet également de régler le volume du casque d'écoute branché à une prise PHONES (page 4).

## 3 Commande de réglage du tempo [TEMPO]

Cette commande permet de régler le tempo de la fonction métronome du CLP-153SG, de même que le tempo de reproduction de la fonction d'enregistrement. La plage de réglage du tempo va de 32 à 280 temps par minute.

## 4 Touche reverb [REVERB]

La touche [REVERB] vous permet de sélectionner un certain nombre d'effets numériques qui peuvent être utilisés pour ajouter profondeur et puissance d'expression. Pour plus de détails, reportez-vous à la page 8.

## 5 Touche [METRONOME]

Cette touche permet d'activer et de désactiver le métronome. La commande [TEMPO] précédente est utilisée pour régler le tempo du métronome. Un réglage plus précis du tempo peut être réalisé en utilisant la touche [METRONOME] et le clavier du CLP-153SG de la manière décrite à la page 9.

## 6 Sélecteurs de voix

Le CLP-153SG est pourvu de cinq sélecteurs de voix. Appuyez simplement sur un sélecteur pour sélectionner la voix correspondante. Le témoin à LED situé au-dessus du sélecteur de voix sollicité s'allume pour indiquer que la voix est sélectionnée.

Le CLP-153SG est également pourvu d'un mode DOUBLE permettant de jouer deux voix simultanément sur tout le clavier. Pour plus de détails, reportez-vous à la page 6.



• La voix PIANO est automatiquement sélectionnée à la mise sous tension de l'instrument.

## 7 Touches d'enregistrement [REC] et de reproduction [PLAY] de l'enregistreur [RECORD]

Ces touches sont les touches de commande de l'enregistreur du CLP-153SG qui vous permet d'enregistrer et de reproduire tout ce que vous jouez sur le

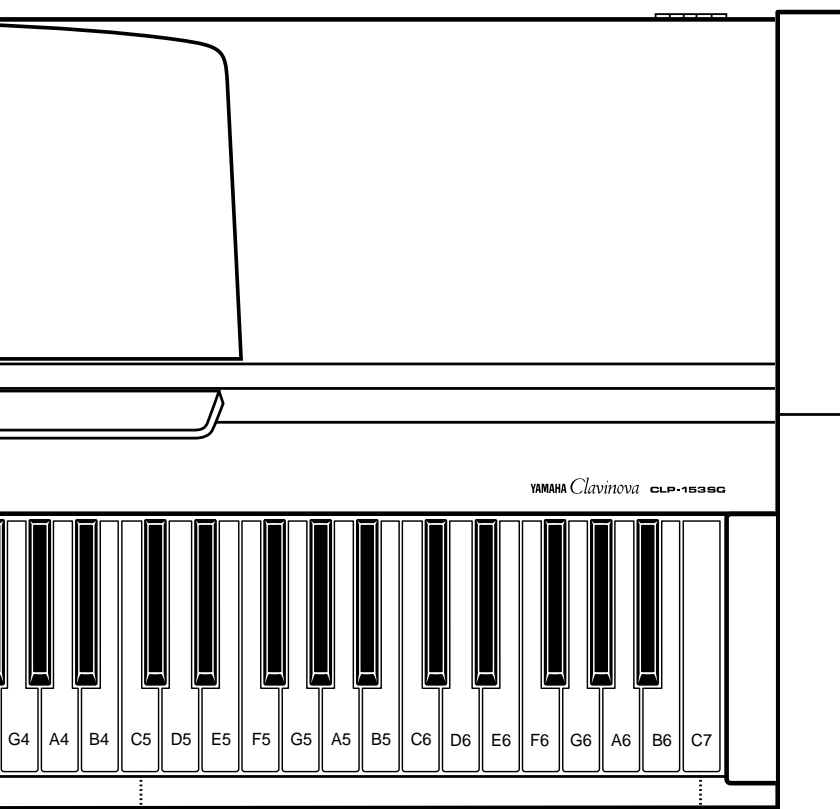

Touches de montée de voix droite (voir page 6)

Touche de mise en mémoire (voir page 6, 7, 8, 10)

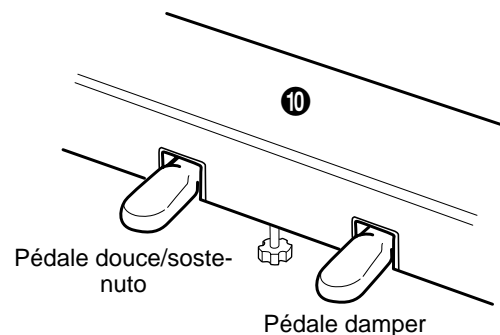

clavier, jusqu'à un maximum de 4200 notes. Pour plus de renseignements, reportez-vous à la page 12.

### 8 Touche de démonstration [DEMO]

Cette touche active le mode de reproduction de démonstration qui vous permet de sélectionner les cinq séquences de démonstration programmées. Pour plus de renseignements, reportez-vous à la page 5.

### 9 Touche MIDI/Transposition [MIDI/TRANPOSE]

La touche [MIDI/TRANPOSE] donne accès à la fonction transposeur (permettant de monter ou de baisser la hauteur de la totalité du clavier) et aux fonctions MIDI du Clavinova. Pour plus de détails, reportez-vous aux instructions respectivement données sous les titres "SENSIBILITE AU TOUCHER" à la page 8, "TRANSPOSITION" à la page 9 et "FONCTIONS MIDI" à la page 14.

### 10 Pédales

La pédale douce/sostenuto (gauche) et la pédale damper (droite) du CLP-153SG offrent de nombreuses possibilités de contrôle de l'expression similaires aux fonctions des pédales d'un piano acoustique. Pour plus de détails, reportez-vous à la page 9.

### ● Pupitre

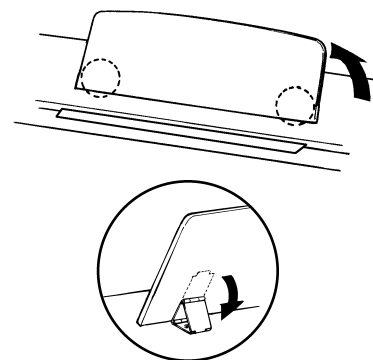

Si vous utilisez des partitions avec le Clavinova, sortez le pupitre incorporé dans le panneau supérieur en soulevant légèrement son bord arrière. Abaissez ensuite les deux ferrures et les introduire dans les creux correspondants.

Pour abaisser le pupitre, soulevez-le légèrement et repliez contre le pupitre les deux ferrures qui le supportent.

# Raccordements

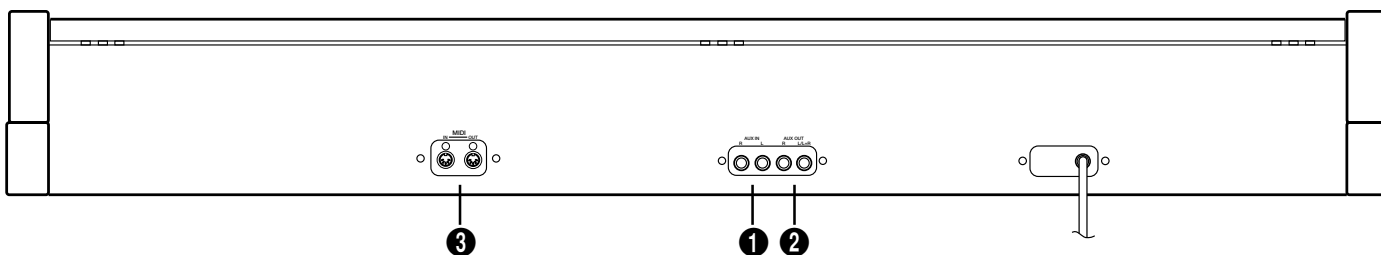

## 1 Prises d'entrée auxiliaire [AUX IN L et R]

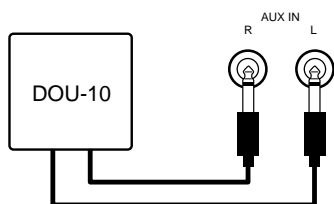

Ces prises ont été prévues essentiellement pour le raccordement d'un module générateur de sons externe, comme par exemple le module Disk Orchestra DOU-10. Les sorties stéréo du module générateur de sons externe sont connectées aux prises AUX IN L et R, ce qui permet la reproduction du son du module externe via les haut-parleurs et le système de sonorisation interne du Clavinova.

## 2 Prises de sortie auxiliaire [AUX OUT L/L+R et R]

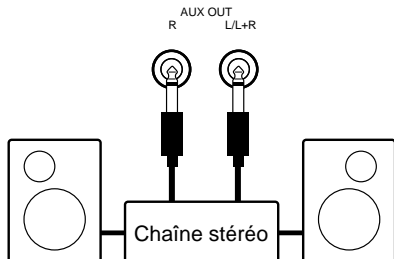

Les prises AUX OUT L/L+R et R permettent de transmettre le son du Clavinova à un amplificateur d'instrument, une table de mixage, un amplificateur de puissance, ou un appareil d'enregistrement. Lorsque le Clavinova doit être connecté à un système de sonorisation mono, n'utilisez que la prise L/L+R. Lorsque la prise L/L+R est utilisée seule, les signaux du canal droit et du canal gauche sont combinés et sortis par la prise L/L+R de sorte que vous ne perdez rien du son du Clavinova.

### Haut-parleurs et amplificateur internes

Le CLP-153SG comprend un amplificateur stéréo puissant délivrant 20 watts par canal et pilotant deux haut-parleurs de 16 centimètres.



- Le signal des prises AUX OUT ne doit jamais être renvoyé aux prises AUX IN, que ce soit directement ou indirectement via les équipements externes.

## 3 Connecteurs MIDI IN et OUT

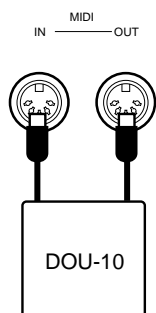

Le connecteur MIDI IN reçoit les données MIDI transmises par un appareil MIDI externe (comme par exemple le module Disk Orchestra DOU-10) qui peuvent être utilisées pour commander le Clavinova. Le connecteur MIDI OUT transmet les données MIDI générées par le Clavinova (par exemple, les données de note et de dynamique générées au clavier du Clavinova).

Des explications plus détaillées sont données sous le titre "FONCTIONS MIDI" à la page 14).

## ● Prises de casque d'écoute [PHONES] (panneau inférieur)

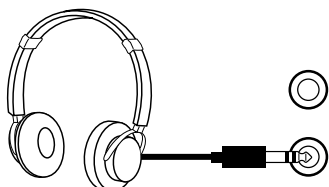

Deux casques stéréo standards peuvent être branchés à ces prises pour faire des exercices en silence ou jouer tard la nuit. Les haut-parleurs internes sont automatiquement coupés lorsqu'un casque est branché à l'une des prises PHONES.

# Sélection et exécution d'une voix

## 1 Mettez sous tension

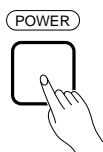

Vérifiez que le cordon d'alimentation du Clavinova est correctement branché à une prise secteur murale et appuyez sur l'interrupteur **[POWER]**, situé sur le côté gauche du clavier, pour mettre sous tension.

Lorsque le Clavinova est sous tension, le témoin du sélecteur de voix **[PIANO]** s'allume (la voix PIANO est automatiquement sélectionnée à la mise sous tension).

## 2 Réglez le volume

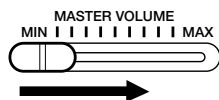

Mettez la commande **[MASTER VOLUME]** à mi-distance entre la position "MIN" et la position "MAX". Commencez à jouer et réglez alors la commande **[MASTER VOLUME]** de manière à obtenir le niveau d'écoute le plus confortable.

## 3 Sélectionnez une voix

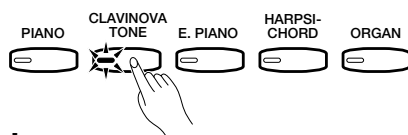

Sélectionnez la voix que vous souhaitez en appuyant sur un des sélecteurs de voix.

## 4 Jouez

Le Clavinova offre une réponse au toucher similaire à celle d'un piano, ce qui veut dire que le volume et le timbre des notes jouées peuvent être contrôlés et dépendent de la force avec laquelle les notes sont jouées. Les variations possibles dépendent de la voix sélectionnée.

## 5 Ajoutez un effet de réverb si nécessaire

Vous pouvez également ajouter un effet de réverb en utilisant la touche **[REVERB]** (reportez-vous à la page 7 pour l'utilisation de la touche **[REVERB]**).

## Reproduction des morceaux de démonstration

Le CLP-153SG offre cinq morceaux de démonstration qui vous permettront d'apprécier la sonorité extraordinaire de l'instrument. Procédez de la manière suivante pour sélectionner et reproduire les morceaux de démonstration.

## 1 Activez le mode de démonstration

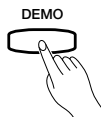

Appuyez sur la touche **[DEMO]** pour activer le mode de démonstration, les témoins des sélecteurs de voix clignotent l'un après l'autre.

## 2 Sélectionnez un morceau de démonstration

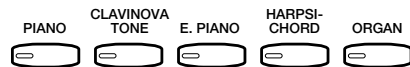

Appuyez sur un sélecteur dont le témoin clignote pour lancer la reproduction du morceau correspondant qui comprend la voix normalement sélectionnée à l'aide de ce sélecteur. Les morceaux de démonstration sont reproduits l'un après l'autre à partir du morceau sélectionné jusqu'à ce que vous arrêtez la reproduction. Le témoin du sélecteur clignote pendant la reproduction du morceau de démonstration.

## 3 Réglez le volume

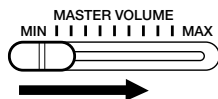

Utilisez la touche **[MASTER VOLUME]** pour régler le volume.



• La commande **[TEMPO]** n'affecte pas la reproduction du morceau de démonstration.

## 4 Reproduisez un autre morceau de démonstration

Vous pouvez lancer la reproduction d'un autre morceau de démonstration en appuyant tout simplement sur le sélecteur de voix correspondant. Si vous appuyez sur le sélecteur correspondant au morceau de démonstration en cours de reproduction, la reproduction s'arrête et l'instrument se met en mode prêt à la reproduction décrit à l'étape 2 ci-dessus.

## 5 Arrêtez la démonstration

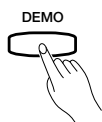

Appuyez sur la touche **[DEMO]** lorsque vous voulez arrêter la reproduction de démonstration et revenir au mode d'exécution normal.

### Morceaux de démonstration

- Touche **[PIANO]**: Etude op. 10-5 "Touches noires" de F.F. Chopin
- Touche **[CLAVINOVA TONE]**: "Pavane pour une infante défunte" de M.J. Ravel
- Touche **[HARPSICHORD]**: "Le coucou" de L.C. Daquin
- Touche **[ORGAN]**: "Jesu, Joy of Man's Desiring" (choral tiré de la Cantate n° 147) de J.S. Bach

\* Les morceaux de démonstration énumérés ci-dessus sont de courts extraits de compositions originales, alors que le dernier morceau est un morceau original (© 1995 YAMAHA CORPORATION).



# Mode double

Le mode DOUBLE permet de jouer simultanément deux voix sur tout le clavier. Pour activer le mode DOUBLE, appuyez simultanément sur deux sélecteurs de voix (ou appuyez sur un sélecteur tout en maintenant un autre sélecteur enfoncé). Lorsque le mode DOUBLE est activé, les témoins des deux voix sélectionnées s'allument. Pour revenir au mode normal à une voix, appuyez sur n'importe quel sélecteur de voix.

## ● Réglage de l'équilibre entre les voix en mode DOUBLE

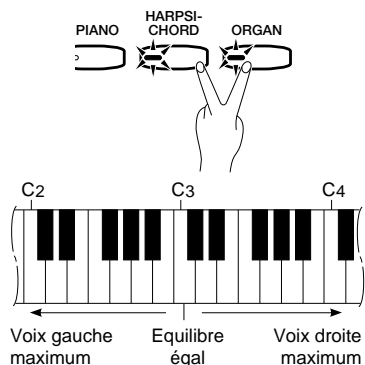

Le volume de chacune des deux voix combinées en mode DOUBLE est normalement réglé automatiquement pour produire un équilibre agréable (voir le tableau "Réglages par défaut" donné ci-après). L'équilibre peut être modifié manuellement, cependant, en utilisant les touches du clavier **C2** à **C4** tout en appuyant sur les deux sélecteurs des voix combinées en mode DOUBLE.

La touche **C3** produit un équilibre égal (50:50) entre les deux voix, alors que les touches à gauche de **C3** augmentent le volume de la voix gauche par rapport à celui de la voix droite et que les touches à droite de **C3** augmentent le volume de la voix droite par rapport à celui de la voix gauche. Les termes voix "gauche" et voix "droite" désignent la position relative des sélecteurs de voix: par exemple: dans la combinaison HARPSICHORD/ORGAN, HARPSICHORD est la voix gauche et ORGAN la voix droite.

### Réglages par défaut

Combinaisons de voix	Touches d'équilibre
PIANO/ORGAN .....	F2
CLAVINOVA TONE/ORGAN .....	F2
E. PIANO/ORGAN .....	F2
HARPSICHORD/ORGAN .....	G2

\* Toutes les autres combinaisons de voix sont réglées à C3 (équilibre égal)

## ● Montée d'une voix double d'une octave

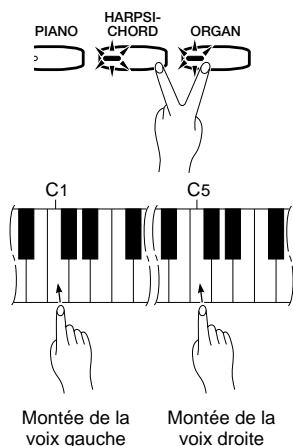

Selon les voix que vous combinez en mode DOUBLE, le son de la combinaison peut être meilleur si vous montez une des voix d'une octave. Pour monter la voix droite, appuyez sur la touche **C5** tout en appuyant simultanément sur les deux sélecteurs des voix combinées en mode DOUBLE. Appuyez de nouveau sur **C5** pour ramener la voix à sa hauteur normale. Utilisez la touche **C1** de la même manière pour monter la hauteur de la voix gauche.

Par défaut, toutes les combinaisons de voix sont réglées à la même oc-

## ● Mise en mémoire des réglages d'équilibre et de changement d'octave

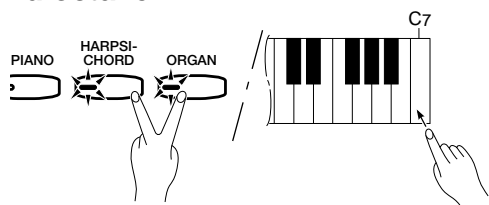

Appuyez sur la touche **C7** tout en maintenant enfoncé deux sélecteurs de voix quelconque pour mémoriser tous les réglages d'équilibre et de changement d'octave effectués depuis la mise sous tension de l'instrument. Les réglages seront conservés en mémoire pendant environ une semaine après la mise hors tension de l'instrument, après quoi les réglages par défaut seront rétablis. Pour conserver les réglages en mémoire plus longtemps, mettez l'instrument brièvement sous tension au moins une fois par semaine.

Si les réglages ne sont pas mémorisés de la manière décrite ci-dessus, ils ne seront conservés en mémoire que jusqu'à la mise hors tension du Clavinova.



# Reverb

La touche **[REVERB]** donne accès à un certain nombre d'effets numériques que vous pouvez utiliser pour ajouter profondeur et puissance d'expression.

Pour sélectionner un effet, appuyez plusieurs fois de suite sur la touche **[REVERB]** jusqu'à ce que le témoin correspondant à l'effet souhaité s'allume (les témoins s'allument l'un après l'autre chaque fois que la touche **[REVERB]** est sollicitée.) Aucun effet reverb n'est produit lorsque tous les témoins sont éteints.

**OFF** ..... Lorsque pas d'effet reverb est sélectionné (aucun témoin REVERB allumé), un effet étouffoir naturel spécial est appliqué à la voix de piano. Cet effet simule la résonance naturelle des cordes et de la table d'harmonie d'un piano acoustique obtenue lorsque la pédale damper est enfoncée.

**ROOM** ..... Ce réglage ajoute au son un effet reverb continu, similaire à la réverbération acoustique d'une salle aux dimensions moyennes.

**HALL 1** ..... Pour obtenir un effet de réverbération plus ample, utilisez le réglage HALL 1. L'effet obtenu est similaire à la réverbération naturelle se produisant dans une salle de concert de dimensions moyennes.

**HALL 2** ..... Pour obtenir un effet de réverbération vraiment ample, utilisez le réglage HALL 2. L'effet obtenu est similaire à la réverbération naturelle se produisant dans une grande salle de concert.

**COSMIC** .... L'effet COSMIC produit un effet reverb avec écho qui ajoutera vie et animation à votre musique.

## ● Réglage de la profondeur de reverb

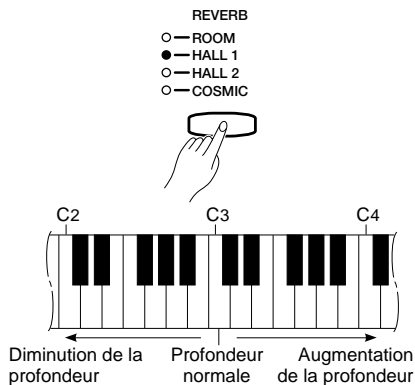

La profondeur de l'effet reverb sélectionné peut être réglée pour la voix active en utilisant les touches **C2** à **C4** du clavier tout en maintenant enfoncée la touche **[REVERB]**. La touche **C3** règle la profondeur "normale" de l'effet sélectionné. Les touches à gauche de **C3** diminuent la profondeur de reverb alors que les touches à droite de **C3** l'augmentent. Des réglages de profondeur différents peuvent être affectés à chaque effet reverb et à chaque voix et ces réglages sont conservés en mémoire jusqu'à ce que l'instrument soit mis hors tension. La profondeur de l'effet étouffoir naturel est fixe.

### Réglages par défaut

	ROOM	HALL 1	HALL 2	COSMIC
PIANO	G2	G2	G2	G2
ORGAN	C3	C3	F3	E3

\* Tous les types d'effet sont réglés sur C3 pour toutes les autres voix.

\* Le réglage du type d'effet reverb est ROOM.

## ● Mise en mémoire du type et de la profondeur de reverb

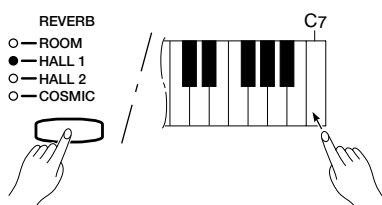

Appuyez sur la touche **C7** tout en maintenant enfoncée la touche **[REVERB]** pour mémoriser le type d'effet reverb sélectionné et tous les réglages de profondeur de reverb effectués depuis la mise sous tension de l'instrument. Les réglages ainsi sauvegardés seront conservés en mémoire pendant environ une semaine après la mise hors tension de l'instrument, après quoi les réglages par défaut seront rétablis. Pour conserver les réglages en mémoire plus longtemps, mettez l'instrument brièvement sous tension au moins une fois par semaine.

Si les réglages ne sont pas mémorisés de la manière décrite ci-dessus, ils ne seront conservés en mémoire que jusqu'à la mise hors tension du Clavinova.



# Sensibilité au toucher

Quatre types différents de sensibilité au toucher (DUR, MOYEN, DOUX et FIXE) peuvent être sélectionnés pour satisfaire à diverses techniques ou préférences de jeu. Les divers réglages de sensibilité au toucher sont sélectionnés en utilisant la touche [MIDI/TRANSPONSE] et la touche [REVERB].

- HARD** (témoin ROOM) ..... Réglage DUR qui demande que les notes soient jouées d'une manière assez dure pour obtenir le volume sonore maximal.
- MEDIUM** (témoin HALL 1) ..... Réglage MOYEN qui produit une réponse du clavier relativement standard. Ce réglage est le réglage par défaut de départ d'usine.
- SOFT** (témoin HALL 2) ..... Réglage DOUX qui permet d'obtenir le volume maximal avec une pression relativement légère des touches du clavier.
- FIXE** (pas de témoin allumé) ..... Toutes les notes sont produites au même volume quelle que soit la manière de jouer. Ce réglage est idéal pour les voix normalement sans sensibilité au toucher du clavier (par ex. clavecin et orgues).

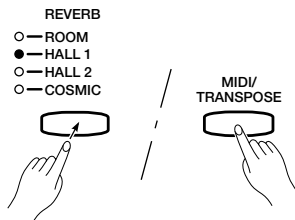

Pour sélectionner un réglage de sensibilité au toucher, appuyez sur la touche [REVERB] plusieurs fois de suite tout en maintenant enfoncée la touche [MIDI/TRANSPONSE] jusqu'à ce que le témoin correspondant au réglage voulu s'allume.

## ● Mise en mémoire du réglage de sensibilité au toucher

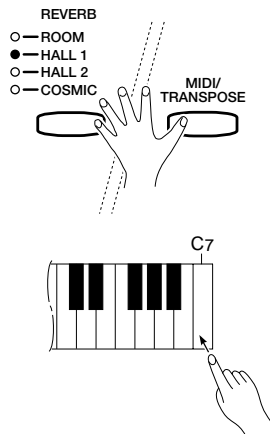

Appuyez sur la touche C7 du clavier tout en maintenant enfoncée la touche [MIDI/TRANSPONSE] et la touche [REVERB] pour mémoriser le réglage de sensibilité au toucher sélectionné. Ce réglage sera conservé en mémoire pendant environ une semaine, après la mise hors tension de l'instrument, après quoi le réglage par défaut sera rétabli. Pour conserver le réglages en mémoire plus longtemps, mettez l'instrument brièvement sous tension au moins une fois par semaine.

Si le réglage n'est pas mémorisé de la manière décrite ci-dessus, ils ne sera conservé en mémoire que jusqu'à la mise hors tension du Clavinova.

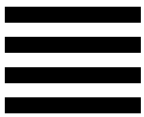

# Les pédales

Le CLP-153SG est pourvu de deux pédales produisant une variété d'effets similaires à ceux produits par les pédales d'un piano acoustique.

## ● Pédale douce/Sostenuto (gauche)

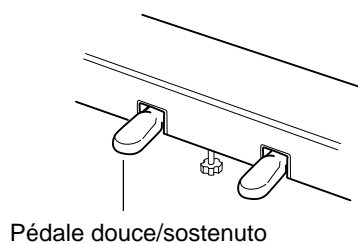

Lorsque l'instrument est mis sous tension, la pédale gauche fonctionne comme une pédale douce. Une pression sur la pédale réduit alors le volume et modifie légèrement le timbre des notes jouées.

La pédale gauche fonctionnera comme une pédale de sostenuto si vous appuyez sur la pédale tout en maintenant enfoncée la touche [MIDI/TRANSPOSE]. Si vous jouez alors une note ou un accord sur le clavier et que vous appuyez en même temps sur la pédale sostenuto, la ou les notes sont prolongées tant que vous maintenez la pédale enfoncée (de la même manière que pour la pédale damper) alors que les notes suivantes ne le sont pas. Ceci vous permet, par exemple, de jouer un accord avec sustain et les autres notes en staccato. Vous pouvez revenir à tout moment au mode de fonctionnement pédale douce en appuyant de nouveau sur la pédale tout en maintenant enfoncée la touche [MIDI/TRANSPOSE].

## ● Pédale damper (droite)

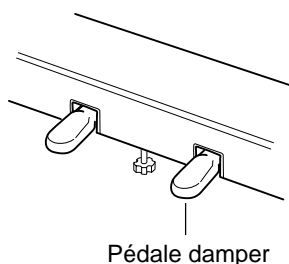

Cette pédale fonctionne de la même manière que la grande pédale d'un piano acoustique. Lorsque vous appuyez sur cette pédale, les notes jouées ont un long sustain. Lorsque aucun effet REVERB a été sélectionné et que vous avez sélectionné une voix de piano, la pédale produit en outre une "résonance" spéciale qui simule celle des cordes et de la table d'harmonie d'un piano acoustique. Le fait de relâcher la pédale arrête (étouffe) immédiatement les notes avec sustain.

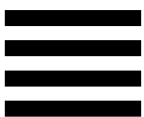

# Transposition

Le Clavinova possède une fonction de TRANSPOSITION qui permet d'augmenter ou de diminuer la hauteur de tout le clavier par bonds d'un demi-ton jusqu'à un maximum de six demi-tons. La "transposition" de la hauteur du clavier du Clavinova facilite l'exécution en clefs à armure difficile et permet d'accorder la hauteur du clavier sur le registre d'un chanteur ou d'un autre instrumentiste.

La touche [MIDI/TRANSPOSE] et les touches **F#2** à **F#3** du clavier sont utilisées pour la transposition.

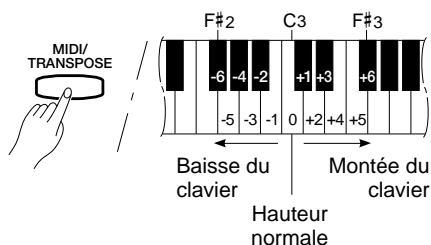

- 1 Appuyez sur et maintenez enfoncée la touche [MIDI/TRANSPOSE].
- 2 Appuyez sur une touche comprise entre **F#2** et **F#3** selon l'ampleur de la transposition que vous souhaitez.\*
- 3 Relâchez la touche [MIDI/TRANSPOSE].

\* Une pression sur la touche **C3** produit la hauteur normale du clavier. Une pression sur la première touche à gauche de **C3** (**B2**) diminue la hauteur d'un demi-ton, une pression sur la deuxième touche à gauche (**Bb2**) la diminue d'un ton entier (deux demi-tons), etc. jusqu'à la touche **F#2** qui diminue la hauteur de 6 demi-tons. L'augmentation de la hauteur est accomplie de la même manière en utilisant les touches à droite de **C3**, jusqu'à **F#3** qui augmente la hauteur de 6 demi-tons.



• Les notes au-dessous et au-dessus de A-1 - C7 du Clavinova sont respectivement une octave plus hautes et une octave plus basses.



# Réglage de la hauteur

La fonction de réglage de la hauteur permet d'accorder le Clavinova sur une plage de  $\pm 50$  centièmes par bonds approximatifs de 1,2 centième. Cent centièmes égalent un demi-ton, de sorte qu'il est possible d'accorder avec une grande précision la hauteur d'ensemble sur une plage approximative d'un demi-ton. Cette fonction est utile pour accorder le Clavinova sur un autre instrument ou sur de la musique enregistrée.

## ● Montée de l'instrument

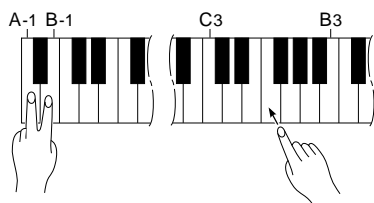

- 1** Pour monter l'instrument (augmenter la hauteur), maintenez simultanément enfoncées les touches **A-1** et **B-1**.
- 2** Appuyez sur n'importe quelle touche comprise entre **C3** et **B3**. A chaque pression sur l'une de ces touches la hauteur est augmentée d'environ 1,2 centième, jusqu'à un maximum de 50 centièmes au-dessus de la hauteur standard.
- 3** Relâchez les touches **A-1** et **B-1**.

## ● Baisse de l'instrument

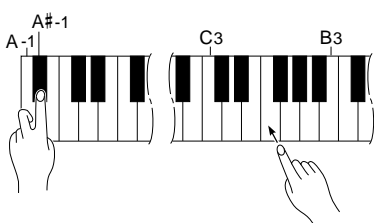

- 1** Pour baisser l'instrument (diminuer la hauteur), maintenez simultanément enfoncées les touches **A-1** et **A#-1**.
- 2** Appuyez sur n'importe quelle touche comprise entre **C3** et **B3**. A chaque pression sur l'une de ces touches la hauteur est diminuée d'environ 1,2 centième, jusqu'à un maximum de 50 centièmes au-dessous de la hauteur standard.
- 3** Relâchez les touches **A-1** et **A#-1**.

## ● Rétablissement de la hauteur standard

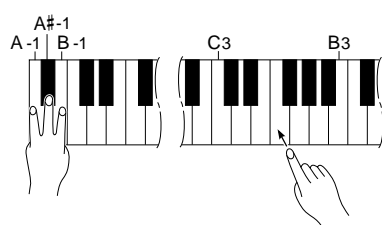

- 1** Pour rétablir la hauteur standard ( $A3 = 440$  Hz), maintenez simultanément enfoncées les touches **A-1**, **A#-1** et **B-1**.
- 2** Appuyez sur n'importe quelle touche comprise entre **C3** et **B3**.
- 3** Relâchez les touches **A-1**, **A#-1** et **B-1**.



• La fonction de réglage de la hauteur ne peut pas être utilisée lorsque LOCAL OFF est actif (voir "FONCTIONS MIDI" à la page 14).

## ● Mise en mémoire du réglage de hauteur

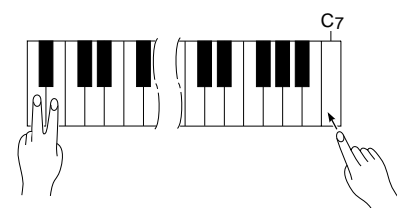

Appuyez sur la touche **C7** tout en maintenant enfoncées les touches **A-1/B-1**, **A-1/A#-1** ou **A-1/A#-1/B-1** pour mémoriser le réglage de hauteur sélectionné. Le réglage sera conservé en mémoire pendant environ une semaine après la mise hors tension de l'instrument, après quoi la hauteur par défaut est rétablie. Pour conserver le réglage plus longtemps en mémoire, mettez l'instrument un court instant sous tension au moins une fois par semaine.

Si le réglage n'est pas mis en mémoire de la manière décrite ci-dessus, il ne sera conservé que jusqu'à la mise hors tension de l'instrument.



# Métronome et réglage du tempo

Le métronome du CLP-153SG est une fonction pratique pour s'exercer. C'est également un guide rythmique précieux pour l'enregistrement à l'aide de la fonction enregistreur décrite plus loin.

## Le métronome



Le métronome est activé et désactivé à l'aide de la touche [METRONOME]. Appuyez sur la touche [METRONOME] pour allumer son témoin et activer le métronome. Appuyez une deuxième fois pour éteindre le témoin et désactiver le métronome.

### ● Volume du métronome

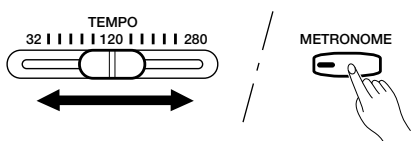

Le volume du métronome peut être réglé indépendamment en utilisant la commande [TEMPO] tout en maintenant enfoncée la touche [METRONOME]. Faites glisser la commande vers la droite pour augmenter le volume du métronome.

### ● Mesure du métronome

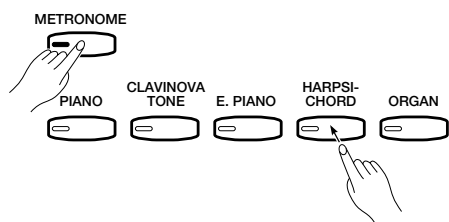

La mesure du métronome peut être réglée de la manière suivante en appuyant sur le sélecteur de voix approprié tout en maintenant enfoncée la touche [METRONOME].

[METRONOME] + [PIANO]	Pas d'accent (défaut)
[METRONOME] + [CLAVINOVA TONE]	2 temps
[METRONOME] + [E. PIANO]	3 temps
[METRONOME] + [HARPSICHORD]	4 temps
[METRONOME] + [ORGAN]	6 temps

## Réglage du tempo

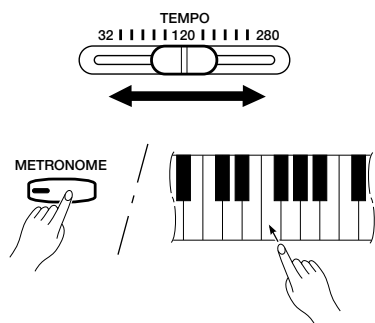

Le tempo du métronome et le tempo de reproduction de l'enregistreur peuvent être réglés de deux manières différentes.

- Utilisez la commande [TEMPO] de la face avant pour régler le tempo entre 32 et 280 temps par minute.
- Un réglage plus précis du tempo peut être réalisé en appuyant sur la touche appropriée du clavier tout en maintenant enfoncée la touche [METRONOME].

Tableau Tempo/Touche du clavier

Touche	Tempo	Touche	Tempo	Touche	Tempo	Touche	Tempo	Touche	Tempo	Touche	Tempo	Touche	Tempo	Touche	Tempo
A-1	32	G#0	54	G1	76	F#2	98	F3	120	E4	142	D#5	168	D6	212
A#-1	34	A0	56	G#1	78	G2	100	F#3	122	F4	144	E5	172	D#6	216
B-1	36	A#0	58	A1	80	G#2	102	G3	124	F#4	146	F5	176	E6	220
C0	38	B0	60	A#1	82	A2	104	G#3	126	G4	148	F#5	180	F6	224
C#0	40	C1	62	B1	84	A#2	106	A3	128	G#4	150	G5	184	F#6	232
D0	42	C#1	64	C2	86	B2	108	A#3	130	A4	152	G#5	188	G6	240
D#0	44	D1	66	C#2	88	C3	110	B3	132	A#4	154	A5	192	G#6	248
E0	46	D#1	68	D2	90	C#3	112	C4	134	B4	156	A#5	196	A6	256
F0	48	E1	70	D#2	92	D3	114	C#4	136	C5	158	B5	200	A#6	264
F#0	50	F1	72	E2	94	D#3	116	D4	138	C#5	160	C6	204	B6	272
G0	52	F#1	74	F2	96	E3	118	D#4	140	D5	164	C#6	208	C7	280



# Mode d'emploi de l'enregistreur

L'enregistreur du CLP-153SG vous permet d'enregistrer et de reproduire ce que vous jouez sur le clavier. C'est un accessoire utile dans un programme d'étude car il vous permet de vous écouter jouer de la perspective de l'auditeur. Vous pouvez aussi l'utiliser pour vous amuser!

L'enregistreur permet d'enregistrer les données suivantes:

- Notes jouées
- Sélection de voix
- Voix du mode double
- Equilibre des voix en mode double
- Pédale de sustain
- Pédale gauche
- Tempo (réglage initial uniquement.)
- Type de réverbération
- Profondeur de réverbération

## Enregistrement

### 1 Activez le mode prêt à l'enregistrement



Appuyez sur la touche **RECORDER [REC]** pour activer le mode prêt à l'enregistrement (l'enregistrement ne commence pas encore). Le témoin **[REC]** s'allume.

### 2 Effectuez tous les réglages initiaux nécessaires

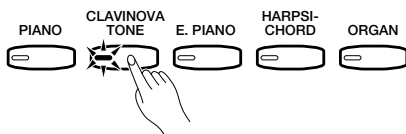

Avant de commencer effectivement l'enregistrement, sélectionnez la voix avec laquelle vous souhaitez enregistrer (ou les voix si vous utilisez le mode double). Vous pouvez également régler le volume et le tempo.

### 3 Lancez l'enregistrement

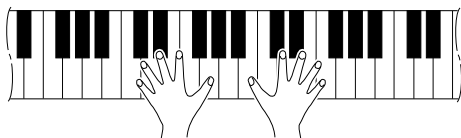

L'enregistrement commencera automatiquement dès que vous jouez une note sur le clavier ou dès que vous appuyez sur la touche **[PLAY]**.



- Si le métronome est activé lorsque vous lancez l'enregistrement, il vous permettra de garder la mesure mais il ne sera pas enregistré.
- Vous pouvez enregistrer un maximum de 4200 notes environ, selon l'utilisation que vous faites des pédales et autres facteurs. Le témoin de la touche **[REC]** se met à clignoter lorsque le mémoire de l'enregistreur est presque pleine et l'enregistrement s'arrête ensuite automatiquement.

### 4 Arrêtez l'enregistrement

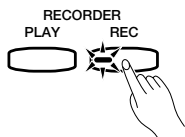

Appuyez sur la touche **RECORDER [REC]** ou **[PLAY]** pour arrêter l'enregistrement.

## ● Modification des réglages initiaux

Les réglages de la voix initiale (y compris en mode double), de la pédale de sustain, de la pédale douce et du tempo effectués à l'étape 2 de l'enregistrement sont effectivement enregistrés par le CLP-153SG. Ces réglages initiaux peuvent être modifiés une fois l'enregistrement terminé en procédant de la manière suivante: appuyez alors sur la touche **[REC]** pour activer le mode prêt à l'enregistrement, modifiez les réglages de la manière que vous souhaitez et appuyez de nouveau sur la touche **[REC]** pour sortir du mode prêt à l'enregistrement et enregistrer les nouveaux réglages. Lorsque vous procédez de cette manière, faites très attention de ne pas appuyer sur la touche **[PLAY]** ou sur une touche du clavier car ceci lancerait l'enregistrement et effacerait toutes les données précédemment enregistrées.

## ● Effacement des données enregistrées

Les données enregistrées peuvent être effacées en appuyant sur la touche **[REC]** pour activer le mode prêt à l'enregistrement et en appuyant ensuite deux fois de suite sur la touche **[PLAY]** sans enregistrer aucune donnée.

# Reproduction

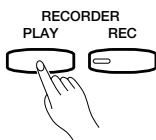

Pour reproduire ce que vous avez enregistré, appuyez simplement sur la touche **RECORDER [PLAY]**. La reproduction commence à partir du début des données enregistrées et s'arrête automatiquement à la fin. Vous pouvez également arrêter la reproduction à tout moment en appuyant sur la touche **RECORDER [PLAY]**.



- Il est possible de jouer sur le clavier pendant la reproduction.
- Le volume et le tempo de reproduction peuvent être réglés en utilisant les commandes **[MASTER VOLUME]** et **[TEMPO]** respectivement.
- Si le métronome est utilisé pendant la reproduction, le métronome s'arrêtera lorsque la reproduction s'arrête.
- Les données de reproduction ne sont pas transmises via le connecteur **MIDI OUT**.
- Toutes les données enregistrées seront conservées en mémoire pendant environ une semaine après la mise hors tension de l'instrument. Si vous désirez conserver ces données plus longtemps en mémoire, mettez l'instrument un court instant sous tension au moins une fois par semaine. Vous pouvez également enregistrer ces données à l'aide d'un module mémoire MIDI externe, comme par exemple le module **Disk Orchestra DOU-10**, en utilisant la fonction de transfert de données décrite à la page 18.

## ● Reproduction avec avance rapide

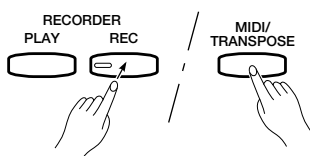

Lorsque vous souhaitez retrouver un point spécifique de l'enregistrement, vous pouvez avancer rapidement tout en écoutant le son en maintenant enfoncée la touche **[MIDI/TRANPOSE]** et en appuyant sur la touche **[REC]**.



## ● Quelques mots sur l'interface MIDI

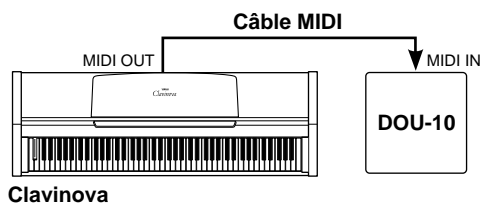

MIDI, de l'anglais "Musical Instrument Digital Interface" (interface pour instruments de musique numériques), est une interface de communication utilisée mondialement qui permet le partage de données musicales entre divers instruments ou appareils musicaux compatibles MIDI et la commande mutuelle de ces appareils. Ceci permet de créer des "systèmes" d'instruments et appareils MIDI offrant une plus grande souplesse et davantage de possibilités de commande qu'un instrument isolé. A titre d'exemple, la plupart des claviers MIDI (y compris bien sûr le Clavinova) transmettent via le connecteur MIDI OUT des données de note et de dynamique (réponse au toucher) chaque fois qu'une note est jouée sur le clavier. Si le connecteur MIDI OUT est relié au connecteur MIDI IN d'un second clavier (synthétiseur, etc.) ou d'un générateur de sons (qui est essentiellement un synthétiseur sans clavier), le second clavier ou le générateur de sons répondront avec précision aux notes jouées sur le clavier de transmission. Ceci signifie qu'il est possible de jouer effectivement de deux instruments en même temps, ce qui donne un son multi-instrumental d'une grande richesse.

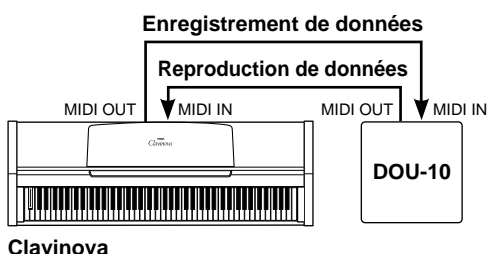

Le même type de transfert de données musicales est utilisé pour effectuer un enregistrement de séquence MIDI. Un enregistreur de séquence peut être utilisé pour "enregistrer" les données MIDI transmises par le Clavinova. Lorsque les données enregistrées sont reproduites, le Clavinova joue automatiquement la séquence enregistrée dans ses moindres détails.

Les exemples donnés ci-dessus ne sont qu'un exemple extrêmement simple des innombrables possibilités d'utilisation offertes par l'interface MIDI. Le CLP-153SG offre de nombreuses fonctions MIDI, ce qui permet de l'utiliser dans des systèmes MIDI relativement complexes.



- Utilisez toujours un câble MIDI de bonne qualité pour relier les bornes MIDI IN et MIDI OUT. N'utilisez jamais un câble ayant une longueur supérieure à 4,50 m du fait que de tels câbles peuvent capter du bruit, ce qui peut provoquer des erreurs dans la transmission des données.

## ● "Messages" MIDI transmis et reçus par le Clavinova

Les données (ou messages) MIDI transmises et reçues par le Clavinova sont les suivantes:

### Données de note et de dynamique

Ces données disent au clavier de réception ou au générateur de sons de jouer une certaine note (spécifiée par un numéro de note MIDI) à un certain niveau dynamique (spécifié par une valeur de vélocité MIDI). Des données de note et de dynamique sont transmises par le Clavinova chaque fois qu'une touche de son clavier est enfoncée. Parallèlement, le générateur de sons AWM incorporé au Clavinova "jouera" la note correspondante à la réception de données de note et de dynamique transmises par un appareil MIDI externe.

### Numéros de changement de programme

Le CLP-153SG transmet un numéro de programme MIDI compris entre 0 et 4 chaque fois qu'un de ses sélecteurs de voix est sollicité. Ceci entraîne normalement la sélection, sur l'appareil MIDI récepteur, de la voix ou du programme ayant le numéro correspondant. Le Clavinova répond de la même manière et sélectionne automatiquement la voix appropriée lorsqu'il reçoit un numéro de programme MIDI. Pour plus de renseignements sur l'activation et la désactivation de la réception et de la transmission de numéros de programme voir "Changement de programme ON/OFF" à la page 16.

### Numéros de changement de commande

Les données de changement de commande générées par la pédale de sustain sont transmises par le Clavinova chaque fois que la pédale est actionnée. Si l'appareil de réception est un générateur de sons ou un autre clavier, il répondra de la même manière que le générateur de sons interne du Clavinova lorsqu'une des pédales est actionnée. Le Clavinova répond également aux données de changement de commande qu'il reçoit. Pour plus de renseignements sur l'activation et la désactivation de la réception et de la transmission de numéros de changement de commande voir "Changement de commande ON/OFF" à la page 17.

## ● Sélection des canaux MIDI de transmission et de réception

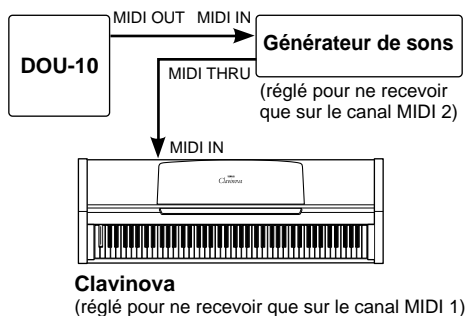

Le système MIDI permet la transmission et la réception de données MIDI sur 16 canaux différents. Le Clavinova est pourvu de plusieurs canaux afin de permettre la commande sélective de certains instruments ou appareils connectés en série. Par exemple, un seul enregistreur de séquence MIDI peut être utilisé pour “jouer” de deux instruments ou de deux générateurs de sons différents. Un des instruments ou générateurs de sons peut être réglé pour ne recevoir que sur le canal 1 et l’autre pour ne recevoir que sur le canal 2. Dans un tel cas, le premier instrument ou générateur de sons ne répondra qu’aux données transmises sur le canal 1 par l’enregistreur de séquence, alors que le second instrument ou générateur de sons ne répondra qu’aux données transmises sur le canal 2. Ceci permet à l’enregistreur de séquence de “jouer” deux morceaux complètement différents sur les instruments ou générateurs de sons récepteurs.

Dans n’importe quel système de commande MIDI, les canaux MIDI des appareils émetteurs et des appareils récepteurs doivent correspondre entre eux afin d’assurer un transfert correct des données. Le mode de réception “OMNI” est également prévu; ce mode permet la réception sur les 16 canaux MIDI. En mode OMNI, il n’est pas nécessaire de faire correspondre le canal de réception de l’appareil récepteur avec le canal de transmission de l’appareil émetteur (sauf en cas de réception de messages de mode).

### Réglage des canaux MIDI du Clavinova

- 1** Appuyez sur et maintenez enfoncée la touche [MIDI/TRANSCOPE].
- 2** Appuyez sur la touche du clavier correspondant au canal MIDI de transmission ou de réception voulu.\*
- 3** Relâchez la touche [MIDI/TRANSCOPE].

\* Les touches du clavier comprises entre **C1** et **D#2** permettent de régler le canal MIDI de transmission, alors que les touches comprises entre **C4** et **D#5** permettent de désactiver le mode OMNI et de régler le canal MIDI de réception de la manière illustrée ci-contre. La touche **E5** permet d’activer le mode de réception OMNI et de régler le canal de transmission sur 1 qui est le canal de base.

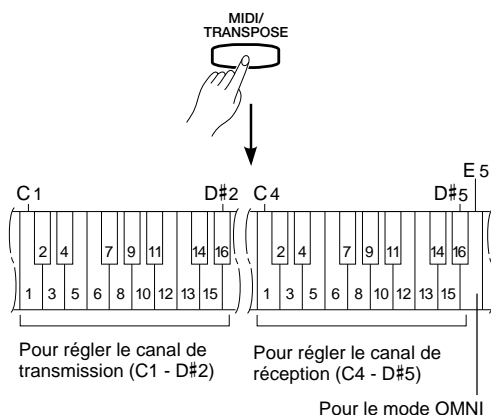

• A la mise sous tension, le Clavinova est réglé sur le mode de réception OMNI et le canal de transmission est réglé sur 1.

## ● Transposition des données de transmission MIDI

Cette fonction permet de transposer les données transmises par le Clavinova par bonds d’un demi-ton jusqu’à plus ou moins 6 demi-tons. La hauteur du Clavinova lui-même n’est pas affectée.

### Réglage de la fonction de transposition MIDI

- 1** Appuyez sur et maintenez enfoncée la touche [MIDI/TRANSCOPE].
- 2** Appuyez sur la touche du clavier correspondant à la transposition voulue\*.
- 3** Relâchez la touche [MIDI/TRANSCOPE].

\* Les touches du clavier comprises entre **F#5** à **F#6** sont utilisées pour le réglage de la fonction de transposition MIDI de la manière illustrée ci-contre.



• A la mise sous tension, la fonction de transposition MIDI est réglée à 0 (pas de transposition).

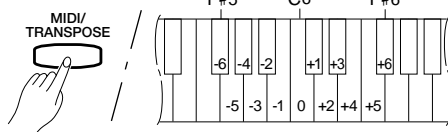

## Autres fonctions MIDI

Les fonctions MIDI énumérées ci-contre sont activées en maintenant enfoncée la touche [MIDI/TRANSCOPE] et en appuyant sur le sélecteur de voix correspondant. Des explications détaillées sont données aux pages suivantes.

TABLEAU DES FONCTIONS MIDI

Fonction	Sélecteur de voix CLP-153 SG
Commande locale ON/OFF	[PIANO]
Changement de programme ON/OFF	[CLAVINOVA TONE]
Changement de commande ON/OFF	[E. PIANO]
Mode multitimbre	[HARPSICHORD]
Partage MIDI et local gauche OFF	[ORGAN]

### ● Commande locale ON/OFF

Le terme "commande locale" fait référence au fait que le clavier du Clavinova commande normalement le générateur de sons interne, ce qui permet de jouer directement les voix à partir du clavier. Ceci correspond au mode "commande locale ON" du fait que le générateur de sons interne est commandé localement par son propre clavier.

La commande locale peut être désactivée afin que le clavier du Clavinova ne joue pas les voix internes, mais que les données MIDI soient malgré tout transmises, via la borne MIDI OUT, lorsque des notes sont jouées sur le clavier. Parallèlement, le générateur de sons interne répondra aux données MIDI reçues via le connecteur MIDI IN.

En cas d'utilisation d'un module Disk Orchestra DOU-10 avec le Clavinova, par exemple, le mode de commande locale doit être désactivé pour enregistrer en n'utilisant que les voix du DOU-10, alors qu'il doit être activé pour enregistrer les voix du Clavinova toute en écoutant les voix du DOU-10.

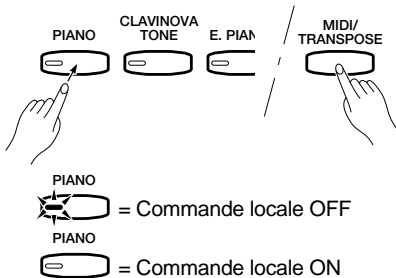

**1** Maintenez enfoncée la touche [MIDI/TRANSCOPE].

**2** Appuyez sur le sélecteur de voix [PIANO]. Si le témoin à LED PIANO est allumé à la sollicitation du sélecteur de voix [PIANO], la commande locale a été désactivée. Si le témoin à LED PIANO n'est pas allumé à la sollicitation du sélecteur de voix [PIANO] la commande locale a été activée.

**3** Relâchez la touche [MIDI/TRANSCOPE].

### ● Changement de programme ON/OFF

Normalement le Clavinova répond aux numéros de programme MIDI qui lui sont transmis par un clavier ou autre appareil MIDI externe, ce qui entraîne la sélection de la voix correspondante. Le Clavinova transmet également un numéro de programme MIDI chaque fois que l'un de ses sélecteurs de voix est sollicité, ce qui entraîne la sélection sur l'appareil MIDI externe de la voix ou du programme ayant le numéro correspondant, à condition que l'appareil soit réglé pour recevoir des numéros de programme MIDI et y répondre.

Cette fonction permet d'annuler la réception et la transmission de numéros de programme MIDI afin que les voix puissent être sélectionnées sur le Clavinova sans affecter l'appareil MIDI externe et vice versa.

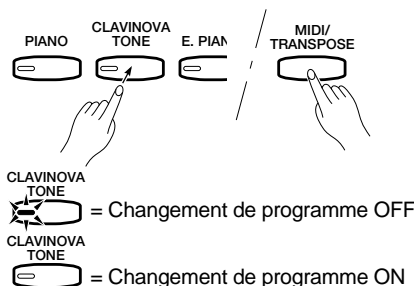

**1** Maintenez enfoncée la touche [MIDI/TRANSCOPE].

**2** Appuyez sur le sélecteur de voix [CLAVINOVA TONE]. Si le témoin à LED CLAVINOVA TONE est allumé à la sollicitation du sélecteur de voix [CLAVINOVA TONE], la réception/transmission de programme a été désactivée. Si le témoin à LED CLAVINOVA TONE n'est pas allumé à la sollicitation du sélecteur de voix [CLAVINOVA TONE] la réception/transmission de changement de programme a été activée.

**3** Relâchez la touche [MIDI/TRANSCOPE].

## ● Changement de commande ON/OFF

Normalement le Clavinova répond aux données de changement de commande MIDI qui lui sont transmises par un clavier ou autre appareil MIDI externe, ce qui permet de commander la voix sélectionnée du Clavinova au moyen des pédales et autres réglages de “commande” transmis par un appareil de commande. Le Clavinova transmet également des données de changement de commande MIDI chaque fois que l’une de ses pédales est actionnée.

Cette fonction permet d’annuler la réception et la transmission de données de changement de commande MIDI, lorsque vous ne souhaitez pas que les voix du Clavinova soient affectées par les données de changement de commande transmises par un appareil MIDI externe et vice versa.

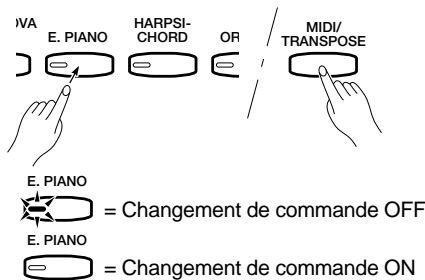

**1** Maintenez enfoncée la touche [MIDI/TRANSPOSE].

**2** Appuyez sur le sélecteur de voix [E.PIANO]. Si le témoin à LED E.PIANO est allumé à la sollicitation du sélecteur de voix [E.PIANO], la réception/transmission de changement de commande a été désactivée. Si le témoin à LED E.PIANO n’est pas allumé à la sollicitation du sélecteur de voix [E.PIANO], la réception/transmission de changement de programme a été activée.

**3** Relâchez la touche [MIDI/TRANSPOSE].

## ● Mode multitimbre

Le mode multitimbre est un mode spécial permettant de commander indépendamment les voix du Clavinova sur des canaux MIDI différents au moyen d’un appareil MIDI externe. Le mode multitimbre peut être activé de la manière suivante:

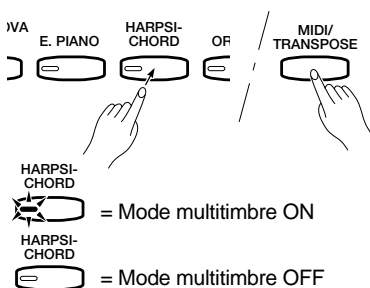

**1** Maintenez enfoncée la touche [MIDI/TRANSPOSE].

**2** Appuyez sur le sélecteur de voix [HARPSICHORD]. Si le témoin à LED HARPSICHORD est allumé à la sollicitation du sélecteur de voix [HARPSICHORD], le mode multitimbre a été activé. Si le témoin à LED HARPSICHORD n’est pas allumé à la sollicitation du sélecteur de voix [HARPSICHORD] le mode multitimbre a été désactivé.

**3** Relâchez la touche [MIDI/TRANSPOSE].

# Fonctions MIDI

## ● Mode de partage MIDI et local gauche OFF

En mode de partage MIDI une partie du clavier du Clavinova est utilisée pour jouer les voix du Clavinova de la manière habituelle, alors que l'autre sert à commander un deuxième clavier ou un générateur de sons MIDI, comme par exemple le module Disk Orchestra DOU-10. Dans ce mode, la partie droite du clavier est utilisée pour jouer les voix internes du Clavinova, alors que la partie gauche sert à commander le clavier ou le générateur de sons externe. Le fait de jouer sur la partie gauche du clavier ne génère aucun son en provenance du Clavinova. Le "point de partage", c'est-à-dire la touche qui sépare la partie droite et la partie gauche du clavier, peut être réglé sur n'importe quelle touche.

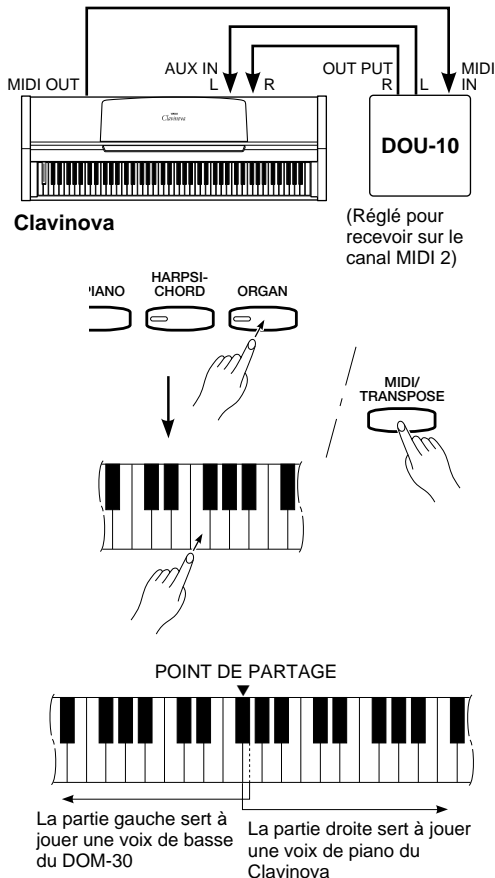

Le mode de partage MIDI est utile, par exemple, si vous souhaitez jouer une voix de piano (Clavinova) de la main droite et une ligne de basse ou une partie de corde d'un synthétiseur de la main gauche.

Lorsque le mode de partage MIDI est activé, les notes jouées sur la partie gauche sont transmises sur le canal MIDI 2 via le connecteur MIDI OUT du Clavinova. Les notes jouées sur la partie droite sont transmises sur le "canal de base" (c'est-à-dire le canal réglé en utilisant la fonction de réglage des canaux MIDI décrite plus haut).

- 1** Appuyez sur le sélecteur de voix [**ORGAN**] tout en maintenant enfoncée la touche [**MIDI/TRANPOSE**]. Le témoin à LED ORGAN se met à clignoter.
- 2** Tout en maintenant enfoncée la touche [**MIDI/TRANPOSE**], appuyez sur la touche du clavier devant servir comme point de partage. Le témoin à LED ORGAN reste alors allumé d'une manière continue. La touche du point de partage devient la première touche de la partie gauche du clavier.
- 3** Relâchez la touche [**MIDI/TRANPOSE**].
- 4** Pour revenir au mode de clavier normal, maintenez enfoncée la touche [**MIDI/TRANPOSE**] et appuyez sur le sélecteur de voix [**ORGAN**], puis relâchez les deux touches.

### REMARQUE

- A la mise sous tension, la touche du point de partage par défaut (F#2) sera automatiquement sélectionnée. Si un autre point de partage est sélectionné il restera actif jusqu'à la mise hors tension de l'instrument ou jusqu'à ce qu'un nouveau point de partage soit choisi.

## ● Transfert de données

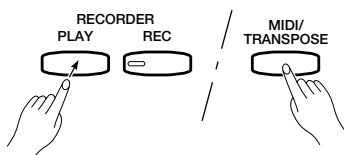

Cette fonction est utilisée pour transmettre toutes les données présentes dans la mémoire de l'enregistreur à un module mémoire MIDI, comme par exemple le module Disk Orchestra DOU-10, à un autre enregistreur de séquences ou à un ordinateur compatible MIDI.

- 1** Maintenez enfoncée la touche [**MIDI/TRANPOSE**] et appuyez sur la touche [**PLAY**]. La transmission des données commence.
- 2** Relâchez les touches.

### NOTE

- Le transfert de données ne s'effectue pas lorsque le métronome est activé et lorsque l'enregistreur est en cours d'utilisation.

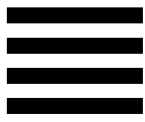

# Rappel des réglages de départ d'usine

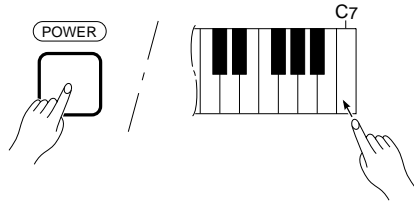

Les réglages de départ d'usine de mode double, réverbération, sensibilité au toucher et hauteur peuvent être rétablis en maintenant enfoncée la touche **C7** du clavier tout en appuyant sur l'interrupteur [**POWER**] pour mettre l'instrument sous tension. Ceci efface également toutes les données enregistrées.



## Dépistage des pannes

Lorsque l'instrument semble ne pas fonctionner correctement, vérifiez d'abord les points suivants pour déterminer si le Clavinova est vraiment en panne.

### 1. Aucun son à la mise sous tension

Le cordon d'alimentation est-il correctement branché à une prise secteur? Vérifier le branchement avec soin. La commande [**MASTER VOLUME**] est-elle réglée à un niveau d'écoute suffisant?

### 2. Le Clavinova reproduit le son radio ou TV

Ceci peut se produire lorsqu'il y a une station émettrice très puissante dans la région. Dans un tel cas contactez un distributeur Yamaha.

### 3. Parasites intermittents

Ceci est généralement dû à la mise sous/hors tension d'appareils électroménagers ou appareils électroniques alimentés par la même ligne secteur que le Clavinova.

### 4. Perturbation de la réception d'appareils radio ou TV situés près du Clavinova

Le Clavinova comprend des circuits numériques pouvant générer des bruits de radiofréquence. La solution est d'éloigner le Clavinova de l'appareil affecté ou vice-versa.

### 5. Distorsion du son lorsque le Clavinova est connecté à un système extérieur d'amplification/enceintes acoustiques

En cas de distorsion du son lorsque le Clavinova est connecté à une chaîne stéréo ou à un amplificateur, réglez la commande de réglage du volume du Clavinova à un niveau ne produisant pas de distorsion du son.



## Options et modules extendeurs

### ● Options

#### Banc BC-8

Un banc confortable dont le style s'harmonise parfaitement au Clavinova Yamaha.

#### Casque d'écoute stéréo HPE-160

Un casque d'écoute dynamique à hautes performances et léger, avec des garnitures d'oreilles extrêmement douces.

#### Cache-clavier KC-883

Une manière commode de garder votre clavier propre et de le protéger contre la poussière.

### ● Modules extendeurs

#### DOU-10 Module Disk Orchestra

Ce module offre une variété de fonctions d'enregistrement et de reproduction MIDI et permet la reproduction des disquettes Disk Orchestra Collection et Disklavier PianoSoft™, de même que des disquettes de données Standard Midi et General Midi.

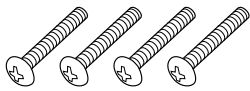
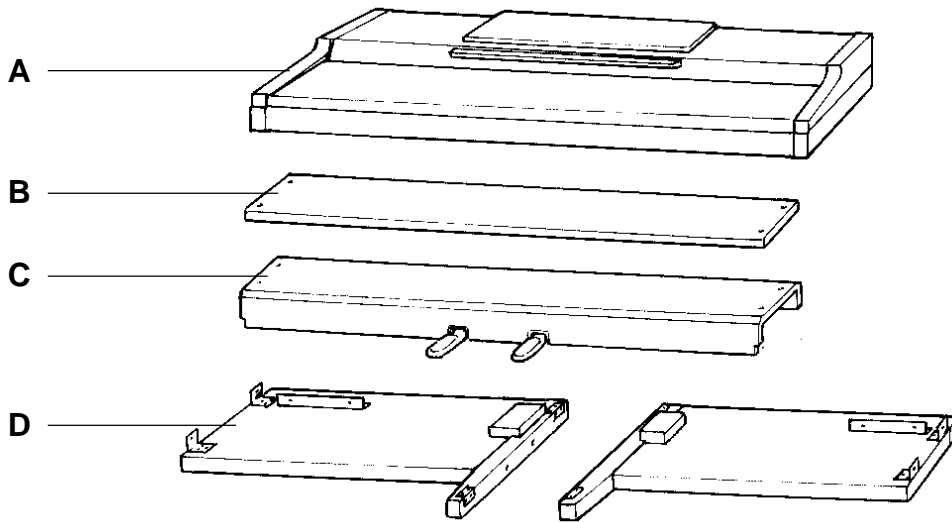
**1**

6 x 25 mm round-head screws **x4** ①  
 6 x 25 mm Halbrundsrauben **x4** ①  
 Vis à tête ronde de 6 x 25 mm **x4** ①  
 Tornillos de cabeza redonda de 6 x 25 mm **x4** ①

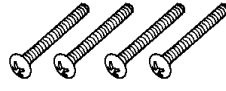

4 x 25 mm round-head screws **x4** ②  
 4 x 25 mm Halbrundsrauben **x4** ②  
 Vis à tête ronde de 4 x 25 mm **x4** ②  
 Tornillos de cabeza redonda de 4 x 25 mm **x4** ②

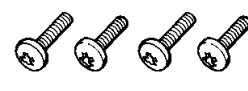

6 x 16 mm flat-head screws **x4** ③  
 6 x 16 mm Senkschrauben **x4** ③  
 Vis à tête plate de 6 x 16 mm **x4** ③  
 Tornillos de cabeza plana de 6 x 16 mm **x4** ③

## Keyboard Stand Assembly

**NOTE**

- We do not recommend attempting to assemble the Clavinova alone. The job can be easily accomplished, however, with only two people.
- Use only the screws provided or replacements of exactly the specified size. Using screws of the wrong size can result in damage to the instrument.

### 1 Open the box and remove all the parts.

On opening the box you should find the parts shown in the illustration above. Check to make sure that all the required parts are provided.

### 2 Attach the side panels (D) to the pedal box (C).

Before installing the pedal box, untie and straighten out the bundled cord attached to the bottom of the pedal box.

Place the pedal box on top of the wooden blocks attached to the side panels (D), and attach using the four 6 x 25 millimeter round-head screws ① — two screws on each side. Make sure the pedals extend in the same direction as the feet.

### 3 Attach the center panel (B) to the side panels (D).

The center panel (B) should be screwed to the brackets on the side panels (D) using the four 4 x 25 millimeter round-head screws ②, as shown in the illustration. Make sure the center panel is attached to the side of the brackets facing the pedals.

## Zusammenbau und Aufstellung

**HINWEIS**

- Wir raten davon ab, das Clavinova alleine zusammenzubauen und aufzustellen. Zwei Personen können diese Arbeit jedoch problemlos ausführen.
- Verwenden Sie ausschließlich die mitgelieferten Schrauben oder Ersatzschrauben identischer Größe. Die Verwendung von Schrauben mit abweichenden Maßen kann eine Beschädigung des Instruments zur Folge haben.

### 1 Öffnen Sie den Karton und nehmen Sie alle Teile heraus.

Im Karton sollten die oben abgebildeten Teile enthalten sein. Prüfen Sie zunächst bitte, ob alle Teile vollständig vorhanden sind.

### 2 Schrauben Sie den Pedalkasten (C) an den Seitenwänden (D) fest.

Bevor Sie den Pedalkasten montieren, nehmen Sie zunächst das gebündelte Kabel aus dem Pedalkasten, entfernen den Kabelbinder und ziehen das Kabel dann gerade aus.

Setzen Sie den Pedalkasten auf die Holzklötze an den Seitenwänden (D), und schrauben Sie ihn dann mit den vier 6 x 25 mm Halbrundschraben ① fest (jeweils zwei Schrauben links und rechts). Achten Sie dabei darauf, daß die Pedale in dieselbe Richtung weisen wie die vorspringenden Teile der Füße.

### 3 Schrauben Sie die Rückwand (B) an die beiden Seitenwände (D).

Die Rückwand (B) wird mit den vier 4 x 25 mm Halbrundschraben ② an den Winkelblechen der Seitenwände (D) festgeschraubt, wie in der Abbildung gezeigt. Achten Sie bitte darauf, daß die Rückwand an den pedalseitigen Flächen der Winkelbleche angebracht wird.

**2**

- 6 x 25 mm round-head screws ①
- 6 x 25 mm Halbrundsrauben ①
- Vis à tête ronde de 6 x 25 mm ①
- Tornillos de cabeza redonda de 6 x 25 mm ①

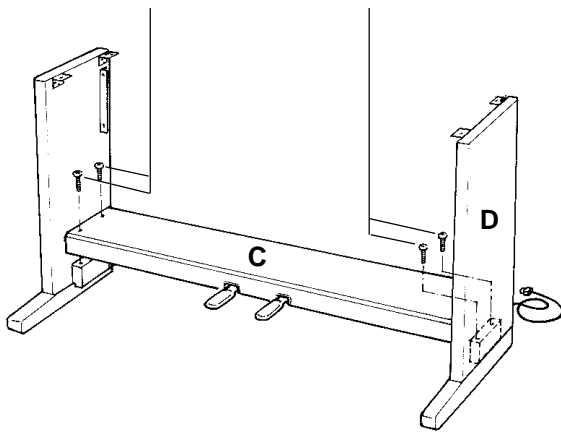
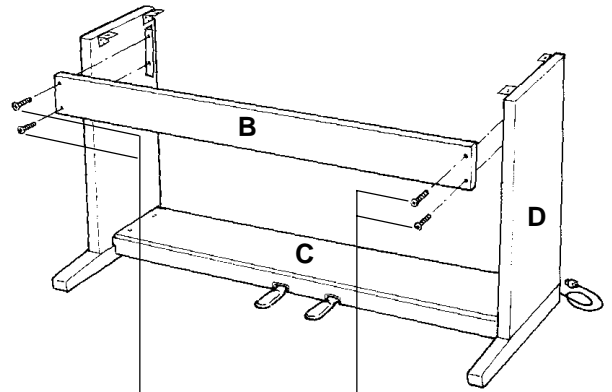
**3**

- 4 x 25 mm round-head screws ②
- 4 x 25 mm Halbrundsrauben ②
- Vis à tête ronde de 4 x 25 mm ②
- Tornillos de cabeza redonda de 4 x 25 mm ②

## Assemblage du support de clavier



- Nous ne vous conseillons pas d'essayer d'assembler le Clavinova seul. Toutefois, ce travail peut être facilement exécuté par deux personnes.
- N'utilisez que les vis fournies ou des vis ayant exactement les mêmes dimensions. L'utilisation de vis de dimensions incorrectes pourrait endommager l'instrument.

### 1 Ouvrez le carton et retirez toutes les pièces

Les pièces indiquées sur l'illustration devraient toutes se trouver dans le carton. Vérifiez qu'il n'en manque aucune.

### 2 Fixez les panneaux latéraux (D) au pédalier (C)

Avant de poser le pédalier, détacher le cordon de la partie inférieure du pédalier et le dérouler.

Placez le pédalier sur les cales en bois fixées aux panneaux latéraux (D) et fixez-le à l'aide des quatre vis à tête ronde de 6 x 25 millimètres ① : deux vis de chaque côté. Veillez à ce que les pédales soient dirigées dans le même sens que les supports inférieurs.

### 3 Fixez le panneau central (B) aux panneaux latéraux (D)

Le panneau central (B) doit être fixé aux ferrures des panneaux latéraux (D) de la manière illustrée à l'aide des quatre vis à tête ronde de 4 x 25 millimètres ②. Veillez à ce que le panneau central soit fixé aux ferrures côté pédale.

## Conjunto del soporte del teclado



- No le recomendamos que intente montar la Clavinova usted solo. El trabajo puede ser realizado fácilmente entre dos personas.
- Utilice sólo los tornillos suministrados o reemplazos del exacto tamaño especificado. El empleo de tornillos de un tamaño erróneo puede dañar el instrumento.

### 1 Abra la caja y extraiga todas las partes.

Al abrir la caja deberá encontrar todas las partes mostradas en la ilustración. Compruebe para asegurarse que se proporcionan todas las partes necesarias.

### 2 Acople los paneles laterales (D) en la caja de pedales (C).

Antes de instalar la caja de pedales, desate y enderezca el cable plegado unido a la parte inferior de la caja de pedales.

Ponga la caja de pedales encima de los bloques de madera unidos a los paneles laterales (D), y acople empleando los cuatro tornillos de cabeza redonda de 6 x 25 mm ① ; dos tornillos en cada lado. Asegúrese de que el pedal se extiende en la misma dirección que la pata.

### 3 Acople el panel central (B) a los paneles laterales (D).

EL panel central (B) debe enroscarse a las ménsulas de los paneles laterales (D) usando los cuatro tornillos de cabeza redonda de 4 x 25 mm ② como se muestra en la ilustración. Asegúrese de que el panel central se monta al lado de las ménsulas encarado a los pedales.

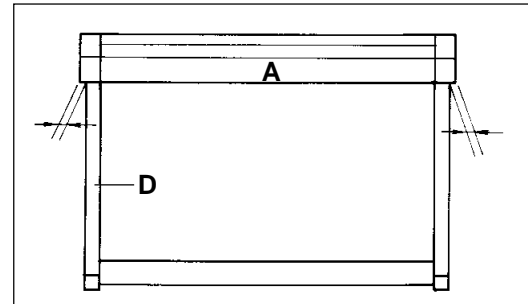
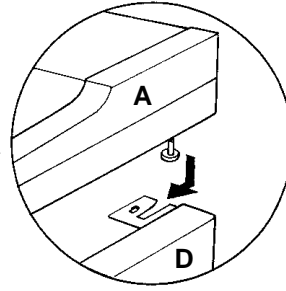
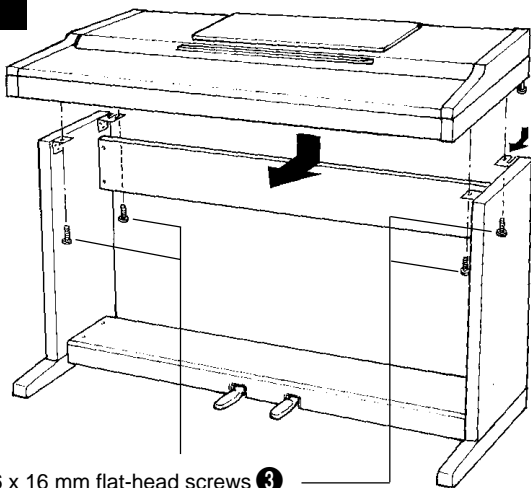

**4**

- 6 x 16 mm flat-head screws ③
- 6 x 16 mm Senkschrauben ③
- Vis à tête plate de 6 x 16 mm ③
- Tornillos de cabeza plana de 6 x 16 mm ③

#### 4 Install the main unit (A).

Place the main unit (A) on the side panels (D) with the screws on its bottom panel (toward the rear of the main unit) just behind the grooves in the brackets located at the top of the side panels. Then slide the main unit forward until it stops. **WATCH YOUR FINGERS WHEN DOING THIS!!**

Align the holes on the bottom panel of the main unit with the holes in the brackets on the side panels (also center the main unit to produce equal clearance on the left and right sides, as shown in the illustration), then screw in and securely tighten the four 6 x 16 millimeter flat-head screws ③.

#### 5 Connect the pedal cord.

Pass the pedal cord through the two cord holders on the side panel. Plug the free end of the cord into the connector on the bottom of the main unit (A). The plug only goes in one way (the lug on the connector should face the keyboard-side of the main unit, as shown in the illustration) — don't try to force it in the wrong way around.

#### 6 Set the adjuster.

For stability, an adjuster is provided on the bottom of the pedal box (C). Rotate the adjuster until it comes in firm contact with the floor surface. The adjuster ensures stable pedal operation and facilitates pedal effect control. If the adjuster is not in firm contact with the floor surface, distorted sound may result.

**IMPORTANT**

- After assembling the Clavinova, check once more to make sure that all screws have been securely fastened.
- If the stand leans to the side, makes unusual noises, or otherwise seems unstable during use, check and tighten all screws while following the assembly instructions given above.

#### 4 Montieren Sie die Tastatureinheit (A).

Setzen Sie die Tastatureinheit (A) so auf den fertigen Ständer, daß die beiden Schrauben an ihrer Unterseite hinter den Winkelblechen mit Führungsschlitz an der Hinterseite des Ständers zu liegen kommen. Schieben Sie die Tastatureinheit dann bis zum Anschlag in die Schlitze. **KLEMMEN SIE IHRE FINGER DABEI NICHT EIN!!**

Richten Sie die Schraubenbohrungen an der Unterseite der Tastatureinheit mit den Bohrungen der Winkelbleche aus (achten Sie auch darauf, daß sie mittig auf dem Ständer steht, wie in der Abbildung gezeigt). Schrauben Sie die Tastatureinheit dann mit den vier 6 x 16 mm Senkschrauben ③ am Ständer fest.

#### 5 Schließen Sie das Pedalkabel an.

Sichern Sie das Pedalkabel in den beiden Kabelhaltern an den Seitenwänden. Der Stecker wird an die zugehörige Buchse an der Unterseite der Tastatureinheit (A) angeschlossen. Der Stecker paßt nur in einer Richtung in die Buchse (mit der Führungsnase zur Tastaturseite des Instruments weisend — siehe Abbildung). Versuchen Sie nicht, den Stecker falsch herum mit Gewalt in die Buchse zu drücken!

#### 6 Justieren Sie schließlich noch den Höhenversteller.

Zur Stabilisierung ist an der Unterseite des Pedalkastens (C) ein Höhenversteller vorgesehen. Schrauben Sie den Höhenversteller heraus, bis er fest auf dem Fußboden steht. Der Höhenversteller sorgt für stabile Pedalbetätigung und ermöglicht eine präzise Regelung des Betätigungshubs. Wenn er nicht fest auf dem Boden steht, können beim Treten der Pedale Klangverzerrungen auftreten.

**WICHTIG**

- Vergewissern Sie sich nach Zusammenbau und Aufstellung des Clavinova noch einmal davon, daß alle Schrauben fest angezogen sind.
- Wenn der Ständer schief steht, komische Geräusche erzeugt oder sich beim Spielen wackelig anfühlt, prüfen Sie gemäß den unter "Zusammenbau und Aufstellung" gegebenen Anweisungen, ob der Ständer richtig zusammengebaut wurde, und ziehen dabei die einzelnen Schrauben noch einmal nach.

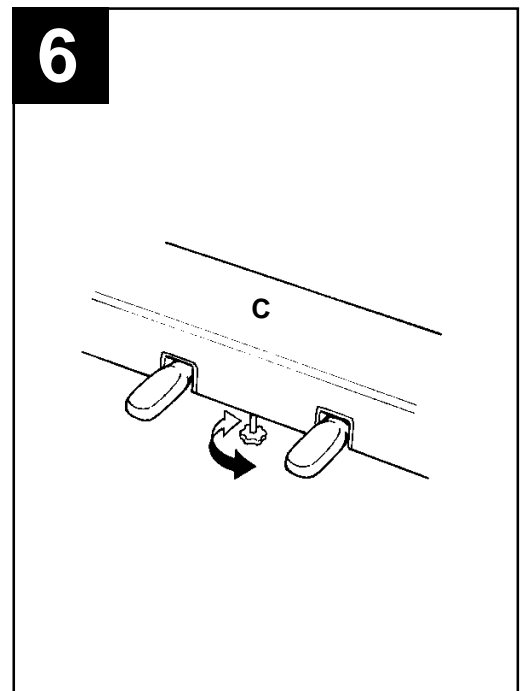
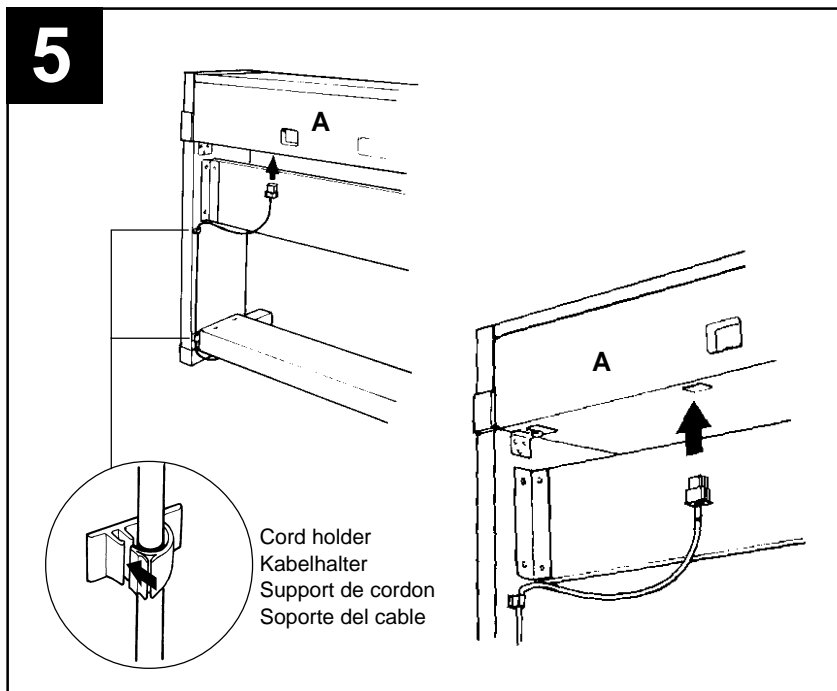

#### 4 Posez le clavier (A)

Placez le clavier sur les panneaux latéraux (D), avec les vis de son panneau inférieur (situées vers l'arrière du clavier) placées immédiatement derrière les rainures des ferrures situées à la partie supérieure des panneaux latéraux (D), puis faites glisser le clavier vers l'avant jusqu'à ce qu'il vienne en butée. **FAITES ATTENTION A VOS DOIGTS EN EXECUTANT CETTE OPERATION!!**

Alinez les trous du panneau inférieur du clavier sur les trous des ferrures des panneaux latéraux (centrez également le clavier de manière à avoir un jeu identique de chaque côté) puis posez et serrez à fond les quatre vis à tête plate de 6 x 16 millimètres ③.

#### 5 Connectez le cordon du pédalier

Faites passer le cordon du pédalier dans les deux supports de cordon situés sur le panneau latéral. La prise doit être branchée au connecteur correspondant situé à la partie inférieure du clavier (A). La prise ne peut être branchée que dans un seul sens (la languette de la prise doit être dirigée vers l'avant du clavier, comme montré sur l'illustration) et n'essayez donc pas de la forcer pour la mettre en place du mauvais côté.

#### 6 N'oubliez pas de régler la hauteur du pédalier

Pour assurer la stabilité du pédalier (C), un dispositif de réglage a été prévu à sa partie inférieure. Tournez ce dispositif jusqu'à ce qu'il soit en contact ferme avec la surface du sol. Ce dispositif assure la stabilité du pédalier lors de son utilisation et facilite la commande au pied des effets. Si ce dispositif n'est pas en contact ferme avec le sol, il pourra se produire une distorsion du son.



**IMPORTANT**

- Après avoir assemblé le Clavinova, vérifiez une fois de plus que toutes les vis sont bien serrées.
- Si le support du clavier penche d'un côté, fait du bruit ou semble instable lorsque vous utilisez l'instrument, vérifiez de nouveau et resserrez toutes les vis en suivant les instructions d'assemblage données ci-dessus.

#### 4 Instale la unidad principal (A).

Coloque la unidad principal en los paneles laterales (D) con los tornillos de su panel inferior (hacia la parte posterior de la unidad principal) justo detrás de las ranuras de la ménsula ubicada en la parte superior de los paneles laterales (D), después deslice el teclado hacia adelante hasta que se pare. **¡TENGA CUIDADO CON SUS DEDOS MIENTRAS LO HACE!**

Alinee los orificios del panel inferior de la unidad principal con los orificios de las ménsulas de los paneles laterales (también centre la unidad principal para producir una holgura igual en los lados derecho e izquierdo, como se muestra en la ilustración), después enrosque y apriete bien los cuatro tornillos de cabeza plana de 6 x 16 mm ③.

#### 5 Conecte el cable de los pedales.

Pase el cable de los pedales a través de los dos soportes de cable del panel lateral. La clavija puede enchufarse en el conector correspondiente de la parte inferior de la unidad principal (A). La clavija se enchufa sólo en una dirección (la lengüeta del conector debe estar encarada hacia el lado del teclado de la unidad principal, como se muestra en la ilustración), por eso no la fuerce en la dirección errónea.

#### 6 Asegúrese de ajustar el ajustador.

Para la estabilidad del aparato, se proporciona un ajustador en la parte inferior de la caja de pedales (C). Gire el ajustador hasta que contacte firmemente con el suelo. El ajustador asegura una operación estable de los pedales y facilita el control del efecto de los pedales. Si el ajustador no contacta firmemente con el suelo, puede resultar en sonido distorsionado.



**IMPORTANTE**

- Después de montar la Clavinova, compruebe otra vez para asegurarse de que todos los tornillos se han apretado bien.
- Si el soporte se inclina hacia un lado, hace ruidos anormales, o parece inestable durante la utilización, compruebe y apriete todos los tornillos mientras sigue las instrucciones de montaje de arriba.

# MIDI Data Format/MIDI-Datenformat/Format des données MIDI/Formato de datos MIDI

If you're already very familiar with MIDI, or are using a computer to control your music hardware with computer-generated MIDI messages, the data provided in this section can help you to control the Clavinova.

Falls Sie bereits mit MIDI vertraut sind oder einen Computer zur Erzeugung von MIDI-Steuermeldungen für die Instrumente verwenden, können Sie sich zur Steuerung des Clavinovas nach den im folgenden Abschnitt aufgeführten Spezifikationen richten.

Si vous êtes très familier avec l'interface MIDI ou si vous utilisez un ordinateur pour commander votre matériel de musique au moyen de messages MIDI générés par ordinateur, les données suivantes vous seront utiles et vous aideront à commander le Clavinova.

Si usted está ya familiarizado con MIDI, o si emplea una computadora para controlar sus aparatos musicales con mensajes MIDI generados por computadora, los datos proporcionados en esta sección le ayudarán a controlar la Clavinova.

## 1. NOTE ON/OFF

Data format: [9nH] -> [kk] -> [vv]

9nH = Note ON/OFF event (n = channel number)

kk = Note number

Transmit: 15 ~ 114 = D#-1 ~ F#7

Receive: 21 ~ 108 = A-1 ~ C7

vv = Velocity (Key ON = 1 ~ 127. Key OFF = 0)

Data format: [8nH] -> [kk] -> [vv]

8nH = Note OFF event (n = channel number)

kk = Note number

Transmit: 15 ~ 114 = D#-1 ~ F#7

Receive: 21 ~ 108 = A-1 ~ C7

vv = Velocity (Key OFF = 0 ~ 127)

\* 8nH (note off) is receive only.

\* 9nH (vv=00H) used for transmission.

## 2. CONTROL CHANGE & MODE MESSAGES

Data format: [BnH] -> [cc] -> [vv]

BnH = Control event (n = channel number)

cc = Control number

vv = Control value

cc	CONTROL	VALUE [vv]
07H	Volume (reception only)	00000000 : -∞ 01101111 : -3dB 01111111 : ±0dB
0AH	Pan Pot (reception only)	00H ~ 17H LEFT 6 18H ~ 1FH 5 20H ~ 27H 4 28H ~ 2FH 3 30H ~ 37H 2 38H ~ 3FH 1 40H ~ 47H CENTER 48H ~ 4FH SCALING PAN 50H ~ 57H RIGHT 1 58H ~ 5FH 2 60H ~ 67H 3 68H ~ 6FH 4 70H ~ 77H 5 78H ~ 7FH 6
0BH	Expression (reception only)	00000000 : -∞ 01101111 : -3dB 01111111 : ±0dB
40H	Damper Pedal	00H ~ 3FH : OFF 40H ~ 7FH : ON
42H	Sostenuto Pedal	00H ~ 3FH : OFF 40H ~ 7FH : ON
43H	Soft Pedal	00H ~ 3FH : OFF 40H ~ 7FH : ON
5BH	Reverb Depth (Sixteen levels)	00H ~ 7FH : ON
78H	All Sound OFF (reception only)	00H
79H	Reset All Controller (reception only)	00H
7AH	Local Control ON/OFF (reception only)	00H : OFF 7FH : ON
7BH	All Notes OFF (reception only)	00H
7CH	Omni OFF/All Notes OFF (reception only)	00H
7DH	Omni ON/All Notes OFF (reception only)	00H

## 3. PROGRAM CHANGE

Data format: [CnH] -> [pp]

CnH = program event (n = channel number)

pp = Program number

pp	VOICE NAME	pp	VOICE NAME
00	PIANO	03	HARPSICHORD
01	CLAVINOVA TONE	04	ORGAN
02	E. PIANO		

## 4. SYSTEM REALTIME MESSAGES

[rrH]

F8H: Timing clock

FAH: Start

FCH: Stop

FEH: Active sensing

Data	Transmission	Reception
F8H	Transmitted every 96 clocks	Received as 96-clock tempo timing when MIDI clock is set to External
FAH	Recorder start	Recorder start
FCH	Recorder stop	Recorder stop
FEH	Transmitted every 200 milliseconds	All notes are turned off if no data is received for more than 400 milliseconds

\* **Caution:** If an overrun framing error occurs the Damper, Sostenuto, and Soft effects for all channels are turned off and an All Note Off occurs.

## 5. SYSTEM EXCLUSIVE MESSAGES

(1) YAMAHA MIDI Format

Data format: [F0H] -> [43H] -> [xn] -> [ff] ... [F7H]

43H : Yamaha

xn : Substatus + channel number.

ff : Format number.

**x ff Information**

0 7CH Panel Data receive.

2 7CH Panel Data Send occurs when this data received.

2 7DH Name Data Send occurs when this data received.

(2) Clavinova MIDI Format

Data format: [F0H] -> [43H] -> [73H] -> [xx]

-> [yy] -> [F7H]

43H : Yamaha ID

73H : Clavinova ID

xx : 38H (CLP-153SG ID)

yy : Substatus

**yy Information**

02H Internal MIDI clock.

03H External MIDI clock.

13H Multi-timbre mode OFF.

14H Clavinova Common Voice multi-timbre mode ON.

15H Multi-timbre mode ON.

61H MIDI FA cancel ON.

62H MIDI FA cancel OFF.

7cH All notes OFF; receive channel = c+1; omni OFF.

\* When yy=2, 3, 13, 14, 15 or 7c, Clavinova common ID (01H) is recognized as well as 38H.

\* All Control Change values are reset when [13H], [14H] or [15H] is received. All voices and other parameters are also reset when [14H] or [15H] is received in order to ensure the same initial settings.

(3) Special Control

Data format: [F0H] -> [43H] -> [73H] -> [xx]

-> [11H] -> [0nH] -> [cc] -> [vv] -> [F7H]

43H : Yamaha ID

73H : Clavinova ID

xx : 38H (CLP-153SG ID)

11H : Clavinova special control

0nH : Control MIDI change + channel number

cc : Control number

vv : Value

**cc Control Value [vv]**  
08H Dual Balance 00H : Left Voice Max.  
7FH : Right Voice Max.

1BH Metronome 00H : Off

01H : On  
26H Touch Sensitivity 00H : Medium  
01H : Soft  
02H : Hard

03H : Off

59H Reverb 00H : Off

01H : Room

02H : Hall-1

03H : Hall-2

04H : Cosmic

00H : Dual Off

01H : Dual On (Normal)

02H : Dual On (Left voice 1 octave up)

03H : Dual On (Right voice 1 octave up)

5CH Dual Voice [vv] : Dual Voice

\* When cc=59 (Reverb), Clavinova common ID (01H) is recognized in addition to 38H.

(4) Absolute Tempo

Data format: [F0H] -> [43H] -> [73H] -> [xx]

-> [11H] -> [1nH] -> [cc] -> [dd] -> [F7H]

43H : Yamaha ID

73H : Clavinova ID

xx : 38H (CLP-153SG ID)

11H : Clavinova special control

1nH : Control MIDI change

(Transmit: n=control channel number)

(Receive: any channel OK)

ccH : Absolute tempo low byte

ddH : Absolute tempo high byte

Tempo=dd\*128+cc

## PANEL DATA SEND FORMAT

F0H, 43H, 0nH, 7CH, 00H, 1BH (n: channel number)

53H, 4BH, 20H, 20H (SK)

43H, 4CH, 50H, 27H, 39H, 34H (CLP '94)

3xH, 3yH (x, y: version number)

[PANEL DATA]

[CHECK SUM (1byte)] = 0-(53H+4BH+20H+...+Data end)

F7H

## Panel Data Contents

(1) VOICE

(2) DUAL VOICE

(3) DUAL ON/OFF

(4) DUAL BALANCE

(5) 0

(6) 0

(7) 0

(8) REVERB NUMBER

(9) REVERB DEPTH

(10) TOUCH SENSITIVITY

(11) LEFT PEDAL (SOFT or SOSTENUTO)

(12) SPLIT POINT

(13) 0

(14) Absolute tempo low byte

(15) Absolute tempo high byte

## NAME DATA SEND FORMAT

F0H, 43H, 0nH, 7DH, 00H, 10H (n: channel number)

53H, 4BH, 20H, 20H (SK)

43H, 4CH, 50H, 27H, 39H, 34H (CLP '94)

3xH, 3yH, 20H, 20H, 20H, 20H (x, y: version number)

[CHECK SUM (1byte)] = 0-(53H+4BH+20H+.....+20H)

F7H

## BULK DUMP FORMAT

F0H, 43H, 73H

38H (Product ID: CLP-153SG)

06H (Bulk ID)

02H (Bulk number)

0DH, 00H, 07H, 0CH (Data length= wxyzH 0x683e\*2 bytes)

[BULK DATA] (Sequence data)

[CHECK SUM (1byte)] = 0-sum (BULK DATA)

F7H

## Specifications/Technische Daten/

## Caractéristiques techniques/Especificaciones

CLP-153 SG	
KEYBOARD	88 KEYS (A-1 ~ C7)
POLYPHONY	16 NOTES
VOICE SELECTORS	PIANO, CLAVINOVA TONE, E. PIANO, HARPSHOCHORD, ORGAN
REVERB	ROOM, HALL 1, HALL 2, COSMIC
TOUCH SENSITIVITY	HARD, MEDIUM, SOFT, FIXED
RECORDER	PLAY, REC
PEDAL CONTROLS	SOFT/SOSTENUTO, DAMPER
OTHER CONTROLS	MASTER VOLUME, TEMPO, METRONOME, DEMO, MIDI/TRANPOSE
JACKS/CONNECTORS	PHONES x 2, AUX OUT R & L/L+R, AUX IN R & L, MIDI IN/OUT
INPUT & OUTPUT LEVEL/IMPEDANCE	AUX OUT: Output impedance 600 Ω AUX IN: Input impedance 10 kΩ/Input sensitivity -10 dBm
MAIN AMPLIFIERS	20W x 2
SPEAKERS	16 cm x 2
DIMENSIONS (W x D x H)	Music stand down: 1375 x 471.4 x 830.4 mm (54-1/8" x 18-1/2" x 32-3/4") Music stand up: 1375 x 471.4 x 1007.5 mm (54-1/8" x 18-1/2" x 39-5/8")
WEIGHT	54.0 kg (119.0 lbs.)

\* Specifications subject to change without notice.

\* Änderungen ohne Vorankündigung vorbehalten.

\* Sous toute réserve de modification des caractéristiques sans préavis.

\* Especificaciones sujetas a cambios sin previo aviso.

YAMAHA [ Clavinova ]  
 Model CLP-153SG MIDI Implementation Chart

Date : 06/19, 1995  
 Version : 1.0

Function	Transmitted	Recognized	Remarks
Basic Default	: 1	: 1	
Channel Changed	: 1-16	: 1-16	
Mode Default	: 3	: 1	
Mode Messages	: X	: OMNIon, OMNIoff	
	: *****	: X	
Note Number : True voice	: 15-114	: 0-127	
	: *****	: 21-108	
Velocity Note on	: 0 9nH, v=1-127	: 0 v=1-127	
Velocity Note off	: X 9nH, v=0	: X	
After Touch Key's	: X	: X	
After Touch Ch's	: X	: X	
Pitch Bender	: X	: X	
Control Change	: 07 : X	: 0	: Volume
	: 10 : X	: 0	: Pan pot
	: 11 : X	: 0	: Expression
	: 64 : 0	: 0	: Damper
	: 66 : 0	: 0	: Sostenuto
	: 67 : 0	: 0	: Soft Pedal
	: 91 : 0	: 0	: Reverb Depth
	: 120 : X	: 0	: All sounds off
	: 121 : X	: 0	: Reset All *1
			: Controllers
Program Change : True #	: 0 0-4	: 0 0-4	
	: *****	: 0-4	
System Exclusive	: 0	: 0	
System : Song Pos	: X	: X	
System : Song Sel	: X	: X	
Common : Tune	: X	: X	
System : Clock	: 0	: 0	
Real Time:Commands	: 0	: 0	
Aux : Local ON/OFF	: X	: 0	
Aux : All Notes OFF	: X	: 0 (123-125) *1	
Mes- : Active Sense	: 0	: 0	
sages:Reset	: X	: X	
Notes : *1 = receive (120,121,123) if omni off or multi-timbre on			
Mode 1 : OMNI ON, POLY	Mode 2 : OMNI ON, MONO	0 : Yes	
Mode 3 : OMNI OFF, POLY	Mode 4 : OMNI OFF, MONO	X : No	

# IMPORT ANTSAFETY INSTRUCTIONS

## INFORMATION RELATING TO PERSONAL INJURY, ELECTRICAL SHOCK, AND FIRE HAZARD POSSIBILITIES HAS BEEN INCLUDED IN THIS LIST.

**WARNING-** When using any electrical or electronic product, basic precautions should always be followed. These precautions include, but are not limited to, the following:

- 1.** Read all Safety Instructions, Installation Instructions, Special Message Section items, and any Assembly Instructions found in this manual BEFORE marking any connections, including connection to the main supply.
- 2.** Main Power Supply Verification: Yamaha products are manufactured specifically for the supply voltage in the area where they are to be sold. If you should move, or if any doubt exists about the supply voltage in your area, please contact your dealer for supply voltage verification and (if applicable) instructions. The required supply voltage is printed on the name plate. For name plate location, please refer to the graphic found in the Special Message Section of this manual.
- 3.** This product may be equipped with a polarized plug (one blade wider than the other). If you are unable to insert the plug into the outlet, turn the plug over and try again. If the problem persists, contact an electrician to have the obsolete outlet replaced. Do NOT defeat the safety purpose of the plug.
- 4.** Some electronic products utilize external power supplies or adapters. Do NOT connect this type of product to any power supply or adapter other than one described in the owners manual, on the name plate, or specifically recommended by Yamaha.
- 5.** **WARNING:** Do not place this product or any other objects on the power cord or place it in a position where anyone could walk on, trip over, or roll anything over power or connecting cords of any kind. The use of an extension cord is not recommended! If you must use an extension cord, the minimum wire size for a 25' cord (or less) is 18 AWG. NOTE: The smaller the AWG number, the larger the current handling capacity. For longer extension cords, consult a local electrician.
- 6.** Ventilation: Electronic products, unless specifically designed for enclosed installations, should be placed in locations that do not interfere with proper ventilation. If instructions for enclosed installations are not provided, it must be assumed that unobstructed ventilation is required.
- 7.** Temperature considerations: Electronic products should be installed in locations that do not significantly contribute to their operating temperature. Placement of this product close to heat sources such as; radiators, heat registers and other devices that produce heat should be avoided.
- 8.** This product was NOT designed for use in wet/damp locations and should not be used near water or exposed to rain. Examples of wet/damp locations are; near a swimming pool, spa, tub, sink, or wet basement.
- 9.** This product should be used only with the components supplied or; a cart, rack, or stand that is recommended by the manufacturer. If a cart, rack, or stand is used, please observe all safety markings and instructions that accompany the accessory product.
- 10.** The power supply cord (plug) should be disconnected from the outlet when electronic products are to be left unused for extended periods of time. Cords should also be disconnected when there is a high probability of lightening and/or electrical storm activity.
- 11.** Care should be taken that objects do not fall and liquids are not spilled into the enclosure through any openings that may exist.
- 12.** Electrical/electronic products should be serviced by a qualified service person when:
  - a. The power supply cord has been damaged; or
  - b. Objects have fallen, been inserted, or liquids have been spilled into the enclosure through openings; or
  - c. The product has been exposed to rain; or
  - d. The product does not operate, exhibits a marked change in performance; or
  - e. The product has been dropped, or the enclosure of the product has been damaged.
- 13.** Do not attempt to service this product beyond that described in the user-maintenance instructions. All other servicing should be referred to qualified service personnel.
- 14.** This product, either alone or in combination with an amplifier and headphones or speaker/s, may be capable of producing sound levels that could cause permanent hearing loss. DO NOT operate for a long period of time at a high volume level or at a level that is uncomfortable. If you experience any hearing loss or ringing in the ears, you should consult an audiologist. IMPORTANT: The louder the sound, the shorter the time period before damage occurs.
- 15.** Some Yamaha products may have benches and/or accessory mounting fixtures that are either supplied as a part of the product or as optional accessories. Some of these items are designed to be dealer assembled or installed. Please make sure that benches are stable and any optional fixtures (where applicable) are well secured BEFORE using. Benches supplied by Yamaha are designed for seating only. No other uses are recommended.

## PLEASE KEEP THIS MANUAL

For details of products, please contact your nearest Yamaha or the authorized distributor listed below.

Pour plus de détails sur les produits, veuillez-vous adresser à Yamaha ou au distributeur le plus proche de vous figurant dans la liste suivante.

Die Einzelheiten zu Produkten sind bei Ihrer unten aufgeführten Niederlassung und bei Yamaha Vertragshändlern in den jeweiligen Bestimmungsländern erhältlich.

Para detalles sobre productos, contacte su tienda Yamaha más cercana o el distribuidor autorizado que se lista debajo.

## NORTH AMERICA

### CANADA

**Yamaha Canada Music Ltd.**  
135 Milner Avenue, Scarborough, Ontario,  
M1S 3R1, Canada  
Tel: 416-298-1311

### U.S.A.

**Yamaha Corporation of America,  
Keyboard Division**  
6600 Orangethorpe Ave., Buena Park, Calif. 90620,  
U.S.A.  
Tel: 714-522-9011

## MIDDLE & SOUTH AMERICA

### MEXICO

**Yamaha De Mexico S.A. De C.V.,  
Departamento de ventas**  
Javier Rojo Gomez No.1149, Col. Gpe Del  
Moral, Deleg. Iztapalapa, 09300 Mexico, D.F.  
Tel: 686-00-33

### BRASIL

**Yamaha Musical Do Brasil LTDA.**  
Ave. Reboucas 2636, São Paulo, Brasil  
Tel: 011-853-1377

### PANAMA

**Yamaha De Panama S.A.**  
Edificio Interseco, Calle Elvira Mendez no.10,  
Piso 3, Oficina #105, Ciudad de Panama, Panama  
Tel: 507-69-5311

### OTHER LATIN AMERICAN COUNTRIES AND CARIBBEAN COUNTRIES

**Yamaha Music Latin America Corp.**  
6101 Blue-Lagoon Drive, Miami, Florida 33126,  
U.S.A.  
Tel: 305-261-4111

## EUROPE

### THE UNITED KINGDOM

**Yamaha-Kemble Music (U.K.) Ltd.**  
Sherbourne Drive, Tilbrook, Milton Keynes,  
MK7 8BL, England  
Tel: 01908-366700

### IRELAND

**Danfay Ltd.**  
61D, Sallynoggin Road, Dun Laoghaire, Co. Dublin  
Tel: 01-2859177

### GERMANY/SWITZERLAND

**Yamaha Europa GmbH.**  
Siemensstraße 22-34, D-2084 Rellingen, F.R. of  
Germany  
Tel: 04101-3030

### AUSTRIA/HUNGARY/SLOVENIA/ ROMANIA/BULGARIA

**Yamaha Music Austria Ges m b H.**  
Schleiergasse 20, A-1100 Wien Austria  
Tel: 0222-60203900

### THE NETHERLANDS

**Yamaha Music Benelux B.V.,  
Verkoop Administratie**  
Kanaalweg 18G, 3526KL, Utrecht, The Netherlands  
Tel: 030-828411

### BELGIUM/LUXEMBOURG

**Yamaha Music Benelux B.V.,  
Brussels-office**  
Keiberg Imperiastraat 8, 1930 Zaventem, Belgium  
Tel: 02-7258220

### FRANCE

**Yamaha Musique France,  
Division Claviers**  
BP 70-77312 Mame-la-Valée Cedex 2, France  
Tel: 01-64-61-4000

### ITALY

**Yamaha Musica Italia S.P.A.,  
Home Keyboard Division**  
Viale Italia 88, 20020 Lainate (Milano), Italy  
Tel: 02-935-771

### SPAIN

**Yamaha-Hazen Electronica Musical, S.A.**  
Jorge Juan 30, 28001, Madrid, Spain  
Tel: 91-577-7270

### PORTUGAL

**Valentim de Carvalho CI SA**  
Estrada de Porto Salvo, Paço de Arcos 2780 Oeiras,  
Portugal  
Tel: 01-443-3398/4030/1823

### GREECE

**Philippe Nakas S.A.**  
Navarinou Street 13, P.Code 10680, Athens, Greece  
Tel: 01-364-7111

### SWEDEN

**Yamaha Scandinavia AB**  
J. A. Wettergrens Gata 1  
Box 30053  
S-400 43 Göteborg, Sweden  
Tel: 031 89 34 00

### DENMARK

**YS Copenhagen Liaison Office**  
Generatorvej 8B  
DK-2730 Herlev, Denmark  
Tel: 44 92 49 00

### FINLAND

**Warner Music Finland OY/Fazer Music**  
Aleksanterinkatu 11, P.O. Box 260  
SF-00101 Helsinki, Finland  
Tel: 0435 011

### NORWAY

**Narud Yamaha AS**  
Grini Næringspark 17  
N-1345 Østerås, Norway  
Tel: 67 14 47 90

### ICELAND

**Skifan HF**  
Skeifan 17 P.O. Box 8120  
IS-128 Reykjavik, Iceland  
Tel: 525 5000

### OTHER EUROPEAN COUNTRIES

**Yamaha Europa GmbH.**  
Siemensstraße 22-34, D-2084 Rellingen, F.R. of  
Germany  
Tel: 04101-3030

## AFRICA

**Yamaha Corporation,  
International Marketing Division**  
Nakazawa-cho 10-1, Hamamatsu, Japan 430  
Tel: 053-460-2312

## MIDDLE EAST

### TURKEY/CYPRUS

**Yamaha Musique France, Division Export**  
BP 70-77312 Mame-la-Valée Cedex 2, France  
Tel: 01-64-61-4000

### OTHER COUNTRIES

**Yamaha Corporation,  
International Marketing Division**  
Nakazawa-cho 10-1, Hamamatsu, Japan 430  
Tel: 053-460-2312

## ASIA

### HONG KONG

**Tom Lee Music Co., Ltd.**  
11/F., Silvercord Tower 1, 30 Canton Road,  
Tsimshatsui, Kowloon, Hong Kong  
Tel: 730-1098

### INDONESIA

**PT. Yamaha Music Indonesia (Distributor)  
PT. Nusantik**  
Gedung Yamaha Music Center, Jalan Jend. Gatot  
Subroto Kav. 4, Jakarta 12930, Indonesia  
Tel: 21-520-2577

### MALAYSIA

**Yamaha Music Malaysia, Sdn., Bhd.**  
16-28, Jalan SS 2/72, Petaling Jaya, Selangor,  
Malaysia  
Tel: 3-717-8977

### PHILIPPINES

**Yupangco Music Corporation**  
339 Gil J. Puyat Avenue, P.O. Box 885 MCPO,  
Makati, Metro Manila, Philippines  
Tel: 819-7551

### SINGAPORE

**Yamaha Music Asia Pte., Ltd.**  
Blk 17A Toa Payoh #01-190 Lorong 7  
Singapore 1231  
Tel: 354-0133

### TAIWAN

**Kung Hsue She Trading Co., Ltd.**  
No. 322, Section 1, Fu Hsing S. Road,  
Taipei 106, Taiwan. R.O.C.  
Tel: 02-709-1266

### THAILAND

**Siam Music Yamaha Co., Ltd.**  
865 Phomprapha Building, Rama I Road,  
Patumwan, Bangkok 10330, Thailand  
Tel: 2-215-3443

### THE PEOPLE'S REPUBLIC OF CHINA AND OTHER ASIAN COUNTRIES

**Yamaha Corporation,  
International Marketing Division**  
Nakazawa-cho 10-1, Hamamatsu, Japan 430  
Tel: 053-460-2317

## OCEANIA

### AUSTRALIA

**Yamaha Music Australia Pty. Ltd.**  
17-33 Market Street, South Melbourne, Vic. 3205,  
Australia  
Tel: 3-699-2388

### NEW ZEALAND

**Musik Houses of N.Z. Ltd.**  
146/148 Captain Springs Road, Te Papapa,  
Auckland, New Zealand  
Tel: 9-634-0099

### COUNTRIES AND TRUST TERRITORIES IN PACIFIC OCEAN

**Yamaha Corporation,  
International Marketing Division**  
Nakazawa-cho 10-1, Hamamatsu, Japan 430  
Tel: 053-460-2317

**HEAD OFFICE** Yamaha Corporation, Electronic Musical Instrument Division  
Nakazawa-cho 10-1, Hamamatsu, Japan 430  
Tel: 053-460-3255

# FCC INFORMATION (U.S.A.)

## 1. IMPORTANT NOTICE: DO NOT MODIFY THIS UNIT!

This product, when installed as indicated in the instructions contained in this manual, meets FCC requirements. Modifications not expressly approved by Yamaha may void your authority, granted by the FCC, to use the product.

**2. IMPORTANT** : When connecting this product to accessories and/or another product use only high quality shielded cables. Cable/s supplied with this product **MUST** be used. Follow all installation instructions. Failure to follow instructions could void your FCC authorization to use this product in the USA.

**3. NOTE:** This product has been tested and found to comply with the requirements listed in FCC Regulations, Part 15 for Class "B" digital devices. Compliance with these requirements provides a reasonable level of assurance that your use of this product in a residential environment will not result in harmful interference with other electronic devices. This equipment generates/uses radio frequencies and, if not installed and used according to the instructions found in the users manual, may cause interference harmful to the operation of other electronic devices. Compliance with FCC

regulations does not guarantee that interference will not occur in all installations. If this product is found to be the source of interference, which can be determined by turning the unit "OFF" and "ON", please try to eliminate the problem by using one of the following measures:

Relocate either this product or the device that is being affected by the interference.

Utilize power outlets that are on different branch (circuit breaker or fuse) circuits or install AC line filter/s.

In the case of radio or TV interference, relocate/reorient the antenna. If the antenna lead-in is 300 ohm ribbon lead, change the lead-in to co-axial type cable.

If these corrective measures do not produce satisfactory results, please contact the local retailer authorized to distribute this type of product. If you can not locate the appropriate retailer, please contact Yamaha Corporation of America, Electronic Service Division, 6600 Orangethorpe Ave, Buena Park, CA90620

The above statements apply **ONLY** to those products distributed by Yamaha Corporation of America or its subsidiaries.

\* This applies only to products distributed by YAMAHA CORPORATION OF AMERICA.

## CANADA

THIS DIGITAL APPARATUS DOES NOT EXCEED THE "CLASS B" LIMITS FOR RADIO NOISE EMISSIONS FROM DIGITAL APPARATUS SET OUT IN THE RADIO INTERFERENCE REGULATION OF THE CANADIAN DEPARTMENT OF COMMUNICATIONS.

LE PRESENT APPAREIL NUMERIQUE N'EMET PAS DE BRUITS RADIOELECTRIQUES DEPASSANT LES LIMITES APPLICABLES AUX APPAREILS NUMERIQUES DE LA "CLASSE B" PRESCRITES DANS LE REGLEMENT SUR LE BROUILLAGE RADIOELECTRIQUE EDICTE PAR LE MINISTERE DES COMMUNICATIONS DU CANADA.

**CAUTION:** TO PREVENT ELECTRIC SHOCK, MATCH WIDE BLADE OF PLUG TO WIDE SLOT, FULLY INSERT.

**ATTENTION:** POUR ÉVITER LES CHOCS ÉLECTRIQUES, INTRODUIRE LA LAME LA PLUS LARGE DE LA FICHE DANS LA BORNE CORRESPONDANTE DE LA PRISE ET POUSSER JUSQU'AU FOND.

- This applies only to products distributed by Yamaha Canada Music Ltd.
- Ceci ne s'applique qu'aux produits distribués par Yamaha Canada Musique Ltée.

## IMPORTANT NOTICE FOR THE UNITED KINGDOM

### Connecting the Plug and Cord

**IMPORTANT.** The wires in this mains lead are coloured in accordance with the following code:

BLUE : NEUTRAL  
BROWN : LIVE

As the colours of the wires in the mains lead of this apparatus may not correspond with the coloured markings identifying the terminals in your plug proceed as follows:

The wire which is coloured BLUE must be connected to the terminal which is marked with the letter N or coloured BLACK.

The wire which is coloured BROWN must be connected to the terminal which is marked with the letter L or coloured RED.

Making sure that neither core is connected to the earth terminal of the three pin plug.

- This applies only to products distributed by Yamaha-Kemble Music (U.K.) Ltd.

**YAMAHA**  
YAMAHA CORPORATION

## Free Manuals Download Website

<http://myh66.com>

<http://usermanuals.us>

<http://www.somanuals.com>

<http://www.4manuals.cc>

<http://www.manual-lib.com>

<http://www.404manual.com>

<http://www.luxmanual.com>

<http://aubethermostatmanual.com>

Golf course search by state

<http://golfingnear.com>

Email search by domain

<http://emailbydomain.com>

Auto manuals search

<http://auto.somanuals.com>

TV manuals search

<http://tv.somanuals.com>