

# YAMAHA *Clavinova*®

## CVP-20

### **Owner's Guide Bedienungsanleitung Manuel d'instructions Manual del Propietario**

#### **IMPORTANT**

##### **Check your power supply**

Make sure that your local AC mains voltage matches the voltage specified on the name plate on the bottom panel. In some areas a voltage selector may be provided on the rear panel of the main keyboard unit. Make sure that the voltage selector is set for the voltage in your area.

#### **WICHTIG**

##### **Überprüfung der Stromversorgung**

Sicherstellen, daß die örtliche Netzspannung den Betriebsspannungswerten entspricht, die in die Plakette auf der Unterseite des Keyboards eingetragen sind. Für manche Bestimmungsländer ist das Keyboard mit einem Spannungswähler auf der Rückseite ausgerüstet. Darauf achten, daß der Spannungswähler auf die örtliche Netzspannung eingestellt ist.

#### **IMPORTANT**

##### **Contrôler la source d'alimentation**

S'assurer que la tension secteur locale correspond à la tension indiquée sur la plaque d'identification située sur le panneau inférieur. Les modèles destinés à certaines régions peuvent être équipés d'un sélecteur de tension situé sur la plaque d'identification, sur le panneau arrière du clavier. Vérifier que le sélecteur est bien réglé pour la tension secteur utilisée.

#### **IMPORTANTE**

##### **Verifique la alimentación de corriente**

Asegúrese de que el voltaje local de CA concuerde con el especificado en la placa de identificación del panel trasero. En algunas áreas, la unidad viene provista de un selector de voltaje en el panel inferior de la unidad de teclado principal. Asegúrese de que este selector esté en la posición correspondiente al voltaje de su área.

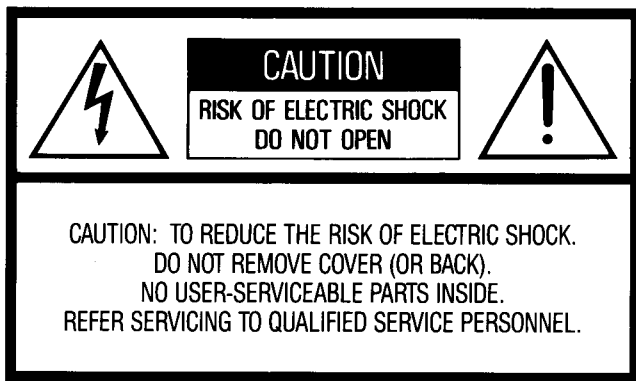

See bottom of keyboard enclosure for graphic symbol markings

#### Explanation of Graphical Symbols

The lightning flash with arrowhead symbol, within an equilateral triangle, is intended to alert the user to the presence of uninsulated "dangerous voltage" within the product's enclosure that may be of sufficient magnitude to constitute a risk of electric shock to persons.

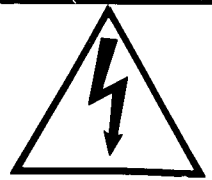

The exclamation point within an equilateral triangle is intended to alert the user to the presence of important operating and maintenance (servicing) instructions in the literature accompanying the product.



## IMPORTANT SAFETY AND INSTALLATION INSTRUCTIONS

INFORMATION RELATING TO POSSIBLE PERSONAL INJURY, ELECTRIC SHOCK, AND FIRE HAZARD POSSIBILITIES HAS BEEN INCLUDED IN THIS LIST.

**WARNING** — When using electronic products, basic precautions should always be followed, including the following:

1. Read all Safety and Installation Instructions, Explanation of Graphical Symbols, and assembly instructions (where applicable) BEFORE using your Yamaha electronic product. Check unit weight specifications before you attempt to move this instrument!
2. Main Power Supply Verification: Your Yamaha electronic product has been manufactured specifically for the main supply voltage used in your area. If you should move, or if any doubt exists, please contact your dealer for instructions. The main supply voltage required by your electronic product is printed on the name plate. For name plate location, see Before Playing item.
3. This product may be equipped with a polarized line plug (one blade wider than the other). If you are unable to insert the plug into the outlet, contact an electrician to have your obsolete outlet replaced. Do NOT defeat the safety purpose of the plug. Yamaha products not having polarized plugs incorporate construction methods and designs that do not require line plug polarization.
4. **WARNING** — Do NOT place objects on your electronic product's power cord or place the unit in a position where anyone could trip over, walk over, or roll anything over cords of any kind. Do NOT allow your electronic product or its bench to rest on or be installed over cords of any type. Improper installations of this type create the possibility of a fire hazard and/or personal injury.
5. Environment: Your electronic product should be installed away from heat sources such as a radiator, heat registers and/or other products that produce heat. Additionally, the unit should not be located in a position that exposes the cabinet to direct sunlight, or air currents having high humidity or heat levels.
6. Your Yamaha electronic product should be placed so that its location or position does not interfere with its proper ventilation.
7. Some Yamaha electronic products may have benches that are either a part of the product or supplied as an optional accessory. Some of these benches are designed to be dealer assembled. Please make sure that the bench is stable before using it. The bench supplied by Yamaha was designed for seating only. No other uses are recommended.
8. Some Yamaha electronic products can be made to operate with or without the side panels or other components that constitute a stand. These products should be used only with the components supplied or a cart or stand that is recommended by the manufacturer.
9. Do not operate for a long period of time at a high volume level or at a level that is uncomfortable. If you experience any hearing loss or ringing in the ears, you should consult an audiologist.
10. Do not use your Yamaha electronic product near water or in wet environments. For example, near a swimming pool, spa, or in a wet basement.
11. Care should be taken so that objects do not fall, and liquids are not spilled, into the enclosure through openings.
12. Your Yamaha electronic product should be serviced by a qualified service person when:
  - a. The power-supply cord or plug has been damaged: or
  - b. Objects have fallen, or liquid has been spilled into the product: or
  - c. The product has been exposed to rain: or
  - d. The product does not operate, exhibits a marked change in performance: or
  - e. The product has been dropped, or the enclosure of the product has been damaged.
13. When not in use, always turn your Yamaha electronic product "OFF". The power-supply cord of the product should be unplugged from the outlet when it is to be left unused for a long period of time. Notes: In this case, some units may lose some user programmed data. Factory programmed memories will not be affected.
14. Do not attempt to service the product beyond that described in the user-maintenance instructions. All other servicing should be referred to qualified service personnel.
15. Electromagnetic Interference (RFI). This series of Yamaha electronic products utilizes digital (high frequency pulse) technology that may adversely affect Radio/TV reception or the operation of other devices that utilize digital technology. Please read FCC Information (page 67) for additional information.

**PLEASE KEEP THIS MANUAL  
FOR FUTURE REFERENCE!**

## Introduction

Please accept our thanks for purchasing a Yamaha Clavinova CVP-20. The Clavinova is a completely new type of keyboard made possible by Yamaha's advanced technology and over a century of experience in manufacturing musical instruments.

Its main features are as follows:

- 76 standard size keys
- An AE (Action Effect) keyboard with weighted touch and dynamic control virtually identical to those of an acoustic piano.
- 22 realistic AWM orchestra voices and 32 dynamic rhythms.
- A variety of functions that enable a wide range of performances, including Solo Styleplay, Piano ABC, Keyboard Percussion, Performance and Registration Memories, MIDI compatibility and more.

## Einleitung

Vielen Dank für den Kauf eines Yamaha Clavinova CVP-20. Das Clavinova ist eine völlig neue Art Tasteninstrument, ermöglicht durch die fortschrittliche Technologie von Yamaha und über ein Jahrhundert Erfahrung in der Herstellung von Musikinstrumenten. Es zeichnet sich durch die folgenden Merkmale aus:

- 76 Manualtasten in Standardgröße
- Ein AE-(Action Effect)-Manual mit Anschlagdynamik, praktisch identisch zu dem eines akustischen Pianos.
- Sechzig-und-sechsundzwanzig Orchesterstimmen und 32 dynamische Rhythmen.
- Eine Vielzahl von Funktionen, die einen großen Bereich an Darbietungen gestatten, darunter Solo Styleplay, Piano ABC, Keyboard Percussion, Performance- und Registrierungs-Speicher, MIDI-Kompatibilität und mehr.

## Introduction

Nous tenons à vous remercier d'avoir porté votre choix sur un Clavinova CVP-20. C'est un tout nouveau type d'instrument que seules les techniques de pointe et l'expérience centenaire de Yamaha en matière d'instruments de musique, ont rendu possible. Voici ses principales caractéristiques.

- Soixante-seize touches de dimension standard.
- Un clavier "Action Effect" dont le toucher est pondéré et le contrôle dynamique, reproduisant parfaitement les sensations d'un piano acoustique.
- Vingt-deux voix d'orchestre et 32 rythmes dynamiques.
- Un grand éventail de particularités telles que Solo Styleplay, Piano ABC, les percussions au clavier, les mémoires d'exécution et de registration et la compatibilité MIDI.

## Introducción

Permítanos agradecerle sinceramente la compra de este Clavinova Yamaha CVP-20. El Clavinova es un tipo de teclado completamente nuevo, hecho realidad gracias a la avanzada tecnología de Yamaha y a su larga experiencia en la fabricación de instrumentos musicales, que abarca más de un siglo. Sus características principales son las siguientes:

- 76 teclas de tamaño estándar.
- Un teclado AE (Efecto de acción) con toque ponderado y control dinámico, virtualmente idénticos a los de un piano tradicional.
- 32 ritmos dinámicos y 22 voces de orquesta AWM, de gran realismo.
- Amplia variedad de funciones que le permite una gran diversidad de ejecuciones, incluyendo el estilo de ejecución solista, el piano ABC, el teclado de percusión, las memorias de ejecuciones y registro, la compatibilidad MIDI y mucho más.

## Contents

	PAGE
• Assembly Instructions .....	3
• Before Playing .....	7
• Voice Section .....	8
• Rhythm Section .....	10
• Keyboard Percussion .....	11
• Piano ABC .....	12
• Solo Styleplay .....	13
• Performance Memory .....	13
• Registration Memory .....	15
• Useful Information .....	15
• How to Use MIDI .....	16
• Specifications .....	67
• MIDI Implementation Chart .....	68

## Inhalt

	Seite
• Zusammenbau-Anleitung .....	3
• Vor dem Spielen .....	22
• Stimmen-Sektion .....	23
• Rhythmus-Sektion .....	25
• Keyboard Percussion .....	26
• Piano ABC .....	27
• Solo Styleplay .....	28
• Performance-Speicher .....	28
• Registrierungs-Speicher .....	30
• Nützliche Information .....	30
• Verwendung von MIDI .....	31
• Technische Daten .....	67
• MIDI-Implementationsstabelle .....	68

## Table des matières

	Page
• Instructions de montage .....	3
• Avant de jouer .....	37
• Les voix .....	38
• Le rythme .....	40
• Les percussions au clavier .....	41
• Piano ABC .....	42
• Solo Styleplay .....	43
• La mémoire d'exécution .....	43
• La mémoire de registration .....	45
• Quelques renseignements utiles .....	45
• L'interface MIDI .....	46
• Caractéristiques .....	67
• Tableau des fonctions MIDI .....	68

## Indice

	PAGINA
• Instrucciones de montaje .....	3
• Antes de tocar .....	52
• Sección de las voces .....	53
• Sección del ritmo .....	55
• Percusión del teclado .....	56
• Piano ABC .....	57
• Estilo de ejecución solista .....	58
• Memoria de ejecuciones .....	58
• Memoria de registro .....	60
• Información útil .....	60
• Cómo utilizar MIDI .....	61
• Especificaciones .....	67
• Tabla de implementación de MIDI .....	68

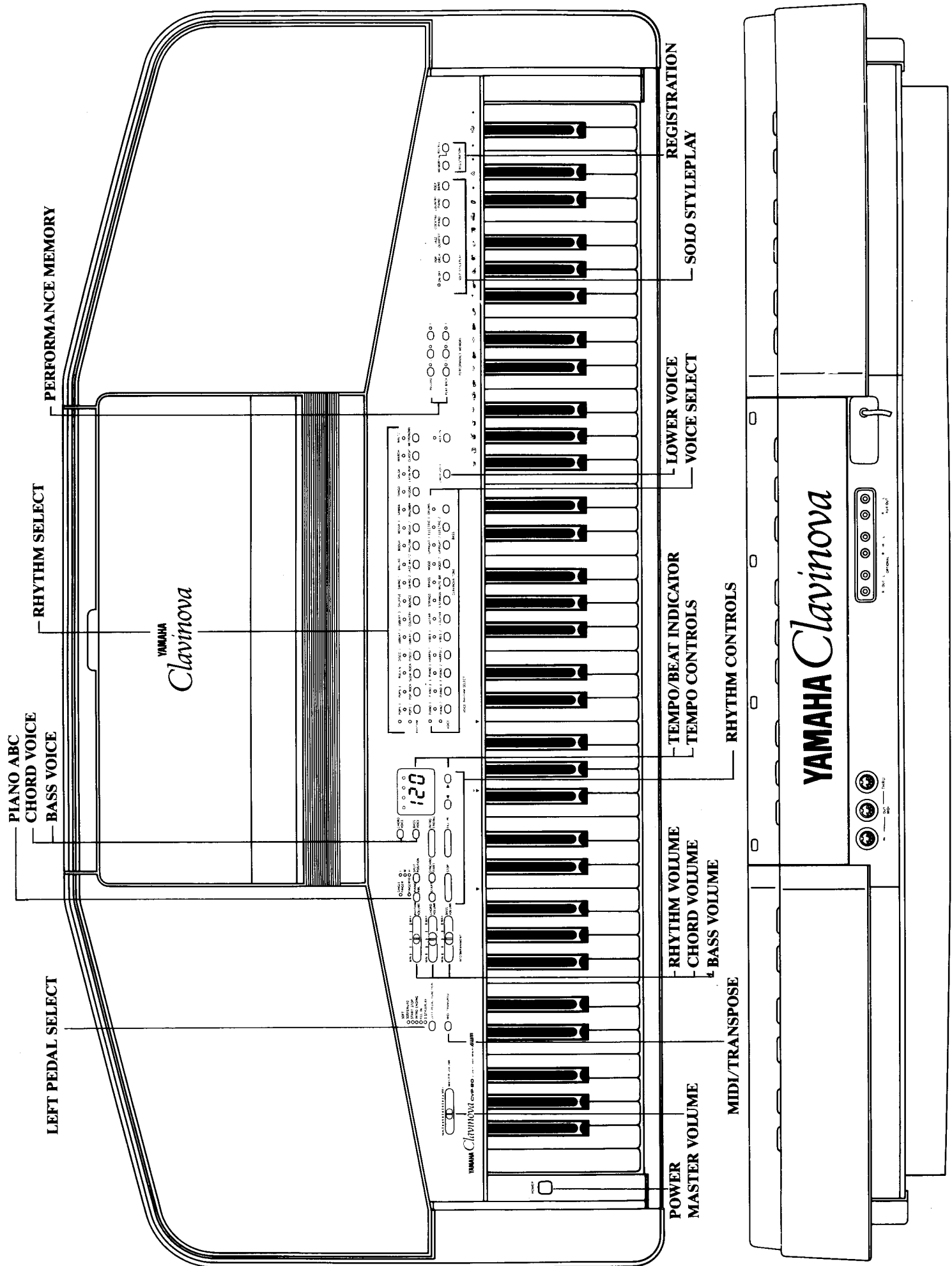

# Assembly Instructions Zusammenbau-Anleitung Instructions de montage Instrucciones de montaje

1

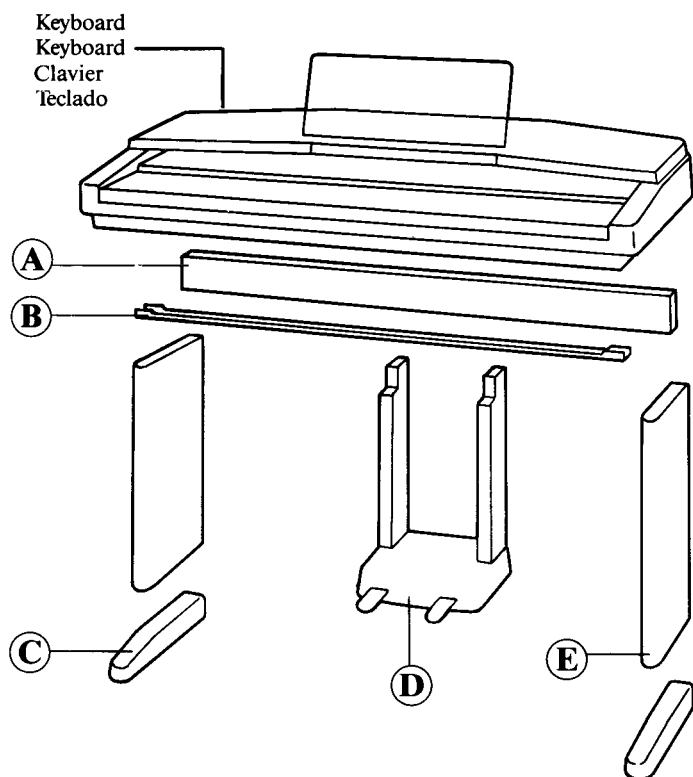

## Open the carton and remove the various parts.

When assembling the CVP-20, be sure to have someone help you. Remove all parts, including screws, connectors and caps.

## Öffnen Sie den Karton und entnehmen Sie die verschiedenen Teile.

Zum Zusammenbau des CVP-20 benötigen Sie die Hilfe einer weiteren Person. Entnehmen Sie alle Teile, einschließlich Schrauben, Verbindungsstücke und Kappen.

## Ouvrez le carton d'emballage et retirez toutes les pièces

Assurez-vous de n'oublier aucune pièce dans l'emballage (veillez aux vis, connecteurs, cache-vis).

## Abra la caja y saque todas las piezas.

Pida ayuda a otra persona para montar el CVP-20. Quite todas las piezas, inclusive los tornillos, conectores y tapas.

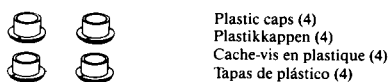
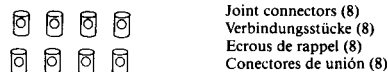
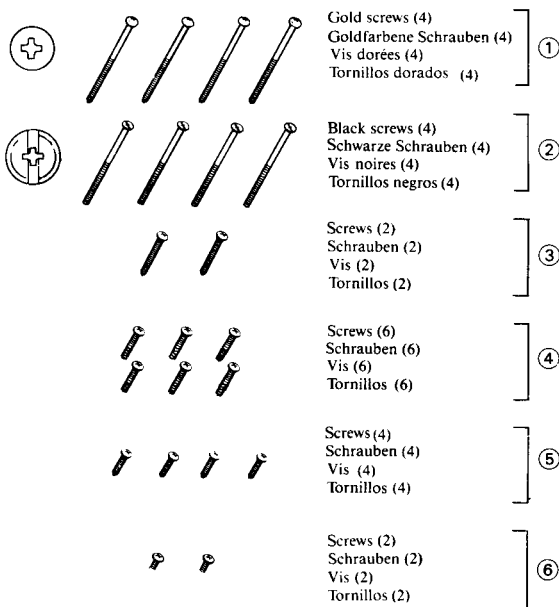

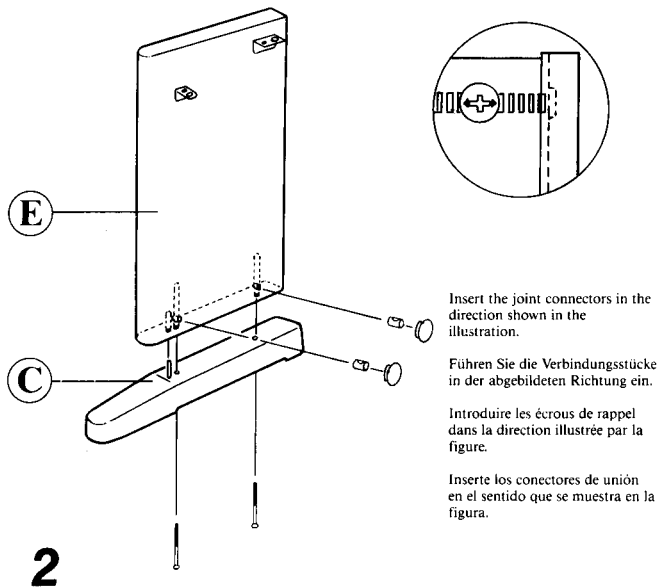

Insert the joint connectors in the direction shown in the illustration.

Führen Sie die Verbindungsstücke in der abgebildeten Richtung ein.

Introduire les écrous de rappel dans la direction illustrée par la figure.

Inserte los conectores de unión en el sentido que se muestra en la figura.

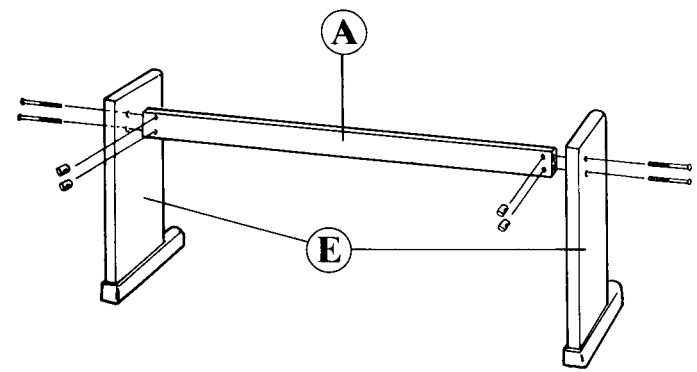

3

### Connect part (A) to parts (E).

Connect part (A) to parts (E), securing part (A) firmly with 4 joint connectors and 4 black screws ② as shown in fig. 3.

### Assemble the legs.

As shown in fig. 2, attach each part (C) to one part (E). Place a joint connector into each of the holes at the lower portion of parts (E), and secure parts (C) with 4 gold screws ①. Cover each hole with a plastic cap.

### Bauen Sie die Beine zusammen.

Wie in Abb. 2 gezeigt, bringen Sie jedes Teil (C) an ein Teil (E) an. Stecken Sie ein Verbindungsstück in jede der Löcher unten an den Teilen (E) und sichern Sie die Teile (C) mit 4 goldfarbenen Schrauben ①. Bedecken Sie jedes Loch mit einer Plastikkappe.

### Montage des pieds

Fixez une pièce (C) à une pièce (E), comme le montre la figure 2. Placez un écrou de rappel dans chaque trou pratiqué à la partie inférieure de la pièce (E) et fixez les pièces (C) au moyen des 4 vis dorées ①. Posez ensuite un cache-vis.

### Arme las patas.

Como se indica en la fig. 2, junte cada una de las piezas (C) con cada una de las piezas (E). Coloque un conector de unión en cada uno de los orificios de la parte inferior de las piezas (E), y fije las piezas (C) con 4 tornillos dorados ①. Cubra cada uno de los orificios con una tapa de plástico.

### Verbinden Sie Teil (A) mit den Teilen (E).

Verbinden Sie Teil (A) mit den Teilen (E), sichern Sie Teil (A) mit 4 Verbindungsstücken und 4 schwarzen Schrauben ②, siehe Abb. 3.

### Reliez les pièces (A) et (E).

Reliez les pièces (A) et (E) à l'aide des 4 écrous de rappel et des 4 vis noires ②, comme le montre la figure 3.

### Conecte la pieza (A) a las piezas (E).

Conecte la pieza (A) a las piezas (E), asegurando firmemente la pieza (A) con 4 conectores de unión y 4 tornillos negros ② como se muestra en la figura 3.

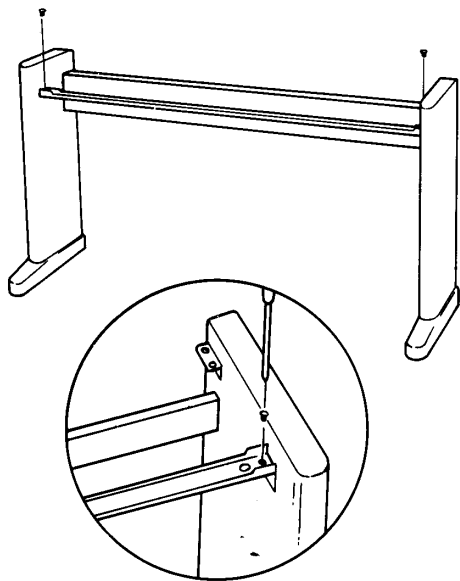

4

### Connect part (B) to parts (E).

Connect part (B) to parts (E), securing it firmly with 2 screws (6) as shown in fig. 4.

### Verbinden Sie Teil (B) mit den Teilen (E).

Verbinden Sie Teil (B) mit den Teilen (E) und sichern es mit 2 Schrauben (6), siehe Abb. 4.

### Reliez les pièces (B) et (E)

Reliez les pièces (B) et (E) à l'aide des 2 vis (6), comme le montre la figure 4.

### Conecte la pieza (B) a las piezas (E).

Conecte la pieza (B) a las piezas (E), asegurándola firmemente con dos tornillos (6) como se muestra en la figura 4.

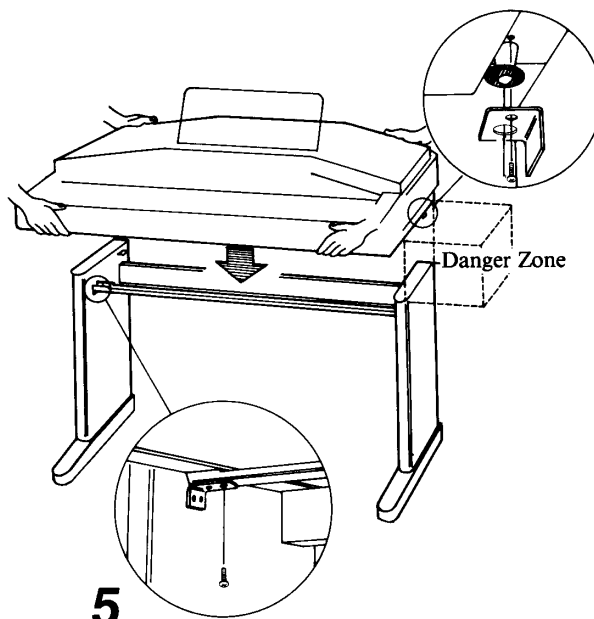

5

### Place the keyboard on parts (E).

As shown in fig. 5, gently place the keyboard on parts (E) so that the 2 plastic black cones on the bottom of the keyboard fit into the bigger holes of the back metal fittings. Secure the keyboard by screwing 2 screws (4) into the back metal fittings and 2 screws (3) into the front metal fittings.

#### Notes:

1. When disassembling the Clavinova unscrew the black cones with a Phillips screwdriver.
2. Be careful not to damage parts (E) when placing the keyboard on them.

### Legen Sie das Keyboard auf die Teile (E).

Wie in Abb. 5 gezeigt, legen Sie das Keyboard vorsichtig auf die Teile (E), so daß die 2 schwarzen Plastikkegel an der Unterseite des Keyboards in die größeren Löcher der hinteren Metallbeschläge kommen. Sichern Sie das Keyboard, indem Sie 2 Schrauben (4) in die hinteren Metallbeschläge und 2 Schrauben (3) in die vorderen Metallbeschläge schrauben.

#### Hinweise:

1. Zum Auseinanderbauen des Clavinova die schwarzen Kegel mit einem Kreuzschlitzschraubendreher losschrauben.
2. Sorgfältig darauf achten, die Teile (E) nicht zu beschädigen, wenn das Keyboard darauf gelegt wird.

### Posez le clavier sur les pièces (E).

Posez le clavier sur les pièces (E), comme le montre la figure 5, de manière que les deux cônes en plastique noir situés à la partie inférieure du clavier entrent dans les trous pratiqués dans les ferrures métalliques noires. Fixez le clavier à l'aide de deux vis (4) (ferrures métalliques noires) et des deux vis (3) (ferrures métalliques avant).

#### Remarques:

1. Pour démonter le Clavinova, dévissez les cônes noirs à l'aide d'un tournevis cruciforme.
2. Veillez à ne pas endommager les pièces (E) lorsque vous posez le clavier.

### Coloque el teclado sobre las piezas (E).

Como se muestra en la fig. 5, coloque suavemente el teclado sobre las piezas (E) de forma que los 2 conos de plástico negro situados en la parte inferior del teclado encajen en los orificios mayores de los accesorios de conexión metálicos traseros. Fije el teclado a los accesorios de conexión metálicos traseros con 2 tornillos (4) y a los accesorios de conexión metálicos delanteros con 2 tornillos (3).

#### Notas:

1. Cuando desmonte el Clavinova, destornille los conos negros con un destornillador tipo Phillips.
2. Tenga cuidado para no dañar las piezas (E) al colocar sobre ellas el teclado.

Do not carry the keyboard by holding onto the area marked Danger Zone in the illustration. Hold the keyboard as shown in fig. 5 to avoid trapping your hands between the keyboard and parts (E).

Das Keyboard nicht an dem mit Gefahrenzone in der Abbildung gekennzeichneten Teil tragen. Das Keyboard wie in Abb. 5 halten, um nicht die Hände zwischen dem Keyboard und den Teilen (E) einzuklemmen.

Ne déplacez pas le Clavinova en le saisissant à l'emplacement indiqué sur l'illustration comme présentant un danger. Saisissez le clavier comme le montre la figure 5 de manière que vos doigts ne puissent être coincés entre le clavier et les pièces (E).

No transporte el teclado sosteniéndolo del área marcada Danger Zone (Zona peligrosa) en la ilustración. Sostenga el teclado como se muestra en la fig. 5 para evitar que su mano quede retenida entre el teclado y las piezas (E).

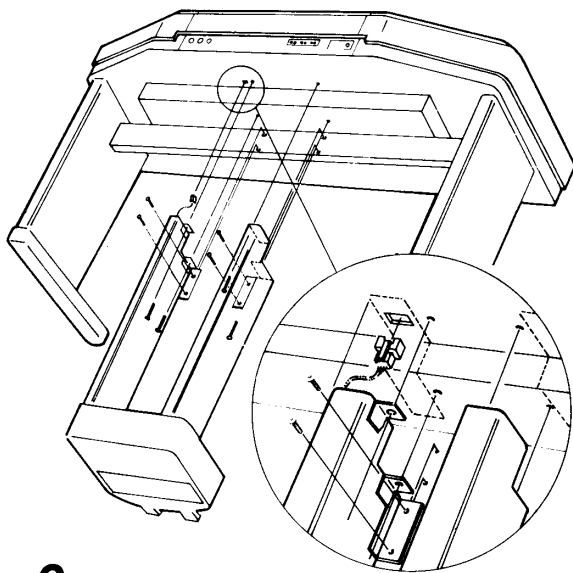

The pedal connector can be inserted in one direction only. (Insert in the direction shown in the illustration.)

Der Pedalstecker kann nur in einer Richtung eingesteckt werden. In die abgebildete Richtung einstecken.

Le connecteur des pédales ne peut être introduit que dans un seul sens, celui représenté par

El conector de los pedales puede insertarse en un sentido solamente. Insertélo en el sentido que se indica en la ilustración

6

## Connect part (D).

Connect part (D) to the keyboard as shown in fig. 6. Insert the pedal connector into the socket at the bottom of the keyboard. Align the holes in the metal fittings of part (D) and the holes in the middle of part (A) and at the bottom of the keyboard. First insert and screw 4 screws ⑤ into part (A), then insert and screw 4 screws ④ into the keyboard. It may be necessary to lift part (D) a little while securing. When inserting, make sure that the wire does not get caught between the keyboard and the pedal connector. Push the wire all the way into part (D).

## Bringen Sie das Teil (D) an.

Bringen Sie das Teil (D) an das Keyboard an, siehe Abb. 6. Stecken Sie den Pedalstecker in die Buchse an der Unterseite des Keyboards. Richten Sie die Löcher in den Metallbeschlägen von Teil (D) und die Löcher in der Mitte von Teil (A) und an der Unterseite des Keyboards miteinander aus. Schrauben Sie zuerst 4 Schrauben ⑤ in Teil (A) und dann 4 Schrauben ④ in das Keyboard. Zum Sichern kann es erforderlich sein, das Teil (D) etwas anzuheben.

Beim Einstecken des Pedalsteckers darauf achten, daß der Draht nicht zwischen dem Keyboard und dem Pedalstecker eingeklemmt wird. Den Draht vollständig in Teil (D) einschieben.

## Fixez la pièce (D).

Fixez la pièce (D) au clavier, comme le montre la figure 6. Introduisez le connecteur de la pédale dans la prise située à la partie inférieure du clavier. Superposez les trous des ferrures métalliques de la pièce (D) et les trous situés au milieu de la pièce (A), à la partie inférieure du clavier. Introduisez et serrez tout d'abord les quatre vis ⑤ dans la partie (A) puis les quatre vis ④ dans le clavier. Le cas échéant, soulevez légèrement la partie (D). Veillez à ce que le câble ne soit pas coincé entre le clavier et le connecteur. Repoussez le câble dans la partie (D).

## Conecte la pieza (D).

Conecte la pieza (D) al teclado como se muestra en la fig. 6. Inserte el conector de los pedales en el zócalo situado en la parte inferior del teclado. Alinee los orificios de los accesorios de conexión metálicos de la pieza (D) con los orificios de la parte media de la pieza (A) y los de la parte inferior del teclado. Primero inserte y atornille 4 tornillos ⑤ en la pieza (A), y luego inserte y atornille 4 tornillos ④ en el teclado. Mientras se fija la pieza (D) puede ser necesario levantarla un poco.

Al insertarlo, asegúrese de que el cable no quede retenido entre el teclado y el conector de los pedales. Empuje el cable para que entre completamente en la pieza (D).

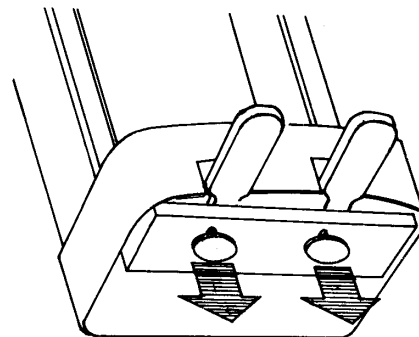

7

## Loosen the pedal adjusters

Two pedal adjusters are provided at the bottom of part (D) for stability and pedal length adjustment. Loosen the pedal adjusters so that they touch the floor. This will ensure that part (D) remains stable when pushing down the pedals with your feet, thus enabling more precise pedal control.

\* To make sure that all connections have been properly made, check each screw once again for a secure fit.

## Lösen Sie die Pedaleinsteller.

An der Unterseite von Teil (D) befinden sich zwei Pedaleinsteller für Stabilitäts- und Pedallängen-Einstellung. Lösen Sie die Pedaleinsteller, so daß sie den Fußboden berühren. Dadurch wird gewährleistet, daß Teil (D) beim Betätigen der Pedale mit dem Fuß stabil bleibt, so daß eine präzisere Pedalbetätigung möglich ist.

\* Überprüfen Sie alle Schrauben, um sicherzugehen, daß alle Befestigungen einwandfrei durchgeführt wurden.

## Dévissez les régleurs des pédales.

Deux régleurs sont prévus à la partie inférieure de la pièce (D) pour assurer sa stabilité et positionner les pédales en hauteur. Dévissez ces régleurs afin qu'ils viennent en contact avec le sol. De la sorte, la pièce (D) demeure stable, même lorsque vous appuyez sur les pédales.

\* Assurez-vous une fois encore que vous avez soigneusement serré toutes les vis.

## Afloje los ajustadores de los pedales.

En la parte inferior de la pieza (D) se suministran dos ajustadores de los pedales que brindan estabilidad y permiten regular la longitud de los pedales. Afloje los ajustadores de los pedales de modo que toquen el piso. De esta forma se asegurará que la pieza (D) se mantenga estable cuando se presionen los pedales con el pie, permitiendo un control de los pedales más preciso.

\* Para asegurarse de que todas las conexiones se han realizado correctamente, verifique otra vez que todos los tornillos estén bien colocados.



# Avant de jouer

Le Clavinova n'exige pas d'installation professionnelle ni d'entretien spécial. Toutefois, souvenez-vous des points suivants.

## INSTALLATION

1. Pour réaliser une installation sûre, reportez-vous aux "Instructions de montage". Les pieds du Clavinova ne sont pas conçus pour supporter de charge supplémentaire.
  2. **AVERTISSEMENT:** Ne posez pas le Clavinova ou son banc sur des cordons d'alimentation de tout genre, sous peine de provoquer une décharge électrique ou un incendie.
  3. **AVERTISSEMENT:** Ne déposez rien sur le cordon d'alimentation du Clavinova. N'étendez pas ce cordon là où l'on peut marcher ou trébucher dessus. Une telle action risque de provoquer un accident ou un incendie.
  4. **Vérification de la tension d'alimentation:** Ce Clavinova est prévu pour fonctionner sur la tension du réseau de distribution électrique du pays où il est vendu. Cette tension est indiquée sur la plaque signalétique apposée à la partie inférieure de l'appareil. Certains modèles sont munis d'un sélecteur de tension situé à l'arrière. Assurez-vous que ce sélecteur est sur la position correspondant à la tension du réseau électrique. Si vous emportez le Clavinova dans un autre pays, ou une autre région, et si vous avez le moindre doute sur la valeur de la tension du réseau, prenez contact avec un revendeur Yamaha.
  5. **Environnement:** Le Clavinova ne doit pas être installé là où il pourrait être soumis au rayonnement solaire direct, à des courants d'air humide ou chaud, sous peine de provoquer une oxydation, un décollement des panneaux ou une dégradation de la finition.
  6. **Articles en vinyle:** Ne déposez pas d'objets en vinyle, tels que casques d'écoute, napperons, etc., sur les surfaces finies du Clavinova et n'utilisez pas de housse en polyvinyle pour recouvrir l'appareil pendant une période prolongée. Une réaction chimique risque de se produire entre les composants de la finition et ceux du polyvinyle et endommager la finition de manière irréparable.
  7. **Interférence électromagnétique (IEM):** Le Clavinova a été testé et approuvé conforme à tous les règlements. Cependant, s'il est installé près de certains appareils électroniques, des interférences particulières risquent de se manifester.
- **Emplacement de la plaque d'identification**  
La plaque d'identification est située sur le panneau inférieur.

## ENTRETIEN

1. **ENTRETIEN:** Les pièces du Clavinova ne doivent pas être manipulées par l'utilisateur. Par conséquent, faites toujours appel à un technicien qualifié pour toute réparation.
2. **INTEGRITE DU BANC (banc en option):** Si vous ressentez tout un tremblement ou une instabilité du banc, veuillez immédiatement vérifier son assemblage. Ne l'utilisez plus tant que vous n'avez pas trouvé la cause de ce défaut. Le banc est conçu pour s'y asseoir uniquement. Ne l'utilisez pas à d'autres fins.
3. **TEMOIN D'ALIMENTATION:** Lorsque vous n'utilisez pas le Clavinova, mettez-le toujours hors tension.
4. **NETTOYAGE/ENTRETIEN**
  - A) **GENERALITES:** N'UTILISEZ PAS de produits chimiques comme l'alcool, les diluants pour peinture, et ne frottez pas les panneaux du Clavinova avec des tampons abrasifs.
  - B) **PANNEAU DES COMMANDES/CLAVIER:** Lorsque vous nettoyez le panneau des commandes et le clavier, utilisez un chiffon doux et absorbant, humecté d'une solution savonneuse atténuée et d'eau tiède.
  - C) **COFFRET:** Nettoyez les panneaux du coffret avec un chiffon doux légèrement humecté d'un détergent neutre. Cet agent de nettoyage ne doit pas contenir de grandes quantités de cire ni autre substance susceptible de former une "croûte" sur le coffret.

# Les voix

Branchez soigneusement la fiche du cordon d'alimentation dans une prise secteur.

**1ère étape. Appuyez sur le bouton POWER pour mettre sous tension le Clavinova.**



**2ème étape. Réglez le curseur MASTER VOLUME.**



Cette commande agit sur le niveau de sortie général.

**3ème étape. Choisissez une voix.**

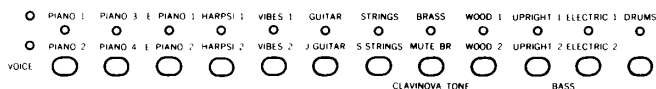

Chaque sélecteur permet le choix de deux voix. A chaque pression sur un sélecteur, le choix se porte alternativement sur la voix dont le nom figure au-dessus de la diode électroluminescente (DEL) puis au-dessous.

Une des deux diodes placées à gauche du panneau des sélecteurs de voix s'éclaire pour indiquer laquelle des deux voix a été choisie. PIANO 1 est la voix par défaut au moment de la mise sous tension.

**4ème étape. Commencez à jouer.**

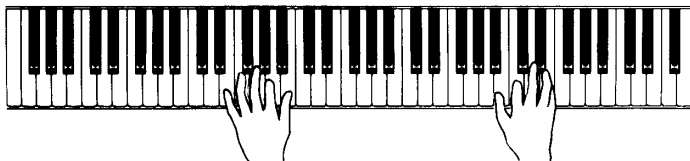

Sélectionnez successivement différentes voix afin d'apprécier les possibilités que vous offre le Clavinova CVP-20.

## [Sélection des voix inférieures]

Le clavier du Clavinova CVP-20 peut être partagé en deux de manière à disposer de voix différentes sur les parties supérieure et inférieure du clavier.

**1ère étape. Appuyez sur le bouton LOWER ON.**



**2ème étape. Réglez la commande CHORD VOLUME.**

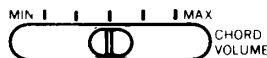

Lorsque le mode de fonctionnement du Clavinova est Piano ABC (reportez-vous au paragraphe qui concerne ce mode), la commande CHORD VOLUME vous donne la possibilité de régler le niveau de sortie des accords.

Le Clavinova CVP-20 possède 22 voix, remarquables par leur réalisme, qui vous permettent une grande variété d'interprétations et de compositions.

**3ème étape. Choisissez une voix tout en maintenant le bouton LOWER VOICE enfoncé. Cette voix est désormais celle que vous entendrez en jouant sur le clavier inférieur.**

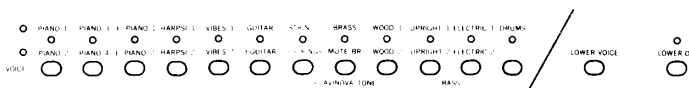

Le clavier inférieur se compose des touches situées à gauche du point de partage (reportez-vous à "Position du point de partage", chapitre Piano ABC).

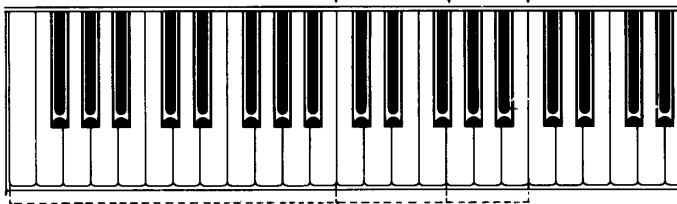

## clavier inférieur

### [Pédale de droite]

La pédale de droite prolonge les notes même après que vous avez relâché leurs touches respectives. Elle a un effet semblable à celui de la pédale centrale d'un piano acoustique.

**Remarque:** La pédale de droite peut également être employée pour obtenir un effet de soutien des notes qui ne sont pas prolongées par l'action normale de cette pédale. Pour cela, appuyez sur le bouton MIDI/TRANPOSE et maintenez ce bouton enfoncé tandis que vous enfoncez et relâchez la pédale. Les notes sont maintenant légèrement prolongées. Cette effet peut être supprimé en répétant les opérations qui viennent d'être mentionnées.

### [Pédale de gauche]

- SOFT
- SOSTENUTO
- START/STOP
- INTRO/ENDING
- FILL IN
- S.STYLEPLAY
- LEFT PEDAL FUNCTION

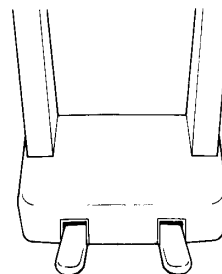

Elle commande divers effets (sourdine, soutien) et plusieurs fonctions (lancement et arrêt du rythme, introduction, finale et Fill In, et Solo Styleplay) que vous appelez à l'aide du sélecteur LEFT PEDAL. SOFT est le réglage par défaut au moment de la mise sous tension. La diode associée à l'effet, ou à la fonction, s'éclaire mais il n'y a pas de diode pour SOFT.

- **Effet SOFT**  
Les notes jouées sont assourdis lorsque vous appuyez sur la pédale de gauche.
- **Effet SOSTENUTO**  
Les notes jouées sont prolongées dès que la pédale de gauche est enfoncée (comme si vous aviez appuyé sur la pédale de droite) lorsque vous avez choisi l'effet de soutien. Les notes qui suivent l'enfoncement de cette pédale ne sont pas prolongées de sorte que vous pouvez jouer staccato et, tout à la fois, maintenir un accord.
- **Lancement et arrêt du rythme**  
Le rythme commence dès que vous appuyez sur la pédale de gauche alors qu'il n'y avait pas de rythme et il est arrêté par une nouvelle action sur cette pédale.
- **Introduction et finale**  
Le rythme commence après une introduction de deux mesures dès que vous appuyez sur la pédale de gauche alors qu'il n'y avait pas de rythme et il est arrêté par une nouvelle action sur cette pédale après un finale de deux mesures.

● **Fill In**

Le rythme est accentué pendant une mesure dès que vous appuyez sur la pédale de gauche.

● **Solo styleplay**

Pour que la pédale de gauche puisse commander cette fonction il faut, au préalable, que cette fonction ait été commandée par le bouton SOLO STYLEPLAY.

Cela étant, si le sélecteur de fonction de la pédale de gauche indique SOLO STYLEPLAY, cette fonction est appelée quand vous appuyez sur cette pédale et la maintenez enfoncée. Cette fonction est abandonnée aussitôt que vous relâchez la pédale de gauche et laisse place à PIANO ABC. (Reportez-vous à "Solo Styleplay" pour de plus amples détails.)

- L'effet SOSTENUTO ne peut pas être choisi si la fonction Solo Styleplay a été commandée par le bouton qui lui correspond mais la diode SOSTENUTO s'éclairera.

**[Le toucher]**

Le clavier du CVP-20 réagit à toutes les variations de votre toucher. Cela vous donne la possibilité de nuancer vos interprétations par de subtiles variations de tonalité ou de timbre. L'amplitude des variations dépend de chaque voix.

**[TRANSPOSITION]**

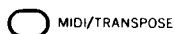

Le bouton MIDI/TRANPOSE a deux fonctions: permettre d'appeler certaines fonctions MIDI (reportez-vous à "L'interface MIDI") et transposer la tonalité du clavier sur une plage de ± 600 centièmes.

En principe, la transposition est sélectionnée lorsque vous appuyez sur le bouton TRANPOSE. (Les fonctions de l'interface MIDI sont appelées en appuyant sur un de leurs sélecteurs respectifs alors que le bouton MIDI/TRANPOSE est maintenu enfoncé.)

Pour augmenter la tonalité: maintenez le bouton MIDI/TRANPOSE enfoncé et appuyez sur le bouton TEMPO ►. La tonalité croît de 100 centièmes chaque fois que vous opérez ainsi.

Pour diminuer la tonalité: maintenez le bouton MIDI/TRANPOSE enfoncé et appuyez sur le bouton TEMPO ◀. La tonalité décroît de 100 centièmes chaque fois que vous opérez ainsi.

Pour retrouver la tonalité initiale: maintenez le bouton MIDI/TRANPOSE enfoncé et appuyez en même temps sur les boutons TEMPO ◀ et ►. Les notes reprennent leur tonalité d'origine.

- Les transpositions sont fournies, de la manière suivante, par l'indicateur TEMPO/BEAT:

Transposition	Indication	Transposition	Indication
- 600 centièmes	- 6	+ 100 centièmes	+ 1
- 500 centièmes	- 5	+ 200 centièmes	+ 2
- 400 centièmes	- 4	+ 300 centièmes	+ 3
- 300 centièmes	- 3	+ 400 centièmes	+ 4
- 200 centièmes	- 2	+ 500 centièmes	+ 5
- 100 centièmes	- 1	+ 600 centièmes	+ 6
± 0 centièmes	0		

**[Commande de hauteur tonale]**

Elle vous permet d'accorder très précisément la totalité du clavier.

Pour augmenter la hauteur tonale: maintenez les touches E<sub>0</sub> et F<sub>0</sub> (les deux touches à l'extrême gauche du clavier) enfoncées et appuyez autant de fois qu'il est nécessaire sur une des touches situées entre C<sub>3</sub> et B<sub>3</sub> (ces touches comprises). A chaque enfoncement d'une de ces touches, la hauteur tonale croît de 3 centièmes.

Pour diminuer la hauteur tonale: maintenez les touches E<sub>0</sub> et F<sub>0</sub><sup>#</sup> (la touche blanche et la touche noire à l'extrême gauche du clavier) enfoncées et appuyez autant de fois qu'il est nécessaire sur une des touches situées entre C<sub>3</sub> et B<sub>3</sub> (ces touches comprises). A chaque enfoncement d'une de ces touches, la hauteur tonale décroît de 3 centièmes.

Pour retrouver la hauteur tonale initiale (A<sub>3</sub> = 440 Hz): enfoncez en même temps les touches E<sub>0</sub>, F<sub>0</sub> et F<sub>0</sub><sup>#</sup>. La valeur A<sub>3</sub> = 440 Hz est le réglage par défaut au moment de la mise sous tension.

- La hauteur tonale est fournie, en Hertz (Hz), par l'indicateur TEMPO/BEAT chaque fois qu'elle est modifiée.

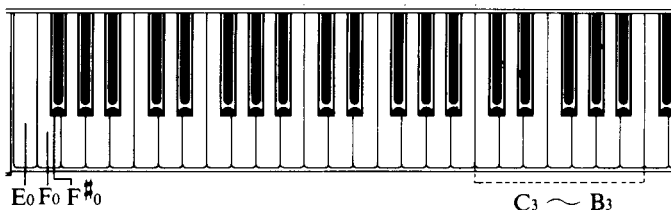

**[Possibilité de jeu]**

En mode de fonctionnement normal, 16 notes peuvent être jouées en même temps. Ce nombre est réduit lorsque vous faites appel à un rythme, au Piano ABC, au Solo Styleplay ou à la mémoire d'exécution.

# Le rythme

## 1ère étape. Choisissez un motif rythmique.



Chaque sélecteur permet le choix de deux rythmes. A chaque pression sur un sélecteur, le choix se porte alternativement sur le rythme dont le nom figure au-dessus de la diode électroluminescente (DEL) puis au-dessous.

Une des deux diodes placées à gauche du panneau des sélecteurs de rythme s'éclaire pour indiquer lequel des deux rythmes a été choisi.

Pops 1 est le rythme par défaut au moment de la mise sous tension.

## 2ème étape. Réglez la commande RHYTHM VOLUME.

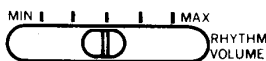

Elle agit sur le niveau de sortie du rythme.

## 3ème étape. Réglez le tempo.



Vous avez la possibilité de donner au tempo une valeur comprise entre  $\text{♩} = 32$  et  $\text{♩} = 280$ . La commande TEMPO ◀ ralentit le tempo; la commande TEMPO ▶ l'augmente. Le tempo par défaut ( $\text{♩} = 120$ ) est restauré en appuyant en même temps sur les commandes ◀ et ▶.

## 4ème étape. Lancez le rythme.



Le rythme commence dès que vous appuyez sur le bouton START. Cependant, si vous avez choisi le mode de fonctionnement synchronisé (pour cela, vous avez appuyé sur le bouton SYNCHRO START), le rythme débute dès que vous jouez une note. (En outre, si vous avez sélectionné Piano ABC, la note doit appartenir au clavier inférieur.)

- Le témoin BEAT LAMP (à l'extrême gauche) clignote quand vous êtes en mode de fonctionnement synchronisé.

Le Clavinova CVP-20 possède 32 motifs rythmiques pour accompagner automatiquement votre interprétation de la mélodie.

## 5ème étape. Arrêtez le rythme.

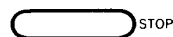

Vous arrêtez le rythme grâce au bouton STOP ou au bouton INTRO./ENDING.

- Notez que le bouton STOP annule également le mode de fonctionnement synchronisé et le Fill In.

## [FILL IN]

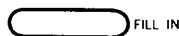

Un motif de Fill In, adapté au rythme joué, est ajouté jusqu'à la fin de la mesure en cours dès que vous appuyez sur le bouton FILL IN.

- Si vous agissez sur ce bouton à la fin du dernier temps de la mesure, le motif de Fill In commence avec le début de la mesure suivante.
- Si vous appuyez sur ce bouton alors qu'aucun rythme n'est joué, un rythme sera joué, accompagné d'un motif de Fill In. Le deuxième témoin BEAT LAMP, en partant de la gauche, s'éclaire pour indiquer que le rythme est réglé pour débiter avec un motif de Fill In.
- Si vous avez choisi le mode de fonctionnement synchronisé et que vous appuyez sur ce bouton, le rythme commence, accompagné d'un motif de Fill In, dès que vous jouez une note (une note du clavier inférieure si vous avez sélectionné Piano ABC).
- Le motif de Fill In se prolonge si vous gardez le bouton correspondant enfoncé.

## [INTRO./ENDING]

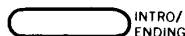

Aucun motif rythmique n'étant joué, un tel motif débute après une introduction de deux mesures dès que vous appuyez sur le bouton INTRO./ENDING. A l'inverse, un motif rythmique étant joué, ce motif est arrêté après une phrase de conclusion lorsque vous appuyez sur ce bouton.

# Les percussions au clavier

## [Indicateur TEMPO/BEAT]

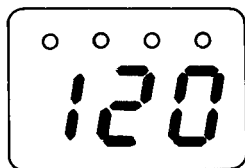

Cet indicateur fournit les informations suivantes:

- Le tempo, indiqué sous la forme d'un nombre de battements par minute (♩ = ), lorsque vous procédez à un réglage au moyen des commandes TEMPO.
- La mesure en cours, lorsqu'un rythme est joué.
- La valeur de la transposition ou de la modification de la hauteur tonale pendant leur réglage respectif.
- La capacité restante de mémoire d'exécution lorsqu'un des boutons RECORD est enfoncé (reportez-vous à "La mémoire d'exécution").
- Des indications relatives à l'interface MIDI quand cette interface est employée (reportez-vous à "L'interface MIDI").

## [Les témoins BEAT]

- Ces témoins s'éclairent successivement de la gauche vers la droite pour indiquer le temps de la mesure et le tempo du rythme choisi. Le témoin situé à l'extrême gauche indique le premier temps de la mesure.
- Lorsque vous choisissez le mode de fonctionnement synchronisé, le témoin situé à l'extrême gauche clignote et indique le tempo exact (en noires) jusqu'à ce que le rythme commence.
- Le deuxième témoin en partant de la gauche s'éclaire lorsque le rythme doit commencer par un motif de Fill In.



Les témoins BEAT

## [Informations complémentaires]

- Il n'existe pas de motif de Fill In, d'introduction ou de finale pour Metronome. (Avec Metronome, deux mesures de silence sont introduites quand vous appuyez sur INTRO./ENDING et aucune modification du motif rythmique n'intervient si vous appuyez sur FILL IN ou INTRO./ENDING pour arrêter le rythme.)
- Il n'existe pas de motif Piano ABC pour Metronome. (Lorsque vous employez Metronome pour le rythme avec Piano ABC, aucun son n'est produit par le clavier inférieur.)

Le Clavinova CVP-20 est à même de reproduire les sons de 22 instruments à percussion, y compris certains instruments d'Amérique Latine.

1ère étape. Appuyez sur le bouton DRUMS du panneau des sélecteurs de voix.



La diode associée s'éclaire.

2ème étape. Jouez une des notes de la section des percussions au clavier (F#4 à G6).

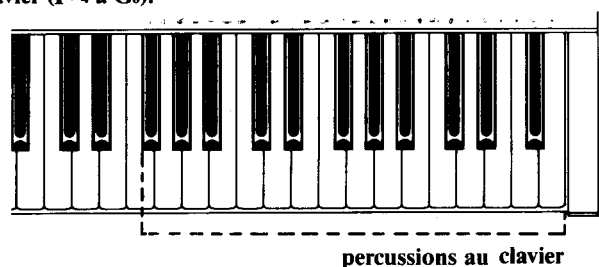

percussions au clavier

A chaque note correspond un instrument. La liste ci-dessous et les pictogrammes gravés au-dessus des notes vous permettent de les identifier.

Note	Instrument	Note	Instrument
F#4	Rim Shot	G5	Tom haut électronique
G4	Grosse caisse	G#5	Cabasses
G#4	Balais	A5	Conga basse
A4	Caisse claire normale	A#5	Cowbell
A#4	Hi-hat fermé	B5	Conga haute
B4	Caisse claire électronique	C6	Timbale
C5	Tom bas	C#6	Tambourin
C#5	Hi-hat ouvert	D6	Métronome
D5	Tom moyen	D#6	Triangle fermé
D#5	Ride Cymbal	E6	Métronome
E5	Tom haut	F6	Métronome
F5	Tom moyen électronique	F#6	Triangle ouvert
F#5	Crash Cymbal	G6	Métronome

## [Informations complémentaires]

- Lorsque vous emploieriez les percussions au clavier, vous constaterez que les touches à gauche de C#4 ne produisent aucun son si vous ne faites pas appel au partage du clavier ou au Piano ABC.
- Si vous faites appel au partage du clavier ou au Piano ABC, les touches du clavier inférieur produisent des sons mais les touches comprises entre C#4 et la note la plus haute du clavier inférieur n'en produisent pas.

# Piano ABC

1ère étape. Appuyez sur le bouton PIANO ABC pour choisir le mode de fonctionnement: "un seul doigt" (Single Finger) ou "plusieurs doigts" (Fingered).

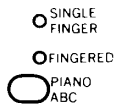

2ème étape. Jouez un accord à la main gauche.

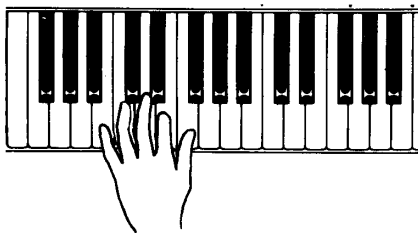

### Le mode "un seul doigt":

Enfoncez une touche du clavier inférieur (reportez-vous à "Position du point de partage", dans ce chapitre).

L'accompagnement de basse et d'accord se fait entendre. Si le rythme est joué, cet accompagnement continue même après que vous avez retiré votre main du clavier.

- Pour obtenir un accord mineur, appuyez sur la touche correspondante et sur la touche noire qui la précède.
- Pour obtenir un accord de septième, appuyez sur la touche correspondante et la touche blanche qui la précède.
- Pour obtenir un accord de septième mineur, appuyez sur la touche correspondante et sur les touches blanches et noires qui la précèdent.

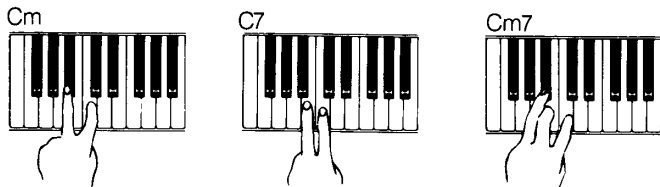

### Le mode "à plusieurs doigts":

Jouez un accord complet sur le clavier inférieur.

L'accompagnement automatique de basse et d'accord se fait entendre. Si le rythme est joué, cet accompagnement continue même après que vous avez retiré votre main du clavier.

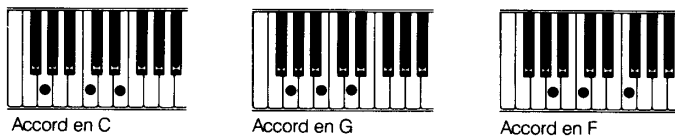

- Les accords possibles sont les suivants: majeur, mineur, septième majeur, sixième, septième mineur, septième mineur quinte bémol, septième, septième quarte suspendue, augmentée, diminuée, sixième mineur et quarte suspendue.

3ème étape. Réglez les commandes BASS VOLUME et CHORD VOLUME.

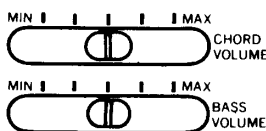

Lorsqu'un rythme est joué, Piano ABC vous donne la possibilité d'obtenir un accompagnement automatique de basse et d'accord adapté au rythme.

### [Changement des voix de basse et d'accord]

Il est possible de changer les voix de basse et d'accord.

#### Changement de la voix de basse:

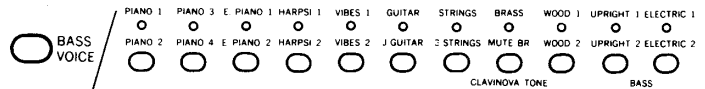

Appuyez sur le bouton BASS VOICE, maintenez ce bouton enfoncé et choisissez la voix que vous désirez au moyen du sélecteur.

#### Changement de la voix d'accord:

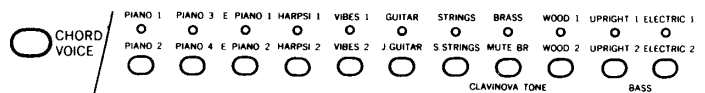

Appuyez sur le bouton CHORD VOICE, maintenez ce bouton enfoncé et choisissez la voix que vous désirez au moyen du sélecteur.

#### Pour connaître la voix de basse ou d'accord choisie:

Appuyez sur le bouton BASS VOICE ou CHORD VOICE; la diode associée à la voix choisie s'éclaire.

### [Position de partage]

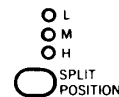

Le partage du clavier peut être obtenu de trois manières différentes. Appuyez sur le sélecteur SPLIT POSITION pour choisir l'emplacement du point de partage: en bas, au milieu, en haut. Les touches à gauche de ce point constituent le clavier inférieur.

Les trois positions sont repérées sur le clavier par un triangle inversé gravé au-dessus de la touche correspondante. La position milieu est choisie par défaut lors de la mise sous tension.

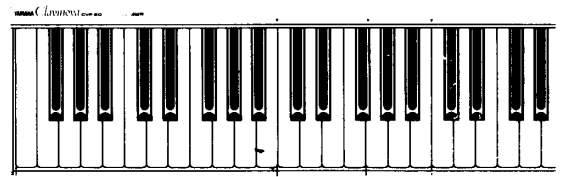

clavier inférieur

### [Informations complémentaires]

- Avec Piano ABC, le motif d'accompagnement est différent si vous employez un Fill In ou une introduction ou un finale.
- Le partage du clavier et le piano ABC ne peuvent pas être employés en même temps.
- Avec certains rythmes, le motif d'accompagnement donné par Piano ABC peut demeurer sans changement même si vous sélectionnez un accord différent. (Par exemple, pour certains rythmes, aux accords majeurs et de septième majeure ainsi qu'aux accords mineurs et de septième mineure peuvent être associés le même motif d'accompagnement.)

# Solo Styleplay

Cette fonction permet de choisir les voix d'orchestre, de rythme et d'accompagnement les plus appropriées à votre interprétation et la compléter par des instruments harmoniques. Les accompagnements sont choisis en fonction du style musical que vous avez sélectionné.

**1ère étape. Appelez cette fonction en appuyant sur le bouton SOLO STYLEPLAY (la diode associée s'éclaire).**

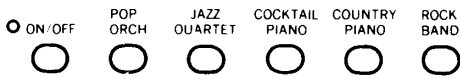

**2ème étape. Sélectionnez un des cinq styles musicaux.**



**3ème étape. Jouez une mélodie (une note à la fois) et un accord sur le clavier inférieur.**

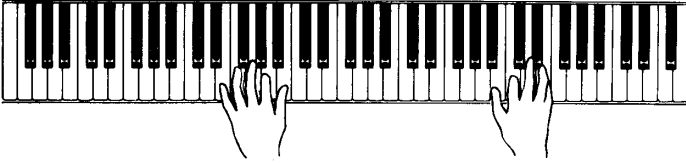

- Deux à quatre instruments harmoniques accompagnent l'exécution de la mélodie.
- L'accord peut être joué à "un seul doigt" ou à "plusieurs doigts". Le rythme commence automatiquement (le mode de fonctionnement est synchronisé) et Piano ABC est sélectionné. Solo Styleplay choisit donc le rythme et les voix de basse et d'accord qui conviennent le mieux au style musical du morceau de musique que vous interprétez.
- Si grâce au sélecteur de fonction, la pédale de gauche a pour rôle de commander Solo Styleplay, cette fonction est mise en service par l'enfoncement de la pédale et abandonnée par le relâchement de cette pédale (mais cette pédale est sans effet sur Piano ABC).

**4ème étape. Changement de rythme et des voix d'orchestre de basse et d'accord.**

Il est possible de changer le rythme et les voix d'orchestre, de basse et d'accord en procédant comme nous l'avons dit (reportez-vous à "Le rythme" et "Piano ABC").

- Si vous changez la voix d'orchestre, les instruments harmoniques sont modifiés afin d'être adaptés à la nouvelle voix choisie.

**5ème étape. Arrêtez Solo Styleplay.**



SOLO STYLEPLAY

Pour cela, appuyez sur le bouton SOLO STYLEPLAY.

## [Informations complémentaires]

- Piano ABC ne peut pas être abandonné lorsque Solo Styleplay est en service.
- La pédale de gauche ne peut pas commander l'effet SOSTENUTO lorsque Solo Styleplay est en service.
- Le rythme ne peut pas être arrêté lorsque Solo Styleplay est en service. Pour ne plus entendre le rythme, placez la commande RHYTHM VOLUME sur sa position minimale.
- Vous ne pouvez jouer qu'une seule note à la fois sur le clavier supérieur lorsque Solo Styleplay est en service.

# La mémoire d'exécution

Grâce à cette mémoire, qui comporte trois pistes indépendantes, vous avez la possibilité d'enregistrer votre interprétation. Ces trois pistes peuvent être jouées séparément ou en même temps. De plus, vous pouvez jouer d'autres voix tandis que s'effectue la lecture de l'enregistrement.

## Enregistrement

**1ère étape. Appuyez sur un des boutons RECORD.**



Vous ne pouvez enregistrer que sur une seule piste à la fois.

**2ème étape. Choisissez une voix.**

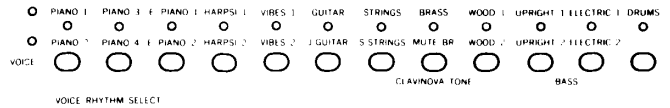

Le cas échéant, faites appel au clavier inférieur.

**3ème étape. Choisissez éventuellement un rythme, Piano ABC et les voix de basse et d'accord.**

Le Clavinova CVP-20 passe automatiquement en mode de fonctionnement synchronisé lorsque vous appuyez sur un bouton RECORD. Vous devez placer la commande RHYTHM VOLUME sur la position minimale si vous ne désirez pas enregistrer le rythme.

**4ème étape. Réglez le tempo.**

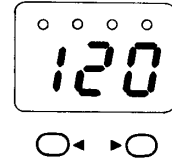

**5ème étape. Commencez à jouer.**

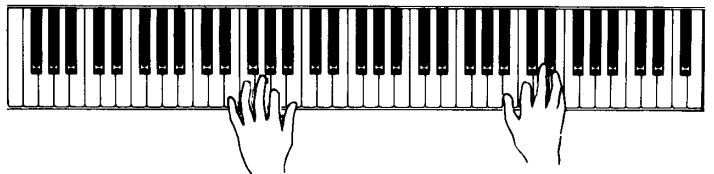

L'enregistrement commence aussitôt que vous jouez une note ou que vous appuyez sur le bouton START ou le bouton INTRO./ENDING. Votre exécution est enregistrée en même temps que les accompagnements.

- Voici les données qui sont mises en mémoire: touche enfoncée/relâchée, numéro de la voix, numéro du rythme, Fill In, introduction/finale, niveaux de sortie du rythme, des accords et de la basse, tempo initial, modification du tempo, Piano ABC, position de partage, numéros des voix de basse et d'accord, pédale de droite, soutien et sourdine.

### 6ème étape. Arrêt de l'enregistrement.



L'arrêt de l'enregistrement s'obtient en appuyant sur le bouton STOP; le rythme est également arrêté.

## Lecture

### 1ère étape. Appuyez sur le bouton PLAY BACK de la mémoire d'exécution correspondant à la piste que vous désirez écouter.

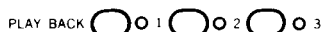

### 2ème étape. Appuyez sur le bouton START.



Vous avez également la possibilité de commander la lecture par le bouton INTRO./ENDING ou par une touche du clavier inférieur lorsque vous êtes en mode de fonctionnement synchronisé.

### 3ème étape. Réglez le niveau de sortie.



Pour cela, agissez sur les commandes MASTER, RHYTHM et BASS et CHORD VOLUME.

### 4ème étape. Arrêt de la lecture.

La lecture est arrêtée lorsque qu'une des conditions suivantes est remplie:

1. Toutes les informations enregistrées ont été lues.
2. Le bouton STOP ou le bouton INTRO./ENDING est enfoncé.
3. Un bouton RECORD est enfoncé.

### [Priorité au cours de la lecture]

- Lors de la lecture de plusieurs pistes enregistrées sans le Piano ABC et sans qu'une position de partage ait été indiquée, le rythme de la piste portant le numéro le plus faible a la priorité. Cependant, si une ou plusieurs pistes ont été enregistrées avec le Piano ABC et une position de partage, c'est le rythme de la piste qui parmi celles-ci porte le numéro le plus faible qui a la priorité.
- La priorité de lecture ne change pas dès que la lecture a commencé.
- Si vous procédez à la lecture d'une piste alors que vous enregistrez sur une autre, le dernier rythme choisi se fait entendre et est enregistré (ce peut être le rythme de la piste en cours de lecture ou le rythme choisi sur le panneau de commande au moment de l'enregistrement). Le rythme enregistré sur la piste lue n'est en aucun cas modifié par le choix d'un autre rythme pour l'enregistrement sur une autre piste.

### [Informations complémentaires]

- Vous pouvez, pendant l'enregistrement, changer certaines voix. Ces changements sont enregistrés mais ne sont pas indiqués sur le panneau de commande.
- Les motifs rythmiques et le tempo peuvent être modifiés pendant la lecture.
- Si vous employez le bouton INTRO./ENDING pour commencer la lecture d'une exécution qui comporte une phrase d'introduction (son enregistrement a été déclenché par ce même bouton), la lecture débute après une introduction de 2 mesures et non de 4 mesures.
- Si vous employez le bouton INTRO./ENDING pour commencer la lecture d'une exécution qui ne comporte pas une phrase d'introduction, la lecture débute après une introduction de 2 mesures.
- Le nombre de notes qui peuvent être jouées, en même temps, pour l'ensemble des trois pistes est égal à 12.
- Les changements manuels des voix pendant la lecture sont sans effet sur l'enregistrement.
- Environ 5.000 notes représentant de l'ordre de 31 K-octets, peuvent être enregistrées dans la mémoire du Clavinova.
- La capacité restante de mémoire est fournie, en K-octets, par l'indicateur TEMPO au moment où vous appuyez sur un bouton RECORD. (Le nombre affiché est compris entre r28 et r00.)
- Les informations mémorisées sont conservées environ une semaine après la dernière mise hors tension. Pour éviter leur effacement, mettez le Clavinova sous tension à intervalle régulier de sept jours.
- L'enregistrement et le rythme s'arrêtent lorsque la mémoire est pleine.
- La capacité de la mémoire est réduite par l'emploi fréquent des commandes de niveau de sortie et de tempo et celui de la pédale de droite.
- Au cours de la lecture d'une piste enregistrée avec le Piano ABC et une position de partage, il n'existe aucun moyen de supprimer Piano ABC et la position de partage à l'aide des boutons du panneau de commande.



# Mémoire de registration

Le Clavinova CVP-20 peut mémoriser les réglages que vous effectuez sur le panneau de commande et cela vous offre la possibilité de les rappeler aisément.

## Mémorisation

### 1ère étape. Procédez aux réglages du panneau de commande.

Le Clavinova CVP-20 peut mémoriser les informations relatives aux voix d'orchestre, aux voix inférieures, au rythme, aux percussions au clavier, au Piano ABC, aux voix de basse et d'accord, à la position de partage, aux fonctions de la pédale de gauche, au tempo, au Solo Styleplay, aux commandes de niveau de sortie du rythme, des accords (y compris le niveau relatif au clavier inférieur) et de la basse.

2ème étape. Appuyez tout d'abord sur le bouton MEMORY puis tout en maintenant ce bouton enfoncé, appuyez sur le bouton RECALL.



## Rappel

3ème étape. Appuyez sur le bouton RECALL.



Les réglages mis en mémoire sont automatiquement rappelés.

### [Informations complémentaires]

- Un seul ensemble de réglages du panneau de commande peut être mis en mémoire.
- La mise en mémoire d'un nouvel ensemble de réglages efface les informations précédemment enregistrées.

# Quelques renseignements utiles

## Prises pour les accessoires

- Prise HEADPHONES



En branchant un casque (en option) sur cette prise vous interrompez la sortie des haut-parleurs du Clavinova. Cette manière de procéder vous permet de faire des exercices sans importuner votre entourage.

- Prises AUX. OUT L/R

Vous emploierez ces prises pour le raccordement du Clavinova à l'entrée d'un amplificateur ou aux bornes d'enceintes auxiliaires. En reliant ces prises à l'entrée LINE IN d'un magnétophone, vous pouvez enregistrer votre interprétation sur une cassette.

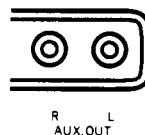

### Remarque:

Le signal présent sur les prises AUX. OUT L/R ne doit jamais être appliqué à la prise OPTIONAL IN que ce soit directement ou par l'intermédiaire d'un appareil extérieur. Utilisez les prises OPTIONAL IN/OUT si vous entendez employer un module d'expansion Yamaha série EM.

- Prises OPTIONAL IN (L,R)/OUT (L,R)

Ces prises sont principalement destinées au raccordement du Clavinova à un module d'expansion Yamaha série EM (Boîte à rythmes EMR-1, Générateur de sons EMT-1/10, Boîte à réverbération EME-1, Boîte à mémoire EMQ-1). A titre d'exemple, les prises OPTIONAL OUT seront raccordées aux prises LINE IN de la Boîte à réverbération EME-1 et les prises LINE OUT de ce dernier aux prises OPTIONAL IN du Clavinova. Cette façon de procéder permet d'obtenir de nombreux effets acoustiques, tels que écho et réverbération. Des renseignements complémentaires sont fournis dans les manuels qui accompagnent ces appareils.

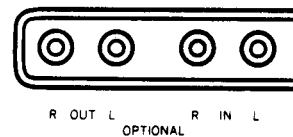

- MIDI IN/OUT/THRU

MIDI est un acronyme pour "Musical Instrument Digital Interface" (Interface digitale pour les instruments de musique). Cette interface est désormais l'interface normalisée pour les instruments électroniques. Elle vous permet de raccorder le Clavinova à un ordinateur ou à un instrument muni de cette interface (reportez-vous au chapitre "L'interface MIDI").

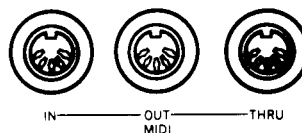

# L'interface MIDI

## Accessoires en option et modules d'extension

### [Accessoires en option]

- **Couvercle (KC-761)**
- **Banquette (BC-7)**
- **Casque stéréophonique (HPE-5)**  
Casque dynamique, léger et à oreillettes très douces.
- **Câble de raccordement (PSC-3)**  
Pour la liaison du Clavinova à une chaîne Haute-Fidélité ou à un autre appareil audio.

### [Modules d'extension]

Les modules suivants ont été spécialement conçus pour accroître les possibilités musicales des Clavinova Yamaha.

Expansion acoustique AWM	Générateurs de sons (EMT-10)
Expansion acoustique FM	Générateurs de sons (EMT-1)
Unité de disque	Boîte à mémoire (EMQ-1)
Batterie digitale	Boîte à rythmes (EMR-1)
Réverbération digitale	Boîte à réverbération (EME-1)

Quelques uns des accessoires en option ne sont pas disponibles dans certains pays.

## Conseils importants

### Que faire si ...

#### 1. L'appareil ne fonctionne pas lorsque vous appuyez sur l'interrupteur général.

Vérifiez que la fiche est bien enfoncée dans la prise murale. Assurez-vous que la prise murale est sous tension. Si ces deux conditions sont satisfaites, débranchez le Clavinova et prenez contact avec un revendeur.

#### 2. L'appareil reproduit les sons des émissions radiodiffusées ou télévisées.

Cela peut être le fait de la présence dans votre voisinage d'un puissant émetteur. Prenez contact avec le revendeur.

#### 3. Le niveau des bruits parasites est soudain important.

En général, cela se produit lors de la mise sous tension et hors tension d'un appareil électroménager.

#### 4. L'appareil perturbe le fonctionnement du récepteur radio ou du téléviseur.

Les impulsions haute fréquence générées par le Clavinova peuvent perturber le fonctionnement du récepteur radio ou du téléviseur. N'employez pas le Clavinova à proximité de ces appareils.

#### 5. Les sons produits par le Clavinova sont déformés lorsque vous le raccordez à des enceintes auxiliaires.

Cette distorsion des sons est en général causée par un mauvais réglage du niveau de sortie du Clavinova ou de l'appareil auquel il est relié (amplificateur, chaîne Haute-Fidélité, etc.). Diminuez le niveau de sortie jusqu'à ce que la distorsion disparaisse et rappelez-vous qu'outre la distorsion qui est un phénomène désagréable, un niveau de sortie trop élevé peut provoquer des dommages aux enceintes.

## Brève introduction à l'interface MIDI

Cette interface normalisée et reconnue par tous les fabricants, permet aux instruments électroniques de musique d'échanger des informations. Sur la plupart des appareils munis de cette interface, il est possible de transmettre et de recevoir des informations telles que "une note est jouée" ou "une nouvelle voix est sélectionnée". L'instrument qui reçoit l'information et que nous appelons l'instrument esclave, réagit en conséquence et élargit, par les sons qu'il produit, les possibilités d'exécution d'un morceau de musique à partir de l'instrument maître.

### 1er exemple. Le Clavinova est relié à un autre instrument muni de l'interface MIDI tel qu'un PortaTone.

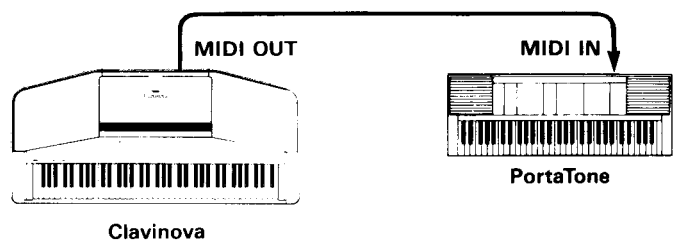

La prise MIDI OUT du Clavinova CVP-20 est reliée à la prise MIDI IN du PortaTone par un câble MIDI. De cette manière, quand vous jouez sur le Clavinova, instrument maître, des sons sont produits par le PortaTone, instrument esclave. Chaque instrument peut être réglé pour une voix différente; par exemple, le Clavinova peut produire des sons de piano tandis que le PortaTone produit des sons d'ensemble à cordes. Seul au clavier, vous pouvez donc donner l'impression que le morceau de musique est exécuté par un groupe d'instrumentistes.

Notez également que les rôles des deux instruments peuvent être inversés, le PortaTone devenant l'instrument maître (sortie sur MIDI OUT) et le Clavinova l'instrument esclave (entrée sur MIDI IN).

### 2ème exemple. Le Clavinova est relié à un ordinateur musical.



Dans ce cas les possibilités qui s'offrent à vous sont illimitées. Que vous employez un logiciel de musique ou que vous écriviez vous-même le programme, le Clavinova peut produire des sons sur ordre de l'ordinateur et les voix peuvent être choisies sur le panneau de commande en fonction du style de musique.

Les deux exemples ci-dessus ne donnent qu'un aperçu de l'interface MIDI.

**Remarque:** N'utilisez que des câbles de haute qualité pour relier les instruments et limitez leur longueur à 5 mètres; au-delà, le bruit induit peut provoquer des erreurs de transmission.

## Messages MIDI émis ou reçus par le CVP-20

Les données suivantes peuvent être émises ou reçues par le CVP-20.

### • Note et vélocité

Au reçu de cette information, l'instrument esclave joue une note (elle est précisée par son numéro MIDI) avec une certaine puissance (précisée par la valeur MIDI de la vélocité). Les données sont émises ou reçues par le Clavinova, en fonction des liaisons de l'interface, aussitôt que la note est jouée.

### • Changements de programme

Au reçu de ces informations, l'instrument esclave choisit une voix précisée par son numéro. Lorsque le Clavinova est l'instrument maître, le numéro émis est compris entre 0 et 23. Le Clavinova peut recevoir les données de changement de programme quand il est l'instrument esclave. L'émission et la réception de ces données peuvent être neutralisées comme il est expliqué page 48.

### • Changements de commande

Ces informations relatives aux pédales SOFT/SOSTENUTO et DAMPER, sont transmises quand vous enfoncez ces pédales. Si l'instrument esclave est un générateur de sons ou un autre clavier, il réagit de la même façon que le fait le générateur de sons propre au Clavinova CVP-20 quand vous enfoncez ces pédales. Le Clavinova peut également recevoir les données de changements de commande. L'émission et la réception de ces données peuvent être neutralisées comme il est expliqué page 48.

## Les fonctions MIDI

Le Clavinova CVP-20 dispose de 10 fonctions MIDI que vous sélectionnez en appuyant sur le sélecteur de voix correspondant (reportez-vous au tableau qui suit) tout en maintenant la sélecteur MIDI/TRANSPOSE enfoncé.

Tableau des fonctions MIDI	Sélecteur de voix
1. Choix d'un canal d'émission	PIANO 1/2
2. Choix d'un canal de réception	PIANO 3/4
3. Neutralisation des sons de l'instrument local (avec/sans)	E. PIANO 1/2
4. Neutralisation des changements de programme (avec/sans)	HARPSICHORD 1/2
5. Neutralisation des changements de commande (avec/sans)	VIBES 1/2
6. Timbres multiples (avec/sans)	GUITAR/JAZZ GUITAR
7. Transmission partagée	STRINGS/S.STRINGS
8. Sélection de l'horloge MIDI	BRASS/MUTE BRASS
9. Transmission des données du panneau	WOOD 1/2
10. Transfert des données	UPRIGHT 1/2

- Lors de la mise sous tension, les réglages par défaut sont: canal d'émission 1, OMNI ON (tous les canaux sont en réception), sans neutralisation de l'instrument local, avec changements de programme, avec changements de commande, sans timbre multiples, sans transmission partagée, horloge interne.

## Le fonctionnement de l'interface MIDI

### 1 et 2. Sélection du canal d'émission et du canal de réception

L'interface MIDI permet d'émettre et de recevoir sur 16 canaux différents bien qu'un seul câble de liaison soit utilisé. Cela vous donne la possibilité de sélectionner des instruments reliés en série.

Chaque instrument pouvant être réglé sur un canal de réception différent, il ne réagit qu'aux données émises sur ce canal. Par exemple, un enregistreur de séquence étant relié à deux instruments (ou générateurs de sons), l'un des instruments peut être réglé pour recevoir sur le canal 1 et l'autre sur le canal 2. Dans ces conditions, le premier instrument (ou générateur de sons) n'interprète que les données émises sur le canal 1, tandis que le second instrument n'interprète que celles émises sur le canal 2. De cette manière, l'enregistreur de séquence peut "jouer" deux parties entièrement différentes, une sur chacun des instruments (ou générateurs de sons).

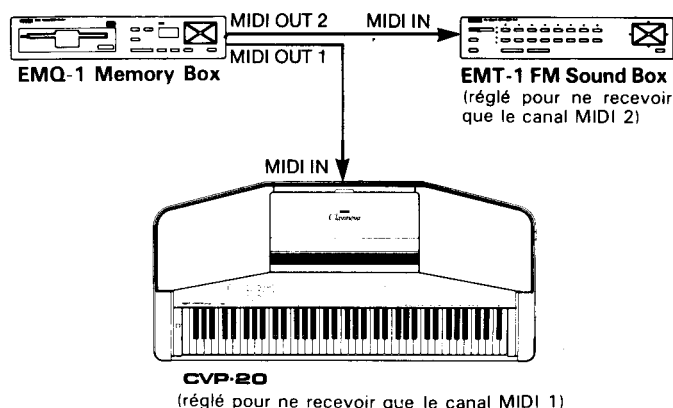

Il existe un mode de fonctionnement, dit OMNI ON, pour lequel l'instrument reçoit les données émises sur les 16 canaux (bien que l'instrument reçoive les données présentes sur les 16 canaux, son canal de réception est le canal 1). Dans ce mode, il n'est pas nécessaire d'appareiller le canal de réception de l'instrument esclave avec le canal d'émission de l'instrument maître (sauf dans le cas des messages relatifs aux modes de fonctionnement qui doivent être reçus sur le canal 1).

- Choix d'un canal d'émission  
1ère étape. Tout en maintenant la pression sur le sélecteur MIDI/TRANSPOSE, appuyez sur le sélecteur PIANO 1/2.  
2ème étape. Choisissez le numéro du canal au moyen des commandes TEMPO (◀ et ▶). Ce numéro est fourni par l'indicateur TEMPO/BEAT.
- Choix d'un canal de réception  
1ère étape. Tout en maintenant la pression sur le sélecteur MIDI/TRANSPOSE, appuyez sur le sélecteur PIANO 3/4.  
2ème étape. Choisissez le numéro du canal au moyen des commandes TEMPO (◀ et ▶). Ce numéro est fourni par l'indicateur TEMPO/BEAT.

Le réglage par défaut lors de la mise sous tension étant le mode OMNI ON, l'indication ALL est fournie par TEMPO/BEAT au moment où vous procédez comme il est dit en 1 ci-dessus. Le mode OMNI ON est abandonné dès que vous choisissez un canal de réception; pour retrouver ce mode de fonctionnement, vous devez réaliser les opérations 1 et 2 de manière à faire apparaître, à nouveau, l'indication ALL.

### 3. Neutralisation des sons de l'instrument local (avec/sans)

Cette fonction permet de neutraliser la sortie des haut-parleurs du Clavinova CVP-20 aussi longtemps qu'il n'est pas commandé, à travers l'interface MIDI, par un appareil extérieur.

Quand il n'y a pas neutralisation des sons, vous entendez les notes jouées sur le Clavinova (le générateur de sons fonctionne).

A l'inverse, lorsqu'il y a neutralisation des sons, le fait d'enfoncer une touche du clavier est sans effet dans le plan acoustique mais les données relatives à cette touche sont émises (MIDI OUT) et le Clavinova peut recevoir (MIDI IN) des données provenant d'un appareil auxiliaire. Dans la configuration de l'illustration ci-dessous, le générateur de sons réagit aux notes jouées sur le Clavinova tandis que ce dernier interprète les données provenant de la Boîte à mémoire EMQ-1.

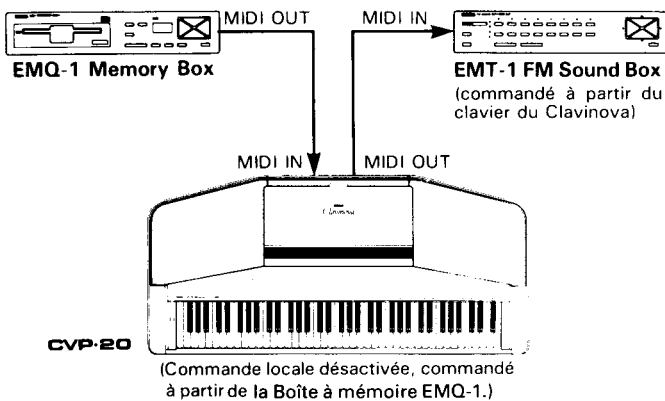

- Choix de la neutralisation ou non des sons de l'instrument  
1ère étape. Tout en maintenant la pression sur le sélecteur MIDI/TRANPOSE, appuyez sur le sélecteur E. PIANO 1/2. La diode associée à E. PIANO 1/2 s'éclaire quand il y a neutralisation des sons de l'instrument (dans le cas contraire, elle est éteinte).

**Remarque:** Si vous avez partagé le clavier ou sélectionné Piano ABC, seuls les sons correspondant au clavier supérieur peuvent être neutralisés.

### 4. Neutralisation des changements de programme (avec/sans)

Cette fonction permet de neutraliser l'émission et la réception des changements de programme (sélection des voix).

Quand il n'y a pas neutralisation des changements de programme, le Clavinova réagit aux données de sélection de voix provenant d'un autre clavier. Il peut également émettre des données de sélection de voix qui provoqueront la sélection de la voix correspondante sur l'appareil auquel il est relié, sous réserve que cet appareil soit réglé pour recevoir ces données.

A l'inverse, quand il y a neutralisation des changements de programme, aucune donnée n'est émise ni recue.

- Choix de la neutralisation ou non des changements de programme  
1ère étape. Tout en maintenant la pression sur le sélecteur MIDI/TRANPOSE, appuyez sur le sélecteur HARPSICHORD 1/2. La diode associée à HARPSICHORD 1/2 s'éclaire quand il n'y a pas neutralisation des changements de programme (dans le cas contraire, elle est éteinte).

### 5. Neutralisation des changements de commande (avec/sans)

Cette fonction permet de neutraliser l'émission et la réception des données relatives aux pédales SOFT/SOSTENUTO et DAMPER ainsi que la réception d'autres commandes provenant d'un appareil auxiliaire.

Quand il n'y a pas neutralisation des changements de commande, le Clavinova réagit aux données correspondantes provenant de l'appareil auxiliaire et transmet des données vers cet appareil qui les interprète dans la mesure où il est réglé pour les recevoir.

- Choix de la neutralisation ou non des changements de commande  
1ère étape. Tout en maintenant la pression sur le sélecteur MIDI/TRANPOSE, appuyez sur le sélecteur VIBES 1/2. La diode associée à VIBES 1/2 s'éclaire quand il n'y a pas neutralisation des changements de programme (dans le cas contraire, elle est éteinte).

### 6. Timbres multiples (avec/sans)

Cette fonction permet de commander, à partir d'un instrument auxiliaire tel que la Boîte à mémoire Yamaha EMQ-1, et sur des canaux séparés, les différentes voix du Clavinova CVP-20. Ce dernier interprète les données et fonctionne alors comme un appareil à timbres multiples. Les canaux de réception et la voix qui leur correspondent sont indiqués ci-dessous.\*

Canaux de réception	Voix
1	PIANO 1
2	E. PIANO 1
3	E. BASS 1
4	VIBES 1
5	GUITAR
6	STRINGS
7	BRASS
8	WOOD 1
15	RHYTHM ☆

☆ (Reportez-vous à "Canal 15", ci-dessous.)

Les données relatives aux changements de programme, au niveau de sortie, au soutien, à la sourdine ainsi que celles concernant les notes relâchées sont également reçues sur les canaux indiqués ci-dessus.

- Choix du mode de fonctionnement avec ou sans timbres multiples  
1ère étape. Tout en maintenant la pression sur le sélecteur MIDI/TRANPOSE, appuyez sur le sélecteur GUITAR/JAZZ GUITAR. La diode associée à GUITAR/JAZZ GUITAR s'éclaire pour le mode de fonctionnement avec timbres multiples (dans le cas contraire, elle est éteinte).
- Exemple: Configuration comprenant une Boîte à mémoire EMQ-1 et un Clavinova CVP-20 en vue de l'enregistrement de trois parties différentes.  
1ère étape. Reliez le Clavinova CVP-20 à la Boîte à mémoire EMQ-1 comme le montre l'illustration.

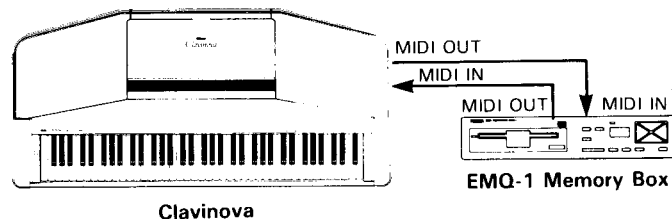

2ème étape. Choisissez la première voix et le numéro du canal d'émission. Enregistrez la première partie sur la Boîte à mémoire EMQ-1.

3ème étape. Sélectionnez, sur le Clavinova CVP-20, le mode de fonctionnement multitimbral et choisissez une nouvelle voix et un nouveau canal d'émission. Enregistrez la deuxième partie sur la Boîte EMQ-1 (cela est possible du fait que cet appareil est prévu pour le surenregistrement).

4ème étape. Choisissez une troisième voix (le Clavinova est toujours en mode de fonctionnement multitimbral) et un troisième canal d'émission. Enregistrez la troisième partie sur la Boîte à mémoire EMQ-1.

5ème étape. Procédez à la lecture de l'enregistrement effectué sur la Boîte à mémoire EMQ-1, le Clavinova étant toujours en mode de fonctionnement multitimbral. Les trois parties mises en mémoire sont jouées sur les trois voix respectives choisies au cours des étapes précédentes.

- Canal 15  
Le canal 15 est employé pour l'émission et la réception des données relatives au rythme, les numéros des notes étant conformes à ceux de la Boîte à rythmes Yamaha EMR-1. Les numéros des rythmes du Clavinova CVP-20 sont également émis sur ce canal sous la forme de données de changements de programme. Lorsque le Clavinova est en mode de fonctionnement multitimbral, le canal 15 est réglé sur le numéro de changement de programme 99 pour lequel aucun motif rythmique n'est joué. Un motif rythmique n'est joué qu'après réception, par le Clavinova CVP-20, d'un autre numéro de changement de programme. (Aucun son ne correspond aux numéros de changement de programme 99 et 98. Il peuvent être respectivement employés pour les silences des mesures à 4/4 et 3/4.)

L'affectation des notes pour les instruments de percussions propres au Canal 15 est indiquée ci-dessous. Elle est différente de celle figurant sur le panneau de commande du Clavinova CVP-20.

**Remarque:** Si vous souhaitez faire appel aux instruments de percussions qui figurent sur le panneau de commande du Clavinova CVP-20, vous devez employer les canaux 1 à 8.

## AFFECTATION DES RYTHMES AUX TOUCHES DU CLAVIER

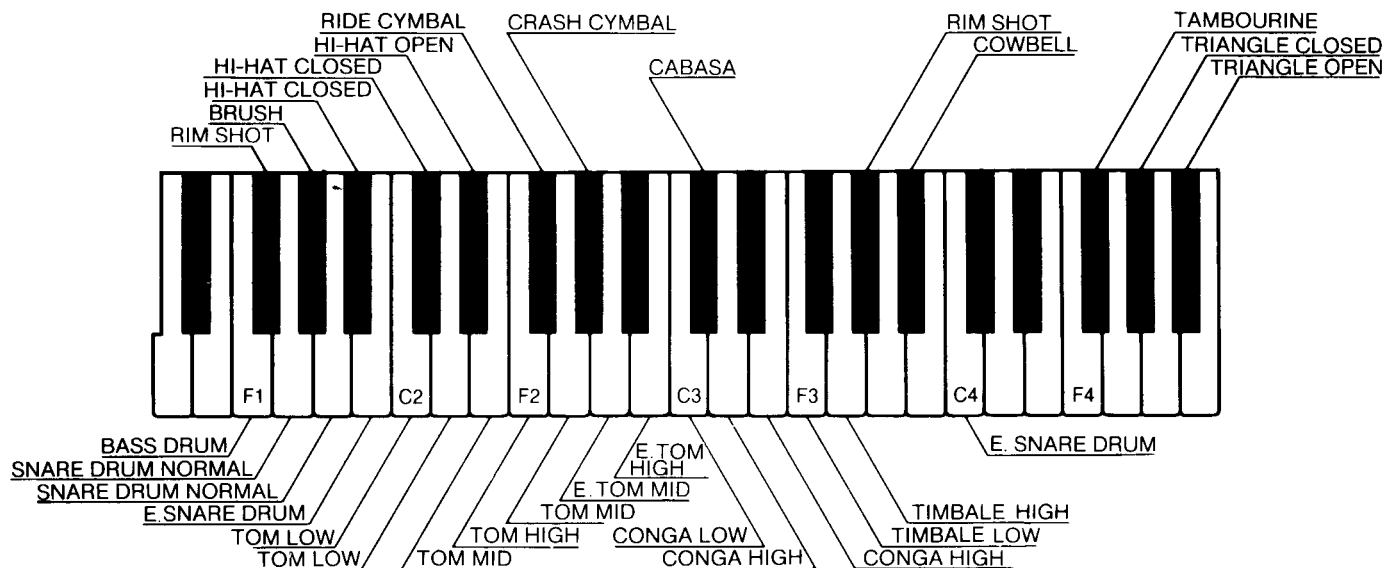

### 7. Transmission partagée

La transmission partagée est un mode de fonctionnement pour lequel le clavier est divisé en deux parties, chacune commandant un instrument esclave différent. Les données relatives aux notes de la partie gauche sont toujours émises sur le canal 2 mais celle de la partie droite peuvent être émises sur un canal quelconque. Dans la configuration illustrée ci-dessous, le clavier inférieur du Clavinova commande le Générateur de sons EMT-1A et le clavier supérieur le Générateur EMT-1B.

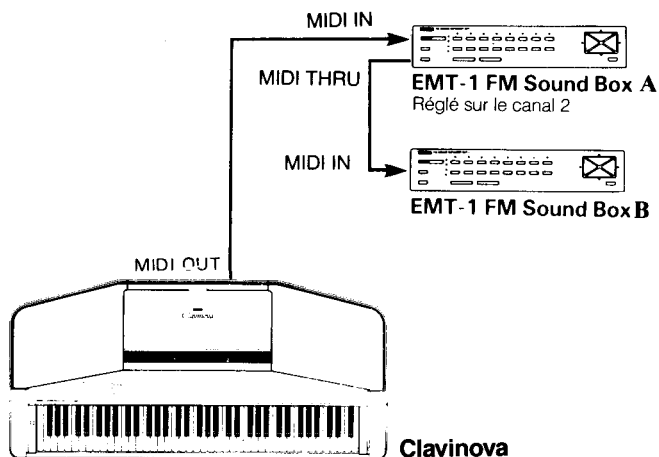

- Choix ou non de la transmission partagée  
Tout en maintenant la pression sur le sélecteur MIDI/TRANSPPOSE, appuyez sur le sélecteur STRINGS/S. STRINGS. La diode associée à STRINGS/S. STRINGS s'éclaire quand il y a transmission partagée (dans le cas contraire, elle est éteinte).

### 8. Sélection de l'horloge MIDI

Le tempo du Clavinova CVP-20 peut être synchronisé sur celui d'un autre instrument. C'est alors de mode de fonctionnement dit EXTERNAL CLOCK. Lorsque la synchronisation s'effectue sur l'horloge interne le mode de fonctionnement est dit INTERNAL CLOCK.

- Choix de l'horloge interne ou externe  
lère étape. Tout en maintenant la pression sur le sélecteur MIDI/TRANSPPOSE, appuyez sur le sélecteur BRASS/MUTE BRASS. La diode associée à BRASS/MUTE BRASS s'éclaire quand la synchronisation s'effectue sur l'horloge externe (dans le cas contraire, elle est éteinte).

### 9. Transmission des données du panneau

Cette fonction permet d'émettre vers un autre appareil pourvu de l'interface MIDI, les données relatives aux réglages du panneau de commande du Clavinova CVP-20. Elle est particulièrement utile lorsque les données sont destinées à un enregistreur de séquence dont le rôle sera de commander le Clavinova pendant la lecture des informations mises en mémoire. En effet, avant que les données d'exécution ne parviennent au Clavinova, ce dernier aura reçu des données qui auront provoqué son réglage, réglage qui sera identique à celui qu'il avait au moment de l'enregistrement.

- Choix de la transmission des données du panneau  
Tout en maintenant la pression sur le sélecteur MIDI/TRANSPPOSE, appuyez sur le sélecteur WOOD 1/2. La diode associée à WOOD 1/2 s'éclaire pendant la transmission.

## 10. Transfert des données

Cette fonction permet le transfert des données enregistrées dans les mémoires d'exécution et de registration vers d'autres appareils munis de l'interface MIDI tel que la Boîte à mémoire Yamaha EMQ-1, d'autres enregistreurs de séquence et les ordinateurs.

- Choix du transfert des données  
Tout en maintenant la pression sur le sélecteur MIDI/TRANSPPOSE, appuyez sur le sélecteur UPRIGHT 1/2. La diode associée à UPRIGHT 1/2 s'éclaire pendant la transmission.

### [Remarque importante]

L'interface MIDI présente des différences mineures d'un instrument ou un appareil à un autre. Reportez-vous au tableau d'implantation des fonctions MIDI de chaque instrument ou appareil pour connaître avec exactitude ses possibilités. Le tableau concernant le Clavinova CVP-20 figure à la dernière page de ce manuel.

## Format des données MIDI (Clavinova CVP-20)

Les informations suivantes seront utiles à ceux qui sont très familiers avec l'interface MIDI, ou qui utilisent un ordinateur pour commander les instruments de musique au moyen de message MIDI générés par ordinateur; ces informations les aideront à tirer le meilleur parti du Clavinova.

### 1. Note enfoncée/relâchée

Format des données: [9xH] → [kkH] → [vvH]

9xH = Note enfoncée/relâchée; x = numéro du canal: 0H — FH

kkH = Numéro de la note

Transmission: (1CH — 67H = E<sub>0</sub> — G<sub>7</sub>)

Reconnaissance: (15H — 6CH = A<sub>-1</sub> — C<sub>7</sub>)

vvH = Vitesse (Note enfoncée = 01H — 7FH, Note relâchée = 00H)

**Remarque:** Le canal par défaut est le canal 1.

### 2. Messages de mode et de changements de commande

Format des données: [BxH] → [ccH] → [ddH]

B x H = Changement de commande; x = numéro du canal: 0H — FH

ddH = Numéro de la commande

#### Changements de commande

cc	Paramètres	dd
07H	Niveau <sup>1</sup>	00H — 7FH
40H	Pédale de droite	00H — 3FH = sans 40H — 7FH = avec
42H	Pédale de sourdine	00H — 3FH = sans 40H — 7FH = avec
43H	Pédale de soutien <sup>2</sup>	00H — 3FH = sans 40H — 7FH = avec

**Remarques:** <sup>1</sup> Reconnu avec la fonction "timbres multiples"

<sup>2</sup> Reconnu sans la fonction "timbres multiples"

#### Messages de mode (Réception uniquement)

cc	Paramètres	dd
7AH	Neutralisation des sons de l'instrument local	00H = sans 7FH = avec
7BH	Aucune note	00H
7CH	Sans OMNI/Aucune note	00H
7DH	Avec OMNI/Aucune note	00H

**Remarque:** Le mode de transmission par défaut est sans OMNI/POLY; le mode de reconnaissance par défaut est avec OMNI/POLY.

### 3. Changements de programme

Format des données: [CxH] → [ddH]

CxH = Changement de programme; x = numéro du canal: 0H — FH

ddH = Numéro du programme

dd	Voix
00H	PIANO 1
01H	PIANO 3
02H	E. PIANO 1
.	.
.	.
17H	DRUMS

### 4. Messages en temps réel du système (messages de un octet)

F8H: Horloge

FAH: Départ

FCH: Arrêt

FEH: Test de présence:

S'il n'est pas reçu pendant 400 millisecondes, cela est interprété comme une "note relâchée".

### 5. Messages propres au système

#### a) Fonction "timbres multiples"

Format des données: [F0H] → [43H] → [73H] → [Code identification] → [nnH] → [F7H]

F0H = Message propre au système

43H = Identification Yamaha

73H = Identification de clavier unique

Code d'identification = 01H, 1BH ou 1CH

nnH = 15H: Avec fonction "timbres multiples"

13H: Sans fonction "timbres multiples"

F7H = Fin de message

#### b) Commandes de rythmes, de réverbération et de la mémoire d'exécution

Changement de numéro de rythme

Format des données: [F0H] → [43H] → [73H] → [1CH] → [40H] → [nnH] → [F7H]

F0H = Message propre au système

43H = Identification Yamaha

73H = Identification de clavier unique

1CH = Code d'identification du modèle CVP

40H = Ordre de changement de numéro de rythme

nnH = 00H — FFH: Rythme du panneau

62H: mesure à 3/4

63H: mesure à 4/4

F7H = Fin de message

Tempo, Fill-in, Intro./ending, Réverbération

Format des données: [F0H] → [43H] → [73H] → [1CH] → [4nH] → [F7H]

F0H = Message propre au système

43H = Identification Yamaha

73H = Identification de clavier unique

1CH = Code d'identification du modèle CVP

4nH = 41H: Avec Fill-in

42H: Avec Intro. ending

43H: Avec accroissement du tempo

44H: Avec abaissement du tempo

45H: Avec tempo moyen

46H: Avec la réverbération

47H: Sans la réverbération

F7H = Fin de message

#### Mémoire d'exécution

Format des données: [F0H] → [43H] → [73H] → [ICH] → [nxH] → [F7H]

F0H = Message propre au système

43H = Identification Yamaha

73H = Identification de clavier unique

ICH = Code d'identification du modèle CVP

nxH = 5xH: Sans mémoire d'exécution

6xH: Avec mémoire d'exécution

x: Numéro de la piste

F7H = Fin de message

#### c) Transmission des données du panneau

Format des données:

[F0H] → [43H] → [0xH] → [7CH] → [Comptage des octets: [hhH] [llH]] → [Message d'identification ASCII] → [Numéro de version] → [Données du panneau] → [Total de contrôle] → [F7H]

F0H = Message propre au système

43H = Identification Yamaha

0xH = Canal; x: Numéro du canal: 0H — FH

7CH = Code du format

Comptage des octets = (Nombre d'octets de données du panneau × 2) + 12 (la longueur du message d'identification ASCII)

hhH: Bit de poids fort

llH: Bit de poids faible

Message d'identification ASCII =

53H 4BH 20H 20H 43H 56H 50H 30H 32H 30H

'S' 'K' Réservé Réservé 'C' 'V' 'P' '0' '2' '0'

Numéro de version = 2 octets (binaire)

Données du panneau = 32 octets (16 octets de données du panneau codées ASCII)

Total de contrôle = 1 octet

F7H = Fin de message

#### d) Demande de données du panneau

Format des données: [F0H] → [43H] → [2xH] → [7CH] → [F7H]

F0H = Message propre au système

43H = Identification Yamaha

2xH = Ordre de demande de données du panneau

x: Numéro du canal

7CH = Code du format

F7H = Fin de message

#### e) Sauvegarde des données (transmission du contenu des mémoires de registration et d'exécution)

Format des données:

En-tête du message de sauvegarde des données:

[F0H] → [43H] → [73H] → [06H] →

Enregistrement de la mémoire de registration:

[Hdr1] → [Comptage des octets: [hhH] [hlH] [lhH] [llH]] → [Hdr2] → [Données de la mémoire de registration] → [Total de contrôle] →

Enregistrement d'un secteur de la mémoire d'exécution:

[Hdr1] → [Comptage des octets: [hhH] [hlH] [lhH] [llH]] → [Hdr2] → [Données de la mémoire d'exécution] → [Total de contrôle] →

Enregistrement d'un index de la mémoire d'exécution (après le dernier enregistrement d'un secteur)

[Hdr1] → [Comptage des octets: [hhH] [hlH] [lhH] [llH]] → [Hdr2] → [Données de la mémoire d'exécution] → [Total de contrôle] →

En-tête du message de sauvegarde des données:

F0H = Message propre au système

43H = Identification Yamaha

73H = Identification de clavier unique

06H = Ordre de demande de sauvegarde des données

Enregistrement de la mémoire de registration:

Hdr1 = ASCII 'A' (41H)

Comptage des octets:

[hhH] [hlH] [lhH] [llH] =

Nombre d'octets dans le secteur actuel de la mémoire de registration: (nombre d'octets × 2) + 1  
(Nombre à 16 bits codé ASCII)

Hdr2 = 1FH

Données de la mémoire de registration =

32 octets de données de la mémoire de registration codés ASCII

Total de contrôle = 1 octet

Enregistrement d'un secteur de la mémoire d'exécution:

Hdr1 = ASCII 'A' (41H)

Comptage des octets:

[hhH] [hlH] [lhH] [llH] =

Nombre d'octets dans le secteur actuel de la mémoire d'exécution: (nombre d'octets × 2) + 1  
(Nombre à 16 bits codé ASCII)

Hdr2 = Nombre de 00H au nombre total de secteurs de la mémoire d'exécution

Données de la mémoire d'exécution =

2048 octets de données de la mémoire d'exécution codés ASCII

Total de contrôle = 1 octet

Enregistrement d'un index de la mémoire d'exécution (après le dernier enregistrement d'un secteur):

Hdr1 = ASCII 'A' (41H)

Comptage des octets:

[hhH] [hlH] [lhH] [llH] =

Données d'enregistrement d'index (31 octets × 2) + autres (32 octets) + 1  
(Nombre à 16 bits codé ASCII)

Hdr2 = 1FH

Données d'index = 62 octets de données d'index codés ASCII + 32

Total de contrôle = 1 octet

7FH = Fin de message

#### f) Chargement des données (Réception du contenu des mémoires de registration et d'exécution)

Format des données: [F0H] → [43H] → [73H] → [Code identification] → [07H] → [F7H]

F0H = Message propre au système

43H = Identification Yamaha

73H = Identification de clavier unique

Code d'identification = 01H, 1BH ou 1CH

07H = Ordre de chargement des données

F7H = Fin de message

- Il n'y a pas de données propres au système autres que celles mentionnées ci-dessus.

# Specifications

## Technische Daten

## Spécifications

## Especificaciones

- \* Specifications subject to change without notice.
- \* Änderungen ohne Vorankündigung vorbehalten.
- \* Sous réserve de modification des caractéristiques sans préavis.
- \* Especificaciones sujetas a cambio sin previo aviso.

<b>Keyboard:</b>	76 Keys (E <sub>0</sub> ~ G <sub>6</sub> )
<b>Tone Generator:</b>	AWM
<b>Voice Selectors:</b>	22 Voices: Piano 1·2·3·4, E. Piano 1·2, Harpsichord 1·2, Vibes 1·2, Guitar, Jazz Guitar, Strings, S. Strings, Brass, Mute Brass, Wood 1·2, Upright Bass 1·2, Electric Bass 1·2; Drums (22 Keyboard Percussion Sounds); Lower On, Lower Voice Selector
<b>Piano ABC:</b>	Single Finger, Fingered, Chord Voice, Bass Voice, Chord Volume, Bass Volume, Split Position
<b>Auto Rhythm Section:</b>	32 Rhythms: Pops 1·2·3, Pop Rock, Rock 'n' Roll, Slow Rock, Disco 1·2, 16 Beat 1·2·3, Country, Shuffle, Bounce, Swing 1·2, Ballad, Jazz Waltz, Boogie, Ragtime, Bossa 1·2, Samba, Rhumba, Tango, Reggae, Salsa, Latin Pop, March, Classic, Waltz, Metronome; Fill In, Intro./Ending, Rhythm Volume, Start, Synchro Start, Stop, Tempo Controls (◀, ▶), LED Tempo Indicator
<b>Keyboard Percussion:</b>	22 AWM Percussion Sounds: Rim Shot, Bass Drum, Brush, Snare Drum, Hi-hat Closed, Electronic Snare Drum, Tom Low, Hi-hat Open, Tom Mid, Ride Cymbal, Tom High, Electronic Tom Mid, Crash Cymbal, Electronic Tom High, Cabasa, Conga Low, Cowbell, Conga High, Timbale, Tambourine, Triangle Closed, Triangle Open
<b>Solo Styleplay:</b>	5 Styles: Pop Orchestra, Jazz Quartet, Cocktail Piano, Country Piano, Rock Band; On/Off
<b>Performance Memory Section:</b>	3 Tracks: Record, Playback
<b>Registration Memory Section:</b>	Memory, Recall
<b>Pedal Controls:</b>	Damper, Soft/Sostenuto (Solo Styleplay, Rhythm Start/Stop, Fill In, Intro./Ending)
<b>Other controls:</b>	Master Volume, MIDI/Transpose, Pitch, Power Switch
<b>Connections:</b>	MIDI IN/OUT/THRU, OPT IN/OUT (L/R), AUX OUT (L/R), Headphones
<b>Power Amplifier:</b>	40W (20W × 2)
<b>Speakers:</b>	13cm(5") × 2 5cm(2") × 2
<b>Dimensions:</b>	125.1cm(W) × 56.2cm(D) × 79.5cm(H) (49-1/4" × 22" × 31-1/3")
<b>Weight:</b>	45.8kg (100-4/5lbs)



# MIDI Implementation Chart

Version: 1.0

Function		Transmitted	Recognized	Remarks
Basic Channel	Default Changed	1 1~16	1 1~16	
Mode	Default Messages	3 × *****	1 OMNI On, OMNI Off ×	
Note Number	True voice	28~103 *****	21~108 21~108	
Velocity	Note on Note off	○ 9nH, v=1~127 × 9nH, v=0	○ v=1~127 ×	
After Touch	Key's Ch's	× ×	× ×	
Pitch Bender		×	×	
Control Change	07 64 66 67	× ○ ○ ○	○ *1 ○ ○ *2 ○	Volume Damper Sostenuto Soft Pedal
Program Change	True #	○ 0~23 *****	○ 0~23 0~23	
System Exclusive		○	○	
System Common	Song Pos Song Sel Tune	× × ×	× × ×	
System Real Time	Clock Commands	○ ○	○ ○	
Aux Messages	Local ON/OFF All Notes OFF Active Sense Reset	× × ○ ×	○ ○ (123~125) ○ ×	
Notes: *1 = receive if Multi-timbre mode is on *2 = receive if Multi-timbre mode is off				

Mode 1 : OMNI On, POLY      Mode 2 : OMNI On, MONO  
 Mode 3 : OMNI Off, POLY    Mode 4 : OMNI Off, MONO

○ : Yes  
 × : No

For details of software, please contact our nearest subsidiary/ or the authorized distributor listed below.

Die Einzelheiten zu Software sind bei unseren unten aufgeführten Niederlassungen und Vertragshändlern in den jeweiligen Bestimmungsländern erhältlich.

Pour plus de détails sur les logiciels, veuillez-vous adresser au concessionnaire/distributeur pris dans la liste suivante le plus proche de chez vous.

Para detalles sobre el software, póngase en contacto con nuestra subsidiaria o distribuidor autorizado enumerados a continuación.

## NORTH AMERICA

### CANADA

**Yamaha Canada Music Ltd.**  
135 Milner Avenue, Scarborough, Ontario,  
M1S 3R1, Canada  
Tel: 416-298-1311

### U.S.A.

**Yamaha Corporation of America,  
Keyboard Division**  
6600 Orangethorpe Ave., Buena Park, Calif. 90620,  
U.S.A.  
Tel: 714-522-9910

## MIDDLE & SOUTH AMERICA

### MEXICO

**Yamaha De Mexico S.A. De C.V.,  
Departamento de ventas**  
Javier Rojo Gomez No.1149, Col. Gpe Del  
Moral, Deleg. Iztapalapa, 09300 Mexico, D.F.  
Tel: 686-00-33

### BRASIL

**Yamaha Musical Do Brasil LTDA.**  
Ave. Reboucas 2636, São Paulo, Brasil  
Tel: 55-11 853-1377

### PANAMA

**Yamaha De Panama S.A.**  
Edificio Interseco, Calle Elvira Mendez no.10, Piso  
3, Oficina #105, Ciudad de Panama, Panama  
Tel: 507-69-5311

### OTHER LATIN AMERICAN COUNTRIES AND CARIBBEAN COUNTRIES

**Yamaha Music Latin America Corp.**  
6101 Blue Lagoon Drive, Miami, Florida 33126,  
U.S.A.  
Tel: 305-261-4111

## EUROPE

### THE UNITED KINGDOM/IRELAND

**Yamaha-Kemble Music(U.K.) Ltd.**  
Mount Ave., Bletchley, Milton Keynes MK1 1JE,  
England  
Tel: 0908-371771

### GERMANY/SWITZERLAND

**Yamaha Europa GmbH.**  
Siemensstraße 22-34, D-2084 Rellingen, F.R. of  
Germany  
Tel: 04101-3030

### AUSTRIA/HUNGARY

**Yamaha Music Austria GmbH.**  
Schleiergasse 20, A-1100 Wien Austria  
Tel: 0222-60203900

### THE NETHERLAND

**Yamaha Music Benelux B.V.,  
Verkoop Administratie**  
Postbus 1441, 3500 BK, Utrecht, The Netherland  
Tel: 030-308711

### BELGIUM/LUXEMBOURG

**Yamaha Music Benelux B.V.,  
Administration des Ventes**  
Rue de Bosnie 22, 1060 Bruxelles, Belgium  
Tel: 02-5374480

### FRANCE

**Yamaha Musique France, Division Claviers**  
BP 70-77312 Marne-la-Valée Cedex 2, France  
Tel: 01-64-61-4000

### ITALY

**Yamaha Musica Italia S.P.A.,  
Home Keyboard Division**  
Viale Italia 88, 20020 Lainate(Milano), Italy  
Tel: 02-937-4081

### SPAIN

**Yamaha-Hazen Electronica Musical, S.A.**  
Jorge Juan 30, 28001, Madrid, Spain  
Tel: 91-577-7270

### PORTUGAL

**Valentim de Carvalho CI SA**  
Estrada de Porto Salvo, Paço de Arcos 2780 Oeiras,  
Portugal  
Tel: 01-443-3398/4030/1823

### GREECE

**Philippe Nakas S.A.**  
Navarinou Street 13, P.Code 10680, Athens, Greece  
Tel: 01-364-7111

### SWEDEN

**Yamaha Scandinavia AB**  
J. A. Wettergrens gata 1, Box 30053, 400 43  
Göteborg, Sweden  
Tel: 031-496090

### DENMARK

**Yamaha Scandinavia Filial Danmark**  
Finsensvej 86, DK-2000 Frederiksberg, Denmark  
Tel: 31-87 30 88

### FINLAND

**Fazer Music Inc.**  
Länsituulentie 1A, SF-02100 Espoo, Finland  
Tel: 90-435 011

### NORWAY

**Narud Yamaha AS**  
Østerdalen 29, 1345 Østerås  
Tel: 02-24 47 90

### ICELAND

**Páll H. Pálsson**  
P.O. Box 85, Reykjavik, Iceland  
Tel: 01-19440

### EAST EUROPEAN COUNTRIES (Except HUNGARY)

**Yamaha Europa GmbH.**  
Siemensstraße 22-34, D-2084 Rellingen, F.R. of  
Germany  
Tel: 04101-3030

### UNION OF SOVIET SOCIALIST REPUBLICS

**Yamaha Corporation, Asia Oceania Group**  
Nakazawa-cho 10-1, Hamamatsu, Japan 430  
Tel: 81(Country Code)-534-60-2311

## AFRICA

### MOROCCO

**Yamaha-Hazen Electronica Musical, S.A.**  
Jorge Juan 30, 28001, Madrid, Spain  
Tel: 91-577-7270

### OTHER COUNTRIES

**Yamaha Musique France, Division Export**  
BP 70-77312 Marne-la-Valée Cedex 2, France  
Tel: 01-64-61-4000

## MIDDLE EAST ASIA

### ISRAEL

**R.B.X. International Co., Ltd.**  
P.O. Box 11136, Tel-Aviv 61111, Israel  
Tel: 3-298-251

## OTHER COUNTRIES

**Yamaha Music France, Division Export**  
BP 70-77312 Marne-la-Valée Cedex 2, France  
Tel: 01-64-61-4000

## ASIA

### HONG KONG

**Tom Lee Music Co., Ltd.**  
15/F., World Shipping Centre, Harbour City,  
7 Canton Road, Kowloon, Hong Kong  
Tel: 3-722-1098

### INDONESIA

**PT. Nusantik**  
Gedung Yamaha Music Center, Jalan Jend. Gatot  
Subroto Kav. 4, Jakarta 12930, Indonesia  
Tel: 21-520-2577

### KOREA

**Inkel Corporation Ltd.**  
41-4 2-Ka Myungryoon-dong, Chongro-ku, Seoul,  
Korea  
Tel: 2-762-5446~7

### MALAYSIA

**Yamaha Music Malaysia Sdn., Bhd.**  
16-28, Jalan SS 2/72, Petaling Jaya, Selangor,  
Malaysia  
Tel: 3-717-8977

### PHILIPPINES

**Yupangco Music Corporation**  
339 Gil J. Puyat Avenue, Makati, Metro Manila  
1200, Philippines  
Tel: 2-85-7070

### SINGAPORE

**Yamaha Music Asia Pte., Ltd.**  
80 Tannery Lane, Singapore 1334, Singapore  
Tel: 747-4374

### TAIWAN

**Kung Hsue She Trading Co., Ltd.**  
KHS Fu Hsing Building, 322, Section 1, Fu-Hsing  
S. Road, Taipei 10640, Taiwan. R.O.C.  
Tel: 2-709-1266

### THAILAND

**Siam Music Yamaha Co., Ltd.**  
933/1-7 Rama I Road, Patumwan, Bangkok,  
Thailand  
Tel: 2-215-0030

### THE PEOPLE'S REPUBLIC OF CHINA AND OTHER ASIAN COUNTRIES

**Yamaha Corporation, Asia Oceania Group**  
Nakazawa-cho 10-1, Hamamatsu, Japan 430  
Tel: 81(Country Code)-534-60-2311

## OCEANIA

### AUSTRALIA

**Yamaha Music Australia Pty. Ltd.**  
17-33 Market Street, South Melbourne, Vic. 3205,  
Australia  
Tel: 3-699-2388

### NEW ZEALAND

**Music Houses of N.Z. Ltd.**  
146/148 Captain Springs Road, Te Papapa,  
Auckland New Zealand  
Tel: 9-640-099

### COUNTRIES AND TRUST TERRITORIES IN PACIFIC OCEAN

**Yamaha Corporation, Asia Oceania Group**  
Nakazawa-cho 10-1, Hamamatsu, Japan 430  
Tel: 81(Country Code)-534-60-2311

**HEAD OFFICE Yamaha Corporation, Electronic Musical Instrument Division**  
Nakazawa-cho 10-1, Hamamatsu, Japan 430  
Tel: 81(Country Code)-534-60-3255

## FCC INFORMATION (U.S.A.)

### 1. IMPORTANT NOTICE: DO NOT MODIFY THIS UNIT!

This product, when installed as indicated in the instructions contained in this manual, meets FCC requirements. Modifications not expressly approved by Yamaha may void your authority, granted by the FCC, to use the product.

### 2. IMPORTANT:

When connecting this product to accessories and/or another product use only high quality shielded cables. Cable/s supplied with this product MUST be used. Follow all installation instructions. Failure to follow instructions could void your FCC authorization to use this product in the USA.

### 3. NOTE:

This product has been tested and found to comply with the requirements listed in FCC Regulations, Part 15 for Class "B" digital devices. Compliance with these requirements provides a reasonable level of assurance that your use of this product in a residential environment will not result in harmful interference with other electronic devices. This equipment generates/uses radio frequencies and, if not installed and used according to the instructions found in the users manual, may cause interference harmful to the operation of other electronic devices. Compliance with FCC regulations does not guarantee that interference will not occur in all installations. If this product is found to be the source of interference, which can be determined by turning the unit "OFF" and "ON", please try to eliminate the problem by using one of the following measures:

Relocate either this product or the device that is being affected by the interference.

Utilize power outlets that are on different branch (circuit breaker or fuse) circuits or install AC line filter/s.

In the case of radio or TV interference, relocate/reorient the antenna. If the antenna lead-in is 300 ohm ribbon lead, change the lead-in to co-axial type cable.

If these corrective measures do not produce satisfactory results, please contact the local retailer authorized to distribute this type of product. If you can not locate the appropriate retailer, please contact Yamaha Corporation of America, Electronic Service Division, 6600 Orangethorpe Ave, Buena Park, CA90620

The above statements apply ONLY to those products distributed by Yamaha Corporation of America or its subsidiaries.

\* This applies only to products distributed by YAMAHA CORPORATION OF AMERICA.

Wichtiger Hinweis für die Benutzung in der Bundesrepublik Deutschland.

#### Bescheinigung des Importeurs

Hiermit wird bescheinigt, daß der/die/das

**Electronic Piano CVP-20**

(Gerät, Typ, Bezeichnung)

in Übereinstimmung mit den Bestimmungen der VERFUGUNG 1046/84

(Amtsblattverfügung)

funk-entstört ist.

Der Deutschen Bundespost wurde das Inverkehrbringen dieses Gerätes angezeigt und die Berechtigung zur Überprüfung der Serie auf Einhaltung der Bestimmungen eingeräumt.

Yamaha Europe GmbH

Name des Importeurs

- Dies bezieht sich nur auf die von der Yamaha Europa GmbH vertriebenen Produkte.

## CANADA

THIS DIGITAL APPARATUS DOES NOT EXCEED THE "CLASS B" LIMITS FOR RADIO NOISE EMISSIONS FROM DIGITAL APPARATUS SET OUT IN THE RADIO INTERFERENCE REGULATION OF THE CANADIAN DEPARTMENT OF COMMUNICATIONS.

LE PRESENT APPAREIL NUMERIQUE N'EMET PAS DE BRUITS RADIOELECTRIQUES DEPASSANT LES LIMITES APPLICABLES AUX APPAREILS NUMERIQUES DE LA "CLASSE B" PRESCRITES DANS LE REGLEMENT SUR LE BROUILLAGE RADIOELECTRIQUE EDICTE PAR LE MINISTRE DES COMMUNICATIONS DU CANADA.

- This applies only to products distributed by Yamaha Canada Music Ltd.
- Ceci ne s'applique qu'aux produits distribués par Yamaha Canada Musique Ltée.

## IMPORTANT NOTICE FOR THE UNITED KINGDOM

### Connecting the Plug and Cord

IMPORTANT. the wires in this mains lead are coloured in accordance with the following code:

BLUE : NEUTRAL  
BROWN : LIVE

As the colours of the wires in the mains lead of this apparatus may not correspond with the coloured markings identifying the terminals in your plug proceed as follows:

The wire which is coloured BLUE must be connected to the terminal which is marked with the letter N or coloured BLACK.

The wire which is coloured BROWN must be connected to the terminal which is marked with the letter L or coloured RED.

Making sure that neither core is connected to the earth terminal of the three pin plug.

- This applies only to products distributed by Yamaha-Kemble Music (U.K.) Ltd.

# YAMAHA

## Free Manuals Download Website

<http://myh66.com>

<http://usermanuals.us>

<http://www.somanuals.com>

<http://www.4manuals.cc>

<http://www.manual-lib.com>

<http://www.404manual.com>

<http://www.luxmanual.com>

<http://aubethermostatmanual.com>

Golf course search by state

<http://golfingnear.com>

Email search by domain

<http://emailbydomain.com>

Auto manuals search

<http://auto.somanuals.com>

TV manuals search

<http://tv.somanuals.com>