

INSTRUCTION BOOKLET MANUAL DE INSTRUÇÕES РУКОВОДСТВО ПО ЭКСПЛУАТАЦИИ
ΟΔΗΓΙΕΣ ΓΙΑ ΤΗΝ ΕΓΚΑΤΑΣΤΑΣΗ ΚΑΙ ΤΗ ΧΡΗΣΗ

ZANUSSI

TUMBLE DRYER

SECADOR

СУШИЛКА

**ΦΥΓΟΚΕΝΤΡΟΣ
ΣΤΕΓΝΩΤΗΡΑΣ**

TD 160 T

AUTOREVERSE

СОДЕРЖАНИЕ

Важные сведения	стр.	19
Установка	стр.	20
Монтаж	стр.	20
Подключение к электросети.	стр.	21
Изменение направления открытия двери	стр.	21
Эксплуатация	стр.	22
Панель управления	стр.	22
Время сушки.	стр.	22
Последовательность рабочих операций	стр.	23
Рекомендации	стр.	24
Уход	стр.	25
Чистка наружных частей	стр.	25
Чистка загрузочной двери	стр.	25
Чистка фильтра.	стр.	25
Неисправная работа	стр.	25

ТЕХНИЧЕСКИЕ ДАННЫЕ

РАЗМЕРЫ И ВЕС	Высота	85 см
	Ширина	60 см
	Длина	57 см
НАПРЯЖЕНИЕ ПИТАНИЯ/ЧАСТОТА		220-230 В/50 Гц
ОБЩАЯ ПОТРЕБЛЯЕМАЯ МОЩНОСТЬ		2600 Вт (16 А)
ВМЕСТИМОСТЬ	Хлопок, лен	5 кг
	Искусственные волокна	2 кг

- CE** Эти аппараты выполнены согласно указаниям общего рынка:
- 73/23/СЕЕ 19/02/73 (Низкое напряжение) и последующие изменения.
 - 89/336/СЕЕ 03/05/89 (Электромагнитная совместимость) и последующие изменения.

Комплектация для установки прибора на стиральную машину

От продавца сушилки можно купить специальную комплектацию для установки-монтажа прибора на стиральную машину.

ВАЖНЫЕ СВЕДЕНИЯ

До ввода прибора в эксплуатацию следует внимательно прочитать настоящую инструкцию, которая должна храниться и для будущего использования.

При продаже или передаче прибора проверить, чтобы новый владелец получил ее.

ПРЕДУПРЕЖДЕНИЯ

- Следующие предупреждения даются для обеспечения безопасной эксплуатации прибора. Они должны быть внимательно прочитаны до монтажа и до пуска прибора в эксплуатацию.

УСТАНОВКА

- Все работы по изменению электрической части прибора во время его установки могут быть выполнены только специалистом-электриком.
- Проверить, чтобы прибор не установили на питающий кабель.
- Выпуск влажного воздуха из прибора должен осуществляться в свободное пространство. Поэтому прибор должен иметь собственную систему удаления воздуха и не может быть подключен к системам, используемым для других приборов.
- Отверстия вытяжки пара должны быть поддержаны в чистом состоянии во избежание перегрева прибора.

ЭКСПЛУАТАЦИЯ

- После использования прибора снять штепсель из розетки.
- Эксплуатация прибора является эффективной только если она обеспечивает полную сушку белья. Увеличение числа оборотов барабана при центрифугировании сокращает продолжительность процесса сушки и, следовательно, потребление электроэнергии.
- Использование прибора для сушки белья, почищенного огнеопасными химическими средствами или растворителями (бензином, спиртом, пятновыводителями и т.п.), является пожароопасным. Сушилку следует использовать только для сушки тканевых изделий, выстиранных водой.
- До загрузки прибора проверить отсутствие газовых зажигалок (даже неработоспособных) в карманах одежных изделий.
- При неработающем приборе дверь должна оставаться притворенной во избежание повреждения уплотнения.
- После использования прибора очистить фильтр.
- Использование прибора без фильтра или с поврежденным фильтром может вызвать возникновение пожара.

- Также автоматические приборы как сушилка не могут оставаться долго без надзора во время их эксплуатации. Если во время работы прибора не может обеспечиваться надзор, тогда нужно прекратить процесс сушки.

СЕРВИС-РЕМОНТ

- Проведение ремонта прибора в домашних условиях не рекомендуется. Ремонт, выполненный неквалифицированным персоналом, может служить причиной тяжелого повреждения машины.
- Качественное техобслуживание сушилок обеспечивают только сервисные пункты, получившие разрешение на выполнение ремонта приборов от фирмы "ZANUSSI". Вышедшие из строя части должны быть заменены оригинальными запчастями.

ОБЩИЕ ПРАВИЛА БЕЗОПАСНОСТИ

- Изменение технических характеристик прибора является опасным.
- Прибор должен быть эксплуатирован исключительно взрослыми. Детям нужно запретить играть с прибором и его кнопками управления.
- Маленькие дети и животные могли бы попасть в барабан прибора. До пуска прибора произвести инспекцию его внутренней части.

ОХРАНА ОКРУЖАЮЩЕЙ СРЕДЫ

- Все материалы, отмеченные символом , могут перерабатываться для повторного использования. Поэтому рекомендуется сдать их на утилизацию.
- Пришедшие в негодность приборы должны быть разъединены от электросети и сделаны неработоспособными. Для обеспечения безопасности детей нужно удалить запор двери или сделать его неработоспособным. Старые пришедшие в негодность приборы надо сдать на утилизационные пункты.

УСТАНОВКА

Монтаж

Прибор можно установить в любое место дома при соблюдении нижеуказанных условий.

Сушилка выпускает горячий воздух с очень высоким влагосодержанием.

Воздух окружающей среды должен быть сухим для облегчения процесса абсорбции влаги. Абсорбция возможна только там, где влагосодержание воздуха является очень низким; при высоком влагосодержании воздуха помещение, где находится машина, должно иметь либо вентиляцию, либо открытую дверь или открытое окно.

Минимальный допустимый воздухообмен, обеспечиваемый вентиляцией, составляет 150 м³/ч.

Отверстия, через которые входит и выходит воздух, должны быть чистыми.

Наилучшим способом удаления влаги является установка вытяжного рукава, выпускающего воздух прямо в свободное пространство. Рекомендуется использовать рукав диаметром 100 мм, присоединяемый к выпускным отверстиям с помощью приложенного зажимного кольца. Рукав получается **по заказу**.

Максимальная допустимая длина рукава:

4 метра без колена
2 метра при 2-х коленах

Рекомендация. В длинных рукавах, расположенных в холодных помещениях, образуется всегда конденсат. Во избежание накопления воды в рукаве и ее обратного течения в сушилку рекомендуется просверлить донную часть рукава для получения отверстия диаметром 3-х мм и поставить под рукав приемный сосуд (см. п. "А" на рисунке).

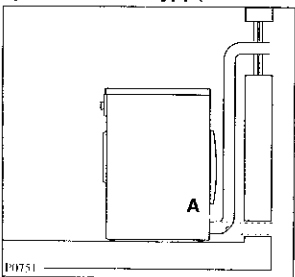

Присоединить другой конец рукава к отверстию у двери или окна. Во избежание проникновения дождя и ветра в рукав надо установить на него защиту или направить его вниз.

Рукав защищается дополнительно от дождя и ветра заслонками или подвижными пластинами. Они могут забиться под действием сильного ветра или засориться через время грязью или ржавчиной, затрудняя таким образом вытяжку.

При применении дождевой защитной решетки проверить, чтобы ее отверстия были достаточно большими для обеспечения эффективной вытяжки. Слишком маленькие отверстия затрудняют вытяжку воздуха.

Если помещение, где установлена сушилка, соединено с очень мощным централизованным эксгаустером могут возникнуть проблемы. Если процесс сушки является слишком длинным, тогда необходимо выключить эксгаустер или закрыть решетку эксгаустера во время работы сушилки.

Эффективным решением является выпуск отработанного воздуха через окно или слуховое окно с помощью рукава. Но зимой могут возникнуть проблемы, так как сушилка абсорбирует через открытое окно очень холодный (часто также очень влажный) воздух, что вызывает продление процесса сушки и, в связи с этим, увеличение потребляемой энергии. Если сушилка устанавливается рядом с другими предметами кухонной обстановки, проверить отсутствие изгибов у выпускного рукава. При наличии изгибов у вытяжного рукава сушка является менее эффективной, а расход электроэнергии увеличивается. При полном изгибе рукава включить предохранительные устройства прибора.

Выпуск пара через вытяжной рукав

Влажный воздух можно удалить с задней, с правой или с левой части машины.

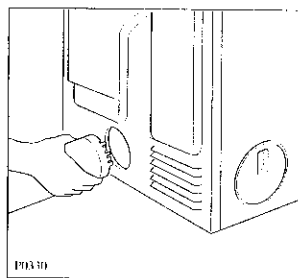

Удалить зажимное кольцо с отверстия у задней части прибора и привинтить его к рукаву.

Вставить вытяжной рукав с зажимным кольцом в одно из вытяжных отверстий прибора. Неиспользуемые отверстия следует закрыть наглухо.

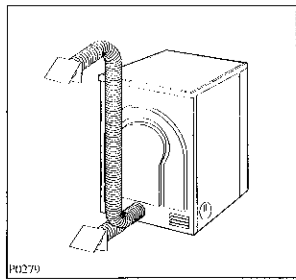

Смонтированный рукав не может иметь более двух колен.

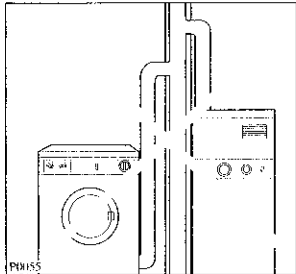

Не подключать вытяжной рукав к дымоходу отопительных или подобных установок.

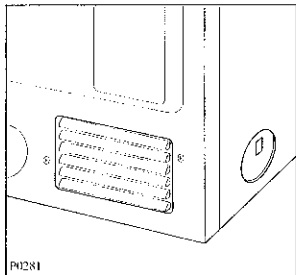

Помещение, где установлена сушилка, должно быть чистым и без пыли. Не допускается наличие бумаги и тряпок у задней части прибора около входной решетки, так как эти материалы затрудняют всасывание воздуха.

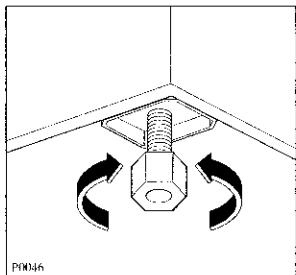

Неровности и наклоны пола компенсируются путем регулировки позиции передних ножек. Рекомендуется не удалять эти передние ножки. Не затруднять циркуляцию воздуха под прибором толстыми ковровыми

покрытиями, планками или подобными материалами во избежание перегрева двигателя и уменьшения эффективности его работы.

Важно!

Температура окружающей среды не должна превышать, во время работы прибора, 35°C.

Подключение к электросети

Прибор следует подключить к розетке с защитным контактом. Напряжение питания - 220-230 В, 50 Гц. Общая потребляемая мощность составляет около 2,6 кВт. Защита: выключатель 16 А типа LS-L.

Завод-изготовитель не отвечает за несчастные случаи, вызванные несоблюдением этих правил безопасности.

Изменение направления открытия двери

Если направление открытия двери (налево) не годится для эксплуатации прибора в данных условиях, оно может измениться, чтобы дверь открылась направо.

Эта работа должна быть выполнена специалистом.

1. Удалить оба винта (1) шарнира двери и дверь (рис. А).
2. Удалить пластмассовый носик (2) и покрытие (3) сжимая обе стопоры (рис. А). Обменять их местами установки и произвести монтаж, как указано на рис. В. Проверить прочность.
3. Удалить пластмассовую пластину (4) после снятия обоих винтов и переместить ее на противоположную сторону. Закрепить винтами (рис. В).
4. Закрепить дверь с притолокой направо при помощи винтов (1).

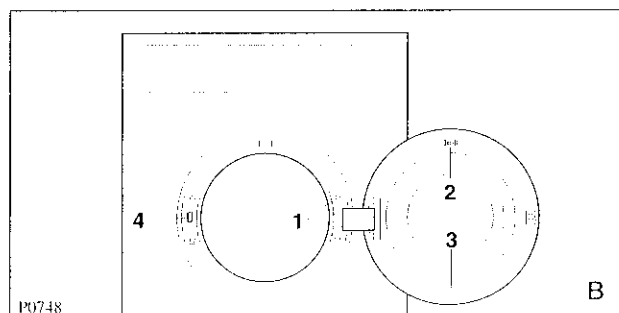
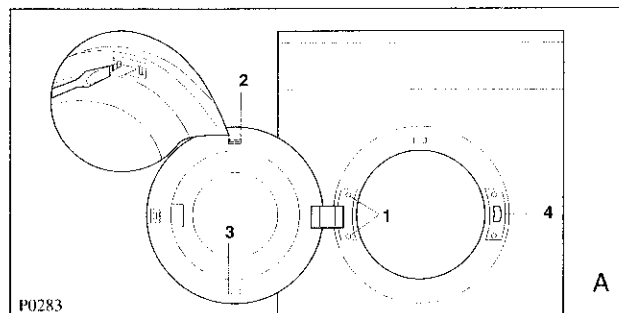

ЭКСПЛУАТАЦИЯ

Панель управления

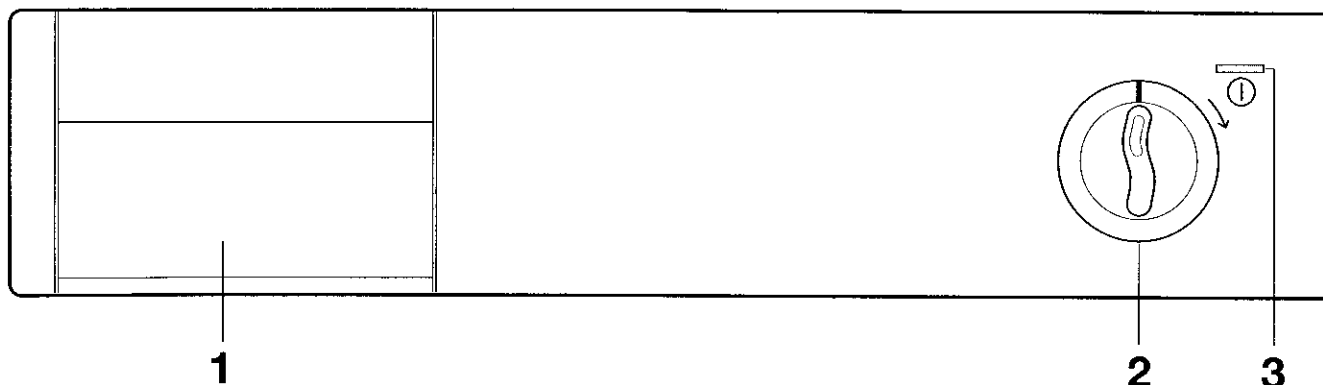

1 Таблица программ

Используется для выбора времени сушки.

2 Селектор времени

Он состоит из двух частей.

Синяя часть: нормальная (высокая) температура с продолжительностью сушки до 120 минут для хлопка и лена.

Зеленая часть: пониженная температура с продолжительностью сушки до 80 минут для неделикатных тканей.

Выбрать время сушки по соответствующей таблице (см. стр. 7) путем вращения селектора времени **по часовой стрелке**.

Не вращать селектор времени против часовой стрелки.

При выборе времени сушки следует запомнить, что примерно 8 минут до конца программы начинается фаза охлаждения. Система нагрева выключается автоматически, причем начинается охлаждение белья.



В конце процесса сушки прибор выключается автоматически. Если некоторые изделия остались слишком сырыми, можно снова включить машину на короткое время.

3 Сигнальная лампа

Она загорается при пуске прибора и выключается в конце программы.

Время сушкиХлопок и лен 

(Селектор времени до 120 минут - Синяя часть)

Степень сушки	Число оборотов барабана/мин	Количество белья, кг	Время сушки, мин
Для хранения в шкафу 	800-1000	5	90-110
	1000-1200	5	80-100
	1200-1400	5	70-80
	800-1000	2	50-70
	1000-1200	2	40-60
	1200-1400	2	40-50
Для глаженья 	800-1000	5	80-90
	1000-1200	5	70-80
	1200-1400	5	60-70
	800-1000	2	40-50
	1000-1200	2	30-40
	1200-1400	2	20-30

Неделикатные ткани 

(Селектор времени до 80 минут - Зеленая часть)

Степень сушки	Число оборотов барабана/мин	Количество белья, кг	Время сушки, мин
Для хранения в шкафу 	650	2	40-50
		1	20-30

До сушки белье нужно подвергнуть эффективному центрифугированию (при скорости не менее 800 об/мин). Если стиральная машина не может обеспечить эту скорость, после стирания белья нужно использовать центрифугу.

Указанные значения времени сушки являются приблизительными. Они зависят от количества белья, качества тканей и сырости сушимого белья.

Рекомендуется выбрать короткое время сушки, продлевая его при необходимости.

При сушке разных тканей вместе (например, хлопка и искусственных волокон) время сушки следует выбрать с учетом характеристик самой деликатной ткани, продлевая его на около 10 мин.

Последовательность рабочих операций

1 Загрузка прибора

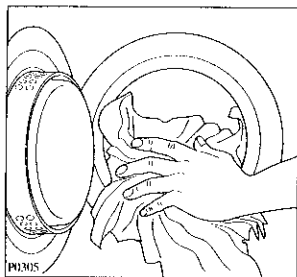

Открыть загрузочную дверь с помощью ручки. Положить белье в прибор, распределяя его равномерно внутри барабана. Проверить, чтобы белье не захватило дверь и фильтр.

2 Выбор времени сушки

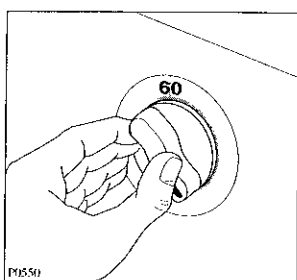

Для выбора времени сушки поворотить селектор времени по часовой стрелке (в диапазоне высоких или низких температур, в зависимости от типа сушеного белья). Сигнальная лампа загорается и процесс сушки начинается.

3 Конец сушки

Сушилка выключается автоматически, как и сигнальная лампа.

Если в конце процесса белье является слишком сырым нужно выбрать дополнительное время сушки, проверяя причем продолжение фазы охлаждения и восстановления белья в приборе в течение последних 8 минут.

Открыть дверь и снять белье.

Произвести чистку фильтра в конце каждой программы сушки.

Чистый фильтр обеспечивает эффективную эксплуатацию прибора.

Рекомендации

- Загрузить прибор до максимальной вместимости. Неполная загрузка является экономически невыгодной.

Ниже нанесен ориентировочный вес некоторых изделий.

Пододеяльник	700-1000 г
Кухонное полотенце	70-120 г
Салфетка	50-100 г
Мохнатое полотенце	150-250 г
Купальный халат	1000-1500 г
Рубашка	200-300 г
Наволочка	100-200 г
Мужская пижама	400-500 г
Женское ночное платье	200-250 г

- Особенно деликатные ткани, как например гардины из искусственных волокон, шерстяные изделия, шелковые изделия, ткани с металлическими вкладками, нейлоновые чулки, а также изделия большого объема, как лыжные куртки, одеяла, стеганые одеяла, спальные мешки, перины и изделия вообще, содержащие пенорезину или материалы, похожие на резину, не подвергаются сушке.

Обратить внимание на символы!

 Нормальная сушка (полная "греющая" мощность)

 Деликатная сушка (пониженная "греющая" мощность)

 Не сушить сушилкой

- Пододеяльники и наволочки должны застегнуться на пуговицы, чтобы в них не вошли "инородные" частицы. Замки "молния", крючки и петли должны быть закрытыми, а пояса, завязки фартуков и т.п. - связанными.
- Белье сортируется по типу ткани и температуре сушки.
- При пересушке белье мнется, а расход энергии увеличивается бесполезно.
- Для предотвращения электростатического заряда белья и для сокращения времени сушки рекомендуется применение умягчителя при стирке.

УХОД

Важно!

Перед началом любой работы по чистке или ремонту прибора снять штепсель из розетки.

Чистка наружных частей

Для чистки наружных частей пользоваться исключительно водой с мылом. Вытереть аккуратно.

Иногда нанести на наружные части прибора немного мебельного воска с помощью мягкой салфетки.

Важно! Не пользоваться денатурированным спиртом, растворителями и подобными средствами.

Чистка загрузочной двери

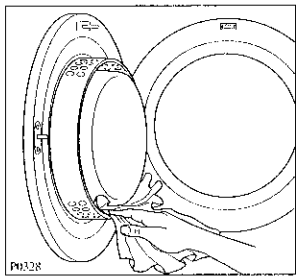

Периодическая чистка двери позволяет удаление комков и обеспечивает эффективную сушку.

Чистка фильтра

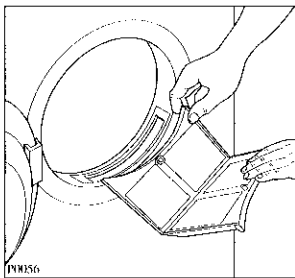

Сушилка работает без проблем только с чистым фильтром. Во время сушки в фильтре накапливаются комочки. Поэтому нужно, в конце каждой программы, снять фильтр и произвести его чистку.

Для снятия фильтра достаточно поднять его.

Для облегчения выполнения операций по чистке открыть фильтр.

Накопление комочков в фильтре во время сушки является нормальным. Даже материалы, которые сушатся в открытом воздухе, теряют комочки, которые удаляются ветром.

РУССКИЙ

НЕИСПРАВНАЯ РАБОТА

Иногда неисправная работа машины связана с невыполнением или неправильным выполнением операций по техобслуживанию. В этом случае проблемы могут часто решиться без помощи специалистов сервисных мастерских.

Прибор не включается

- Дверь закрыта?
- Питание электроэнергией прекратилось?
- Предохранительные устройства работоспособны?
- Селектор времени установлен правильно?

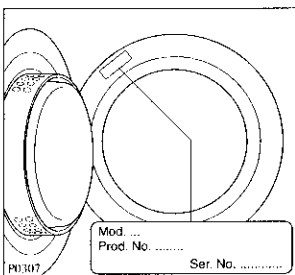

Если эти проверки не приводят к решению вопросов нужно обратиться к сервисной мастерской ZANUSSI, сообщая модель и заводской номер прибора (см. заводскую табличку на рисунке).

Прибор производит некачественную сушку

- Фильтр засорен?
- Время сушки было выбрано правильно?
- Сушилка была перегружена?
- Сушилка была установлена по спецификациям завода-изготовителя? Проверить состояние отверстий всасывания воздуха и системы удаления пара.

Free Manuals Download Website

<http://myh66.com>

<http://usermanuals.us>

<http://www.somanuals.com>

<http://www.4manuals.cc>

<http://www.manual-lib.com>

<http://www.404manual.com>

<http://www.luxmanual.com>

<http://aubethermostatmanual.com>

Golf course search by state

<http://golfingnear.com>

Email search by domain

<http://emailbydomain.com>

Auto manuals search

<http://auto.somanuals.com>

TV manuals search

<http://tv.somanuals.com>