

<b>NL</b>	Gebruiksaanwijzing	2
<b>EN</b>	User manual	14
<b>FR</b>	Notice d'utilisation	25
<b>DE</b>	Benutzerinformation	38
<b>IT</b>	Istruzioni per l'uso	51
<b>PT</b>	Manual de instruções	63

# USER MANUAL

Afwasautomaat  
Dishwasher  
Lave-vaisselle  
Geschirrspüler  
Lavastoviglie  
Máquina de lavar loiça

ZDT11001

**ZANUSSI**

# Inhoud

Veiligheidsinformatie _____	2	Dagelijks gebruik _____	8
Beschrijving van het product _____	3	Onderhoud en reiniging _____	9
Bedieningspaneel _____	4	Probleemoplossing _____	10
Programma's _____	4	Technische informatie _____	12
Opties _____	5	Milieubescherming _____	13
Voor het eerste gebruik _____	5		

Wijzigingen voorbehouden

## Veiligheidsinformatie

Lees zorgvuldig de meegeleverde instructies voor installatie en gebruik van het apparaat. De fabrikant is niet verantwoordelijk voor letsel en schade veroorzaakt door een foutieve installatie. Bewaar de instructies van het apparaat voor toekomstig gebruik.

### Veiligheid van kinderen en kwetsbare mensen

 **Waarschuwing!** Gevaar voor verstikking, letsel of permanente invaliditeit.

- Mensen, met inbegrip van kinderen, met beperkte lichamelijke, zintuiglijke of verstandelijke vermogens of gebrek aan ervaring en kennis, mogen dit apparaat niet bedienen. Zij moeten onder toezicht staan of instructies krijgen over het gebruik van dit apparaat van iemand die verantwoordelijk is voor hun veiligheid. Laat kinderen niet met het apparaat spelen.
- Houd alle verpakkingsmaterialen uit de buurt van kinderen.
- Houd alle reinigingsmiddelen uit de buurt van kinderen.
- Houd kinderen en huisdieren uit de buurt van het apparaat als de deur open is.

### Montage

 **Waarschuwing!** Dit apparaat moet worden geïnstalleerd door een gekwalificeerd of bekwaam persoon.

- Verwijder alle verpakkingsmaterialen.
- Installeer en gebruik geen beschadigd apparaat.
- Installeer of gebruik het apparaat niet op een plek waar de temperatuur onder de 0 °C komt.
- Volg de installatie-instructies op die zijn meegeleverd met het apparaat.

- Zorg ervoor dat het apparaat onder en naast veilige installaties wordt geïnstalleerd.

### Aansluiting aan de waterleiding

- Zorg dat u de waterslangen niet beschadigt.
- Gebruik nieuwe slangen om het apparaat aan te sluiten op de watertoevoer. Gebruik geen gebruikte slangen.
- Laat het water stromen tot het schoon is voordat u het apparaat aansluit op nieuwe leidingen of leidingen die lang niet zijn gebruikt.
- Zorg dat er geen lekkages zijn als u het apparaat de eerste keer gebruikt.

### Aansluiting aan het elektriciteitsnet

 **Waarschuwing!** Gevaar voor brand en elektrische schokken.

- Dit apparaat moet worden aangesloten op een geaard stopcontact.
- Controleer of de elektrische informatie op het typeplaatje overeenkomt met de stroomvoorziening. Zo niet, neem dan contact op met een elektromonteur.
- Gebruik altijd een correct geïnstalleerd, schokbestendig stopcontact.
- Gebruik geen meerwegstekkers en verlengsnoeren.
- Zorg dat u de hoofdstekker en kabel niet beschadigt. Neem contact op met de service-afdeling of een elektromonteur om een beschadigde hoofdkabel te vervangen.
- Steek de stekker pas in het stopcontact als de installatie is voltooid. Zorg ervoor dat het netsnoer na installatie bereikbaar is.
- Trek niet aan het aansluitnoer om het apparaat los te koppelen. Trek altijd aan de stekker.

## Gebruik

**⚠ Waarschuwing!** Gevaar voor letsel.

- Gebruik dit apparaat in een huishoudelijke omgeving.
- De specificatie van het apparaat mag niet worden veranderd.
- Doe messen en bestek met scherpe punten in het bestekmandje met de punten omlaag in horizontale positie.
- Laat de deur van het apparaat niet open staan zonder toezicht om te voorkomen dat er iemand over struikelt.
- Ga niet op de open deur zitten of staan.
- Vaatwasmiddel is gevaarlijk. Volg de veiligheidsinstructies op de verpakking van het vaatwasmiddel op.
- Speel niet met het water van het apparaat en drink het niet op.
- Verwijder de borden pas uit het apparaat als het programma is voltooid. Er kan vaatwasmiddel op de borden zitten.

**⚠ Waarschuwing!** Gevaar voor elektrische schokken, brand of brandwonden.

- Plaats geen ontvlambare producten of items die vochtig zijn door ontvlambare producten in, bij of op het apparaat.

- Gebruik geen waterstralen of stoom om het apparaat te reinigen.
- Het apparaat kan hete stoom laten ontsnappen als u de deur opent terwijl er een programma wordt uitgevoerd.

## Verwijdering

**⚠ Waarschuwing!** Gevaar voor letsel of verstikking.

- Haal de stekker uit het stopcontact.
- Snijd het netsnoer van het apparaat af en gooi dit weg.
- Verwijder de deurgreep om te voorkomen dat kinderen en huisdieren opgesloten raken in het apparaat.

## Klantenservice

Contact opnemen met de klantenservice voor reparatie van het apparaat. Wij raden uitsluitend het gebruik van originele onderdelen aan.

Zorg er als u contact opneemt met de klantenservice voor dat u de volgende informatie heeft van het typeplaatje.

Model: .....

PNC: .....

Serienummer: .....

## Beschrijving van het product

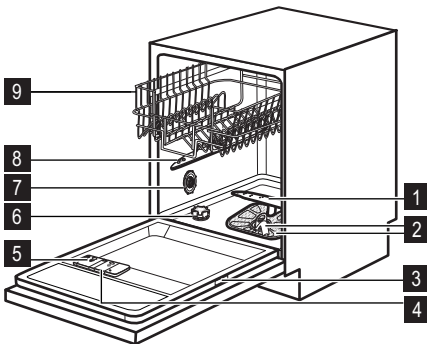

- 1 Onderste sproeiarm
- 2 Filters
- 3 Typeplaatje
- 4 Glansmiddeldoseerbakje
- 5 Afwasmiddeldoseerbakje
- 6 Zoutreservoir
- 7 Waterhardheidsknop
- 8 Bovenste sproeiarm
- 9 Bovenkorf

## Bedieningspaneel

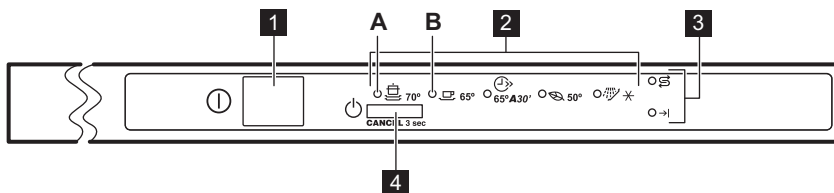

**1** Aan/uit-toets

**2** Programmalampjes

**3** Indicatielampjes

**4** Programmakeuzetoets.

Indicatielampjes	Beschrijving
→	Einde-indicatielampje.
↻	Zoutindicatielampje. Dit indicatielampje is uit als het programma werkt.

## Programma's

Programma <sup>1)</sup>	Mate van vervuiling Type lading	Programmafases	Duur (min)	Energie (KWh)	Water (l)
70°	Sterk bevuild Serviesgoed, bestek en pannen	Voorspoelen Wassen 70 °C Spoelen Drogen	85-95	1,8-2,0	22-25
65°	Normaal bevuild Serviesgoed en be- stek	Voorspoelen Wassen 65 °C Spoelen Drogen	100-110	1,4-1,6	19-21
65° A30 <sup>2)</sup>	Net gemaakt vuil Serviesgoed en be- stek	Wassen 65 °C Spoelgangen	30	0,9	9
50° <sup>3)</sup>	Normaal bevuild Serviesgoed en be- stek	Voorspoelen Wassen 50 °C Spoelen Drogen	130-140	1,0-1,2	14-16

Programma <sup>1)</sup>	Mate van vervuiling Type lading	Programmafases	Duur (min)	Energie (KWh)	Water (l)
 4)	Alles	Voorspoelen	12	0,1	5

- 1) De druk en temperatuur van het water, de variaties in stroomtoevoer, de opties en de hoeveelheid vaat kan de programmaduur en de verbruikswaarden veranderen.
- 2) Met dit programma kunt u een pas bevuilde lading wassen. Het programma geeft goede wasresultaten in een korte tijd.
- 3) Dit is het standaard programma voor testinstututen. Met dit programma hebt u de meest efficiënte water- en energieverbruik voor normaal bevuild serviesgoed en bestek. Raadpleeg de apart bijgeleverde documentatie voor testgegevens.
- 4) Gebruik dit programma om het serviesgoed snel te spoelen. Hierdoor kunnen voedselresten niet aan het serviesgoed vastkoeven en ontstaan er geen vieze geurtjes in het apparaat.  
U hoeft voor dit programma geen afwasmiddel te gebruiken.

## Opties

### Geluidssignalen

De geluidssignalen klinken onder de volgende omstandigheden:

- Als het wasprogramma is voltooid.
- Er is een storing opgetreden in het apparaat.

 Fabrieksinstelling: aan.  
U kunt de geluidssignalen uitschakelen.

### De geluidssignalen uitschakelen

1. Druk op de aan-/uittoets om het apparaat te activeren.
2. Zorg dat het apparaat in de instelmodus staat. Zie 'HET PROGRAMMA INSTELLEN EN STARTEN'.
3. Houd de programmatoets ingedrukt totdat het programmalampje (A) gaat knipperen en programmalampje (B) aan gaat.
4. Druk direct op de programmatoets.
  - Het programmalampje (A) gaat branden.
  - Het programmalampje (B) gaat knipperen.
5. Wacht tot het programmalampje (A) uit gaat en het einde-indicatielampje aan gaat (het programmalampje (B) blijft knipperen).

- De geluidssignalen staan aan.

6. Druk op de programmaknop. Het eindlampje gaat uit.
  - De geluidssignalen staan uit.
7. Schakel het apparaat uit om te bevestigen.

### De geluidssignalen inschakelen

1. Zie 'De geluidssignalen uitschakelen', stap (1) tot en met (4).
2. Wacht tot programmalampje (A) uit gaat. Het indicatielampje einde is uit en het programma-indicatielampje (B) blijft knipperen.
  - De geluidssignalen staan uit.
3. Druk op de programmaknop. Het eindlampje gaat branden.
  - De geluidssignalen staan aan.
4. Schakel het apparaat uit om te bevestigen.

## Voor het eerste gebruik

1. Controleer of het ingestelde niveau van de waterontharder juist is voor de waterhardheid in uw omgeving. Als dat niet het geval is, dan stelt u de waterontharder in. Neem contact op met uw plaatselijke waterinstansie voor informatie over de hardheid van het water in uw omgeving.
2. Het zoutreservoir vullen.
3. Vul het glansmiddeldoseerbakje.
4. Draai de waterkraan open.
5. Er kunnen wasmiddelen in het apparaat achtergebleven zijn. Start een programma om ze te verwijderen. Gebruik geen wasmiddel en gebruik de mandjes niet.

## De waterontharder instellen

Hard water bevat een grote hoeveelheid mineralen die schade aan het apparaat en slechte schoonmaakresultaten kan veroorzaken. De waterontharder neutraliseert deze mineralen.

Het vaatwazout houdt de waterontharder schoon en in goede staat. Zie de tabel om de waterontharder af te stel-

len op het juiste niveau. Dit zorgt ervoor dat de waterontharder de juiste hoeveelheid regenererzout en water gebruikt.

**i** U moet de waterontharder handmatig en elektronisch instellen.

Waterhardheid				Waterontharder afstelling	
Duits graden (°dH)	Nederlands graden (°fH)	mmol/l	Clarke graden	Handmatig	Elektronische
51 - 70	91 - 125	9.1 - 12.5	64 - 88	2 <sup>1)</sup>	10
43 - 50	76 - 90	7.6 - 9.0	53 - 63	2 <sup>1)</sup>	9
37 - 42	65 - 75	6.5 - 7.5	46 - 52	2 <sup>1)</sup>	8
29 - 36	51 - 64	5.1 - 6.4	36 - 45	2 <sup>1)</sup>	7
23 - 28	40 - 50	4.0 - 5.0	28 - 35	2 <sup>1)</sup>	6
19 - 22	33 - 39	3.3 - 3.9	23 - 27	2 <sup>1)</sup>	5 <sup>1)</sup>
15 - 18	26 - 32	2.6 - 3.2	18 - 22	1	4
11 - 14	19 - 25	1.9 - 2.5	13 - 17	1	3
4 - 10	7 - 18	0.7 - 1.8	5 - 12	1	2
< 4	< 7	< 0.7	< 5	1 <sup>2)</sup>	1 <sup>2)</sup>

1) Fabrieksinstelling.

2) Gebruik geen zout op dit niveau.

## Handmatig instellen

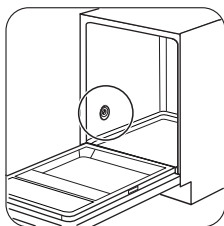

1

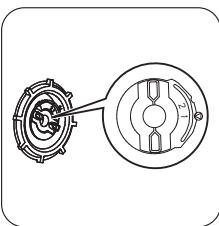

2

Zet de waterhardheidsknop op stand 1 of 2.

## Elektronische instelling

1. Druk op de aan-/uittoets om het apparaat te activeren.

2. Zorg dat het apparaat in de instelmodus staat. Zie 'EEN PROGRAMMA INSTELLEN EN STARTEN'.
3. Houd de programmatoets ingedrukt totdat het programmalampje (A) gaat knipperen en programmalampje (B) aan gaat.
4. Wacht tot het programmalampje (B) uit gaat en het einde-indicatielampje aan gaat (het programmalampje (A) blijft knipperen).
5. Druk op de programmaknop.
  - Het eindindicatielampje knippert. Het aantal flitsen geeft het niveau van de waterontharder weer. Voorbeeld: 5 keer knipperen + pauze + 5 keer knipperen = niveau 5.
6. Druk op de programmaknop om het niveau van de waterontharder in te stellen. Telkens als u op de pro-

grammatoets drukt, gaat de instelling naar het volgende niveau.

7. Schakel het apparaat uit om te bevestigen.

### Het zoutreservoir vullen

**!** **Let op!** Gebruik alleen vaatwazout. Andere producten kunnen het apparaat beschadigen.

Water en zout kunnen uit het zoutreservoir stromen als u het bijvult. Gevaar voor roest. Start om dit te voorkomen een programma nadat u het zoutreservoir heeft bijgevuld.

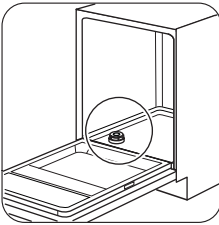

1

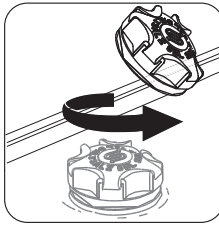

2

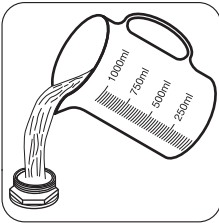

3

Doe een liter water in het zoutreservoir (alleen de eerste keer).



4



5

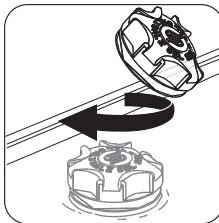

6

### Het glansmiddeldoseerbakje vullen

**!** **Let op!** Gebruik alleen glansspoelmiddel voor afwasautomaten. Andere producten kunnen het apparaat beschadigen.

**i** Het glansspoelmiddel helpt om tijdens de laatste spoelfase het servies te drogen zonder strepen en vlekken.

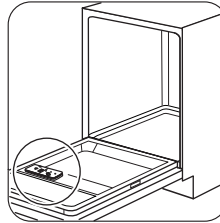

1

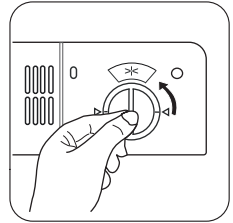

2

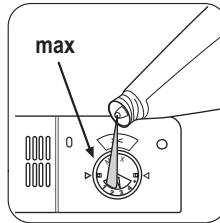

3

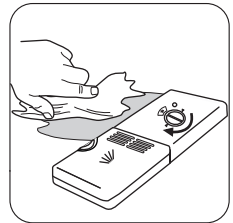

4

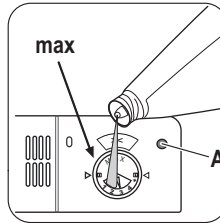

Vul het doseerbakje bij wanneer de glansmiddelindicatie (A) doorzichtig is.

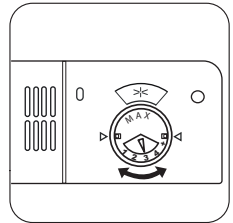

U kunt het schuifje voor de vrij te geven hoeveelheid instellen tussen stand 1 (laagste hoeveelheid) en stand 4 (hoogste hoeveelheid).

## Dagelijks gebruik

1. Draai de waterkraan open.
2. Druk op de aan-/uittoets om het apparaat te activeren. Zorg dat het apparaat in de instelmodus staat. Zie 'EEN PROGRAMMA INSTELLEN EN STARTEN'.
  - Vul het zoutreservoir als het zoutindicatielampje brandt.
3. Zorg ervoor dat er glansspoelmiddel in het glansmid-deldoseerbakje zit.
4. Ruim de rekken in.
5. Voeg vaatwasmiddel toe.
6. U dient het juiste programma in te stellen en te starten voor het type lading en de mate van vervuiling.

### De rekken inruimen

**i** Zie de meegeleverde folder voor voorbeelden voor het inruimen van de rekken.

- Gebruik het apparaat alleen om voorwerpen af te was-sen die vaatwasbestendig zijn.
- Doe geen voorwerpen in het apparaat die gemaakt zijn van hout, hoorn, aluminium, tin en koper.
- Plaats geen voorwerpen in het apparaat die water kun-nen absorberen (sponzen, keukenhanddoeken).
- Verwijder alle voedselresten van de voorwerpen.
- Maak aangebrande voedselresten op de voorwerpen zachter.
- Plaats holle voorwerpen (bijv. kopjes, glazen en pan-nen) met de opening naar beneden.
- Zorg ervoor dat serviesgoed en bestek niet in elkaar liggen. Meng lepels met ander bestek.
- Zorg er voor dat glazen andere glazen niet aanraken
- Leg kleine voorwerpen in de bestekmand.
- Leg lichte voorwerpen in het bovenrek. Zorg ervoor dat de voorwerpen niet verschuiven.
- Zorg er voor dat de sproeiarmen vrij kunnen ronddraai-en voordat u een programma start.

### Vaatwasmiddel gebruiken

**!** **Let op!** Gebruik alleen wasmiddel voor afwasautomaten.

**🌿** Gebruik niet meer dan de juiste hoeveelheid vaat-wasmiddel. Zie de instructies van de vaatwasmid-delfabrikant.

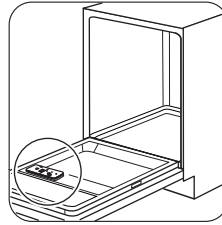

1

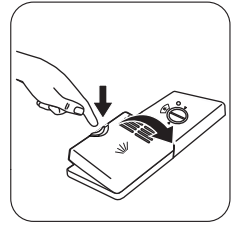

2

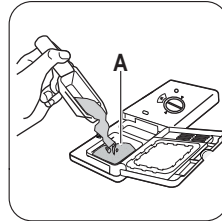

3

Doe de vaatwastablet in het doseerbakje (A).

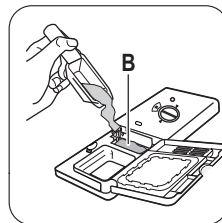
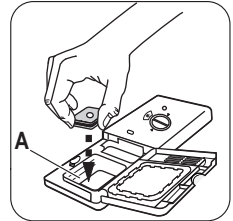

4

Als het programma over een voorspoelfase beschikt, plaats dan een kleine dosis afwasmiddel in doseerbakje (B).

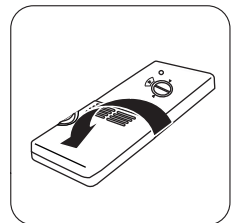

**i** Vaatwastabletten lossen niet helemaal op bij korte programma's en er blijven resten van het vaatwas-middel achter op het servies. Wij raden aan dat u vaatwastabletten gebruikt bij lange programma's.

### Gecombineerde vaatwastabletten

Deze tabletten bevatten vaatwasmiddel, glansspoelmiddel en andere middelen. Zorg ervoor dat deze tabletten geschikt zijn voor de waterhardheid in uw omgeving. Zie de instructies op de verpakking van de producten.



Als u tabletten gebruikt die zout en glansmiddel bevatten, is het niet nodig om de doseerbakjes voor zout en glansmiddel te vullen. De glansmiddelindicatie gaat altijd aan als het glansmiddel op is.

1. Stel de waterontharder op het laagste niveau in.
2. Stel de dosering van het glansmiddel in op de laagste stand.

**Voer deze stappen uit als u stopt met het gebruik van alles-in-1 tabletten voordat u afwastabletten, spoelmiddel en vaatwaszout apart gaat gebruiken:**

1. Druk op de aan-/uittoets om het apparaat te activeren.
2. Stel de waterontharder in op het hoogste niveau.
3. Zorg ervoor dat het zoutreservoir en het glansmiddel-doseerbakje gevuld zijn.
4. Start het kortste programma met een spoelfase, zonder afwasmiddel en zonder vaat.
5. Stel de waterontharder af op de waterhardheid in uw omgeving.
6. Stel de hoeveelheid glansmiddel in.

## Een programma instellen en starten

### Instelmodus

Het apparaat moet in de instelmodus staan om bepaalde acties te accepteren.

Het apparaat staat in de instelmodus als, na de activering:

- Alle programmalampjes uit zijn.
- Het eindindicatielampje knippert.

Druk op de programmatoets als het bedieningspaneel andere omstandigheden weergeeft, tot het apparaat in de instelmodus staat.

### Een programma starten

1. Draai de waterkraan open.
2. Druk op de aan-/uittoets om het apparaat te activeren. Zorg dat het apparaat in de instelmodus staat.

## Onderhoud en reiniging

### Waarschuwing!

Schakel het apparaat uit en trek de stekker uit het stopcontact voordat u onderhoudshandelingen verricht.

 Vuile filters en verstopte sproeiarmen verminderen de wasresultaten.

Controleer regelmatig de filters en reinig deze zo nodig.

3. Blijf op de programmatoets drukken tot de aanduiding van het programma dat u wilt instellen verschijnt.
4. Sluit de deur van het apparaat. Het programma wordt gestart.

### De deur openen als het apparaat in werking is

Als u de deur opent, stopt het apparaat. Als u de deur weer sluit, gaat het apparaat verder vanaf het punt van onderbreking.

### Het programma annuleren

1. Open de deur van het apparaat.
2. Houd de programmatoets ingedrukt tot het lampje van het ingestelde programma uit gaat en het eindlampje knippert.

 Controleer of er afwasmiddel in het afwasmiddeldoseerbakje aanwezig is voordat u een nieuw programma start.

### aan het einde van het programma

Wanneer het programma is voltooid, hoort u met tussenpozen een geluidssignaal.

1. Open de deur van het apparaat.
  - Het eindlampje staat aan.
2. Druk op de aan-/uittoets om het apparaat te deactiveren.
3. Draai de waterkraan dicht.
  - Laat de deur van het apparaat een paar minuten op een kier staan, voor betere droogresultaten.
  - Laat de borden afkoelen voordat u deze uit het apparaat neemt. Hete borden zijn gevoelig voor beschadigingen.
  - Ruim eerst het onderrek en dan het bovenrek uit.

 Er kan water liggen aan de zijkanten en op de deur van het apparaat. Roestvrij staal koelt sneller af dan borden.

## De filters reinigen

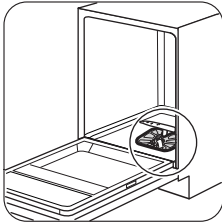

1

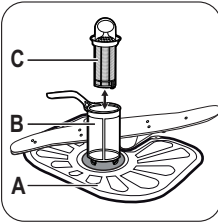

2

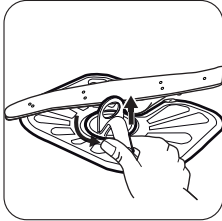

3

Draai om de filters (B) en (C) te verwijderen de hendel naar links. Haal filter (B) en (C) uit elkaar. Reinig de filters met water.

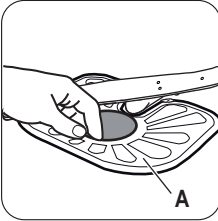

4

Verwijder filter (A). Reinig het filter met water.

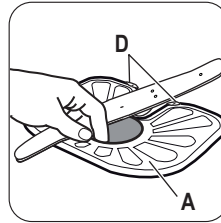

5

Zet het filter (A) terug in de startpositie. Zorg ervoor dat ze goed worden gemonteerd onder de twee geleiders (D).

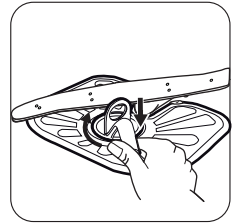

6

Zet filters (B) en (C) in elkaar. Plaats ze op hun plek in filter (A). Draai de hendel rechtsom draaien tot het vastzit.

**i** Een onjuiste plaatsing van de filters kan leiden tot slechte wasresultaten en het apparaat beschadigen.

### De sproeiarmen reinigen

Probeer niet de sproeiarmen te verwijderen.

Als etensresten de openingen in de sproeiarmen hebben verstopt, verwijder deze dan met een smal en puntig voorwerp.

### Buitenkant reinigen

Maak het apparaat schoon met een vochtige, zachte doek. Gebruik alleen neutrale schoonmaakmiddelen. Gebruik geen schuurmiddelen, schuursponsjes of oplosmiddelen.

## Probleemoplossing

Het apparaat start of stopt niet tijdens de werking. Probeer eerst het probleem zelf op te lossen (zie tabel). Zo niet, bel dan de service-afdeling.

**Bij sommige problemen knipperen sommige indicatielampjes gelijktijdig om een alarmcode aan te geven.**

Foutcode	Probleem
<ul style="list-style-type: none"> <li>• Het indicatielampje van het ingestelde programma knippert voortdurende.</li> <li>• Het eindlampje knippert 1 keer onderbroken.</li> </ul>	Het apparaat wordt niet met water gevuld.
<ul style="list-style-type: none"> <li>• Het indicatielampje van het ingestelde programma knippert voortdurende.</li> <li>• Het eindlampje knippert 2 keer onderbroken.</li> </ul>	Het apparaat pompt geen water weg.

**⚠ Waarschuwing!** Schakel het apparaat uit voordat u controles uitvoert.

Probleem	Mogelijke oorzaak	Mogelijke oplossing
Het programma start niet.	De stekker zit niet in het stopcontact.	Sluit de stekker aan.
	De deur van het apparaat is open.	Sluit de deur van het apparaat.
	De zekering in de zekeringkast is doorgebrand.	Vervang de zekering.
Het apparaat wordt niet met water gevuld.	De waterkraan is dicht.	Draai de waterkraan open.
	De waterdruk is te laag.	Neem contact op met het waterleidingbedrijf.
	De waterkraan is verstopt of aangezet met kalkaanslag.	Maak de waterkraan schoon.
	Het filter in de watertoevoerslang is verstopt.	Maak de filter schoon.
	De watertoevoerslang is geknikt of gebogen.	Zorg ervoor dat de positie van de slang correct is.
Het apparaat pompt geen water weg.	De gootsteenafvoer is geblokkeerd.	Ontstop de gootsteenafvoer.
	De waterafvoerslang is geknikt of gebogen.	Zorg ervoor dat de positie van de slang correct is.

Schakel het apparaat na de controles in. Het programma gaat verder vanaf het punt waar het werd onderbroken. Als het probleem opnieuw optreedt, neemt u contact op met onze service-afdeling.

Neem ook contact op met de service-afdeling als andere alarmcodes worden weergegeven.

### De was- en droogresultaten zijn niet naar tevredenheid

Probleem	Mogelijke oorzaak	Mogelijke oplossing
De borden zijn niet schoon.	De filters zijn verstopt.	Reinig de filters.
	De filters zijn niet juist gemonteerd en geplaatst.	Zorg ervoor dat de filters juist zijn gemonteerd en geïnstalleerd.
	De sproeiarmen zijn verstopt.	Verder het vuil met een dun, puntig voorwerp.
	Het programma is niet geschikt voor het type lading en de mate van vervuiling.	Zorg ervoor dat het programma geschikt is voor het type lading en mate van vervuiling.
	Onjuiste positie van de items in de mandjes. Water kan niet alle items afwassen.	Zorg ervoor dat de positie van de items in de rekken juist is en dat het water eenvoudig alle items kan afwassen.
	De sproeiarmen konden niet vrij draaien.	Zorg ervoor dat de positie van de items in de rekken juist is en dat de sproeiarmen niet worden geblokkeerd.

Probleem	Mogelijke oorzaak	Mogelijke oplossing
	Er is te weinig of geen afwasmiddel gebruikt.	Zorg ervoor dat u de juiste hoeveelheid vaatwasmiddel gebruikt in het doseerbakje voordat u een programma start.
	Er zit geen vaatwasmiddel in het doseerbakje.	Zorg ervoor dat er vaatwasmiddel in het doseerbakje zit voordat u een programma start.
Er zitten kalkresten op de borden.	Het zoutreservoir is leeg.	Zorg ervoor dat er vaatwaszout in het zoutreservoir zit.
	Het ingestelde niveau van de waterontharder is onjuist.	Controleer of het ingestelde niveau van de waterontharder juist is voor de waterhardheid in uw omgeving.
	De dop van het zoutreservoir zit los.	Draai de dop vast.
Witte strepen of vlekken of een blauwe waas op glazen en serviesgoed.	De vrijgegeven hoeveelheid glansmiddel is te hoog.	Stel de hoeveelheid glansmiddel lager in.
	Er is te veel vaatwasmiddel gebruikt.	Zorg ervoor dat u de juiste hoeveelheid vaatwasmiddel gebruikt in het doseerbakje voordat u een programma start.
Opgedroogde waterdruppels op de glazen en de borden.	De vrijgegeven hoeveelheid glansmiddel is te laag.	Stel de hoeveelheid glansmiddel hoger in.
	De kwaliteit van het vaatwasmiddel kan de oorzaak zijn.	Probeer een ander merk vaatwasmiddel.
Het serviesgoed is nat.	<ul style="list-style-type: none"> <li>• Het programma had geen droogfase.</li> <li>• Het programma heeft een droogfase met lage temperatuur.</li> </ul>	Laat de deur een paar minuten op een kier staan, voor betere droogresultaten.
Het serviesgoed is nat en mat.	Het glansmiddeldoseerbakje is leeg.	Zorg ervoor dat er glansspoelmiddel in het glansmiddeldoseerbakje zit.
	De kwaliteit van het glansmiddel kan de oorzaak zijn.	Probeer een ander merk glansmiddel.

## Technische informatie

Afmetingen	Breedte / hoogte / diepte (mm)	596 / 818-898 / 555
Aansluiting op het elektriciteitsnet	Zie het typeplaatje.	
	Spanning	220-240 V
	Frequentie	50 Hz
Druk watertoevoer	Min. / max. (bar / MPa)	(0.5 / 0.05) / (8 / 0.8)
Watertoevoer <sup>1)</sup>	Koud water of warm water <sup>2)</sup>	max. 60 °C

- 1) Sluit de watertoevoerslang aan op een kraan met 3/4"-schroefdraad.
- 2) Als het hete water door alternatieve, milieuvriendelijkere energiebronnen geproduceerd wordt (bijv. zonnepanelen en windenergie), gebruik dan een heetwatervoorziening om het energieverbruik te verminderen.

## Milieubescherming

---

Het symbool  op het product of op de verpakking wijst erop dat dit product niet als huishoudafval mag worden behandeld, maar moet worden afgegeven bij een verzamelpunt waar elektrische en elektronische apparatuur wordt gerecycled. Als u ervoor zorgt dat dit product op de juiste manier wordt verwijderd, voorkomt u mogelijke negatieve gevolgen voor mens en milieu die zich zouden

kunnen voordoen in geval van verkeerde afvalverwerking. Voor gedetailleerdere informatie over het recyclen van dit product, kunt u contact opnemen met de gemeente, de gemeentereiniging of de winkel waar u het product hebt gekocht.

- Gooi het verpakkingsmateriaal op juiste wijze weg. Recycle de materialen met het symbool .

# Contents

Safety information _____	14	Daily use _____	19
Product description _____	15	Care and cleaning _____	21
Control panel _____	15	Troubleshooting _____	22
Programmes _____	16	Technical information _____	24
Options _____	16	Environment concerns _____	24
Before first use _____	17		

Subject to change without notice

## Safety information

Before the installation and use of the appliance, carefully read the supplied instructions. The manufacturer is not responsible if an incorrect installation and use causes injuries and damages. Always keep the instructions with the appliance for future reference.

### Children and vulnerable people safety

 **Warning!** Risk of suffocation, injury or permanent disability.

- Do not let persons, children included, with reduced physical sensory, reduced mental functions or lack of experience and knowledge use the appliance. They must have supervision or instruction for the operation of the appliance by a person who is responsible for their safety. Do not let children play with the appliance.
- Keep all packaging away from children.
- Keep all detergents away from children.
- Keep children and pets away from the appliance door when it is open.

### Installation

 **Warning!** This appliance must be installed by a qualified or competent person.

- Remove all the packaging.
- Do not install or use a damaged appliance.
- Do not install or use the appliance where the temperature is less than 0 °C.
- Obey the installation instruction supplied with the appliance.
- Make sure that the appliance is installed below and adjacent to safe structures.

### Water connection

- Make sure not to cause damage to the water hoses.

- Use only new hoses to connect the appliance to the water supply. Do not use old hoses again.
- Before you connect the appliance to new pipes or pipes not used for a long time, let the water flow until it is clean.
- The first time you use the appliance, make sure that there is no leakage.

### Electrical connection

 **Warning!** Risk of fire and electrical shock.

- The appliance must be earthed.
- Make sure that the electrical information on the rating plate agrees with the power supply. If not, contact an electrician.
- Always use a correctly installed shockproof socket.
- Do not use multi-plug adapters and extension cables.
- Make sure not to cause damage to the mains plug and to the mains cable. Contact the Service or an electrician to change a damaged mains cable.
- Connect the mains plug to the mains socket only at the end of the installation. Make sure that there is access to the mains plug after the installation.
- Do not pull the mains cable to disconnect the appliance. Always pull the mains plug.

### Use

 **Warning!** Risk of injury.

- Use this appliance in a household environment.
- Do not change the specification of this appliance.
- Put knives and cutlery with sharp points in the cutlery basket with the points down or in a horizontal position.
- Do not keep the appliance door open without supervision to prevent to fall on it.

- Do not sit or stand on the open door.
- Dishwasher detergents are dangerous. Obey the safety instructions on the detergent packaging.
- Do not drink and play with the water in the appliance.
- Do not remove the dishes from the appliance until the programme is completed. There can be detergent on the dishes.

**Warning!** Risk of electrical shock, fire or burns.

- Do not put flammable products or items that are wet with flammable products in, near or on the appliance.
- Do not use water spray and steam to clean the appliance.
- The appliance can release hot steam if you open the door while a programme operates.

### Disposal

**Warning!** Risk of injury or suffocation.

- Disconnect the appliance from the mains supply.
- Cut off the mains cable and dispose of it.
- Remove the door catch to prevent children and pets to get closed in the appliance.

### Customer Care and Service

Contact the Service to repair the appliance. We recommend only the use of original spare parts.

When you contact the Service, ensure that you have the following information that is available on the rating plate.

Model : .....

PNC : .....

Serial Number : .....

## Product description

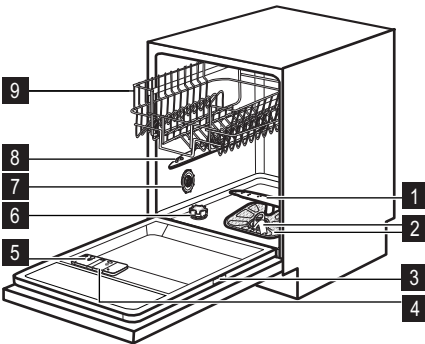

- 1 Lower spray arm
- 2 Filters
- 3 Rating plate
- 4 Rinse aid dispenser
- 5 Detergent dispenser
- 6 Salt container
- 7 Water hardness dial
- 8 Upper spray arm
- 9 Upper basket

## Control panel

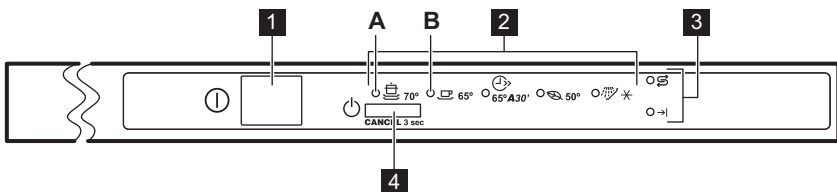





- 1 On/off button
- 2 Programme lights

- 3 Indicators
- 4 Programme button.

Indicators	Description
→	End indicator.
↻	Salt indicator. This indicator is off while the programme operates.

## Programmes

Programme <sup>1)</sup>	Degree of soil Type of load	Programme phases	Duration (min)	Energy (kWh)	Water (l)
 70°	Heavy soil Crockery, cutlery, pots and pans	Prewash Wash 70 °C Rinses Dry	85-95	1,8-2,0	22-25
 65°	Normal soil Crockery and cutlery	Prewash Wash 65 °C Rinses Dry	100-110	1,4-1,6	19-21
 65° A30 <sup>2)</sup>	Fresh soil Crockery and cutlery	Wash 65 °C Rinse	30	0,9	9
 50° <sup>3)</sup>	Normal soil Crockery and cutlery	Prewash Wash 50 °C Rinses Dry	130-140	1,0-1,2	14-16
 ✖ <sup>4)</sup>	All	Prewash	12	0,1	5

1) The water pressure and temperature, the variations of the mains supply, the options and the quantity of dishes can change the programme duration and the consumption values.

2) With this programme you can wash a load with fresh soil. It gives good washing results in a short time.

3) This is the standard programme for test institutes. With this programme you have the most efficient use of water and energy consumption for crockery and cutlery with normal soil. Refer to the supplied leaflet for test information.

4) Use this programme to quickly rinse the dishes. This prevents the remaining food to bond on the dishes and bad odours to come out from the appliance.

Do not use detergent with this programme.

## Options

### Acoustic signals

The acoustic signals operate in these conditions:

- When the programme is completed.
- A malfunction occurs to the appliance.

 Factory setting: on.  
You can deactivate the acoustic signals.

### Deactivating the acoustic signals

1. Press the on/off button to activate the appliance.

2. Make sure that the appliance is in setting mode. Refer to 'SETTING AND STARTING A PROGRAMME'.
3. Press and hold the programme button until the programme indicator (A) flashes and the programme indicator (B) comes on.
4. Press immediately the programme button.
  - The programme indicator (A) comes on with a fixed light.
  - The programme indicator (B) starts to flash.



5. Wait until the programme indicator **(A)** goes off and the end indicator comes on (the programme indicator **(B)** continues to flash).
    - The acoustic signals are on.
  6. Press the programme button. The end indicator goes off.
    - The acoustic signals are off.
  7. Deactivate the appliance to confirm.
2. Wait until the programme indicator **(A)** goes off. The end indicator is off and programme indicator **(B)** continues to flash.
    - The acoustic signals are off.
  3. Press the programme button. The end indicator comes on.
    - The acoustic signals are on.
  4. Deactivate the appliance to confirm.

### Activating the acoustic signals

1. Refer to 'Deactivating the acoustic signals', step (1) through (4).

## Before first use

1. Make sure that the set level of the water softener agrees with the water hardness in your area. If not, adjust the water softener. Contact your local water authority to know the water hardness in your area.
2. Fill the salt container.
3. Fill the rinse aid dispenser.
4. Open the water tap.
5. Processing residues can stay in the appliance. Start a programme to remove them. Do not use detergent and do not load the baskets.

The dishwasher salt keeps the water softener clean and in good conditions. Refer to the table to adjust the water softener to the right level. It makes sure that the water softener uses the correct quantity of dishwasher salt and water.

**i** You must adjust the water softener manually and electronically.

### Adjusting the water softener

Hard water contains a high quantity of minerals that can cause damage to the appliance and bad washing results. The water softener neutralises these minerals.

Water hardness				Water softener adjustment	
German degrees (°dH)	French degrees (°fH)	mmol/l	Clarke degrees	Manual	Electronic
51 - 70	91 - 125	9.1 - 12.5	64 - 88	2 <sup>1)</sup>	10
43 - 50	76 - 90	7.6 - 9.0	53 - 63	2 <sup>1)</sup>	9
37 - 42	65 - 75	6.5 - 7.5	46 - 52	2 <sup>1)</sup>	8
29 - 36	51 - 64	5.1 - 6.4	36 - 45	2 <sup>1)</sup>	7
23 - 28	40 - 50	4.0 - 5.0	28 - 35	2 <sup>1)</sup>	6
19 - 22	33 - 39	3.3 - 3.9	23 - 27	2 <sup>1)</sup>	5 <sup>1)</sup>
15 - 18	26 - 32	2.6 - 3.2	18 - 22	1	4

Water hardness				Water softener adjustment	
German degrees (°dH)	French degrees (°fH)	mmol/l	Clarke degrees	Manual	Electronic
11 - 14	19 - 25	1.9 - 2.5	13 - 17	1	3
4 - 10	7 - 18	0.7 - 1.8	5 - 12	1	2
< 4	< 7	< 0.7	< 5	1 <sup>2)</sup>	1 <sup>2)</sup>

1) Factory position.

2) Do not use salt at this level.

### Manual adjustment

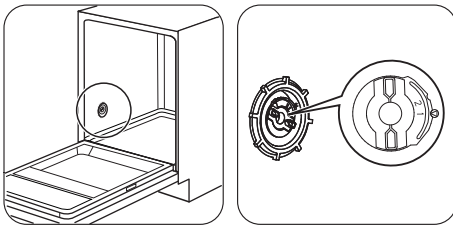

1

2

Turn the water hardness dial to the position 1 or 2.

### Electronic adjustment

1. Press the on/off button to activate the appliance.
2. Make sure that the appliance is in setting mode. Refer to 'SETTING AND STARTING A PROGRAMME'.
3. Press and hold the programme button until the programme indicator (A) flashes and the programme indicator (B) comes on.
4. Wait until the programme indicator (B) goes off and the end indicator starts to flash (the programme indicator (A) continues to flash).
5. Press the programme button.
  - The end indicator flashes intermittently. The number of flashes shows the level of the water softener. Example: 5 flashes + pause + 5 flashes = level 5.
6. To adjust the level of the water softener, press the programme button. Each time you press the programme button you go to the next level.
7. Deactivate the appliance to confirm.

### Filling the salt container

**!** **Caution!** Only use dishwasher salt. Other products can cause damage to the appliance.

Water and salt can come out from the salt container when you fill it. Risk of corrosion. To prevent it, after you fill the salt container, start a programme.

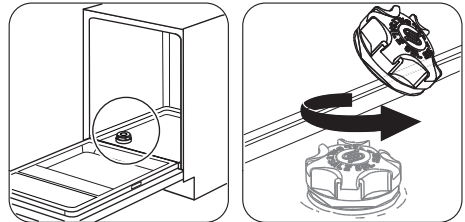

1

2

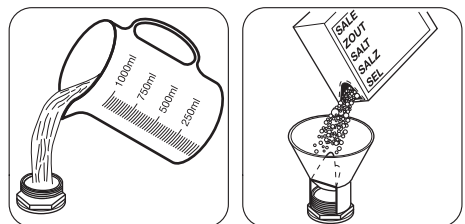

3

4

Put 1 litre of water in the salt container (only for the first time).



5

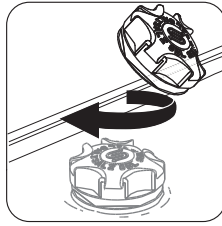

6

## Filling the rinse aid dispenser

**!** **Caution!** Only use rinse aid for dishwashers. Other products can cause damage to the appliance.

**i** The rinse aid, during the last rinsing phase, helps to dry the dishes without streaks and stains.

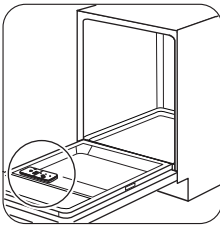

1

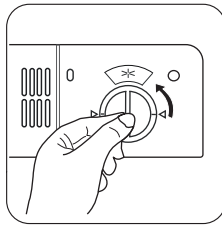

2

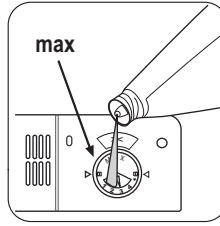

3

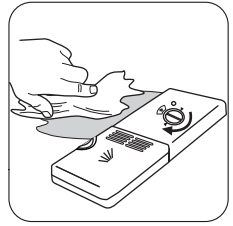

4

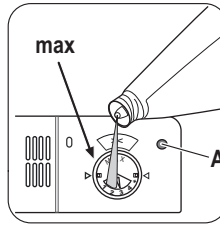

Fill the rinse aid dispenser when the lens (A) is clear.

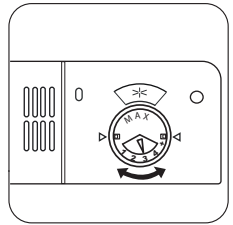

To adjust the released quantity of rinse aid, turn the selector between position 1 (lowest quantity) and position 4 (highest quantity).

## Daily use

1. Open the water tap.
2. Press the on/off button to activate the appliance. Make sure that the appliance is in setting mode. Refer to 'SETTING AND STARTING A PROGRAMME'.
  - If the salt indicator is on, fill the salt container.
3. Make sure that there is rinse aid in the rinse aid dispenser.
4. Load the baskets.
5. Add the detergent.
6. Set and start the correct programme for the type of load and the degree of soil.

## Loading the baskets

**i** Refer to the supplied leaflet with examples of the load of the baskets.

- Only use the appliance to wash items that are dishwasher-safe.

- Do not put in the appliance items made of wood, horn, aluminium, pewter and copper.
- Do not put in the appliance items that can absorb water (sponges, household cloths).
- Remove remaining food from the items.
- Make soft the remaining burned food on the items.
- Put hollow items (cups, glasses and pans) with the opening down.
- Make sure that cutlery and dishes do not bond together. Mix spoons with other cutlery.
- Make sure that glasses do not touch other glasses.
- Put small items in the cutlery basket.
- Put light items in the upper basket. Make sure that the items do not move.
- Make sure that the spray arms can move freely before you start a programme.

## Using the detergent

 **Caution!** Use only detergents for dishwashers.

 Do not use more than the correct quantity of detergent. Refer to the instructions on the detergent packaging.

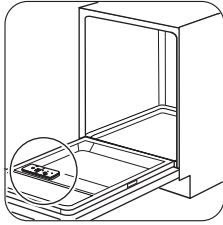

1

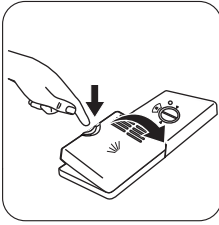

2

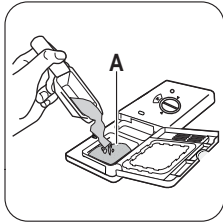

3

Put the detergent or the tablet in compartment (A).

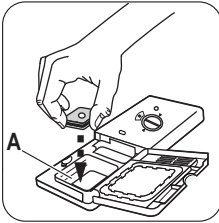

4

If the programme has a prewash phase, put a small quantity of detergent in compartment (B).

 Detergent tablets do not fully dissolve with short programmes and detergent residues can stay on the dishes.

We recommend that you use detergent tablets with long programmes.

## Combi detergent tablets

These tablets contain detergent, rinse aid and other added agents. Be sure that these tablets are applicable to the water hardness in your area. Refer to the instructions on the packaging of the products.

When you use tablets, that contain salt and rinse aid, do not fill the salt container and the rinse aid dispenser. The rinse aid indicator always comes on if the rinse aid dispenser is empty.

1. Adjust the water softener to the lowest level.
2. Set the rinse aid dispenser to the lowest position.

**If you stop to use the combi detergent tablets, before you start to use separately detergent, rinse aid and dishwasher salt, do these steps:**

1. Press the on/off button to activate the appliance.
2. Set the water softener to the highest level.
3. Make sure that the salt container and the rinse aid dispenser are full.
4. Start the shortest programme with a rinsing phase, without detergent and without dishes.
5. Adjust the water softener to the water hardness in your area.
6. Adjust the released quantity of rinse aid.

## Setting and starting a programme

### Setting mode

The appliance must be in setting mode to accept some operations.

The appliance is in setting mode when, after the activation:

- All the programme indicators are off.
- The end indicator flashes.

If the control panel shows other conditions, press and hold the programme button until the appliance is in setting mode.

### Starting a programme

1. Open the water tap.
2. Press the on/off button to activate the appliance. Make sure that the appliance is in setting mode.
3. Press continuously the programme button until the indicator of the programme you want to set comes on.
4. Close the appliance door. The programme starts.

## Opening the door while the appliance operates

If you open the door, the appliance stops. When you close the door, the appliance continues from the point of interruption.

## Cancelling the programme

1. Open the appliance door.
2. Press and hold the programme button until the indicator of the set programme goes off and the end indicator flashes.

**i** Make sure that there is detergent in the detergent dispenser before you start a new programme.

## At the end of the programme

When the programme is completed, an intermittent acoustic signal operates.

## Care and cleaning

### **!** Warning!

Before maintenance, deactivate the appliance and disconnect the mains plug from the mains socket.

**i** Dirty filters and clogged spray arms decrease the washing results.

Make a check regularly and, if necessary, clean them.

## Cleaning the filters

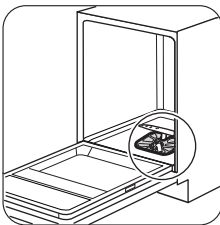

**1**

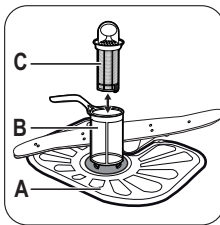

**2**

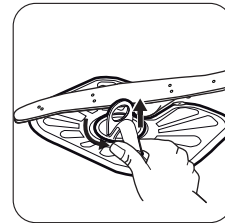

**3**

To remove filters (B) and (C), turn the handle counter-clockwise and remove. Pull apart filter (B) and (C). Wash the filters with water.

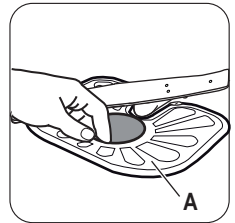

**4**

Remove filter (A). Wash the filter with water.

1. Open the appliance door.
    - The end indicator is on.
  2. Press the on/off button to deactivate the appliance.
  3. Close the water tap.
    - For better drying results, keep the appliance door ajar for some minutes.
    - Let the dishes become cold before you remove them from the appliance. Hot dishes can be easily damaged.
    - First remove the items from the lower basket, then from the upper basket.
- i** There can be water on the sides and on the door of the appliance. Stainless steel becomes cool more quickly than the dishes.

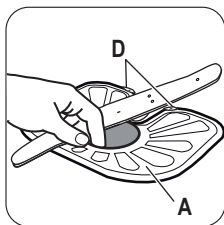

**5** Put filter (A) to its initial position. Make sure that it assembles correctly under the two guides (D).

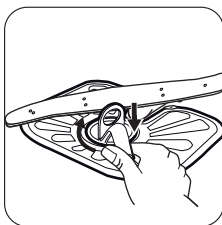

**6** Assemble filters (B) and (C). Put them into position in filter (A). Turn the handle clockwise until it locks.

**i** An incorrect position of the filters can cause bad washing results and damage to the appliance.

### Cleaning the spray arms

Do not remove the spray arms.  
If the holes in the spray arms are clogged, remove remaining parts of soil with a thin pointed object.

### External cleaning

Clean the appliance with a moist soft cloth.  
Only use neutral detergents. Do not use abrasive products, abrasive cleaning pads or solvents.

## Troubleshooting

The appliance does not start or it stops during operation. First try to find a solution to the problem (refer to the table). If not, contact the Service.

**With some problems, some indicators flash continuously and/or intermittently at the same time to show an alarm code.**

Alarm code	Problem
<ul style="list-style-type: none"> <li>The indicator of the set programme flashes continuously.</li> <li>The end indicator flashes 1 time intermittently.</li> </ul>	The appliance does not fill with water.
<ul style="list-style-type: none"> <li>The indicator of the set programme flashes continuously.</li> <li>The end indicator flashes 2 times intermittently.</li> </ul>	The appliance does not drain the water.

**Warning!** Deactivate the appliance before you make the checks.

Problem	Possible cause	Possible solution
The programme does not start.	The mains plug is not connected in the mains socket.	Connect the mains plug.
	The appliance door is open.	Close the appliance door.
	The fuse in the fuse box is damaged.	Replace the fuse.
The appliance does not fill with water.	The water tap is closed.	Open the water tap.
	The water pressure is too low.	Contact your local water authority.
	The water tap is clogged or there is lime-scale on it.	Clean the water tap.

Problem	Possible cause	Possible solution
	The filter in the water inlet hose is clogged.	Clean the filter.
	The water inlet hose has a kink or a bend.	Make sure that the position of the hose is correct.
The appliance does not drain the water.	The sink spigot is clogged.	Clean the sink spigot.
	The water drain hose has a kink or a bend.	Make sure that the position of the hose is correct.

After the checks are completed, activate the appliance. The programme continues from the point of interruption. | If the problem occurs again, contact the Service.  
If other alarm codes show, contact the Service.

### The washing results and drying results are not satisfactory

Problem	Possible cause	Possible solution
The dishes are not clean.	The filters are clogged.	Clean the filters.
	The filters are not correctly assembled and installed.	Make sure that the filters are correctly assembled and installed.
	The spray arms are clogged.	Remove remaining soil with a thin pointed object.
	The programme was not applicable for the type of load and soil.	Make sure that the programme is applicable for the type of load and soil.
	Incorrect position of the items in the baskets. Water could not wash all items.	Make sure that the position of the items in the baskets is correct and that the water can easily wash all items.
	The spray arms could not turn freely.	Make sure that the position of the items in the baskets is correct and does not cause the blockage of the spray arms.
	The quantity of detergent was not sufficient.	Make sure that you add the correct quantity of detergent in the dispenser before you start a programme.
	There was no detergent in the detergent dispenser.	Make sure that you add detergent in the dispenser before you start a programme.
Limescale particles on the dishes.	The salt container is empty.	Make sure that there is dishwasher salt in the salt container.
	The set level of the water softener is incorrect.	Make sure that the set level of the water softener agrees with the water hardness in your area.
	The cap of the salt container is loose.	Tighten the cap.

Problem	Possible cause	Possible solution
Whitish streaks and stains or bluish layers on glasses and dishes.	The released quantity of rinse aid is too much.	Decrease the released quantity of rinse aid .
	The quantity of detergent was too much.	Make sure that you add the correct quantity of detergent in the dispenser before you start a programme.
Dry water drop stains on glasses and dishes.	The released quantity of rinse aid was not sufficient .	Increase the released quantity of rinse aid.
	The quality of the detergent can be the cause.	Try a different brand of detergent.
The dishes are wet.	<ul style="list-style-type: none"> <li>• The programme had no drying phase.</li> <li>• The programme had a low temperature drying phase.</li> </ul>	For better drying results, keep the door ajar for some minutes.
The dishes are wet and matt.	The rinse aid dispenser is empty.	Make sure that there is rinse aid in the rinse aid dispenser.
	The quality of the rinse aid can be the cause.	Try a different brand of rinse aid.

## Technical information

Dimensions	Width / Height / Depth (mm)	596 / 818-898 / 555
Electrical connection	Refer to the rating plate.	
	Voltage	220-240 V
	Frequency	50 Hz
Water supply pressure	Min. / max. (bar / MPa)	(0.5 / 0.05 ) / (8 / 0.8 )
Water supply <sup>1)</sup>	Cold water or hot water <sup>2)</sup>	max. 60 °C
Capacity	Place settings	12

1) Connect the water inlet hose to a water tap with a 3/4" thread.

2) If the hot water comes from alternative sources of energy, (e.g. solar panels, aeolian energy), use the hot water supply to decrease energy consumption.

## Environment concerns

The symbol  on the product or on its packaging indicates that this product may not be treated as household waste. Instead it should be taken to the appropriate collection point for the recycling of electrical and electronic equipment. By ensuring this product is disposed of correctly, you will help prevent potential negative consequences for the environment and human

health, which could otherwise be caused by inappropriate waste handling of this product. For more detailed information about recycling of this product, please contact your local council, your household waste disposal service or the shop where you purchased the product.

- Discard correctly the packaging material. Recycle the materials with the symbol .



# Sommaire

Consignes de sécurité _____	25	Utilisation quotidienne _____	31
Description de l'appareil _____	26	Entretien et nettoyage _____	33
Bandeau de commande _____	27	En cas d'anomalie de fonctionnement _____	34
Programmes _____	27	Caracteristiques techniques _____	36
Options _____	28	En matière de protection de l'environnement _____	37
Avant la première utilisation _____	28		

Sous réserve de modifications

## Consignes de sécurité

Avant d'installer et d'utiliser cet appareil, lisez soigneusement les instructions fournies. Le fabricant ne peut être tenu pour responsable des dommages et blessures liés à une mauvaise installation ou utilisation. Conservez toujours cette notice avec votre appareil pour vous y référer ultérieurement.

### Sécurité des enfants et des personnes vulnérables

 **Avertissement** Risque d'asphyxie, de blessure ou d'invalidité permanente.

- Cet appareil n'est pas conçu pour être utilisé par des personnes (y compris des enfants) dont les facultés physiques, sensorielles ou mentales sont réduites, ou qui manquent d'expérience et de connaissances, à moins qu'une personne responsable de leur sécurité ne les supervise ou leur donne des instructions sur la manière de l'utiliser. Ne laissez pas les enfants jouer avec l'appareil.
- Ne laissez pas les emballages à la portée des enfants.
- Ne laissez pas les détergents à la portée des enfants.
- Tenez les enfants et les animaux éloignés de la porte de l'appareil lorsque celle-ci est ouverte.

### Installation

 **Avertissement** Cet appareil doit être installé par un professionnel qualifié.

- Retirez l'intégralité de l'emballage.
- N'installez pas et ne branchez pas un appareil endommagé.
- N'installez pas l'appareil ou ne l'utilisez pas dans un endroit où la température ambiante est inférieure à 0 °C.
- Suivez scrupuleusement les instructions d'installation fournies avec l'appareil.

- Vérifiez que l'appareil est installé sous et à proximité de structures sûres.

### Raccordement à l'arrivée d'eau

- Veillez à ne pas endommager les tuyaux de circulation d'eau.
- Utilisez des tuyaux neufs pour raccorder l'appareil à l'arrivée d'eau. Ne réutilisez pas de vieux tuyaux.
- Avant de brancher l'appareil à des tuyaux neufs ou n'ayant pas servi depuis longtemps, laissez couler l'eau jusqu'à ce qu'elle soit propre.
- Avant d'utiliser l'appareil pour la première fois, assurez-vous de l'absence de fuites.

### Branchement électrique

 **Avertissement** Risque d'incendie ou d'électrocution.

- L'appareil doit être relié à la terre.
- Vérifiez que les données électriques figurant sur la plaque signalétique correspondent à celles de votre réseau. Si ce n'est pas le cas, contactez un électricien.
- Utilisez toujours une prise de courant de sécurité correctement installée.
- N'utilisez pas d'adaptateurs multiprises ni de rallonges.
- Veillez à ne pas endommager la fiche secteur ni le câble d'alimentation. Contactez le service après-vente ou un électricien pour remplacer le câble d'alimentation s'il est endommagé.
- Ne connectez la fiche d'alimentation à la prise de courant qu'à la fin de l'installation. Assurez-vous que la prise de courant est accessible une fois l'appareil installé.
- Ne tirez pas sur le câble électrique pour débrancher l'appareil. Tirez toujours sur la prise.

## Utilisation

**⚠ Avertissement** Risque de blessure.

- Utilisez cet appareil dans un environnement domestique.
- Ne modifiez pas les caractéristiques de cet appareil.
- Placez les couteaux et les couverts avec des bouts pointus dans le panier à couverts avec les pointes tournées vers le bas ou en position horizontale.
- Ne laissez pas la porte de l'appareil ouverte sans surveillance pour éviter tout risque de chute.
- Ne montez pas sur la porte ouverte de votre appareil ; ne vous asseyez pas dessus.
- Les produits de lavage pour lave-vaisselle sont dangereux. Suivez les consignes de sécurité figurant sur l'emballage du produit de lavage.
- Ne buvez pas l'eau de l'appareil ; ne jouez pas avec.
- N'enlevez pas la vaisselle de l'appareil avant la fin du programme. Il peut rester du produit de lavage sur la vaisselle.

**⚠ Avertissement** Risque d'électrocution, d'incendie ou de brûlures.

- Ne placez pas de produits inflammables ou d'éléments imbibés de produits inflammables à l'intérieur, à proximité ou sur l'appareil.

- Ne pulvérisez pas d'eau ni de vapeur pour nettoyer l'appareil.
- De la vapeur chaude peut s'échapper de l'appareil si vous ouvrez la porte pendant le déroulement d'un programme.

## Mise au rebut

**⚠ Avertissement** Risque de blessure ou d'asphyxie.

- Débranchez l'appareil de l'alimentation électrique.
- Coupez le câble d'alimentation et mettez-le au rebut.
- Retirez le dispositif de verrouillage de la porte pour empêcher les enfants et les animaux de s'enfermer dans l'appareil.

## Service après-vente

Contactez votre service après-vente pour faire réparer l'appareil. N'utilisez que des pièces de rechange d'origine. Lorsque vous contactez le service, assurez-vous de disposer des informations suivantes (qui se trouvent sur la plaque signalétique).

Modèle : .....

PNC : .....

Numéro de série : .....

## Description de l'appareil

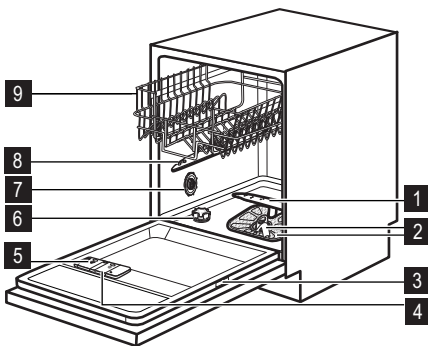

- 1 Bras d'aspersion inférieur
- 2 Filtres
- 3 Plaque signalétique
- 4 Distributeur de liquide de rinçage
- 5 Distributeur de produit de lavage
- 6 Réservoir de sel régénérant
- 7 Sélecteur de dureté de l'eau
- 8 Bras d'aspersion supérieur
- 9 Panier supérieur

## Bandeau de commande

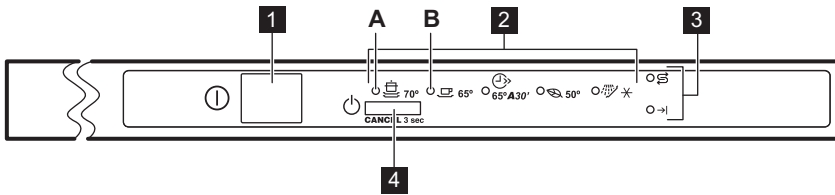

**1** Touche Marche/Arrêt

**2** Voyants des programmes

**3** Voyants

**4** Touche de programme.

Voyants	Description
→	Voyant de fin.
↻	Voyant du réservoir à sel régénérant. Ce voyant est éteint pendant le déroulement du programme.

## Programmes

Programme <sup>1)</sup>	Degré de salissure Type de charge	Phases des programmes	Durée (min)	Consommation électrique (KWh)	Eau (l)
70°	Très sale Vaisselle, couverts, plats et casseroles	Prélavage Lavage à 70 °C Rinçage Séchage	85-95	1,8-2,0	22-25
65°	Normalement sale Vaisselle et couverts	Prélavage Lavage à 65 °C Rinçage Séchage	100-110	1,4-1,6	19-21
65° A30 <sup>2)</sup>	Légèrement sale Vaisselle et couverts	Lavage à 65 °C Rinçage	30	0,9	9
50° <sup>3)</sup>	Normalement sale Vaisselle et couverts	Prélavage Lavage à 50 °C Rinçage Séchage	130-140	1,0-1,2	14-16

Programme <sup>1)</sup>	Degré de salissure Type de charge	Phases des programmes	Durée (min)	Consommation électrique (KWh)	Eau (l)
 4)	Tous	Pré lavage	12	0,1	5

- 1) La durée du programme et les valeurs de consommation peuvent changer en fonction de la pression et de la température de l'eau, des variations de l'alimentation électrique, de la quantité de vaisselle chargée ainsi que des options sélectionnées.
- 2) Ce programme vous permet de laver une charge de vaisselle légèrement sale. Il offre de bons résultats de lavage en peu de temps.
- 3) Il s'agit du programme standard pour les instituts de tests. Ce programme vous permet d'optimiser votre consommation d'eau et d'énergie pour la vaisselle et les couverts normalement sales. Reportez-vous à la brochure fournie pour en savoir plus sur ces tests.
- 4) Ce programme permet de rincer les plats rapidement. Cela empêche les restes de nourriture de coller sur les plats et évite les mauvaises odeurs.  
N'utilisez pas de produit de lavage avec ce programme.

## Options

### Signaux sonores

Les signaux sonores retentissent dans les conditions suivantes :

- Lorsque le programme est terminé.
- En cas de dysfonctionnement du lave-vaisselle.

 Réglage d'usine : activés.  
Vous pouvez désactiver les signaux sonores.

### Désactivation des signaux sonores

1. Appuyez sur la touche Marche/Arrêt pour allumer l'appareil.
2. Assurez-vous que l'appareil est en mode Programmation. Reportez-vous au chapitre « RÉGLAGE ET DÉPART D'UN PROGRAMME ».
3. Maintenez appuyée la touche de programme jusqu'à ce que le voyant de programme (A) clignote et que le voyant de programme (B) s'allume.
4. Appuyez immédiatement sur la touche de programme.
  - Le voyant de programme (A) s'allume en continu.
  - Le voyant de programme (B) commence à clignoter.

5. Une fois le voyant de programme (A) éteint, le voyant de fin s'allume (le voyant de programme (B) continue de clignoter).

- Les signaux sonores sont activés.

6. Appuyez sur la touche de programme. Le voyant de fin s'éteint.

- Les signaux sonores sont désactivés.

7. Éteignez l'appareil pour confirmer.

### Activation des signaux sonores

1. Reportez-vous à la section « Désactivation des signaux sonores », étapes (1) à (4).
2. Attendez jusqu'à ce que le voyant de programme (A) s'éteigne. Le voyant de fin est éteint et le voyant de programme (B) continue de clignoter.
  - Les signaux sonores sont désactivés.
3. Appuyez sur la touche de programme. Le voyant de fin s'allume.
  - Les signaux sonores sont activés.
4. Éteignez l'appareil pour confirmer.

## Avant la première utilisation

1. Assurez-vous que le niveau réglé pour l'adoucisseur d'eau est compatible avec la dureté de l'eau de votre région. Dans le cas contraire, réglez l'adoucisseur d'eau. Contactez votre compagnie des eaux pour connaître la dureté de l'eau de votre région.
2. Remplissez le réservoir de sel régénérant.
3. Remplissez le distributeur de liquide de rinçage.
4. Ouvrez le robinet d'eau.
5. Des résidus du processus de fabrication peuvent subsister dans votre lave-vaisselle. Lancez un programme.

me pour les supprimer. N'utilisez pas de produit de lavage et ne chargez pas les paniers.

## Réglage de l'adoucisseur d'eau

L'eau dure contient une grande quantité de minéraux pouvant endommager l'appareil et donner de mauvais résultats de lavage. L'adoucisseur d'eau neutralise ces minéraux.

Le sel régénérant préserve la propreté et le bon état de l'adoucisseur d'eau. Reportez-vous au tableau pour régler l'adoucisseur d'eau au niveau adapté. Il garantit que l'adoucisseur d'eau utilise la quantité correcte de sel régénérant et d'eau.

 L'adoucisseur d'eau doit être réglé manuellement et électroniquement.

Dureté de l'eau				Adoucisseur d'eau réglage	
Degrés allemands (°dH)	Degrés français (°fH)	mmol/l	Degrés Clarke	Manuel	Électronique
51 - 70	91 - 125	9.1 - 12.5	64 - 88	2 <sup>1)</sup>	10
43 - 50	76 - 90	7.6 - 9.0	53 - 63	2 <sup>1)</sup>	9
37 - 42	65 - 75	6.5 - 7.5	46 - 52	2 <sup>1)</sup>	8
29 - 36	51 - 64	5.1 - 6.4	36 - 45	2 <sup>1)</sup>	7
23 - 28	40 - 50	4.0 - 5.0	28 - 35	2 <sup>1)</sup>	6
19 - 22	33 - 39	3.3 - 3.9	23 - 27	2 <sup>1)</sup>	5 <sup>1)</sup>
15 - 18	26 - 32	2.6 - 3.2	18 - 22	1	4
11 - 14	19 - 25	1.9 - 2.5	13 - 17	1	3
4 - 10	7 - 18	0.7 - 1.8	5 - 12	1	2
< 4	< 7	< 0.7	< 5	1 <sup>2)</sup>	1 <sup>2)</sup>

1) Réglage d'usine.

2) Ne pas utiliser de sel à ce niveau.

## Réglage manuel

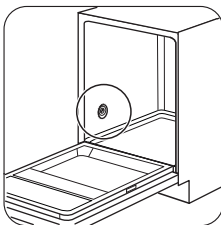

1

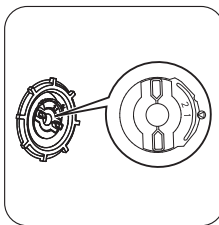

2

Tournez le sélecteur de dureté de l'eau sur la position 1 ou 2.

## Réglage électronique

- Appuyez sur la touche Marche/Arrêt pour allumer l'appareil.
- Assurez-vous que l'appareil est en mode Programmation. Reportez-vous au chapitre « RÉGLAGE ET DÉPART D'UN PROGRAMME ».
- Maintenez enfoncée la touche de programme jusqu'à ce que le voyant de programme (A) clignote et que le voyant de programme (B) s'allume.
- Une fois le voyant de programme (B) s'éteint, le voyant de fin se met à clignoter (le voyant de programme (A) continue de clignoter).
- Appuyez sur la touche de programme.
  - Le voyant de fin clignote de façon intermittente. Le nombre de clignotements indique le niveau de

l'adoucisseur d'eau. Exemple : 5 clignotements + pause + 5 clignotements = niveau 5.

6. Pour régler le niveau de l'adoucisseur d'eau, appuyez sur la touche de programme. Chaque appui sur la touche de programme fait passer au niveau suivant.
7. Éteignez l'appareil pour confirmer.

### Remplissage du réservoir de sel régénérant

**!** **Attention** Utilisez uniquement du sel régénérant pour lave-vaisselle. D'autres produits peuvent endommager l'appareil.

De l'eau et du sel peuvent sortir du réservoir de sel régénérant lorsque vous le remplissez. Risque de corrosion. Afin d'éviter cela, après avoir rempli le réservoir de sel régénérant, démarrez un programme.

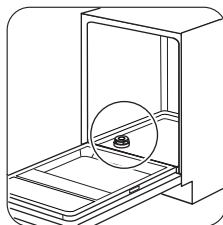

1

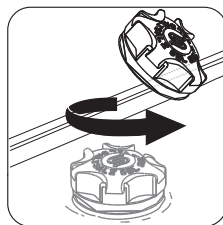

2

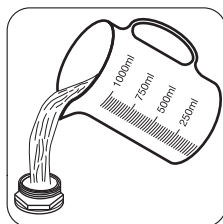

3

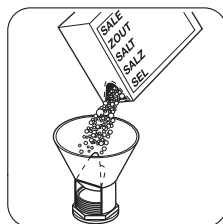

4

Mettez 1 litre d'eau dans le réservoir de sel régénérant (uniquement la première fois).



5

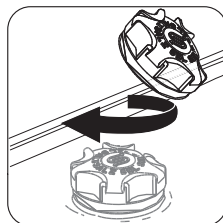

6

### Remplissage du distributeur de liquide de rinçage

**!** **Attention** Utilisez uniquement du liquide de rinçage pour lave-vaisselle. D'autres produits peuvent endommager l'appareil.

**i** Lors de la dernière phase de rinçage, le liquide de rinçage permet de sécher la vaisselle sans laisser de traînées ni de taches.

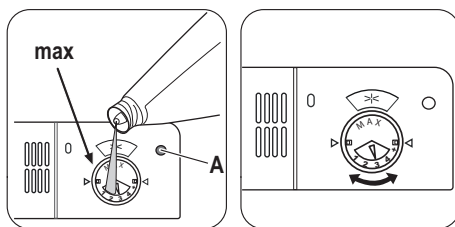
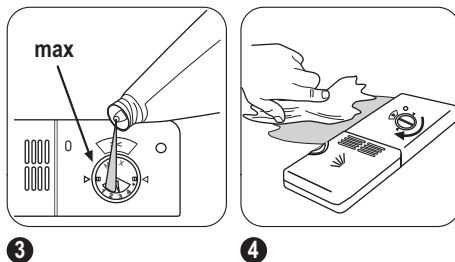
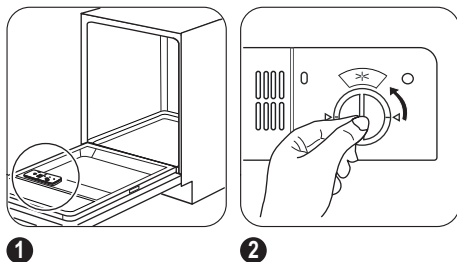

Remplissez le distributeur de liquide de rinçage lorsque l'indicateur (A) est vide.

Pour régler la quantité de liquide de rinçage libérée, tournez le sélecteur entre la position 1 (quantité minimale) et la position 4 (quantité maximale).

## Utilisation quotidienne

- Ouvrez le robinet d'eau.
- Appuyez sur la touche Marche/Arrêt pour allumer l'appareil. Assurez-vous que l'appareil est en mode Programmation. Reportez-vous au chapitre « RÉGLAGE ET DÉPART D'UN PROGRAMME » .
  - Si le voyant du réservoir de sel régénérant est allumé, remplissez celui-ci.
- Vérifiez qu'il y a du liquide de rinçage dans le distributeur de liquide de rinçage.
- Chargez les paniers.
- Ajoutez du produit de lavage.
- Réglez et lancez le programme adapté au type de vaisselle et au degré de salissure.

### Chargement des paniers

- i** Reportez-vous à la brochure fournie pour consulter des exemples de charge des paniers.
- Utilisez uniquement cet appareil pour laver des articles qui peuvent passer au lave-vaisselle.

- Ne mettez pas dans le lave-vaisselle des articles en bois, en corne, en aluminium, en étain et en cuivre.
- Ne placez pas dans l'appareil des objets pouvant absorber l'eau (éponges, chiffons de nettoyage).
- Enlevez les restes d'aliments sur les articles.
- Laissez tremper les casseroles contenant des restes d'aliments brûlés.
- Chargez les articles creux (tasses, verres et casseroles) en les retournant.
- La vaisselle et les couverts ne doivent pas être insérés les uns dans les autres ni se chevaucher. Mélangez les cuillères avec d'autres couverts.
- Vérifiez que les verres ne se touchent pas pour éviter qu'ils ne se brisent.
- Placez les petits articles dans le panier à couverts.
- Placez les objets légers dans le panier supérieur. Disposez-les de façon à ce qu'ils ne puissent pas se retourner.

- Assurez-vous que les bras d'aspersion tournent librement avant de lancer un programme.

## Utilisation du produit de lavage

**!** **Attention** Utilisez uniquement des produits de lavage pour lave-vaisselle.

**🌿** N'utilisez que la quantité nécessaire de produit de lavage. Reportez-vous aux instructions figurant sur l'emballage du produit de lavage.

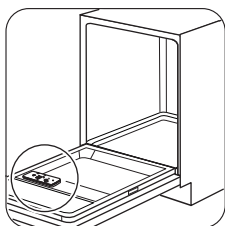

**1**

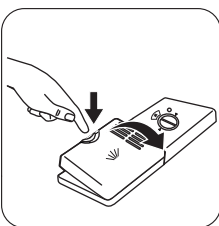

**2**

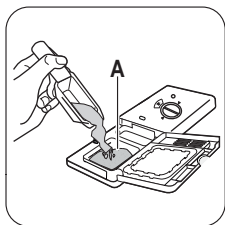

**3**

Versez du produit de lavage ou placez une pastille dans le compartiment (A).

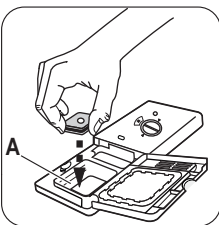

**4**

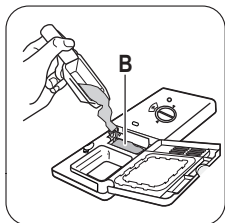

Si le programme comporte une phase de pré-lavage, versez une petite quantité de produit de lavage dans le compartiment (B).

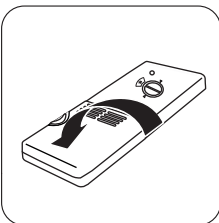

**4**

**i** Les pastilles de détergent ne se dissolvent pas complètement avec des programmes courts et des résidus de détergent peuvent apparaître sur la vaisselle. Nous recommandons d'utiliser des pastilles de détergent avec des programmes longs.

## Pastille de détergent multifonctions

Ces pastilles contiennent du produit de lavage, du liquide de rinçage et d'autres adjuvants. Assurez-vous que ces pastilles sont adaptées à la dureté de l'eau de votre région. Reportez-vous aux instructions figurant sur l'emballage de ces produits.

Si vous utilisez des pastilles qui contiennent du sel et du liquide de rinçage, ne remplissez pas le réservoir de sel régénérant ni le distributeur de liquide de rinçage. Le voyant du réservoir de liquide de rinçage reste allumé si le distributeur de liquide de rinçage est vide.

1. Réglez l'adoucisseur d'eau au niveau minimal.
2. Réglez le distributeur de liquide de rinçage sur le niveau le plus faible.

**Si vous cessez d'utiliser des pastilles de détergent multifonctions, avant de commencer à utiliser à la fois du produit de lavage, du liquide de rinçage et du sel régénérant, effectuez ces étapes :**

1. Appuyez sur la touche Marche/Arrêt pour allumer l'appareil.
2. Réglez l'adoucisseur d'eau au niveau maximal.
3. Assurez-vous que le réservoir de sel régénérant et le distributeur de liquide de rinçage sont pleins.
4. Démarrez le programme le plus court par une phase de rinçage, sans produit de lavage ni vaisselle.
5. Réglez l'adoucisseur d'eau en fonction de la dureté de l'eau de votre région.
6. Ajustez la quantité de liquide de rinçage libérée.

## Réglage et départ d'un programme

### Mode Programmation

L'appareil doit être en mode Programmation pour effectuer certaines opérations.

L'appareil se trouve en mode Programmation lorsque, après sa mise en marche :

- Tous les voyants de programme s'éteignent.
- Le voyant de fin clignote.

Si le bandeau de commande indique d'autres conditions, maintenez appuyée la touche de programme jusqu'à ce que l'appareil se mette en mode Programmation.



## Départ d'un programme

1. Ouvrez le robinet d'eau.
2. Appuyez sur la touche Marche/Arrêt pour allumer l'appareil. Assurez-vous que l'appareil est en mode Programmation.
3. Appuyez en continu sur la touche de programme jusqu'à ce que le voyant du programme que vous souhaitez sélectionner s'allume.
4. Fermez la porte de l'appareil. Le programme démarre.

## Ouverture de la porte au cours du fonctionnement de l'appareil

Si vous ouvrez la porte, l'appareil s'arrête. Lorsque vous refermez la porte, l'appareil reprend là où il a été interrompu.

## Annulation du programme

1. Ouvrez la porte de l'appareil.
2. Appuyez sur la touche de programme et maintenez-la appuyée jusqu'à ce que le voyant du programme sélectionné s'éteigne et que le voyant de fin clignote.

**i** Assurez-vous que le distributeur de produit de lavage n'est pas vide avant de démarrer un nouveau programme de lavage.

## Entretien et nettoyage

### **!** Avertissement

Avant toute opération d'entretien, éteignez l'appareil et débranchez la prise secteur.

**i** Les filtres sales et les bras d'aspersion obstrués diminuent les résultats de lavage. Contrôlez-les régulièrement et nettoyez-les si nécessaire.

### Nettoyage des filtres

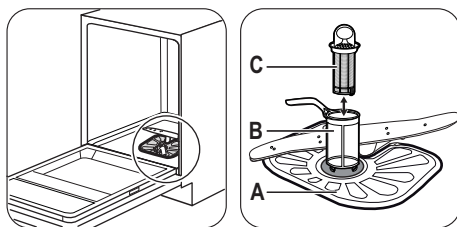

**1**

**2**

## À la fin du programme

Lorsque le programme est terminé, un signal sonore intermittent retentit.

1. Ouvrez la porte de l'appareil.
  - Le voyant de fin est allumé.
2. Appuyez sur la touche Marche/Arrêt pour éteindre l'appareil.
3. Fermez le robinet d'arrivée d'eau.
  - Pour de meilleurs résultats de séchage, entrouvrez la porte pendant quelques minutes.
  - Attendez que la vaisselle refroidisse avant de la retirer du lave-vaisselle. La vaisselle encore chaude est sensible aux chocs.
  - Déchargez d'abord le panier inférieur, puis le panier supérieur.

**i** Les côtés et la porte de l'appareil peuvent être mouillés. L'acier inoxydable refroidit plus rapidement que la vaisselle.

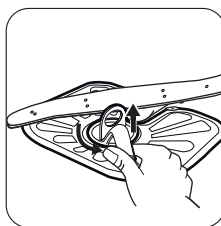

**3**

Pour retirer les filtres (B) et (C), tournez la poignée vers la gauche et enlevez-la. Démontez les filtres (B) et (C). Lavez les filtres à l'eau courante.

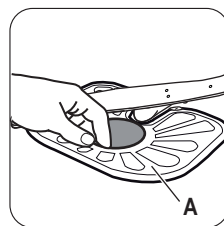

**4**

Retirez le filtre (A). Lavez le filtre à l'eau courante.

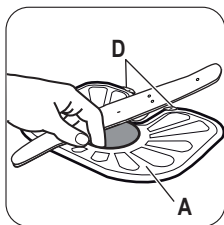

**5** Replacez le filtre (A) dans sa position initiale. Assurez-vous qu'il est correctement placé sous les deux guides (D).

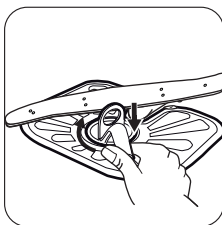

**6** Remontez les filtres (B) et (C). Remettez-les en place dans le filtre (A). Tournez la poignée vers la droite jusqu'à la butée.

**i** Une position incorrecte des filtres peut donner de mauvais résultats de lavage et endommager l'appareil.

### Nettoyage des bras d'aspersion

Ne retirez pas les bras d'aspersion. Si des résidus ont bouché les orifices des bras d'aspersion, éliminez ceux-ci à l'aide d'un objet fin et pointu.

### Nettoyage extérieur

Nettoyez l'appareil avec un chiffon doux humide. Utilisez uniquement des produits de lavage neutres. N'utilisez pas de produits abrasifs, de tampons à récurer ni de solvants.

## En cas d'anomalie de fonctionnement

L'appareil ne démarre pas ou s'arrête en cours de programme. Dans un premier temps, essayez de trouver une solution au problème (reportez-vous au tableau). Si vous n'y parvenez pas, contactez le service après-vente.

Pour certaines anomalies, certains voyants clignotent simultanément de façon continue ou intermittente pour indiquer un code d'alarme.

Code d'alarme	Problème
<ul style="list-style-type: none"> <li>Le voyant du programme sélectionné clignote de façon continue.</li> <li>Le voyant de fin clignote une fois de façon intermittente.</li> </ul>	L'appareil ne se remplit pas d'eau.
<ul style="list-style-type: none"> <li>Le voyant du programme sélectionné clignote de façon continue.</li> <li>Le voyant de fin clignote 2 fois de façon intermittente.</li> </ul>	L'appareil ne vidange pas l'eau.

**⚠ Avertissement** Éteignez l'appareil avant de procéder aux vérifications.

Problème	Cause possible	Solution possible
Le programme ne démarre pas.	La fiche n'est pas branchée à la prise murale.	Branchez la prise d'alimentation.
	La porte de l'appareil est ouverte.	Fermez la porte de l'appareil.
L'appareil ne se remplit pas d'eau.	Le fusible de la boîte à fusibles a grillé.	Remplacez le fusible.
	Le robinet d'arrivée d'eau est fermé.	Ouvrez le robinet d'eau.
	La pression de l'eau est trop faible.	Contactez votre compagnie des eaux.

Problème	Cause possible	Solution possible
	Le robinet d'eau est bouché ou entartré.	Nettoyez le robinet d'eau.
	Le filtre du tuyau d'arrivée d'eau est bouché.	Nettoyez le filtre.
	Le tuyau d'arrivée d'eau est plié ou tordu.	Vérifiez que la position du tuyau est correcte.
L'appareil ne vidange pas l'eau.	Le siphon de l'évier est bouché.	Nettoyez le siphon de l'évier.
	Le tuyau d'évacuation d'eau est plié ou tordu.	Vérifiez que la position du tuyau est correcte.

Après avoir effectué les vérifications, mettez l'appareil en marche. Le programme reprend là où il a été interrompu. Si le problème persiste, contactez le service après-vente.

Si tout autre code d'alarme s'affiche, contactez le service après-vente.

### Les résultats de lavage et de séchage ne sont pas satisfaisants

Problème	Cause possible	Solution possible
La vaisselle n'est pas propre.	Les filtres sont obstrués.	Nettoyez les filtres.
	Les filtres sont mal montés et installés.	Assurez-vous que les filtres sont montés et installés correctement.
	Les bras d'aspersion sont obstrués.	Enlevez les résidus à l'aide d'un objet fin et pointu.
	Le programme n'était pas adapté au type de charge et au degré de salissure.	Assurez-vous que le programme est adapté au type de charge et au degré de salissure.
	La vaisselle est mal positionnée dans les paniers. L'eau n'a pas pu laver toute la vaisselle.	Vérifiez que la vaisselle est bien placée dans les paniers et que l'eau peut facilement laver toute la vaisselle.
	Les bras d'aspersion ne pouvaient pas tourner librement.	Vérifiez que la vaisselle est bien placée dans les paniers et qu'elle ne bloque pas les bras d'aspersion.
	La quantité de produit de lavage n'était pas suffisante.	Vérifiez que vous ajoutez la bonne quantité de produit de lavage dans le distributeur avant de démarrer un programme.
	Il n'y avait pas de produit de lavage dans le distributeur de produit de lavage.	Vérifiez que vous ajoutez du produit de lavage dans le distributeur avant de démarrer un programme.
Traces de calcaire sur la vaisselle.	Le réservoir de sel régénérant est vide.	Vérifiez qu'il y a du sel régénérant dans le réservoir de sel régénérant.

Problème	Cause possible	Solution possible
	Le niveau réglé pour l'adoucisseur d'eau est incorrect.	Assurez-vous que le niveau réglé pour l'adoucisseur d'eau correspond à la dureté de l'eau de votre région.
	Le bouchon du réservoir de sel régénérant est dévissé.	Serrez le bouchon.
Traînées et taches blanchâtres ou pellicules bleuâtres sur les verres et la vaisselle.	La quantité de liquide de rinçage libérée est trop importante.	Diminuez la quantité de liquide de rinçage libérée.
	La quantité de produit de lavage était excessive.	Vérifiez que vous ajoutez la bonne quantité de produit de lavage dans le distributeur avant de démarrer un programme.
Traces de gouttes d'eau séchées sur les verres et la vaisselle.	La quantité de liquide de rinçage libérée n'était pas suffisante.	Augmentez la quantité de liquide de rinçage libérée.
	Il se peut que la qualité du produit de lavage soit en cause.	Utilisez une autre marque de produit de lavage.
La vaisselle est mouillée.	<ul style="list-style-type: none"> <li>Le programme n'a pas de phase de séchage.</li> <li>Le programme comprend une phase de séchage à basse température.</li> </ul>	Pour de meilleurs résultats de séchage, entrouvrez la porte pendant quelques minutes.
La vaisselle est mouillée et terne.	Le distributeur de liquide de rinçage est vide.	Vérifiez qu'il y a du liquide de rinçage dans le distributeur de liquide de rinçage.
	Il se peut que la qualité du liquide de rinçage soit en cause.	Utilisez une autre marque de liquide de rinçage.

## Caracteristiques techniques

Dimensions	Largeur / Hauteur / Profondeur (mm)	596 / 818-898 / 555
Branchement électrique	Reportez-vous à la plaque signalétique.	
	Tension	220-240 V
	Fréquence	50 Hz
Pression de l'arrivée d'eau	Min. / max. (bar / MPa)	(0.5 / 0.05 ) / (8 / 0.8 )
Arrivée d'eau <sup>1)</sup>	Eau froide ou eau chaude <sup>2)</sup>	max. 60 °C
Capacité	Couverts	12

1) Raccordez le tuyau d'arrivée d'eau à un robinet fileté (3/4 pouce).

2) Si l'eau chaude est produite à partir de sources d'énergie respectueuses de l'environnement (par exemple, panneaux solaires ou énergie éolienne), utilisez une arrivée d'eau chaude afin de réduire la consommation d'énergie.

## En matière de protection de l'environnement

---

Le symbole  sur le produit ou son emballage indique que ce produit ne peut être traité comme déchet ménager. Il doit être remis au point de collecte dédié à cet effet (collecte et recyclage du matériel électrique et électronique).

En procédant à la mise au rebut de l'appareil dans les règles de l'art, nous préservons l'environnement et notre

sécurité, s'assurant ainsi que les déchets seront traités dans des conditions optimum.

Pour obtenir plus de détails sur le recyclage de ce produit, veuillez prendre contact avec les services de votre commune ou le magasin où vous avez effectué l'achat.

- Veuillez jeter les matériaux d'emballage de manière appropriée. Recyclez les matériaux portant le symbole 

# Inhalt

Sicherheitshinweise .....	38	Täglicher Gebrauch .....	44
Gerätebeschreibung .....	39	Reinigung und Pflege .....	46
Bedienfeld .....	40	Fehlersuche .....	47
Programme .....	40	Technische Daten .....	49
Optionen .....	41	Umwelttipps .....	50
Vor der ersten Inbetriebnahme .....	41		

Änderungen vorbehalten

## Sicherheitshinweise

Lesen Sie die mitgelieferte Anleitung sorgfältig vor der Montage und dem ersten Gebrauch des Geräts durch. Der Hersteller ist nicht dafür verantwortlich, wenn eine fehlerhafte Montage oder Verwendung Verletzungen und Schäden verursacht. Bewahren Sie die Anleitung zusammen mit dem Gerät für den zukünftigen Gebrauch auf.

### Sicherheit von Kindern und schutzbedürftigen Personen

 **Warnung!** Erstickungs- und Verletzungsgefahr oder Gefahr einer dauerhaften Behinderung.

- Lassen Sie keine Personen (einschließlich Kinder) mit eingeschränkten physischen, sensorischen oder geistigen Fähigkeiten, mangelnder Erfahrung oder mangelndem Wissen dieses Gerät benutzen. Solche Personen müssen von einer Person beaufsichtigt oder bei der Bedienung des Geräts angeleitet werden, die für ihre Sicherheit verantwortlich ist. Lassen Sie Kinder nicht mit dem Gerät spielen.
- Halten Sie das Verpackungsmaterial von Kindern fern.
- Halten Sie alle Reinigungsmittel von Kindern fern.
- Halten Sie Kinder und Haustiere vom geöffneten Gerät fern.

### Montage

 **Warnung!** Das Gerät muss von einer Fachkraft montiert werden.

- Entfernen Sie das Verpackungsmaterial.
- Stellen Sie ein beschädigtes Gerät nicht auf und benutzen Sie es nicht.
- Stellen Sie das Gerät nicht an einem Ort auf, an dem die Temperatur unter 0 °C absinken kann, und benutzen Sie das Gerät nicht, wenn die Temperatur unter 0 °C absinken könnte.

- Halten Sie sich an die mitgelieferte Montageanleitung.
- Stellen Sie sicher, dass das Gerät unter und an angrenzenden sicheren Konstruktionen montiert ist.

### Wasseranschluss

- Achten Sie darauf, die Wasserschläuche nicht zu beschädigen.
- Verwenden Sie für den Anschluss des Geräts an die Wasserversorgung ausschließlich neue Schläuche. Alte Schläuche dürfen nicht wieder verwendet werden.
- Bevor Sie neue oder lange Zeit nicht benutzte Schläuche an das Gerät anschließen, lassen Sie Wasser durch die Schläuche fließen, bis es sauber austritt.
- Achten Sie darauf, dass beim ersten Gebrauch des Geräts keine Undichtheiten vorhanden sind.

### Elektrischer Anschluss

 **Warnung!** Brand- und Stromschlaggefahr.

- Das Gerät muss geerdet sein.
- Stellen Sie sicher, dass die elektrischen Daten auf dem Typenschild den Daten Ihrer Stromversorgung entsprechen. Wenden Sie sich andernfalls an einen Elektriker.
- Schließen Sie das Gerät nur an eine sachgemäß installierte Schutzkontaktsteckdose an.
- Verwenden Sie keine Mehrfachsteckdosen oder Verlängerungskabel.
- Achten Sie darauf, Netzstecker und Netzkabel nicht zu beschädigen. Wenden Sie sich zum Austausch des beschädigten Netzkabels an den Kundendienst oder einen Elektriker.
- Stecken Sie den Netzstecker erst nach Abschluss der Montage in die Steckdose. Stellen Sie sicher, dass der Netzstecker nach der Montage noch zugänglich ist.

- Ziehen Sie nicht am Netzkabel, wenn Sie das Gerät vom Stromnetz trennen möchten. Ziehen Sie dazu immer direkt am Netzstecker.

## Gebrauch

**⚠️ Warnung!** Verletzungsgefahr.

- Das Gerät ist für die Verwendung im Haushalt vorgesehen.
- Nehmen Sie keine technischen Änderungen am Gerät vor.
- Stellen Sie Messer und Besteck mit scharfen Spitzen mit der Spitze nach unten in den Besteckkorb oder legen Sie sie in eine waagerechte Position.
- Lassen Sie die Gerätetür nicht ohne Beaufsichtigung offen stehen, damit von der Tür keine Stolpergefahr ausgeht.
- Setzen oder stellen Sie sich nie auf die offene Tür.
- Geschirrspüler-Reinigungsmittel sind gefährlich. Beachten Sie die Sicherheitsanweisungen auf der Reinigungsmittelverpackung.
- Trinken Sie nicht das Wasser aus dem Gerät und verwenden Sie es nicht zum Spielen.
- Nehmen Sie kein Geschirr aus dem Gerät, bevor das Programm beendet ist. Es könnte sich noch Reinigungsmittel auf dem Geschirr befinden.

**⚠️ Warnung!** Stromschlag-, Brand- und Verbrennungsgefahr.

## Gerätebeschreibung

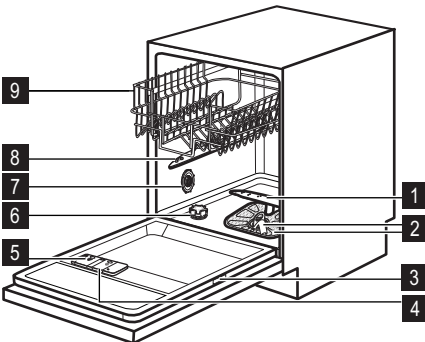

- Platzieren Sie keine entflammaren Produkte oder Gegenstände, die mit entflammaren Produkten benetzt sind, im Gerät, auf dem Gerät oder in der Nähe des Geräts.
- Reinigen Sie das Gerät nicht mit einem Wasser- oder Dampfstrahl.
- Es kann heißer Dampf aus dem Gerät austreten, wenn Sie die Tür während des Ablaufs eines Programms öffnen.

## Entsorgung

**⚠️ Warnung!** Verletzungs- oder Erstickungsgefahr.

- Trennen Sie das Gerät von der Stromversorgung.
- Schneiden Sie das Netzkabel ab und entsorgen Sie es.
- Entfernen Sie das Türschloss, um zu verhindern, dass sich Kinder oder Haustiere in dem Gerät einschließen.

## Kundendienst und Reparatur

Wenden Sie sich zur Reparatur des Geräts an den Kundendienst. Wir empfehlen nur Originalersatzteile zu verwenden.

Wenn Sie sich an den Kundendienst wenden, sollten Sie folgende Angaben, die Sie auf dem Typenschild finden, zur Hand haben.

Modell: .....

Produktnummer

(PNC): .....

Seriennummer: .....

# Bedienfeld

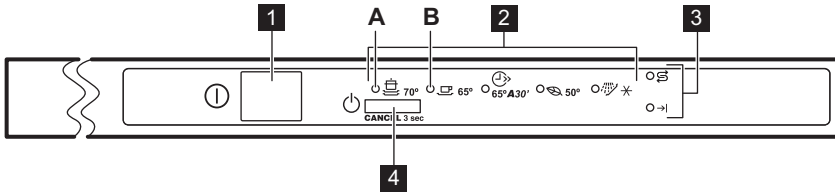

- 1** Taste „Ein/Aus“
- 2** Programmkontrolllampen

- 3** Kontrolllampen
- 4** Programmwahltaste

Kontrolllampen	Beschreibung
→	Kontrolllampe „Programmende“.
↻	Kontrolllampe „Salz“. Diese Kontrolllampe erlischt während des Programmbetriebs.

## Programme

Programm <sup>1)</sup>	Verschmutzungsgrad Beladung	Programmphasen	Dauer (Min.)	Energie (kWh)	Wasser (l)
70°	Stark verschmutzt Geschirr, Besteck, Töpfe und Pfannen	Vorspülen Hauptspülgang 70 °C Klarspülgänge Trocknen	85-95	1,8-2,0	22-25
65°	Normal verschmutzt Geschirr und Besteck	Vorspülen Hauptspülgang 65 °C Klarspülgänge Trocknen	100-110	1,4-1,6	19-21
65° A30', <sup>2)</sup>	Vor Kurzem benutztes Geschirr Geschirr und Besteck	Hauptspülgang 65 °C Klarspülgang	30	0,9	9
50° <sup>3)</sup>	Normal verschmutzt Geschirr und Besteck	Vorspülen Hauptspülgang 50 °C Klarspülgänge Trocknen	130-140	1,0-1,2	14-16



Programm <sup>1)</sup>	Verschmutzungsgrad Beladung	Programmphasen	Dauer (Min.)	Energie (kWh)	Wasser (l)
 4)	Alle	Vorspülen	12	0,1	5

- 1) Druck und Temperatur des Wassers, die Schwankungen in der Stromversorgung, die ausgewählten Optionen und die Geschirrmenge können die Programmdauer und die Verbrauchswerte verändern.
- 2) Mit diesem Programm können Sie vor Kurzem benutztes Geschirr spülen. Sie erhalten ein gutes Spülergebnis in einer kurzen Zeit.
- 3) Dies ist das Standardprogramm für Prüfinstitute. Dieses Programm gewährleistet den wirtschaftlichsten Wasser- und Energieverbrauch für normal verschmutztes Geschirr und Besteck. Informationen zu den Testdaten finden Sie in der mitgelieferten Broschüre.
- 4) Verwenden Sie dieses Programm zum schnellen Abspülen des Geschirrs. Damit wird vermieden, dass sich Essensreste am Geschirr festsetzen und unangenehme Gerüche aus dem Gerät entweichen.  
Verwenden Sie für dieses Programm kein Reinigungsmittel.

## Optionen

### Signaltöne

Es ertönen akustische Signale, wenn:

- Das Programm beendet ist.
- Eine Störung des Geräts auftritt.

 Werkseitige Einstellung: Ein.  
Sie können die akustischen Signale ausschalten.

### Ausschalten der akustischen Signale

1. Drücken Sie die Taste „Ein/Aus“, um das Gerät einzuschalten.
2. Stellen Sie sicher, dass sich das Gerät im Einstellmodus befindet. Siehe „Einstellen und Starten eines Programms“.
3. Halten Sie die Programmwahltaste so lange gedrückt, bis die Programmkontrolllampe **(A)** blinkt und die Programmkontrolllampe **B** leuchtet.
4. Drücken Sie die Programmwahltaste direkt danach erneut.
  - Die Programmkontrolllampe **(A)** leuchtet kontinuierlich.
  - Die Programmkontrolllampe **(B)** beginnt zu blinken.

5. Warten Sie, bis die Programmkontrolllampe **(A)** erlischt und die Kontrolllampe „Programmende“ aufleuchtet (Programmkontrolllampe **(B)** blinkt weiterhin).
  - Die akustischen Signale sind eingeschaltet.
6. Drücken Sie die Programmwahltaste. Die Kontrolllampe „Programmende“ erlischt.
  - Die akustischen Signale sind ausgeschaltet.
7. Schalten Sie das Gerät zur Bestätigung aus.

### Einschalten der akustischen Signale

1. Informationen dazu finden Sie im Kapitel „Ausschalten der akustischen Signale“, Schritt **(1)** bis **(4)**.
2. Warten Sie, bis die Programmkontrolllampe **(A)** erlischt. Die Kontrolllampe „Programmende“ erlischt und die Programmkontrolllampe **(B)** blinkt weiterhin.
  - Die akustischen Signale sind ausgeschaltet.
3. Drücken Sie die Programmwahltaste. Die Kontrolllampe „Programmende“ leuchtet auf.
  - Die akustischen Signale sind eingeschaltet.
4. Schalten Sie das Gerät zur Bestätigung aus.

## Vor der ersten Inbetriebnahme

1. Prüfen Sie, ob die Einstellung des Wasserenthärterers der Wasserhärte in Ihrem Gebiet entspricht. Stellen Sie ihn bei Bedarf entsprechend ein. Wenden Sie sich an Ihr örtliches Wasserversorgungsunternehmen, um die Wasserhärte in Ihrem Gebiet zu erfahren.
2. Füllen Sie den Salzbehälter.
3. Füllen Sie den Klarspülmittel-Dosierer mit Klarspülmittel.
4. Drehen Sie den Wasserhahn auf.
5. Möglicherweise haben sich im Gerät Verarbeitungsrückstände angesammelt. Starten Sie ein Programm,

um diese zu entfernen. Verwenden Sie kein Reinigungsmittel und beladen Sie die Körbe nicht.

## Einstellen des Wasserenthärters

Hartes Wasser enthält viele Mineralien, die das Gerät beschädigen können und zu schlechten Spülergebnissen führen. Der Wasserenthärter neutralisiert diese Mineralien. Das Geschirrspülsalz hält den Wasserenthärter sauber und in gutem Zustand. Beachten Sie für die richtige Einstel-

lung des Wasserenthärters nachfolgende Tabelle. Sie stellt sicher, dass der Wasserenthärter die richtige Menge Geschirrspülsalz und Wasser verwendet.

**i** Sie müssen den Wasserenthärter manuell und elektronisch einstellen.

Deutsche Wasserhärtegrade (°dH)	Wasserhärte			Wasserenthärter-Einstellung	
	Französische Wasserhärtegrade (°fH)	mmol/l	Clarke Wasserhärtegrade	Manuell	Elektronisch
51 - 70	91 - 125	9.1 - 12.5	64 - 88	2 <sup>1)</sup>	10
43 - 50	76 - 90	7.6 - 9.0	53 - 63	2 <sup>1)</sup>	9
37 - 42	65 - 75	6.5 - 7.5	46 - 52	2 <sup>1)</sup>	8
29 - 36	51 - 64	5.1 - 6.4	36 - 45	2 <sup>1)</sup>	7
23 - 28	40 - 50	4.0 - 5.0	28 - 35	2 <sup>1)</sup>	6
19 - 22	33 - 39	3.3 - 3.9	23 - 27	2 <sup>1)</sup>	5 <sup>1)</sup>
15 - 18	26 - 32	2.6 - 3.2	18 - 22	1	4
11 - 14	19 - 25	1.9 - 2.5	13 - 17	1	3
4 - 10	7 - 18	0.7 - 1.8	5 - 12	1	2
< 4	< 7	< 0.7	< 5	1 <sup>2)</sup>	1 <sup>2)</sup>

1) Werkseinstellung.

2) Verwenden Sie kein Salz bei diesen Werten.

### Manuelle Einstellung

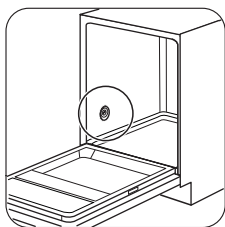

1

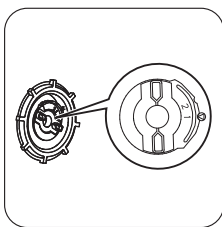

2

Stellen Sie den Wasserhärtestufen-Wähler auf Stufe 1 oder 2.

### Elektronische Einstellung

1. Drücken Sie die Ein/Aus-Taste, um das Gerät einzuschalten.
2. Stellen Sie sicher, dass sich das Gerät im Einstellmodus befindet. Siehe „EINSTELLEN UND STARTEN EINES PROGRAMMS“.
3. Halten Sie die Programmwahltaste so lange gedrückt, bis die Programmkontrolllampe (A) blinkt und die Programmkontrolllampe B leuchtet.
4. Warten Sie, bis die Programmwahl-Kontrolllampe (B) erlischt und die Programmende-Kontrolllampe zu blinken beginnt (Programmwahl-Kontrolllampe (A) blinkt weiterhin).
5. Drücken Sie die Programmwahltaste.

- Die Programmende-Kontrolllampe blinkt in gewissen Abständen auf. Sie erkennen die Einstellung des Wasserenthärter daran, wie oft die Anzeige blinkt, zum Beispiel: 5 Blinkzeichen + Pause + 5 Blinkzeichen = Härtestufe 5.

6. Drücken Sie die Programmwahltaste, um die Stufe für den Wasserenthärter einzustellen. Mit jedem Drücken der Programmwahltaste erhöhen Sie die Härtestufe.
7. Schalten Sie das Gerät zur Bestätigung aus.

## Füllen des Salzbehälters

**!** **Vorsicht!** Verwenden Sie nur Spezzalz für Geschirrspüler. Andere Produkte können das Gerät beschädigen.

Beim Befüllen des Salzbehälters können Wasser und Salz austreten. Korrosionsgefahr. Starten Sie ein Programm, nachdem Sie den Salzbehälter befüllt haben, um die Korrosion zu vermeiden.

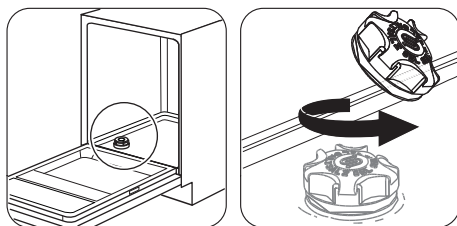

1

2

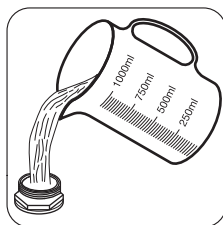

3

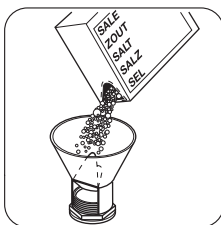

4

Füllen Sie 1 Liter Wasser in den Salzbehälter (nur beim ersten Mal).

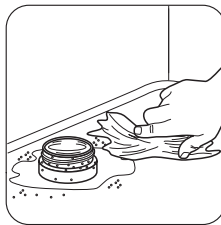

5

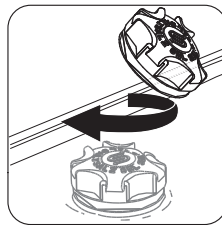

6

## Füllen des Klarspülmittel-Dosierers

**!** **Vorsicht!** Verwenden Sie ausschließlich speziell für Geschirrspüler bestimmte Klarspülmittel. Andere Produkte können das Gerät beschädigen.

**i** Das Klarspülmittel lässt das Geschirr während der letzten Spülphase ohne Streifen und Flecken trocknen.

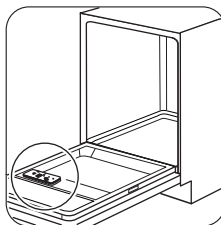

1

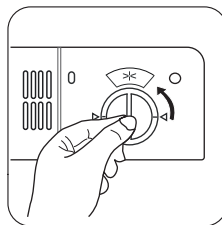

2

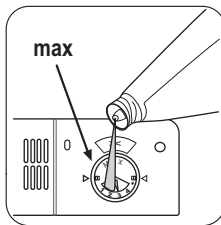

3

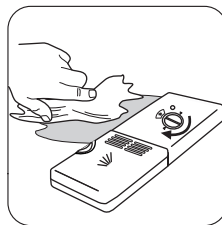

4

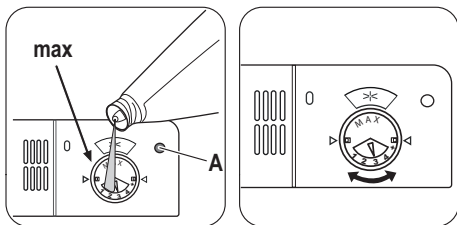

Füllen Sie den Klarspülmittel-Dosierer, wenn das Schauglas (A) transparent ist.

Sie können die Zugabemenge des Klarspülmittels einstellen, indem Sie den entsprechenden Regler zwischen Position 1 (geringste Menge) und Position 4 (größte Menge) einstellen.

## Täglicher Gebrauch



1. Drehen Sie den Wasserhahn auf.
2. Drücken Sie die Taste „Ein/Aus“, um das Gerät einzuschalten. Stellen Sie sicher, dass sich das Gerät im Einstellmodus befindet. Siehe „Einstellen und Starten eines Programms“.
  - Füllen Sie den Salzbehälter auf, wenn die Kontrolllampe „Salz“ leuchtet.
3. Stellen Sie sicher, dass der Klarspülmittel-Dosierer gefüllt ist.
4. Beladen Sie die Körbe.
5. Füllen Sie Reinigungsmittel ein.
6. Stellen Sie je nach Beladung und Verschmutzungsgrad das passende Programm ein.

### Beladen der Körbe

-  Beispiele für die Beladung der Körbe finden Sie in der mitgelieferten Broschüre.
- Spülen Sie im Gerät nur spülmaschinenfestes Geschirr.
- Spülen Sie im Gerät keine Geschirrtteile aus Holz, Horn, Aluminium, Zinn oder Kupfer.
- Spülen Sie in diesem Gerät keine Gegenstände, die Wasser aufnehmen können (Schwämme, Geschirrtücher usw.).
- Entfernen Sie Speisereste vom Geschirr.
- Weichen Sie eingebrannte Essensreste ein.

- Ordnen Sie hohle Gefäße (z. B. Tassen, Gläser, Pfannen) mit der Öffnung nach unten ein.
- Stellen Sie sicher, dass Geschirr und Besteck nicht aneinander haften. Mischen Sie Löffel mit anderem Besteck.
- Achten Sie darauf, dass Gläser einander nicht berühren.
- Ordnen Sie kleine Gegenstände in den Besteckkorb ein.
- Ordnen Sie leichte Gegenstände im Oberkorb an. Achten Sie darauf, dass diese nicht verrutschen können.
- Vergewissern Sie sich, dass sich die Sprüharme ungehindert bewegen können, bevor Sie ein Programm starten.

### Verwendung des Reinigungsmittels

-  **Vorsicht!** Verwenden Sie ausschließlich speziell für Geschirrspüler bestimmte Reinigungsmittel.
-  Verwenden Sie nicht mehr als die angegebene Reinigungsmittelmenge. Siehe hierzu die Angaben auf der Reinigungsmittelverpackung.

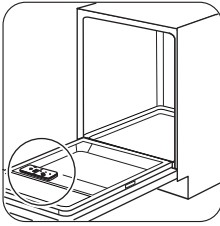

1

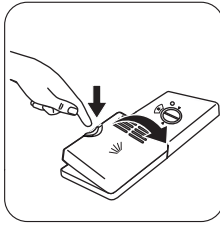

2

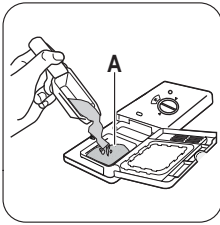

3

Füllen Sie das Reinigungsmittel oder legen Sie den Geschirrspüler-Tab in den Behälter (A).

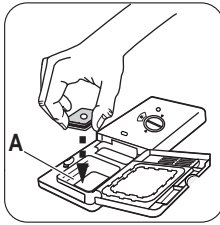

4

Wenn das Programm einen Vorspülgang hat, füllen Sie eine kleine Menge Reinigungsmittel in das Fach (B).

**i** Geschirrspüler-Tabs lösen sich bei kurzen Programmen nicht vollständig auf, sodass Reinigungsmitelreste auf dem Geschirr haften bleiben können. Wir empfehlen daher, Geschirrspüler-Tabs nur bei langen Programmen zu verwenden.

### Kombi-Reinigungstabletten

Diese Tabletten enthalten das Reinigungsmittel, Klarspülmittel und andere Zusätze. Achten Sie darauf, dass die Tabletten der Wasserhärte in Ihrer Region entsprechen. Beachten Sie die Anweisungen auf der Reinigungsmittelverpackung.

Wenn Sie Tabletten verwenden, die Salz und Klarspülmittel enthalten, müssen der Salzbehälter und Klarspülmittel-Dosierer nicht zusätzlich befüllt werden. Die Kontrolllampe für Klarspüler leuchtet, wenn der Klarspülmittel-Dosierer leer ist.

1. Stellen Sie den Wasserenthärter auf die niedrigste Stufe ein.
2. Stellen Sie den Klarspülmittel-Dosierer auf die niedrigste Einstellung.

**Wenn Sie nicht länger Kombi-Reinigungstabletten verwenden, führen Sie die folgenden Schritten aus, bevor Sie ein anderes Reinigungsmittel, einen anderen Klarspüler oder ein anderes Geschirrspülersalz verwenden:**

1. Drücken Sie die Ein/Aus-Taste, um das Gerät einzuschalten.
2. Stellen Sie den Wasserenthärter auf die höchste Stufe ein.
3. Stellen Sie sicher, dass der Salzbehälter und der Klarspülmittel-Dosierer voll sind.
4. Starten Sie das kürzeste Programm mit einem Klarspülgang ohne Reinigungsmittel und ohne Geschirr.
5. Stellen Sie den Wasserenthärter entsprechend der Wasserhärte in Ihrem Gebiet ein.
6. Stellen Sie die Menge des Klarspülmittels ein.

### Einstellen und Starten eines Programms

#### Einstellmodus

Das Gerät muss sich für einige Einstellungen im Einstellmodus befinden.

Das Gerät ist im Einstellmodus, wenn nach dem Einschalten:

- Alle Programmkontrolllampen erloschen sind.
- Die Kontrolllampe „Programmende“ blinkt.

Wenn das Bedienfeld andere Einstellungen anzeigt, halten Sie die Programmwahltaste gedrückt, bis sich das Gerät im Einstellmodus befindet.

#### Starten eines Programms

1. Drehen Sie den Wasserhahn auf.
2. Drücken Sie die Taste „Ein/Aus“, um das Gerät einzuschalten. Stellen Sie sicher, dass sich das Gerät im Einstellmodus befindet.
3. Drücken Sie wiederholt die Programmwahltaste, bis die Kontrolllampe des gewünschten Programms leuchtet.

- Schließen Sie die Gerätetür. Das Programm wird gestartet.

### Öffnen der Tür während eines laufenden Programms

Wenn Sie die Tür öffnen, unterbricht das Gerät das Programm. Wenn Sie die Tür wieder schließen, läuft das Programm ab dem Zeitpunkt der Unterbrechung weiter.

### Abbrechen des Programms

- Öffnen Sie die Gerätetür.
- Halten Sie die Programmwahltaste gedrückt, bis die Kontrolllampe des eingestellten Programms erlischt und die Kontrolllampe „Programmende“ zu blinken beginnt.

**i** Bevor Sie ein neues Programm starten, stellen Sie sicher, dass der Reinigungsmittelbehälter gefüllt ist.

### Am Programmende

Nach Ablauf des Programms ertönt eine Signaltonfolge.

## Reinigung und Pflege

### ⚠ Warnung!

Schalten Sie vor Reinigungsarbeiten immer das Gerät aus und ziehen Sie den Netzstecker aus der Steckdose.

**i** Verschmutzte Filter und verstopfte Sprüharms beeinträchtigen das Spülergebnis. Prüfen Sie die Filter regelmäßig und reinigen Sie diese, falls nötig.

### Reinigen der Filter

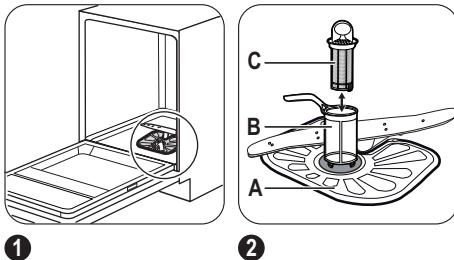

- Öffnen Sie die Gerätetür.
  - Die Kontrolllampe „Programmende“ leuchtet auf.
- Drücken Sie die Taste „Ein/Aus“, um das Gerät auszuschalten.
- Schließen Sie den Wasserhahn.
  - Um bessere Trocknungsergebnisse zu erzielen, lassen Sie die Gerätetür für einige Minuten einen Spaltbreit offen.
  - Lassen Sie das Geschirr abkühlen, bevor Sie es aus dem Gerät nehmen. Heißes Geschirr ist stoßempfindlich.
  - Nehmen Sie das Geschirr zuerst aus dem Unterkorb und dann aus dem Oberkorb.

**i** An den Innenseiten und an der Tür des Gerätes kann sich Wasser niederschlagen. Edelstahl kühlt schneller ab als Geschirr.

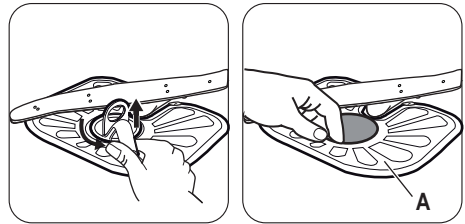

**3** Zum Entfernen der Filter (B) und (C) den Hebel gegen den Uhrzeigersinn drehen und entfernen. Ziehen Sie die Filter (B) und (C) auseinander. Reinigen Sie die Filter mit Wasser.

**4** Entfernen Sie Filter (A). Reinigen Sie den Filter mit Wasser.

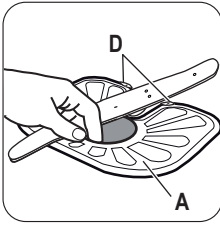

**5** Setzen Sie Filter (A) wieder in der ursprünglichen Position ein. Vergewissern Sie sich, dass er korrekt unter den beiden Führungen (D) sitzt.

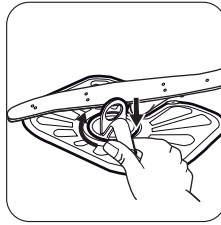

**6** Setzen Sie die Filter (B) und (C) zusammen. Setzen Sie sie in den Filter (A) ein. Drehen Sie den Hebel nach rechts, bis er einrastet.

**i** Eine falsche Anordnung der Filter führt zu schlechten Spülergebnissen und kann das Gerät beschädigen.

### Reinigen der Sprüharme

Bauen Sie die Sprüharme nicht aus.

Falls die Löcher in den Sprüharmen verstopft sind, reinigen Sie sie mit einem dünnen spitzen Gegenstand.

### Reinigen der Außenseiten

Reinigen Sie das Gerät mit einem weichen, feuchten Tuch.

Verwenden Sie ausschließlich Neutralreiniger. Benutzen Sie keine Scheuermittel, scheuernde Reinigungsschwämmchen oder Lösungsmittel.

## Fehlersuche

Das Gerät startet nicht oder bleibt während des Betriebs stehen.

Versuchen Sie zunächst selbst eine Lösung für das Problem zu finden (siehe Tabelle). Wenn Sie keine Lösung finden, wenden Sie sich an den Kundendienst.

Bei einigen Problemen zeigen kontinuierlich und/oder periodisch blinkende Kontrolllampen den Alarmcode an.

Alarmcode	Problem
<ul style="list-style-type: none"> <li>Die Kontrolllampe des eingestellten Programms blinkt kontinuierlich.</li> <li>Die Kontrolllampe „Programmende“ blinkt einmal.</li> </ul>	Es läuft kein Wasser in das Gerät.
<ul style="list-style-type: none"> <li>Die Kontrolllampe des eingestellten Programms blinkt kontinuierlich.</li> <li>Die Kontrolllampe „Programmende“ blinkt zweimal.</li> </ul>	Das Gerät pumpt das Wasser nicht ab.

**⚠️ Warnung!** Schalten Sie das Gerät aus, bevor Sie die Überprüfungen vornehmen.

Problem	Mögliche Ursache	Mögliche Abhilfe
Das Programm startet nicht.	Der Netzstecker steckt nicht richtig in der Steckdose.	Stecken Sie den Netzstecker richtig in die Steckdose.
	Die Gerätetür ist offen.	Schließen Sie die Gerätetür.
	Die Sicherung im Sicherungskasten ist durchgebrannt.	Setzen Sie eine neue Sicherung ein.
Es läuft kein Wasser in das Gerät.	Der Wasserhahn ist geschlossen.	Drehen Sie den Wasserhahn auf.

Problem	Mögliche Ursache	Mögliche Abhilfe
	Der Wasserdruck ist zu niedrig.	Wenden Sie sich an Ihr örtliches Wasserversorgungsunternehmen.
	Der Wasserhahn ist blockiert oder durch Kalkablagerungen verstopft.	Reinigen Sie den Wasserhahn.
	Der Filter im Wasserzulaufschlauch ist verstopft.	Reinigen Sie den Filter.
	Der Wasserzulaufschlauch ist geknickt oder gebogen.	Vergewissern Sie sich, dass der Schlauch ordnungsgemäß angebracht ist.
Das Gerät pumpt das Wasser nicht ab.	Der Siphon ist verstopft.	Reinigen Sie den Siphon.
	Der Wasserablaufschlauch ist geknickt oder gebogen.	Vergewissern Sie sich, dass der Schlauch ordnungsgemäß angebracht ist.

Schalten Sie das Gerät nach der Überprüfung wieder ein. Das Programm wird an der Stelle fortgesetzt, an der es unterbrochen wurde. Tritt das Problem erneut auf, wenden Sie sich an den Kundendienst.

Wenn andere Alarmcodes angezeigt werden, wenden Sie sich an den Kundendienst.

### Die Spül- und Trocknungsergebnisse sind nicht zufriedenstellend

Problem	Mögliche Ursache	Mögliche Abhilfe
Das Geschirr ist nicht sauber.	Die Filter sind verstopft.	Reinigen Sie die Filter.
	Die Filter sind nicht richtig zusammengebaut und eingesetzt worden.	Kontrollieren Sie, dass die Filter sauber und richtig eingesetzt sind.
	Die Sprüharme sind verstopft.	Entfernen Sie die Speisereste mit einem dünnen spitzen Gegenstand.
	Das ausgewählte Programm ist für das Spülgut und den Verschmutzungsgrad nicht geeignet.	Achten Sie darauf, dass das Programm für die Art der Beladung und den Verschmutzungsgrad geeignet ist.
	Falsche Anordnung der Geschirrtteile in den Körben. Das Wasser konnte nicht alle Geschirrtteile erreichen.	Achten Sie darauf, dass das Geschirr richtig in die Körbe geladen wird und das Wasser leicht alle Geschirrtteile erreicht.
	Die Sprüharme konnten sich nicht frei drehen.	Achten Sie darauf, dass das Geschirr richtig in die Körbe geladen wird und nicht die Sprüharme behindert.
	Die Reinigungsmittelmenge war nicht ausreichend.	Bevor Sie ein neues Programm starten, prüfen Sie, ob der Reinigungsmittelbehälter mit der richtigen Menge Reinigungsmittel gefüllt ist.



Problem	Mögliche Ursache	Mögliche Abhilfe
	Es befand sich kein Reinigungsmittel im Behälter.	Füllen Sie den Reinigungsmittelbehälter mit Reinigungsmittel, bevor Sie ein neues Programm starten.
Kalkablagerungen auf dem Geschirr.	Der Salzbehälter ist leer.	Stellen Sie sicher, dass der Salzbehälter mit Geschirrspülsalz gefüllt ist.
	Der Wasserenthärter ist nicht auf die richtige Stufe gestellt.	Prüfen Sie, ob die Einstellung des Wasserenthärters der Wasserhärte in Ihrem Gebiet entspricht.
	Der Deckel des Salzbehälters ist locker.	Drehen Sie den Deckel fest zu.
Weißer Streifen und Flecken oder blau schimmernder Belag auf Gläsern und Geschirr.	Die zugegebene Klarspülmittelmenge ist zu hoch.	Verringern Sie die Menge des Klarspülmittels.
	Die Reinigungsmittelmenge war zu hoch.	Bevor Sie ein neues Programm starten, prüfen Sie, ob der Reinigungsmittelbehälter mit der richtigen Menge Reinigungsmittel gefüllt ist.
Getrocknete Wassertropfen auf Gläsern und Geschirr.	Die zugegebene Klarspülmittelmenge ist zu niedrig.	Erhöhen Sie die Menge des Klarspülmittels.
	Die Ursache kann in der Qualität des Reinigungsmittels liegen.	Verwenden Sie eine andere Reinigungsmittelmarke.
Das Geschirr ist nass.	<ul style="list-style-type: none"> <li>• Es wurde ein Programm ohne Trocknungsphase gewählt.</li> <li>• Es wurde ein Programm mit einer niedrigen Trocknungstemperatur gewählt.</li> </ul>	Um bessere Trocknungsergebnisse zu erreichen, lassen Sie die Gerätetür einige Minuten lang einen Spaltbreit offen.
Das Geschirr ist nass und glanzlos.	Der Klarspülmittel-Dosierer ist leer.	Stellen Sie sicher, dass der Klarspülmittel-Dosierer gefüllt ist.
	Die Ursache kann in der Qualität des Klarspülmittels liegen.	Verwenden Sie eine andere Klarspülmittelmarke.

## Technische Daten

Abmessungen	Breite / Höhe / Tiefe (mm)	596 / 818-898 / 555
Elektrischer Anschluss	Siehe Typenschild.	
	Spannung	220-240 V
	Frequenz	50 Hz
Wasserdruck	Min. / max. (bar / MPa)	(0.5 / 0.05) / (8 / 0.8)
Wasserversorgung <sup>1)</sup>	Kalt- oder Warmwasser <sup>2)</sup>	max. 60 °C

- 1) Schließen Sie den Zulaufschlauch an einen Wasserhahn mit einem 3/4"-Außengewinde an.
- 2) Wenn Sie Heißwasser mit umweltfreundlichen, alternativen Energiequellen (z.B. Solaranlagen oder Windkraft) aufbereiten, können Sie durch den Anschluss des Geräts an die Heißwasserversorgung Energie sparen.

## Umwelttipps

---

Das Symbol  auf dem Produkt oder seiner Verpackung weist darauf hin, dass dieses Produkt nicht als normaler Haushaltsabfall zu behandeln ist, sondern an einem Sammelpunkt für das Recycling von elektrischen und elektronischen Geräten abgegeben werden muss. Durch Ihren Beitrag zum korrekten Entsorgen dieses Produkts schützen Sie die Umwelt und die Gesundheit Ihrer

Mitmenschen. Umwelt und Gesundheit werden durch falsches Entsorgen gefährdet. Weitere Informationen über das Recycling dieses Produkts erhalten Sie von Ihrem Rathaus, Ihrer Müllabfuhr oder dem Geschäft, in dem Sie das Produkt gekauft haben.

- Entsorgen Sie das Verpackungsmaterial ordnungsgemäß. Recyceln Sie Materialien mit dem Symbol .

# Indice

Informazioni per la sicurezza	51	Utilizzo quotidiano	57
Descrizione del prodotto	52	Pulizia e cura	58
Pannello dei comandi	53	Risoluzione dei problemi	59
Programmi	53	Dati tecnici	62
Opzioni	54	Considerazioni ambientali	62
Preparazione al primo utilizzo	54		

Con riserva di modifiche

## Informazioni per la sicurezza

Leggere attentamente le istruzioni fornite prima di installare e utilizzare l'apparecchiatura. Il produttore non è responsabile se un'installazione ed un uso non corretto dell'apparecchiatura provocano lesioni e danni. Tenere sempre le istruzioni a portata di mano in caso di necessità durante l'utilizzo.

### Sicurezza dei bambini e delle persone vulnerabili

 **Avvertenza!** Rischio di soffocamento, lesioni o invalidità permanente.

- Non permettere alle persone, compresi i bambini, con capacità fisiche, sensoriali o mentali ridotte, o con mancanza di esperienza e conoscenza di utilizzare l'apparecchiatura, a meno che tale utilizzo non avvenga sotto la supervisione o la guida di una persona responsabile della loro sicurezza. Non consentire ai bambini di giocare con l'apparecchiatura.
- Tenere i materiali di imballaggio fuori dalla portata dei bambini.
- Tenere i detersivi fuori dalla portata dei bambini.
- Tenere i bambini e gli animali domestici lontano dalla porta dell'apparecchiatura quando è aperta.

### Installazione

 **Avvertenza!** L'apparecchiatura deve essere installata da personale qualificato o competente.

- Rimuovere tutti i materiali di imballaggio.
- Non installare e utilizzare l'apparecchiatura se è danneggiata.
- Non collocare o usare l'apparecchiatura in un luogo in cui la temperatura possa scendere al di sotto di 0°C.
- Osservare le istruzioni per l'installazione fornite con l'apparecchiatura.

- Assicurarsi che l'apparecchiatura sia installata sotto e vicino a parti adeguatamente ancorate a una struttura fissa.

### Collegamento dell'acqua

- Accertarsi di non danneggiare i tubi di carico e scarico dell'acqua.
- Utilizzare esclusivamente tubi nuovi per il collegamento dell'apparecchiatura all'alimentazione dell'acqua. Non riutilizzare tubi usati.
- Prima di collegare l'apparecchiatura a tubazioni nuove o non utilizzate per un lungo periodo, far scorrere l'acqua finché non è limpida.
- La prima volta che si usa l'apparecchiatura, accertarsi che non vi siano perdite.

### Collegamento elettrico

 **Avvertenza!** Rischio di incendio e scossa elettrica.

- L'apparecchiatura deve disporre di una messa a terra.
- Verificare che i dati elettrici riportati sulla targhetta del modello corrispondano a quelli dell'impianto. In caso contrario, contattare un elettricista.
- Utilizzare sempre una presa antishock elettrico correttamente installata.
- Non utilizzare prese multiple e prolunghie.
- Accertarsi di non danneggiare la spina e il cavo di alimentazione. Contattare il centro di assistenza o un elettricista qualificato per sostituire un cavo danneggiato.
- Inserire la spina di alimentazione nella presa solo al termine dell'installazione. Verificare che la spina di alimentazione rimanga accessibile dopo l'installazione.
- Non tirare il cavo di alimentazione per scollegare l'apparecchiatura. Tirare solo la spina.

## Uso dell'apparecchiatura

**⚠ Avvertenza!** Rischio di lesioni.

- Utilizzare l'apparecchiatura in un ambiente domestico.
- Non apportare modifiche alle specifiche di questa apparecchiatura.
- Sistemare i coltelli e le posate appuntite nel cestello portaposate con l'estremità rivolta verso il basso o in posizione orizzontale.
- Non tenere la porta dell'apparecchiatura aperta senza supervisione per evitare di caderci.
- Non sedersi o salire sulla porta aperta.
- I detersivi per la lavastoviglie sono pericolosi. Osservare le istruzioni di sicurezza riportate sulla confezione del detersivo.
- Non bere o giocare con l'acqua all'interno dell'apparecchiatura.
- Non rimuovere i piatti dall'apparecchiatura fino al completamento del programma. Potrebbe rimanere del detersivo sulle stoviglie.

**⚠ Avvertenza!** Rischio di scossa elettrica, incendio o ustioni.

- Non appoggiare o tenere liquidi o materiali infiammabili, né oggetti facilmente incendiabili sull'apparecchiatura, al suo interno o nelle immediate vicinanze.

- Non usare acqua spray né vapore per pulire l'apparecchiatura.
- L'apparecchiatura può rilasciare vapore caldo se si apre la porta durante lo svolgimento del programma.

## Smaltimento

**⚠ Avvertenza!** Rischio di lesioni o soffocamento.

- Staccare la spina dall'alimentazione elettrica.
- Tagliare il cavo di alimentazione e smaltirlo.
- Rimuovere il blocco porta per evitare che bambini e animali domestici rimangano chiusi all'interno dell'apparecchiatura.

## Servizio Clienti e Manutenzione

Contattare il Centro di Assistenza per riparare l'apparecchiatura. Consigliamo di utilizzare esclusivamente ricambi originali.

Quando si contatta il Centro di Assistenza, accertarsi di disporre delle seguenti informazioni riportate sulla targhetta dati.

Modello: .....

PNC: .....

Numero di serie: .....

## Descrizione del prodotto

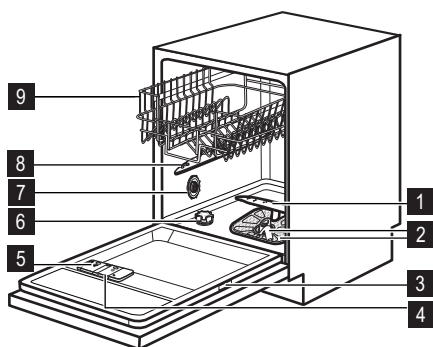

- 1 Mulinello inferiore
- 2 Filtri
- 3 Targhetta dei dati
- 4 Contenitore del brillantante
- 5 Contenitore del detersivo
- 6 Contenitore del sale
- 7 Selettore della durezza dell'acqua
- 8 Mulinello superiore
- 9 Cestello superiore

# Pannello dei comandi

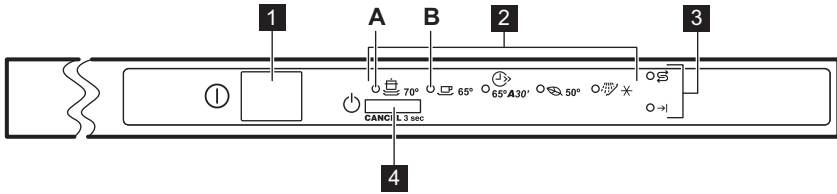



- 1** Tasto on/off
- 2** Spie dei programmi

- 3** Spie
- 4** Tasto Programmi.

Spie	Descrizione
→	Spia di fine.
↻	Spia del sale. La spia è spenta durante l'esecuzione del programma.

## Programmi

Programma <sup>1)</sup>	Grado di sporco Tipo di carico	Fasi dei programmi	Durata (min)	Energia (kWh)	Acqua (l)
70°	Sporco intenso Stoviglie miste, posate e pentole	Prelavaggio Lavaggio 70 °C Risciacqui Asciugatura	85-95	1,8-2,0	22-25
65°	Grado di sporco normale Stoviglie e posate	Prelavaggio Lavaggio 65 °C Risciacqui Asciugatura	100-110	1,4-1,6	19-21
65° A30 <sup>2)</sup>	Sporco fresco Stoviglie e posate	Lavaggio 65 °C Risciacquo	30	0,9	9
50° <sup>3)</sup>	Grado di sporco normale Stoviglie e posate	Prelavaggio Lavaggio 50 °C Risciacqui Asciugatura	130-140	1,0-1,2	14-16

Programma <sup>1)</sup>	Grado di sporco Tipo di carico	Fasi dei programmi	Durata (min)	Energia (kWh)	Acqua (l)
  4)	Tutto	Prelavaggio	12	0,1	5

- 1) I valori di consumo e di durata possono variare a seconda della pressione e della temperatura dell'acqua, delle variazioni dell'alimentazione elettrica, delle opzioni selezionate e della quantità di stoviglie.
- 2) Con questo programma è possibile lavare un carico di stoviglie con sporco fresco. Garantisce buoni risultati di lavaggio in breve tempo.
- 3) Programma standard per gli istituti di prova. Questo programma consente un utilizzo più efficiente di acqua ed elettricità per lavare stoviglie e posate con grado di sporco normale. Fare riferimento all'opuscolo in dotazione per le informazioni sulle condizioni di prova.
- 4) Utilizzare questo programma per un risciacquo veloce delle stoviglie. Ciò evita la formazione di cattivi odori all'interno della lavastoviglie.  
Non utilizzare il detersivo con questo programma.

## Opzioni

### Segnali acustici

I segnali acustici entrano in funzione in queste condizioni:

- Il programma è terminato.
- Si verifica un guasto nell'apparecchiatura.

 Impostazione di fabbrica: attivi.  
I segnali acustici si possono disattivare.

### Disattivazione dei segnali acustici

1. Premere il tasto On/Off per accendere l'apparecchiatura.
2. Verificare che l'apparecchiatura sia in modalità impostazione. Fare riferimento al capitolo 'IMPOSTAZIONE ED AVVIO DI UN PROGRAMMA'.
3. Tenere premuto il tasto di selezione dei programmi finché la spia dei programmi **(A)** lampeggia e la spia dei programmi **(B)** si accende.
4. Premere immediatamente il tasto di selezione dei programmi.
  - La spia del programma **(A)** rimane accesa.
  - La spia del programma **(B)** inizia a lampeggiare.

5. Attendere fino a quando la spia dei programmi **(A)** si spegne e la spia di fine programma si accende (la spia del programma **(B)** continua a lampeggiare).
  - I segnali acustici sono attivi.
6. Premere il tasto di selezione dei programmi. La spia di fine programma si spegne.
  - I segnali acustici sono disattivati.
7. Spegnerne l'apparecchiatura per confermare.

### Attivazione dei segnali acustici

1. Vedere la sezione "Disattivazione dei segnali acustici, dal punto **(1)** al **(4)**.
2. Attendere finché la spia programmi **(A)** non si spegne. La spia di fine programma è spenta e la spia programmi **(B)** continua a lampeggiare.
  - I segnali acustici sono disattivati.
3. Premere il tasto di selezione dei programmi. La spia di fine si accende.
  - I segnali acustici sono attivi.
4. Spegnerne l'apparecchiatura per confermare.

## Preparazione al primo utilizzo

1. Accertarsi che il livello del decalcificatore dell'acqua preimpostato dalla fabbrica sia conforme alla durezza dell'acqua locale. In caso contrario, regolare il decalcificatore dell'acqua. Contattare l'ente locale di erogazione idrica per conoscere la durezza locale dell'acqua.
2. Riempire il contenitore del sale.
3. Riempire il contenitore del brillantante.
4. Aprire il rubinetto dell'acqua.
5. Potrebbero rimanere dei residui di lavorazione all'interno dell'apparecchiatura. Avviare un programma per eliminarli. Non utilizzare il detersivo e non caricare stoviglie.

## Regolare il decalcificatore dell'acqua

L'acqua dura contiene un'elevata quantità di minerali che possono causare danni all'apparecchiatura e risultati di lavaggio scadenti. Il decalcificatore dell'acqua neutralizza tali minerali.

Il sale per lavastoviglie mantiene il decalcificatore dell'acqua pulito e in buone condizioni. Fare riferimento alla ta-

bella per regolare il decalcificatore dell'acqua sul livello corretto. Ciò assicura che il decalcificatore dell'acqua utilizzi l'esatta quantità di sale per lavastoviglie.

**i** Il decalcificatore dell'acqua deve essere regolato manualmente ed elettronicamente.

Durezza dell'acqua				Regolazione del decalcificatore dell'acqua	
Gradi tedeschi (°dH)	Gradi francesi (°fH)	mmol/l	Gradi Clarke	Manuale	Elettronica
51 - 70	91 - 125	9.1 - 12.5	64 - 88	2 <sup>1)</sup>	10
43 - 50	76 - 90	7.6 - 9.0	53 - 63	2 <sup>1)</sup>	9
37 - 42	65 - 75	6.5 - 7.5	46 - 52	2 <sup>1)</sup>	8
29 - 36	51 - 64	5.1 - 6.4	36 - 45	2 <sup>1)</sup>	7
23 - 28	40 - 50	4.0 - 5.0	28 - 35	2 <sup>1)</sup>	6
19 - 22	33 - 39	3.3 - 3.9	23 - 27	2 <sup>1)</sup>	5 <sup>1)</sup>
15 - 18	26 - 32	2.6 - 3.2	18 - 22	1	4
11 - 14	19 - 25	1.9 - 2.5	13 - 17	1	3
4 - 10	7 - 18	0.7 - 1.8	5 - 12	1	2
< 4	< 7	< 0.7	< 5	1 <sup>2)</sup>	1 <sup>2)</sup>

1) Impostazione di fabbrica.

2) Non utilizzare il sale a questo livello.

## Impostazione manuale

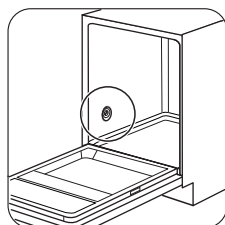

**1**

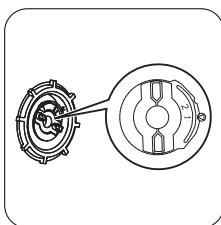

**2**

Ruotare il selettore della durezza dell'acqua nella posizione 1 o 2.

## Impostazione elettronica

1. Premere il tasto On/Off per attivare l'apparecchiatura.

2. Verificare che l'apparecchiatura sia in modalità impostazione. Fare riferimento al capitolo 'IMPOSTAZIONE E AVVIO DI UN PROGRAMMA'.
3. Tenere premuto il tasto di selezione dei programmi finché la spia dei programmi (A) lampeggia e la spia dei programmi (B) si accende.
4. Attendere fino a quando la spia dei programmi (B) si spegne e la spia di fine programma inizia a lampeggiare (la spia del programma (A) continua a lampeggiare).
5. Premere il tasto di selezione dei programmi.
  - La spia di fine programma lampeggia a intermittenza. Il numero di lampeggiamenti indica il livello del decalcificatore dell'acqua. Esempio: 5 lampeggiamenti + pausa + 5 lampeggiamenti = livello 5.

6. Per regolare il livello del decalcificatore dell'acqua, premere il tasto di selezione dei programmi. Ogni volta che si preme il tasto di selezione dei programmi si passa al livello successivo.
7. Disattivare l'apparecchiatura per confermare.

### Riempimento del contenitore del sale

**⚠ Attenzione** Utilizzare solo sale per lavastoviglie. Altri prodotti potrebbero danneggiare l'apparecchiatura.

Acqua e sale possono fuoriuscire dal contenitore del sale durante il riempimento. Rischio di corrosione. Per evitarla, avviare un programma dopo aver riempito il contenitore del sale.

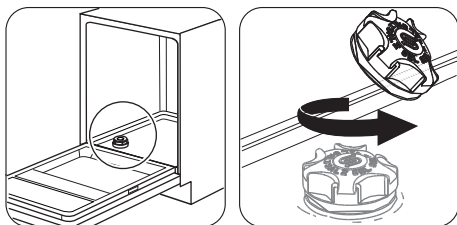

1

2

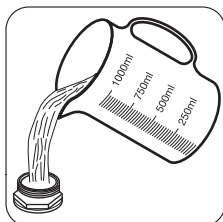

3

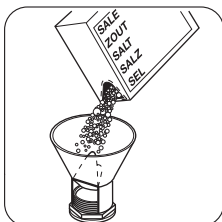

4

Versare 1 litro d'acqua nel contenitore del sale (solo la prima volta).

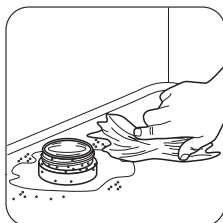

5

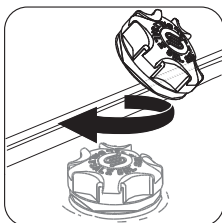

6

### Riempire il contenitore del brillantante

**⚠ Attenzione** Utilizzare solo prodotti brillantanti specifici per lavastoviglie. Altri prodotti potrebbero danneggiare l'apparecchiatura.

**i** Durante l'ultima fase di risciacquo, il brillantante favorisce l'asciugatura delle stoviglie senza striature e macchie.

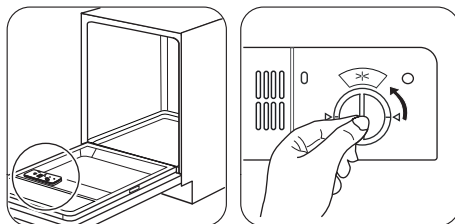

1

2

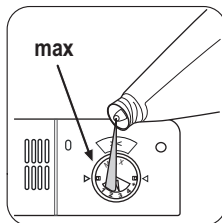

3

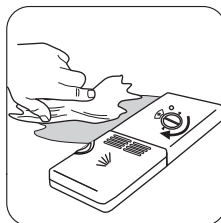

4

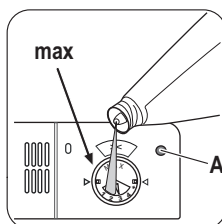

Riempire il contenitore del brillantante quando l'indicatore a lente (A) diventa chiaro.

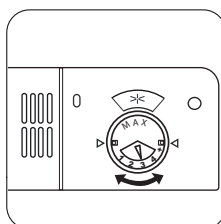

Per regolare la quantità da rilasciare, ruotare il selettore del dosaggio tra la posizione 1 (quantità minima) e la posizione 4 (quantità massima).



## Utilizzo quotidiano

1. Aprire il rubinetto dell'acqua.
2. Premere il tasto On/Off per accendere l'apparecchiatura. Verificare che l'apparecchiatura sia in modalità impostazione. Fare riferimento a "IMPOSTAZIONE ED AVVIO DI UN PROGRAMMA".
  - Se la spia del sale è accesa, riempire il contenitore del sale.
3. Assicurarsi che sia presente del brillantante nel contenitore.
4. Caricare i cestelli.
5. Aggiungere il detersivo.
6. Impostare ed avviare il programma corretto per il tipo di carico ed il grado di sporco.

### Caricare i cestelli

**i** Fare riferimento all'opuscolo in dotazione per gli esempi su come caricare i cestelli.

- Utilizzare l'apparecchiatura esclusivamente per lavare articoli idonei al lavaggio in lavastoviglie.
- Non introdurre nell'apparecchiatura articoli di legno, osso, alluminio, petro o rame.
- Non inserire nell'apparecchiatura oggetti che possano assorbire acqua (spugne, panni).
- Eliminare i residui di cibo dalle stoviglie.
- Ammorbidire le tracce di bruciato nelle stoviglie.
- Disporre gli utensili cavi (tazze, bicchieri e padelle) con l'apertura rivolta verso il basso
- Assicurarsi che le posate e i piatti non aderiscano tra loro. Mescolare i cucchiaini con le altre posate.
- Verificare che i bicchieri non si tocchino l'un l'altro.
- Disporre gli oggetti piccoli nel cestello per le posate.
- Sistemare gli oggetti leggeri nel cestello superiore in modo tale che non possano muoversi.
- Prima di avviare un programma, assicurarsi che i multi-nelli possano ruotare liberamente.

### Utilizzo del detersivo

**!** **Attenzione** Utilizzare solo detersivi per lavastoviglie.

**🌿** Non usare una dose di detersivo superiore alla quantità raccomandata. Osservare le istruzioni riportate sulla confezione del detersivo.

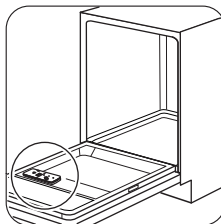

1

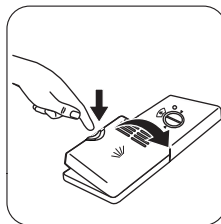

2

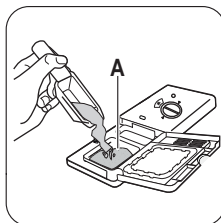

3

Mettere il detersivo in polvere o in pastiglie nel contenitore del detersivo (A).

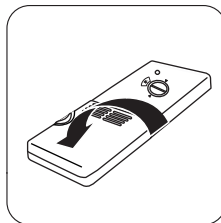
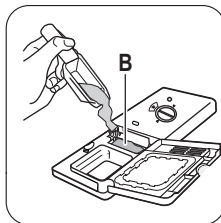
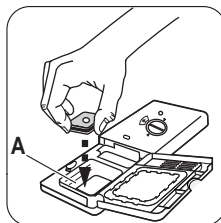

4

Se il programma prevede una fase di prelavaggio, mettere una piccola quantità di detersivo nel contenitore (B).

**i** Il detersivo in pastiglie potrebbe non sciogliersi completamente nei programmi brevi e i residui di detersivo rimanere sulle stoviglie. Consigliamo di utilizzare il detersivo in pastiglie con i programmi lunghi.

### Pastiglie combinate

Queste pastiglie contengono agenti che conglobano le funzioni di detersivo, brillantante e sale. Verificare che le pastiglie siano idonee per la durezza dell'acqua locale.

Consultare le indicazioni riportate sulle confezioni dei prodotti.

Quando si usano pastiglie che contengono sale e brillantante, non riempire il contenitore del sale e del brillantante. La spia del brillantante si accende sempre quando il contenitore del brillantante è vuoto.

1. Impostare il decalcificatore dell'acqua sul livello più basso.
2. Impostare il contenitore del brillantante nella posizione inferiore.

**Se si smette di utilizzare le pastiglie combinate, prima di iniziare ad utilizzare il detersivo, il brillantante e il sale per lavastoviglie separatamente, eseguire le seguenti operazioni:**

1. Premere il tasto On/Off per attivare l'apparecchiatura.
2. Impostare il decalcificatore dell'acqua sul livello più alto.
3. Assicurarsi che i contenitori del sale e del brillantante siano pieni.
4. Avviare il programma più breve con una fase di risciacquo, senza detersivo e senza piatti.
5. Regolare il decalcificatore dell'acqua in base alla durezza dell'acqua locale.
6. Regolare la quantità di brillantante rilasciata.

## Impostazione ed avvio di un programma

### Modalità impostazione

L'apparecchiatura deve essere in modalità impostazione per accettare alcune operazioni.

L'apparecchiatura è in modalità impostazione quando, dopo l'attivazione:

- Tutte le spie del programma si spengono.
- La spia di fine programma lampeggia.

Se il pannello dei comandi indica altre condizioni, premere e tenere premuto il tasto di selezione dei programmi finché l'apparecchiatura entra in modalità impostazione.

### Avvio del programma

1. Aprire il rubinetto dell'acqua.
2. Premere il tasto On/Off per accendere l'apparecchiatura. Verificare che l'apparecchiatura sia in modalità impostazione.

## Pulizia e cura

3. Continuare a premere il tasto di selezione dei programmi finché non si accende la spia del programma che si desidera impostare.
4. Chiudere la porta dell'apparecchiatura. Il programma si avvia.

### Apertura della porta durante il funzionamento dell'apparecchiatura

Se si apre la porta, la macchina si blocca. Quando si chiude nuovamente la porta, la macchina riprende dal punto in cui era stata interrotta.

### Annullamento del programma

1. Aprire la porta dell'apparecchiatura.
2. Tenere premuto il tasto di selezione dei programmi fino a quando la spia del programma si spegne e la spia di fine inizia a lampeggiare.

 Verificare che vi sia del detersivo nell'apposito contenitore prima di avviare un nuovo programma.

### Al termine del programma

Quando il programma giunge al termine, viene emesso un segnale acustico intermittente.

1. Aprire la porta dell'apparecchiatura.
  - La spia di fine è accesa.
2. Premere il tasto On/Off per spegnere l'apparecchiatura.
3. Chiudere il rubinetto dell'acqua.
  - Per ottenere risultati di asciugatura migliori, lasciare la porta dell'apparecchiatura socchiusa per alcuni minuti.
  - Lasciare raffreddare i piatti prima di estrarli dalla lavastoviglie. Le stoviglie calde possono essere più facilmente danneggiabili.
  - Vuotare prima il cestello inferiore e quindi quello superiore.

 Sulle pareti laterali e sulla porta della lavastoviglie può formarsi della condensa perché l'acciaio inox si raffredda più velocemente della ceramica.

 **Avvertenza!**

Prima di eseguire qualunque intervento di manutenzione, spegnere l'apparecchiatura ed estrarre la spina dalla presa.

**i** Filtri sporchi e mulinelli ostruiti riducono i risultati di lavaggio.

Eseguire controlli periodici e pulirli, se necessario.

## Pulizia dei filtri

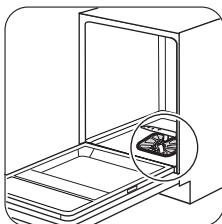

**1**

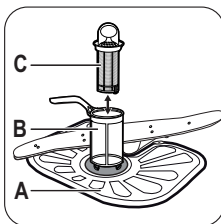

**2**

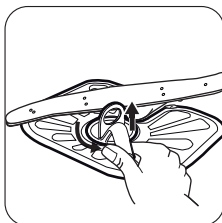

**3**

Per rimuovere i filtri (B) and (C), ruotare la maniglia in senso antiorario ed estrarli. Estrarre il filtro (B) e (C). Sciacquare i filtri con acqua.

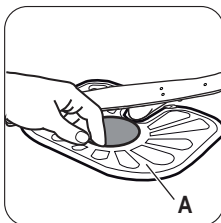

**4**

Estrarre il filtro (A). Sciacquare il filtro con acqua.

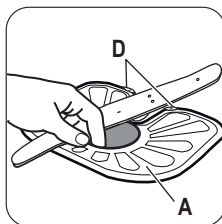

**5**

Ricollocare il filtro (A) nella posizione iniziale. Verificare che sia montato correttamente sotto le due guide (D).

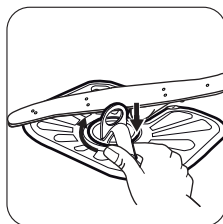

**6**

Montare i filtri (B) e (C). Metterli in posizione nel filtro (A). Ruotare la maniglia in senso orario finché non si blocca in posizione.

**i** Un'errata posizione dei filtri può comportare scadenti risultati di lavaggio e danni all'apparecchiatura.

## Pulizia dei mulinelli

Non rimuovere i mulinelli.

Se i fori dei mulinelli sono ostruiti da residui di sporco, liberarli servendosi di un oggetto a punta fine.

## Pulizia esterna

Pulire l'apparecchiatura con un panno inumidito e morbido.

Utilizzare solo detersivi neutri. Non usare prodotti abrasivi, spugnette abrasive o solventi.

## Risoluzione dei problemi

L'apparecchiatura non si avvia o si blocca durante il funzionamento.

Cercare dapprima di risolvere il problema (fare riferimento alla tabella). Se non è possibile, contattare il centro di assistenza.

**In caso di problemi di malfunzionamento, delle spie lampeggiano in modo continuo e/o ad intermittenza contemporaneamente per indicare un codice allarme.**

Codice allarme	Problema
<ul style="list-style-type: none"> <li>• La spia del programma impostato lampeggia costantemente.</li> <li>• La spia di fine programma lampeggia una volta in modo intermittente.</li> </ul>	L'apparecchiatura non carica acqua.
<ul style="list-style-type: none"> <li>• La spia del programma impostato lampeggia costantemente.</li> <li>• La spia di fine programma lampeggia due volte in modo intermittente.</li> </ul>	L'apparecchiatura non scarica l'acqua.

 **Avvertenza!** Spegnerne l'apparecchiatura prima di eseguire i controlli.

Problema	Causa possibile	Possibile soluzione
Il programma non si avvia.	La spina non è inserita nella presa di alimentazione.	Inserire la spina nella presa.
	La porta dell'apparecchiatura è aperta.	Chiudere la porta dell'apparecchiatura.
	Il fusibile è danneggiato.	Sostituire il fusibile.
L'apparecchiatura non carica acqua.	Il rubinetto dell'acqua è chiuso.	Aprire il rubinetto dell'acqua.
	La pressione dell'acqua è troppo bassa.	Contattare l'ente erogatore locale.
	Il rubinetto dell'acqua è ostruito o intasato dal calcare.	Pulire il rubinetto dell'acqua.
	Il filtro nel tubo di carico dell'acqua è ostruito.	Pulire il filtro.
L'apparecchiatura non scarica l'acqua.	Il tubo di carico dell'acqua è strozzato o piegato.	Controllare che il tubo sia stato installato correttamente.
	Lo scarico del lavello è ostruito.	Pulire lo scarico del lavello.
	Il tubo di scarico dell'acqua è strozzato o piegato.	Controllare che il tubo sia stato installato correttamente.

Una volta effettuati questi controlli, accendere l'apparecchiatura. Il programma riprende dal punto in cui era stato interrotto.

In caso di ricomparsa dell'anomalia, contattare il Centro di Assistenza.

Se il display mostra altri codici di allarme, contattare il Centro di Assistenza.

### I risultati di lavaggio e di asciugatura non sono soddisfacenti.

Problema	Causa possibile	Possibile soluzione
Le stoviglie non sono pulite.	I filtri sono ostruiti.	Pulire i filtri.

Problema	Causa possibile	Possibile soluzione
	I filtri non sono montati e installati correttamente.	Controllare che i filtri siano montati e installati correttamente.
	I mulinelli sono ostruiti.	Rimuovere i residui di sporco servendosi di un oggetto appuntito.
	Il programma non era corretto per il tipo di carico ed il grado di sporco.	Accertarsi che il programma selezionato sia corretto per il tipo di carico e il grado di sporco.
	Sistemazione non corretta delle stoviglie nei cestelli. L'acqua non ha raggiunto tutte le stoviglie.	Assicurarsi che la posizione delle stoviglie nei cestelli sia corretta e che l'acqua possa raggiungerle senza problemi.
	I mulinelli non ruotavano liberamente.	Assicurarsi che la posizione delle stoviglie nei cestelli sia corretta e non blocchi la rotazione dei mulinelli.
	È stata utilizzata una dose insufficiente di detersivo.	Assicurarsi di aver aggiunto la corretta quantità di detersivo nel contenitore prima di avviare un programma.
	Non era presente il detersivo nel contenitore.	Assicurarsi di aver aggiunto il detersivo nel contenitore prima di avviare un programma.
Ci sono depositi di calcare sulle stoviglie.	Il contenitore del sale è vuoto.	Assicurarsi che vi sia del sale per lavastoviglie nel contenitore.
	Il livello impostato del decalcificatore dell'acqua non è corretto.	Accertarsi che il livello del decalcificatore dell'acqua preimpostato dalla fabbrica sia conforme alla durezza dell'acqua locale.
	Il tappo del contenitore del sale è lento.	Avvitare a fondo il tappo.
Su bicchieri e stoviglie rimangono delle striature biancastre o delle macchie o striature bluastre.	La quantità di brillantante erogata è eccessiva.	Ridurre il dosaggio del brillantante.
	È stata utilizzata una dose eccessiva di detersivo.	Assicurarsi di aver aggiunto la corretta quantità di detersivo nel contenitore prima di avviare un programma.
Tracce di gocce d'acqua che si sono asciugate su bicchieri e stoviglie.	La quantità di brillantante erogata era insufficiente.	Aumentare il dosaggio del brillantante.
	La causa potrebbe essere la qualità del detersivo.	Cambiare marca di detersivo.
Le stoviglie sono bagnate.	<ul style="list-style-type: none"> <li>• Il programma non includeva una fase di asciugatura.</li> <li>• Il programma includeva una fase di asciugatura a bassa temperatura.</li> </ul>	Per ottenere risultati di asciugatura migliori, lasciare la porta socchiusa per alcuni minuti al termine del programma di lavaggio.

Problema	Causa possibile	Possibile soluzione
Le stoviglie sono bagnate ed opache.	Il contenitore del brillantante è vuoto.	Assicurarsi che sia presente del brillantante nel contenitore.
	La causa potrebbe essere la qualità del brillantante.	Cambiare marca di brillantante.

## Dati tecnici

Dimensioni	Altezza x Larghezza x Profondità (mm)	596 / 818-898 / 555
Collegamento elettrico	Fare riferimento alla targhetta dati.	
	Tensione	220-240 V
	Frequenza	50 Hz
Pressione dell'acqua di alimentazione	Min. / max. (bar / MPa)	(0.5 / 0.05 ) / (8 / 0.8 )
Collegamento dell'acqua <sup>1)</sup>	Acqua fredda o calda <sup>2)</sup>	max. 60 °C
Capacità	Coperti	12

1) Collegare il tubo di carico dell'acqua a un rubinetto con filettatura 3/4".

2) Consigliamo il collegamento all'acqua calda se prodotta mediante utilizzo di fonti di energia alternativa (per es. pannelli solari, impianti eolici) per ridurre il consumo di energia.

## Considerazioni ambientali

Il simbolo  sul prodotto o sulla confezione indica che il prodotto non deve essere considerato come un normale rifiuto domestico, ma deve essere portato nel punto di raccolta appropriato per il riciclaggio di apparecchiature elettriche ed elettroniche. Provvedendo a smaltire questo prodotto in modo appropriato, si contribuisce a evitare potenziali conseguenze negative per l'ambiente e per la

salute, che potrebbero derivare da uno smaltimento inadeguato del prodotto. Per informazioni più dettagliate sul riciclaggio di questo prodotto, contattare l'ufficio comunale, il servizio locale di smaltimento rifiuti o il negozio in cui è stato acquistato il prodotto.

- Smaltire il materiale d'imballaggio in modo appropriato. Riciclare i materiali con il simbolo .

# Índice

Informações de segurança	63	Utilização diária	68
Descrição do produto	64	Manutenção e limpeza	70
Painel de controlo	65	Resolução de problemas	71
Programas	65	Informação técnica	73
Opções	66	Preocupações ambientais	74
Antes da primeira utilização	66		

Sujeito a alterações sem aviso prévio

## Informações de segurança

Para instalar e utilizar o aparelho correctamente, leia atentamente as instruções fornecidas. O fabricante não é responsável por lesões ou danos resultantes da instalação e utilização incorrectas. Guarde sempre as instruções junto ao aparelho para futura referência.

### Segurança para crianças e pessoas vulneráveis

 **Advertência** Risco de asfixia, ferimentos ou incapacidade permanente.

- Não permita que o aparelho seja utilizado por pessoas com capacidades físicas e sensoriais reduzidas, funções mentais reduzidas ou sem experiência e conhecimento quanto à utilização do mesmo, inclusivamente crianças. Devem ser vigiadas ou receber formação para a utilização do aparelho por parte de uma pessoa que seja responsável pela sua segurança. Não permita que as crianças brinquem com o aparelho.
- Mantenha todas as embalagens fora do alcance das crianças.
- Mantenha todos os detergentes fora do alcance das crianças.
- Mantenha as crianças e os animais domésticos afastados da porta do aparelho quando esta estiver aberta.

### Instalação

 **Advertência** Este aparelho tem de ser instalado por uma pessoa competente ou qualificada.

- Remova todos os elementos da embalagem.
- Não instale nem utilize o aparelho se este estiver danificado.
- Não instale nem utilize o aparelho em locais com temperatura inferior a 0 °C.
- Cumpra as instruções de instalação fornecidas com o aparelho.

- Certifique-se de que o aparelho é instalado sob e ao lado de estruturas seguras.

### Ligação à rede de abastecimento de água

- Certifique-se de que não danifica as manguerias de água.
- Utilize apenas manguerias novas para ligar o aparelho à rede de abastecimento de água. Não reutilize manguerias usadas.
- Antes de ligar o aparelho a canos novos ou canos que não sejam usados há muito tempo, deixe sair água até que saia limpa.
- Na primeira utilização do aparelho, certifique-se de que não há fugas de água.

### Ligação eléctrica

 **Advertência** Risco de incêndio e choque eléctrico.

- O aparelho tem de ficar ligado à terra.
- Certifique-se de que a informação sobre a ligação eléctrica existente na placa de características está em conformidade com a fonte de alimentação. Se não estiver, contacte um electricista.
- Utilize sempre uma tomada devidamente instalada e à prova de choques eléctricos.
- Não utilize adaptadores de tomadas duplas ou triplas, nem cabos de extensão.
- Certifique-se de que não danifica a ficha e o cabo de alimentação eléctrica. Contacte o Centro de Assistência ou um electricista para substituir o cabo de alimentação se estiver danificado.
- Ligue a ficha à tomada de alimentação eléctrica apenas no final da instalação. Certifique-se de que a ficha fica acessível após a instalação.
- Não puxe o cabo de alimentação eléctrica para desligar o aparelho. Puxe sempre a ficha.

## Utilização

**⚠ Advertência** Risco de ferimentos.

- Este aparelho destina-se à utilização em ambiente doméstico.
- Não altere as especificações deste aparelho.
- Coloque as facas e toda a cutelaria de ponta afiada no cesto de talheres com as pontas viradas para baixo ou na horizontal.
- Não deixe a porta do aparelho aberta sem supervisão, para evitar quedas sobre esta.
- Não se sente nem se apoie na porta aberta.
- Os detergentes da máquina de lavar loiça são perigosos. Cumpra as instruções de segurança existentes na embalagem do detergente.
- Não beba a água do aparelho nem utilize-a para qualquer outro fim.
- Não retire a loiça do aparelho enquanto o programa não estiver concluído. Pode ainda haver detergente na loiça.

**⚠ Advertência** Risco de choque eléctrico, incêndio e queimaduras.

- Não coloque produtos inflamáveis ou objectos molhados com produtos inflamáveis no interior, ao lado ou em cima do aparelho.

- Não utilize jactos de água ou vapor para limpar o aparelho.
- O aparelho pode libertar vapor quente se abrir a porta quando está um programa em funcionamento.

## Eliminação

**⚠ Advertência** Risco de ferimentos e asfixia.

- Desligue o aparelho da alimentação eléctrica.
- Corte o cabo de alimentação eléctrica e elimine-o.
- Remova o trinco da porta para evitar que crianças ou animais de estimação possam ficar presos no interior do aparelho.

## Apoio ao Cliente e Assistência

Contacte a Assistência para reparar o aparelho. Recomendamos que utilize apenas peças originais.

Quando contactar a Assistência, certifique-se de que dispõe da seguinte informação, que pode encontrar na placa de características.

Modelo: .....

PNC: .....

Número de série: .....

## Descrição do produto

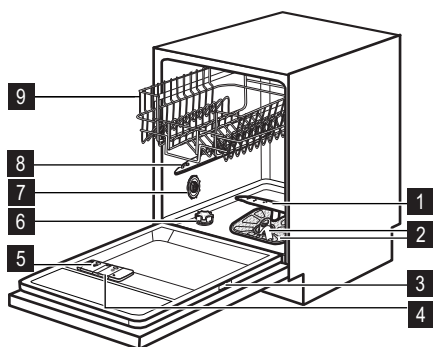

- 1 Braço aspersor inferior
- 2 Filtros
- 3 Placa de características
- 4 Distribuidor de abrillantador
- 5 Distribuidor de detergente
- 6 Depósito de sal
- 7 Indicador da dureza da água
- 8 Braço aspersor superior
- 9 Cesto superior



## Painel de controlo

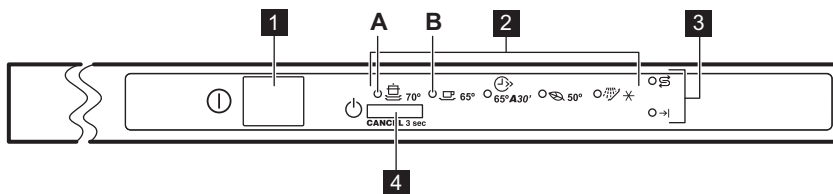

**1** Botão Ligar/Desligar

**2** Luzes de programa

**3** Indicadores

**4** Botão de programa.

Indicadores	Descrição
→	Indicador de fim.
↻	Indicador de sal. Este indicador está desligado quando um programa está a funcionar.

## Programas

Programa <sup>1)</sup>	Nível de sujidade Tipo de carga	Fases do programa	Duração (min)	Energia (kWh)	Água (l)
70°	Sujidade intensa Faianças, talheres, tachos e painéis	Pré-lavagem Lavagem 70 °C Enxaguamentos Secagem	85-95	1,8-2,0	22-25
65°	Sujidade normal Faianças e talheres	Pré-lavagem Lavagem 65 °C Enxaguamentos Secagem	100-110	1,4-1,6	19-21
65° A30 <sup>2)</sup>	Sujidade recente Faianças e talheres	Lavagem 65 °C Enxaguamento	30	0,9	9
50° <sup>3)</sup>	Sujidade normal Faianças e talheres	Pré-lavagem Lavagem 50 °C Enxaguamentos Secagem	130-140	1,0-1,2	14-16

Programa <sup>1)</sup>	Nível de sujidade Tipo de carga	Fases do programa	Duração (min)	Energia (kWh)	Água (l)
 4)	Tudo	Pré-lavagem	12	0,1	5

- 1) A duração do programa e os valores de consumo podem variar em função da temperatura e da pressão da água, das variações da corrente eléctrica e da quantidade de loiça.
- 2) Este programa é adequado para lavar loiça com sujidade recente. Proporciona bons resultados de lavagem num curto período de tempo.
- 3) Este é o programa standard para teste. Este programa proporciona a utilização de água e energia mais eficiente para faianças e talheres com sujidade normal. Consulte o folheto fornecido para obter informações sobre testes.
- 4) Utilize este programa para enxaguar loiça rapidamente. Isto evita que os resíduos de comida se colem à loiça e que saiam odores desagradáveis do aparelho.  
Não utilize detergente com este programa.

## Opções

### Sinais sonoros

Os sinais sonoros são emitidos nestas condições:

- Quando o programa tiver terminado.
- Quando há uma avaria do aparelho.

 Definição de fábrica: ligado.  
Pode desactivar os sinais sonoros.

### Desactivar os sinais sonoros

1. Prima o botão Ligar/Desligar para ligar o aparelho.
2. Certifique-se de que o aparelho está no modo de selecção. Consulte "SELECCIONAR E INICIAR UM PROGRAMA".
3. Mantenha premido o botão de programa até que o indicador de programa **(A)** fique intermitente e o indicador de programa **(B)** se acenda.
4. Prima imediatamente o botão de programa.
  - O indicador de programa **(A)** fica aceso.
  - O indicador de programa **(B)** começa a piscar.
5. Aguarde até que o indicador de programa **(A)** se apague e o indicador de fim se acenda (o indicador de programa **(B)** continua a piscar).

- Os sinais sonoros estão ligados.
6. Prima o botão de programa. O indicador de fim apaga-se.
    - Os sinais sonoros estão desligados.
  7. Desactive o aparelho para confirmar.

### Activar os sinais sonoros

1. Consulte "Desactivar os sinais sonoros", passos **(1)** a **(4)**.
2. Aguarde até que o indicador de programa **(A)** se apague. O indicador de fim está desligado e o indicador de programa **(B)** continua a piscar.
  - Os sinais sonoros estão desligados.
3. Prima o botão de programa. O indicador de fim acende-se.
  - Os sinais sonoros estão ligados.
4. Desactive o aparelho para confirmar.

## Antes da primeira utilização

1. Certifique-se de que o nível definido corresponde à dureza da água na sua área. Caso contrário, regule o nível da dureza da água. Contacte os serviços de abastecimento de água locais para saber qual é a dureza da água na sua área.
2. Encha o depósito de sal.
3. Encha o distribuidor de abrillantador.
4. Abra a torneira da água.
5. É possível que fiquem resíduos no aparelho. Inicie um programa para removê-los. Não utilize detergente e não coloque loiça nos cestos.

## Regular o nível da dureza da água

A água mais dura contém uma grande quantidade de minerais que podem danificar o aparelho e piorar o resultado da lavagem. O nível da dureza da água neutraliza estes minerais.

O sal para máquinas de lavar loiça mantém o nível de dureza da água em boas condições. Consulte a tabela para

regular o nível de dureza da água para o nível adequado. Isso garantirá que o nível de dureza da água utiliza a quantidade correcta de água e sal para máquinas de lavar loiça.

**i** Tem de regular o nível de dureza da água manualmente e electronicamente.

Dureza da água				Regulação do nível de dureza da água	
Alemanha graus (°dH)	França graus (°fH)	mmol/l	Clarke graus	Manual	Electrónica
51 - 70	91 - 125	9,1 - 12,5	64 - 88	2 <sup>1)</sup>	10
43 - 50	76 - 90	7,6 - 9,0	53 - 63	2 <sup>1)</sup>	9
37 - 42	65 - 75	6,5 - 7,5	46 - 52	2 <sup>1)</sup>	8
29 - 36	51 - 64	5,1 - 6,4	36 - 45	2 <sup>1)</sup>	7
23 - 28	40 - 50	4,0 - 5,0	28 - 35	2 <sup>1)</sup>	6
19 - 22	33 - 39	3,3 - 3,9	23 - 27	2 <sup>1)</sup>	5 <sup>1)</sup>
15 - 18	26 - 32	2,6 - 3,2	18 - 22	1	4
11 - 14	19 - 25	1,9 - 2,5	13 - 17	1	3
4 - 10	7 - 18	0,7 - 1,8	5 - 12	1	2
< 4	< 7	< 0,7	< 5	1 <sup>2)</sup>	1 <sup>2)</sup>

1) Posição de fábrica.

2) Não utilize sal neste nível.

## Regulação manual

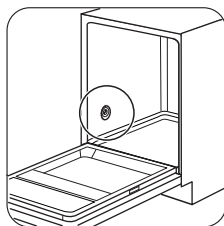

1

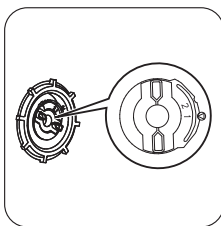

2

Rode o indicador da dureza da água para a posição 1 ou 2.

## Regulação electrónica

1. Prima o botão Ligar/Desligar para ligar o aparelho.

2. Certifique-se de que o aparelho está no modo de selecção. Consulte "SELECCIONAR E INICIAR UM PROGRAMA".
3. Mantenha premido o botão de programa até que o indicador de programa (A) fique intermitente e o indicador de programa (B) se acenda.
4. Aguarde até que o indicador de programa (B) se apague e o indicador de fim comece a piscar (o indicador de programa (A) continua a piscar).
5. Prima o botão de programa.
  - O indicador de fim está intermitente. O número de intermitências indica o nível da dureza da água. Exemplo: 5 intermitências + pausa + 5 intermitências = nível 5.

6. Prima o botão de programa para regular o nível da dureza da água. De cada vez que premir o botão de programa, passa para o nível seguinte.
7. Desligue o aparelho para confirmar.

### Encher o depósito de sal

**!** **Cuidado** Utilize apenas sal para máquinas de lavar loiça. Outros produtos podem danificar o aparelho. É possível que saia água e sal do depósito de sal quando estiver a enchê-lo. Risco de corrosão. Para o evitar, inicie um programa depois de encher o depósito de sal.

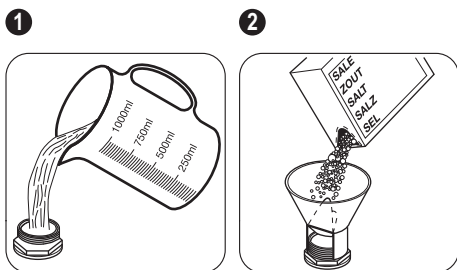
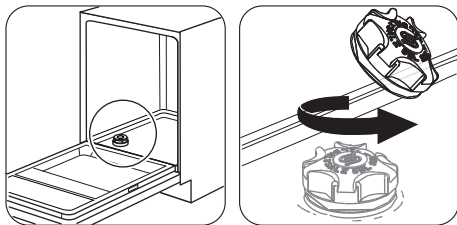

Coloque 1 litro de água no depósito de sal (apenas na primeira vez).

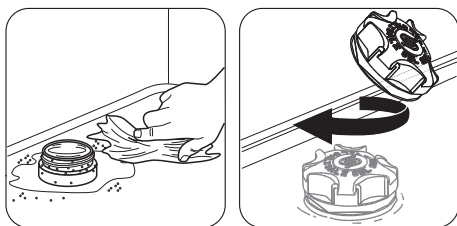

### Encher o distribuidor de abrillantador

**!** **Cuidado** Utilize apenas abrillantador específico para máquinas de lavar loiça. Outros produtos podem danificar o aparelho.

**i** Durante a fase de enxaguamento, o abrillantador ajuda a secar a loiça sem riscos e sem manchas.

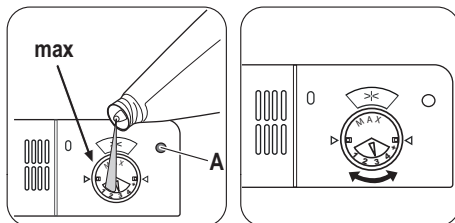
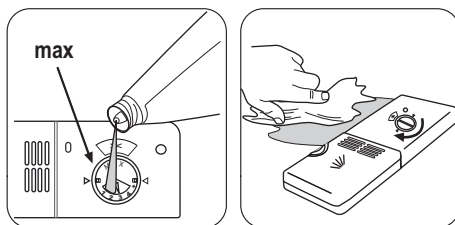
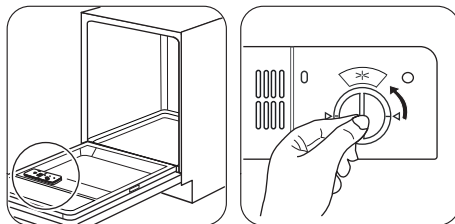

Encha o distribuidor de abrillantador quando a lente (A) estiver transparente.

Para regular a quantidade de abrillantador libertado, rode o selector para uma posição entre a 1 (quantidade menor) e a 4 (quantidade maior).

### Utilização diária

1. Abra a torneira da água.
2. Prima o botão Ligar/Desligar para ligar o aparelho. Certifique-se de que o aparelho está no modo de se-

leção. Consulte "SELECCIONAR E INICIAR UM PROGRAMA".

- Se o indicador de sal estiver aceso, encha o depósito de sal.
3. Certifique-se de que existe abrillantador no distribuidor de abrillantador.
  4. Coloque loiça nos cestos.
  5. Adicione o detergente.
  6. Selecione e inicie o programa correcto para o tipo de loiça e grau de sujidade.

## Colocar loiça nos cestos

**i** Consulte o folheto fornecido para ver exemplos de colocação de loiça nos cestos.

- Utilize o aparelho apenas para lavar loiça resistente à máquina de lavar loiça.
- Não coloque objectos de madeira, marfim, alumínio, estanho ou cobre no aparelho.
- Não coloque peças que possam absorver água no aparelho (esponjas, panos domésticos).
- Remova os resíduos de comida da loiça.
- Amoleça os resíduos de comida queimada na loiça.
- Coloque as peças ocas (chávenas, copos e panelas) com a cavidade virada para baixo.
- Certifique-se de que os talheres e os pratos não ficam colados. Misture colheres com outros talheres.
- Certifique-se de que os copos não tocam noutros copos.
- Coloque as peças pequenas no cesto de talheres.
- Coloque as peças leves no cesto superior. Certifique-se de que a loiça não se mexe.
- Certifique-se de que os braços aspersores podem mover-se livremente antes de iniciar um programa.

## Utilizar o detergente

**!** **Cuidado** Utilize apenas detergente adequado para máquinas de lavar loiça.

**🍃** Não utilize mais do que a quantidade correcta de detergente. Consulte as instruções da embalagem do detergente.

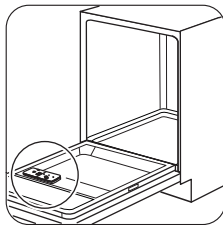

**1**

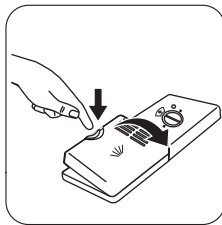

**2**

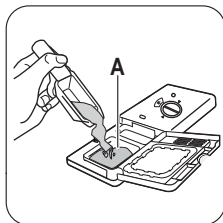

**3**

Coloque o detergente em pó ou pastilha no compartimento (A).

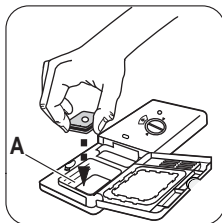

**4**

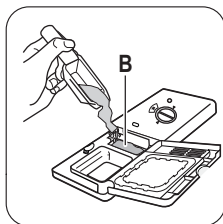

Se o programa tiver uma fase de pré-lavagem, coloque uma pequena quantidade de detergente no compartimento (B).

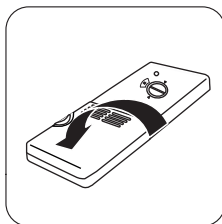

**4**

**i** As pastilhas de detergente não se dissolvem totalmente em programas curtos, podendo ficar resíduos de detergente na loiça. Recomendamos que utilize as pastilhas de detergente apenas com programas longos.

## Pastilhas de detergente combinadas

Estas pastilhas contêm detergente, abrillantador e outros agentes. Certifique-se de que as pastilhas que utiliza são apropriadas para a dureza da água na sua área. Consulte as instruções das embalagens dos produtos. Quando utilizar pastilhas que contenham sal e abrillantador, não encha o depósito de sal e o distribuidor de abri-

lhantador. O indicador de abrilhantador acende-se sempre que o distribuidor de abrilhantador estiver vazio.

1. Regule o nível da dureza da água para o nível mais baixo.
2. Regule o distribuidor de abrilhantador para a posição mais baixa.

**Se deixar de utilizar pastilhas de detergente combinadas, execute estes passos antes de começar a utilizar detergente, abrilhantador e sal para máquinas de lavar loiça em separado:**

1. Prima o botão Ligar/Desligar para activar o aparelho.
2. Regule o nível da dureza da água para o nível mais elevado.
3. Certifique-se de que o depósito de sal e o distribuidor de abrilhantador estão cheios.
4. Inicie o programa mais curto com uma fase de enxaguamento, sem detergente e sem loiça.
5. Regule o nível da dureza da água à dureza da água da sua área.
6. Regule a quantidade de abrilhantador a libertar.

## Seleccionar e iniciar um programa

### Modo de selecção

O aparelho tem de estar no modo de selecção para aceitar algumas operações.

O aparelho está no modo de selecção quando, após a activação:

- Todos os indicadores de programa estão apagados.
- O indicador de fim está intermitente.

Se o painel de comandos mostrar outras condições, mantenha premido o botão de programa até que o aparelho fique no modo de selecção.

### Iniciar um programa

1. Abra a torneira da água.
2. Prima o botão Ligar/Desligar para activar o aparelho. Certifique-se de que o aparelho está no modo de selecção.

## Manutenção e limpeza

### Advertência

Antes da manutenção, desactive o aparelho e desligue a ficha de alimentação eléctrica da tomada.

3. Prima o botão de programa sucessivamente até que o indicador do programa pretendido se acenda.
4. Feche a porta do aparelho. O programa inicia.

### Abrir a porta do aparelho com este em funcionamento

Se abrir a porta, o aparelho pára de funcionar. Quando fechar a porta, o aparelho continua a partir do ponto de interrupção.

### Cancelar um programa

1. Abra a porta do aparelho.
2. Mantenha premido o botão de programa até que o indicador do programa seleccionado se apague e o indicador de fim fique intermitente.

 Certifique-se de que existe detergente no distribuidor de detergente antes de iniciar um novo programa.

### No fim do programa

Quando o programa estiver concluído, é emitido um sinal sonoro intermitente.

1. Abra a porta do aparelho.
  - O indicador de fim está aceso.
2. Prima o botão Ligar/Desligar para desactivar o aparelho.
3. Feche a torneira da água.
  - Para obter os melhores resultados de secagem, mantenha a porta do aparelho entreaberta durante alguns minutos.
  - Deixe a loiça arrefecer antes de a retirar da máquina. A loiça quente danifica-se facilmente.
  - Esvazie primeiro o cesto inferior e só depois o superior.

 Pode haver água nos lados e na porta da máquina. O aço inoxidável arrefece mais rapidamente do que os pratos.

 Se os filtros estiverem sujos e os braços aspersores estiverem obstruídos, os resultados de lavagem são inferiores. Verifique-os regularmente e limpe-os se for necessário.

## Limpar os filtros

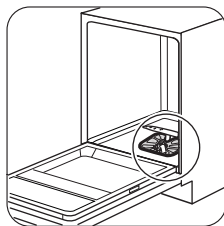

1

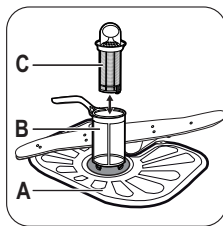

2

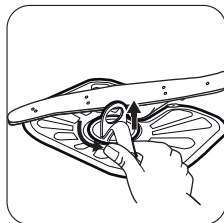

3

Para retirar os filtros (B) e (C), rode o manípulo para a esquerda e remova-o. Separe as partes (B) e (C) do filtro. Lave os filtros com água.

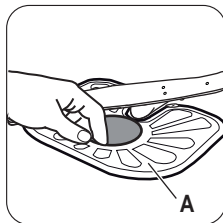

4

Remova o filtro (A). Lave o filtro com água.

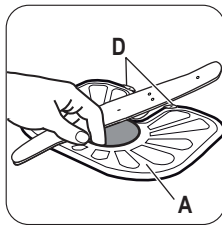

5

Coloque o filtro (A) na respectiva posição inicial. Certifique-se de que encaixa-o correctamente sob as duas guias (D).

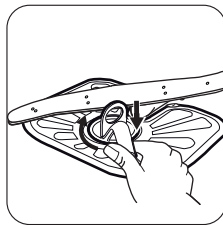

6

Monte as partes (B) e (C) do filtro. Coloque-as na devida posição no filtro (A). Rode o manípulo para a direita até bloquear.

**i** Uma posição incorrecta dos filtros pode causar resultados de lavagem insatisfatórios e danos no aparelho.

### Limpar os braços aspersores

Não retire os braços aspersores.

Se os orifícios dos braços aspersores ficarem obstruídos, retire a sujidade com um objecto fino e afiado.

### Limpeza externa

Limpe o aparelho com um pano macio e húmido.

Utilize apenas detergentes neutros. Não utilize produtos abrasivos, esfregões ou solventes.

## Resolução de problemas

O aparelho não arranca ou pára durante o funcionamento. Comece por tentar encontrar uma solução para o problema (consulte a tabela). Caso contrário, contacte o Centro de Assistência.

**Com alguns problemas, alguns indicadores piscam continuamente e/ou intermitentemente em simultâneo para indicar um código de alarme.**

Código de alarme	Problema
<ul style="list-style-type: none"><li>• O indicador do programa seleccionado pisca continuamente.</li><li>• O indicador de fim pisca 1 vez.</li></ul>	O aparelho não se enche de água.
<ul style="list-style-type: none"><li>• O indicador do programa seleccionado pisca continuamente.</li><li>• O indicador de fim pisca 2 vezes.</li></ul>	O aparelho não esco a água.

**⚠ Advertência** Desligue o aparelho antes de fazer as verificações.

Problema	Causa possível	Solução possível
O programa não inicia.	A ficha não está inserida na tomada.	Ligue a ficha à tomada.
	A porta do aparelho está aberta.	Feche a porta do aparelho.
O aparelho não se enche de água.	O disjuntor no quadro eléctrico está desligado.	Ligue o disjuntor no quadro eléctrico.
	A torneira da água está fechada.	Abra a torneira da água.
	A pressão da água é demasiado baixa.	Contacte os serviços de abastecimento de água da sua área.
	A torneira da água está obstruída ou tem calcário.	Limpe a torneira da água.
	O filtro da mangueira de entrada de água está obstruído.	Limpe o filtro.
O aparelho não escoa a água.	A mangueira de entrada de água tem um vinco ou uma dobra.	Certifique-se de que a mangueira está colocada correctamente.
	O sifão do lava-loiça está obstruído.	Limpe o sifão do lava-loiça.
	A mangueira de escoamento de água tem um vinco ou uma dobra.	Certifique-se de que a mangueira está colocada correctamente.

Após todas as verificações, ligue o aparelho. O programa continua a partir do ponto de interrupção.  
Se o problema voltar a ocorrer, contacte o Centro de Assistência.

Se aparecerem outros códigos de alarme, contacte o Centro de Assistência.

### Os resultados de lavagem e de secagem não são satisfatórios

Problema	Causa possível	Solução possível
A loiça não está bem lavada.	Os filtros estão obstruídos.	Limpe os filtros.
	Os filtros não estão montados e instalados correctamente.	Certifique-se de que os filtros estão montados e instalados correctamente.
	Os braços aspersores estão obstruídos.	Remova a sujidade com um objecto fino e afiado.
	O programa não era o adequado para o tipo de loiça e sujidade.	Certifique-se de que o programa é o adequado para o tipo de loiça e sujidade.
	Posição incorrecta da loiça nos cestos. A água não conseguiu lavar a loiça toda.	Certifique-se de que a posição da loiça nos cestos é a correcta e de que a água consegue lavar facilmente a loiça toda.
	Os braços aspersores não podiam rodar livremente.	Certifique-se de que a posição da loiça nos cestos é a correcta e de que não bloqueia o movimento dos braços aspersores.



Problema	Causa possível	Solução possível
	A quantidade de detergente não foi suficiente.	Certifique-se de que coloca uma quantidade de detergente correcta no distribuidor antes de iniciar um programa.
	Não havia detergente no distribuidor de detergente.	Certifique-se de que coloca detergente no distribuidor antes de iniciar um programa.
Partículas de calcário na loiça.	O depósito de sal está vazio.	Certifique-se de que existe sal para máquinas de lavar loiça no depósito de sal.
	O nível definido para a dureza da água está incorrecto.	Certifique-se de que o nível definido para a dureza da água corresponde à dureza da água na sua área.
	A tampa do depósito de sal está solta.	Aperte a tampa.
Há riscos e manchas esbranquiçadas ou camadas azuladas nos copos e pratos.	Foi libertado demasiado abrillantador.	Diminua a quantidade de abrillantador a libertar.
	A quantidade de detergente foi demasiada.	Certifique-se de que coloca uma quantidade de detergente correcta no distribuidor antes de iniciar um programa.
Manchas de gotas de água secas em copos e pratos.	A quantidade de abrillantador libertado não foi suficiente.	Aumente a quantidade de abrillantador a libertar.
	A causa pode estar na qualidade do detergente.	Experimente uma marca de detergente diferente.
A loiça está molhada.	<ul style="list-style-type: none"> <li>• O programa não tinha fase de secagem.</li> <li>• O programa tinha uma fase de secagem a baixa temperatura.</li> </ul>	Para obter os melhores resultados de secagem, mantenha a porta entreaberta durante alguns minutos.
A loiça está molhada e sem brilho.	O distribuidor de abrillantador está vazio.	Certifique-se de que existe abrillantador no distribuidor de abrillantador.
	A causa pode estar na qualidade do abrillantador.	Experimente uma marca de abrillantador diferente.

## Informação técnica

Dimensões	Largura / Altura / Profundidade (mm)	596 / 818-898 / 555
Ligação eléctrica	Consulte a placa de características.	
	Voltagem	220-240 V
	Frequência	50 Hz
Pressão do fornecimento de água	Mín. / máx. (bar / MPa)	(0,5 / 0,05 ) / (8 / 0,8 )
Fornecimento de água <sup>1)</sup>	Água fria ou água quente <sup>2)</sup>	máx. 60 °C

- 1) Ligue a mangueira de admissão de água a uma torneira de água com uma rosca de 3/4".
- 2) Se a água quente for proveniente de fontes alternativas de energia (ex.: painéis solares, energia eólica), utilize-a para diminuir o consumo de energia.

## Preocupações ambientais

---

O símbolo  no produto ou na embalagem indica que este produto não pode ser tratado como lixo doméstico. Em vez disso, deve ser entregue ao centro de recolha selectiva para a reciclagem de equipamento eléctrico e electrónico. Ao garantir uma eliminação adequada deste produto, irá ajudar a evitar eventuais consequências negativas para o meio ambiente e para a saúde pública,

que, de outra forma, poderiam ser provocadas por um tratamento incorrecto do produto. Para obter informações mais pormenorizadas sobre a reciclagem deste produto, contacte os serviços municipalizados locais, o centro de recolha selectiva da sua área de residência ou o estabelecimento onde adquiriu o produto.

- Elimine correctamente os materiais da embalagem. Recicle os materiais que apresentem o símbolo .





[www.zanussi.com/shop](http://www.zanussi.com/shop)



## Free Manuals Download Website

<http://myh66.com>

<http://usermanuals.us>

<http://www.somanuals.com>

<http://www.4manuals.cc>

<http://www.manual-lib.com>

<http://www.404manual.com>

<http://www.luxmanual.com>

<http://aubethermostatmanual.com>

Golf course search by state

<http://golfingnear.com>

Email search by domain

<http://emailbydomain.com>

Auto manuals search

<http://auto.somanuals.com>

TV manuals search

<http://tv.somanuals.com>