

AVIC-9DVD

This product conforms to CEMA cord colors.
Le code de couleur des câbles utilisé pour ce produit est conforme à CEMA.

Pioneer

ABOUT YOUR NEW DVD NAVIGATION UNIT AND THIS MANUAL

- The Pioneer DVD Navigation Unit is intended solely as an aid to you in the operation of your car. It is not a substitute for your attentiveness, judgement and care while driving.
- Do not use your navigation system to route you to emergency services such as hospitals or police stations. Not all emergency service facilities are contained in the map data.
- **Do not** operate the DVD Navigation Unit if doing so will divert your attention from the safe operation of your car. Always observe safe driving rules and follow all existing traffic regulations.
- Certain state laws may restrict the placement and use of navigation systems in your car. Please comply with all applicable laws and regulations in the installation and operation of your navigation system.
- This manual explains how to install this DVD Navigation Unit in your car. Operation of this DVD Navigation Unit is explained in the separate Operation Manual that also came with this unit.

IMPORTANT SAFEGUARDS 3
PLEASE READ ALL OF THESE
INSTRUCTIONS REGARDING
YOUR DVD NAVIGATION
UNIT AND RETAIN THEM
FOR FUTURE REFERENCE 3

Connecting the System 5
CAUTION 5
● Before installing the unit
● To prevent damage
● Parts supplied
Connecting the system (To Pioneer Display) 7
Connecting the System (In case of a display
sold in the market) 9
Connecting the power cord (1) 11
Connecting the power cord (2) 13

Installation 14
CAUTION 14
To guard against electromagnetic
interference15
Before installing and fixing 15
Before using the adhesive tape 15
Installing the main unit 16
● Installation notes
● Parts supplied
● CAUTION
● If you install with the left and right sides
of the DVD Navigation Unit parallel to
your car's forward / art direction
● When installing the main unit inside the
trunk, on the floor under a seat, etc., using
tapping screws
● CAUTION
● DIN Rear-mount: Installation using the screw
holes on the side of the unit
Installing the GPS antenna 22
● CAUTION
● Installation notes
● Parts supplied
● When installing the antenna inside the
car (on the dashboard or rear shelf)
● When installing the antenna outside the
car (on the body)
Installing the Remote controller 25
● Parts supplied
● Loading the batteries
● CAUTION
● Remote controller handling notes
● When Installing with double-sided tape
Installing the microphone 27
● Installation notes
● Parts supplied
● When installing the microphone on the
sun visor
● When installing the microphone on the
steering column
● CAUTION

After installing the unit 30

IMPORTANT SAFEGUARDS

PLEASE READ ALL OF THESE INSTRUCTIONS REGARDING YOUR DVD NAVIGATION UNIT AND RETAIN THEM FOR FUTURE REFERENCE

1. Read this manual fully and carefully before installing your DVD Navigation Unit.
2. Keep this manual handy for future reference.
3. Pay close attention to all warnings in this manual and follow the instructions carefully.
4. This unit is intended solely as an aid to you in the operation of your car. It is **not** a substitute for your attentiveness, judgement and care while driving. Do not operate your DVD Navigation Unit if doing so will divert your attention from the safe operation of your car. Always observe safe driving rules and follow all existing traffic regulations.
5. Certain state laws may restrict the placement and use of this system in your car. Please comply with all applicable laws and regulations in the installation and operation of your navigation system.
6. This DVD Navigation Unit may in certain circumstances display erroneous information regarding the position of your car, the distance of objects shown on the screen, and compass directions. In addition, the system has certain limitations, including the inability to identify one-way streets, temporary traffic restrictions and potentially unsafe driving areas. Please exercise your own judgement in light of actual driving conditions.

7. As with any accessory in your car's interior, the DVD Navigation Unit should not divert your attention from the safe operation of your car. If you experience difficulty in operating the system or reading the display, please make adjustments while safely parked.
8. Do not attempt to install or service your DVD Navigation Unit by yourself. Installation or servicing of the DVD Navigation Unit by persons without training and experience in electronic equipment and automotive accessories may be dangerous and could expose you to the risk of electric shock or other hazards.
9. Please remember to wear your seat belt at all times while operating your car. If you are ever in an accident, your injuries can be considerably more severe if your seat belt is not properly buckled.

CAUTION

- Pioneer does not recommend that you install or service your DVD navigation unit yourself. Installing or servicing of the product may expose you to risk of electric shock or other hazards. Refer all installation and servicing of your navigation unit to authorised Pioneer service personnel.
- Secure all wiring with cable clamps or electrical tape. Do not allow any bare wiring to remain exposed.
- Do not drill a hole into the engine compartment to connect the yellow lead of the unit to the car battery. Engine vibration may eventually cause the insulation to fail at the point where the wire passes from the passenger compartment into the engine compartment. Take extra care in securing the wire at this point.
- It is extremely dangerous to allow the GPS antenna lead or microphone lead to become wound around the steering column or shift lever. Be sure to install the unit in such a way that it will not obstruct driving.
- Make sure that wires will not interfere with moving parts of the car, such as the shift lever, parking brake or seat sliding mechanism.
- Do not route wires where they will be exposed to high temperatures. If the insulation heats up, wires may become damaged, resulting in a short circuit or malfunction.
- Do not cut the GPS antenna lead to shorten it or use an extension to make it longer. Altering the antenna cable could result in a short circuit or malfunction.
- Do not shorten any leads. If you do, the protection circuit may fail to work properly.
- Never feed power to other electronic products by cutting the insulation of the power supply lead of the DVD navigation unit and tapping into the lead. The current capacity of the lead will be exceeded, causing overheating.

Before installing the unit

- This unit is for cars with a 12-volt battery and negative grounding. Before installing it in a recreational car, truck, or bus, check the battery voltage.
- To avoid shorts in the electrical system, be sure to disconnect the (-) battery cable before beginning installation.

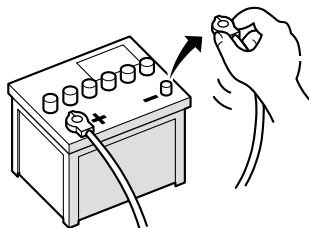

To prevent damage

- When disconnecting a connector, pull the connector itself. Do not pull the lead, as you may pull it out of the connector.
- If this unit is installed in a car that does not have an ACC (accessory) position on the ignition switch, the red lead of the unit should be connected to a terminal coupled with ignition switch ON/OFF operations. If this is not done, the car battery may be drained when you are away from the car for several hours.
- To avoid short-circuiting, cover the disconnected lead with insulating tape.



ACC position

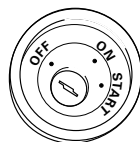

No ACC position

Parts supplied

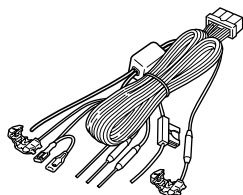

Power cord

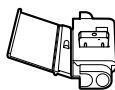

Connector

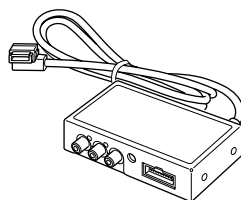

Connection box

Connecting the System

Connecting the system (To Pioneer Display)

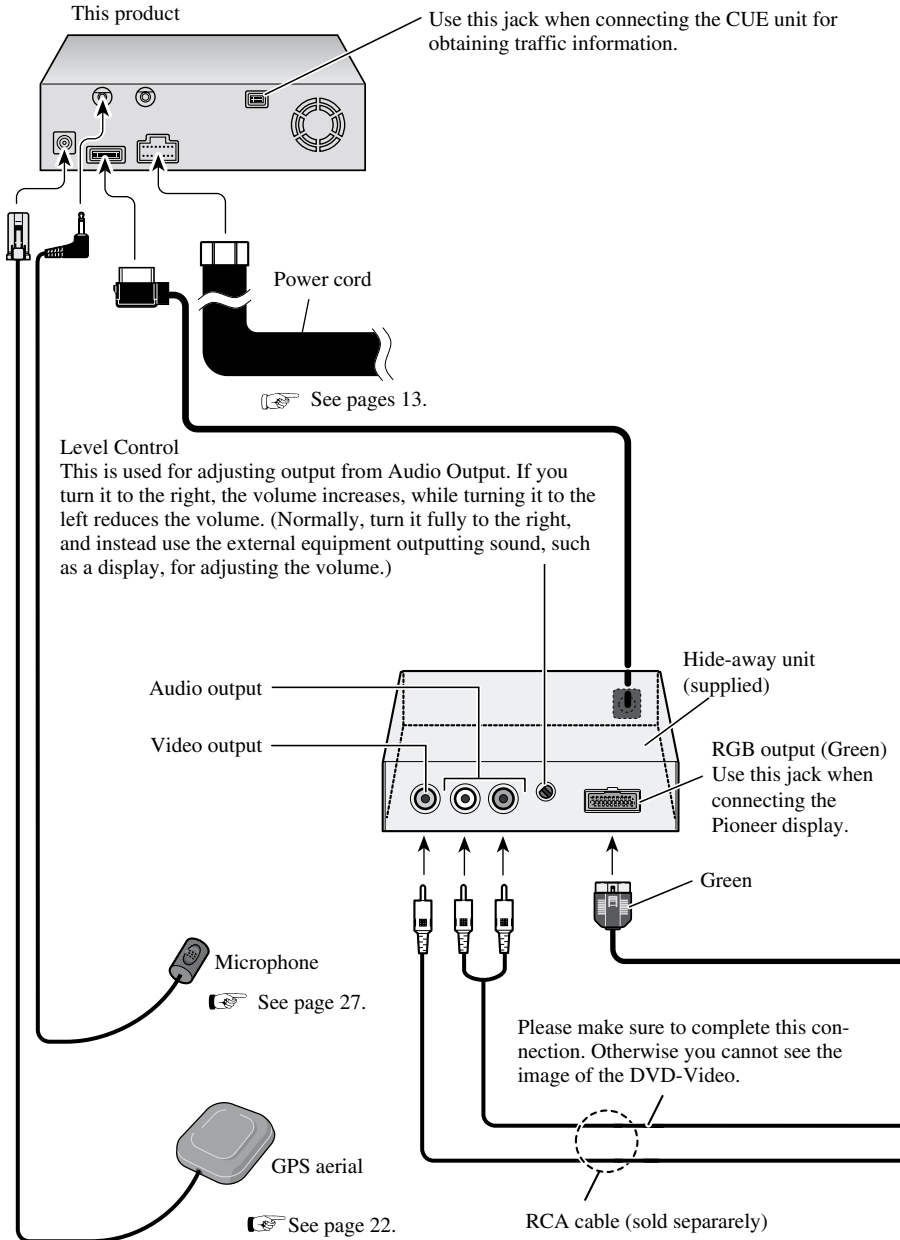

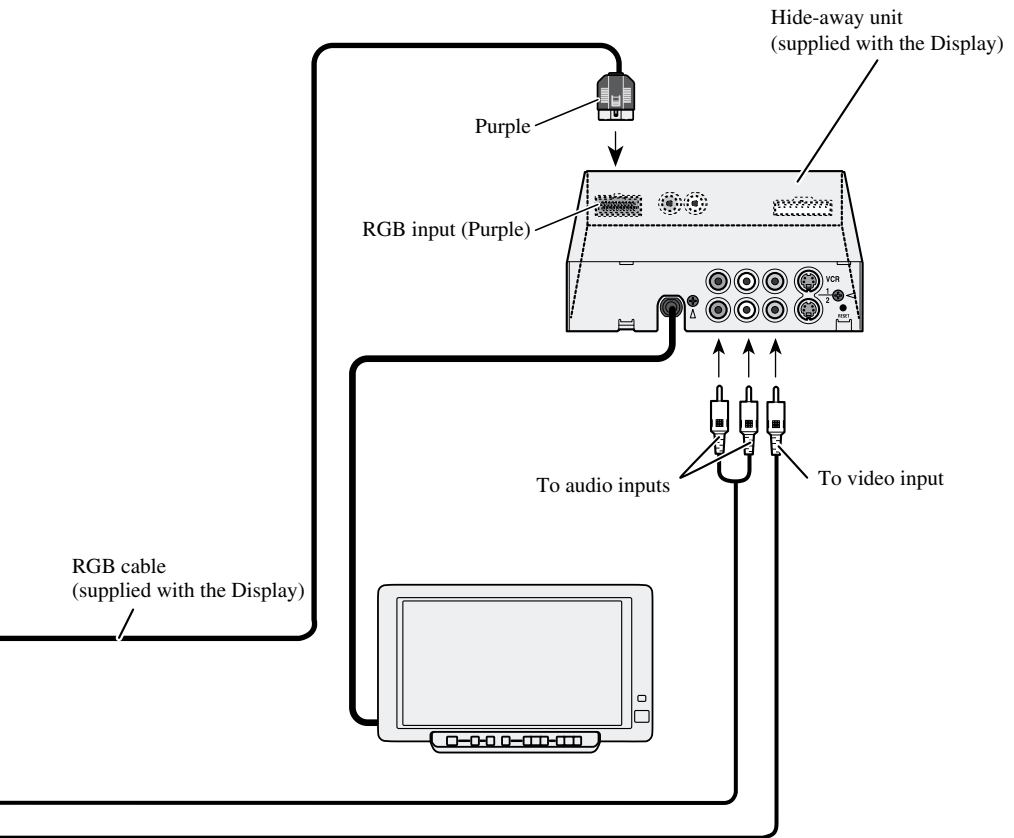

Connecting the System (In case of a display sold in the market)

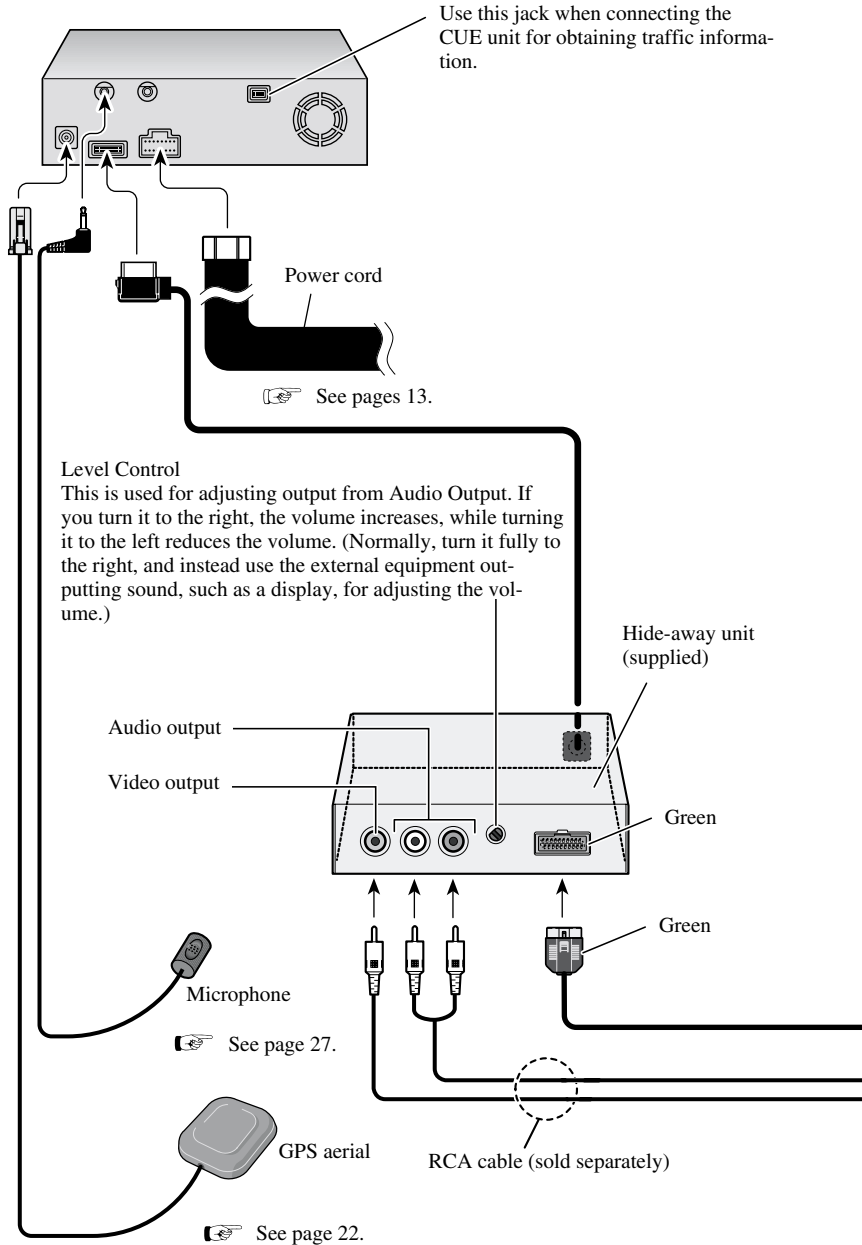

In order to output the image (RGB image) from RCA Video output (yellow) when performing navigation, switching the image output is required.



- 1. Park your car in a safe place, and pull the side brake.**
- 2. Turn the power of the main unit off (cut off the engine).**
- 3. While pressing  (AUDIO) button on the bottom left of the numeric keypad of the Remote Controller, turn the ACC on (start the engine). Keep pressing the  (AUDIO) button until the image is displayed on the screen.**

Image output is switched, as the image of the navigation (RGB image) is output from RCA Video output, and the image is displayed on the screen.



Connecting the System

Connecting the power cord (1)

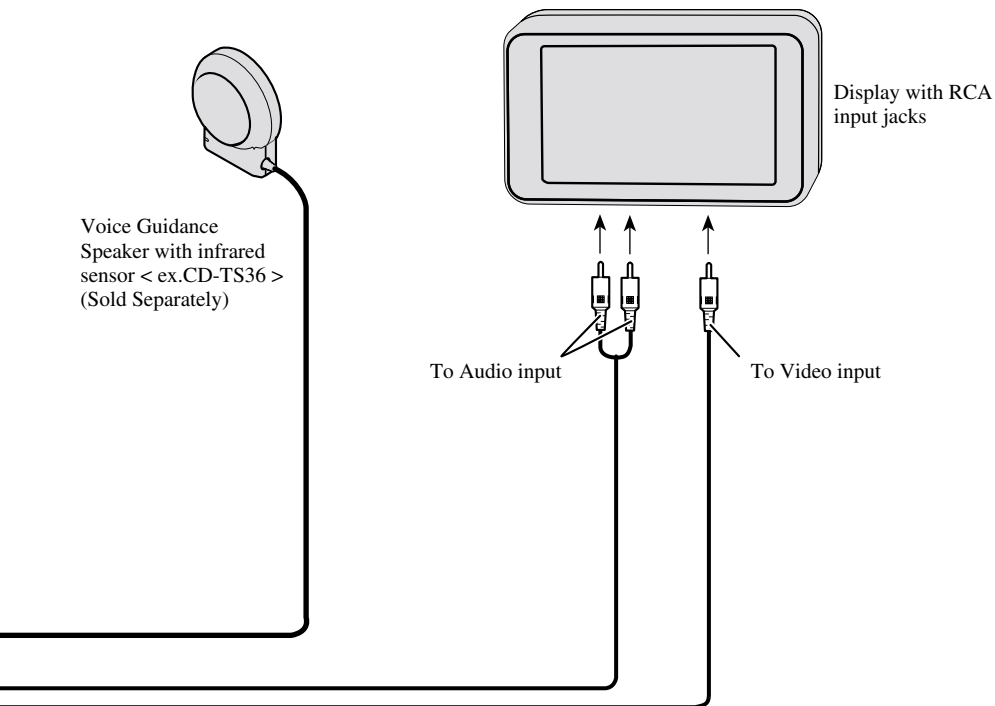
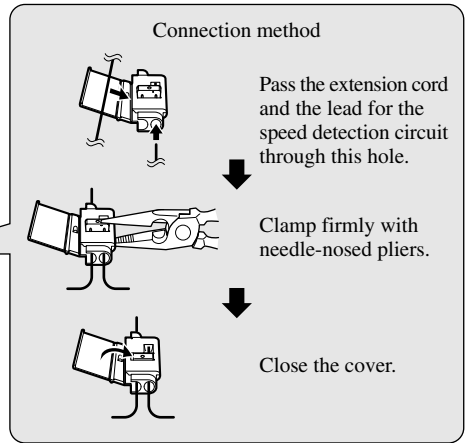
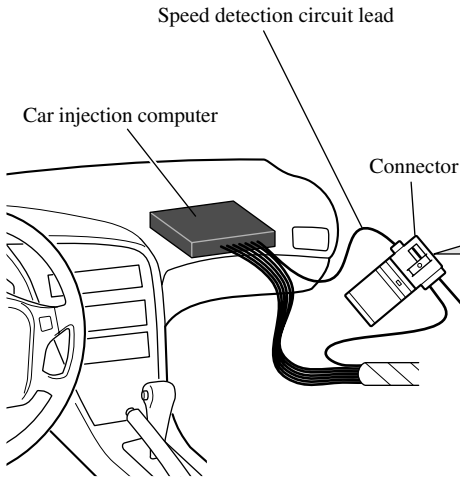

Note: The position of the speed detection circuit depends on the car model. For details, consult the relevant documents from Pioneer. When making connections for a model not listed in those documents or for which connection to the speed detection circuit is too difficult, connect the separately sold ND-PG1 speed pulse generator to the pink lead.

Note: The position of the parking brake switch depends on the car model. For details, consult the car owner's manual or dealer.

Pink (CAR SPEED SIGNAL INPUT)

The navigation system is connected here to detect the distance the car travels. Always connect the car's speed detection circuit or the ND-PG1 speed pulse generator, sold separately. Failure to make this connection will increase in the location display.

Lightgreen

Used to detect the ON/OFF status of the parking brake. This lead must be connected to the power supply side of the parking brake switch. **If this connection is made incorrectly or omitted, certain functions of your navigation system will be unusable.**

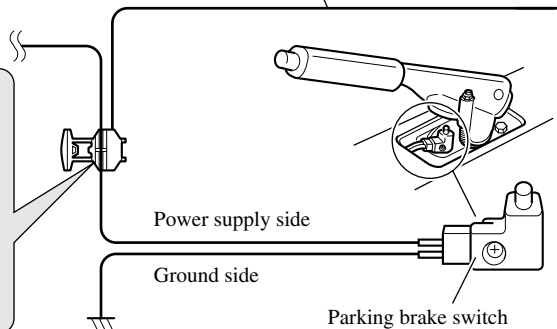
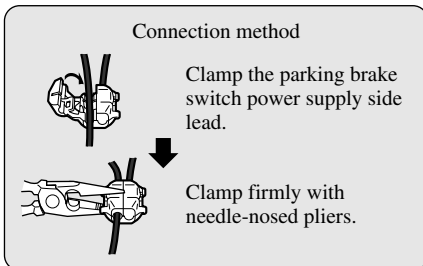

This product

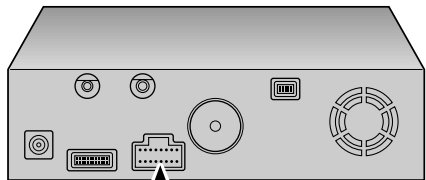

Note:

Cords for this product and those for other products may be different colors even if they have the same function. When connecting this product to another product, refer to the supplied Installation manuals of both products and connect cords that have the same function.

Power cord

Black, Orange/white, Red, Yellow

See Page 13.

Yellow/black

When combining this navigation unit with a Pioneer car stereo, if the car stereo has yellow/black leads, connect them to those leads. This way when the guidance audio is output and when you operate the system by voice, the car stereo is automatically muted to reduce the car stereo volume.

Purple/white (REVERSEGEAR SIGNAL INPUT)

This is connected so that the navigation system can detect whether the car is moving forwards or backwards. Connect the purple/white lead to the lead whose voltage changes when the shift lever is put in reverse. If this is not connected, the sensor inside this unit will determine whether your vehicle is travelling forwards or backwards.

Note: When you use the ND-PG 1 speed pulse generator (sold separately), please make sure to connect it.

Connection method

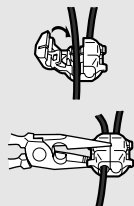

Clamp the backup lamp lead.

Clamp firmly with needle-nosed pliers.

Backup lamp lead.

Fuse resistor

Check the position of your car's backup lamp (the one that lights up when the shift lever is in reverse [R]) and find the backup lamp lead in the trunk.

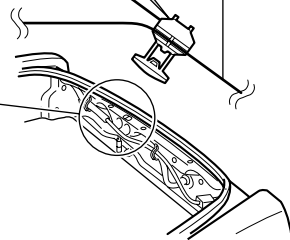
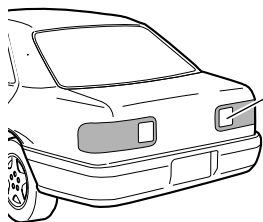

Connecting the power cord (2)

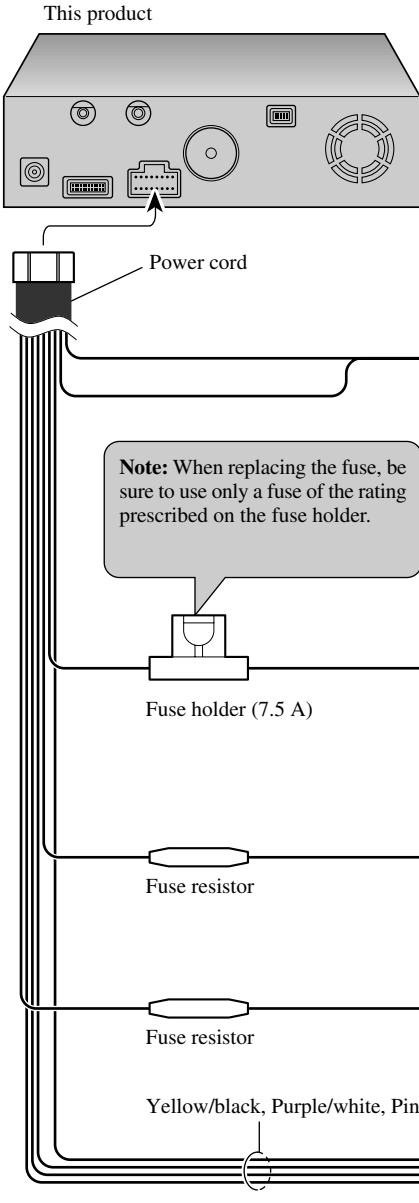

Note:

Cords for this product and those for other products may be different colors even if they have the same function. When connecting this product to another product, refer to the supplied Installation manuals of both products and connect cords that have the same function.

Black

To car (metal) body. To keep electromagnetic noise from the car body out of the navigation system, attach this lead near the main unit.

Note: The yellow, red, and orange/white leads should be connected to the opposite side of the fusebox terminals from the battery.

Yellow

To the terminal always supplied with power regardless of ignition switch position.

Red

To the electric terminal controlled by the ignition switch (12 V DC) ON/OFF.

Do not connect this lead to power source terminals to which power is continuously supplied. If the lead is connected to such terminals, the battery may be drained.

Orange/white

To lighting switch terminal.

CAUTION

- Certain state laws may prohibit or restrict the placement and use of this system in your car. Please comply with all applicable laws and regulations regarding the use, installation, and operation of your navigation system.
- Pioneer does not recommend that you install or service your DVD navigation unit yourself. Installing or servicing the product may expose you to risk of electric shock or other hazards. Refer all installation and servicing of your navigation unit to authorised Pioneer service personnel.
- Never install the unit in places where:
 - * It could injure the driver or passengers if the car stops suddenly.
 - * It may interfere with the driver's operation of the car, such as on the floor in front of the driver's seat.
- Make sure there is nothing behind the dashboard or panelling when drilling holes in them. Be careful not to damage fuel lines, brake lines or power cables.
- When using screws, do not allow them to come into contact with any electrical lead. Vibration may damage wires, leading to a short circuit or other damage to the car.
- To ensure proper installation, use the supplied parts in the manner specified. If any parts other than the supplied ones are used, they may damage internal parts of the unit or they may work loose and the unit may come off.
- It is extremely dangerous to allow the GPS antenna lead or microphone lead to become wound around the steering column or shift lever. Be sure to install the unit in such a way that it will not obstruct driving.
- Make sure that leads cannot get caught in a door or the sliding mechanism of a seat, resulting in a short circuit.
- Please confirm the proper function of your car's other equipment following installation of the DVD navigation unit.

To guard against electromagnetic interference

- In order to prevent interference, set the following items as far as possible from the main unit of this Navigation System, other cables or leads:
 - TV antenna and antenna lead
 - FM, AM antenna and its lead
 - GPS antenna and its lead

In addition you should lay each antenna lead as far as possible from other antenna leads.

Do not bind them together, lay them together, or cross them.

Such electromagnetic noise would increase the error for the location display.

Before installing and fixing

- Consult with your nearest dealer if installation requires the drilling of holes or other modifications of the car.
- Before finally installing the unit, connect the wiring temporarily, making sure it is all connected up properly, and the unit and the system work properly.
- For the installation and attachment of the Connection box, consult the shop where you bought the product, or your dealer.

Before using the adhesive tape

- Make sure the surface is free of moisture, dust, grime, oil, etc. before affixing the tape.

Installing the main unit

Installation notes

- Do not install the main unit in places where it may become subject to high temperatures or humidity, such as:
 - * Places close to a heater outlet.
 - * Places exposed to direct sunlight, such as on top of the dashboard or the rear shelf.
- Places that may be splashed by rain, for example close to the door.
- The installation strength will depend on the car model and the installation position. Choose a position where the main unit can be firmly installed, and install it securely. If the main unit is not securely fastened, the errors in location display will be greater.
- Do not install the main unit on the board covering the spare tire or other places which are subject to vibration.
- When the main unit is installed under a front seat, ensure that it does not obstruct the sliding action of the seat.
- Do not install the main unit anywhere that cargo or the like will get on it. Strong mechanical shock to the main unit would increase the errors in location display.
- Avoid installing the main unit in places where it will interfere with loading and unloading of the spare tire, jack, tools, etc.
- Check that a disc or a PC card can be ejected with the main unit installed.
- Install the main unit on a surface within +30 degrees to -15 degrees tolerance (within five degrees to the left or right of your car's direction of travel). A surface tilted more than this would increase the errors in location display.

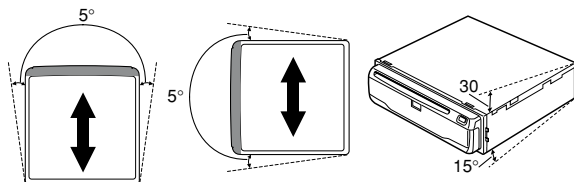

- Do not install the main unit vertically. Installing it this way can cause it to function improperly.

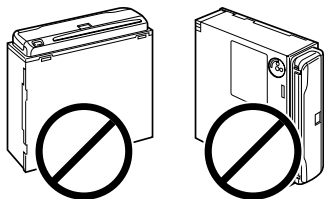

Parts supplied

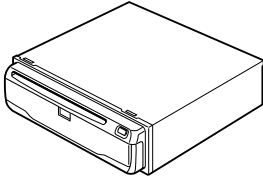

Main unit



Binding screw
(5 × 6 mm)
(4 pcs.)



Flush surface screw
(5 × 6 mm)
(4 pcs.)



Tapping screw
(6 × 16 mm)
(4 pcs.)

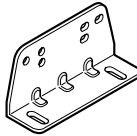

Mounting angle (2pcs.)

⚠ CAUTION

- Install with the left and right sides of the DVD Navigation Unit perpendicular or parallel to your car's direction of travel. Do not install diagonally to your car's direction of travel or the current location will be displayed incorrectly.
- If you install the left and right sides of the DVD Navigation Unit parallel to your car's direction of travel, switch the installation direction lever, and attach the locking screw to the “←→” side, or else the G sensor mounted in the DVD Navigation Unit will not operate correctly.

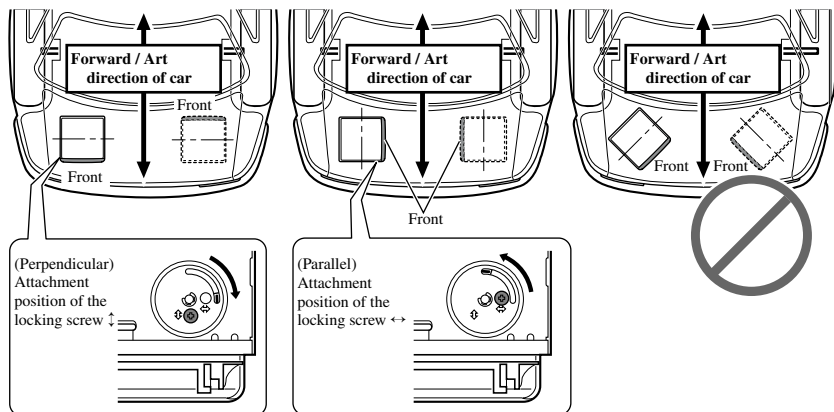

If you install with the left and right sides of the DVD Navigation Unit parallel to your car's forward / art direction

If you install with the left and right sides of the DVD Navigation Unit parallel to your car's forward / art direction, remove the mounting screw underneath the DVD Navigation Unit, and switch the installation direction lever. Then change the screw mounting position from “←→” side to “↑” side. If the screw is attached to the “←→” side, the G sensor mounted in the DVD Navigation Unit will not operate correctly.

1. Remove the locking screw attached to the installation direction lever.
2. Switch the lever, and attach the mounting screw to the “←→” side.

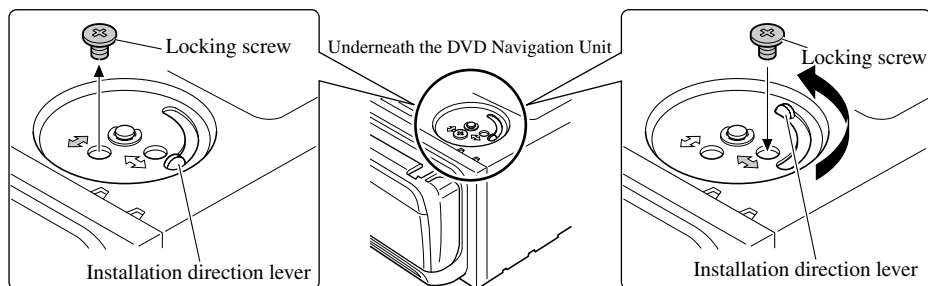

When installing the main unit inside the trunk, on the floor under a seat, etc., using tapping screws

1. Fit mounting angles to the sides of the main unit.

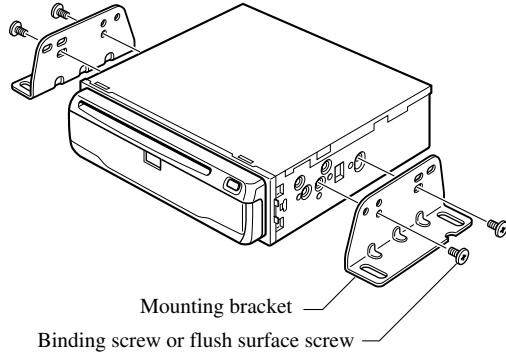
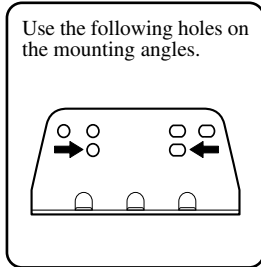

2. Fix to the floor with tapping screws.

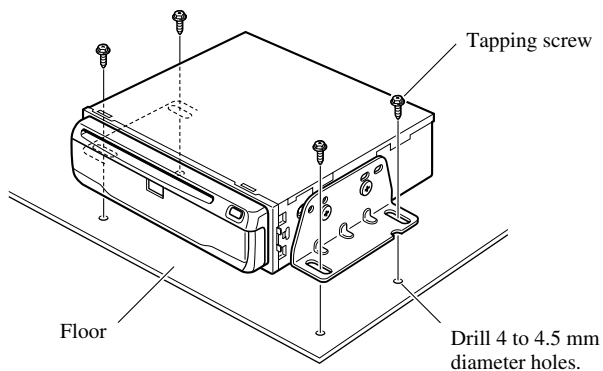

CAUTION

- Before drilling any mounting holes, confirm that the screws will not interfere with any of the car's operating systems (such as the fuel line, brake lines, electrical wiring, etc.).

DIN Rear-mount: Installation using the screw holes on the side of the unit

- **Fastening the unit to the factory radio mounting bracket.**

Select a position where the screw holes of the bracket and the screw holes of the head unit become aligned (are fitted), and tighten the screws at 2 places on each side. Use either binding screws (5 × 6 mm) or flush surface screws (5 × 6 mm), depending on the shape of the screw holes in the bracket.

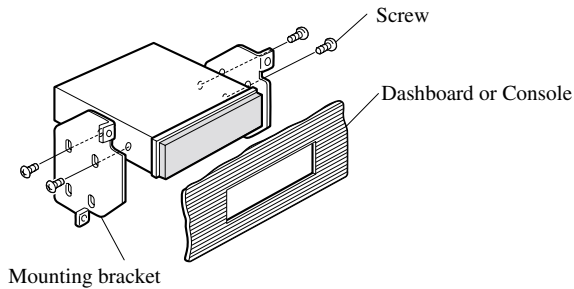
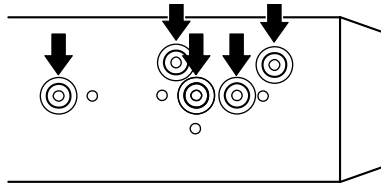

Installing the GPS antenna

CAUTION

- Do not cut the GPS antenna lead to shorten it or use an extension to make it longer. Altering the antenna cable could result in a short circuit.

Installation notes

- The antenna should be installed on a level surface where radio waves will be blocked as little as possible. Radio waves cannot be received by the antenna if reception from the satellite is blocked. Installation on the car roof or trunk lid is recommended to enable best reception.

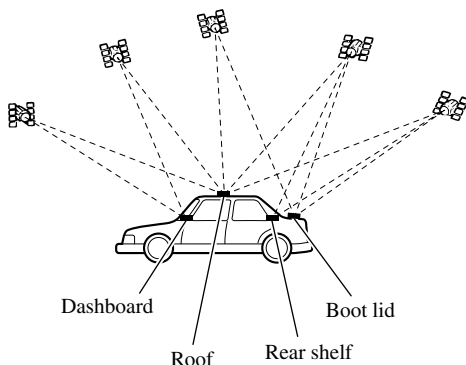

- When installing the GPS antenna inside the car, be sure to use the metal sheet provided with your system. If this is not used, the reception sensitivity will be poor.
- Do not cut the accessory metal sheet. This would reduce the sensitivity of the GPS antenna.
- Take care not to pull the antenna lead when removing the GPS antenna. The magnet attached to the antenna is very powerful, and the lead may become detached.
- The GPS antenna is installed with a magnet. When installing the GPS antenna, be careful not to scratch the car body.
- When installing the GPS antenna on the outside of the car, always put it in the car when going through an automatic car wash. If it is left on the outside it may be knocked off and scratch the car body.
- Do not paint the GPS antenna, as this may affect its performance.

Installation

Parts supplied



GPS antenna



Metal sheet



Clamp (5 pcs.)



Waterproof pad

When installing the antenna inside the car (on the dashboard or rear shelf)

Affix the metal sheet on as level a surface as possible where the GPS antenna faces outside the window. Place the GPS antenna on the metal sheet. (The GPS antenna is fastened with its magnet.)

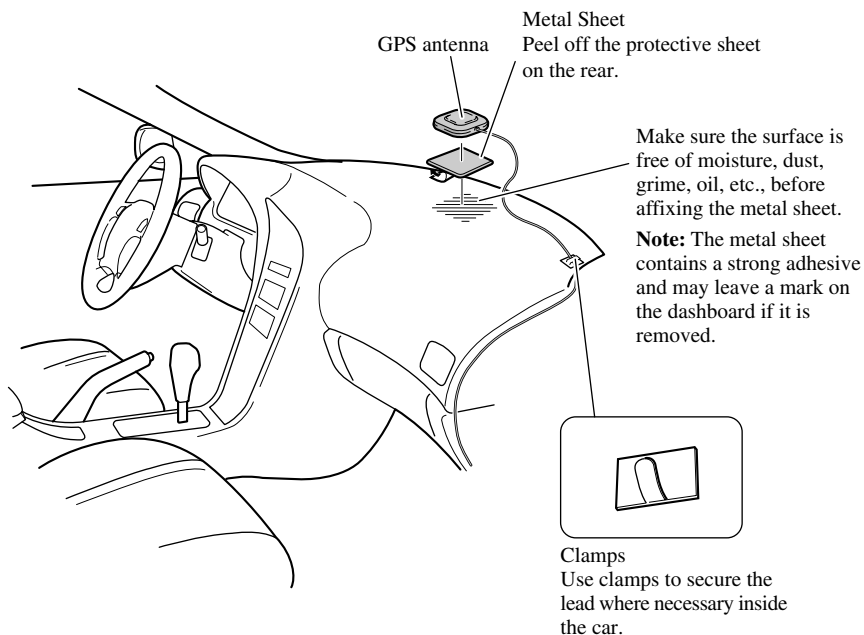

Note:

- When attaching the metal sheet, do not cut it into small pieces.
- Some models use window glass that does not allow signals from GPS satellites to pass through. On such models, install the GPS antenna on the outside of the car.

When installing the antenna outside the car (on the body)

Put the GPS antenna in a position as level as possible, such as on the roof or trunk lid. (The GPS antenna is fastened with a magnet.)

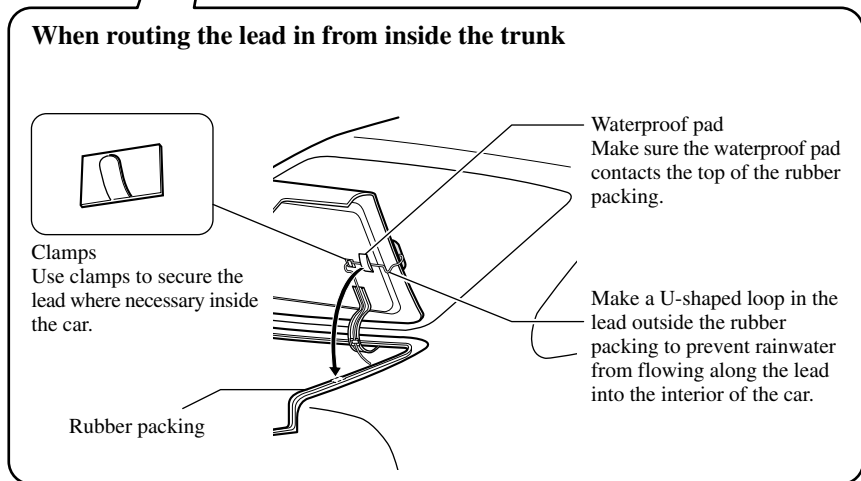
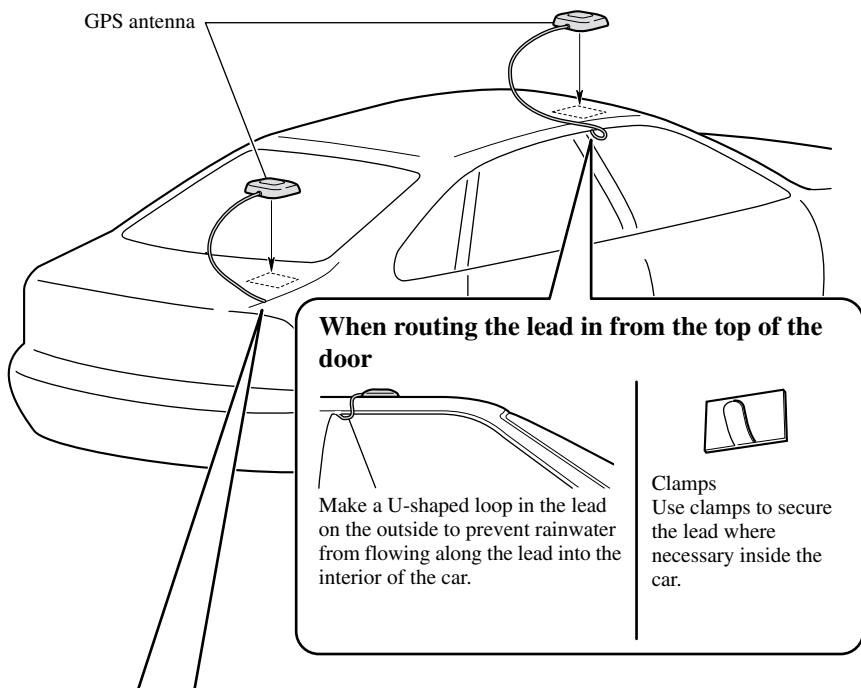

Installing the Remote controller

Parts supplied

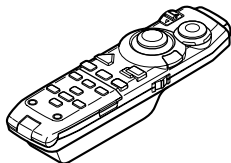

Remote controller



Alkaline battery
(UM-4, AAA, LR03 1.5 V)
(2 pcs.)

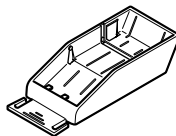

Holder

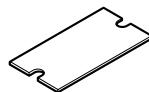

Double-sided tape
(large)

Loading the batteries

Remove the battery cover, and insert two alkaline (UM-4, AAA, LR03, 1.5V) batteries. For details, see “Operation Manual”.

CAUTION

- Take care to insert the batteries the right way round as shown by the + and - marks in the diagram.
- Do not mix new batteries with old.
- Do not mix different types of batteries. Even batteries of the same size may have different voltages.
- If the Remote Controller will be out of use for a long period, remove the batteries.
- If a battery leaks, completely clean any liquid or deposits from the battery compartment before inserting new batteries.
- The supplied batteries cannot be recharged.
- We recommend using alkaline batteries as replacements.
- When disposing of used batteries, please comply with governmental regulations or environmental public institutional rules that apply in your country/area.

Remote controller handling notes

- Always keep the remote controller protected from direct sunlight or high temperatures. Leaving the remote controller in places exposed to direct sunlight or high temperatures for long periods of time may cause deformation, discolouration or malfunction.
- Replace the batteries when the remote controller’s performance deteriorates.

When installing with double-sided tape

Attach the Holder using the double-sided tape (large) included in the set.

When attaching horizontally

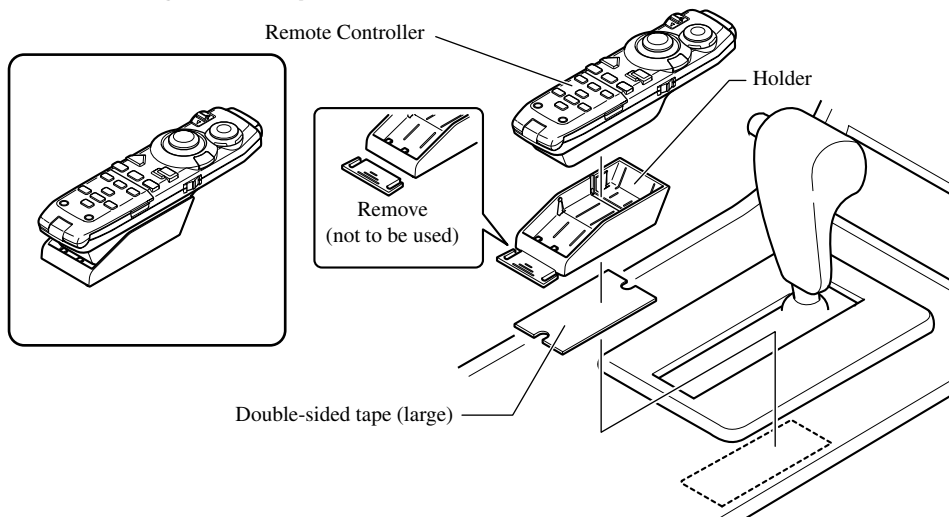

When attaching with elevated position

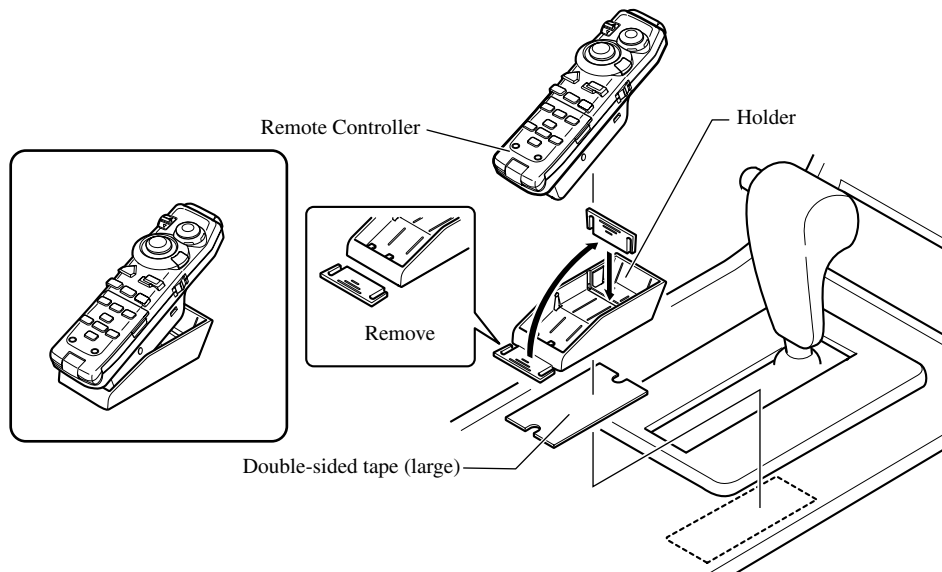

Installing the microphone

Installation notes

- Install the microphone in a position and orientation that will enable it to pick up well the voice of the person operating the system by voice.

Parts supplied



Microphone

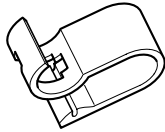

Microphone clip



Double-sided tape
(small)



Clamp
(5 pcs.)

When installing the microphone on the sun visor

1. Install the microphone on the microphone clip.

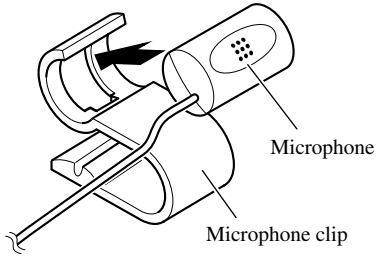

2. Install the microphone clip on the sun visor.

With the sun visor up, install the microphone clip. (Lowering the sun visor reduces the recognition rate for voice operations.)

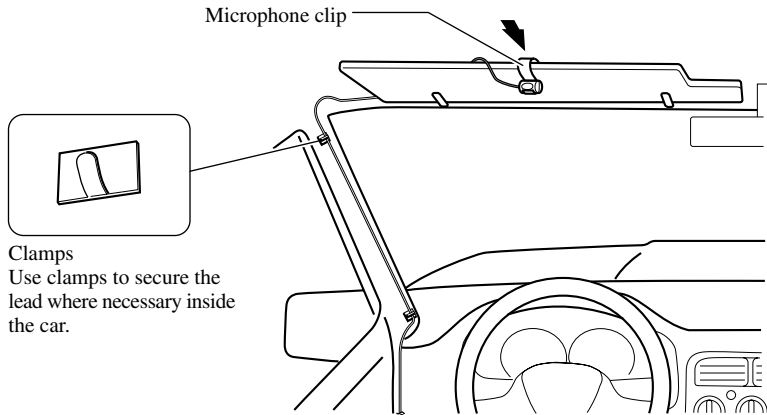

When installing the microphone on the steering column

1. Install the microphone on the microphone clip.

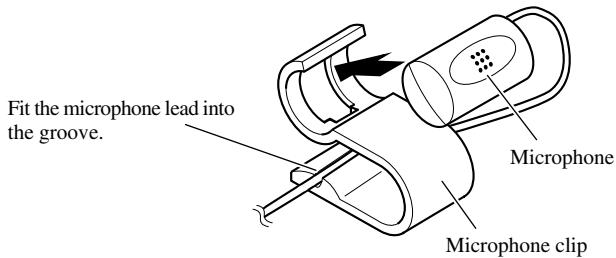

2. Install the microphone clip on the steering column.

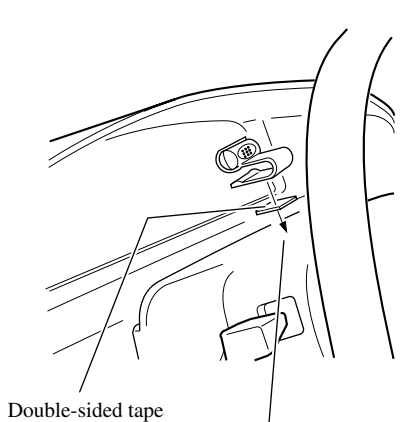

Install the microphone clip on the rear side of the steering column.

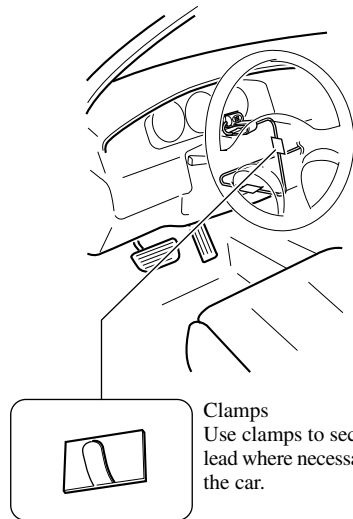

CAUTION

- It is extremely dangerous to allow the microphone lead to become wound around the steering column or shift lever. Be sure to install the unit in such a way that it will not obstruct driving.

1. Reconnecting the battery.

First, double-check that all connections are correct and that the unit is installed correctly. Reassemble all car components that you previously removed. Then reconnect the negative (-) cable to the negative (-) terminal of the battery.

2. Start the engine.

3. Press the reset button on the main unit.

Press the reset button on the main unit using a pointed object such as the point of a pen.

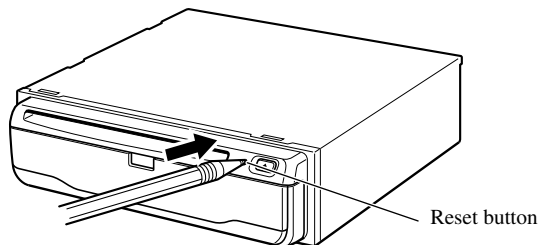

4. Set the navigation system.

Set the navigation system as explained in the “Operation manual”.

A PROPOS DE VOTRE UNITÉ DE NAVIGATION DVD ET DE CE MANUEL

- Ce unité de navigation DVD Pioneer est destiné uniquement à vous aider dans la conduite de votre véhicule. En aucun cas, il n'autorise un relâchement de votre attention, de votre jugement et de votre vigilance pendant la conduite.
- N'utilisez pas ce unité de navigation DVD pour des services d'urgence comme des hôpitaux ou des postes de police. Toutes les installations de service d'urgence ne se trouvent pas dans les données cartographiées.
- N'utilisez PAS le système de navigation automobile si son emploi détourne votre attention et empêche un maniement sûr de votre véhicule. Respectez toujours les règles du code de la route et conformez-vous à toutes les réglementations routières en vigueur.
- Les lois de certains états peuvent limiter l'installation et l'emploi des systèmes de navigation dans les voitures. Conformez-vous à toutes les lois et réglementations en vigueur sur l'installation et le fonctionnement de votre système de navigation.
- Ce manuel vous explique comment installer cette unité de navigation DVD dans votre voiture. L'utilisation proprement dite du unité de navigation DVD est expliqué dans le "Manuel de fonctionnement" séparé, livré avec le système.

IMPORTANTES MESURES DE SECURITE	3	Installation	14
VEUILLEZ LIRE TOUTES LES EXPLICATIONS RELATIVES À VOTRE UNITÉ DE NAVIGATION DVD ET LES CONSERVER POUR VOUS Y RÉFÉRER ÉVENTUELLEMENT PAR LA SUITE	3	ATTENTION	14
Branchement du système	5	Pour protéger le système de navigation contre les parasites électromagnétiques	15
ATTENTION	5	Avant un branchement définitif	15
● Avant de raccorder l'appareil		Avant d'employer le ruban adhésif	15
● Pour éviter des dégâts		Installation de l'unité principale	16
● Pièces fournies		● Remarques sur l'installation	
Branchement du système (vers l'écran Pioneer)	7	● Pièces fournies	
Branchement du système (dans le cas d'un écran disponible sur le marché)	9	● ATTENTION	
Branchement du cordon d'alimentation (1)	11	● Si vous installez avec les côtés gauche et droit de l'unité de navigation DVD parallèlement au sens de déplacement de votre véhicule	
Branchement du cordon d'alimentation (2)	13	● Installation dans le coffre, sur le tapis, sous un siège, etc. avec les vis taraudeuses	
		● ATTENTION	
		● Montage DIN arrière: Installation en utilisant les trous de vis sur les côtés de l'appareil	
		Installation de l'antenne GPS	22
		● ATTENTION	
		● Remarques sur l'installation	
		● Pièces fournies	
		● Installation de l'antenne dans le véhicule (sur planche de bord ou lunette arrière)	
		● Installation de l'antenne à l'extérieur du véhicule (sur la carrosserie)	
		Installation de la télécommande	25
		● Pièces fournies	
		● Insertion des piles	
		● ATTENTION	
		● Remarques sur le maniement de la télécommande	
		● En cas d'installation avec bande adhésive double face	
		Installation du microphone	27
		● Remarques sur l'installation	
		● Pièces fournies	
		● Installation du microphone sur le pare-soleil	
		● Installation du microphone sur la colonne de direction	
		● ATTENTION	
		Après installation de l'unité	30

VEUILLEZ LIRE TOUTES LES EXPLICATIONS RELATIVES À VOTRE UNITÉ DE NAVIGATION DVD ET LES CONSERVER POUR VOUS Y RÉFÉRER ÉVENTUELLEMENT PAR LA SUITE

1. Lisez attentivement toute cette brochure avant d'installer votre unité de navigation DVD.
2. Conservez ce manuel à portée de la main pour vous y référer ultérieurement.
3. Tenez compte de tous les avertissements formulés dans ce manuel et respectez soigneusement les consignes.
4. Ce unité est destiné uniquement à vous aider dans la conduite de votre véhicule. En aucun cas, il n'autorise un relâchement de votre attention, de votre jugement et de votre vigilance pendant la conduite. N'utilisez PAS la unité de navigation DVD si son emploi détourne votre attention et empêche un maniement sûr de votre véhicule. Respectez toujours les règles du code de la route et conformez-vous à toutes les réglementations routières en vigueur.
5. Les lois de certains états peuvent limiter l'installation et l'emploi des systèmes de navigation dans les voitures. Conformez-vous à toutes les lois et réglementations en vigueur sur l'installation et le fonctionnement de votre système de navigation.
6. Dans certaines circonstances, ce unité de navigation DVD peut afficher des informations erronées à propos de la position de votre véhicule, de la distance des objets affichés sur l'écran et des directions de la boussole. En outre, le système comporte certaines limitations, telles que l'incapacité de signaler les rues à sens unique, les restrictions temporaires à la circulation et les zones où la circulation peut devenir dangereuse. Veuillez faire appel à votre propre jugement en fonction de la situation réelle.

7. Comme tout autre accessoire de l'habitacle, la unité de navigation DVD ne peut pas détourner votre attention et nuire à la sécurité de la conduite. Si vous éprouvez des difficultés à utiliser le système ou à lire l'écran, effectuez les réglages nécessaires après vous être garé dans un endroit sûr.
8. N'essayez pas d'installer ou d'entretenir vous-même votre unité de navigation DVD. L'installation et l'entretien effectués par un personnel non formé et non compétent en équipements électroniques et accessoires pour automobiles peut être dangereux car il y a risque d'électrocution et d'autres accidents.
9. Veillez à attacher toujours votre ceinture de sécurité sur la route. En cas d'accident, le port de la ceinture peut réduire considérablement la gravité des blessures.

ATTENTION

- Pioneer déconseille d'installer ou d'entretenir vous-même votre unité de navigation DVD ces travaux comportent des risques d'électrocution et d'autres dangers. Confiez l'installation et l'entretien à un personnel de service Pioneer qualifié.
- Immobilisez tous les fils avec des colliers ou des serre-câbles. Ne laissez aucun fil à nu.
- Ne forez pas un orifice vers le compartiment du moteur afin de raccorder le fil jaune de l'appareil sur la batterie du véhicule car les vibrations du moteur pourraient à la longue abîmer l'isolation du fil au point de passage entre l'habitacle et le compartiment du moteur. Veillez tout particulièrement à bien immobiliser le fil à ce point.
- Une situation très dangereuse pourrait se présenter si le câble d'antenne GPS ou le fil du microphone devait s'enrouler autour de la colonne de direction ou du levier des vitesses. Veillez à installer l'appareil de telle sorte que rien ne fasse obstacle à la conduite.
- Assurez-vous qu'aucun fil ou conducteur ne fasse obstacle aux pièces mobiles du véhicule, telles que le levier des vitesses, le frein à main ou le mécanisme de réglage de la position des sièges.
- Ne cheminez pas les fils à des endroits potentiellement très chauds car un échauffement de leur isolant peut les endommager et entraîner un court-circuit.
- Ne coupez pas le câble de l'antenne GPS et n'utilisez pas un prolongateur pour l'allonger car une telle modification pourrait provoquer un court-circuit.
- Ne court-circuitez pas les fils car le circuit de protection ne fonctionnerait plus correctement.
- N'alimentez jamais d'autres appareils électroniques en coupant la gaine isolante du cordon d'alimentation de l'unité de navigation DVD et en y effectuant des raccords, car la capacité du cordon serait dépassée, ce qui provoquerait une surchauffe.

Avant de raccorder l'appareil

- Cet appareil est destiné aux véhicules avec une batterie de 12 V, avec pôle négatif à la masse. Avant de l'installer dans un véhicule de loisir, un camion ou un car, vérifier la tension de la batterie.
- Afin d'éviter tout risque de court-circuit, débrancher le câble de la borne négative (-) de la batterie avant de commencer la pose.

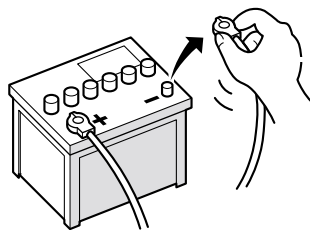

Pour éviter des dégâts

- Pour débrancher un connecteur, tirez sur le connecteur proprement dit et pas sur son fil, car il pourrait en être arraché.
- Si cette unité est installée dans un véhicule dont le contacteur d'allumage n'a pas de position ACC (accessoire), le fil rouge de l'unité doit être connecté à une borne couplée aux opérations de marche/arrêt du contacteur d'allumage. Sinon, la batterie du véhicule peut se décharger lorsque le véhicule n'est pas utilisé pendant plusieurs heures.
- Pour éviter les courts-circuits, recouvrez les fils déconnectés par du ruban isolant.



Position ACC



Pas de position ACC

Pièces fournies

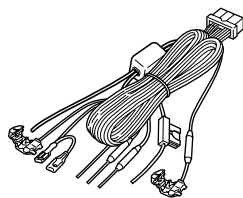

Cordon d'alimentation



Connecteur

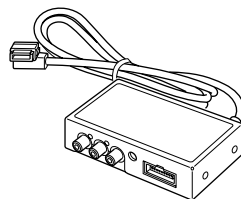

Boîtier de connexion

Branchement du système (vers l'écran Pioneer)

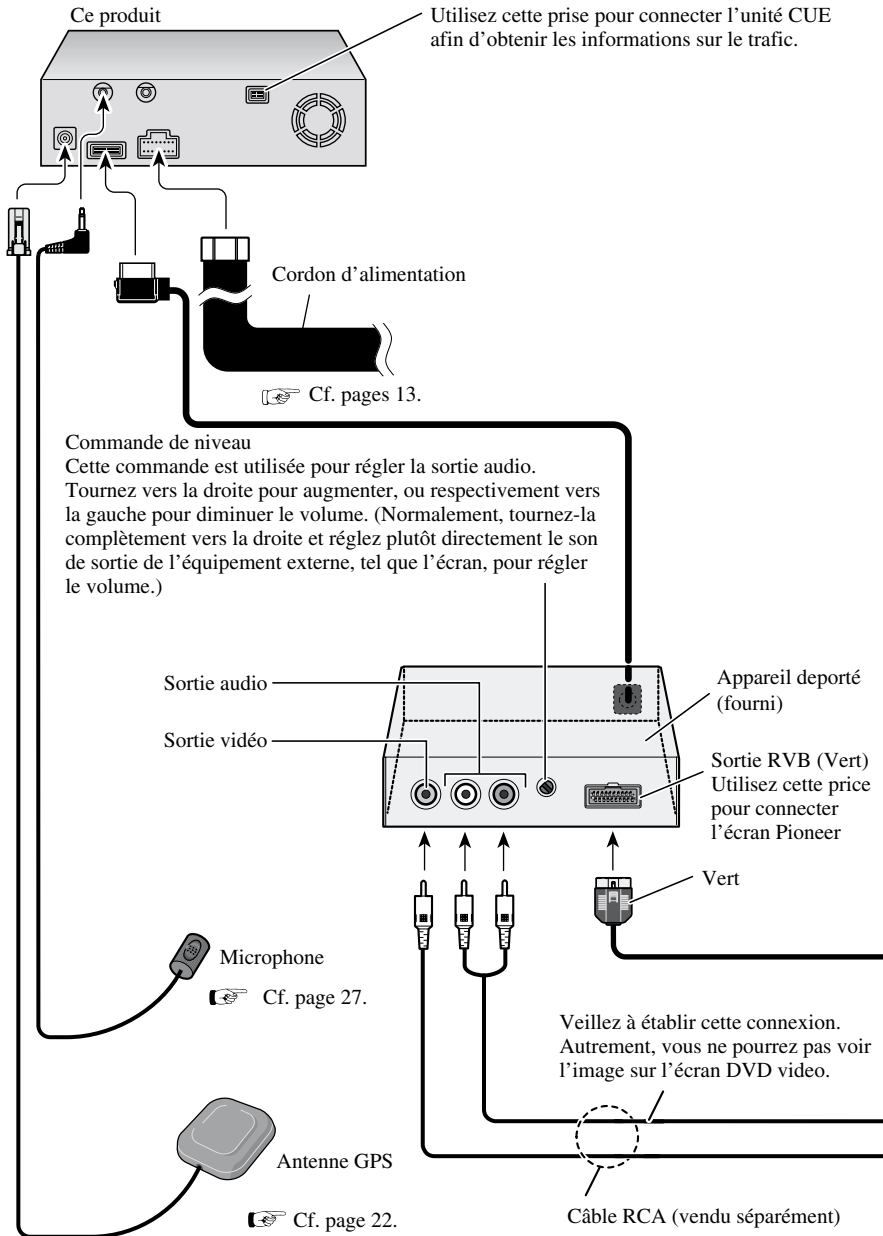

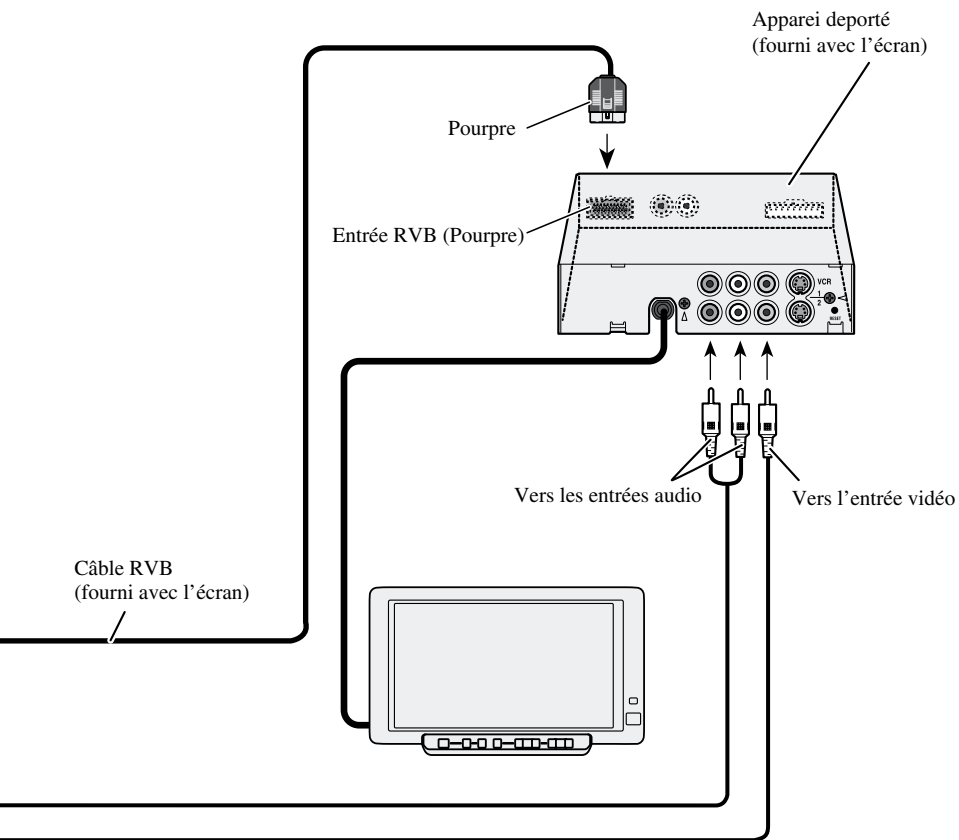

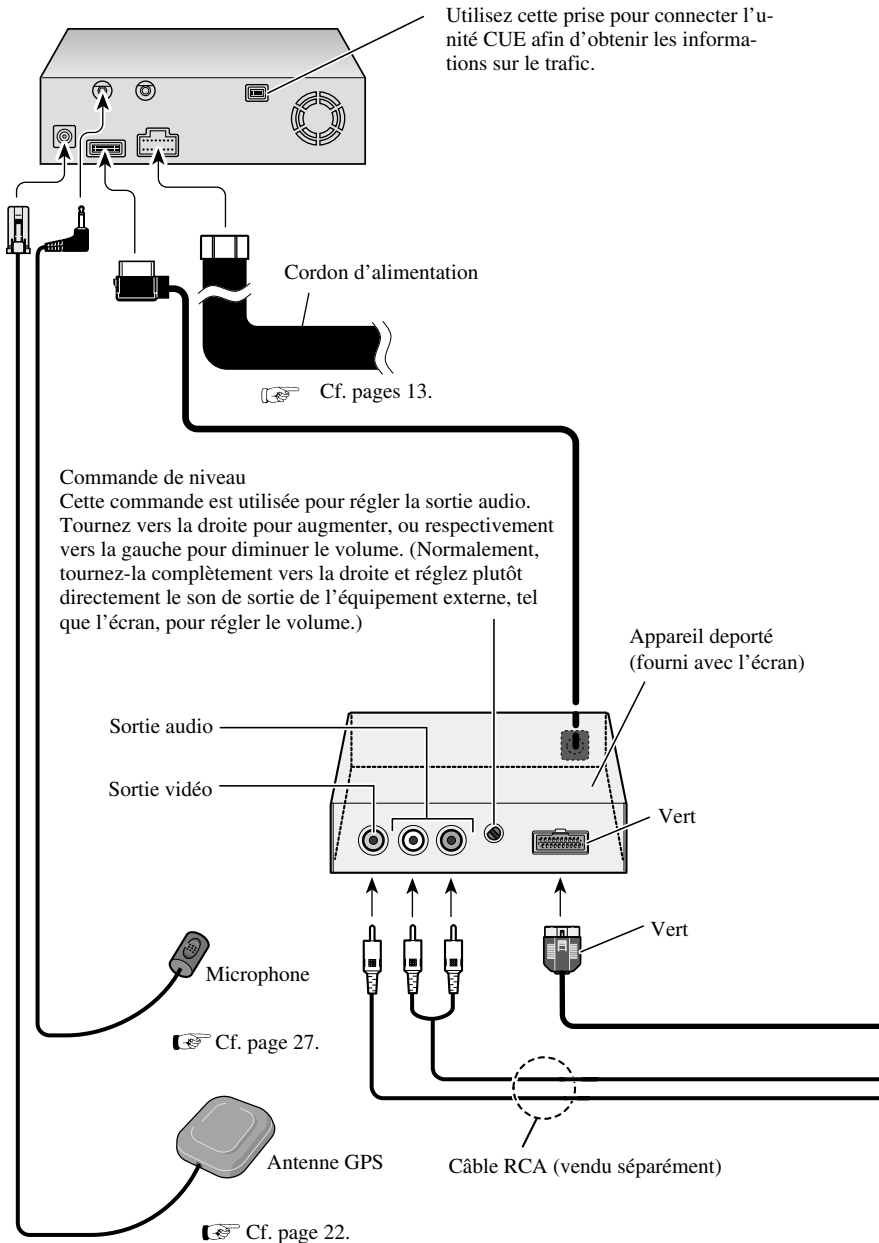

Branchement du système (dans le cas d'un écran disponible sur le marché)



Pour obtenir l'image (image RGB) sur la sortie vidéo RCA (jaune) lorsque la fonction de navigation est activée, il faut commuter la sortie d'image.

1. **Garez votre véhicule en respectant les règles de sécurité et tirez le frein de stationnement.**
2. **Coupez l'alimentation de l'unité principale (coupez le moteur).**
3. **Tout en appuyant sur la touche  (AUDIO) en bas à gauche du clavier numérique de la télécommande de pilotage, activez l'ACC (démarrez le moteur). Appuyez sur la touche  (AUDIO) jusqu'à l'image apparaît à l'écran.**

La sortie de l'image est commutée, l'image du navigateur (image RVB) provient alors de la sortie vidéo RCA, et l'image apparaît à l'écran.

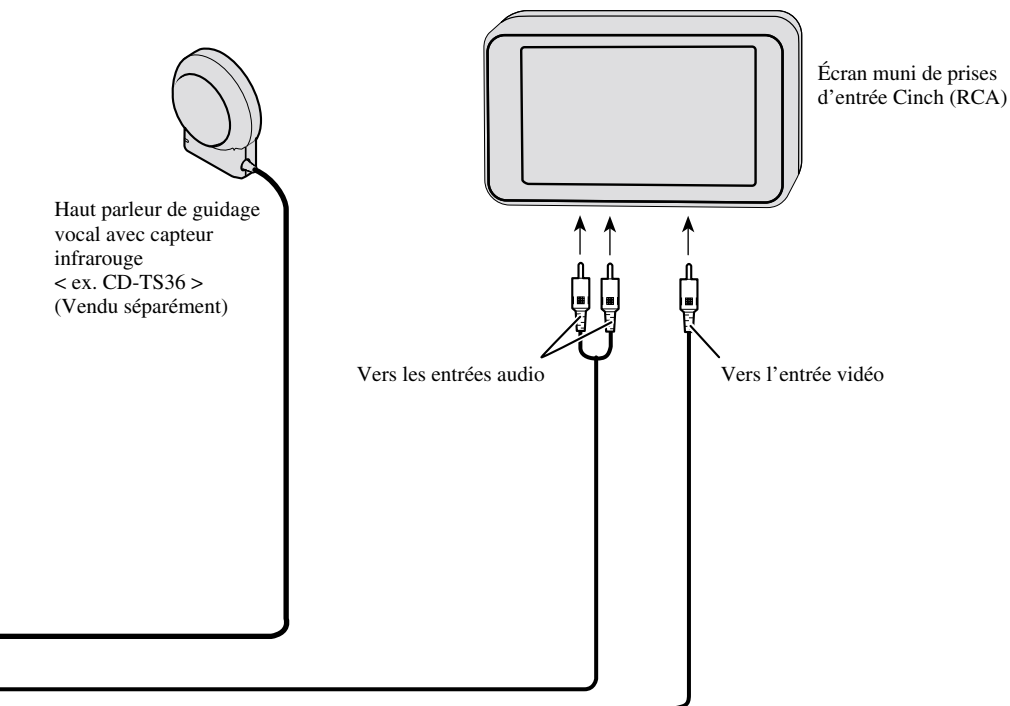

Branchement du cordon d'alimentation (1)

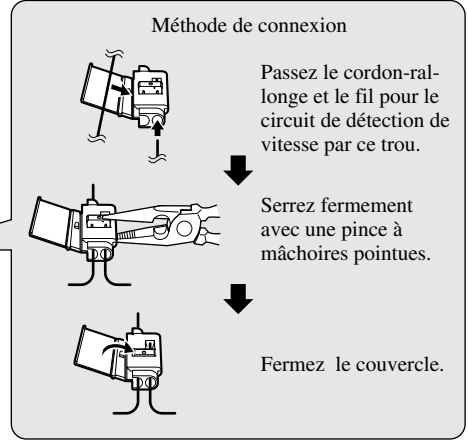
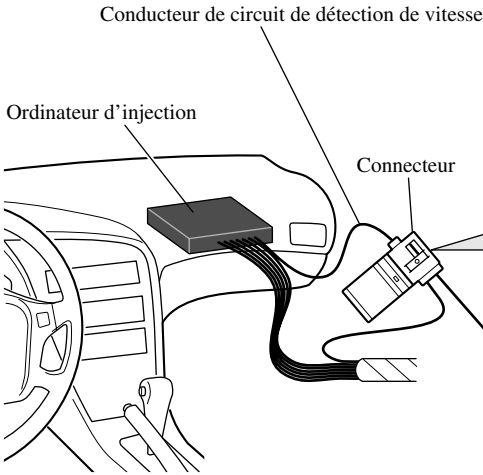

Remarque: La position du circuit de détection de vitesse dépend du modèle du véhicule. Pour des détails, consultez les documents appropriés de Pioneer. Pour effectuer les connexions sur un modèle ne figurant pas dans ces documents ou sur lequel le branchement au circuit de détection de vitesse est trop difficile, raccordez un générateur d'impulsions de vitesse ND-PG1 sur le cordon de connexion rose.

Remarque: La position du contacteur de frein à main dépend du modèle de véhicule. Pour les détails, consultez le manuel de l'utilisateur du véhicule ou un concessionnaire.

Rose (Entrée du signal de vitesse de voiture)

Le système de navigation est raccordé ici afin de détecter la distance parcourue par la voiture. Raccordez toujours le circuit de détection de vitesse de la voiture ou le générateur d'impulsions de vitesse ND-PG1, vendu séparément. Sans cette connexion, le risque d'erreur d'affichage de la position augmente.

Vert clair

Utilisé pour détecter l'état ON/OFF du frein à main. Ce conducteur doit être raccordé sur l'alimentation du contacteur de frein à main. **Si cette connexion est omise ou mal faite, certaines fonctions du système de navigation ne seront pas utilisables.**

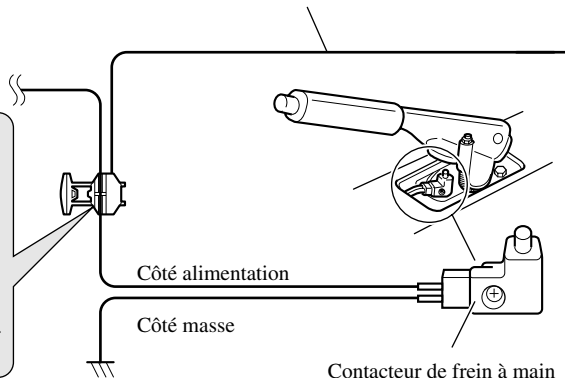
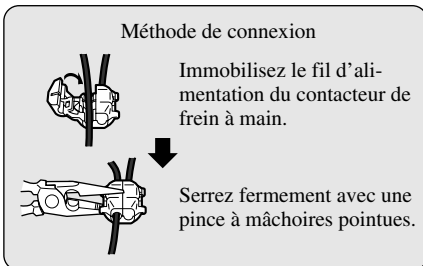

Ce produit

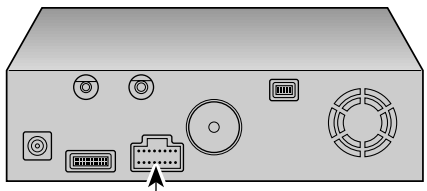

Remarque:
 Les câbles de ce produit et ceux d'autres produits peuvent fort bien ne pas être de la même couleur bien que remplissant la même fonction. Pour relier ce produit à un autre produit, utilisez le manuel d'installation de chacun et effectuez les raccordements en ne tenant compte que de la fonction de chaque câble.

Cordon d'alimentation

Noir, Orange/blanc, Rouge, Jaune

Cf. page 13.

Jaune/noir

Au cas où l'unité de navigation automobile est combinée à une auto-stéréo Pioneer, si celle-ci possède des fils jaune/noir, effectuez le branchement sur ces fils. De cette façon, quand le guidage sonore est en service et lors d'une commande vocale, le son de l'auto-stéréo est automatiquement atténué et le volume sonore est réduit.

Violet/blanc (Entrée de signal de marche arrière)

Cette connexion est effectuée pour que le système de navigation puisse détecter si le véhicule avance ou recule. Raccordez le cordon violet/blanc sur le cordon dont la tension change quand le levier des vitesses est mis en marche arrière [R]. Raccordez toujours au conducteur primaire du feu de recul. Si le branchement n'est pas effectué, le capteur installé à l'intérieur de l'unité déterminera si votre véhicule se déplace vers l'avant ou vers l'arrière.

Remarque : si vous utilisez le générateur d'impulsions de vitesse ND-PG 1 (vendu séparément), veuillez à effectuer le branchement.

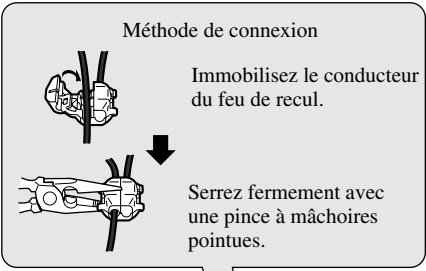

Résistance de fusible

Conducteur du feu de recul.

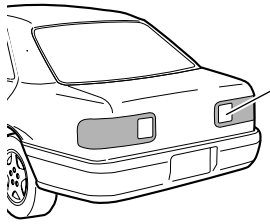

Vérifiez la position du feu de recul de votre véhicule (celle qui s'allume quand le levier de vitesses est mis en marche arrière [R]) et localisez le conducteur du feu de recul dans le coffre.

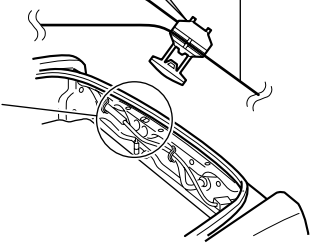

Branchement du cordon d'alimentation (2)

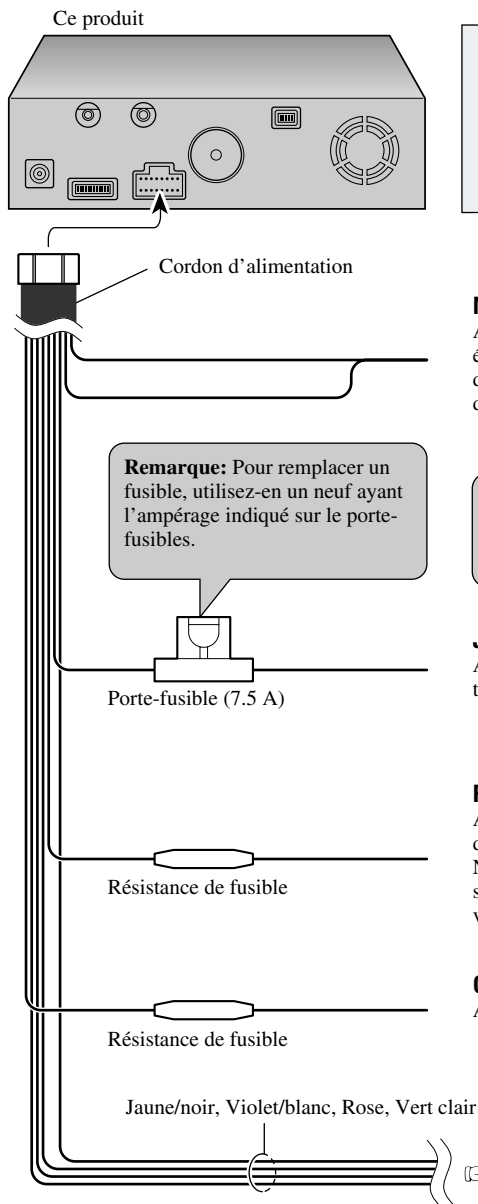

Remarque:

Les câbles de ce produit et ceux d'autres produits peuvent fort bien ne pas être de la même couleur bien que remplissant la même fonction. Pour relier ce produit à un autre produit, utilisez le manuel d'installation de chacun et effectuez les raccordements en ne tenant compte que de la fonction de chaque câble.

Noir

A la carrosserie (partie métallique) du véhicule. Pour éviter que le système de navigation ne soit perturbé par des parasites électromagnétiques, raccordez le fil près de l'unité principale.

Remarque: Les conducteurs jaune, rouge et orange/blanc doivent être raccordés sur le côté opposé des bornes du boîtier à fusibles provenant de la batterie.

Jaune

A la borne toujours sous tension, quelle que soit la position de la clé de contact.

Rouge

A la borne électrique, contrôlée par la position ON/OFF de la clé de contact (courant continu 12 V). Ne raccordez pas ce fil sur les bornes continuellement sous tension. S'il est branché sur ces bornes, la batterie va se décharger.

Orange/blanc

A la borne du commutateur d'éclairage.

Cf. pages 11-12.

ATTENTION

- Les lois de certains états peuvent interdire ou limiter l'installation et l'emploi de ce système dans les voitures. Conformez-vous à toutes les lois et réglementations en vigueur sur l'installation, l'utilisation et le fonctionnement du système de navigation.
- Pioneer déconseille d'installer ou d'entretenir vous-même votre unité de navigation DVD car ces travaux comportent des risques d'électrocution et d'autres dangers. Confiez l'installation et l'entretien à un personnel de service Pioneer qualifié.
- N'installez jamais l'unité dans un endroit où:
 - * il pourrait blesser le conducteur ou les passagers en cas d'arrêt brusque;
 - * il pourrait gêner les mouvements du conducteur, comme sur le plancher devant son siège.
- Avant d'y forer des trous, assurez-vous que rien ne se trouve derrière la planche de bord ou une cloison. Veillez à ne pas endommager les canalisations de carburant, circuits de freinage ou câbles d'alimentation.
- A l'emploi de vis, faites attention à un contact éventuel avec un conducteur électrique. Des vibrations pourraient endommager les fils et provoquer un court-circuit ou d'autres dégâts sur le véhicule.
- Pour que l'installation soit correcte, utilisez les pièces fournies de la manière spécifiée. L'emploi de pièces différentes peut endommager les composants intérieurs de l'unité ou, en se détachant, elles peuvent provoquer la chute de l'unité.
- Une situation très dangereuse pourrait se présenter si le câble d'antenne GPS ou le fil du microphone devait s'enrouler autour de la colonne de direction ou du levier des vitesses. Veillez à installer l'appareil de telle sorte que rien ne fasse obstacle à la conduite.
- Assurez-vous qu'aucun fil ou conducteur n'est coincé dans une porte ou le mécanisme de coulissement d'un siège, car ceci pourrait provoquer un court-circuit.
- Vérifiez le bon fonctionnement des autres équipements du véhicule après l'installation de l'unité de navigation DVD.

Pour protéger le système de navigation contre les parasites électromagnétiques

- Pour éviter tout parasite, placez les éléments suivants le plus loin possible de l'unité principale de l'unité de navigation DVD, d'autres câbles ou cordons :
 - Antenne TV et cordon d'antenne
 - Antenne FM, AM et son cordon
 - Antenne GPS et son cordon

Placez également chaque cordon d'antenne le plus loin possible des autres cordons d'antenne. Ne les reliez pas ensemble, ne les assemblez pas ou ne les croisez pas. Ces parasites augmenteraient l'erreur d'affichage de la position du véhicule.

Avant un branchement définitif

- Consulter le concessionnaire le plus proche si l'installation nécessite le percement de trous ou toute autre modification du véhicule.
- Avant de finaliser l'installation de l'appareil, connecter temporairement le câblage en s'assurant que tout est correctement connecté et que l'appareil et le système fonctionnent correctement.
- Pour plus d'informations sur l'installation et le branchement du boîtier de connexion, consultez le point de vente où vous avez acheté le produit ou votre revendeur.

Avant d'employer le ruban adhésif

- Afin de fixer le ruban adhésif, assurez-vous que l'endroit n'est ni humide ni souillé par de la poussière ou de l'huile, etc.

Installation de l'unité principale

Remarques sur l'installation

- N'installez pas l'unité principale à un endroit où elle serait soumise à une forte température ou à l'humidité, tel que:
 - * Près d'une bouche du chauffage du véhicule.
 - * En plein soleil, comme sur le dessus de la planche de bord ou de la lunette arrière.
- Evitez un endroit où l'unité peut être mouillée par la pluie, comme près d'une porte.
- La résistance de l'installation dépend du modèle du véhicule et de la position de l'installation. Choisissez un endroit où l'unité principale pourra être solidement fixée et installez-la convenablement. Si elle n'est pas fermement immobilisée, l'erreur d'affichage de la position du véhicule augmentera.
- N'installez pas l'unité principale sur le couvercle du pneu de rechange ou tout autre endroit soumis à des vibrations.
- Si l'unité principale est installée sous un siège avant, assurez-vous qu'elle ne fait pas obstacle au coulissement du siège, et qu'elle ne soit pas délogée par les pieds des passagers arrière.
- N'installez pas l'unité principale à un endroit où vous pourriez poser des bagages. Des chocs mécaniques puissants subis par l'unité principale augmenterait l'erreur d'affichage de la position du véhicule.
- Evitez d'installer l'unité principale à un endroit où elle gênerait l'accès au pneu de rechange, au cric, à des outils, etc.
- Assurez-vous qu'un disque ou une carte PC puisse être éjecté de l'unité, une fois qu'elle est installée.
- L'inclinaison éventuelle de la surface d'installation de l'unité principale ne doit pas dépasser de +30 degrés à -15 degrés (à moins de cinq degrés vers la gauche ou vers la droite du sens de déplacement de votre véhicule); faute de quoi l'erreur d'affichage de la position du véhicule augmenterait.

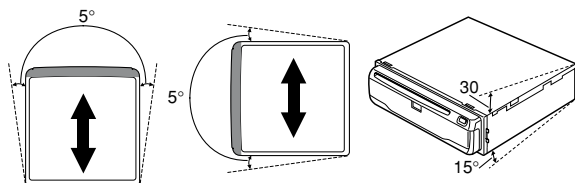

- N'installez pas l'unité principale verticalement car elle ne fonctionnerait pas correctement.

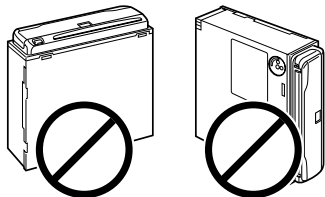

Pièces fournies

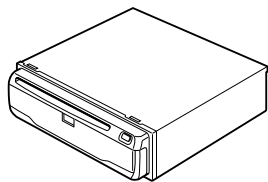

Unité principale



Vis de serrage
(5 × 6 mm)
(4 pièces)



Vis à tête plate
(5 × 6 mm)
(4 pièces)



Vis taraudeuse
(6 × 16 mm)
(4 pièces)

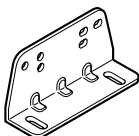

Applique de montage
(2 pièces)

! ATTENTION

- Effectuez l'installation avec les côtés gauche et droit de l'unité de navigation DVD perpendiculairement ou parallèlement au sens de déplacement du véhicule. N'effectuez pas d'installation en diagonale par rapport au sens de déplacement du véhicule sinon la position actuelle ne s'affichera pas correctement.
- Si vous installez avec les côtés gauche et droit de l'unité de navigation DVD parallèlement au sens de déplacement du véhicule, basculez le levier du sens d'installation et fixez la vis de verrouillage sur le côté "←→", sinon le capteur G monté dans l'unité de navigation DVD ne fonctionnera pas correctement.

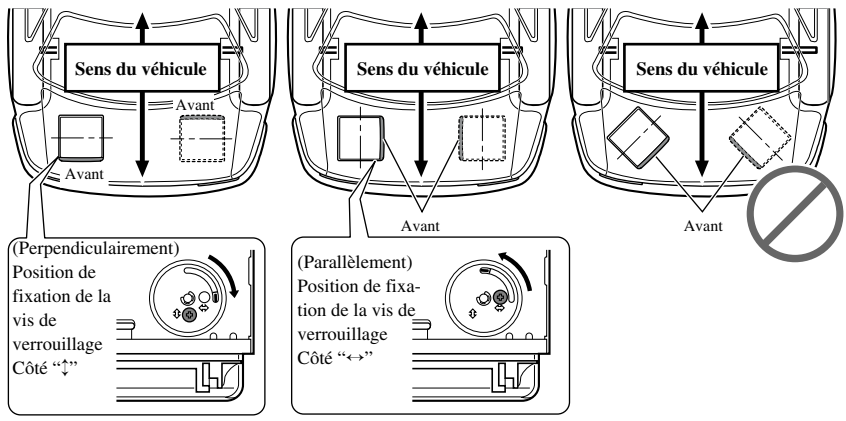

Si vous installez avec les côtés gauche et droit de l'unité de navigation DVD parallèlement au sens de déplacement de votre véhicule

Si vous installez avec les côtés gauche et droit de l'unité de navigation DVD parallèlement au sens de déplacement de votre véhicule, retirez la vis de fixation située sous l'unité de navigation DVD et basculez le levier du sens d'installation. Puis changez la position de montage de la vis du côté "←→" au côté "↕". Si la vis est fixée au côté "←→", le capteur G monté dans l'unité de navigation DVD ne fonctionnera pas correctement.

1. Retirez la vis de verrouillage fixée au levier du sens d'installation.
2. Basculez le levier et fixez la vis de fixation au côté "←→".



Installation dans le coffre, sur le tapis, sous un siège, etc. avec les vis taraudeuses

1. Fixez les appliques de montage sur les deux côtés de l'unité principale.

Utilisez les trous indiqués sur les appliques de montage.

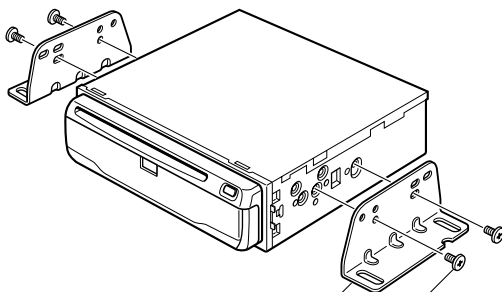
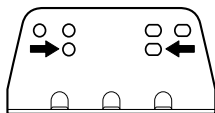

Appliques de montage

Vis de serrage ou vis à tête plate

2. Fixez l'unité sur le plancher avec les vis taraudeuses.

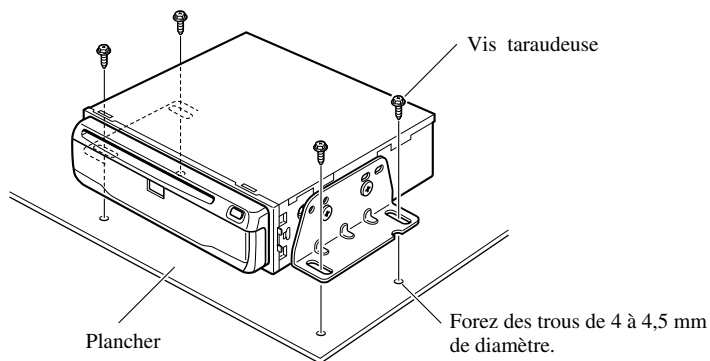

ATTENTION

- Avant de forer des trous, assurez-vous que les vis ne gêneront aucun organe du véhicule (canalisations de carburant, circuits de freinage, câbles d'alimentation, etc.).

Montage DIN arrière: Installation en utilisant les trous de vis sur les côtés de l'appareil

- **Fixation de l'appareil au support pour le montage installée par le constructeur.**

Choisir la position selon laquelle les orifices de vis du support et ceux des vis de l'appareil principal sont alignés (correspondent) et serrer les vis sur 2 endroits de chaque côté. Utiliser l'une des vis de serrage (5×6 mm) ou les vis à tête plate (5×6 mm), selon le forme des trous de vis sur le support.

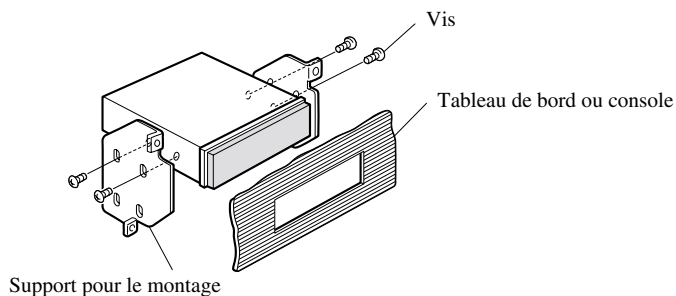
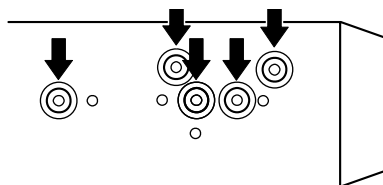

Installation de l'antenne GPS

ATTENTION

- Ne coupez pas le câble de l'antenne GPS et n'utilisez pas un prolongateur pour l'allonger car une telle modification pourrait provoquer un court-circuit.

Remarques sur l'installation

- L'antenne doit être installée sur une surface à niveau où les ondes radio sont bloquées le moins possible. Les ondes radio ne peuvent pas être captées correctement par l'antenne si la réception des satellites est gênée. Une installation sur le toit ou sur le capot du coffre est conseillée pour assurer une bonne réception.

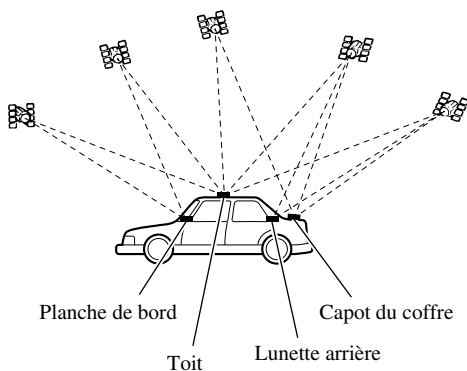

- Si vous installez l'antenne GPS à l'intérieur du véhicule, utilisez la plaque métallique fournie avec le système. La sensibilité de réception sera faible si elle n'est pas utilisée.
- Ne coupez pas la plaque métallique car la sensibilité de l'antenne GPS en serait réduite.
- Ne tirez pas sur le câble lorsque vous déplacez l'antenne GPS, car il pourrait s'arracher du fait qu'un aimant très puissant est fixé sur l'antenne.
- L'antenne GPS s'installe grâce à un aimant. Veillez à ne pas griffer la carrosserie lors de son installation.
- Si l'antenne GPS est installée hors du véhicule, posez-la à l'intérieur lors d'un lavage automatique; faute de quoi elle pourrait griffer la carrosserie.
- Pour ne pas réduire ses performances, ne peignez pas l'antenne GPS.

Pièces fournies



Antenne GPS



Plaque métallique



Serre-fils (5 pièces)



Coussin étanche

Installation de l'antenne dans le véhicule (sur planche de bord ou lunette arrière)

Fixez la plaque métallique sur une surface aussi plate que possible où l'antenne GPS sera dirigée vers une vitre. Posez l'antenne GPS sur la plaque métallique. (L'antenne GPS est immobilisée par son propre aimant.)

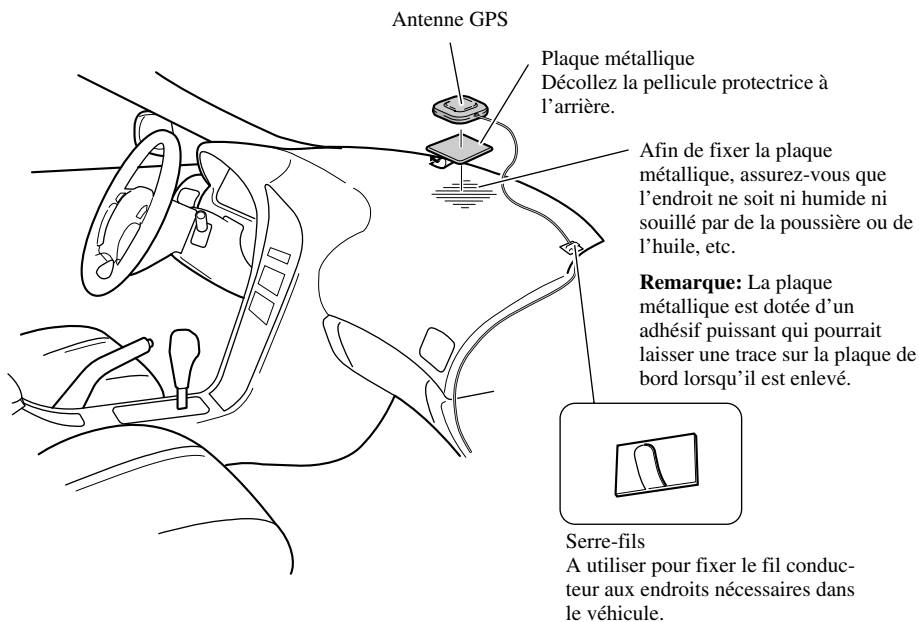

Remarque:

- Lors de la fixation de la plaque métallique, ne la coupez pas en petits morceaux.
- Certains modèles de voiture ont des vitres qui ne laissent pas passer les signaux des satellites GPS. Dans ce cas, installez l'antenne GPS à l'extérieur du véhicule.

Installation de l'antenne à l'extérieur du véhicule (sur la carrosserie)

Posez l'antenne GPS sur une surface aussi plate que possible, telle que le toit ou le capot du coffre. (L'antenne GPS est immobilisée par son propre aimant.)

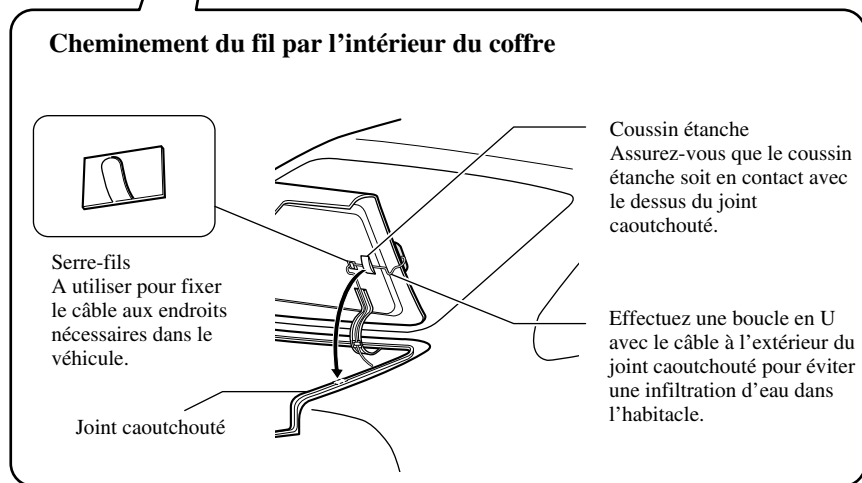
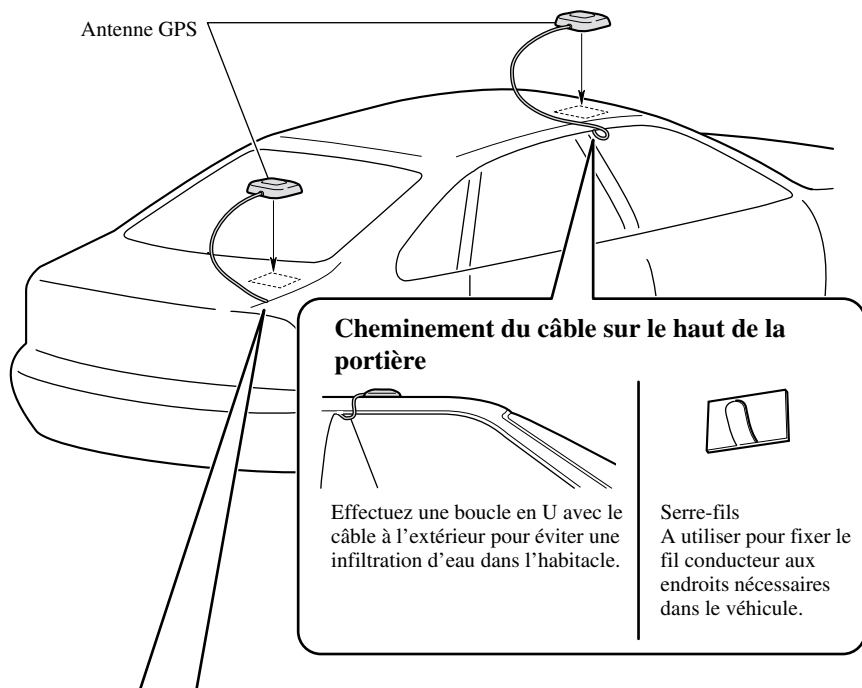

Installation de la télécommande

Pièces fournies

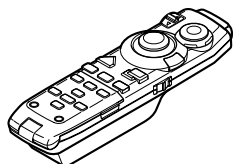

Télécommande



Pile alcaline
(UM-4, AAA, LR03, 1,5 V)
(2 pièces)

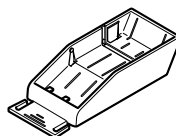

Support

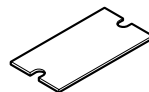

Bande adhésive
double face
(grande)

Insertion des piles

Retirez le capot du logement des piles et insérez deux piles alcalines (UM-4, AAA, LR03, 1,5V). Pour plus de détail, voir “Manuel de fonctionnement”.

ATTENTION

- Veillez à insérer les piles dans la bonne position, comme illustré par les signes + et - sur le schéma.
- Ne mélangez pas des piles neuves et des piles anciennes.
- Ne mélangez pas des piles de types différents. Attention : des piles de taille identique peuvent avoir des tensions différentes.
- Retirez les piles si vous n'utilisez pas le boîtier de télécommande pendant une période prolongée.
- En cas de suintement des piles, éliminez le liquide ou les dépôts dans le logement des piles avant d'en installer de nouvelles.
- Les piles fournies ne sont pas rechargeables.
- L'emploi de piles alcalines est recommandé.
- Lorsque vous éliminez des piles usées, veuillez respecter les règles édictées par les institutions publiques responsables de l'environnement applicables dans votre pays ou votre région.

Remarques sur le maniement de la télécommande

- Protégez toujours la télécommande contre les rayons directs du soleil et les fortes températures. Si elle est laissée pendant longtemps en plein soleil ou dans un endroit très chaud, elle risque d'être déformée, décolorée ou de mal fonctionner.
- Remplacez les piles quand les performances de la télécommande diminuent.

En cas d'installation avec bande adhésive double face

Fixez le support à l'aide de la bande adhésive double face (large) incluse dans le nécessaire.

En cas d'installation horizontale

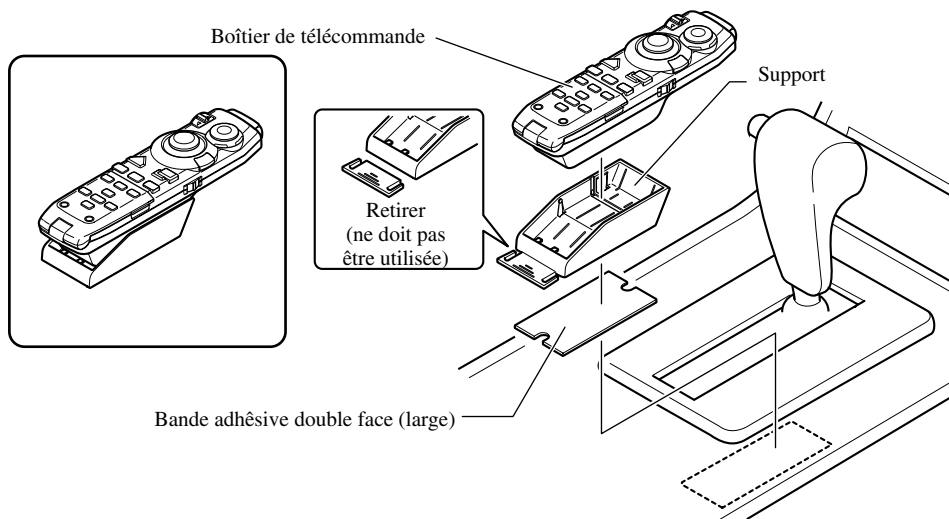

Fijación en posición elevada

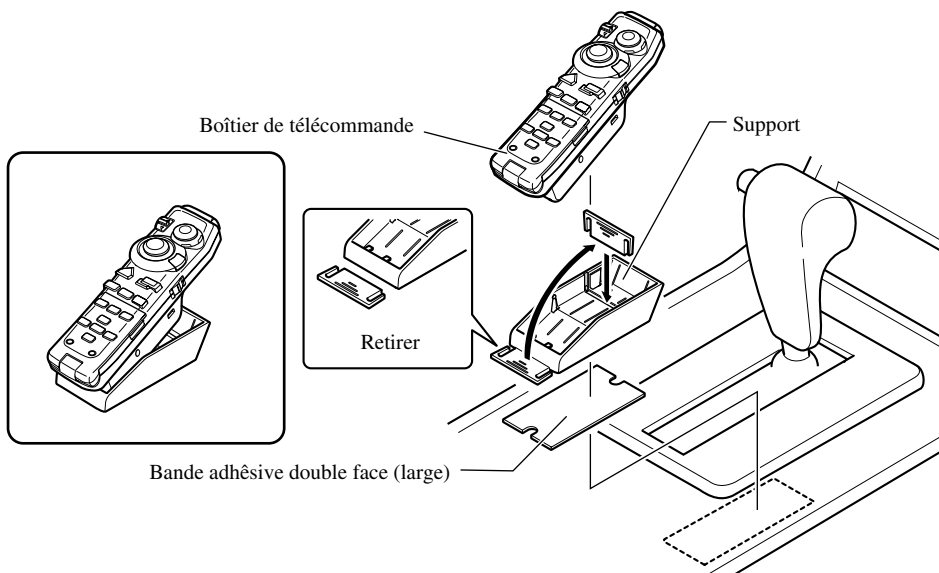

Installation du microphone

Remarques sur l'installation

- Installez et orientez le microphone à un endroit où il pourra bien capter la voix de la personne qui commande le système par la voix.

Pièces fournies



Microphone

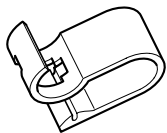

Attache du microphone



Bande adhésive double face (petite)



Serre-fils (5 pièces)

Installation du microphone sur le pare-soleil

1. Fixez le microphone sur l'attache fournie.

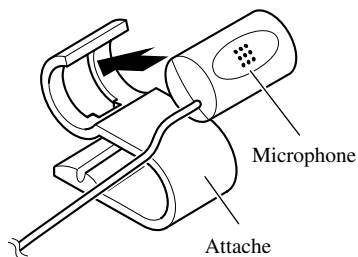

2. Fixez l'attache du microphone sur le pare-soleil.

Le pare-soleil étant relevé, fixez l'attache du microphone. (Le taux de reconnaissance vocale diminue quand le pare-soleil est abaissé.)

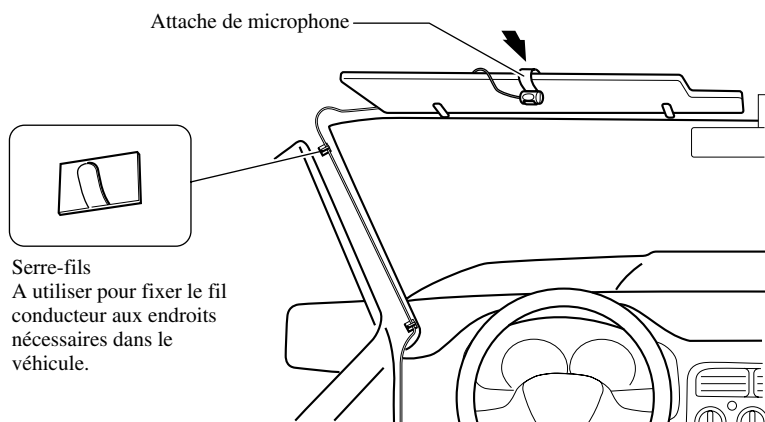

Installation du microphone sur la colonne de direction

1. Fixez le microphone sur l'attache fournie.

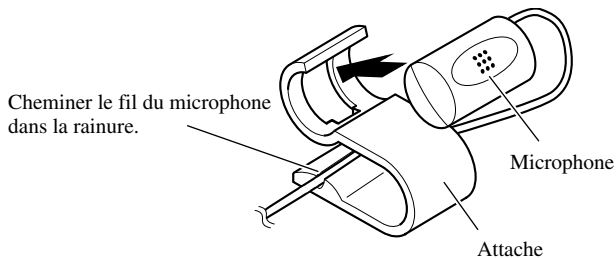

2. Fixez l'attache du microphone sur la colonne de direction.

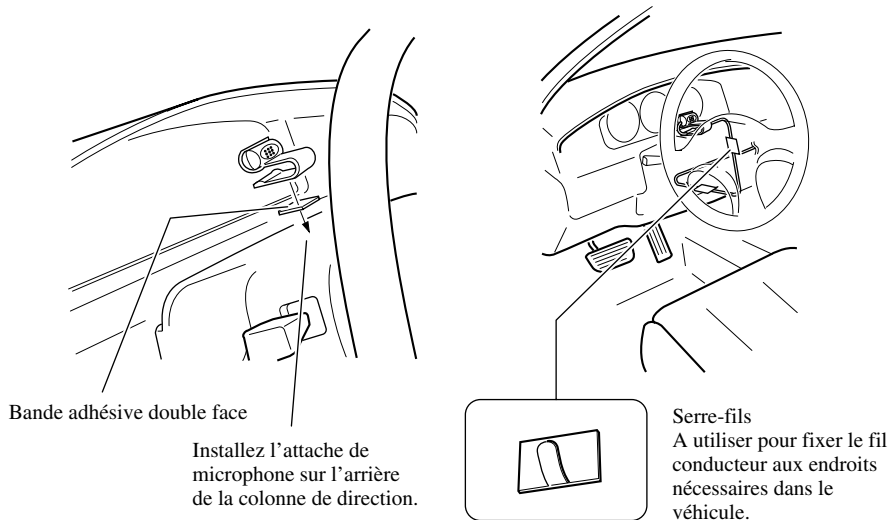

ATTENTION

- Une situation très dangereuse pourrait se présenter si le fil du microphone devait s'enrouler autour de la colonne de direction ou du levier des vitesses. Veillez à cheminer le fil de manière qu'il ne fasse pas obstacle à la conduite.

1. Branchement de la batterie.

Vérifiez une nouvelle fois que toutes les connexions ont été bien faites et que l'unité est correctement installée. Remontez tous les composants du véhicule qui ont été déposés, puis rebranchez le câble négatif (-) sur la borne négative (-) de la batterie.

2. Mettez le moteur en marche.

3. Appuyez sur la touche de réinitialisation de l'unité principale.

A l'aide la pointe d'un stylo-bille par exemple, appuyez sur la touche de réinitialisation de l'unité principale.

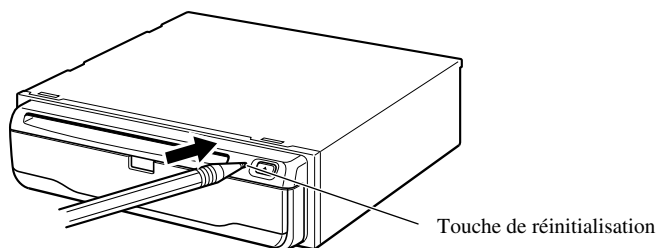

4. Configurez le système de navigation automobile.

Consultez le "Manuel de fonctionnement" en ce qui concerne la configuration de votre système de navigation automobile.



PIONEER CORPORATION

4-1, MEGURO 1-CHOME, MEGURO-KU, TOKYO 153-8654, JAPAN

PIONEER ELECTRONICS (USA) INC.

P.O. Box 1760, Long Beach, California 90801, U.S.A.

TEL: (800) 421-1404

PIONEER EUROPE NV

Haven 1087, Keetberglaan 1, B-9120 Melsele, Belgium

TEL: (0) 3/570.05.11

PIONEER ELECTRONICS AUSTRALIA PTY. LTD.

178-184 Boundary Road, Braeside, Victoria 3195, Australia

TEL: (03) 9586-6300

PIONEER ELECTRONICS OF CANADA, INC.

300 Allstate Parkway, Markham, Ontario L3R OP2, Canada

TEL: (905) 479-4411

PIONEER ELECTRONICS DE MEXICO, S.A. de C.V.

San Lorenzo 1009 3er. Piso Desp. 302

Col. Del Valle Mexico, D.F. C.P. 03100

TEL: 5-688-52-90

Published by Pioneer Corporation.
Copyright © 2001 by Pioneer Corporation.
All rights reserved.

Publication de Pioneer Corporation.
Copyright © 2001 Pioneer Corporation.
Tous droits de reproduction et de traduction
réservés.

Free Manuals Download Website

<http://myh66.com>

<http://usermanuals.us>

<http://www.somanuals.com>

<http://www.4manuals.cc>

<http://www.manual-lib.com>

<http://www.404manual.com>

<http://www.luxmanual.com>

<http://aubethermostatmanual.com>

Golf course search by state

<http://golfingnear.com>

Email search by domain

<http://emailbydomain.com>

Auto manuals search

<http://auto.somanuals.com>

TV manuals search

<http://tv.somanuals.com>