

aiwa

**STEREO RECEIVER
RECEPTOR ESTEREO
AMPLI-TUNER STEREO**

AV-D30

**OPERATING INSTRUCTIONS
MANUAL DE INSTRUCCIONES
MODE D'EMPLOI**

En (English)

E (Español)

F (Français)

For assistance and information

call toll free 1-800-BUY-AIWA

(United States and Puerto Rico)

WARNING

TO REDUCE THE RISK OF FIRE OR ELECTRIC SHOCK, DO NOT EXPOSE THIS APPLIANCE TO RAIN OR MOISTURE.

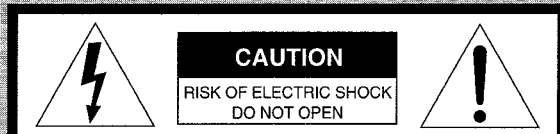

“CAUTION: TO REDUCE THE RISK OF ELECTRIC SHOCK, DO NOT REMOVE COVER (OR BACK). NO USER-SERVICEABLE PARTS INSIDE. REFER SERVICING TO QUALIFIED SERVICE PERSONNEL.”

Explanation of Graphical Symbols:



The lightning flash with arrowhead symbol, within an equilateral triangle, is intended to alert the user to the presence of uninsulated “dangerous voltage” within the product’s enclosure that may be of sufficient magnitude to constitute a risk of electric shock to persons.



The exclamation point within an equilateral triangle is intended to alert the user to the presence of important operating and maintenance (servicing) instructions in the literature accompanying the appliance.

Owner’s record

For your convenience, record the model number and serial number (you will find them on the rear of your unit) in the space provided below. Please refer to them when you contact your Aiwa dealer in case of difficulty.

Model No.	Serial No. (Lot No.)
AV-D30	

PRECAUTIONS

Read the Operating Instructions carefully and completely before operating the unit. Be sure to keep the Operating Instructions for future reference. All warnings and cautions in the Operating Instructions and on the unit should be strictly followed, as well as the safety suggestions below.

Installation

- Water and moisture** — Do not use this unit near water, such as near a bathtub, washbowl, swimming pool, or the like.
- Heat** — Do not use this unit near heat sources, including heating vents, stoves, or other appliances that generate heat. It also should not be placed in temperatures less than 5°C (41°F) or higher than 35°C (95°F).
- Mounting surface** — Place the unit on a flat, even surface.
- Ventilation** — The unit should be situated with adequate space around it so that proper heat ventilation is assured. Allow 10 cm (4 in.) clearance from the rear and the top of the unit, and 5 cm (2 in.) from each side.
 - Do not place the unit on a bed, rug, or similar surface that may block the ventilation openings.
 - Do not install the unit in a bookcase, cabinet, or airtight rack where ventilation may be impeded.
- Objects and liquid entry** — Take care that objects or liquids do not get inside the unit through the ventilation openings.
- Carts and stands** — When placed or mounted on a stand or cart, the unit should be moved with care. Quick stops, excessive force, and uneven surfaces may cause the unit or cart to overturn or fall.
 
- Wall or ceiling mounting** — The unit should not be mounted on a wall or ceiling, unless specified in the Operating Instructions.

Electric Power

- Power sources** — Connect this unit only to power sources specified in the Operating Instructions, and as marked on the unit.
- Polarization** — As a safety feature, some units are equipped with polarized AC power plugs which can only be inserted one way into a power outlet. If it is difficult or impossible to insert the AC power plug into an outlet, turn the plug over and try again. If it is not still inserted easily into the outlet, please call a qualified service technician to service or replace the outlet. To avoid defeating the safety feature of the polarized plug, do not force it into a power outlet.
- AC power cord**
 - When disconnecting the AC power cord, pull it out by the AC power plug. Do not pull the cord itself.
 - Never handle the AC power plug with wet hands, as this could result in fire or shock.
 - Power cords should be firmly secured to avoid being severely bent, pinched, or walked upon. Pay particular attention to the cord from the unit to the power socket.
 - Avoid overloading AC power plugs and extension cords beyond their capacity, as this could result in fire or shock.
- Extension cord** — To help prevent electric shock, do not use a polarized AC power plug with an extension cord, receptacle, or other outlet unless the polarized plug can be completely inserted to prevent exposure of the blades of the plug.
- When not in use** — Unplug the AC power cord from the AC power outlet if the unit will not be used for several months or more. When the cord is plugged in, a small amount of current continues to flow to the unit, even when the power is turned off.

Outdoor Antenna

- Power lines** — When connecting an outdoor antenna, make sure it is located away from power lines.
- Outdoor antenna grounding** — Be sure the antenna system is properly grounded to provide protection against unexpected voltage surges or static electricity build-up. Article 810 of the National Electrical Code, ANSI/NFPA70, provides information on proper grounding of the mast, supporting structure, and the lead-in wire to the antenna discharge unit, as well as the size of the grounding unit, connection to grounding terminals, and requirements for grounding terminals themselves.

Antenna Grounding According to the National Electrical Code

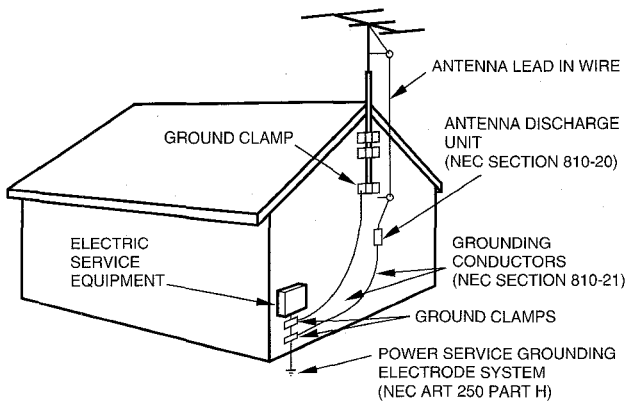

NEC-NATIONAL ELECTRICAL CODE

Maintenance

Clean the unit only as recommended in the Operating Instructions.

Damage Requiring Service

Have the unit serviced by a qualified service technician if:

- The AC power cord or plug has been damaged
- Foreign objects or liquid have gotten inside the unit
- The unit has been exposed to rain or water
- The unit does not seem to operate normally
- The unit exhibits a marked change in performance
- The unit has been dropped, or the cabinet has been damaged

DO NOT ATTEMPT TO SERVICE THE UNIT YOURSELF.

TABLE OF CONTENTS

PRECAUTIONS	1
PREPARATIONS	
CONNECTIONS	3
BEFORE OPERATION	6
SOUND	
CUSTOM AUDIO ADJUSTMENT	7
ELECTRONIC GRAPHIC EQUALIZER	8
DSP SURROUND	8
BASIC OPERATIONS	
SELECTION OF AUDIO/VIDEO SOURCE	9
RECORDING AN AUDIO SOURCE	10
RADIO RECEPTION	
MANUAL TUNING	11
DIRECT TUNING	11
PRESETTING STATIONS	12
DOLBY SURROUND	
SELECTING DOLBY PRO LOGIC	13
ADJUSTING SPEAKER LEVEL BALANCE	14
TIMER	
SETTING THE CLOCK	15
SETTING THE SLEEP TIMER	15
GENERAL	
CARE AND MAINTENANCE	16
SPECIFICATIONS	16
TROUBLESHOOTING GUIDE	17
PARTS INDEX	18

En

Check your unit and accessories

AV-D30 Stereo receiver

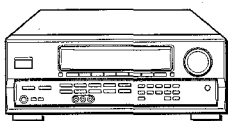

Remote control

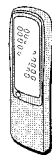

FM antenna

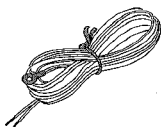

AM antenna

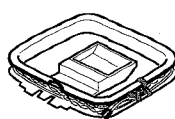

Operating Instructions, etc.

CONNECTIONS

Before connecting the AC cord

The rated voltage of your unit shown on the rear panel is 120 V AC. Check that the rated voltage matches your local voltage.

IMPORTANT

Connect the speakers, antennas, and all other external equipment first. Then connect the AC cord at the end.

CONNECTING EQUIPMENT

Jacks and plugs of the connecting cord are color-coded as follows:

Red jacks and plugs : For the right channel of audio signals

White jacks and plugs: For the left channel of audio signals

Yellow jacks and plugs: For video signals

NOTE

Insert the plugs fully into the jacks. Loose connections may produce a humming sound or other noise interference.

- *1 Be sure to connect the VIDEO OUT terminal of a DVD player directly to a TV set, not through this unit. Otherwise, the picture noise may appear when playing the DVDs copy protected.
- *2 Input sound through the 5.1 INPUT terminals cannot be recorded. When recording the sound from the DVD player, connect the AUDIO OUT (DOWN MIXING) terminals of the DVD player to the VIDEO 1/DVD/MD AUDIO IN terminals of the unit.
- *3 When connecting a monaural video, use a stereo-mono connecting cord (not supplied).

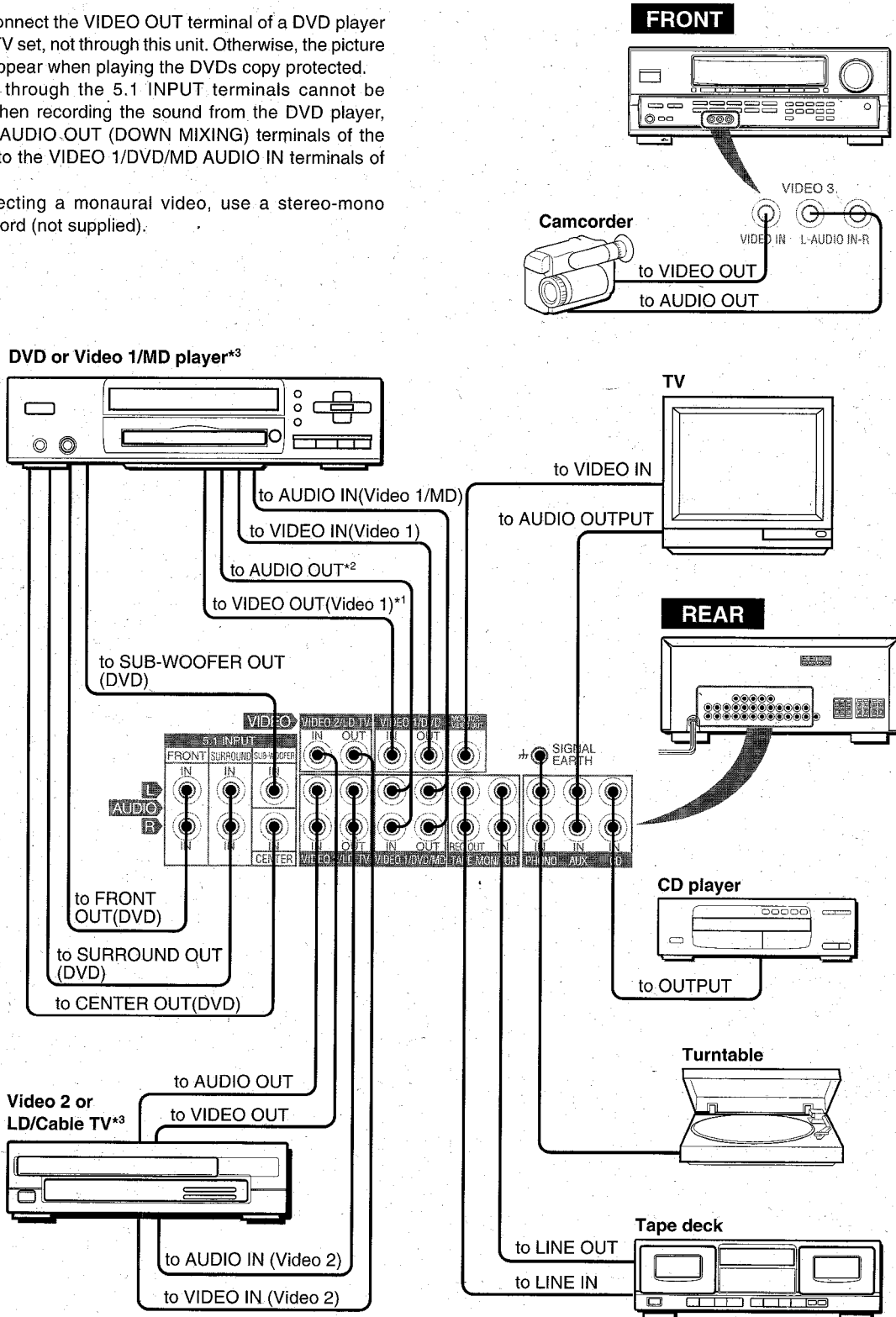

① and ② in the illustration correspond to the following details.

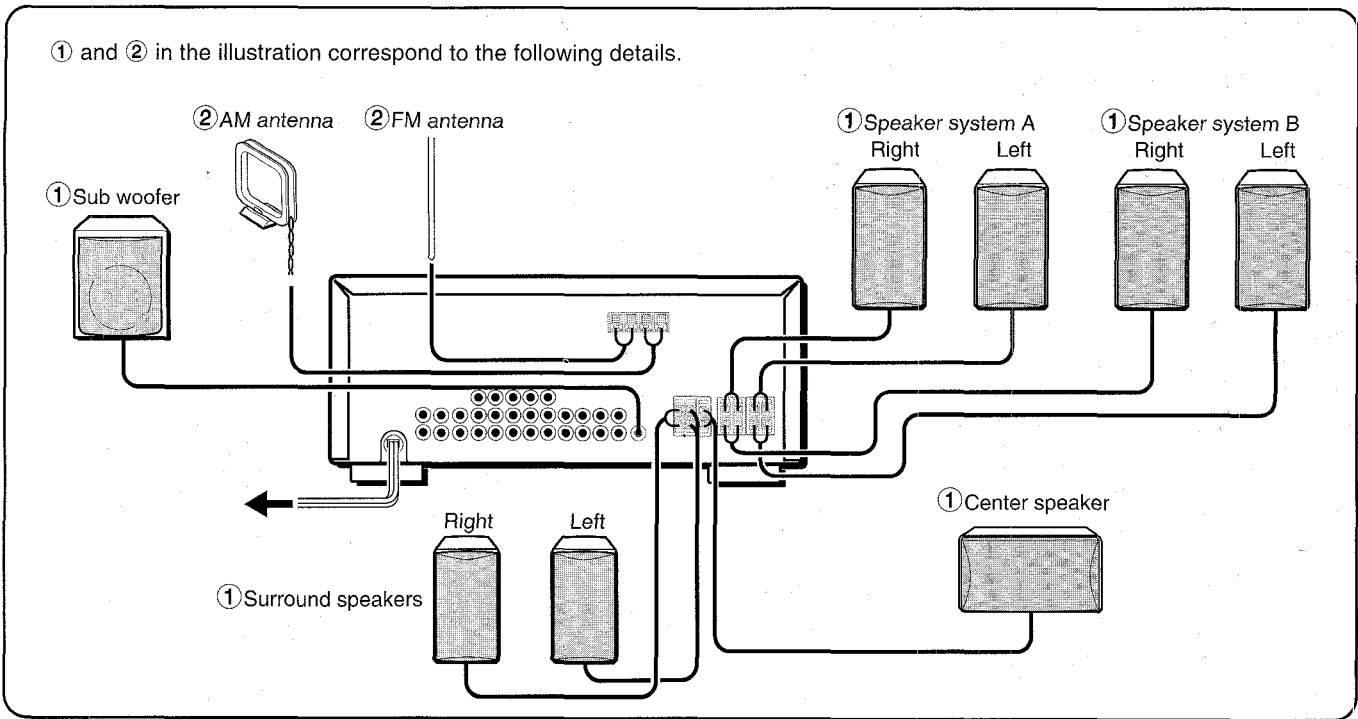

CONNECTING SPEAKERS ①

Speaker terminals

Connect front speakers (system A and/or B), a center speaker, surround speakers and sub woofer to the corresponding speaker terminals on the unit:

- the front speaker cords to the FRONT SPEAKERS terminals
- the center speaker cord to the CENTER SPEAKER terminals
- the surround speaker cords to the SURROUND SPEAKERS terminals.
- for more powerful bass, the sub woofer (with a built-in amplifier) cord to the SUPER WOOFER jack

Speaker impedance

For all speakers, use speakers of 8 ohms or more.

Connecting + to +, - to - terminals

To get the proper sound effect, the speaker terminals on the unit and the speaker should be connected with proper polarity; the + terminal on the unit should be connected to the + terminal on the speaker (and - to -).

NOTE

- Be sure to connect the speaker cords correctly as shown in the illustration on the right column. Improper connections can cause short circuits in the SPEAKER(S) terminals.
- Do not leave objects generating magnetism near the speakers.

Front speakers

Lift up the terminal flap, insert the speaker cord lead into the terminal slot, then close the flap. Check that the cord is connected securely.

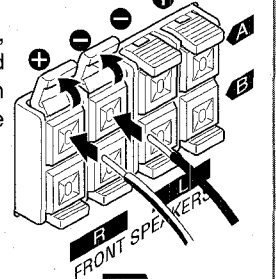

Surround speakers

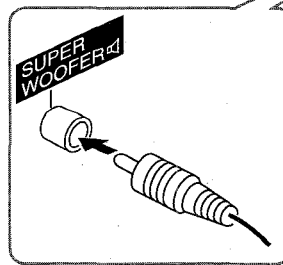
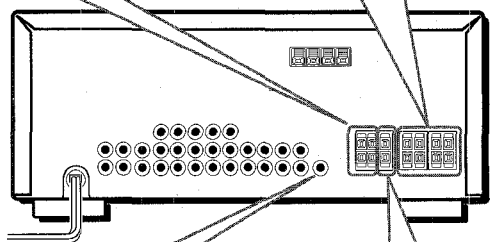
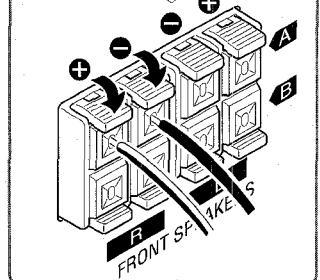
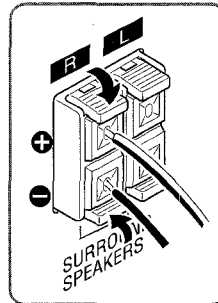

Sub woofer

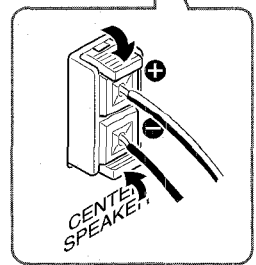

Center speaker

POSITIONING THE SPEAKERS

Position the speakers to make the most of the Dolby Digital Surround (5.1 CH), Dolby Pro Logic or DSP effect.

a Front speakers

b Center speaker

Position in the center of the two front speakers. In addition, position on or below the TV set, if connecting a TV set to the unit.

c Surround speakers

Place the surround speakers directly to the side of or slightly behind the listening area. Align them horizontally, about 1 meter (3.2 feet) above ear height.

d Sub woofer

Place the sub woofer in any place between the two front speakers.

NOTE

Sound from the surround speakers or center speaker depends on the setting of the DSP, Dolby Pro Logic and 5.1 CH function.

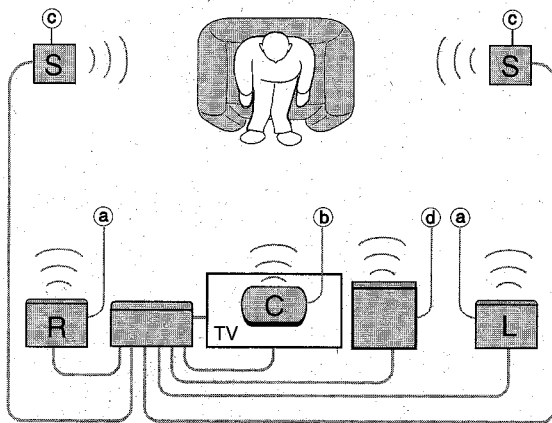

CONNECTING THE SUPPLIED ANTENNAS ②

Connect the FM antenna to the FM 75 Ω terminals and the AM antenna to the AM LOOP terminals.

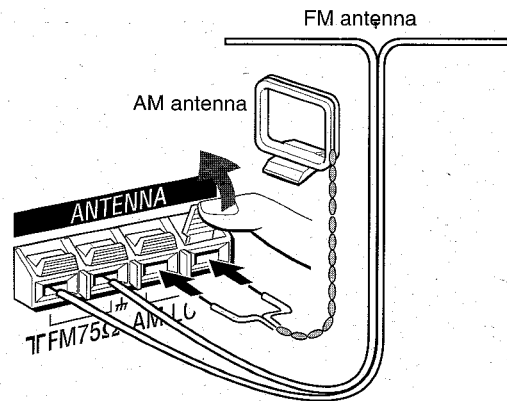

To stand the AM loop antenna on a surface

Fix the claw to the slot as shown in the illustration.

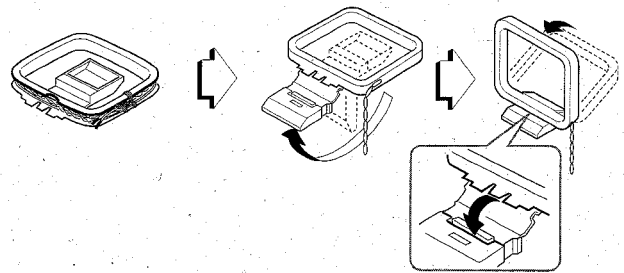

To position the antennas

FM feeder antenna:

Extend this antenna horizontally in a T shape and fix its ends to the wall.

AM loop antenna:

Position for the best reception.

NOTE

- Do not bring the FM antenna near metal objects or curtain rails.
- Do not bring the AM antenna near other external equipment, the unit itself, the AC power cord or speaker cords, as noise will be picked up.
- Do not unwind the AM loop antenna wire.

CONNECTING AN OUTDOOR ANTENNA

For better FM reception, use of an outdoor antenna is recommended. Connect the outdoor antenna to the FM 75 Ω terminals:

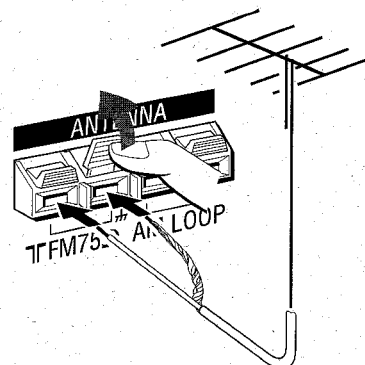

ABOUT THE REMOTE CONTROL

Inserting batteries

Detach the battery cover on the rear of the remote control and insert two R6 (size AA) batteries.

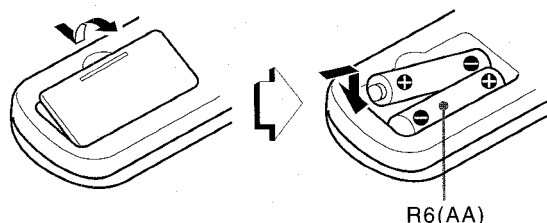

When to replace the batteries

The maximum operational distance between the remote control and the sensor on the unit should be approximately 5 meters (16 feet). When this distance decreases, replace the batteries with new ones.

Using the remote control

The instructions in this manual refer mainly to the buttons on the main unit. Buttons on the remote control with the same names as those on the main unit can be used as well.

NOTE

- If the unit is not going to be used for an extended period of time, remove the batteries to prevent possible electrolyte leakage.
- The remote control may not operate correctly when:
 - The line of sight between the remote control and the remote sensor in the display window is exposed to intense light, such as direct sunlight.
 - Other remote controls are used nearby (those of television, etc.)

BEFORE OPERATION

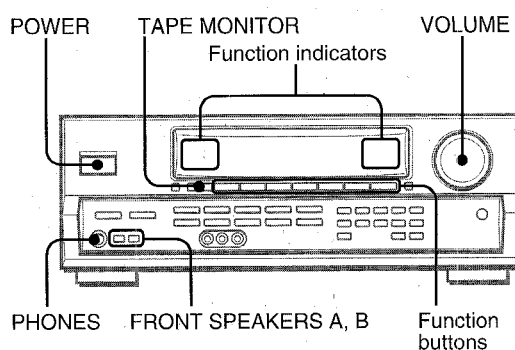

To turn the unit on

Press one of the function buttons (TUNER, PHONO, AUX, CD, VIDEO 1/5.1 CH, VIDEO 2 or VIDEO 3) or the TAPE MONITOR button.

When pressing the TUNER button, the previously tuned station is received (Direct Play Function).

The POWER button is also available.

Operation is possible after four seconds, while the VOL (volume) level or function name is displayed one after the other and the selected function indicator flashes.

To select the front speaker system

To use speaker system A: Set the FRONT SPEAKERS A button to **ON**.

To use speaker system B: Set the FRONT SPEAKERS B button to **ON**.

To use both speaker systems: Set both the buttons to **ON**. Set the button(s) to **OFF** to turn off the speaker system(s).

NOTE

As the front speaker systems A and B are connected in series:

- The sound will be slightly decreased when using both speaker systems
- No sound can be heard if the FRONT SPEAKERS A and B buttons are set to **ON** when only one speaker system is connected

Using the headphones

Connect headphones to the PHONES jack with a standard stereo plug (ø6.3 mm, 1/4 inch). Be sure to set the FRONT SPEAKERS A and B buttons to **OFF**. Otherwise sound is output from the speakers.

NOTE

The 5.1 CH function, Dolby Pro Logic or DSP system is automatically canceled when the headphones are plugged in.

To turn the unit off, press the POWER button.

CUSTOM AUDIO ADJUSTMENT

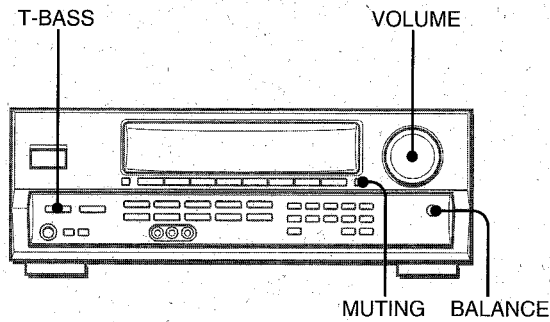

VOLUME CONTROL

Turn the VOLUME control on the unit, or press the VOLUME buttons on the remote control.

The volume level is shown on the display for four seconds. It can be adjusted between 0 and MAX (31). It flashes when being set over the level 21.

The volume level remains memorized even after the power is turned off. However, if the power is turned off when the volume is set to more than 17, it is automatically set to 16 the next time the power is turned on.

To adjust the left/right balance of the front speakers

Press the BALANCE button to display "L/R 0dB". Then press the DOWN▼ or UP▲ button repeatedly within four seconds. Note that the front speakers balance of the 5.1 CH and Dolby Pro Logic modes is also changed.

To mute the sound temporarily

Press the MUTING button (-20 dB).

"MUTE ON" appears on the display for four seconds. While muting the sound, the selected function indicator flashes. Press the MUTING button again to restore the sound.

SUPER T-BASS SYSTEM

The T-BASS system enhances the realism of low-frequency sound.

Press the T-BASS button.

Each time it is pressed, the level changes. Select one of the three levels, or the off position to suit your preference.

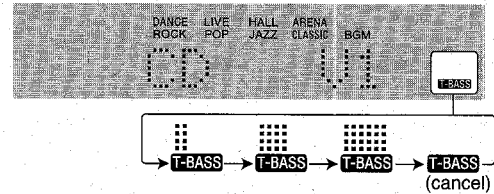

NOTE

Low-frequency sound may be distorted when the T-BASS system is used for a disc or tape in which low-frequency sound is originally emphasized. In this case, cancel the T-BASS system.

SOUND ADJUSTMENT DURING RECORDING

The output volume and tone of the speakers or headphones may be freely varied without affecting the level of the recording.

ELECTRONIC GRAPHIC EQUALIZER

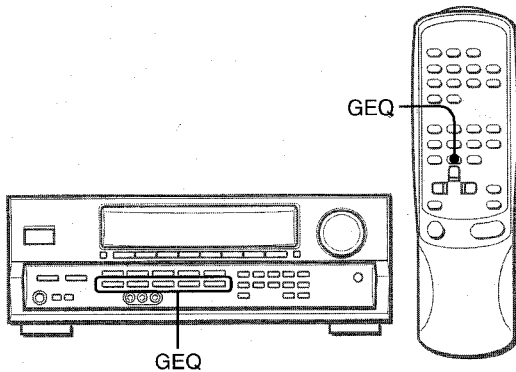

This unit provides the following five different equalization modes.

ROCK: Powerful sound emphasizing treble and bass

POP: More presence in the vocals and midrange

JAZZ: Accented lower frequencies for jazz-type music

CLASSIC: Enriched sound with heavy bass and fine treble

BGM: Calm tone with suppressed bass and treble

Press one of the GEQ (Graphic Equalizer) buttons.

The selected mode name appears on the display for four seconds, and the selected mode on the display is enclosed with parentheses.

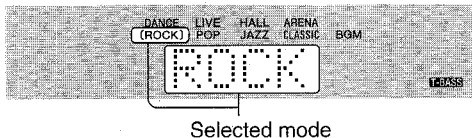

To cancel the selected mode

Press the selected button again. "GEQ OFF" appears on the display.

To select with the remote control

Press the GEQ button repeatedly until the desired equalization mode is displayed.

DSP SURROUND

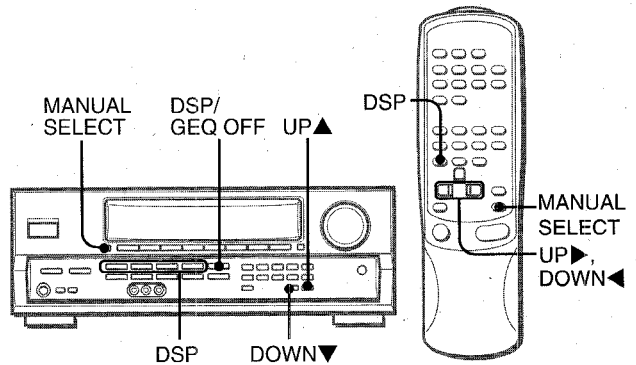

The DSP (Digital Signal Processor) surround circuits can recreate the effect of sounds reflected from walls or ceilings, to obtain the sound presence of real environments. There are four modes with matching graphic equalization modes. Equalization modes are selected automatically and can also be selected or turned off to suit your preference.

Press one of the DSP buttons (DANCE, LIVE, HALL or ARENA).

The selected mode name appears on the display for four seconds, and the selected DSP and matching GEQ modes on the display are enclosed with parentheses.

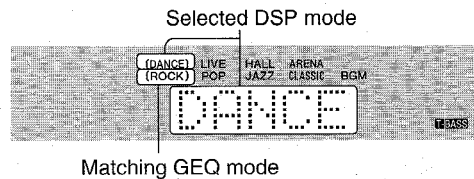

When the music source is monaural

Select LIVE to obtain a simulated stereo effect. When DANCE, HALL or ARENA is selected, no sound will be heard from the surround speakers.

To cancel the selected mode

Press the selected button again. "DSP OFF" appears on the display. Even if canceling the selected DSP mode, the matching or selected GEQ mode still remains. To cancel both the selected DSP mode and the matching (or selected) GEQ mode at the same time, press the DSP/GEQ OFF button.

To select with the remote control

Press the DSP button repeatedly until the desired DSP mode is displayed.

To adjust the volume and balance of the surround speakers

Press the MANUAL SELECT button twice or three times, while the DSP system is turned on, to display "S-R 0dB" (for right surround speaker) or "S-L 0dB" (for left surround speaker). Then press the DOWN or UP button repeatedly within four seconds.

Note that the surround speakers volume and balance of the 5.1 CH and Dolby Pro Logic modes are also changed.

NOTE

- The DSP system is automatically canceled:
 - when the Dolby Pro Logic is turned on
 - when the 5.1 CH function is selected
- The DSP system cannot be turned on:
 - while the 5.1 CH function is selected
 - while headphones are plugged in

SELECTION OF AUDIO/VIDEO SOURCE

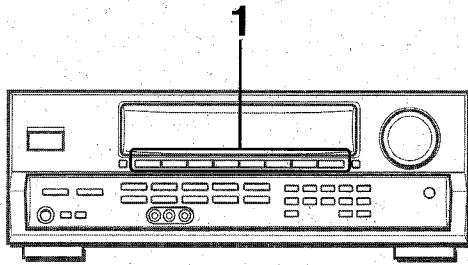

1 Select the program source.

Press one of the function buttons or the TAPE MONITOR button.

To listen to or watch	The button pressed
Tape	TAPE MONITOR
Radio	TUNER
Record	PHONO
Television, etc.	AUX
Compact disc	CD
Video	VIDEO 1/5.1 CH, VIDEO 2, VIDEO 3
LD or Cable TV	VIDEO 2
MD or DVD	VIDEO 1/5.1 CH

The function buttons to be pressed (except PHONO) depend on the equipment connected to the input terminals on the rear panel of the unit.

NOTE

When using a turntable with a built-in equalizer amplifier, set the switch of the equalizer amplifier to off. See the instructions of the turntable for further information.

2 Start the selected program source.

3 Adjust the sound.

About the video source to the monitor or TV



Selected VIDEO source

V1: VIDEO 1, V2: VIDEO 2, V3: VIDEO 3

The selected video source is indicated on the display and the video signal through the MONITOR VIDEO OUT jack is output on the TV.

To change a displayed name for the VIDEO 1/5.1 CH button and VIDEO 2 button

When the VIDEO 1/5.1 CH button is pressed, VIDEO 1 is displayed initially. It can be changed to DVD or MD.

With the power on, press the POWER button while pressing the VIDEO 1/5.1 CH button.

This VIDEO 1/5.1 CH button also works as the 5.1 CH (5.1 INPUT) function switch. While the selected function name (VIDEO 1, DVD or MD) for the VIDEO 1/5.1 CH button is displayed, press the button again. The function name will change to "5.1 CH" and the source connected to the 5.1 INPUT terminals is selected.

To resume, press the button again so that the selected function name is displayed.

The displayed name for VIDEO 2 button can be changed to VIDEO 2, LD or TV; with the power on, press the POWER button while pressing the VIDEO 2 button.

To adjust the sound level of the connected source

The input sensitivity level of each function (except the TUNER and 5.1 CH functions) can be adjusted.

When the sound level of the connected source is higher or lower than that of the TUNER, adjust it as follows.

1 Select the function to be adjusted.

Press the function button accordingly and play the source.

2 Press the UP▲ or DOWN▼ button repeatedly.



The level can be adjusted between -6dB (MIN) and +8dB (MAX) in 2dB steps. Adjust the level so that the sound is output at the same level as the TUNER.

NOTE

- The input sensitivity level of the TUNER or 5.1 CH function cannot be adjusted.
- That of the TAPE MONITOR cannot be adjusted either. Even if the TAPE MONITOR is selected and the TAPE MONITOR indicator turns red, pressing the UP▲ or DOWN▼ button will change the level of the function displayed on the window.

TO PLAY A DVD RECORDED IN DOLBY DIGITAL SURROUND

This receiver has the 5.1 INPUT connectors supporting Dolby Digital decoder with the 5.1 ch output terminals. When a DVD player that contains a Dolby Digital decoder is connected to the receiver, you can enjoy theater-quality audio right in your home when playing discs recorded in Dolby Digital Surround.

- 1 Press the VIDEO 1/5.1 CH button to select the VIDEO 1 (DVD or MD) function.
- 2 Press the VIDEO 1/5.1 CH button again.



"5.1 CH" appears on the display and the DVD player connected to the 5.1 INPUT terminals is selected as a source.

- 3 Start playing the DVD recorded in Dolby Digital Surround.

To resume the VIDEO 1, DVD (2 ch stereo) or MD function, press the VIDEO 1/5.1 CH button again.

NOTE

- The 5.1 CH function is automatically canceled and the VIDEO 1, DVD or MD function is selected:
 - when the Dolby Pro Logic is turned on
 - when headphones are plugged in
- The 5.1 CH function cannot be selected while headphones are plugged in.

RECORDING AN AUDIO SOURCE

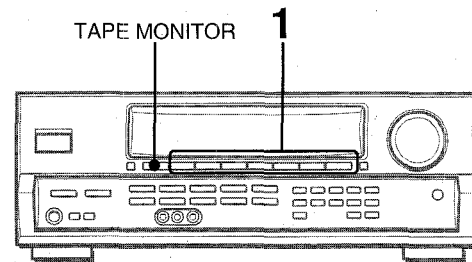

- 1 Select the program source to be recorded.
Press one of the function buttons.
- 2 Set the tape deck or MD recorder to the recording mode.
- 3 Start the selected program source.

To monitor recorded sound during recording (when the connected tape deck is a three-head system)

Press the TAPE MONITOR button. "TAPE ON" appears on the display for four seconds, and then the source name selected in step 1 comes back on. To cancel the tape monitor, press it again so that "TAPE OFF" appears.

NOTE

- Any sound control system has no effect on recording (see page 7).
- Input sound through the 5.1 INPUT terminals cannot be recorded. When recording the sound from the DVD player, connect the AUDIO OUT (DOWN MIXING) terminals of the DVD player to the VIDEO 1/DVD/MD AUDIO IN terminals of the unit.

MANUAL TUNING

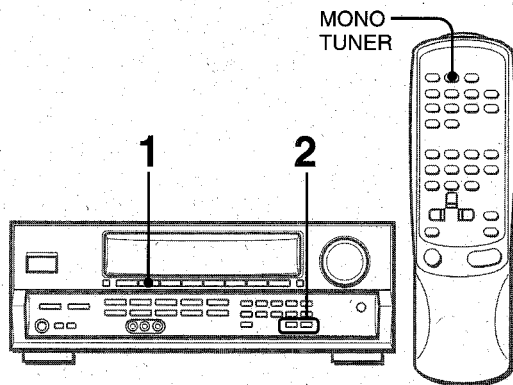

- 1 Press the **TUNER** button repeatedly to select the desired band.



The display changes to frequency indications after indicating band and video source (V1, V2 or V3) for two seconds. When the TUNER button is pressed while the power is off, the power is turned on directly.

- 2 Press the **UP▲** or **DOWN▼** button to select a station.

Each time the button is pressed, the frequency changes. When a station is received, "TUNE" is displayed for two seconds. During FM stereo reception, ((Ⓜ)) is displayed.

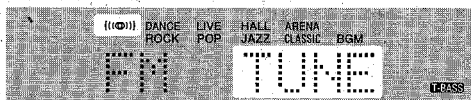

To search for a station quickly (Auto Search)

Keep the **UP▲** or **DOWN▼** button pressed until the tuner starts searching for a station. After tuning in to a station, the search stops.

To stop the Auto Search manually, press the **UP▲** or **DOWN▼** button.

- The Auto Search may not stop at stations with very weak signals.

When an FM stereo broadcast contains noise

Press the **MONO TUNER** button on the remote control so that "MONO" appears on the display. Noise is reduced, although reception is monaural.

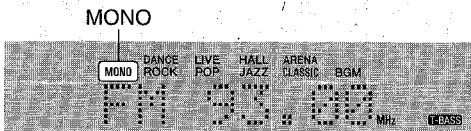

To restore stereo reception, press the button so that "MONO" disappears.

DIRECT TUNING

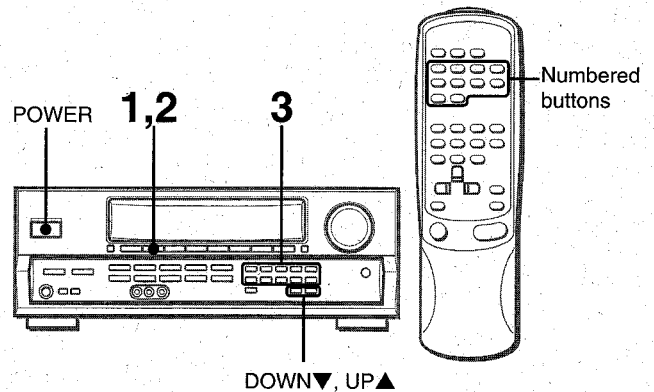

When you know the frequency of the desired station, you can tune in directly to the station.

- 1 Press the **TUNER** button to select a band.
- 2 Press the **TUNER** button and hold it down until "...." flashes on the display (Direct Tuning Mode).



- 3 Press the appropriate numbered buttons to tune in to the desired station.

Example:

To tune in to 106.50 MHz, press 1, 0, 6, 5 and 0 buttons.

To tune in to 95.20 MHz, press 9, 5, 2 and 0 buttons.

To cancel the Direct tuning mode

Press the **UP▲** or **DOWN▼** button.

When using the remote control

Carry out steps 1 and 2 above, and press the numbered buttons on the remote control to tune in to the desired station.

NOTE

- When entering a frequency out of tuning range, the value flashes for two seconds and then goes off. Check the frequency and repeat step 3 correctly.
- When entering a frequency not covered by the tuning interval, the value is automatically rounded up or down to the closest one covered by it.

To change the AM tuning interval

The default setting of the AM tuning interval is 10 kHz/step. If you use this unit in an area where the frequency allocation system is 9 kHz/step, change the tuning interval.

Hold down the **TUNER** button and press the **POWER** button immediately. Note that the unit is set to the Direct Tuning mode if the **TUNER** button is pressed and held down for about half a second.

To reset the interval, repeat this procedure.

PRESETTING STATIONS

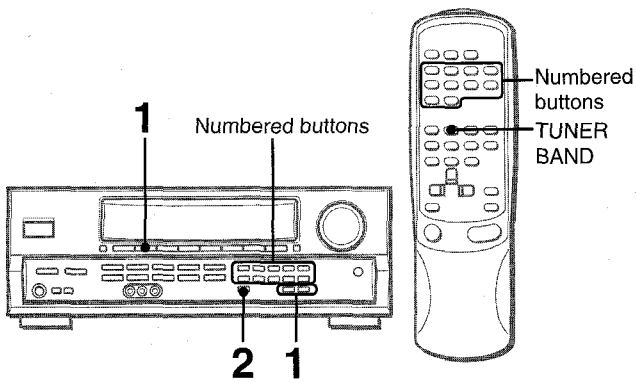

The unit can store a total of 32 preset stations. When a station is stored, a preset number is assigned to the station. Use the preset number to tune in to a preset station directly.

1 Press the TUNER button to select the band, and press the UP▲ or DOWN▼ button to select a station. Direct tuning is also available.

2 Press the SET button to store the station.

A preset number assigned to the station, beginning from 1 in consecutive order for each band, flashes in the display for two seconds.

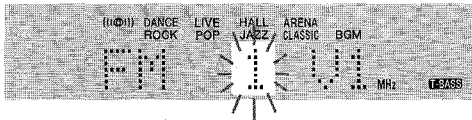

3 Repeat steps 1 and 2.

No more stations will be stored if a total of 32 stations have already been stored for all the bands.

NOTE

When the AM tuning interval is changed, all preset stations are cleared. The preset stations have to be set again.

PRESET NUMBER TUNING

1 Press the TUNER button to select a band.

2 Press the numbered buttons to select a preset number.

Example:

To select preset number 25, press 2 and 5.

To select preset number 7, press 0 and 7.

To clear a preset station

Select the preset number of the station to be cleared. Then, press the SET button, and press the SET button again within four seconds.

The preset numbers of all other stations in the band with higher numbers are decreased by one.

When using the remote control

Press the TUNER BAND button to select a band, then press the numbered buttons to select a preset number.

DOLBY SURROUND

This unit is equipped with the Dolby Pro Logic decoder and also supports the Dolby Digital decoder with the 5.1 ch output terminals.

The unit and the center and surround speakers (standard) assure full-scale home theater sound. When playing back discs or video software that have been recorded in Dolby Pro Logic or Dolby Digital Surround, astonishingly realistic sound surrounds the listener to create a new level of audio/visual entertainment. Independent control of the five channels allows the listener to enjoy the same type of sound reproduction experienced in movie theaters. Voices are reproduced in the front and center sound field, while ambient sounds like cars and crowds are reproduced on all sides of the listener for an incredibly lifelike audio/video experience. Please read the following carefully to "tune" the system's output to match the characteristics of your listening space.

Check the following:

- Before enjoying the DOLBY SURROUND sound, adjust the proper balance of the speaker sound levels (see page 14).
- Make sure the speakers are properly connected and positioned (see pages 3, 4 and 5).
- Make sure the TV set and video unit are properly connected (see page 3).
- Make sure the disc and video tape, etc., support Dolby Pro Logic or Dolby Digital Surround.

SELECTING DOLBY PRO LOGIC

The optimal Dolby Pro Logic mode depends on the type and placement of the speakers. It is recommended that the optional Aiwa speakers should be used for all channels, for example, the SX-R1500 for surround speakers, the SX-C1500 for a center speaker and the SX-AV1500 for front speakers. Check your current type and placement of the speakers and select the recommended Dolby Pro Logic mode accordingly.

The recommended mode

	Center speaker		
	Larger-size	Smaller-size	No speaker
Surround speaker (Rear speaker)	DOLBY PRO LOGIC-WIDE	DOLBY PRO LOGIC-NORMAL	PHANTOM
No surround speaker	3 STEREO-WIDE	3 STEREO-NORMAL	-

PHANTOM mode: Select this mode when the center speaker is not connected. All center channel signals are redistributed to the left and right channel speakers.

3 STEREO mode: Select this mode when the surround speakers are not connected.

TO SELECT A DOLBY PRO LOGIC MODE

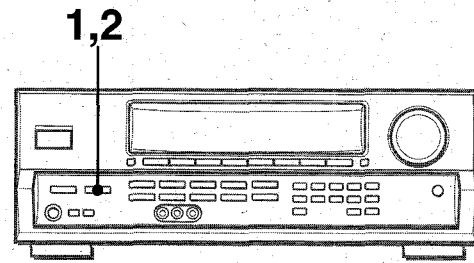

1 Press the DOLBY SURROUND button repeatedly to select the appropriate mode.

When selecting the DOLBY PRO LOGIC or 3 STEREO mode, the indicator lights up, and the selected mode name runs through on the display: Each time the button is pressed, the mode changes as shown below.

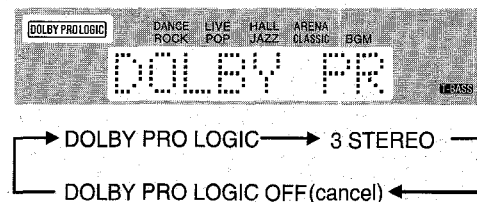

2 Press the DOLBY SURROUND button again and hold it down until the center speaker mode to be selected appears.

When selecting the DOLBY PRO LOGIC mode in step 1: "NORMAL", "WIDE" and "PHANTOM" appear in turn.

When selecting the 3 STEREO mode in step 1: "NORMAL" and "WIDE" appear one after the other.

NOTE

- Depending on the sound source or listening condition, surround effect may not be obtained even when the Dolby Pro Logic is set to on.
- The full Dolby Pro Logic effect cannot be obtained when using the software without mark. In this case, use the DSP surround system instead (see page 8).
- The Dolby Pro Logic system is automatically canceled:
 - when the DSP system is turned on
 - when the 5.1 CH function is selected
 - when headphones are plugged in
- The Dolby Pro Logic cannot be set to on while headphones are plugged in.

ADJUSTING SPEAKER LEVEL BALANCE

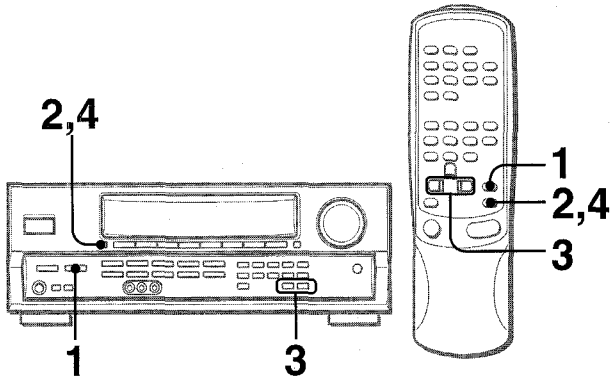

The unit is equipped with a built-in test signal generator called a noise sequencer for easy balance adjustment of all five channels. The sequencer outputs a noise signal that "travels" from channel to channel, enabling the simple adjustment of sound level to achieve the same apparent loudness, at your listening position, from each channel.

- 1 Select the Dolby Pro Logic mode according to your current type and placement of the speakers. (See page 13.)
- 2 Press the MANUAL SELECT button and hold it down for about two seconds until "L/R 0dB" appears.

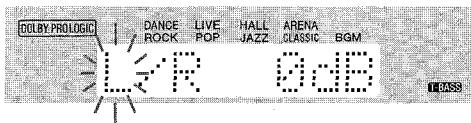

A noise signal is sent to each channel in turn as follows:

DOLBY PRO LOGIC NORMAL or WIDE mode

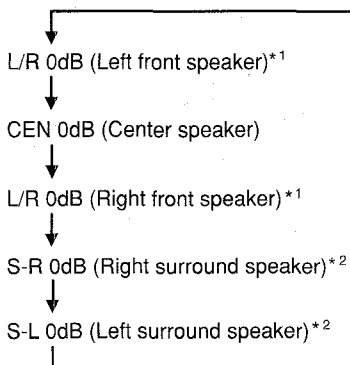

DOLBY PRO LOGIC PHANTOM mode

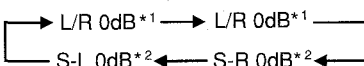

3 STEREO NORMAL or WIDE mode

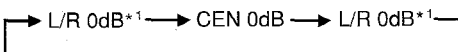

*1 "L" or "R" flashes to indicate one of the front speakers from which the noise signal is output.
 *2 The noise signal is output from the L and R surround speakers at the same time.

3 Adjust the sound level of the center and surround speakers.

While "CEN", "S-L" or "S-R" flashes in the display, press the UP▲ or DOWN▼ button so that the sound level of the center or surround speakers matches that of the front speakers.

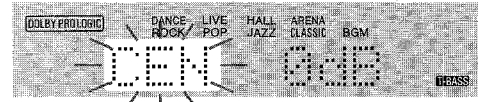

The balance of the front speakers can be adjusted as well while "L/R" is displayed.

4 Press the MANUAL SELECT button again to stop the noise signal.

NOTE

When adjusting the speakers level balance of the Dolby Pro Logic, those of the DSP and 5.1 CH modes are also changed.

About the channels

The left and right speakers create the stereo effect. The center speaker helps achieve precise sound positioning over a broad sound field. The rear-mounted surround speakers enhance the "depth" of the sound field.

To change the surround speakers delay time of the Dolby Pro Logic mode

The surround speakers reproduce sounds a split second after the front speakers. The delay is initially set to 20 ms (milliseconds).

To change this standard delay time, press the MANUAL SELECT button repeatedly so that "SUR" is displayed. Then, press the UP▲ or DOWN▼ button. Each time one of the buttons is pressed, the delay time changes as shown below.

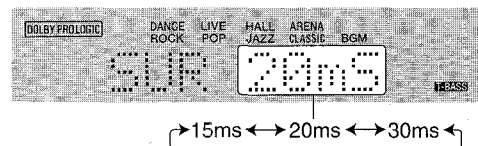

To adjust the speakers level balance while listening to the source (Dolby Pro Logic and 5.1 CH modes)

The speakers level balance can be changed after adjusting it with the noise sequencer. The balance can be changed whenever the Dolby Pro Logic system is turned on or the 5.1 CH function is selected.

- 1 Play a disc or video software recorded in Dolby Pro Logic or Dolby Digital Surround.
- 2 Press the MANUAL SELECT button repeatedly so that "L/R", "CEN", "S-L" or "S-R" appears on the display.
- 3 Press the UP▲ or DOWN▼ button while the speaker name to be adjusted is displayed.

SETTING THE CLOCK

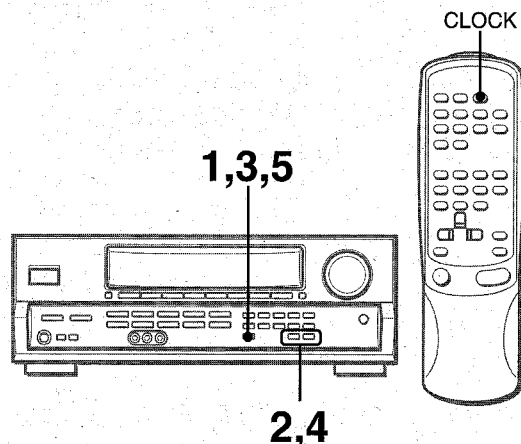

When the AC cord is connected for the first time, the clock on the display flashes.

Set the time as follows while the power is off.

1 Press the SET button.

The hour flashes.

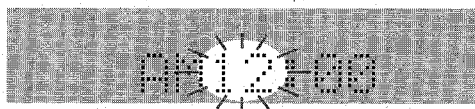

2 Press the DOWN▼ or UP▲ button to designate the hour.

3 Press the SET button to set the hour.

The hour stops flashing and the minute starts flashing.

4 Press the DOWN▼ or UP▲ button to designate the minute.

5 Press the SET button to set the minute.

The minute stops flashing on the display and the clock starts from 00 second.

To correct the current time

Press the POWER button to turn the unit off. Press the SET button and carry out steps 1 to 5 above.

To display the current time

Press the CLOCK button on the remote control. The clock is displayed for 4 seconds.

To switch to the 24-hour standard

Press the POWER button while pressing the UP▲ or DOWN▼ button while the current time is displayed.

Repeat the same procedure to restore the 12-hour standard.

If the clock display flashes while the power is off

This is caused by a power interruption. The current time needs to be reset.

If power is interrupted for more than approximately 24 hours, all settings stored in memory after purchase need to be reset.

SETTING THE SLEEP TIMER

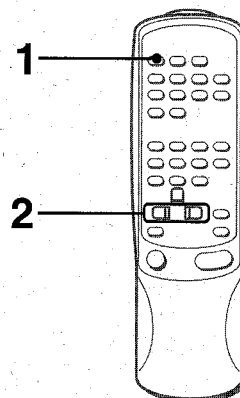

The receiver can be automatically turned off at a specified time.

Use the remote control.

1 Press the SLEEP button.



2 Press the UP▶ or DOWN◀ button within four seconds to specify the time until the power is turned off.

Each time the button is pressed, the time changes between 5 and 240 minutes in 5-minute steps.



Specified time

To check the time remaining until the power is turned off

Press the SLEEP button once. The remaining time is displayed for four seconds.

To cancel the sleep timer

Press the SLEEP button twice so that "SLEEP" on the display disappears.

CARE AND MAINTENANCE

Occasional care and maintenance of the unit is needed to optimize the performance of your unit.

To clean the cabinet

Use a soft dry cloth.

If the surfaces are extremely dirty, use a soft cloth lightly moistened with mild detergent solution. Do not use strong solvents, such as alcohol, benzine or thinner as these could damage the finish of the unit.

SPECIFICATIONS

FM tuner section

Tuning range	87.5 MHz to 108 MHz
Usable sensitivity (IHF)	13.2 dBf
Antenna terminals	75 ohms (unbalanced)

AM tuner section

Tuning range	530 kHz to 1710 kHz (10 kHz step), 531 kHz to 1602 kHz (9 kHz step)
Usable sensitivity	350 μ V/m
Antenna	Loop antenna

Amplifier section

Power output	[Stereo Mode] Front 85 watts per channel, Min. RMS at 8 ohms, from 40 Hz to 20 kHz, with no more than 0.9% Total Harmonic Distortion [Dolby Pro Logic or 5.1 CH Mode] Front 70 watts per channel, Min. RMS at 8 ohms, from 40 Hz to 20 kHz, with no more than 0.9% Total Harmonic Distortion Rear (Surround) 35 watts per channel, Min. RMS at 8 ohms, 1 kHz, with no more than 0.9% Total Harmonic Distortion Center 70 watts, Min. RMS at 8 ohms, 1 kHz, with no more than 0.9% Total Harmonic Distortion 0.08 % (50 W, 1 kHz, 8 ohms, Front)
--------------	---

Total harmonic distortion Inputs

AUDIO IN	PHONO: 2.5 mV, adjustable (47 kohms) CD: 200 mV, adjustable (47 kohms) TAPE MONITOR: 300 mV (47 kohms) VIDEO 1/DVD/MD, VIDEO 2/LD/TV, VIDEO 3, AUX: 200 mV, adjustable (47 kohms) 5.1 INPUT FRONT, CENTER: 450 mV (47 kohms) SURROUND, SUB-WOOFER: 300 mV (47 kohms)
----------	--

Outputs

VIDEO IN: 1 Vp-p (75 ohms) AUDIO OUT (REC OUT): 200 mV (1 kohm) VIDEO OUT (MONITOR): 1 Vp-p (75 ohms) SUPER WOOFER: 1.2 V FRONT SPEAKERS IMP: 8 Ω (front speakers A and B): accepts speakers of 8 ohms or more. SURROUND SPEAKERS IMP: 8 Ω (surround speakers): accepts speakers of 8 ohms or more CENTER SPEAKER IMP: 8 Ω : accepts a speaker of 8 ohms or more. PHONES (stereo jack): accepts headphones of 32 ohms or more -20 dB

Muting

General

Power requirements	120 V AC, 60 Hz
Power consumption	125 W
Dimensions	430 × 155 × 351 mm
(W × H × D)	(17 × 6 ¹ / ₈ × 13 ⁷ / ₈ in.)
Weight	10.0 kg (22 lb 1 oz.)

Specifications and external appearance are subject to change without notice.

DOLBY PRO LOGIC

Manufactured under license from Dolby Laboratories Licensing Corporation.

"DOLBY" the double-D symbol  and "PRO LOGIC" are trademarks of Dolby Laboratories Licensing Corporation.

TROUBLESHOOTING GUIDE

If the unit fails to perform as described in these Operating Instructions, check the following guide.

GENERAL

There is no sound.

- Is the AC cord connected properly?
- Is there an incorrect connection? (→ page 3)
- There may be a short circuit in the speaker terminals.
→ Disconnect the AC cord, then correct the speaker connections.
- Was an incorrect function button pressed?
- Are the FRONT SPEAKERS A and B buttons set correctly? (→ page 6)

Sound is emitted from one speaker only.

- Is the BALANCE set appropriately?
- Is the other speaker disconnected?

Sound is heard at a very low volume.

- Has the MUTING button been pressed?

An erroneous display or a malfunction occurs.

- Reset the unit as stated below.

TUNER SECTION

There is constant, wave-like static.

- Is the antenna connected properly? (→ page 5)
- Is the FM signal weak?
→ Connect an outdoor antenna.

The reception contains noise interference or the sound is distorted.

- Is the system picking up external noise or multipath distortion?
→ Change the orientation of the antenna.
→ Move the unit away from other electrical appliances.

To reset

If an unusual condition in the display window or malfunction occurs, reset the unit as follows.

- 1 Press the POWER button to turn off the power.
- 2 Press the POWER button while pressing the SET button.
Everything stored in memory after purchase is canceled.

If the power cannot be turned off in step 1 because of a malfunction, reset by disconnecting the AC cord and carry out step 2.

PARTS INDEX

Instructions about each part on the unit or remote control are indicated on the pages listed below.

(in alphabetical order)

Parts	Pages
AUX	6, 9
BALANCE	7
CD	6, 9
CLOCK	15
DOLBY SURROUND	13, 14
DOWN ▼ (◀)	8, 11, 12, 14, 15
DSP	8
FRONT SPEAKERS A, B	6
GEQ	8
MANUAL SELECT (TEST)	8, 14
MONO TUNER	11
MUTING, MUTE	7
PHONES	6
PHONO	6, 9
POWER	6, 11, 15
SET	12, 15
SLEEP	15
TAPE MONITOR	6, 9, 10
T-BASS	7
TUNER (TUNER BAND)	6, 9, 11, 12
UP ▲ (▶)	8, 11, 12, 14, 15
VIDEO 1/5.1 CH	6, 9, 10
VIDEO 2	6, 9
VIDEO 3	6, 9
VOLUME (▼, ▲)	7

ADVERTENCIA

PARA REDUCIR EL RIESGO DE INCENDIOS O SACUDIDAS ELECTRICAS, NO EXPONGA ESTE APARATO A LA LLUVIA NI A LA HUMEDAD.



CAUTION

RISK OF ELECTRIC SHOCK
DO NOT OPEN



“PRECAUCION: PARA REDUCIR EL RIESGO DE QUE SE PRODUZCAN SACUDIDAS ELECTRICAS, NO quite la cubierta (o panel posterior). EN EL INTERIOR NO HAY PIEZAS QUE DEBA REPARAR EL USUARIO. SOLICITE LAS REPARACIONES AL PERSONAL DE SERVICIO CAPACITADO.”

Explicación de los símbolos gráficos:

El símbolo del rayo con punta de flecha, en el interior de un triángulo equilátero, tiene la finalidad de avisar al usuario de la presencia de "tensiones peligrosas" sin aislar en el interior del producto que podrían ser de suficiente magnitud como para constituir un riesgo de sacudida eléctrica para las personas.



El signo de exclamación en el interior de un triángulo equilátero tiene la finalidad de avisar al usuario de la presencia de instrucciones de operación y mantenimiento (reparación) en el material impreso que acompaña al aparato.



Anotación del propietario

Para su conveniencia, anote el número de modelo y el número de serie (los encontrará en el panel trasero de su aparato) en el espacio suministrado más abajo. Mencíonelos cuando se ponga en contacto con su concesionario Aiwa en caso de tener dificultades.

N.º de modelo	N.º de serie (N.º de lote)
AV-D30	

PRECAUCIONES

Antes de utilizar la unidad, lea cuidadosa y completamente este manual instrucciones. Guarde el manual de instrucciones para futuras referencias. Todos los avisos y precauciones del manual de instrucciones y de la unidad deberán seguirse estrictamente, así como las sugerencias de seguridad indicadas a continuación.

Instalación

- 1 Agua y humedad** — No utilice esta unidad cerca del agua, como al lado de una bañera, un lavabo, una piscina, etc.
- 2 Calor** — No utilice esta unidad cerca de fuentes térmicas, como salidas de calefacción, estufas, ni demás aparatos que generen calor.
Tampoco deberá someterse a temperaturas inferiores a 5°C (41°F) ni superiores a 35°C (95°F).
- 3 Superficie de montaje** — Coloque la unidad sobre una superficie plana y nivelada.
- 4 Ventilación** — La unidad deberá colocarse donde tenga espacio suficiente a su alrededor para asegurar su ventilación adecuada. Deje un espacio libre de 10 cm en la parte posterior y superior de la unidad, y de 5 cm a cada lado.
 - No la coloque sobre una cama, una alfombra, ni nada similar que pueda bloquear las aberturas de ventilación.
 - No la instale en una librería, un armario, ni un bastidor cerrado, donde la ventilación podría ser deficiente.
- 5 Entrada de objetos y líquidos** — Tenga cuidado de que en el interior de la unidad no entren objetos pequeños ni líquidos a través de las aberturas de ventilación.
- 6 Carritos y estantes** — Cuando haya colocado o montado la unidad sobre un estante o un carrito, deberá moverla con cuidado.
Las paradas repentinas, la fuerza excesiva, o las superficies desiguales podrían causar el vuelco o la caída de la combinación de la unidad y el carrito.
- 7 Montaje en una pared o en el techo** — La unidad no deberá montarse en una pared ni en el techo, a menos que se especifique en el manual de instrucciones.



Energía eléctrica

- 1 Fuentes de alimentación** — Conecte esta unidad solamente a las fuentes de alimentación especificadas en las instrucciones de manejo, y como está marcado en la unidad.
- 2 Polarización** — Como medida de seguridad, algunas unidades disponen de enchufes de alimentación de CA polarizados que solamente podrán insertarse de una forma en el tomacorriente de la red. Si es difícil o imposible insertar el enchufe de alimentación de CA en un tomacorriente de la red, dele la vuelta e inténtelo de nuevo. Si sigue sin poder insertarse bien, llame a un técnico de servicio cualificado para que reemplace el tomacorriente. Para evitar anular la función de seguridad del enchufe polarizado, no lo inserte a la fuerza en un tomacorriente.
- 3 Cable de alimentación de CA**
 - Para desconectar el cable de alimentación, tire del enchufe de CA. No tire del propio cable.
 - No tome nunca el cable de alimentación de CA con las manos húmedas, ya que esto podría resultar en incendios o descargas eléctricas.
 - No pise el cable de alimentación ni lo pille con objetos colocados encima o contra él, ya que podrían producirse incendios o descargas eléctricas.
 - Evite sobrecargar los tomacorrientes y los cables prolongadores por encima de su capacidad, ya que esto podría resultar en incendios o descargas eléctricas.

- 4 Cable prolongador** — Para evitar descargas eléctricas, no utilice el enchufe de alimentación de CA polarizado con un cable prolongador ni tomacorriente a menos que el enchufe pueda insertarse completamente a fin de evitar que sus cuchillas queden al descubierto.
- 5 Períodos sin utilización** — Cuando no vaya a utilizar la unidad durante varios meses, desenchufe el cable de alimentación de CA del tomacorriente de la red. Cuando el cable de alimentación esté enchufado, circulará una pequeña corriente por la unidad, incluso aunque la alimentación esté desconectada.

Antena exterior

- 1 Líneas eléctricas** — Cuando conecte una antena exterior, cerciórese de que esté alejada de las líneas eléctricas.
- 2 Puesta a tierra de la antena exterior** — Cerciórese de que el sistema de antena esté adecuadamente puesto a tierra como medida de protección contra sobretensiones inesperadas o la generación de electrostática. El artículo 810 del código National Electric Code, ANSI/NFPA70 proporciona información sobre la puesta a tierra adecuada del mástil, la estructura de soporte, y la acometida a la unidad de descarga de la antena, así como sobre el tamaño de la unidad de puesta a tierra, la conexión de los terminales de puesta a tierra, y los requisitos de puesta a tierra de los propios terminales.

Puesta a tierra de la antena según el Código Eléctrico Nacional

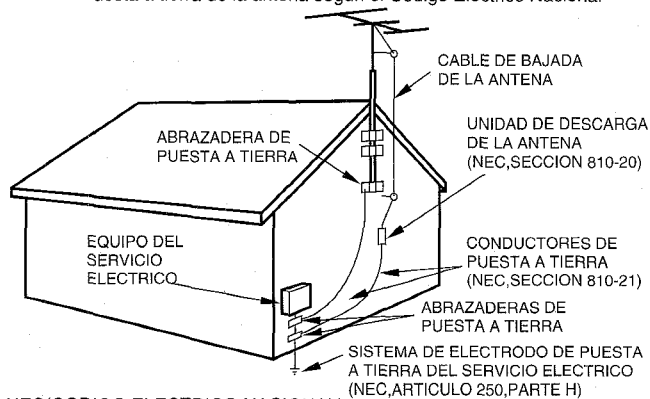

NEC(CODIGO ELECTRICO NACIONAL)

Mantenimiento

Limpie la unidad solamente como se recomienda en el manual de instrucciones.

Daños que requieren reparación

Haga que la unidad sea revisada por un técnico de servicio cualificado si:

- se ha dañado el cable de alimentación o el enchufe de CA.
- en el interior de la unidad han entrado objetos o líquidos.
- la unidad ha estado expuesta a la lluvia o al agua.
- la unidad parece no funcionar normalmente.
- la unidad presenta un cambio notable en su rendimiento.
- la unidad ha caído, o se ha dañado su caja.

NO INTENTE REPARAR USTED MISMO LA UNIDAD.

Compruebe su unidad y accesorios

Receptor estéreo AV-D30

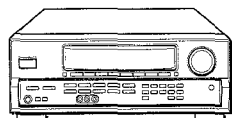

Antena de FM

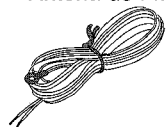

Manual de instrucciones, etc.

Controlador remoto

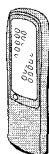

Antena de AM



INDICE

PRECAUCIONES	1
PREPARATIVOS	
CONEXIONES	3
ANTES DE LA OPERACION	6
SONIDO	
AJUSTE DEL SONIDO A SU GUSTO	7
ECUALIZADOR GRAFICO ELECTRONICO	8
SONIDO PERIMETRICO DEL PROCESADOR DE SEÑAL DIGITAL	8
OPERACIONES BASICAS	
SELECCION DE UNA FUENTE DE AUDIO/VIDEO	9
GRABACION DE UNA FUENTE DE AUDIO	10
ESCUCHA DE LA RADIO	
SINTONIA MANUAL	11
SINTONIA DIRECTA	11
MEMORIZACION DE EMISORAS	12
DOLBY SURROUND	
SELECCION DE DOLBY PRO LOGIC	13
AJUSTE DEL EQUILIBRIO DEL NIVEL ENTRE ALTAVOCES	14
TEMPORIZADOR	
PUESTA EN HORA DEL RELOJ	15
PROGRAMACION DEL TEMPORIZADOR CRONODESCONECTADOR	15
GENERALIDADES	
CUIDADOS Y MANTENIMIENTO	16
ESPECIFICACIONES	16
GUIA PARA LA SOLUCION DE PROBLEMAS	17
INDICE DE LAS PARTES	18



CONEXIONES

Antes de conectar el cable de alimentación de CA

La tensión nominal de su unidad indicada en el panel posterior de su unidad es de 120 V CA. Compruebe si esta tensión coincide con la de la red local.

IMPORTANTE

Conecte primero los altavoces, las antenas, y todos los demás equipos externos. Después conecte el cable de alimentación de CA.

CONEXION DE EQUIPOS

Las clavijas de los cables conectores y las tomas están codificadas en color de la forma siguiente:

Clavijas y tomas rojas: Para el canal derecho de señales de audio

Clavijas y tomas blancas: Para el canal izquierdo de señales de audio

Clavijas y tomas amarillas: Para señales de vídeo

NOTA

Inserte las clavijas de los cables conectores firmemente en las tomas. Las conexiones flojas podrían producir zumbidos u otras interferencias de ruido.

- *1 Cerciórese de conectar el terminal VIDEO OUT de un reproductor de discos DVD directamente a un televisor, no a través de esta unidad. De lo contrario, es posible que aparezca ruido en las imágenes cuando reproduzca discos DVD protegidos contra copia.
- *2 El sonido de entrada a través de los terminales 5.1 INPUT no podrá grabarse. Cuando desee grabar sonido de un reproductor de discos DVD, conecte los terminales AUDIO OUT (DOWN MIXING) del reproductor de discos DVD a los terminales VIDEO 1/DVD/MD AUDIO IN de la unidad.
- *3 Para conectar a un equipo de vídeo monoaural, utilice un cable conector de estéreo-monoaural (no suministrado).

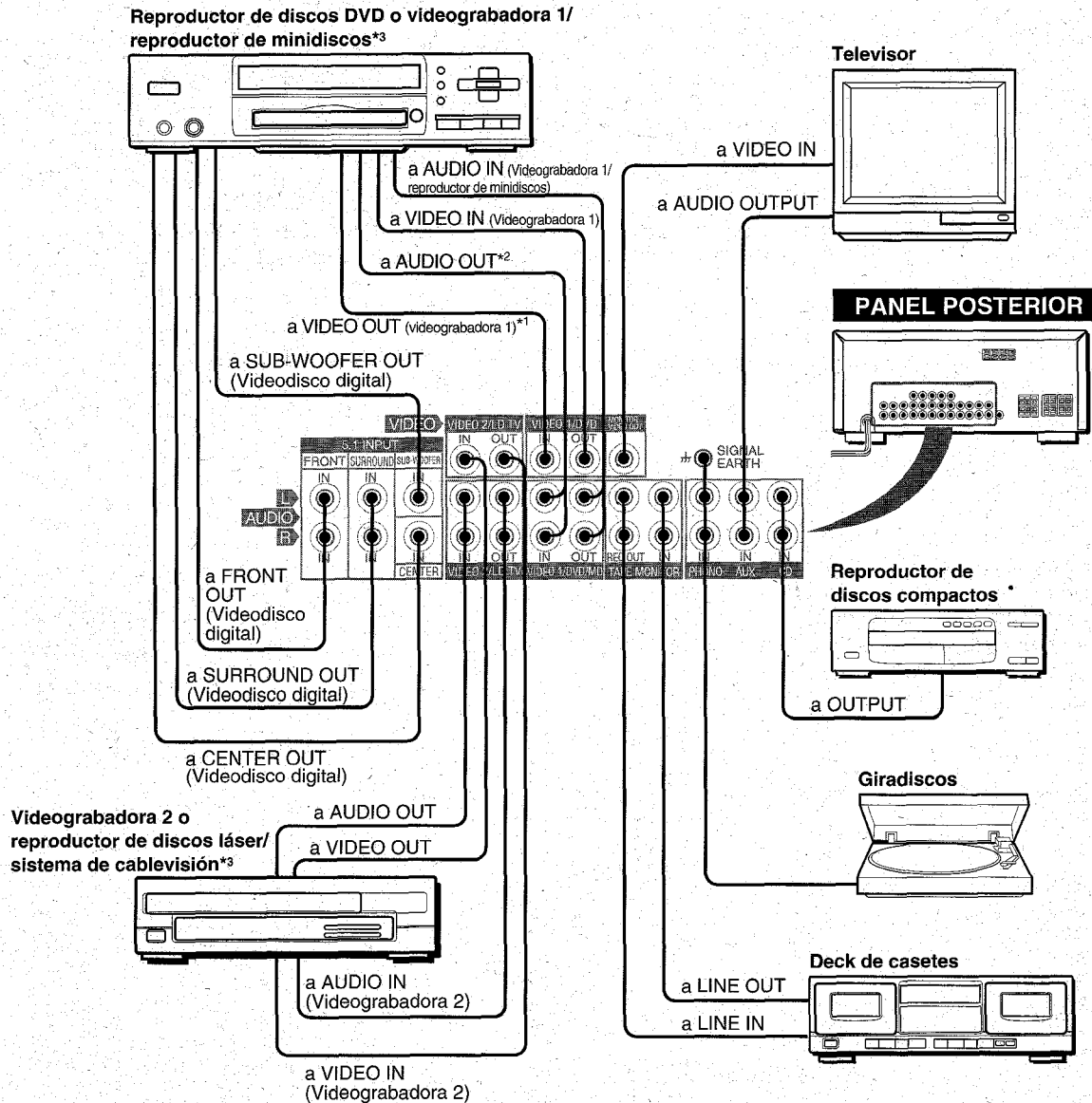

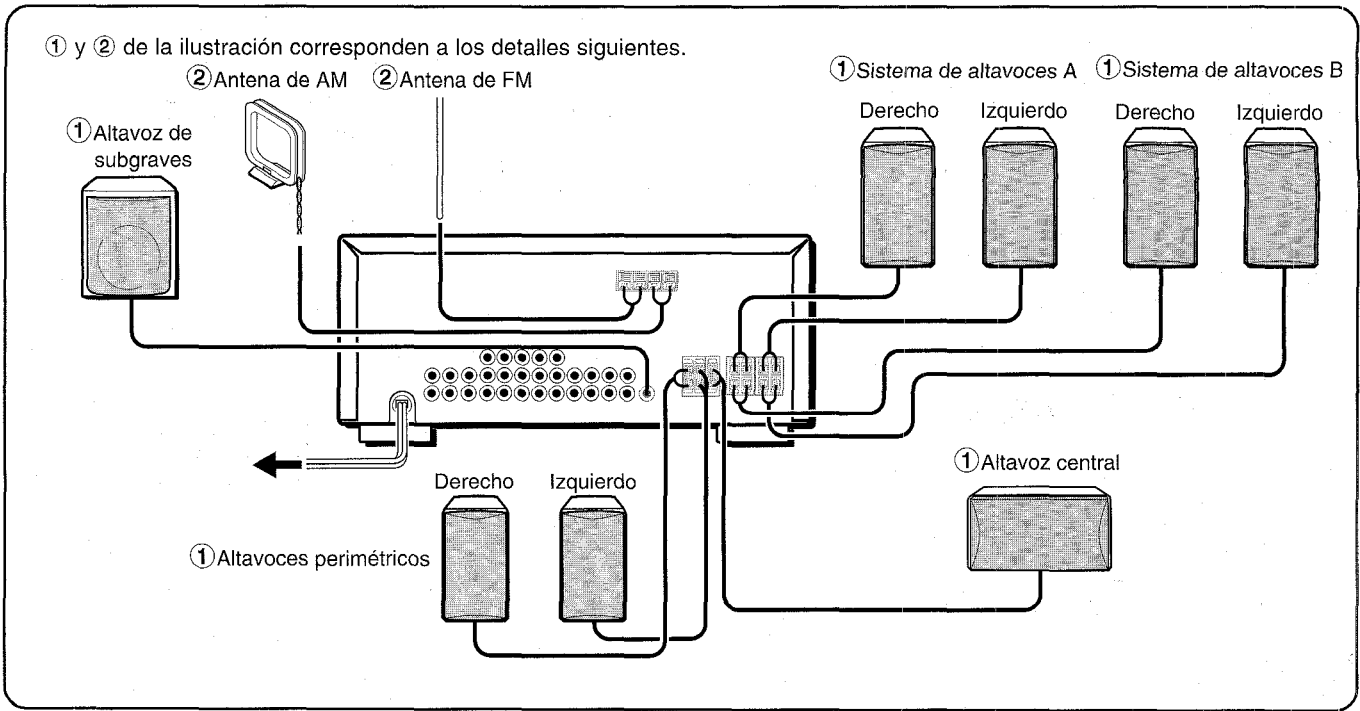

CONEXION DE LOS ALTAVOCES ①

Terminales para altavoces

Conecte los altavoces delanteros (sistema A y/B), un altavoz central, y altavoces perimétricos a los terminales para altavoces correspondientes de la unidad.

- los cable de los altavoces delanteros a los terminales FRONT SPEAKERS
- el cable del altavoz central a los terminales CENTER SPEAKER
- los cables de los altavoces perimétricos a los terminales SURROUND SPEAKERS
- para obtener graves más potentes, el cable del altavoz de subgraves (con amplificador incorporado) a la toma SUPER WOOFER.

Impedancia de los altavoces

Para todos los altavoces, utilice 8 ohmios o más.

Conexión de los terminales + a +, y - a -

Para obtener el efecto acústico apropiado, los terminales de la unidad y de los altavoces deberán conectarse con la polaridad apropiada: los terminales + de la unidad deberán conectarse a los terminales + de los altavoces (y - a -).

NOTA

- Cerciórese de conectar correctamente los cables de los altavoces como se muestra en la columna de la derecha. La conexión inapropiada podría causar cortocircuitos en los terminales SPEAKER(S).
- No coloque objetos que generen magnetismo cerca de los altavoces.

Altavoces delanteros

Levante la lengüeta del terminal, inserte el conductor del cable del altavoz en el orificio del terminal, y después cierre la lengüeta. Compruebe si el conductor ha quedado conectado con seguridad.

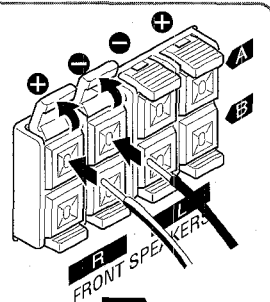

Altavoz central

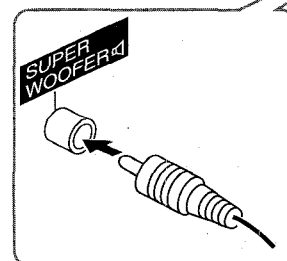
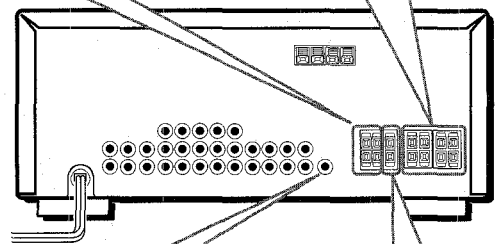
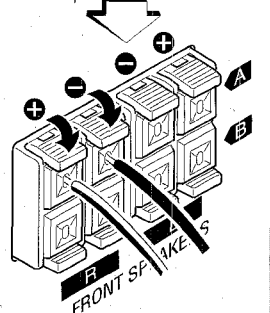
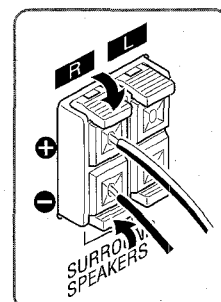

Altavoces perimétricos

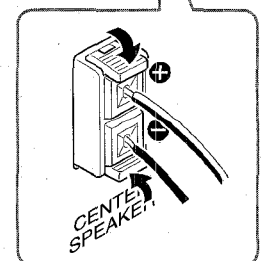

Altavoz de subgraves

UBICACION DE LOS ALTAVOCES

Coloque los altavoces de forma que obtenga el máximo efecto del sistema Dolby Digital Surround (5,1 CH), Dolby Pro Logic, o efecto del DSP.

a) Altavoces delanteros

b) Altavoz central

Colóquelo en el centro de los dos altavoces delanteros. Además, si ha conectado un televisor a la unidad, coloque el altavoz sobre o debajo del mismo.

c) Altavoces perimétricos

Colóquelos directamente a los lados del área de escucha o ligeramente detrás de ella. Alinéelos horizontalmente, a aproximadamente 1 metro sobre la altura de los oídos.

d) Altavoz de subgraves

Coloque el altavoz de subgraves entre los dos altavoces delanteros.

NOTA

El sonido procedente de los altavoces perimétricos o del altavoz central dependerá del ajuste del DSP, de Dolby Pro Logic, y de la función 5,1 CH.

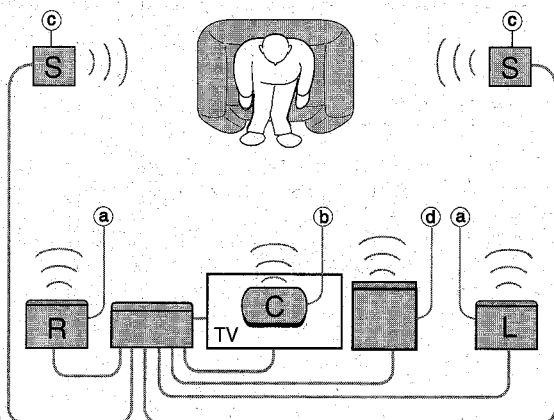

CONEXION DE LAS ANTENAS SUMINISTRADAS ②

Conecte la antena de FM a los terminales FM 75 Ω y la antena de AM a los terminales AM LOOP.

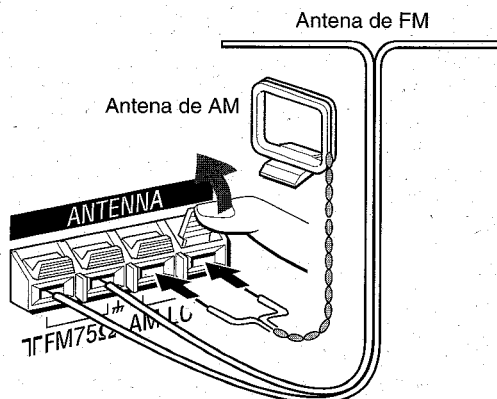

Para colocar la antena de cuadro de AM sobre una superficie

Fije la uña en la ranura como se muestra en la ilustración.

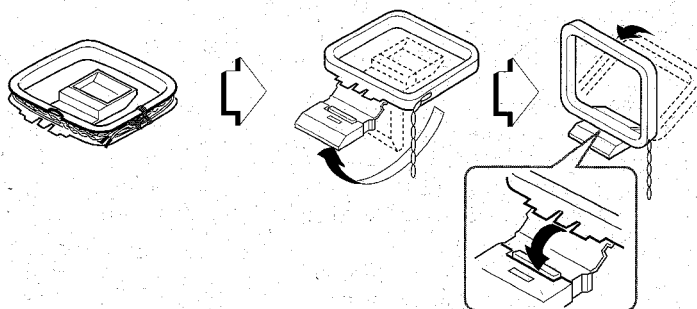

Ubicación de las antenas

Antena en T de FM:

Extienda horizontalmente esta antena en forma de T y fije sus extremos a una pared.

Antena de cuadro de AM:

Colóquela con la orientación óptima.

NOTA

- No acerque la antena de FM a objetos metálicos ni a rieles de cortinas.
- No acerque la antena de AM a otros equipos externos, la propia unidad, el cable de alimentación de CA, ni los cables de los altavoces, porque podría captar ruido.
- No desbobine la antena de cuadro de AM.

CONEXION DE UNA ANTENA EXTERIOR

Para mejorar la recepción de FM, se recomienda utilizar una antena exterior. Conecte la antena exterior a los terminales FM 75 Ω.

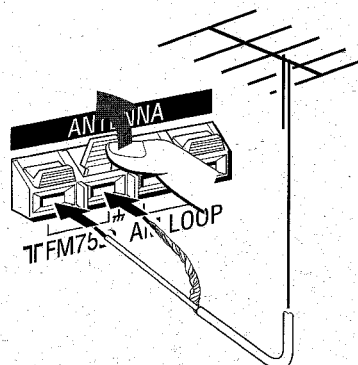

SOBRE EL CONTROLADOR REMOTO

Inserción de las pilas

Quite la tapa del compartimento de las pilas de la parte posterior del controlador remoto e inserte dos pilas R6 (AA).

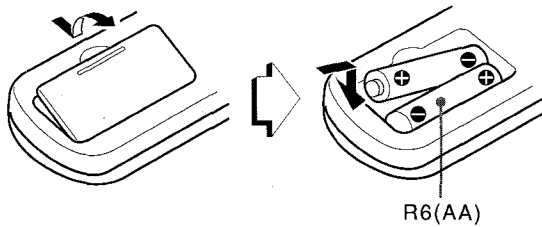

Cuándo reemplazar las pilas

La distancia máxima de operación entre el controlador remoto y el sensor de la unidad deberá ser de aproximadamente 5 metros. Cuando esta distancia se reduzca, reemplace las pilas por otras nuevas.

Utilización del controlador remoto

Las instrucciones de este manual se refieren principalmente a los botones de la unidad principal. Los botones del controlador remoto con los mismos nombres que los de la unidad principal también podrán utilizarse.

NOTA

- Cuando no vaya a utilizar la unidad durante mucho tiempo, extráigale las pilas para evitar la posible fuga de su electrolito.
- Es posible que el controlador remoto no funcione correctamente cuando:
 - La línea de visión entre el controlador remoto y el sensor de control remoto del interior del visualizador esté expuesta a una luz intensa como, por ejemplo, la luz solar directa.
 - Estén utilizándose cerca otros controladores remotos (de un televisor, etc.).

ANTES DE LA OPERACION

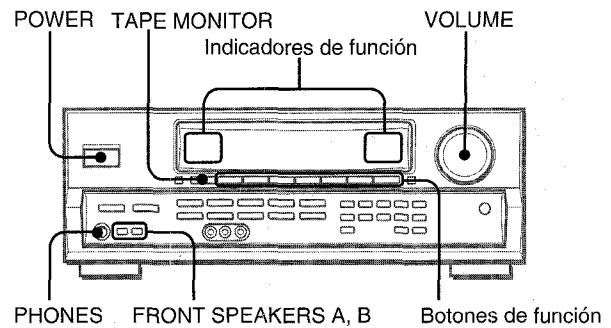

Para conectar la alimentación de la unidad

Presione uno de los botones de función (TUNER, PHONO, AUX, CD, VIDEO 1/5.1 CH, VIDEO 2 o VIDEO 3) o el botón TAPE MONITOR.

Cuando presione el botón TUNER, se recibirá la emisora previamente sintonizada (función de reproducción directa). También podrá utilizarse el botón POWER.

La operación será posible después de cuatro segundos, mientras esté visualizándose el nivel de VOL (volumen) o el nombre de la función, uno tras otro, y el indicador de la función seleccionada esté parpadeando.

Selección del sistema de altavoces delanteros

Para utilizar el sistema de altavoces A: Ponga el botón FRONT SPEAKERS A en **ON**.

Para utilizar el sistema de altavoces B: Ponga el botón FRONT SPEAKERS B en **ON**.

Para utilizar ambos sistemas de altavoces: Ponga ambos botones en **ON**.

Para desconectar uno de los sistemas (o ambos sistemas) de altavoces, ponga el botón (o los botones) en **OFF**.

NOTA

Como los sistemas de altavoces delanteros A y B están conectados en serie:

- El sonido se reducirá ligeramente cuando utilice ambos sistemas de altavoces.
- No se oirá sonido si los botones FRONT SPEAKERS A y B están en **ON** cuando solamente haya conectado un sistema de altavoces.

Utilización de auriculares

Conecte los auriculares con clavija estéreo estándar (6,3 mm de diá.) en la toma PHONES. Cerciérese de que los botones FRONT SPEAKERS A y B no estén en **OFF**. De lo contrario, el sonido saldría a través de los altavoces.

NOTA

Cuando enchufe los auriculares, se cancelará automáticamente la función 5,1 CH, Dolby Pro Logic, o el sistema del DSP.

Para desconectar la alimentación de la unidad, presione el botón POWER.

AJUSTE DEL SONIDO A SU GUSTO

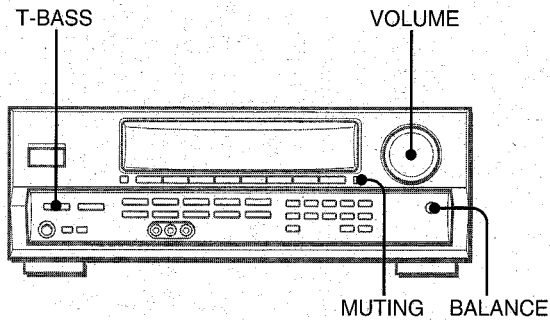

CONTROL DEL VOLUMEN

Gire el control VOLUME de la unidad o presione los botones VOLUME del controlador remoto.

El nivel del volumen se mostrará en el visualizador durante cuatro segundos. Este nivel podrá ajustarse entre 0 y MAX (31). La indicación parpadeará cuando el nivel se haya ajustado a más de 21.

El nivel del volumen permanecerá memorizado incluso después de haber desconectado la alimentación. Sin embargo, si desconecta la alimentación cuando el nivel del volumen esté ajustado a más de 17, la próxima vez que vuelva a conectarla se ajustará automáticamente a 16.

Para ajustar el equilibrio entre los altavoces delanteros izquierdo/derecho

Presione el botón BALANCE para hacer que se visualice "L/R 0dB". Después presione repetidamente el botón DOWN ▼ o UP ▲ antes de cuatro segundos. Tenga en cuenta que también cambiará el equilibrio de los altavoces delanteros de los modos 5,1 CH y Dolby Pro Logic.

Para silenciar temporalmente el sonido

Presione el botón MUTING (-20 dB).

En el visualizador aparecerá "MUTE ON" durante cuatro segundos. Mientras el sonido esté silenciado, el indicador de función seleccionado parpadeará. Para restablecer el sonido, vuelva a presionar el botón MUTING.

SISTEMA SUPER T-BASS

El sistema T-BASS realza el realismo del sonido de baja frecuencia.

Presione el botón T-BASS.

Cada vez que presione el botón, el nivel cambiará.

Seleccione a su gusto uno de los tres niveles o la posición de cancelación.

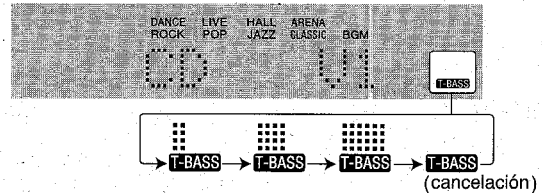

NOTA

El sonido de baja frecuencia puede distorsionarse cuando utilice el sistema T-BASS con un disco o un casete cuyo sonido de baja frecuencia haya sido acentuado originalmente. En este caso, cancele el sistema T-BASS.

AJUSTE DEL SONIDO DURANTE LA GRABACION

El volumen y el tono de salida de los altavoces o de los auriculares podrán variarse libremente sin que se vea afectado el nivel de grabación.

ECUALIZADOR GRAFICO ELECTRONICO

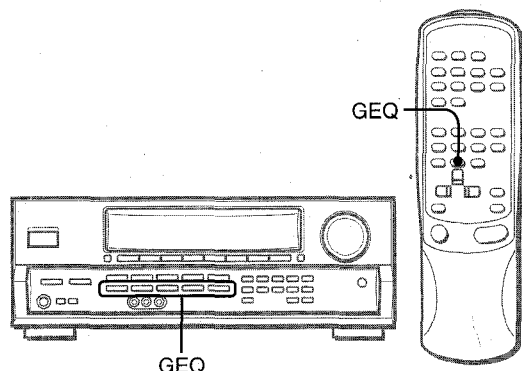

Esta unidad dispone de los cinco modos de ecualización siguientes.

ROCK: Acentúa el sonido de graves y agudos.

POP: Ofrece más presencia a las voces y a la gama media.

JAZZ: Acentúa las frecuencias bajas para música de tipo jazz.

CLASSIC: Ofrece sonido rico con graves profundos y agudos delicados.

BGM: Ofrece tono calmado con graves y agudos suprimidos.

Presione uno de los botones GEQ (ecualizador gráfico).

El nombre del modo seleccionado aparecerá en el visualizador durante cuatro segundos, y en se encerrará entre paréntesis en el visualizador.



Modo seleccionado

Para cancelar el modo seleccionado

Vuelva a presionar el botón seleccionado. En el visualizador aparecerá "GEQ OFF".

Para seleccionar con el controlador remoto

Presione repetidamente el botón GEQ hasta que se visualice el modo de ecualización deseado.

SONIDO PERIMETRICO DEL PROCESADOR DE SEÑAL DIGITAL

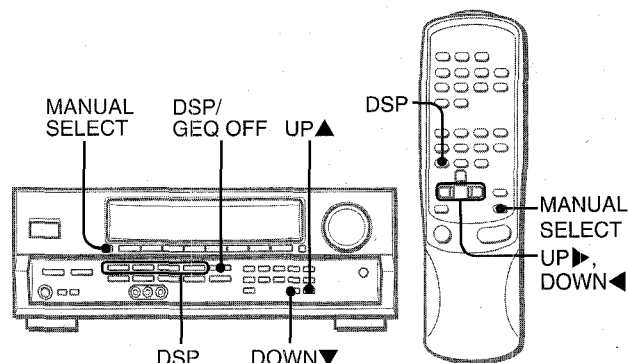

Los circuitos de sonido perimétrico del procesador de señal digital (DSP) pueden recrear el efecto de sonidos reflejados en paredes o techos, para ofrecer la presencia de sonido de ambientes reales. Existen cuatro modos correspondientes a los modos de ecualización gráfica. Los modos de ecualización se seleccionarán automáticamente, y también podrá seleccionar o desactivarlos a su gusto.

Presione uno de los botones DSP (procesador de señal digital) (DANCE, LIVE, HALL o ARENA).

El nombre del modo seleccionado aparecerá en el visualizador durante cuatro segundos, y también se visualizarán los modos del DSP y del GEQ adecuados.

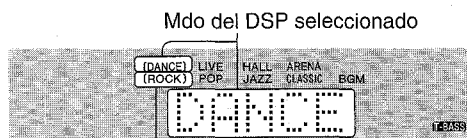

Modo de GEQ correspondiente

Cuando la fuente de música sea monoaural

Seleccione LIVE para obtener un efecto estéreo simulado. Si selecciona DANCE, HALL o ARENA no oírán sonido a través de los altavoces perimétricos.

Para cancelar el modo seleccionado

Vuelva a presionar el botón seleccionado. En el visualizador aparecerá "DSP OFF". Incluso aunque haya cancelado el modo del DSP seleccionado, el modo del GEQ adecuado o seleccionado permanecerá en el visualizador. Para cancelar el modo del DSP seleccionado y el modo de GEQ correspondiente (o seleccionado) al mismo tiempo, pulse el botón DSP/GEQ OFF.

Para seleccionar con el controlador remoto

Presione repetidamente el botón DSP hasta que se visualice el modo de ecualización deseado.

Para ajustar el volumen y el equilibrio de los altavoces perimétricos

Presione dos o tres veces el botón MANUAL SELECT, mientras el sistema del DSP esté activado, para hacer que se visualice "S-R 0dB" (para el altavoz perimétrico derecho) o "S-L 0dB" (para el altavoz perimétrico izquierdo). Después presione repetidamente el botón DOWN ▼ o UP ▲ antes de cuatro segundos.

Tenga en cuenta que también podrá cambiar el volumen y el equilibrio de los altavoces de los modos 5,1 CH y Dolby Pro Logic.

NOTA

- El sistema del DSP se cancelará automáticamente:
 - cuando active el modo Dolby Pro Logic
 - Cuando seleccione la función 5,1 CH
- El sistema del DSP no podrá activarse:
 - cuando haya seleccionado la función 5,1 CH.
 - cuando haya enchufado unos auriculares

SELECCION DE UNA FUENTE DE AUDIO/VIDEO

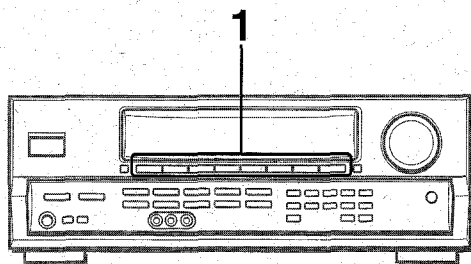

1 Seleccione la fuente de programas.

Presione uno de los botones de función o el botón TAPE MONITOR.

Para escuchar o contemplar	Botón presionado
Cintas	TAPE MONITOR
La radio	TUNER
Discos analógicos	PHONO
Televisión, etc.	AUX
Discos compactos	CD
Videocintas	VIDEO 1/5.1 CH, VIDEO 2, VIDEO 3
Discos láser o programas de cablevisión	VIDEO 2
Minidiscos o videodiscos digitales	VIDEO 1/5.1 CH

Los botones de función a presionarse (excepto PHONO) parpadearán del equipo conectado a los terminales de entrada del panel posterior de la unidad.

NOTA

Cuando utilice un giradiscos con amplificador incorporado, desconecte la alimentación del amplificador ecualizador. Para más información, consulte el manual de instrucciones del giradiscos.

2 Ponga en reproducción la fuente de programas seleccionada.

3 Ajuste el sonido.

Sobre la fuente de vídeo para el monitor o el televisor



Fuente de vídeo seleccionada

V1: VIDEO 1, V2: VIDEO 2, V3: VIDEO 3

La fuente de vídeo seleccionada se indicará en el visualizador, y la señal de vídeo aplicada a la toma MONITOR VIDEO OUT saldrá al televisor.

Para cambiar el nombre visualizado para el botón VIDEO 1/5.1 CH y el botón VIDEO 2

Cuando presione el botón VIDEO1/5.1 CH, inicialmente se visualizará VIDEO 1. Usted podrá cambiar la indicación a DVD o MD.

Para conectar la alimentación, presione el botón POWER manteniendo pulsado el botón VIDEO1/5.1 CH.

Este botón VIDEO 1/5.1 CH también trabajará como selector de función 5,1 CH (5.1 INPUT). Mientras esté visualizándose el nombre de la función seleccionada (VIDEO 1, DVD, o MD) para el botón VIDEO 5.1 CH, vuelva a presionar este botón. El nombre de la función cambiará a "5.1 CH", y se seleccionará la fuente conectada a los terminales 5.1 INPUT.

Para reanudar, vuelva a presionar el botón de forma que se visualice el nombre de la función seleccionada.

El nombre visualizado para el botón VIDEO 2 podrá cambiarse a VIDEO 2, LD, o TV. Con la alimentación conectada, presione el botón POWER manteniendo pulsado el botón VIDEO 2.

Para ajustar el nivel del sonido de la fuente conectada

El nivel de sensibilidad de entrada de cada función (excepto las funciones TUNER y 5,1 CH) podrá ajustarse.

Cuando el nivel del sonido de la fuente conectada sea superior o inferior al de TUNER, ajústelo de la forma siguiente.

1 Seleccione la función que desee ajustar.

Presione el botón de función correspondiente y ponga la fuente en reproducción.

2 Presione repetidamente el botón UP▲ o DOWN▼.



El nivel podrá ajustarse entre -6 dB (MIN) y +8 dB (MAX) en pasos de 2 dB. Ajuste el nivel de forma que el sonido salga con el mismo nivel que el de TUNER.

NOTA

- El nivel de sensibilidad de entrada de la función TUNER o 5,1 CH no podrá ajustarse.
- Tampoco podrá ajustarse el de TAPE MONITOR: Aunque haya seleccionado TAPE MONITOR y el indicador TAPE MONITOR se haya vuelto rojo, al presionar el botón UP▲ o DOWN▼, el nivel de la función indicada en el visualizador cambiará.

PARA REPRODUCIR UN VIDEODISCO DIGITAL GRABADO CON SONIDO DOLBY DIGITAL SURROUND

Este receptor posee conectores 5.1 INPUT que permiten la conexión de un decodificador Dolby Digital con terminales de salida de 5,1 canales. Cuando conecte al receptor un reproductor de discos DVD que contiene un decodificador Dolby Digital, podrá disfrutar de sonido con la calidad de un cine en su hogar cuando reproduzca discos grabados con sonido Dolby Digital Surround.

1 Presione el botón VIDEO 1/5.1 CH para seleccionar la función VIDEO 1 (DVD o MD).

2 Vuelva a presionar el botón VIDEO 1/5.1 CH.



En el visualizador aparecerá "5.1 CH", y como fuente se seleccionará el reproductor de discos DVD conectado a los terminales 5.1 INPUT.

3 Inicie la reproducción del disco DVD grabado con sonido Dolby Digital.

Para reanudar la función de VIDEO 1, DVD (2 canales estéreo), o MD, vuelva a presionar el botón VIDEO 1/5.1 CH.

NOTA

- La función 5,1 CH se cancelará y se seleccionará la función VIDEO1, DVD o MD:
 - cuando active el modo Dolby Pro Logic
 - cuando enchufe unos auriculares
- La función 5,1 CH no podrá seleccionarse cuando haya enchufado unos auriculares.

GRABACION DE UNA FUENTE DE AUDIO

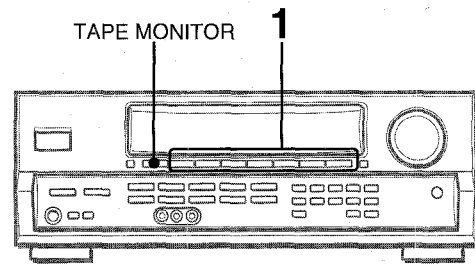

1 Seleccione la fuente de programas que desee grabar.

Presione uno de los botones de función.

2 Ponga el deck de cassetes o el grabador de minidiscos en el modo de grabación.

3 Ponga en reproducción la fuente de programas seleccionada.

Para escuchar el sonido grabado durante la grabación (cuando el deck de cassetes conectado posee un sistema de tres cabezas)

Presione el botón TAPE MONITOR. En el visualizador aparecerá "TAPE ON" durante cuatro segundos, y después volverá a aparecer el nombre de la fuente seleccionada en el paso 1. Para cancelar la escucha, vuelva a presionar el botón para que aparezca "TAPE OFF".

NOTA

- Ningún sistema de control del sonido tendrá efecto en la grabación (consulte la página 7).
- El sonido de entrada a través de los terminales 5.1 INPUT no podrá grabarse. Para grabar el sonido procedente de un reproductor de discos DVD, conecte los terminales AUDIO OUT (DOWN MIXING) de dicho reproductor a los terminales VIDEO 1/DVD/MD AUDIO IN de la unidad.

SINTONIA MANUAL

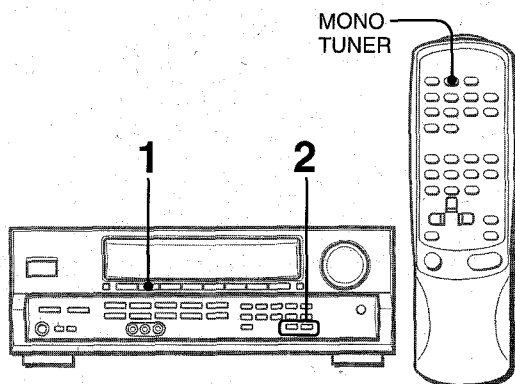

- 1 Presione repetidamente el botón TUNER para seleccionar la banda deseada.**

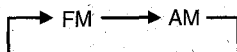

La visualización cambiará a la indicación de la frecuencia después de haber mostrado la banda y la fuente de vídeo (V1, V2, o V3) durante dos segundos. Cuando presione el botón TUNER con la alimentación desconectada, la alimentación se conectará directamente.

- 2 Presione el botón UP▲ o DOWN▼ para seleccionar una emisora.**

Cada vez que presione el botón, la frecuencia cambiará. Cuando se reciba una emisora, se visualizará "TUNE" durante dos segundos. Durante la recepción de FM estéreo, se visualizará ((Ⓜ)).



Para buscar rápidamente una emisora (búsqueda automática)

Mantenga presionado el botón UP▲ o DOWN▼ hasta que el sintonizador comience a buscar una emisora. Después de haberse sintonizado una emisora, la búsqueda se parará. Para parar manualmente la búsqueda automática, presione el botón UP▲ o DOWN▼.

- La búsqueda automática es posible que no se pare en emisoras de señal muy débil.

Cuando un programa de radiodifusión de FM estéreo contenga ruido

Presione el botón MONO TUNER del controlador remoto para que en el visualizador aparezca "MONO". El ruido se reducirá, pero la recepción será monoaural.

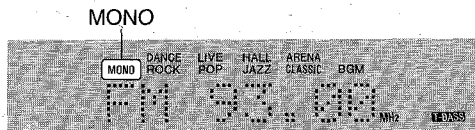

Para restablecer la recepción estéreo, presione el botón para que desaparezca "MONO".

SINTONIA DIRECTA

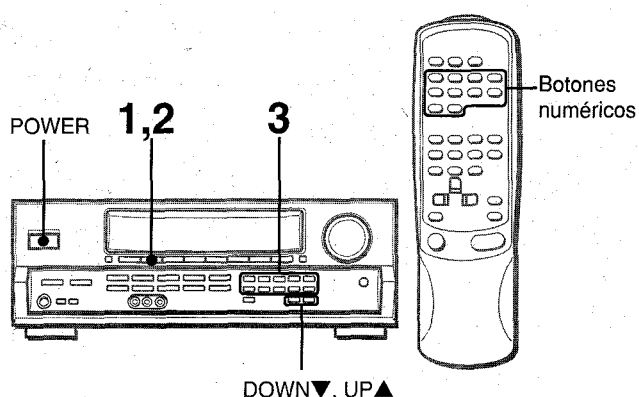

Cuando conozca la frecuencia de la emisora deseada, podrá sintonizarla directamente.

- 1 Presione el botón TUNER para seleccionar una banda.**
- 2 Mantenga presionado el botón TUNER hasta que en el visualizador parpadee "...." (modo de sintonía directa).**



- 3 Presione los botones numéricos apropiados para sintonizar la emisora deseada.**

Ejemplo:

Para sintonizar 106,50 MHz, presione los botones 1, 0, 6, 5, y 0.

Para sintonizar 95,20 MHz, presione los botones 9, 5, 2, y 0.

Para cancelar el modo de sintonía directa

Presione el botón UP▲ o DOWN▼.

Cuando utilice el controlador remoto

Realice los pasos 1 y 2 anteriores, y después presione los botones numéricos del controlador remoto para sintonizar la emisora deseada.

NOTA

- Si introduce una frecuencia fuera de la gama de sintonía, ésta parpadeará durante dos segundos y después desaparecerá. Compruebe la frecuencia y repita correctamente el paso 3.
- Si introduce una frecuencia no cubierta por el intervalo de sintonía, ésta se redondeará automáticamente por defecto o exceso a la más cercana cubierta por el intervalo de sintonía.

Para cambiar el intervalo de sintonía de AM

El ajuste inicial del intervalo de sintonía de AM es de 10 kHz/paso. Para utilizar esta unidad donde el sistema de asignación de frecuencias sea de 9 kHz/paso, cambie el intervalo de sintonía.

Mantenga presionado el botón TUNER y presione inmediatamente el botón POWER. Tenga en cuenta que si mantiene presionado el botón TUNER durante aproximadamente medio segundo, la unidad entrará en el modo de sintonía directa.

Para volver al intervalo anterior, repita este procedimiento.

MEMORIZACION DE EMISORAS

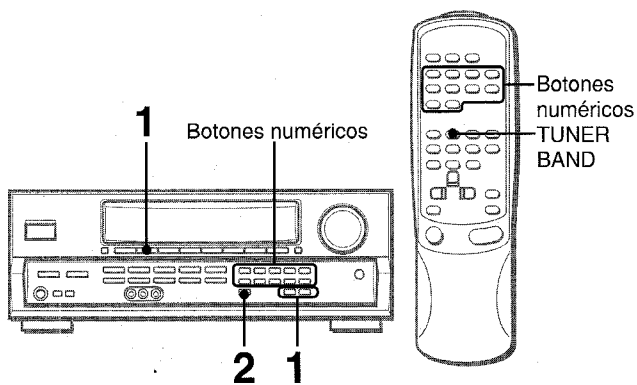

La unidad podrá almacenar un total de 32 emisoras. Cuando almacene una emisora, se le asignará un número de memorización. Utilice el número de memorización para sintonizar directamente la emisora almacenada.

1 Presione el botón TUNER para seleccionar la banda, y presione el botón UP▲ o DOWN▼ para seleccionar la emisora. Usted también podrá utilizar la sintonía directa.

2 Presione el botón SET para almacenar le emisora. En el visualizador parpadeará durante dos segundos un número de memorización asignado a la emisora, en orden consecutivo, comenzando por 1, para cada banda.

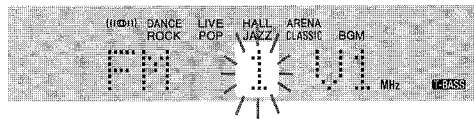

3 Repita los pasos 1 y 2.

La emisora siguiente no se almacenará si ya ha almacenado un total de 32 emisoras para todas las bandas.

NOTA

Cuando cambie el intervalo de sintonía de AM, se borrarán todas las emisoras memorizadas. En este caso tendrá que volver a memorizar las emisoras.

SINTONIA DE EMISORAS POR SU NUMERO DE MEMORIZACION

1 Presione el botón TUNER para seleccionar una banda.

2 Presione los botones numéricos para introducir el número de memorización.

Ejemplo:

Para introducir el número de memorización 25, presione 2 y 5.

Para introducir el número de memorización 7, presione 0 y 7.

Para borrar una emisora memorizada

Introduzca el número de memorización de la emisora que desee borrar. Después presione el botón SET, y antes de cuatro segundos vuelva a presionar el botón SET.

Los números de memorización de todas las demás emisoras de la banda de número superior se reducirán una unidad.

Cuando utilice el controlador remoto

Presione el botón TUNER BAND para seleccionar la banda, y después presione los botones numéricos para seleccionar un número de memorización.

DOLBY SURROUND

Esta unidad dispone de un decodificador Dolby Pro Logic y también permite la conexión de un decodificador Dolby Digital con terminales de salida de 5,1 canales.

Los altavoces central y perimétricos (estándar) aseguran sonido de cine a plena escala para el hogar. Cuando reproduzca discos o software de vídeo grabados con Dolby Pro Logic o Dolby Digital Surround, un sonido sorprendentemente realista rodeará al oyente para crear un nuevo nivel de entretenimiento audiovisual. El control independiente de los cinco canales permitirá al oyente disfrutar del mismo tipo de reproducción de sonido que el experimentado en salas de cine. Las voces se reproducirán en el campo acústico delantero y central, mientras que los sonidos ambientales como el de automóviles o multitudes se reproducirá por todos los lados del oyente y le ofrecen una experiencia audiovisual increíblemente realista. Lea cuidadosamente lo siguiente para "sintonizar" la salida del sistema de acuerdo con las características de su espacio de escucha.

Compruebe lo siguiente:

- Antes de disfrutar de sonido DOLBY SURROUND, ajuste el equilibrio apropiado de los niveles de sonido de los altavoces (consulte la página 14).
- Cerciórese de que los altavoces estén adecuadamente conectados y ubicados (consulte las páginas 3, 4, y 5).
- Cerciórese de que el televisor y la unidad de vídeo estén adecuadamente conectados (consulte la página 3).
- Cerciórese de que el disco, la videocineta, etc., sean del sistema Dolby Pro Logic o Dolby Digital Surround.

SELECCION DE DOLBY PRO LOGIC

El modo Dolby Pro Logic óptimo dependerá del tipo y la ubicación de los altavoces. Se recomienda utilizar altavoces Aiwa opcionales para todos los canales, por ejemplo, SX-R1500 para los altavoces perimétricos, SX-C1500 para el altavoz central, y SX-AV1500 para los altavoces delanteros. Compruebe el tipo y la ubicación de sus altavoces y seleccione el modo Dolby Pro Logic recomendado correspondiente.

Modo recomendado

	Altavoz central		
	Más grande	Más pequeño	Sin altavoz
Altavoces perimétricos (altavoces traseros)	DOLBY PRO LOGIC-WIDE	DOLBY PRO LOGIC-NORMAL	PHANTOM
Sin altavoces perimétricos	3 STEREO-WIDE	3 STEREO-NORMAL	-

Modo PHANTOM: Seleccione este modo cuando no haya conectado un altavoz central. Todas las señales del canal central se redistribuirán a los altavoces de los canales izquierdo y derecho.

Modo 3 STEREO: Seleccione este modo cuando no haya conectado altavoces perimétricos.

PARA SELECCIONAR UN MODO DOLBY PRO LOGIC

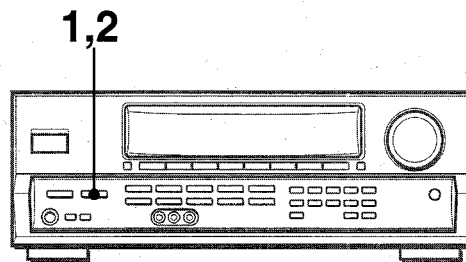

1 Presione repetidamente el botón DOLBY SURROUND para seleccionar el modo apropiado.

Cuando seleccione el modo DOLBY PRO LOGIC o 3 STEREO, se encenderá el indicador, y en el visualizador se desplazará el nombre del modo seleccionado. Cada vez que presione el botón, el modo cambiará como se indica a continuación.

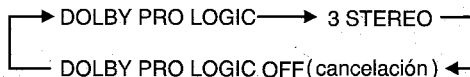

2 Mantenga presionado el botón DOLBY SURROUND hasta que aparezca el modo de altavoz central deseado.

Cuando haya seleccionado el modo DOLBY PRO LOGIC en el paso 1:

Aparecerán "NORMAL", "WIDE", y "PHANTOM", uno tras otro.

Cuando haya seleccionado 3 STEREO en el paso 1:

Aparecerán "NORMAL" y "WIDE", uno tras otro.

NOTA

- Dependiendo de la fuente de sonido o de las condiciones de escucha, es posible que no obtenga efecto perimétrico incluso aunque haya activado el sistema Dolby Pro Logic.
- El efecto pleno de Dolby Pro Logic no podrá obtenerse cuando se utilice software sin la marca . En este caso, utilice en su lugar el sistema perimétrico del DSP (consulte la página 8).
- El sistema Dolby Pro Logic se cancelará automáticamente:
 - cuando active el sistema DSP
 - cuando seleccione la función 5,1 CH
 - cuando enchufe unos auriculares
- Dolby Pro Logic no podrá activarse cuando haya enchufado unos auriculares.

AJUSTE DEL EQUILIBRIO DEL NIVEL ENTRE ALTAVOCES

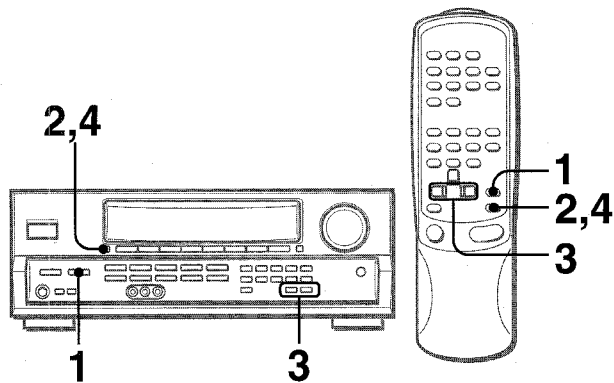

Esta unidad dispone de un generador de señal de prueba incorporado denominado secuenciador de ruido para facilitar el ajuste del equilibrio de los cinco canales.

El secuenciador da salida a una señal de ruido que "viaja" de canal a canal para permitir el ajuste sencillo del nivel del sonido a fin de obtener la misma sonoridad aparente desde cada canal en su posición de escucha.

1 Seleccione el modo Dolby Pro Logic de acuerdo con el tipo y la ubicación de sus altavoces.

(Consulte la página 13.)

2 Mantenga presionado el botón MANUAL SELECT durante unos dos segundos hasta que aparezca "L/R 0dB".

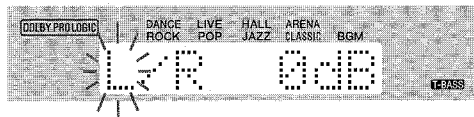

A cada canal se enviará una señal de ruido de la forma siguiente:

Modo DOLBY PRO LOGIC NORMAL o WIDE

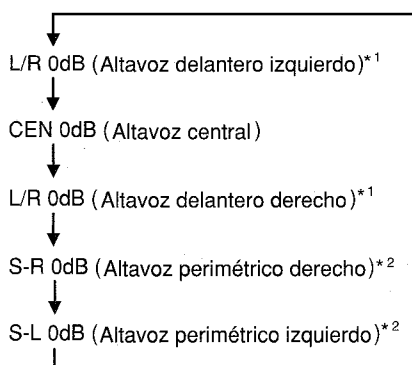

Modo DOLBY PRO LOGIC PHANTOM

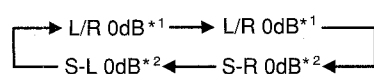

Modo 3 STEREO NORMAL o WIDE

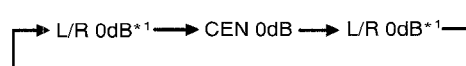

*1 "L" o "R" parpadeará para indicar uno de los altavoces delanteros a través del que sale señal de ruido.

*2 La señal de ruido sale a través de los altavoces perimétricos izquierdo (L) y derecho (R) al mismo tiempo.

3 Ajuste el nivel del sonido de los altavoces central y perimétricos.

Mientras esté parpadeando "CEN", "S-L", o "S-R" en el visualizador, presione el botón UP▲ o DOWN▼ de forma que el nivel del sonido de los altavoces central o perimétricos coincida con el de los altavoces delanteros.

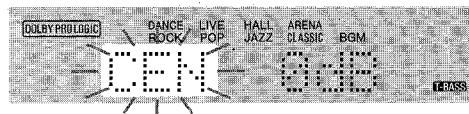

El equilibrio de los altavoces delanteros también podrá ajustarse mientras esté visualizándose "L/R".

4 Para parar la señal de ruido, vuelva a presionar el botón MANUAL SELECT.

NOTA

Cuando ajuste el equilibrio del nivel de los altavoces Cuando ajuste el equilibrio del nivel de los altavoces en el modo Dolby Pro Logic, también cambiará el de los modos del DSP y 5,1 CH.

Información sobre los canales

Los altavoces izquierdo y derecho crean el efecto estéreo.

El altavoz central ayuda a ubicar con precisión el sonido en un campo acústico amplio.

Los altavoces perimétricos montados atrás realzan la "profundidad" del campo acústico.

Para cambiar el tiempo de retardo de los altavoces perimétricos en el modo Dolby Pro Logic

Los altavoces perimétricos reproducen sonidos una fracción de segundo después de los altavoces delanteros. Este retardo está ajustado inicialmente a 20 ms (milisegundos).

Para cambiar el tiempo de retardo estándar, presione repetidamente el botón MANUAL SELECT hasta que se visualice "SUR". Después presione el botón UP▲ o DOWN▼. Cada vez que presione uno de los botones, el tiempo de retardo cambiará como se indica a continuación.

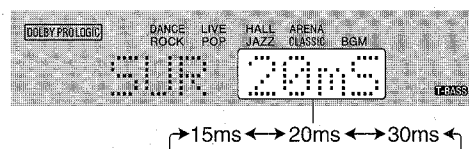

Para ajustar el equilibrio del nivel de los altavoces mientras escuche una fuente (modos Dolby Pro Logic y 5,1 CH)

El equilibrio del nivel de los altavoces podrá cambiarse después de haberlo ajustado con el secuenciador de ruido. El equilibrio podrá cambiarse cuando active el sistema Dolby Pro Logic o cuando seleccione la función 5,1 CH.

- 1 Ponga en reproducción un disco o software de vídeo grabado con Dolby Pro Logic o Dolby Digital Surround.
- 2 Presione repetidamente el botón MANUAL SELECT hasta que en el visualizador aparezca "L/R", "CEN", "S-L", o "S-R".
- 3 Presione el botón UP▲ o DOWN▼ mientras esté visualizándose el nombre del altavoz que desee ajustar.

PUESTA EN HORA DEL RELOJ

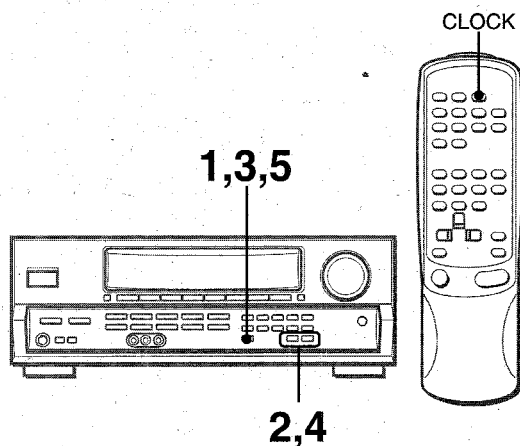

Cuando conecte por primera vez el cable de alimentación de CA, la indicación del reloj parpadeará.

Ajuste la hora de la forma siguiente con la alimentación desconectada.

1 Presione el botón SET.

La hora parpadeará.

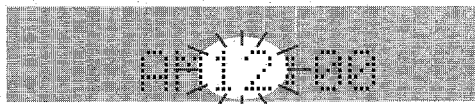

2 Presione el botón DOWN ▼ o UP ▲ para designar la hora.

3 Presione el botón SET para introducir la hora.

La hora dejará de parpadear y comenzarán a hacerlo los minutos.

4 Presione el botón DOWN ▼ o UP ▲ para designar los minutos.

5 Presione el botón SET para introducir los minutos.

Los minutos dejarán de parpadear y el reloj comenzará a funcionar a partir de 00 segundos.

Para corregir la hora actual

Presione el botón POWER para desconectar la alimentación de la unidad. Presione el botón SET y realice los pasos 1 a 5 anteriores.

Para hacer que se visualice la hora actual

Presione el botón CLOCK del controlador remoto. El reloj se visualizará durante 4 segundos.

Para cambiar al modo de 24 horas

Presione el botón POWER manteniendo pulsado el botón UP ▲ o DOWN ▼ mientras esté visualizándose la hora actual. Para volver al modo de 12 horas, repita el mismo procedimiento.

Si la indicación del reloj parpadea mientras la alimentación esté desconectada

Esto se deberá a una interrupción del suministro eléctrico. Usted tendrá que volver a poner en hora el reloj.

Si el suministro eléctrico se interrumpe durante más de 24 horas, todos los ajustes almacenados en la memoria después de haber adquirido la unidad tendrán que volver a memorizarse.

PROGRAMACION DEL TEMPORIZADOR CRONODESCONECTADOR

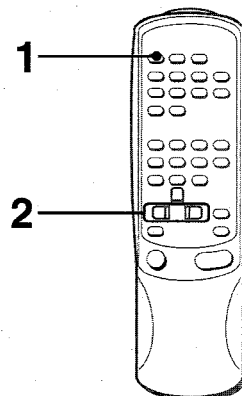

Usted podrá hacer que la alimentación de la unidad se desconecte automáticamente después del tiempo especificado.

1 Presione el botón SLEEP.



2 Presione el botón UP ► o DOWN ◀ antes de cuatro segundos para especificar el tiempo hasta que se desconecte la alimentación.

Cada vez que presione el botón, el tiempo cambiará entre 5 y 240 minutos en pasos de 5 minutos.



Tiempo especificado

Para comprobar el tiempo restante hasta que se desconecte la alimentación

Presione una vez el botón SLEEP. El tiempo restante se visualizará durante cuatro segundos.

Para cancelar el temporizador cronodesconectador

Presione dos veces el botón SLEEP para que "SLEEP" desaparezca del visualizador.

CUIDADOS Y MANTENIMIENTO

El mantenimiento y el cuidado ocasionales de la unidad serán necesarios para sacar el máximo partido de ella.

Para limpiar el exterior

Utilice un paño suave y seco.

Si la superficie está extremadamente sucia, utilice un paño ligeramente humedecido en una solución poco concentrada de detergente. No utilice disolventes fuertes, como alcohol, bencina, o diluidor de pintura ya que podría dañar el acabado de la unidad.

ESPECIFICACIONES

Sección del sintonizador de FM

Gama de sintonía 87,5 a 108 MHz
Sensibilidad útil 13,2 dBf
Terminales de antena 75 ohmios (desequilibrados)

Sección del sintonizador de AM

Gama de sintonía 530 a 1710 kHz (intervalo de 10 kHz),
 531 a 1602 kHz (intervalo de 9 kHz)
Sensibilidad útil 350 μ V/m
Antena Antena de cuadro

Sección del amplificador

Salida de potencia **[Modo estéreo]**
Altavoces delanteros
 85 vatios por canal como mín., valor eficaz, a 8 ohmios, de 40 Hz a 20 kHz, con no más del 0,9% de distorsión armónica total
[Modo Dolby Pro Logic o 5,1 CH]
Altavoces delanteros
 70 vatios por canal como mín., valor eficaz, a 8 ohmios, de 40 Hz a 20 kHz, con no más del 0,9% de distorsión armónica total
Altavoces traseros (perimétricos)
 35 vatios por canal como mín., valor eficaz, a 8 ohmios, 1 kHz, con no más del 0,9% de distorsión armónica total
Altavoz central
 70 vatios como mín., valor eficaz, a 8 ohmios, 1 kHz, con no más del 0,9% de distorsión armónica total
Distorsión armónica total 0,08 % (50 W, 1 kHz, 8ohms, Altavoces delanteros)
Entradas AUDIO IN
 PHONO: 2,5 mV, ajustable (47 kiloohmios)
 CD: 200 mV, ajustable (47 kiloohmios)
 TAPE MONITOR: 300 mV (47 kiloohmios)
 VIDEO 1/DVD/MD, VIDEO 2/LD/TV, VIDEO 3, AUX: 200 mV, ajustable (47 kiloohmios)
 5.1 INPUT
 FRONT, CENTER: 450 mV (47 kiloohmios)
 SURROUND, SUB-WOOFER: 300 mV (47 kiloohmios)
Salidas VIDEO IN: 1 Vp-p (75 ohmios)
 AUDIO OUT (REC OUT): 200 mV (1 kiloohmio)
 VIDEO OUT (MONITOR): 1 Vp-p (75 ohmios)
 SUPER WOOFER: 1,2 V
 FRONT SPEAKERS IMP: 8 Ω (altavoces delanteros A y B): acepta altavoces de 8 ohmios o más.
 SURROUND SPEAKERS IMP: 8 Ω (altavoces perimétricos): acepta altavoces de 8 ohmios o más
 CENTER SPEAKER IMP: 8 Ω : acepta altavoces de 8 ohmios o más.
 PHONES (toma estéreo): Acepta altavoces de 32 ohmios o más
Silenciamiento -20 dB

Sección general

Alimentación	120 V CA, 60 Hz
Consumo	125 W
Dimensiones (AN x AI x Prf)	430 x 155 x 351 mm (17 x 6 ¹ / ₈ x 13 ⁷ / ₈ pulgadas)
Peso	10,0 kg (22 lb 1 oz.)

Las especificaciones y el aspecto externo están sujetos a cambio sin previo aviso.

DOLBY PRO LOGIC

Fabricados con licencia de Dolby Laboratories Licensing Corporation.

DOLBY y el símbolo de la D doble , y "PRO LOGIC" son marcas de Dolby Laboratories Licensing Corporation.

GUIA PARA LA SOLUCION DE PROBLEMAS

Si la unidad no funciona como se describe en este Manual de instrucciones, compruebe la guía siguiente.

SECCION GENERAL

No hay sonido.

- ¿Está adecuadamente conectado el cable de alimentación de CA?
- ¿Hay alguna conexión incorrecta? (→ página 3)
- Es posible que los terminales de los altavoces estén cortocircuitados.
→ Desconecte el cable de alimentación de CA y corrija las conexiones de los altavoces.
- ¿Ha presionado un botón de función incorrecto?
- ¿Ha ajustado correctamente los botones FRONT SPEAKERS A y B? (→ página 6)

El sonido solamente sale a través de un altavoz.

- ¿Está adecuadamente ajustado BALANCE?
- ¿Está desconectado el otro altavoz?

El sonido se oye con un volumen muy bajo.

- ¿Ha presionado el botón MUTING?

La visualización es errónea o se produjo un mal funcionamiento.

- Reponga la unidad como se indica más abajo.

SECCION DEL SINTONIZADOR

Hay estáticos constantes en forma de onda.

- ¿Está adecuadamente conectada la antena? (→ página 5)
- ¿Es débil la señal de FM?
→ Conecte una antena exterior.

La recepción contiene interferencias de ruido o el sonido se oye distorsionado.

- ¿Está el sistema captando ruido externo o distorsión de múltiples trayectorias?
→ Cambie la orientación de la antena.
→ Aleje la unidad de otros aparatos eléctricos.

Reposición

Si hay alguna visualización anormal o se produce un mal funcionamiento, reponga la unidad de la forma siguiente.

- 1 Presione el botón POWER para desconectar la alimentación.
- 2 Presione el botón POWER manteniendo pulsado el botón SET. Todos los ajustes almacenados en la memoria después de haber adquirido la unidad se borrarán.

Si no puede desconectar la alimentación en el paso 1 debido a algún mal funcionamiento, reponga la unidad desconectando el cable de alimentación de CA, y después realice el paso 2.

INDICE DE LAS PARTES

Las instrucciones sobre cada parte de la unidad o del controlador remoto se indican en las páginas mostradas a continuación.

(en orden alfabético)

Partes	Páginas
AUX	6, 9
BALANCE	7
CD	6, 9
CLOCK	15
DOLBY SURROUND	13, 14
DOWN ▼ (◀)	8, 11, 12, 14, 15
DSP	8
FRONT SPEAKERS A, B	6
GEQ	8
MANUAL SELECT (TEST)	8, 14
MONO TUNER	11
MUTING, MUTE	7
PHONES	6
PHONO	6, 9
POWER	6, 11, 15
SET	12, 15
SLEEP	15
TAPE MONITOR	6, 9, 10
T-BASS	7
TUNER (TUNER BAND)	6, 9, 11, 12
UP ▲ (▶)	8, 11, 12, 14, 15
VIDEO 1/5.1 CH	6, 9, 10
VIDEO 2	6, 9
VIDEO 3	6, 9
VOLUME (▼, ▲)	7

AVERTISSEMENT

POUR REDUIRE LE RISQUE DE COURT-CIRCUIT OU DE CHOC ELECTRIQUE, NE PAS EXPOSER CET APPAREIL A LA PLUIE OU A L'HUMIDITE.

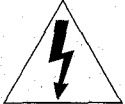

CAUTION

RISK OF ELECTRIC SHOCK
DO NOT OPEN



“ATTENTION:POUR REDUIRE LE RISQUE DE CHOC ELECTRIQUE, NE PAS ENLEVER LE COUVERCLE (NI LE DOS). CET APPAREIL NE CONTIENT PAS DE PIECES REPARABLES PAR L'UTILISATEUR. POUR TOUTE REPARATION, S'ADRESSER A UNE PERSONNE QUALIFIEE.”

Signification des symboles graphiques:



L'éclair portant une flèche, situé dans un triangle équilatéral, sert à prévenir l'utilisateur de la présence d'une "tension dangereuse" non isolée à l'intérieur de l'appareil, assez élevée pour constituer un risque d'électrocution.



Le point d'exclamation situé dans un triangle équilatéral, sert à prévenir l'utilisateur de la présence d'instructions importantes concernant l'utilisation et l'entretien (ou la réparation) de l'appareil dans le manuel qui accompagne ce dernier.

Relevé du propriétaire

Pour plus de commodité, noter le numéro de modèle et le numéro de série (cas numérotés se trouvent au dos de l'appareil) dans les cases ci-dessous. Prière de mentionner ces numéros quand on contacte un distributeur Aiwa en cas de difficulté.

N° de modèle	N° de série (N° de lot)
AV-D30	

PRECAUTIONS

Lisez attentivement et complètement le mode d'emploi avant d'utiliser l'ampli-tuner et conservez-le pour toute référence future. Respectez tous les avertissements et consignes mentionnés dans le mode d'emploi, ainsi que les conseils concernant la sécurité.

Installation

- Eau et humidité** — Ne pas utiliser l'ampli-tuner près d'une baignoire, d'un lavabo, d'une piscine ou de tout autre endroit similaire.
- Chaleur** — Ne pas utiliser l'ampli-tuner près d'une source de chaleur, comme une sortie d'air chaud, un chauffage, ou autre appareil produisant de la chaleur. Il ne doit pas non plus être exposé à des températures inférieures à 5°C (41°F) ou supérieures à 35°C (95°F).
- Installation** — Installez l'ampli-tuner sur une surface plane, de niveau.
- Ventilation** — Laissez un espace suffisant tout autour de l'ampli-tuner pour garantir une bonne ventilation, soit environ 10 cm (4 po.) à l'arrière et au-dessus de l'ampli-tuner et 5 cm (2 po.) sur les deux côtés.
 - Ne pas poser l'ampli-tuner sur un lit, une couverture ou toute autre surface similaire qui pourrait bloquer les orifices de ventilation.
 - Ne pas installer l'ampli-tuner dans une étagère, un placard ou un meuble où la ventilation est insuffisante.
- Objets et liquide** — Veillez à ce qu'aucun objet ni liquide ne pénètre dans les orifices de ventilation de l'ampli-tuner.
- Chariots et supports** — Quand vous installez l'ampli-tuner sur un support ou un chariot, déplacez-les lentement. A cause d'arrêts subits, de mouvements brusques et de surfaces inégales, l'ampli-tuner ou le chariot peuvent être renversés.
 
- Fixation au mur ou au plafond** — L'ampli-tuner ne doit pas être installé au mur ou au plafond.

Electricité

- Sources d'alimentation** — Raccordez l'ampli-tuner seulement à la source d'alimentation spécifiée dans le mode d'emploi et indiquée sur l'ampli-tuner proprement dit.
- Polarisation** — Par mesure de sécurité, certains appareils sont équipés d'une fiche secteur polarisée qui ne rentre dans la prise murale que dans un seul sens. S'il n'est pas possible d'insérer la fiche dans la prise, essayez dans l'autre sens. S'il n'est toujours pas possible d'insérer la fiche dans la prise, faites appel à un électricien pour remplacer la prise qui est probablement trop vieille. Ne pas modifier la fiche polarisée, elle ne remplirait plus son but.
- Cordon d'alimentation secteur**
 - Quand vous débranchez le cordon d'alimentation secteur, tirez sur la fiche et non pas sur le cordon.
 - Ne jamais toucher la fiche secteur avec des mains humides afin d'éviter les risques d'incendie ou d'électrocution.
 - Les cordons d'alimentation doivent être fixés correctement pour éviter qu'ils ne soient pliés, coincés ou piétinés. Faites particulièrement attention au cordon reliant l'ampli-tuner à la prise secteur.
 - Evitez de surcharger les fiches et cordons de prolongation au-delà de leur capacité afin d'éviter tout risque d'incendie ou d'électrocution.
- Cordon de prolongation** — Afin d'éviter tout risque d'électrocution, ne pas utiliser de fiche secteur polarisée avec un cordon de prolongation, douille ou autre type de prise à moins que la fiche polarisée ne soit complètement insérée sans laisser les lames à découvert.

- 5 **Quand l'ampli-tuner n'est pas utilisé** — Débranchez l'ampli-tuner de la prise murale si vous prévoyez de ne pas l'utiliser pendant plusieurs mois. Quand le cordon est branché, une petite quantité d'électricité s'écoule vers même s'il est hors tension.

Antenne extérieure

- Lignes électriques** — Quand vous raccordez une antenne extérieure, assurez-vous qu'elle est suffisamment éloignée des lignes électriques.
- Prise de terre de l'antenne extérieure** — Assurez-vous que l'antenne est raccordée correctement à la terre par mesure de protection contre les pointes de tension et l'accumulation de charges statiques. L'article 810 du Code Electrique National, ANSI/NFPA70, fournit des informations pour une mise à la terre correcte des mâts et supports, la mise à la terre du fil de connexion à un appareil de décharge, la dimension de l'appareil de décharge, la connexion des électrodes de terre et les exigences que doivent remplir les électrodes de terre.

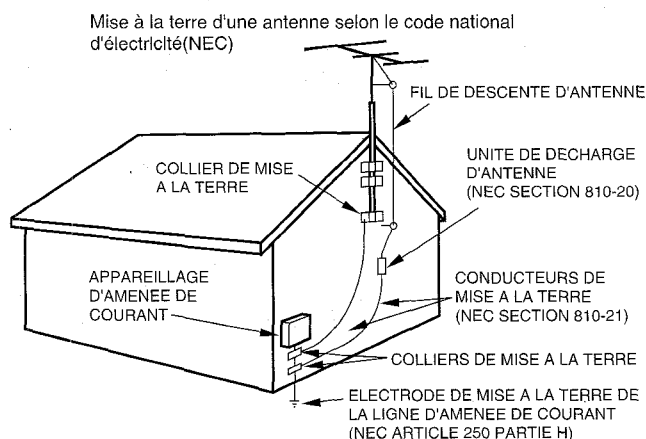

NEC: CODE NATIONAL D'ELECTRICITE

Entretien

Nettoyez l'ampli-tuner comme indiqué dans le mode d'emploi.

Réparations exigeant l'intervention d'un professionnel

Faites réparer l'ampli-tuner par un professionnel dans les cas suivants:

- Le cordon ou la prise secteur a été endommagé
 - Des objets ou liquides sont tombés dans l'ampli-tuner
 - L'ampli-tuner a été exposé à la pluie ou à l'eau
 - L'ampli-tuner ne semble pas fonctionner correctement
 - Les performances de l'ampli-tuner ne sont plus les mêmes
 - L'ampli-tuner est tombé ou le coffret a été endommagé
- NE PAS ESSAYER DE REPARER SOI-MEME LE RECEPTEUR.**

TABLE DES MATIERES

PRECAUTIONS	1
PREPARATIFS	
RACCORDEMENTS	3
AVANT DE COMMENCER	6
SON	
REGLAGE PERSONNEL DU SON	7
EGALISEUR GRAPHIQUE ELECTRONIQUE	8
PROCESSEUR D'AMBIANCE	8
OPERATIONS DE BASE	
SELECTION D'UNE SOURCE AUDIO OU VIDEO	9
ENREGISTREMENT D'UNE SOURCE AUDIO	10
RECEPTION RADIO	
ACCORD MANUEL	11
ACCORD DIRECT	11
PREREGLAGE DES STATIONS	12
DOLBY SURROUND	
SELECTION DU DOLBY PRO LOGIC	13
REGLAGE DE LA BALANCE DU NIVEAU DES ENCEINTES	14
MINUTERIE	
REGLAGE DE L'HORLOGE	15
REGLAGE DE LA MINUTERIE D'ARRET	15
GENERALITES	
SOIN ET ENTRETIEN	16
SPECIFICATIONS	16
EN CAS DE PANNE	17
NOMENCLATURE	18

Vérifiez votre appareil et les accessoires

Ampli-tuner stéréo AV-D30

Télécommande

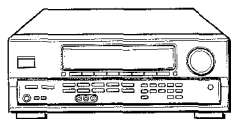

Antenne FM

Antenne AM

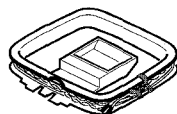
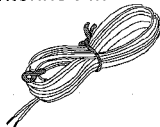

Mode d'emploi, etc.

RACCORDEMENTS

Avant de raccorder le cordon secteur

La tension nominale de l'ampli-tuner indiquée sur le panneau arrière est de 120 V. Vérifiez si elle correspond à la tension locale.

IMPORTANT

Raccordez les enceintes, les antennes et les autres appareils en premier. Raccordez le cordon secteur en dernier.

RACCORDEMENT DE TOUT L'EQUIPEMENT

Les prises et les fiches des cordons de liaison sont codées couleur de la façon suivante:

Prises et fiches rouges: Canal droit des signaux audio

Prises et fiches blanches: Canal gauche des signaux audio

Prises et fiches jaunes: Signaux vidéo

REMARQUE

Insérez les fiches à fond dans les prises. Des connexions relâchées peuvent produire un bourdonnement ou d'autres interférences.

- *1 Veuillez à raccorder la prise VIDEO OUT d'un lecteur DVD directement à un téléviseur, et non pas à cet appareil, sinon l'image présentera de la distorsion à la lecture de copie DVD protégée.
- *2 Le son fourni aux prises 5.1 INPUT ne peut pas être enregistré. Lors de l'enregistrement du son d'un lecteur DVD, raccordez les prises AUDIO OUT (DOWN MIXING) du lecteur DVD aux prises VIDEO 1/DVD/MD AUDIO IN de cet appareil.
- *3 Pour le raccordement d'un appareil vidéo monophonique, utilisez un cordon de liaison stéréo-mono (non fourni).

AVANT

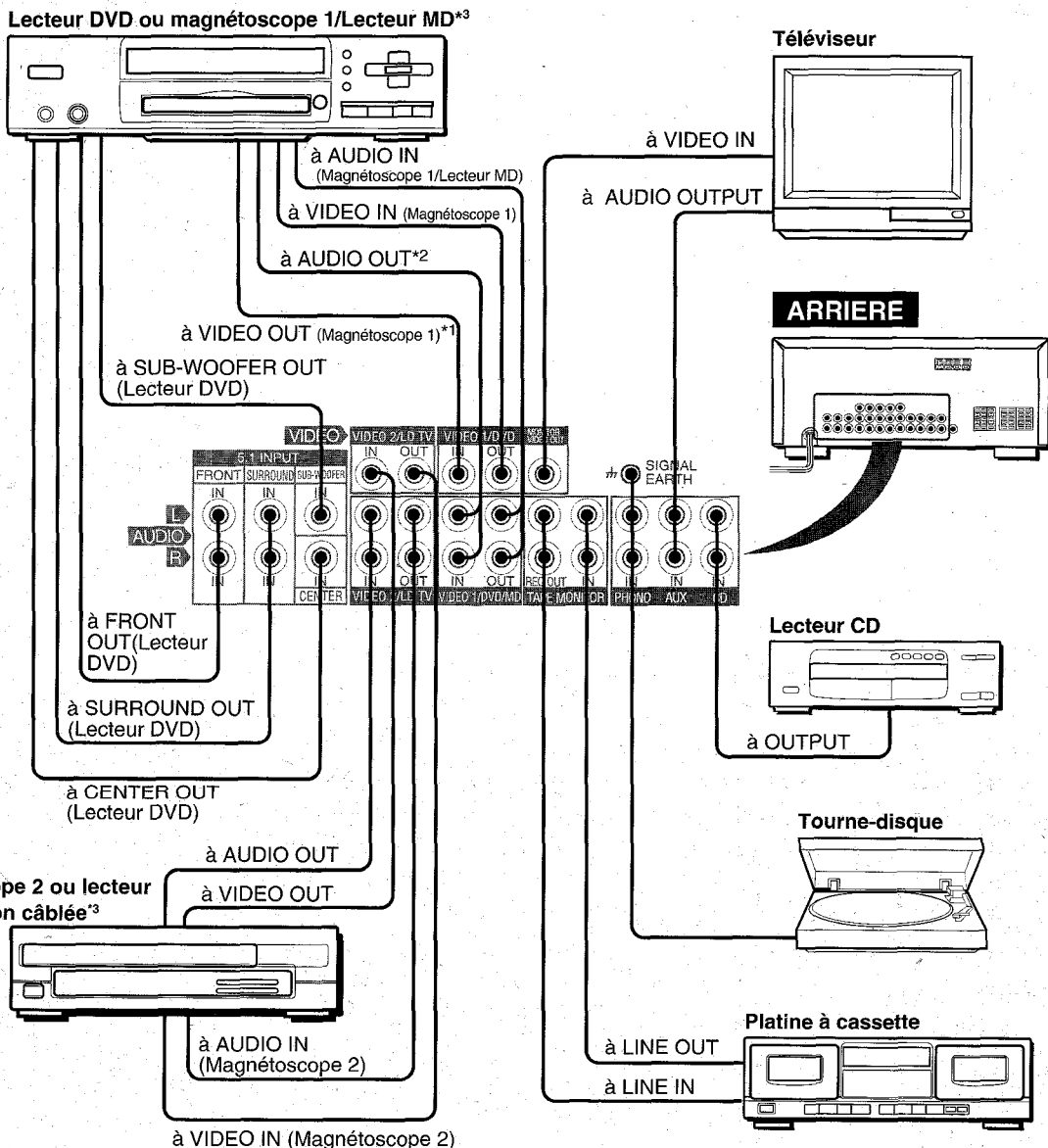
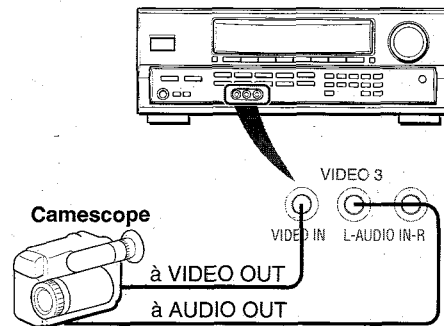

ARRIERE

① et ② sur l'illustration correspondent aux détails suivants.

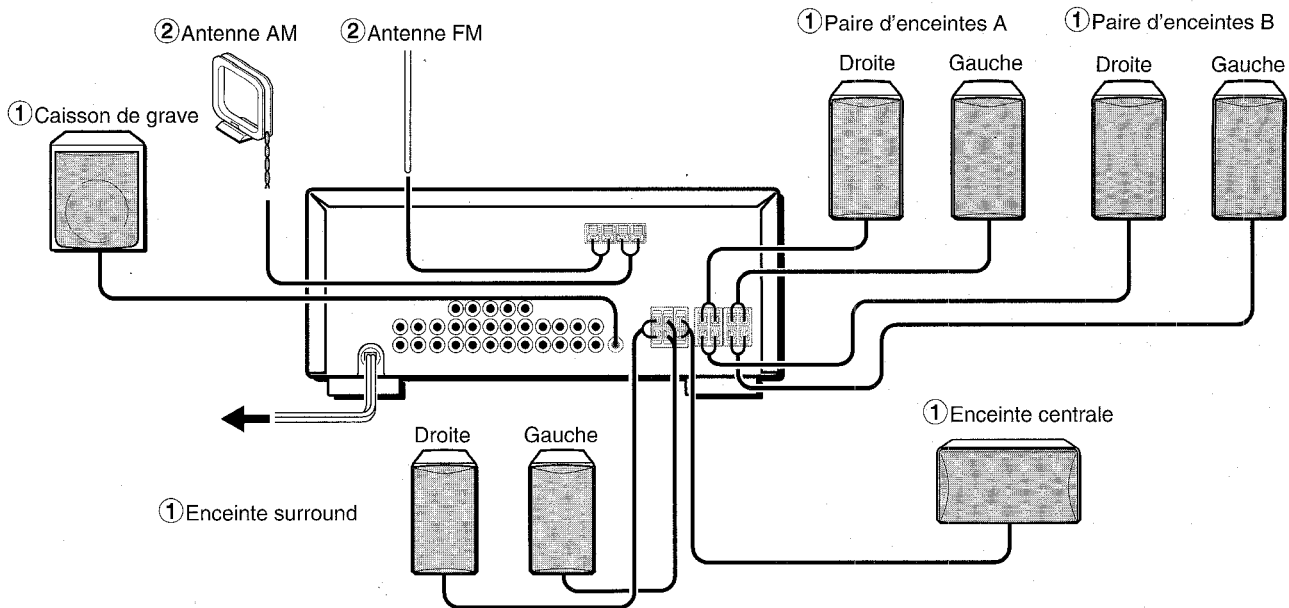

RACCORDEMENT DES ENCEINTES ①

Bornes d'enceinte

Raccordez les enceintes avant (systèmes A et/ou B), une enceinte centrale, des enceintes surround et un caisson de grave aux prises correspondantes de l'ampli-tuner:

- les cordons d'enceintes avant aux bornes FRONT SPEAKERS
- le cordon d'enceinte centrale aux bornes CENTER SPEAKER
- les cordons d'enceinte surround aux bornes SURROUND SPEAKERS.
- le cordon du caisson de grave (amplifié) à la prise SUPER WOOFER ∇ pour obtenir un son grave omniprésent.

Impédance des enceintes

Pour toutes les enceintes, utilisez des enceintes d'au moins 8 ohms.

Raccordement des bornes + à + et - à -

Pour obtenir l'effet sonore adéquat, les bornes d'enceintes de l'ampli-tuner et des enceintes doivent être raccordées correctement: les bornes + de l'ampli-tuner doivent être reliées aux bornes + des enceintes (et - à -).

REMARQUE

- Veillez à raccorder correctement les cordons comme indiqué sur l'illustration de droite. Des connexions inadéquates peuvent causer des courts-circuits au niveau des bornes SPEAKER(S).
- Ne pas laisser de sources de magnétisme près des enceintes.

Enceintes avant

Relevez le poussoir de la borne, insérez le cordon d'enceinte dans l'orifice, puis refermez le poussoir. Vérifiez si le cordon est bien bloqué.

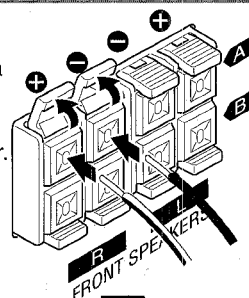

Enceinte centrale

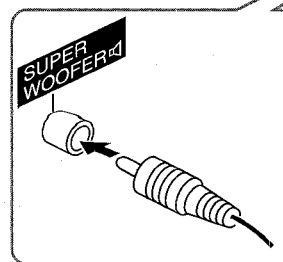
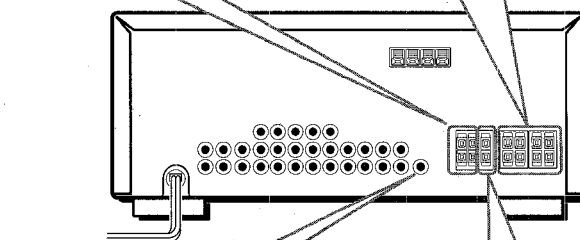
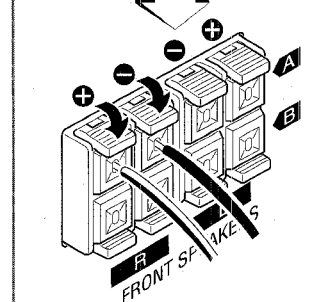
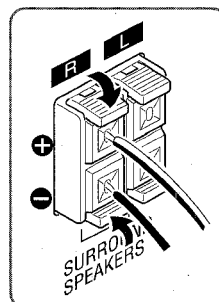

Enceintes surround

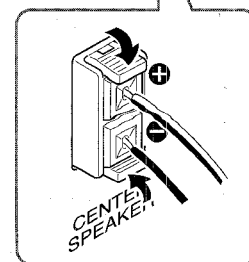

Caisson de grave



POSITIONNEMENT DES ENCEINTES

Positionnez les enceintes de manière à obtenir les meilleurs effets Dolby Digital Surround (5.1 CH), Dolby Pro Logic ou DSP.

a) Enceintes avant

b) Enceinte centrale

Installez l'enceinte centrale entre les deux enceintes avant et sur ou sous le téléviseur, si l'ampli-tuner est raccordé à un téléviseur.

c) Enceintes surround

Installez les enceintes surround directement sur les côtés ou légèrement en retrait de la position d'écoute. Alignez-les horizontalement à environ 1 m (3,2 pieds) au-dessus du niveau des oreilles.

d) Caisson de grave

Installez le caisson de grave quelque part entre les deux enceintes avant.

REMARQUE

Le son des enceintes surround ou de l'enceinte centrale dépend du réglage de la fonction DSP, Dolby Pro Logic et 5,1 CH.

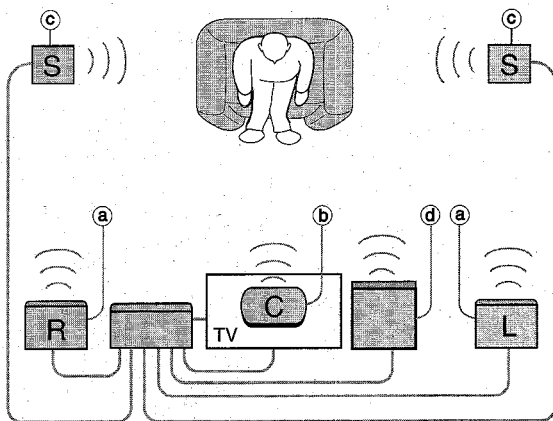

RACCORDEMENT DES ANTENNES FOURNIES ②

Raccordez l'antenne FM aux bornes FM 75 Ω et l'antenne AM aux bornes AM LOOP.

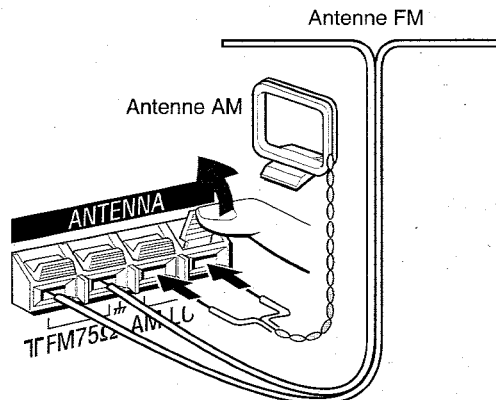

Pour poser l'antenne cadre AM sur une surface

Insérez la saillie dans la rainure comme indiqué sur l'illustration.

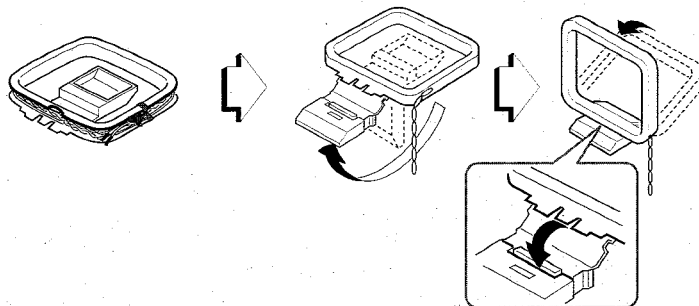

Pour positionner les antennes

Antenne fil FM:

Étendez-la à l'horizontale de manière à former un T et fixez ses extrémités au mur.

Antenne cadre AM:

Faites-la pivoter pour trouver la meilleure direction.

REMARQUE

- Ne pas approcher l'antenne FM d'objets métalliques ou de tringles de rideaux.
- Ne pas approcher l'antenne AM d'autres appareils, de l'ampli-tuner, du cordon secteur ou des cordons d'enceintes, car elle pourrait capter du bruit.
- Ne pas dérouler le fil de l'antenne cadre AM.

RACCORDEMENT D'UNE ANTENNE EXTERIEURE

Pour garantir une réception FM de qualité, il est conseillé d'utiliser une antenne extérieure. Raccordez l'antenne extérieure aux bornes FM 75 Ω.

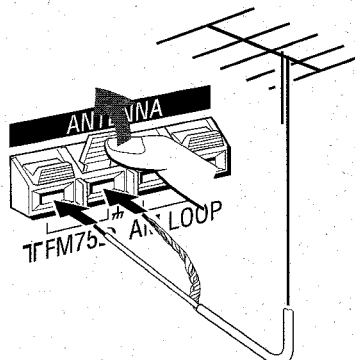

A PROPOS DE LA TELECOMMANDE

Mise en place des piles

Enlevez le couvercle du logement des piles au dos de la télécommande et insérez deux piles R6 (format AA).

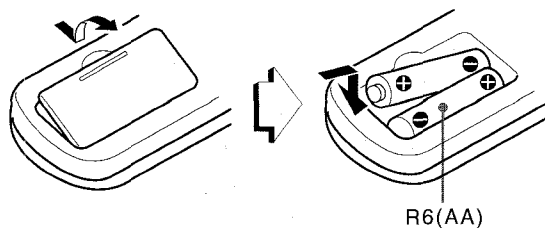

Remplacement des piles

La portée maximale de la télécommande, c'est-à-dire la distance entre la télécommande et le capteur de l'ampli-tuner, devrait être de 5 mètres (16 pieds). Quand la portée est réduite, remplacez les piles par des neuves.

Utilisation de la télécommande

Les instructions de ce mode d'emploi indiquent la plupart du temps les touches de l'appareil. Les touches de la télécommande ayant le même nom que celles de l'appareil peuvent tout aussi bien être utilisées.

REMARQUE

- Si vous prévoyez de ne pas utiliser l'ampli-tuner pendant une certaine période, enlevez les piles de la télécommande pour éviter toute fuite de l'électrolyte des piles.
- La télécommande risque de ne pas fonctionner correctement quand:
 - La ligne de vue entre la télécommande et le capteur de télécommande dans l'afficheur est exposée à une lumière intense, par exemple la lumière directe du soleil.
 - D'autres télécommandes sont utilisées à proximité (télécommande de téléviseur, par ex.).

AVANT DE COMMENCER

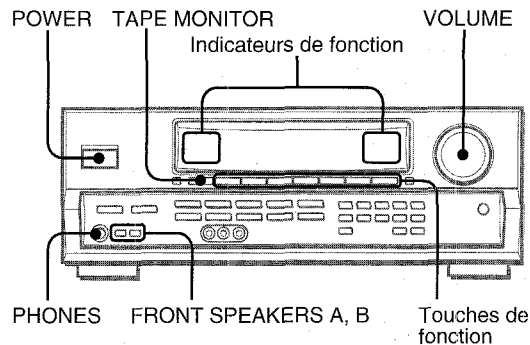

Pour mettre l'ampli-tuner sous tension

Appuyez sur une des touches de fonction (TUNER, PHONO, AUX, CD, VIDEO 1/5.1 CH, VIDEO 2 ou VIDEO 3) ou sur la touche TAPE MONITOR.

Quand vous appuyez sur la touche TUNER, la station accordée en dernier lieu est reçue (Mise en service directe).

Vous pouvez aussi utiliser l'interrupteur POWER.

L'ampli-tuner fonctionne dans les quatre secondes qui suivent, quand le niveau du volume (VOL) et le nom de la fonction apparaissent tour à tour et que l'indicateur de la fonction sélectionnée clignote.

Sélection de la paire d'enceintes avant

Pour utiliser la paire d'enceintes A: Réglez la touche FRONT SPEAKERS A sur **ON** (marche).

Pour utiliser la paire d'enceintes B: Réglez la touche FRONT SPEAKERS B sur **ON** (marche).

Pour utiliser les deux paires d'enceintes: Réglez les deux touches sur **ON** (marche).

Réglez ces touches sur **OFF** (arrêt) pour mettre une paire d'enceintes, ou les deux, hors service.

REMARQUE

Comme les paires d'enceintes avant A et B sont raccordées en série:

- le son est légèrement réduit quand vous utilisez les deux paires d'enceintes
- aucun son n'est audible si les touches FRONT SPEAKERS A et B sont enclenchées (**ON**/marche) mais qu'une seule paire d'enceintes est raccordée

Utilisation d'un casque

Raccordez un casque à fiche standard stéréo (ø6,3 mm, 1/4 pouce) à la prise PHONES. N'oubliez pas de désactiver les touches FRONT SPEAKERS A et B (**OFF**/arrêt), sinon le son sera fourni par les haut-parleurs.

REMARQUE

La fonction 5,1 CH, le système Dolby Pro Logic ou le système DSP sont automatiquement annulés quand vous raccordez un casque.

Pour éteindre l'ampli-tuner, appuyez sur l'interrupteur POWER.

REGLAGE PERSONNEL DU SON

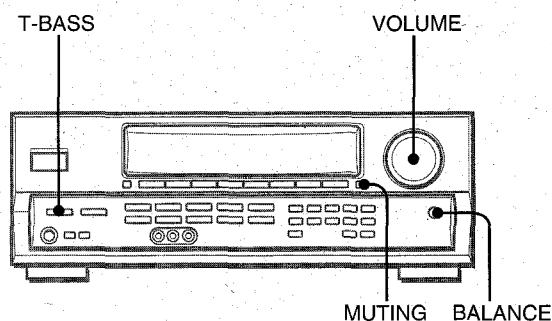

REGLAGE DE VOLUME

Tournez la commande de volume sur l'ampli-tuner ou appuyez sur les touches VOLUME de la télécommande.

Le niveau sonore est indiqué sur l'afficheur pendant quatre secondes. Il peut être réglé de 0 à 31 (MAX) mais il clignote s'il est réglé au-dessus du niveau 21.

Le niveau du volume reste mémorisé à la mise hors tension de l'ampli-tuner, mais s'il est réglé au-dessus du niveau 17 il sera automatiquement réglé au niveau 16 la prochaine fois que vous mettez l'ampli-tuner sous tension.

Pour ajuster la balance gauche/droite des enceintes avant

Appuyez sur la touche BALANCE pour afficher "L/R 0dB", puis appuyez de façon répétée sur la touche DOWN▼ ou UP▲ en l'espace de quatre secondes.

Notez que la balance des enceintes avant des modes 5,1 CH et Dolby Pro Logic change également.

Pour couper provisoirement le son

Appuyez sur la touche MUTING (-20 dB).

"MUTE ON" apparaît sur l'afficheur pendant quatre secondes. Quand le son est coupé, l'indicateur de fonction sélectionné clignote. Appuyez une nouvelle fois sur la touche MUTING pour rétablir le son.

SYSTEME SUPER T-BASS

Le système T-BASS sert à renforcer le réalisme des basses fréquences.

Appuyez sur la touche T-BASS.

A chaque pression, le niveau change. Sélectionnez un des trois niveaux, ou la position d'annulation si vous préférez.

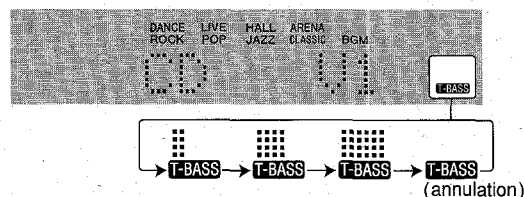

REMARQUE

Le son des basses fréquences peut présenter des distorsions quand le système T-BASS est utilisé avec un disque ou une cassette sur lesquels les graves sont amplifiés d'origine. Dans ce cas, mettez le système T-BASS hors service.

REGLAGE DU SON PENDANT L'ENREGISTREMENT

Vous pouvez varier à volonté le volume de sortie et le timbre des enceintes ou du casque sans changer le niveau d'enregistrement.

EGALISEUR GRAPHIQUE ELECTRONIQUE

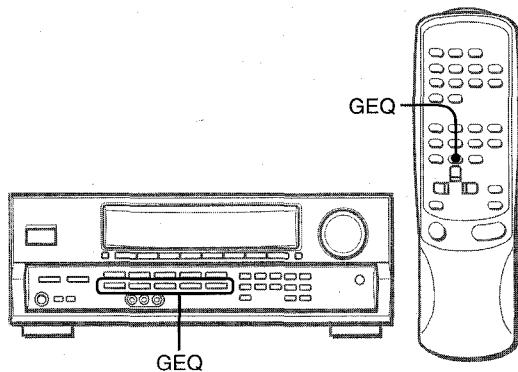

L'ampli-tuner présente les cinq modes d'égalisation suivants.

ROCK: Son puissant avec accentuation des aigus et des graves

POP: Présence améliorée des voix et des médiums

JAZZ: Accentuation des basses fréquences pour la musique de type jazz

CLASSIC: Son plus riche avec des graves lourds et des aigus fins

BGM: Son calme avec graves et aigus supprimés

Appuyez sur une des touches GEQ (égaliseur graphique).

Le nom du mode sélectionné apparaît sur l'afficheur pendant quatre secondes et le mode sélectionné sur l'afficheur est entre parenthèses.

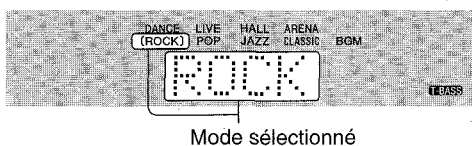

Mode sélectionné

Pour annuler le mode sélectionné

Appuyez une nouvelle fois sur la touche. "GEQ OFF" apparaît sur l'afficheur.

Pour sélectionner le mode avec la télécommande

Appuyez de façon répétée sur la touche GEQ jusqu'à ce que le mode d'égalisation souhaité apparaisse.

PROCESSEUR D'AMBIANCE

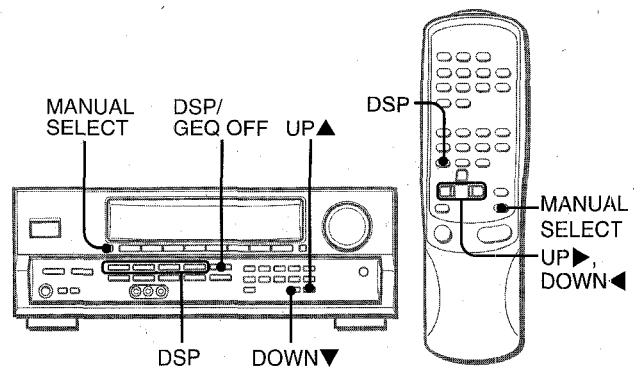

Les circuits du processeur d'ambiance (DSP) peuvent recréer l'effet de sons réfléchis par les murs et les plafonds, pour simuler la présence d'un environnement particulier. Il y a quatre modes d'ambiance avec les modes d'égalisation correspondants. Les modes d'égalisation sont automatiquement sélectionnés et peuvent être activés ou désactivés selon vos goûts.

Appuyez sur une des touches DSP (DANCE, LIVE, HALL ou ARENA).

Le nom de mode sélectionné apparaît sur l'afficheur pendant quatre secondes, puis le mode DSP et le mode GEQ correspondant restent allumés sur l'afficheur.

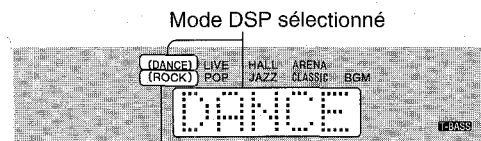

Mode GEQ correspondant

Quand la source de musique est monophonique

Sélectionnez LIVE pour simuler un effet stéréo. Quand vous sélectionnez DANCE, HALL ou ARENA, aucun son n'est fourni par les enceintes surround.

Pour annuler le mode sélectionné

Appuyez une nouvelle fois sur la touche sélectionnée. "DSP OFF" apparaît sur l'afficheur. Même si vous annulez le mode DSP sélectionné, le mode GEQ correspondant ou sélectionné reste actif. Pour annuler en même temps le mode DSP sélectionné et le mode GEQ correspondant (ou sélectionné), appuyez sur la touche DSP/GEQ OFF.

Pour sélectionner le mode avec la télécommande

Appuyez de façon répétée sur la touche DSP jusqu'à ce que le mode DSP souhaité soit affiché.

Pour ajuster le volume et la balance des enceintes surround

Appuyez deux ou trois fois sur la touche MANUAL SELECT quand le système DSP est en service pour afficher "S-R 0dB" (pour l'enceinte surround droite) ou "S-L 0dB" (pour l'enceinte surround gauche). Appuyez ensuite de façon répétée sur la touche DOWN▼ ou UP▲ en l'espace de quatre secondes. Notez que le volume et la balance des enceintes surround des modes 5,1 CH et Dolby Pro Logic changent également.

REMARQUE

- Le système DSP est automatiquement annulé quand:
 - le Dolby Pro Logic est activé
 - la fonction 5,1 CH est sélectionnée
- Le système DSP ne peut pas être activé quand:
 - la fonction 5,1 CH est sélectionnée
 - un casque est branché

SELECTION D'UNE SOURCE AUDIO OU VIDEO

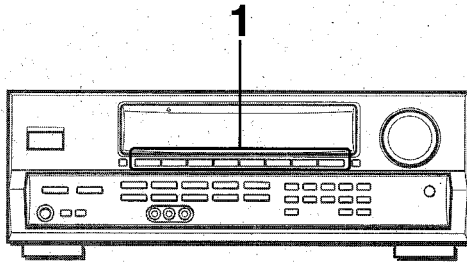

1 Sélectionnez la source de programme.

Appuyez sur une des touches de fonction ou la touche TAPE MONITOR.

Pour écouter ou regarder	Appuyez sur la touche
une cassette	TAPE MONITOR
la radio	TUNER
un disque analogique	PHONO
la télévision, etc.	AUX
un disque compact	CD
une cassette vidéo	VIDEO 1/5.1 CH, VIDEO 2, VIDEO 3
un LD ou la télévision câble	VIDEO 2
un MD ou DVD	VIDEO 1/5.1 CH

Les touches de fonction sur lesquelles il faut appuyer (sauf PHONO) dépendent de l'appareil raccordé aux prises d'entrée sur le panneau arrière de l'ampli-tuner.

REMARQUE

Quand vous utilisez un tourne-disque avec amplificateur égaliseur intégré, réglez l'interrupteur de l'amplificateur égaliseur sur arrêt. Reportez-vous au mode d'emploi de la platine tourne-disque pour les détails.

2 Démarrez la source de programme sélectionnée.

3 Réglez le son.

A propos de la source vidéo fournie au moniteur ou téléviseur



Source vidéo sélectionné

V1: VIDEO 1, V2: VIDEO 2, V3: VIDEO 3

La source vidéo sélectionnée est indiquée sur l'afficheur et le signal vidéo transmis par la prise MONITOR VIDEO OUT apparaît sur le téléviseur.

Pour changer le nom affiché pour la touche VIDEO 1/5.1 CH et la touche VIDEO 2

Quand vous appuyez sur la touche VIDEO 1/ 5.1 CH, VIDEO 1 apparaît normalement, mais cette indication peut être remplacée par DVD ou MD.

Quand l'ampli-tuner est sous tension, appuyez sur l'interrupteur POWER tout en tenant la touche VIDEO 1/5.1 CH enfoncée.

La touche VIDEO 1/5.1 CH fonctionne aussi comme sélecteur de fonction 5,1 CH (5.1 INPUT). Quand le nom de la fonction sélectionnée (VIDEO 1, DVD ou MD) pour la touche VIDEO 1/ 5.1 CH est affiché, appuyez une nouvelle fois sur la touche. Le nom de la fonction sera "5.1 CH" et la source raccordée aux prises 5.1 INPUT sera sélectionnée.

Pour rétablir le nom de la fonction sélectionnée, appuyez une nouvelle fois sur la touche.

Le nom affiché pour la touche VIDEO 2 peut être remplacé par VIDEO 2, LD ou TV. Quand l'ampli-tuner est sous tension, appuyez sur l'interrupteur POWER tout en tenant la touche VIDEO 2 enfoncée.

Pour ajuster le niveau sonore de la source raccordée

Le niveau de sensibilité d'entrée de chaque fonction (sauf fonctions TUNER et 5,1 CH) peut être ajusté.

Quand le niveau de la source sonore raccordée est plus haut ou bas que celui de la radio, ajustez-le de la façon suivante.

1 Sélectionnez la fonction dont le niveau doit être ajusté.

Appuyez sur la touche de fonction correspondante et reproduisez la source.

2 Appuyez de façon répétée sur la touche UP▲ ou DOWN▼.



Le niveau peut être ajusté entre -6dB (MIN) et +8dB (MAX) par pas de 2dB. Ajustez le niveau de sorte que le son soit au même niveau que celui de la radio.

REMARQUE

- Le niveau de sensibilité d'entrée de la fonction TUNER ou 5,1 CH ne peut pas être ajusté.
- Le niveau de TAPE MONITOR ne peut pas non plus être ajusté. Même si TAPE MONITOR est sélectionné et l'indicateur TAPE MONITOR éclairé en rouge, une pression sur la touche UP▲ ou DOWN▼ changera le niveau de la fonction indiquée sur l'afficheur.

POUR REPRODUIRE UN DVD ENREGISTRÉ AVEC LE SYSTÈME DOLBY DIGITAL SURROUND

Cet ampli-tuner a des prises 5.1 INPUT permettant le raccordement d'un décodeur équipé de prises de sortie 5.1 CH. Si un lecteur DVD contenant un décodeur Dolby Digital est raccordé à l'ampli-tuner, vous obtiendrez un son Dolby Digital Surround comme au cinéma avec les disques enregistrés avec le système Dolby Digital Surround.

- 1 Appuyez sur la touche VIDEO 1/5.1 CH pour sélectionner la fonction VIDEO 1 (DVD ou MD).
- 2 Appuyez une nouvelle fois sur la touche VIDEO 1/5.1 CH.



"5.1 CH" apparaît sur l'afficheur et le lecteur DVD raccordé aux prises 5.1 INPUT est sélectionné comme source.

- 3 Démarrez la lecture du DVD raccordé au Dolby Digital Surround.

Pour rétablir la fonction VIDEO 1, DVD (2 canaux stéréo) ou MD, appuyez une nouvelle fois sur la touche VIDEO 1/5.1 CH.

REMARQUE

- La fonction 5,1 CH est automatiquement annulée et la fonction VIDEO 1, DVD ou MD sélectionnée quand:
 - le Dolby Pro Logic est activé
 - un casque est branché
- La fonction 5,1 CH ne peut pas être sélectionnée quand un casque est branché.

ENREGISTREMENT D'UNE SOURCE AUDIO

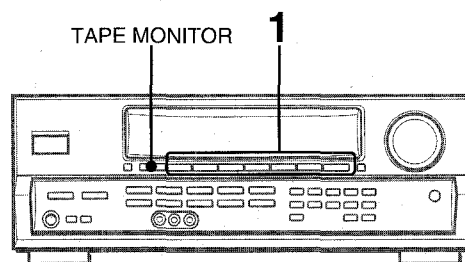

- 1 Sélectionnez la source de programme qui doit être enregistrée.
Appuyez sur une des touches de fonction.
- 2 Mettez la platine à cassette ou l'enregistreur MD en mode d'enregistrement.
- 3 Démarrez la source de programme sélectionnée.

Pour contrôler le son enregistré pendant l'enregistrement (quand la platine à cassette raccordée a trois têtes)

Appuyez sur la touche TAPE MONITOR. "TAPE ON" apparaît sur l'afficheur pendant quatre secondes, puis le nom de la source sélectionnée à l'étape 1 réapparaît. Pour cesser de contrôler le son, appuyez une nouvelle fois sur la touche pour que "TAPE OFF" apparaisse.

REMARQUE

- Aucun système de contrôle du son n'agit sur l'enregistrement (voir page 7).
- Le son fourni aux prises 5.1 INPUT ne peut pas être enregistré. Pour l'enregistrement du son d'un lecteur DVD, raccordez les prises AUDIO OUT (DOWN MIXING) du lecteur DVD aux prises VIDEO 1/DVD/MD AUDIO IN de l'ampli-tuner.

ACCORD MANUEL

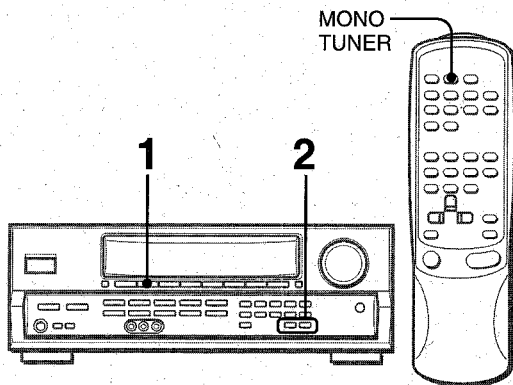

1 Appuyez de façon répétée sur la touche TUNER pour sélectionner la gamme souhaitée.

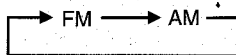

La fréquence est indiquée après le nom de la gamme et de la source vidéo (V1, V2 ou V3) pendant deux secondes. Si vous appuyez sur la touche TUNER quand l'ampli-tuner est éteint, il se met sous tension.

2 Appuyez sur la touche UP▲ ou DOWN▼ pour sélectionner une station.

A chaque pression sur la touche, la fréquence change. Quand vous recevez une station, "TUNE" est affiché pendant deux secondes. Pendant la réception stéréo FM, ((Ⓜ)) est affiché.



Pour rechercher rapidement une station (recherche automatique)

Appuyez en continu sur la touche UP▲ ou DOWN▼ jusqu'à ce que la recherche commence. Quand une station est accordée, la recherche s'arrête.

Pour arrêter la recherche automatique, appuyez sur la touche UP▲ ou DOWN▼.

- La recherche automatique peut ne pas s'arrêter sur les stations dont le signal est trop faible.

Quand une émission FM stéréo est parasitée

Appuyez sur la touche MONO TUNER de la télécommande pour que "MONO" apparaisse sur l'afficheur.

Le bruit est réduit, mais la réception est monophonique.

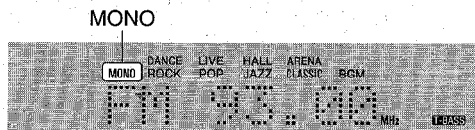

Pour rétablir la réception stéréo, appuyez sur la touche pour que "MONO" disparaisse.

ACCORD DIRECT

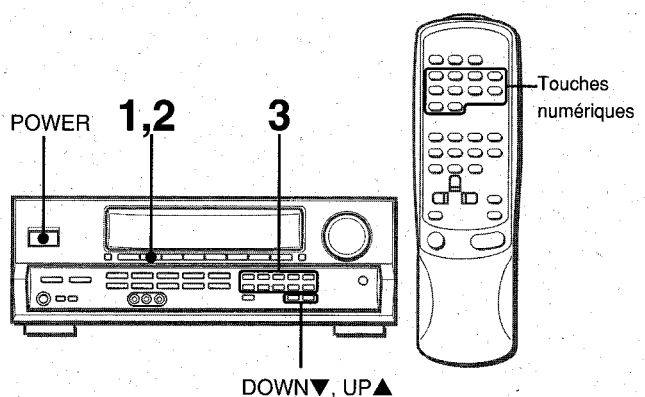

Si vous connaissez la fréquence de la station souhaitée, vous pouvez l'accorder directement.

1 Appuyez sur la touche TUNER pour sélectionner une gamme.

2 Appuyez sur la touche TUNER et maintenez-la enfoncée jusqu'à ce que "...." clignote sur l'afficheur (Mode d'accord direct).



3 Appuyez sur les touches numériques appropriées pour accorder la station souhaitée.

Par exemple:

Pour faire l'accord sur 106,50 MHz, appuyez sur les touches 1, 0, 6, 5 et 0.

Pour faire l'accord sur 95,20 MHz, appuyez sur les touches 9, 5, 2 et 0.

Pour annuler le mode d'accord direct

Appuyez sur la touche UP▲ ou DOWN▼.

Quand vous utilisez la télécommande

Effectuez les opérations 1 et 2 ci-dessus et appuyez sur les touches numériques de la télécommande pour accorder la station souhaitée.

REMARQUE

- Quand vous entrez une fréquence hors de la plage d'accord, la valeur clignote sur l'afficheur pendant deux secondes puis s'éteint. Vérifiez la fréquence et refaites l'opération 3 correctement.

- Si vous entrez une fréquence non couverte par l'intervalle d'accord, la valeur est automatiquement arrondie au chiffre inférieur ou supérieur le plus proche.

Pour changer l'intervalle d'accord AM

Le réglage par défaut de l'intervalle d'accord AM est de 10 kHz. Si vous utilisez cet ampli-tuner dans un pays où l'attribution des fréquences est de 9 kHz, changez l'intervalle d'accord.

Tout en tenant la touche TUNER enfoncée, appuyez immédiatement sur l'interrupteur POWER. Notez que l'ampli-tuner passe au mode d'accord direct si vous appuyez pendant une demi-seconde environ sur la touche TUNER.

Pour revenir à l'intervalle initial, refaites les mêmes opérations.

PREREGLAGES DES STATIONS

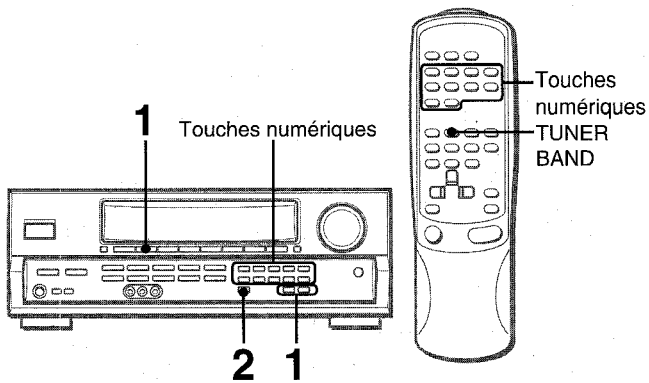

L'ampli-tuner peut mémoriser en tout 32 stations. Quand une station est mémorisée, un numéro de préréglage est affecté à cette station. Utilisez le numéro de préréglage pour accorder directement la station préréglée.

1 Appuyez sur la touche TUNER pour sélectionner la gamme et sur la touche UP▲ ou DOWN▼ pour sélectionner une station. Vous pouvez aussi utiliser l'accord direct.

2 Appuyez sur la touche SET pour mémoriser la station.

Un numéro de préréglage est affecté à la station, à compter de 1 dans l'ordre consécutif pour chaque gamme, et clignote dans l'afficheur pendant deux secondes.

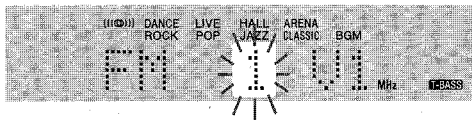

3 Refaites les opérations 1 et 2.

Il n'est pas possible de préréglage une nouvelle station si 32 stations sont déjà mémorisées pour toutes les gammes.

REMARQUE

Quand vous changez l'intervalle d'accord AM, toutes les stations préréglées sont supprimées. Vous devez les préréglage une nouvelle fois.

ACCORD DES STATIONS PREREGLEES

1 Appuyez sur la touche TUNER pour sélectionner une gamme.

2 Appuyez sur les touches numériques pour sélectionner une station préréglée.

Par exemple:

Pour sélectionner le numéro de préréglage 25, appuyez sur 2 et 5.

Pour sélectionner le numéro de préréglage 7, appuyez sur 0 et 7.

Pour supprimer une station préréglée

Sélectionnez le numéro de préréglage de la station que vous voulez supprimer. Appuyez ensuite sur la touche SET puis, dans les quatre secondes, une nouvelle fois sur la touche SET.

Les numéros de préréglage de toutes les stations de la gamme, supérieurs au numéro annulé diminuent d'une unité.

Quand vous utilisez la télécommande

Appuyez sur la touche TUNER BAND pour sélectionner une gamme, puis appuyez sur les touches numériques pour sélectionner un numéro de préréglage.

DOLBY SURROUND

Cet appareil est équipé d'un décodeur Dolby Pro Logic et supporte aussi un décodeur Dolby Digital équipé de prises 5.1 CH.

L'ampli-tuner combiné aux enceintes surround et à l'enceinte centrale (standard) assurent un véritable son cinématographique. A la lecture de disques ou cassettes vidéo enregistrés avec le système Dolby Pro Logic ou Dolby Digital Surround, un son extrêmement réaliste enveloppe l'auditeur et crée un divertissement audiovisuel inédit.

Le réglage indépendant des cinq canaux permet à l'auditeur de bénéficier d'un son tel que l'on peut en faire l'expérience au cinéma. Les voix sont reproduites par le champ sonore avant et central, tandis que l'ambiance, par exemple bruits de voitures ou de la foule, enveloppe de toute part et recrée une atmosphère incroyablement réaliste. Veuillez lire attentivement ce qui suit pour "accorder" la sortie du système en fonction des caractéristiques de votre salle d'écoute.

Vérifiez les points suivants:

- Avant d'écouter le son DOLBY SURROUND, ajustez correctement la balance des niveaux d'enceintes (voir page 14).
- Assurez-vous que les enceintes ont été raccordées et installées correctement (voir pages 3,4 et 5).
- Assurez-vous que le téléviseur et l'appareil vidéo sont raccordés correctement (voir page 3).
- Assurez-vous que le disque ou la cassette vidéo, etc. sont enregistrés avec le système Dolby Pro Logic ou Dolby Digital Surround.

SELECTION DU DOLBY PRO LOGIC

Le mode Dolby Pro Logic optimal dépend du type et de l'emplacement des enceintes. Il est conseillé d'utiliser les enceintes optionnelles Aiwa pour tous les canaux, par exemple, c'est-à-dire les SX-R1500 comme enceintes surround, la SX-C1500 comme enceinte centrale et les SX-AV1500 comme enceintes avant. Sélectionnez le mode Dolby Pro Logic en fonction de la configuration de vos enceintes.

Mode conseillé

	Enceinte centrale		
	Grande dimension	Petite dimension	Sans enceinte
Enceintes surround (enceintes arrière)	DOLBY PRO LOGIC-WIDE	DOLBY PRO LOGIC-NORMAL	PHANTOM
Sans enceintes surround	3 STEREO-WIDE	3 STEREO-NORMAL	-

Mode PHANTOM: Sélectionnez ce mode si vous ne raccordez pas d'enceinte centrale. Les signaux du canal central sont redistribués sur les enceintes avant gauche et droite.

Mode 3 STEREO: Sélectionnez ce mode si vous ne raccordez pas d'enceintes surround.

POUR SELECTIONNER UN MODE DOLBY PRO LOGIC

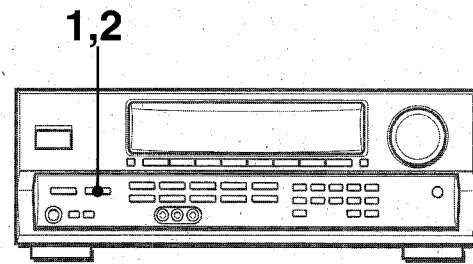

1 Appuyez de façon répétée sur la touche DOLBY SURROUND pour sélectionner le mode approprié.

Quand vous sélectionnez le mode DOLBY PRO LOGIC ou 3 STEREO, l'indicateur s'allume et le nom du mode sélectionné défile sur l'afficheur. A chaque pression sur la touche, le mode change de la façon suivante.

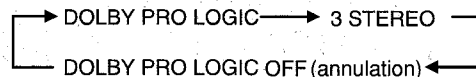

2 Appuyez une nouvelle fois sur la touche DOLBY SURROUND et tenez la touche enfoncée jusqu'à ce que le mode d'enceinte centrale que vous voulez sélectionner apparaisse.

Quand vous sélectionnez le mode DOLBY PRO LOGIC à l'étape 1:

"NORMAL", "WIDE" et "PHANTOM" apparaissent tour à tour sur l'afficheur.

Quand vous sélectionnez le mode 3 STEREO à l'étape 1:

"NORMAL" et "WIDE" apparaissent tour à tour sur l'afficheur.

REMARQUE

- Selon la source sonore ou les conditions d'écoute, vous n'obtiendrez peut-être pas d'effet surround bien que le Dolby Pro Logic ait été activé.
- L'effet Dolby Pro Logic ne peut pas être obtenu avec les enregistrements ne portant pas le logo . Utilisez à la place le système surround DSP (voir page 8).
- Le système Dolby Pro Logic est automatiquement annulé quand:
 - le système DSP est activé
 - la fonction 5,1 CH est sélectionnée
 - un casque est branché
- Le système Dolby Pro Logic ne peut pas être activé quand un casque est branché.

REGLAGE DE LA BALANCE DU NIVEAU DES ENCEINTES

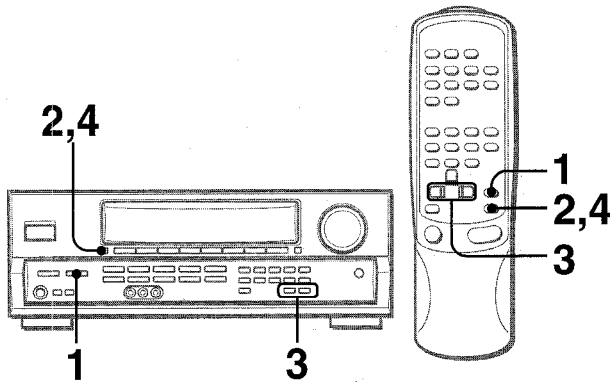

L'ampli-tuner intègre un générateur de signaux d'essai appelé séquenceur de bruit pour faciliter le réglage de la balance des cinq canaux.

Le séquenceur fournit un signal qui passe d'un canal à l'autre, permettant ainsi d'effectuer simplement un réglage du niveau sonore pour obtenir le même niveau apparent pour chaque canal à la position d'écoute.

1 Sélectionnez le mode Dolby Pro Logic en fonction de la configuration actuelle des enceintes.

(Voir page 13.)

2 Appuyez sur la touche MANUAL SELECT et tenez-la enfoncée pendant environ deux secondes jusqu'à ce que "L/R 0dB" apparaisse.

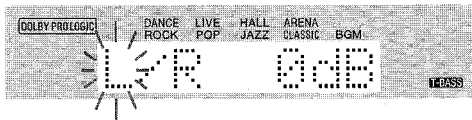

Un signal est envoyé à chaque canal dans l'ordre suivant:

Mode DOLBY PRO LOGIC NORMAL ou WIDE

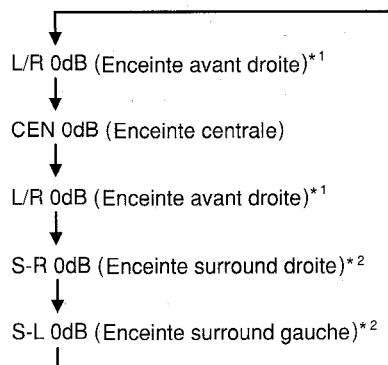

Mode DOLBY PRO LOGIC PHANTOM

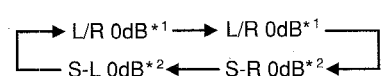

Mode 3 STEREO NORMAL ou WIDE

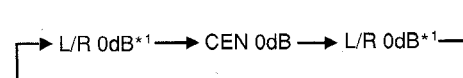

*1 "L" ou "R" clignote pour indiquer l'enceinte avant d'où sort le bruit rose.

*2 Le bruit rose est fourni en même temps par les enceintes surround gauche et droite.

3 Ajustez le niveau sonore de l'enceinte centrale et des enceintes surround.

Quand "CEN", "S-L" ou "S-R" clignote sur l'afficheur, appuyez sur la touche UP▲ ou DOWN▼ pour que le niveau sonore de l'enceinte centrale ou des enceintes surround corresponde à celui des enceintes avant.

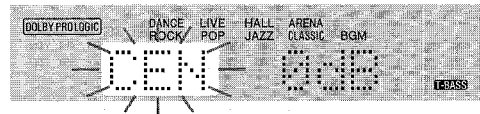

La balance des enceintes avant peut être également ajustée quand "L/R" est affiché.

4 Appuyez une nouvelle fois sur la touche MANUAL SELECT pour arrêter le signal.

REMARQUE

Lors du réglage de la balance des niveaux d'enceintes dans le mode Dolby Pro Logic, les niveaux des modes DSP et 5,1 CH changent aussi.

A propos des canaux

Les enceintes gauche et droite créent l'effet stéréo.

L'enceinte centrale permet d'obtenir un positionnement plus précis du son sur un large champs sonore.

Les enceintes surround arrière augmentent la "profondeur" du champ sonore.

Pour changer le temps de retard des enceintes surround du mode Dolby Pro Logic

Les enceintes surround reproduisent le son une fraction de seconde après les enceintes avant. Le retard est initialement réglé sur 20 ms (millisecondes).

Pour changer le temps de retard standard, appuyez de façon répétée sur la touche MANUAL SELECT pour que "SUR" soit affiché. Appuyez ensuite sur UP▲ ou DOWN▼. A chaque pression sur une de ces touches, le temps de retard change comme suit.

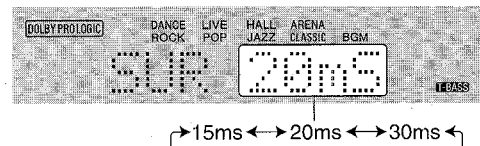

Pour ajuster la balance des niveaux d'enceintes pendant l'écoute de la source (modes Dolby Pro Logic et 5,1 CH)

La balance des niveaux d'enceintes peut être changée après le réglage avec le séquenceur de bruit rose. La balance peut être réglée à chaque mise en service du système Dolby Pro Logic ou sélection de la fonction 5,1 CH.

- 1 Reproduisez un disque ou une cassette vidéo enregistré avec le Dolby Pro Logic ou Dolby Digital Surround.
- 2 Appuyez de façon répétée sur la touche MANUAL SELECT pour que "L/R", "CEN", "S-L" ou "S-R" apparaisse sur l'afficheur.
- 3 Appuyez sur la touche UP▲ ou DOWN▼ pendant que le nom de l'enceinte que vous voulez régler est affiché.

DOLBY SURROUND

F

REGLAGE DE L'HORLOGE

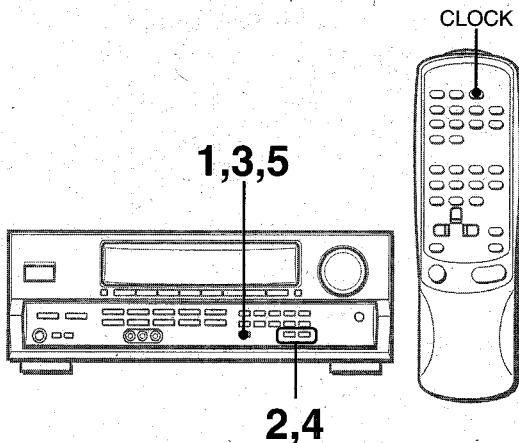

Quand le cordon secteur est raccordé au secteur pour la première fois, l'horloge clignote sur l'afficheur.
Régalez-la de la façon suivante quand l'ampli-tuner est éteint.

- 1 Appuyez sur la touche SET.
L'heure clignote.

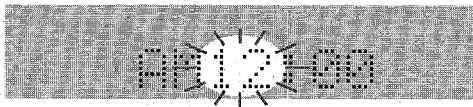

- 2 Appuyez sur la touche DOWN▼ ou UP▲ pour désigner l'heure.
- 3 Appuyez sur la touche SET pour valider l'heure.
L'heure cesse de clignoter et les minutes clignotent.
- 4 Appuyez sur la touche DOWN▼ ou UP▲ pour désigner les minutes.
- 5 Appuyez sur la touche SET pour valider les minutes.
Les minutes cessent de clignoter sur l'afficheur et l'horloge se met en marche à partir de 00 seconde.

Pour remettre l'horloge à l'heure

Appuyez sur l'interrupteur POWER pour mettre l'ampli-tuner hors tension. Appuyez sur la touche SET et effectuez les opérations 1 à 5 ci-dessus.

Pour afficher l'heure actuelle

Appuyez sur la touche CLOCK de la télécommande. L'heure est affichée pendant 4 secondes.

Pour passer au standard de 24 heures

Appuyez sur l'interrupteur POWER tout en tenant la touche UP▲ ou DOWN▼ enfoncée pendant que l'heure est affichée. Répétez la même opération pour rétablir le standard de 12 heures.

Si l'affichage de l'heure clignote quand l'ampli-tuner est hors tension

Il y a eu une interruption de courant. L'horloge doit être remise à l'heure.

Si l'alimentation est interrompue pendant plus de 24 heures, tous les réglages mémorisés après l'achat doivent être de nouveau effectués.

REGLAGE DE LA MINUTERIE D'ARRET

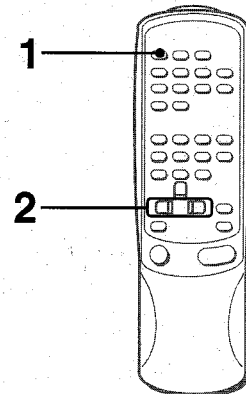

L'ampli-tuner peut être automatiquement mis hors tension à une heure précise.

- 1 Appuyez sur la touche SLEEP.



- 2 En l'espace de quatre secondes, désignez le temps de fonctionnement de l'ampli-tuner en appuyant sur la touche UP▶ ou DOWN◀.

A chaque pression sur la touche, le temps change par incréments de 5 minutes de 5 à 240 minutes.



Temps désigné

Pour vérifier le temps restant jusqu'à la mise hors tension
 Appuyez une fois sur la touche SLEEP. Le temps restant est affiché pendant quatre secondes.

Pour arrêter la minuterie

Appuyez deux fois sur la touche SLEEP pour que "SLEEP" disparaisse de l'afficheur.

SOIN ET ENTRETIEN

Un entretien occasionnel de l'ampli-tuner est indispensable pour garantir des performances optimales.

Pour nettoyer le coffret

Utilisez un chiffon doux et sec.

Si la surface est extrêmement sale, utilisez un chiffon légèrement imprégné d'une solution détergente neutre. Ne pas utiliser de solvants puissants, tels que l'alcool, la benzine et du diluant, car ils pourraient abîmer la finition.

SPECIFICATIONS

Section Tuner FM

Plage d'accord 87,5 MHz à 108 MHz
Sensibilité utilisable (IHF) 13,2 dBf
Bornes d'antenne 75 ohms (asymétrique)

Section Tuner AM

Plage d'accord 530 kHz à 1710 kHz (intervalle de 10 kHz), 531 kHz à 1602 kHz (intervalle de 9 kHz)
Sensibilité utilisable 350 μ V/m
Antenne Antenne cadre

Section Amplificateur

Puissance de sortie **[Mode stéréo]**
Avant
 85 watts par canal, minimum RMS à 8 ohms, de 40 Hz à 20 kHz, avec moins de 0,9 % de distorsion harmonique totale
[Mode Dolby Pro Logic ou 5,1 CH]
Avant
 70 watts par canal, minimum RMS à 8 ohms, de 40 Hz à 20 kHz, avec moins de 0,9 % de distorsion harmonique totale
Arrière (Surround)
 35 watts par canal, minimum RMS à 8 ohms, 1 kHz, avec moins de 0,9 % de distorsion harmonique totale
Centre
 70 watts, minimum RMS à 8 ohms, 1 kHz, avec moins de 0,9 % de distorsion harmonique totale
Distorsion harmonique totale
 0,08 % (50 W, 1 kHz, 8 ohms, Enceintes avant)
Entrées
 AUDIO IN
 PHONO: 2,5 mV, réglable (47 kohms)
 CD: 200 mV, réglable (47 kohms)
 TAPE MONITOR: 300 mV (47 kohms)
 VIDEO 1/DVD/MD, VIDEO 2/LD/TV, VIDEO 3, AUX: 200 mV, réglable (47 kohms)
 5.1 INPUT
 FRONT, CENTER: 450 mV (47 kohms)
 SURROUND, SUB-WOOFER: 300 mV (47 kohms)
Sorties
 VIDEO IN: 1 Vc-c (75 ohms)
 AUDIO OUT (REC OUT): 200 mV (1 kohm)
 VIDEO OUT (MONITOR): 1 Vc-c (75 ohms)
 SUPER WOOFER: 1,2 V
 FRONT SPEAKERS IMP: 8 Ω (enceintes avant A et B): accepte des enceintes de 8 ohms ou plus
 SURROUND SPEAKERS IMP: 8 Ω (enceintes surround): accepte des enceintes de 8 ohms ou plus
 CENTER SPEAKER IMP: 8 Ω : accepte des enceintes de 8 ohms ou plus.
 PHONES (jack stéréo): accepte un casque de 32 ohms ou plus
Coupure du son -20 dB

Généralités

Alimentation	Secteur 120 V, 60 Hz
Consommation	125 W
Dimensions (l/h/p)	430 × 155 × 351 mm (17 × 6 ¹ / ₈ × 13 ⁷ / ₈ po.)
Poids	10,0 kg (22 li. 1 on.)

La conception et les spécifications peuvent être modifiées sans préavis.

DOLBY PRO LOGIC

Fabriqué sous licence de Dolby Laboratories Licensing Corporation.

"DOLBY", le symbole du double D  et "PRO LOGIC" sont des marques de fabrique de Dolby Laboratories Licensing Corporation.

EN CAS DE PANNE

Si l'ampli-tuner ne fonctionne pas comme décrit dans le mode d'emploi, vérifiez les points suivants.

GENERAL

Aucun son.

- Est-ce que le cordon secteur est raccordé correctement?
- Est-ce qu'un raccordement n'est pas exact? (→ page 3)
- Est-ce qu'il y a un court-circuit au niveau des bornes d'enceintes?
→ Débranchez le cordon secteur, puis raccordez correctement l'enceinte.
- Est-ce que vous avez appuyé sur une mauvaise touche?
- Est-ce que les touches FRONT SPEAKERS A et B sont réglées correctement? (→ page 6)

Son émis par une enceinte seulement.

- Est-ce que la balance BALANCE est réglée correctement ?
- Est-ce que l'autre enceinte est débranchée ?

Le volume sonore est considérablement réduit.

- Est-ce que vous avez appuyé sur la touche MUTE?

Affichage erroné ou dysfonctionnement.

→ Réinitialisez l'ampli-tuner comme indiqué ci-dessous.

SECTION TUNER

Parasites électrostatiques constants.

- Est-ce que l'antenne est correctement raccordée? (→ page 5)
- Est-ce que le signal FM est faible?
→ Raccordez une antenne extérieure.

La réception contient des interférences ou le son présente de la distorsion.

- Est-ce que la chaîne capte du bruit ou est-ce qu'il y a des interférences par trajets multiples?
→ Changez l'orientation de l'antenne.
→ Eloignez l'ampli-tuner des autres appareils électriques.

Pour réinitialiser l'ampli-tuner

Si l'affichage ou le fonctionnement n'est pas normal, réinitialisez l'ampli-tuner de la manière suivante.

- 1 Appuyez sur l'interrupteur POWER pour mettre l'ampli-tuner hors tension.
- 2 Appuyez sur l'interrupteur POWER tout en tenant la touche SET enfoncée. Tous les préréglages sont effacés.

Si vous ne pouvez pas mettre l'ampli-tuner hors tension à l'étape 1 parce qu'il ne fonctionne pas normalement, réinitialisez-le en débranchant le cordon secteur et refaites l'opération 2.

NOMENCLATURE

Les instructions concernant chaque touche de l'ampli-tuner ou la télécommande se trouvent aux pages indiquées ci-dessous.

(ordre alphabétique)

Commandes	Pages
AUX	6, 9
BALANCE	7
CD	6, 9
CLOCK	15
DOLBY SURROUND	13, 14
DOWN ▼ (◀)	8, 11, 12, 14, 15
DSP	8
FRONT SPEAKERS A, B	6
GEQ	8
MANUAL SELECT (TEST)	8, 14
MONO TUNER	11
MUTING, MUTE	7
PHONES	6
PHONO	6, 9
POWER	6, 11, 15
SET	12, 15
SLEEP	15
TAPE MONITOR	6, 9, 10
T-BASS	7
TUNER (TUNER BAND)	6, 9, 11, 12
UP ▲ (▶)	8, 11, 12, 14, 15
VIDEO 1/5, 1 CH	6, 9, 10
VIDEO 2	6, 9
VIDEO 3	6, 9
VOLUME (▼, ▲)	7

AIWA CO.,LTD.

For assistance and information ***call toll free 1-800-BUY-AIWA*** (United States and Puerto Rico)

Printed in Malaysia

Free Manuals Download Website

<http://myh66.com>

<http://usermanuals.us>

<http://www.somanuals.com>

<http://www.4manuals.cc>

<http://www.manual-lib.com>

<http://www.404manual.com>

<http://www.luxmanual.com>

<http://aubethermostatmanual.com>

Golf course search by state

<http://golfingnear.com>

Email search by domain

<http://emailbydomain.com>

Auto manuals search

<http://auto.somanuals.com>

TV manuals search

<http://tv.somanuals.com>