

# aiwa

## OPERATING INSTRUCTIONS INSTRUCCIONES DE MANEJO MODE D'EMPLOI

### **WARNING**

TO REDUCE THE RISK OF FIRE OR  
ELECTRIC SHOCK, DO NOT  
EXPOSE THIS APPLIANCE TO RAIN  
OR MOISTURE.

**COMPACT**  
**disc**  
**DIGITAL AUDIO**

# FR-TC5000 U,C

## COMPACT DISC STEREO RADIO RECEIVER RECEPTOR DE RADIO ESTEREO CON DISCOS COMPACTOS

### OWNER'S RECORD

For your convenience, record the model number (you will find it on the rear of the unit) and serial number (you will find it in the battery compartment) in the space provided below.

Please refer to them when you contact your AIWA dealer in case of difficulty.

Model No.

FR-TC5000

Serial No.

## WARNING

To reduce the risk of fire or electric shock, do not expose this appliance to rain or moisture.

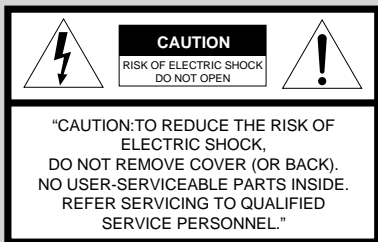

The symbols are located on the bottom of the cabinet.

### Explanation of Graphical Symbols:



The lightning flash with arrowhead symbol, within an equilateral triangle, is intended to alert the user to the presence of uninsulated "dangerous voltage" within the product's enclosure that may be of sufficient magnitude to constitute a risk of electric shock to persons.



The exclamation point within an equilateral triangle is intended to alert the user to the presence of important operating and maintenance (servicing) instructions in the literature accompanying the appliance.

# IMPORTANT SAFETY INSTRUCTIONS

English

Read the Operating Instructions carefully and completely before operating the unit. Be sure to keep the Operating Instructions for future reference. All warnings and cautions in the Operating Instructions and on the unit should be strictly followed, as well as the safety suggestions below.

### **Warning**

To prevent electric shock or injury, these safety instructions should be followed in the installation, use and servicing the unit.

### **Installation**

**Attachments** — Do not use attachments not recommended by the unit manufacturer as they may result in the risk of fire, electric shock or injury to persons.

**Water and Moisture** — Do not use this unit near water - for example, near a bathtub, washbowl, kitchen sink, or laundry tub, in a wet basement, or near a swimming pool, and the like.

**Heat** — Do not use this unit near sources of heat, including heating vents, stoves, or other appliances that generate heat. It also should not be placed in temperatures less than 5°C (41°F) or greater than 35°C (95°F).

**Mounting surface** — Place the unit on a flat, even surface.

# INSTRUCCIONES IMPORTANTES DE SEGURIDAD

Español

Lea cuidadosa y completamente el manual de instrucciones antes de utilizar la unidad. Asegúrese de guardar el manual de instrucciones para utilizarlo como referencia en el futuro. Todas las advertencias y precauciones del manual de instrucciones y de la unidad deberán cumplirse estrictamente, así como también las sugerencias de seguridad mencionadas más abajo.

## **Advertencia**

Para evitar descargas eléctricas o lesiones, estas instrucciones de seguridad deberán seguirse durante la instalación, la utilización, y el mantenimiento de la unidad.

## **Instalación**

**Aditamentos** — No utilice accesorios no recomendados por el fabricante de la unidad, ya que esto podría resultar en el riesgo de descargas eléctricas, lesiones, o incendios.

**Agua y humedad** — No utilice la unidad cerca del agua como, por ejemplo, cerca de una bañera, palangana, fregadero de cocina, o lavadora, en un sótano húmedo, ni cerca de una piscina, etc.

**Calor** — No utilice esta unidad cerca de fuentes de calor como, por ejemplo, salidas de aire caliente, estufas, u otros aparatos que generen calor. No deberá colocarse tampoco en lugares donde la temperatura sea inferior a 5°C o superior a 35°C.

**Superficie de montaje** — Coloque la unidad sobre una superficie plana y nivelada.

# INSTRUCTIONS IMPORTANTES CONCERNANT LA SECURITE

Français

Lisez attentivement et entièrement le Mode d'emploi avant de faire fonctionner l'appareil. Conservez-le bien pour toute référence ultérieure. Tous les avertissements et les précautions dans le Mode d'emploi et sur l'appareil doivent être suivis à la lettre, ainsi que les suggestions concernant la sécurité ci-dessous.

## **Avertissements**

Ces instructions pour la sécurité doivent être suivies pour l'installation, l'utilisation et l'entretien afin d'éviter toute décharge électrique.

## **Installation**

**Fixations** — N'utilisez pas d'accessoires non recommandés par le fabricant de l'appareil, car ils pourraient engendrer un incendie, une décharge électrique ou des blessures pour des personnes.

**Eau et humidité** — N'utilisez pas cet appareil près de l'eau - par exemple, près d'une baignoire, d'un lavabo, d'un évier ou d'une cuve de machine à laver, dans un sous-sol humide, ou près d'une piscine ou similaire.

**Chaleur** — N'utilisez pas cet appareil près d'une source de chaleur, comme la sortie d'un appareil de chauffage, un poêle ou d'autres appareils générateurs de chaleur. Il ne doit pas non plus être soumis à des températures inférieures à 5°C ou supérieures à 35°C.

**Surface de montage** — Placez cet appareil sur une surface plate et uniforme.

## ADVERTENCIA

Para reducir el riesgo de incendios o de descargas eléctricas, no exponga esta unidad a la lluvia ni a la humedad.

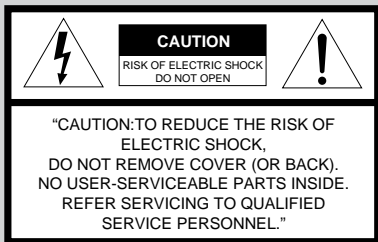

Los símbolos están ubicados en la parte inferior del mueble.

### Explicación de los símbolos gráficos:



El símbolo de un rayo con flecha en la punta, dentro del triángulo equilátero, es una alerta al usuario de la existencia de "tensión peligrosa" sin aislar en el interior de la unidad que puede ser lo suficientemente fuerte como para provocar descargas eléctricas en personas.



El signo de exclamación, dentro del triángulo equilátero, es una alerta al usuario de la existencia de instrucciones de funcionamiento y de mantenimiento (servicio) importantes en los manuales que vienen con la unidad.

## IMPORTANT SAFETY INSTRUCTIONS

English

**Accessories** — Do not place this unit on an unstable cart, stand, tripod, bracket, or table. The unit may fall, causing serious injury to a child or an adult, and serious damage to the appliance. Use only with a cart, stand, tripod, bracket, or table recommended by the manufacturer, or sold with the unit. Any mounting of the appliance should follow the manufacturer's instructions, and should use a mounting accessory recommended by the manufacturer.

**Portable cart** — An appliance and cart combination should be moved with care. Quick stops, excessive force, and uneven surfaces may cause the appliance and cart combination to overturn.



**Ventilation** — The unit should be situated with adequate space around it so that proper heat ventilation is assured. Allow 10 cm clearance from the rear and the top of the unit, and 5 cm from the each side.

Slots and openings in the cabinet and the back or bottom are provided for ventilation, and to ensure reliable operation of the unit and to protect it from overheating, these openings must not be blocked or covered. The openings should never be blocked by placing the unit on a bed, sofa, rug or other similar surface. This unit should not be placed in a built-in installation such as a bookcase unless proper ventilation is provided.

**Object and Liquid Entry** — Never push objects of any kind into this unit through the cabinet slots as they may touch dangerous voltage points or short-circuit parts that could result in a fire or electric shock. Never spill liquid of any kind on the unit.

**Accesorios** — No coloque la unidad sobre un carrito, soporte, trípode, ménsula, ni mesa inestable. La unidad podría caerse y provocar lesiones serias a niños y adultos. Utilícela solamente sobre un carrito, soporte, trípode, ménsula, o mesa recomendada por el fabricante, o que se venda con dicha unidad. El montaje de la unidad deberá realizarse de acuerdo con las instrucciones y los accesorios recomendados por el fabricante.

**Carrito portátil** — La combinación de un aparato y un carrito deberá moverse con cuidado. Las paradas repentinas, la fuerza excesiva, y las superficies desniveladas podrían hacer que la unidad y la combinación se cayese.



**Ventilación** — La unidad deberá colocarse solamente donde tenga espacio adecuado a su alrededor para asegurar su ventilación adecuada. Deje un espacio libre de 10 cm en la parte posterior y superior de la unidad, y de 5 cm a cada lado. Las ranuras y aberturas de la caja y la parte posterior o la base son para ventilación y para proteger la unidad contra el recalentamiento, motivo por el que no deberán bloquearse. Estas aberturas no deberán bloquearse nunca colocando la unidad sobre una cama, sofá, alfombra, ni ninguna otra superficie similar. (Esta unidad no deberá colocarse nunca cerca ni sobre un aparato o salida de calefacción.) Esta unidad no deberá colocarse en una instalación empotrada, como una librería, a menos que la ventilación sea adecuada.

**Entrada de objetos sólidos y líquidos** — No introduzca objetos de ningún tipo en la unidad a través de las ranuras de la caja ya que podrían tocar puntos con tensión peligrosa o provocar cortocircuitos, lo que podría resultar en descargas eléctricas o incendios. No vierta nunca ningún tipo de líquido sobre la unidad.

**Accessoires** — Ne placez pas cet appareil sur un chariot, un support, un trépied, une console ou une table instables. Il pourrait tomber, blessant gravement un enfant ou un adulte, et s'endommager sérieusement. Utilisez-le seulement avec un chariot, un support, un trépied, une console ou une table recommandés par le fabricant, ou vendus avec l'appareil. Tout montage de l'appareil doit être conforme aux instructions du fabricant, et être effectué avec un accessoire de montage recommandé par le fabricant.

**Chariot portable** — Toute combinaison appareil - chariot doit être déplacée avec soin. Des arrêts brutaux, une force excessive et des surfaces inégales peuvent provoquer son renversement.



**Ventilation** — Ménagez un espace suffisant autour de l'appareil pour assurer une bonne ventilation. Laissez 10 cm à l'arrière et sur le dessus, et 5 cm de chaque côté.

Les fentes et les ouvertures dans le coffret, à l'arrière et sur le dessous sont prévues pour la ventilation, et pour assurer un fonctionnement fiable de l'appareil et le protéger contre la surchauffe; elles ne doivent pas être bloquées ou couvertes. Elles ne doivent jamais être bloquées en plaçant l'appareil sur un lit, un sofa, un tapis ou une surface similaire. Cet appareil ne doit pas être placé dans une installation encastrée comme une étagère, à moins qu'une ventilation suffisante soit assurée.

**Pénétration d'objets et de liquides** — Ne poussez jamais d'objets de quelque nature qu'ils soient dans les fentes de l'appareil. Ils pourraient toucher des emplacements à tension dangereuse ou court-circuiter des pièces, ce qui pourrait provoquer un incendie ou une décharge électrique. Ne répandez jamais de liquide quel qu'il soit sur l'appareil.

## ATTENTION

Pour réduire les risques d'incendie ou de décharge électrique, ne pas exposer cet appareil à la pluie ou à l'humidité.

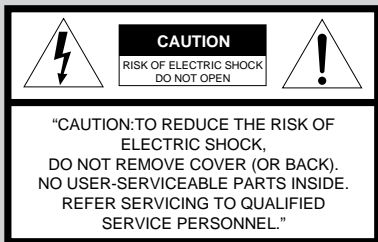

Les symboles sont situés sur le dessous du coffret.

### Explication des symboles graphiques:



Le symbole de l'éclair fléché dans un triangle équilatéral est destiné à informer l'utilisateur de la présence d'une "tension dangereuse" non isolée dans le coffret du produit d'une intensité suffisante pour constituer un risque de décharge électrique pour des personnes.



Le point d'exclamation dans un triangle équilatéral est destiné à informer l'utilisateur de la présence d'instructions importantes concernant le fonctionnement et la maintenance (entretien) dans la documentation accompagnant l'appareil.

## IMPORTANT SAFETY INSTRUCTIONS

English

### *Electric Power*

**Power Sources** — This unit should be operated only from the type of power source indicated on the marking label. If you are not sure of the type of power supply to your home, consult your appliance dealer or local power company. To operate unit on battery power, or other sources, refer to the operating instructions.

**Grounding or Polarization** — This unit is provided with a polarized alternating-current line plug (a plug having one blade wider than the other). This plug will fit into the power outlet only one way. This is a safety feature. If you are unable to insert the plug fully into the outlet, try reversing the plug. If the plug should still fail to fit, contact your electrician to replace your obsolete outlet. Do not defeat the safety purpose of the polarized plug.

**Power-Cord Protection** — Power-supply cords should be routed so that they are not likely to be walked on or pinched by items placed upon or against them, paying particular attention to cords at plugs, convenience receptacles, and the point where they exit from the product.

**Overloading** — Do not overload wall outlets, extension cords, integral convenience receptacles as this can result in a risk of fire or electric shock.

**Energía eléctrica**

**Fuentes de alimentación** — Esta unidad solamente deberá utilizarse con la fuente de alimentación del tipo indicado en la etiqueta. Si no está seguro del tipo de fuente de alimentación de su hogar, póngase en contacto con el proveedor de unidad o con la compañía de suministro eléctrico. Para alimentar la unidad con una batería u otras fuentes, refiérase al manual de instrucciones.

**Puesta a tierra o polarización** — Esta unidad se suministra con un enchufe para tomacorriente de corriente alterna polarizado (una de las cuchillas es más ancha que la otra). Este enchufe solamente entrará en el tomacorriente de una forma. Esto es por motivos de seguridad. Si no puede insertar a fondo el enchufe, pruebe a invertirlo. Si todavía no puede insertar el enchufe, póngase en contacto con un electricista para que le cambie el tomacorriente obsoleto. No anule el fin de seguridad del enchufe polarizado.

**Protección del cable de alimentación** — El cable de alimentación deberá enrutarse de forma que nadie pueda pisarlo, que no interfiera con otros aparatos, y en eligiendo un lugar de fácil acceso.

**Sobrecarga** — No sobrecargue los tomacorrientes ni los cables de prolongación, ya que esto podría resultar en descargas eléctricas o incendios.

**Alimentation**

**Sources d'alimentation** — Cet appareil doit être opéré seulement sur un type de source d'alimentation indiqué sur l'étiquette de repérage. Si vous n'êtes pas sûr du type de source d'alimentation de votre domicile, consultez votre revendeur ou la compagnie d'électricité locale. Reportez-vous ou le mode d'emploi pour faire fonctionner cet appareil sur piles ou d'autres sources.

**Mise à la terre ou polarisation** — Cet appareil est doté d'une fiche pour ligne de courant alternatif polarisée (fiche avec une lame plus large que l'autre). Par mesure de sécurité, cette fiche pourra être introduite seulement dans un sens dans une prise murale secteur. S'il est impossible d'insérer la fiche à fond dans la prise secteur, retournez-la et essayez à nouveau. Si elle ne s'insère toujours pas, appelez votre électricien pour remplacer la prise désuète. Ne déjouez pas l'objectif de sécurité de la fiche polarisée.

**Protection du cordon d'alimentation** — Les cordons d'alimentation doivent être acheminés de sorte qu'on ne marche pas dessus et qu'ils ne soient pas pincés par des objets placés sur ou contre eux, en prêtant une attention particulière aux emplacements des fiches, aux prises multiples et à la sortie du produit.

**Surcharge** — Ne surchargez pas les prises murales et les rallonges, et les prises cela pourrait provoquer un incendie ou une décharge électrique.

**IMPORTANT SAFETY INSTRUCTIONS****NOTE**

This equipment has been tested and found to comply with the limits for a Class B digital device, pursuant to Part 15 of the FCC Rules. These limits are designed to provide reasonable protection against harmful interference in a residential installation.

This equipment generates, uses, and can radiate radio frequency energy and, if not installed and used in accordance with the instructions, may cause harmful interference to radio communications. However, there is no guarantee that interference will not occur in a particular installation. If this equipment does cause harmful interference to radio or television reception, which can be determined by turning the equipment off and on, the user is encouraged to try to correct the interference by one or more of the following measures:

- Reorient or relocate the receiving antenna.
- Increase the separation between the equipment and receiver.
- Connect the equipment into an outlet on circuit different from that to which the receiver is connected.
- Consult the dealer or an experienced radio/TV technician for help.

**CAUTION**

Modifications or adjustments to this product, which are not expressly approved by the manufacturer, may void the user's right or authority to operate this product.

**CAUTION**

TO PREVENT ELECTRIC SHOCK DO NOT USE THIS (POLARIZED) PLUG WITH AN EXTENSION CORD, RECEPTACLE OR OTHER OUTLET UNLESS THE BLADES CAN BE FULLY INSERTED TO PREVENT BLADE EXPOSURE.

This Class B digital apparatus complies with Canadian ICES-003.

***Lightning***

For added protection for this unit receiver during a lightning storm, or when it is left unattended and unused for long periods of time, unplug it from the wall outlet and disconnect the antenna or cable system. This will prevent damage to the unit due to lightning and powerline surges.

***Maintenance***

**Cleaning** — Unplug this unit from the wall outlet before cleaning. Do not use liquid cleaners or aerosol cleaners. Use a damp cloth for cleaning.

***Damage Requiring Service***

Unplug this unit from the wall outlet and refer servicing to qualified service personnel under the following conditions:

- 1) When the power cord or plug is damaged.
- 2) If liquid has been spilled, or objects have fallen into the unit.
- 3) If the unit has been exposed to rain or water.
- 4) If the unit does not operate normally by following the operating instructions. Adjust only those controls that are covered by the operating instructions as improper adjustment of other controls may result in damage and will often require extensive work by a qualified technician to restore the unit to normal operation.
- 5) If the unit has been dropped or the cabinet has been damaged.
- 6) When the unit exhibits a distinct change in performance - this indicates a need for service.



### ***Tormentas eléctricas***

Para proteger bien esta unidad contra tormentas eléctricas, o cuando no vaya a utilizarse durante mucho tiempo, desenchúfela del tomacorriente de la red, o desconecte la antena o el sistema de cable. Esto evitará que se dañe la unidad debido a rayos o a sobrecorrientes de la red.

### ***Mantenimiento***

**Limpieza** — Antes de limpiar la unidad, desenchúfela del tomacorriente de la red. No utilice limpiadores líquidos ni aerosoles. Para la limpieza, emplee un paño húmedo.

### ***Daños que requieren el servicio de reparación***

Desconecte la unidad del tomacorriente de la red, y solicite los servicios de personal cualificado en las condiciones siguientes:

- 1) Cuando el cable de alimentación o el enchufe esté dañado.
- 2) Si dentro de la unidad ha entrado líquido u otros objetos.
- 3) Si la unidad estuvo expuesta a la lluvia o al agua.
- 4) Si la unidad no funciona normalmente aunque se sigan las indicaciones del manual de instrucciones. Utilice solamente los controles indicados en el manual de instrucciones, ya que el ajuste inadecuado de otros controles podría resultar en daños que un técnico cualificado necesitaría mucho tiempo para devolver la unidad a su funcionamiento normal.
- 5) Cuando la unidad haya caído o se haya estropeado su exterior.
- 6) Cuando la unidad muestre un cambio notable en su funcionamiento - esto significará que necesita ser reparada.

### ***Foudre***

Pour renforcer la protection de l'appareil par temps d'orage s'accompagnant de foudre ou s'il est laissé sans surveillance et inutilisé pendant des périodes prolongées, débranchez-le de la prise murale et déconnectez le système d'antenne ou de câble. Cela évitera tout dommage à l'appareil dû à la foudre et aux surintensités du secteur.

### ***Entretien***

**Nettoyage** — Débranchez l'appareil de la prise murale avant le nettoyage. N'utilisez pas de produit de nettoyage liquide ou en aérosol. Employez un chiffon humide pour le nettoyage.

### ***Dommages nécessitant réparation***

Débranchez l'appareil de la prise murale et confiez la réparation à un agent de service qualifié dans les cas suivants:

- 1) Si le cordon d'alimentation ou sa fiche sont endommagés.
- 2) Si du liquide ou des pénétré dans l'appareil.
- 3) Si l'appareil a été exposé à la pluie ou à l'eau.
- 4) Si l'appareil ne fonctionne pas normalement en suivant les instructions du mode d'emploi. Ajustez uniquement les commandes couvertes par le mode d'emploi. L'ajustement incorrect d'autres commandes pourrait engendrer des dommages et la remise de l'appareil en fonctionnement normal exigera souvent un long travail d'un agent de service qualifié.
- 5) Si l'appareil est tombé ou si le coffret a été endommagé.
- 6) Quand l'appareil présente un changement considérable dans son fonctionnement - ce qui indique la nécessité d'une réparation.

**IMPORTANT SAFETY INSTRUCTIONS****REMARQUE**

Cet appareil a été testé et jugé conforme aux limites des appareils numériques de Classe B, conformément à la Partie 15 des Règles FCC. Ces limites sont conçues pour fournir une protection raisonnable contre les interférences néfastes dans une installation résidentielle.

Cet appareil produit, utilise et peut rayonner une énergie de fréquence radio et, s'il n'est pas installé et utilisé conformément aux instructions, peut provoquer des interférences gênantes pour les communications radio. Mais rien ne garantit qu'une telle interférence ne se produira pas dans une installation particulière. Si cet appareil produit des interférences gênantes pour la réception radio ou de télévision, ce qui peut se déterminer en allumant et éteignant l'appareil, il est recommandé à l'utilisateur d'essayer de corriger cette interférence en appliquant une ou plusieurs des mesures suivantes:

- Réorientation ou déplacement de l'antenne réceptrice.
- Éloignement de l'appareil du récepteur.
- Raccordement de l'appareil à une prise d'un circuit différent de celui du récepteur.
- Consultez le revendeur ou un technicien radio/télévision expérimenté.

**PRÉCAUTION**

Les modifications ou ajustements de ce produit, non expressément approuvés par le fabricant, peuvent invalider le droit ou l'autorité de l'utilisateur à utiliser ce produit.

**ATTENTION**

POUR PREVENIR LES CHOCS ELECTRIQUES, NE PAS UTILISER CETTE FICHE POLARISEE AVEC UN PROLOGATEUR, UNE PRISE DE COURANT OU UNE AUTRE SORTIE DE COURANT, SAUF SI LES LAMES PEUVENT ETRE INSEREES A FOND SANS EN LAISSER AUCUNE PARTIE A DECOUVERT.

Cet appareil numérique de la classe B est conforme à la norme NMB-003 du Canada.

Do not attempt to service this unit yourself as opening or removing covers may expose you to dangerous voltage or other hazards. Refer all servicing to qualified service personnel.

**Replacement Parts** — When replacement parts are required, be sure the service technician has used replacement parts specified by the manufacturer or having the same characteristics as the original part. Unauthorized substitutions may result in fire, electric shock or other hazards.

**Safety Check** — Upon the completion of any service or repairs to this unit, ask the service technician to perform safety checks to determine that the unit is in proper operating condition.

**Note on condensation**

Moisture may form on the CD pickup lens when:

- the unit is moved from a cold spot to a warm spot
- the heating system has just been turned on
- the unit is used in a very humid room
- the unit is cooled by an air conditioner

When this unit has condensation inside, it may not function normally. Should this occur, leave the unit for a few hours, then try to operate again.

**Note on speakers**

Keep cassette tapes, magnetic cards and other magnetically recorded materials away from the speaker as the recorded information may be erased or noise on cassette tapes may occur.

**To clean the cabinet**

Use a soft cloth lightly moistened with a mild detergent solution. Do not use strong solvents, such as alcohol, benzine or thinner.

No intente reparar la unidad por usted mismo, ya que el abrirla podría exponerle a tensiones peligrosas u otros riesgos.

En caso de avería, solicite los servicios de personal cualificado.

**Piezas de reemplazo** — Cuando necesite piezas de reemplazo, cerciórese de que el técnico de reparación haya utilizado las que cumplan con las características de las originales. La sustitución no autorizada podría resultar en descargas eléctricas, lesiones, incendios, etc.

**Comprobación de seguridad** — Después de cualquier reparación de esta unidad, solicite al centro de reparación que realice pruebas para ver si la unidad funciona adecuadamente.

#### **Nota sobre la condensación**

Puede condensarse la humedad en la lente receptora del disco compacto cuando:

- se mueve la unidad de un lugar frío a un lugar caliente
- se acaba de conectar el sistema de calefacción
- se está utilizando la unidad en una habitación muy húmeda
- se enfrió la unidad por el funcionamiento del acondicionador de aire

Cuando se ha condensado humedad dentro del aparato, puede no funcionar normalmente. En este caso, deje descansar la unidad varias horas y trate de hacer funcionar nuevamente.

#### **Nota sobre los altavoces**

Mantenga las cintas de casete, tarjetas magnéticas y otros materiales grabados magnéticamente lejos del altavoz ya que puede borrarse la información registrada o puede aparecer ruido en las cintas de casete.

#### **Para limpiar el mueble**

Utilice un paño suave ligeramente empapado en una solución detergente suave.

No utilice disolventes fuertes tales como alcohol, bencina o diluyentes.

N'essayez pas de réparer l'appareil vous-même, car l'ouverture ou le retrait des couvercles pourrait vous exposer à une tension dangereuse ou à d'autres dangers. Confiez toutes les réparations à un agent de service qualifié.

**Remplacement de pièces** — Quand le remplacement de pièces est requis, vérifiez que l'agent de service qualifié a bien utilisé des pièces de rechange spécifiées par le fabricant ou ayant les mêmes caractéristiques que les pièces d'origine. Des substitutions non autorisées pourraient provoquer un incendie, une décharge électrique ou d'autres risques.

**Contrôle de sécurité** — A la fin de toute opération d'entretien ou de réparation sur l'appareil, demandez à l'agent de service d'effectuer les contrôles de sécurité pour vérifier qu'il est en bon état de fonctionnement.

#### **Remarque sur la condensation**

De l'humidité peut se former sur la lentille de lecture CD quand:

- l'appareil est déplacé d'un endroit froid à un endroit chaud
- un appareil de chauffage vient d'être allumé
- l'appareil est utilisé dans une pièce très humide
- l'appareil est refroidi par un climatiseur.

Quand de la condensation s'est formée dans cet appareil, il peut ne pas fonctionner normalement. Dans ce cas, laissez-le tel quel plusieurs heures, puis essayez de le faire fonctionner à nouveau.

#### **Remarques sur les enceintes**

Maintenez les cassettes, les cartes magnétiques et autres matériaux enregistrés magnétiquement à l'écart des enceintes parce que les informations enregistrées pourraient être effacées ou du bruit pourrait apparaître sur les cassettes.

#### **Pour nettoyer le coffret**

Utilisez un chiffon humidifié d'une solution détergente douce.

N'utilisez pas de solvant fort comme l'alcool, la benzine ou un diluant. 11

# TABLE OF CONTENTS

English

IMPORTANT SAFETY INSTRUCTIONS .....	2
BACKUP FUNCTION .....	14
SETTING THE CLOCK .....	16
RADIO OPERATION .....	18
Manual Tuning .....	18
For Better Reception .....	20
Preset Tuning .....	22
Presetting stations .....	22
Tuning in to preset stations .....	22
CD OPERATIONS .....	24
Playback .....	24
Repeat/Random playback .....	30
Program playback .....	32
TIMER OPERATION .....	36
Alarm Timer .....	36
Sleep Timer .....	42
SPECIFICATIONS .....	46

# INDICE

**Español**

INSTRUCCIONES IMPORTANTES DE SEGURIDAD .....	3
FUNCION DE RESPALDO .....	15
AJUSTE DEL RELOJ .....	17
FUNCIONAMIENTO DE LA RADIO .....	19
Sintonización manual .....	19
Para una mejor recepción .....	21
Sintonización de prefijados .....	23
Emisoras prefijadas .....	23
Sintonización de emisoras prefijadas .....	23
FUNCIONES DEL DISCO COMPACTO .....	25
Reproducción .....	25
Reproducción repetida/aleatoria .....	31
Reproducción programada .....	33
FUNCIONAMIENTO DEL TEMPORIZADOR .....	37
Temporizador de alarma .....	37
Temporizador para dormir .....	43
ESPECIFICACIONES .....	47

# TABLE DES MATIERES

**Français**

INSTRUCTIONS IMPORTANTES CONCERNANT LA SECURITE ..	3
FONCTION D'ALIMENTATION DE SECOURS .....	15
MISE A L'HEURE DE L'HORLOGE .....	17
FONCTIONNEMENT DE LA RADIO .....	19
Accord manuel .....	19
Pour améliorer la réception .....	21
Accord pré réglé .....	23
Préréglage de stations .....	23
Accord de stations pré réglées .....	23
OPERATIONS SUR LES CD .....	25
Lecture .....	25
Lecture répétée/aléatoire .....	31
Lecture programmée .....	33
FONCTIONNEMENT DE LA MINUTERIE .....	37
Minuterie d'alarme .....	37
Minuterie d'arrêt différé .....	43
FICHE TECHNIQUE .....	47

If the AC power supply is interrupted, the clock display goes off and the alarm setting is cancelled. To back up the clock and alarm setting, install a 6F22 battery in the battery compartment on the bottom of the unit.

The backup function lasts about 80 days. Set the clock again if the memory for the clock is lost.

## Note

The backup battery is not for radio reception or CD operation.

## Replacing the battery

Replace the battery with a new one if the clock display flashes or the alarm timer does not work properly when you connect the AC power cord again.

## Notes on battery

- When you are not going to use the unit for a long period of time, remove the battery to prevent possible electrolyte leakage.
- To prevent the risk of electrolyte leakage or explosions, never recharge the battery, apply heat to it, or take it apart.

## If erroneous operation or display occurs or there is no response when you press any buttons

Reset the unit by pressing RESET on the bottom with a thin rod with the AC power cord connected to a wall outlet.

When the unit is reset, operation stops and power is turned off. Clock, alarm settings and stations that you preset are retained.

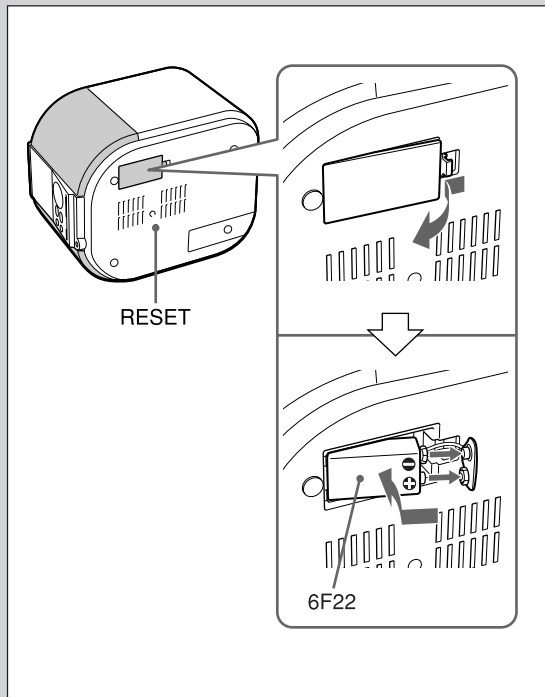

Si se corta la fuente de corriente alterna, se apaga la indicación del reloj y se cancela la alarma. Para hacer una copia de reserva de los ajustes del reloj y alarma, instale una pila 6F22 en el portapila en la parte inferior de la unidad.

La función de respaldo dura unos 80 días. Ajuste nuevamente el reloj si se ha perdido la memoria del reloj.

## Nota

La pila del reloj no es para recepción de la radio o funcionamiento del disco compacto.

## Cambio de la pila

Cambie la pila por una nueva cuando la indicación del reloj destella o la alarma no funciona bien al conectar nuevamente el cable eléctrico.

## Notas sobre la pila

- Si no se va a utilizar el aparato durante un largo período de tiempo, saque la pila para evitar que se produzca una pérdida de electrólito.
- Para evitar que se produzca una pérdida de electrólito o explosión, no recargue la pila, caliente o desarme.

## Si se produce un funcionamiento errado o no hay respuesta cuando presione cualquiera de los botones

Reinicialice la unidad presionando RESET en la parte inferior con una varilla fina con el cable eléctrico de CA conectado a un tomacorriente.

Cuando se reinicializa el aparato, se para el funcionamiento y se desconecta el aparato.

Se retienen los ajustes de reloj, alarma y las emisoras prefijadas.

En cas de coupure de courant, l'affichage d'horloge disparaît et le réglage d'alarme est annulé. Pour sauvegarder les réglages d'horloge et d'alarme, insérez une pile 6F22 dans le logement pile sur le dessous de l'appareil.

La fonction d'alimentation de secours dure environ 80 jours. Refaites le réglage de l'horloge si la mémoire de l'horloge est perdue.

## Remarque

La pile d'alimentation de secours n'est pas prévue pour la réception de la radio ou le fonctionnement de CD.

## Remplacement de la pile

Remplacez la pile par une neuve si l'affichage de l'horloge clignote ou si le programmeur d'alarme ne fonctionne pas correctement lorsque vous rebranchez le cordon secteur.

## Remarques sur la pile

- Si vous ne prévoyez pas d'utiliser l'appareil pendant longtemps, retirez la pile afin d'empêcher une fuite d'électrolyte.
- Pour empêcher une fuite d'électrolyte ou une explosion, ne rechargez jamais la pile, ne la chauffez pas et ne la démontez pas.

## En cas d'opération ou d'affichage erronés ou s'il n'y a pas de réponse à la pression d'une touche

Remettez l'appareil à zéro en appuyant sur RESET sur le dessous avec une tige fine, alors que le cordon d'alimentation est raccordé à la prise murale.

A la remise à zéro, l'opération s'arrête et l'appareil est mis hors tension.

Les pré-réglages d'horloge, d'alarme et de stations sont maintenus.

## SETTING THE CLOCK

### 1 Connect the AC power cord to a wall outlet.

The clock display begins flashing. If the clock is not displayed correctly, disconnect the AC cord and remove the backup battery if inserted. Then, connect the AC cord and insert the backup battery again.

### 2 Press SET.

Day of the week starts flashing.

### 3 While day of the week flashes, press UP or DOWN to set day of the week, then press SET.

mon: Monday, TUE: Tuesday, WEd: Wednesday, THU: Thursday, Fri: Friday, SAT: Saturday, SUN: Sunday

The hour starts flashing.

### 4 While the hour is flashing, press UP or DOWN to set the hour, then press SET.

To change the hour faster, keep UP or DOWN pressed.

The minutes start flashing.

### 5 While the minutes are flashing, press UP or DOWN to set the minutes, then press SET.

The clock starts from 00 seconds.

### To change the clock setting

Press SET while the power is turned off. Day of the week starts flashing. Repeat the procedure from step 3.

### To adjust the time for daylight-saving time

Keep BAND/FM STEREO pressed for 2 seconds while the power is turned off. \* appears in the display and the time advances by 1 hour.

When daylight-saving time ends, keep BAND/FM STEREO pressed for 2 seconds while the power is turned off until the \* disappears from the display.

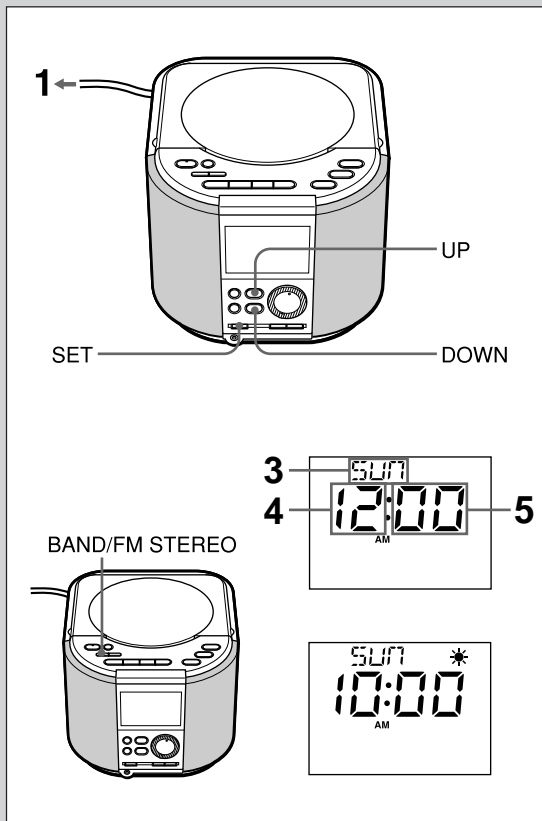



**1 Conecte el cable eléctrico en el tomacorriente de la pared.**  
La pantalla del reloj empieza a destellar. Si no aparece el reloj correctamente, desconecte el cable eléctrico de CA y saque la pila de reserva, si está instalada. Vuelva a conectar el cable eléctrico de CA y coloque la pila de reserva.

**2 Presione SET.**

El día de la semana empieza a destellar.

**3 Cuando destella el día de la semana, presione UP o DOWN para ajustar el día de la semana y presione SET.**

mon: lunes, TUE: martes, WEd: miércoles, THU: jueves, Fri: viernes, SAT: sábado, SUN: domingo  
La hora empieza a destellar.

**4 Cuando está destellando la hora, presione UP o DOWN para ajustar la hora y presione SET.**

Para cambiar la hora más rápidamente, mantenga presionado UP o DOWN.

Los minutos empiezan a destellar.

**5 Cuando los minutos están destellando, presione UP o DOWN para ajustar los minutos y presione SET.**

El reloj empieza desde 00 segundos.

**Para cambiar el ajuste del reloj**

Presione SET cuando se ha desconectado la alimentación eléctrica. El día de la semana empieza a destellar. Repita el procedimiento del paso 3.

**Para ajustar la hora para la hora de verano**

Mantenga presionado BAND/FM STEREO durante 2 segundos con el interruptor desconectado. Aparece \* en la pantalla y la hora avanza en 1 hora.

**Cuando termina el horario de verano**, mantenga presionado BAND/FM STEREO durante 2 segundos, con el aparato desconectado hasta que desaparezca \* del indicador.

**1 Branchez le cordon secteur à une prise murale.**

L'affichage de l'horloge se met à clignoter. Si l'horloge n'est pas affichée correctement, débranchez le cordon d'alimentation et retirez la pile de secours, si elle est insérée. Puis, rebranchez le cordon et réinsérez la pile de secours.

**2 Appuyez sur SET.**

Le jour de la semaine se met à clignoter.

**3 Pendant le clignotement du jour de la semaine, appuyez sur UP ou DOWN pour régler le jour de la semaine, puis sur SET.**

mon: lundi, TUE: mardi, WEd: mercredi, THU: jeudi, Fri: vendredi, SAT: samedi, SUN: dimanche  
Les heures commencent à clignoter.

**4 Pendant le clignotement des heures, appuyez sur UP ou DOWN pour régler les heures, puis sur SET.**

Pour faire changer les heures plus rapidement, maintenez UP ou DOWN pressé.

Les minutes se mettent à clignoter.

**5 Pendant le clignotement des minutes, appuyez sur UP ou DOWN pour régler les minutes, puis sur SET.**

L'horloge commence à fonctionner à partir de 00 secondes.

**Pour modifier le réglage de l'horloge**

Appuyez sur SET quand l'appareil est hors tension. Le jour de la semaine se mettra à clignoter. Répétez la procédure à partir de l'étape 3.

**Pour régler à l'heure d'été**

Maintenez BAND/FM STEREO pressé 2 secondes avec l'appareil sous tension. \* s'affiche et l'heure avant d'1 heure.

**A la fin de la période d'heure d'été**, maintenez BAND/FM STEREO pressé 2 secondes quand l'appareil est hors tension jusqu'à ce que \* disparaisse de l'affichage.

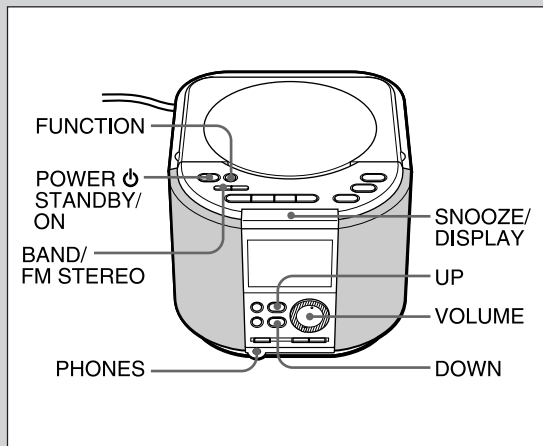

## Manual Tuning

- 1 Press **POWER ⏻ STANDBY/ON** to turn on the power.
- 2 Press **FUNCTION** repeatedly until **TUNER** is displayed.
- 3 Press **BAND/FM STEREO** to select the band.  
Each time **BAND/FM STEREO** is pressed, the band is changed cyclically as follows: **AM → FM → FM STEREO → AM**
- 4 Press **UP** or **DOWN** to tune in to a station.  
The frequency display changes to the clock display after about 10 seconds.
- 5 **Adjust the volume.**

**After listening**, press **POWER ⏻ STANDBY/ON** to turn off the power.

## For quick tuning

Keep either **Up** or **DOWN** pressed for 1 to 2 seconds. When a station is tuned in to, it stops automatically.

## To listen to FM stereo broadcast

Press **BAND/FM STEREO** to select **FM STEREO**. **STEREO** and "on" is displayed for 3 seconds. When the unit receives the **FM stereo broadcast**, **STEREO** is displayed.

**When the FM stereo broadcast signal is weak**, press **BAND/FM STEREO** to select **FM**. The sound will be heard in monaural, but distortion will be reduced.

# FUNCIONAMIENTO DE LA RADIO

Español

## Sintonización manual

- 1 Presione **POWER**  $\odot$  **STANDBY/ON** para conectar el aparato.
- 2 Presione **FUNCTION** varias veces hasta que aparezca **TUNER**.
- 3 Presione **BAND/FM STEREO** para seleccionar la banda. Cada vez que se presiona **BAND/FM STEREO**, la banda cambia en el siguiente ciclo: **AM**  $\rightarrow$  **FM**  $\rightarrow$  **FM STEREO**  $\rightarrow$  **AM**
- 4 Presione **UP** o **DOWN** para sintonizar una emisora. La indicación de frecuencia cambia a la indicación del reloj después de unos 10 segundos.
- 5 **Ajuste el volumen.**

**Después de escuchar**, presione **POWER**  $\odot$  **STANDBY/ON** para desconectar el interruptor.

## Para una sintonización más rápida

Mantenga presionado **UP** o **DOWN** durante 1-2 segundos. Cuando se sintoniza una emisora, se para automáticamente.

## Para escuchar la emisora de FM estéreo

Presione **BAND/FM STEREO** para seleccionar **FM STEREO**. Aparecen **STEREO** y "on" durante 3 segundos. Cuando la unidad recibe transmisiones de **FM estéreo**, aparece **STEREO**.

**Cuando la señal de transmisión de FM estéreo está débil**, presione **BAND/FM STEREO** para seleccionar **FM**. Se escuchará el sonido en monoaural pero se reducirá la distorsión.

# FUNCTIONNEMENT DE LA RADIO

Français

## Accord manuel

- 1 Appuyez sur **POWER**  $\odot$  **STANDBY/ON** pour mettre sous tension.
- 2 Appuyez plusieurs fois sur **FUNCTION** jusqu'à l'affichage de **TUNER**.
- 3 Appuyez sur **BAND/FM STEREO** pour sélectionner la bande. A chaque pression de **BAND/FM STEREO**, la bande change cycliquement comme suit: **AM**  $\rightarrow$  **FM**  $\rightarrow$  **FM STEREO**  $\rightarrow$  **AM**
- 4 Appuyez sur **UP** ou **DOWN** pour accorder une station. L'affichage de fréquence passe à l'affichage de l'horloge au bout d'environ 10 secondes.
- 5 **Réglez le volume.**

**Après l'écoute**, appuyez sur **POWER**  $\odot$  **STANDBY/ON** pour mettre hors tension.

## Pour un accord rapide

Maintenez **UP** ou **DOWN** pressé environ 1 à 2 secondes. A l'accord d'une station, il s'arrête automatiquement.

## Pour écouter une émission FM stéréo

Appuyez sur **BAND/FM STEREO** pour sélectionner **FM STEREO**. **STEREO** et "on" s'afficheront 3 secondes. A la réception d'une émission stéréo **FM**, **STEREO** s'affichera.

**Si le signal de diffusion stéréo FM est faible**, appuyez sur **BAND/FM STEREO** pour sélectionner **FM**. Le son sera audible en monoaural, mais la déformation sera réduite.

## RADIO OPERATION

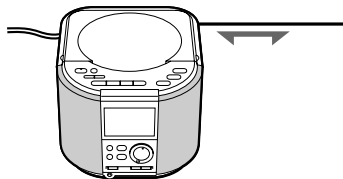
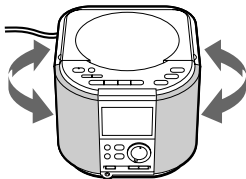
**FM****AM**

### Listening with the headphones

Connect the stereo headphones (not supplied) with the stereo mini-jack to the PHONES jack. Stereo broadcasts are heard in stereo.

When the headphones are connected, sound from the speaker will not be heard.

### When the display changes to the clock

The unit is factory-set to change the display to the clock 10 seconds after the last button operation during radio reception and CD playback. To show the radio/CD operation display, press SNOOZE/DISPLAY.

### For Better Reception

FM: Extend the FM wire antenna fully.

AM: Turn the unit to find the position which gives the best reception.

### Note

Do not connect the FM wire antenna to an external antenna.

**Escuchando con los auriculares**

Conecte los auriculares estéreo (no suministrados) con la minitoma estéreo en la toma PHONES. Se escuchan en estéreo las transmisiones en estéreo.

Cuando se conectan los auriculares, no se escuchará el sonido del altavoz.

**Cuando cambia la indicación en el reloj**

La unidad se ajustó de fábrica para cambiar la indicación al reloj después de 10 segundos de tocar el último botón de funcionamiento, durante la recepción de la radio o reproducción de disco compacto. Para mostrar la indicación del funcionamiento de la radio/disco compacto, presione SNOOZE/DISPLAY.

**Para una mejor recepción**

FM: Extienda completamente la antena de cable FM.

AM: Gire el aparato para encontrar la posición donde la recepción sea la mejor posible.

**Nota**

No conecte la antena de cable FM a una antena externa.

**Ecoute avec des écouteurs**

Raccordez des écouteurs stéréo (non fournis) avec minifiche stéréo à la prise PHONES. Les émissions stéréo seront audibles en stéréo.

Quand les écouteurs sont raccordés, le son du haut-parleur sera inaudible.

**Quand l'affichage passe à l'horloge**

L'appareil est réglé à l'usine pour faire passer l'affichage à l'horloge 10 secondes après la dernière sollicitation de touche pendant la réception radio et la lecture de CD. Pour afficher l'écran de fonctionnement de la radio/CD, appuyez sur SNOOZE/DISPLAY.

**Pour améliorer la réception**

FM: Déployez complètement l'antenne-fil FM.

AM: Tournez l'appareil pour trouver la position offrant la meilleure réception.

**Remarque**

Ne raccordez pas l'antenne-fil FM à une antenne extérieure.

## RADIO OPERATION

### Preset Tuning

Up to 30 stations can be preset in total, 10 stations for AM and 20 stations for FM. Preset your favorite stations and tune them in directly.

### Presetting stations

- 1 Tune in to a station, referring to “Manual Tuning” on page 18.
- 2 Press SET.
- 3 While the preset number is flashing, press **◀◀** or **▶▶** to select the preset number.
- 4 While the desired preset number is flashing, press SET. CHANNEL and the selected preset number is displayed.

To preset more stations, repeat the procedure from step 1.

### Tuning in to preset stations

- 1 Press POWER **⏻** STANDBY/ON to turn on the power.
- 2 Press FUNCTION repeatedly until TUNER is displayed.
- 3 Press BAND/FM STEREO to select the band.
- 4 Press **◀◀** or **▶▶** to select the preset number.

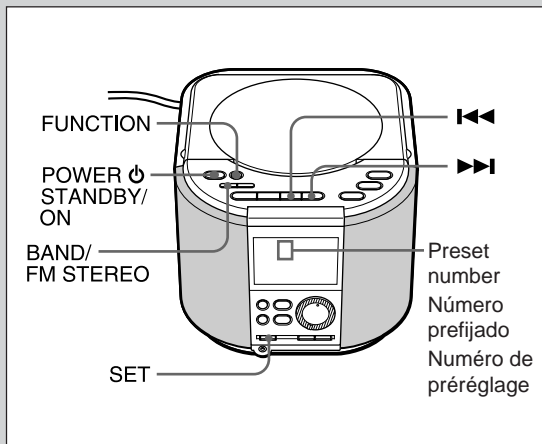

### Sintonización de prefijados

Se pueden prefijar hasta 30 emisoras en total, 10 emisoras para AM y 20 emisoras para FM. Prefije sus emisoras preferidas y sintonícelas directamente.

#### Emisoras prefijadas

- 1 **Sintonice una emisora, refiriéndose a la “Sintonización manual” en la página 19.**
- 2 **Presione SET.**  
El número prefijado destella durante unos 10 segundos.
- 3 **Cuando destella el número prefijado, presione **◀◀** o **▶▶** para seleccionar el número prefijado.**
- 4 **Cuando está destellando el número prefijado deseado, presione SET.**  
Aparecen CHANNEL y el número prefijado seleccionado.

**Para programar más emisoras,** repita el procedimiento desde el paso 1.

#### Sintonización de emisoras prefijadas

- 1 **Presione POWER  $\phi$  STANDBY/ON para conectar el aparato.**
- 2 **Presione FUNCTION varias veces hasta que aparezca TUNER.**
- 3 **Presione BAND/FM STEREO para seleccionar la banda.**
- 4 **Presione **◀◀** o **▶▶** para seleccionar el número prefijado.**

### Accord pré-réglé

30 stations maximum peuvent être pré-réglées au total, 10 stations en AM et 20 stations en FM. Pré-réglez vos stations préférées et accordez-les directement.

#### Pré-réglage de stations

- 1 **Accordez une station, en consultant “Accord manuel” à la page 19.**
- 2 **Appuyez sur SET.**  
Le numéro de pré-réglage clignotera environ 10 secondes.
- 3 **Pendant le clignotement du numéro de pré-réglage, appuyez sur **◀◀** ou **▶▶** pour sélectionner le numéro de pré-réglage.**
- 4 **Appuyez sur SET pendant le clignotement du numéro de pré-réglage souhaité.**  
CHANNEL et le numéro de pré-réglage sélectionné s'affichent.

**Pour pré-régler plus de stations,** répétez la procédure à partir de l'étape 1.

#### Accord de stations pré-réglées

- 1 **Appuyez sur POWER  $\phi$  STANDBY/ON pour mettre sous tension.**
- 2 **Appuyez plusieurs fois sur FUNCTION jusqu'à l'affichage de TUNER.**
- 3 **Appuyez sur BAND/FM STEREO pour sélectionner la bande.**
- 4 **Appuyez sur **◀◀** ou **▶▶** pour sélectionner le numéro de pré-réglage.**

# CD OPERATIONS

3 discs can be loaded.

## Playback

### Loading the disc(s)

Load the discs one by one, one on each tray.

- 1 **Open the disc compartment, lifting up the disc compartment lid.**
- 2 **Press one of CD DIRECT PLAY (CD1▶, CD2▶, or CD3▶) to select a tray.**

The unit is turned on. Wait until the selected tray face you.

- 3 **Place a disc on the tray, pressing the disc on the portion near the center so that the disc is securely locked.**

The PUSH button is popped up. To load a disc on another empty tray, press the correspondent CD DIRECT PLAY button to make the trays rotate until the desired tray face you.

- 4 **Close the disc compartment lid gently.**

The selected tray number flashes in the display.

→ **A** (display)

- Ⓐ total number of tracks in the disc
- Ⓑ total playback time of the disc
- Ⓒ current disc number

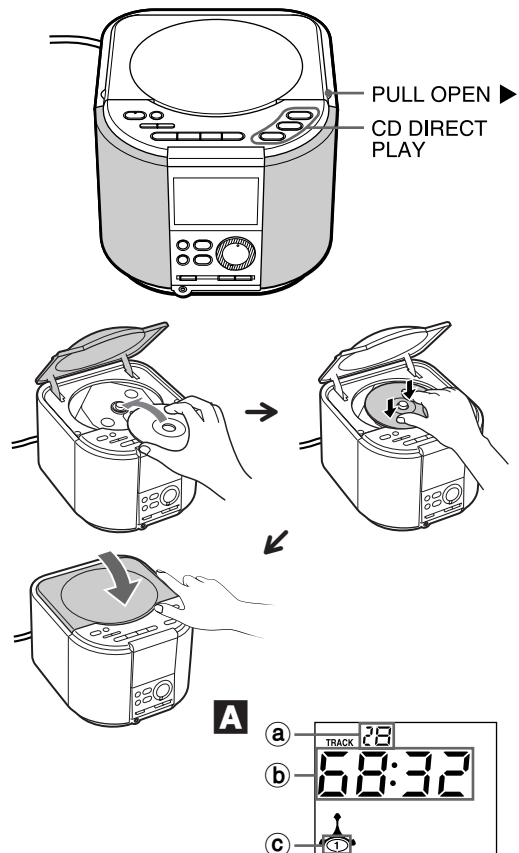



# FUNCIONES DEL DISCO COMPACTO

Español

Puede colocar 3 discos.

## Reproducción

### Colocación de disco(s)

Coloque el disco uno a uno, uno en cada bandeja.

**1 Abra el compartimiento de discos, levantando la tapa del compartimiento del disco.**

**2 Presione uno de los CD DIRECT PLAY (CD1▶, CD2▶ o CD3▶) para seleccionar una bandeja.**

Se conecta la unidad. Espere hasta que la bandeja seleccionada esté hacia adelante.

**3 Presione un disco en la bandeja, si se presiona el disco en la parte cerca del centro de ese disco, para que quede firmemente asegurado.**

Sale el botón PUSH. Para colocar un disco en otra bandeja vacía, presione el correspondiente botón CD DIRECT PLAY para que las bandejas giren hasta que la bandeja deseada esté hacia adelante.

**4 Cierre suavemente la tapa del compartimiento del disco.**

El número de bandeja seleccionado destella en la pantalla.

→ **A** (indicación)

- Ⓐ número total de canciones en el disco
- Ⓑ tiempo de reproducción total del disco
- Ⓒ número actual del disco

# OPERATIONS SUR LES CD

Français

3 disques peuvent être chargés.

## Lecture

### Chargement d'un ou de disques

Chargez les disques un à un, un par plateau.

**1 Ouvrez le logement disques en soulevant son couvercle. 2 Appuyez sur une des touches CD DIRECT PLAY (CD1▶, CD2▶ ou CD3▶) pour sélectionner un plateau.**

L'appareil se mettra sous tension. Attendez que le plateau sélectionné arrive en face de vous.

**3 Placez un disque sur le plateau, et pressez sur la partie proche du centre pour qu'il soit fermement verrouillé.**

La touche PUSH saillit. Pour charger un disque sur un autre plateau vide, appuyez sur la touche CD DIRECT PLAY correspondante pour faire tourner les plateaux jusqu'à ce que le plateau sélectionné soit face à vous.

**4 Refermez doucement le couvercle du logement disques.**

Le numéro du plateau sélectionné clignote sur l'affichage.

→ **A** (affichage)

- Ⓐ nombre total de plages sur le disque
- Ⓑ temps total de lecture du disque
- Ⓒ nombre actuel de disques

## CD OPERATIONS

## Starting playback

- 1 Press **POWER**  $\odot$  **STANDBY/ON** to turn on the power.
- 2 Press **FUNCTION** repeatedly until  $\curvearrowright$  and disc number is displayed.
- 3 To play all discs, press  $\blacktriangleright$  **II**.  $\rightarrow$  **A** (display)  
To play one desired disc, press **CD DIRECT PLAY** (CD1 $\blacktriangleright$ , CD2 $\blacktriangleright$ , or CD3 $\blacktriangleright$ ).  $\rightarrow$  **B** (display)

- A**, **B**
- (a) current track number
  - (b) elapsed playing time
  - (c) current disc number

## Basic operation

**To adjust the volume** Turn **VOLUME**.

**To stop playback** Press  $\blacksquare$  **STOP**.

**To pause playback** Press  $\blacktriangleright$  **II**. Press again to resume playback.

**To search for the beginning of a track** Press  $\lll$  or  $\ggg$ .

**To locate a desired passage** Keep  $\lll$  or  $\ggg$  pressed.  
Release at the desired point.

## Listening with the headphones



Connect the stereo headphones (not supplied) with the stereo mini-jack to the **PHONES** jack.

When the headphones are connected, sound from the speaker will not be heard.

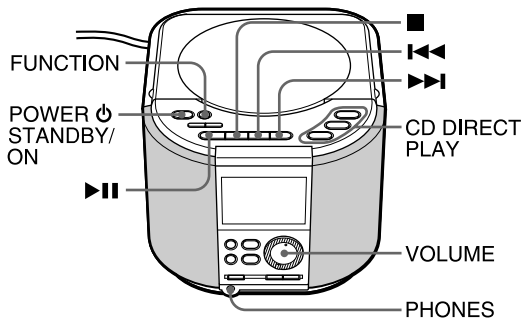
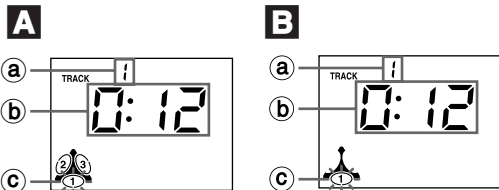
**After listening**, press **POWER**  $\odot$  **STANDBY/ON** to turn off the power.



**Inicio de la reproducción**

- 1 Presione **POWER**  **STANDBY/ON** para conectar el aparato.
- 2 Presione **FUNCTION** varias veces hasta que aparezcan  y el número del disco.
- 3 Para reproducir todos los discos, presione **▶▶**.

→ **A** (indicación)

Para reproducir un disco seleccionado, presione **CD DIRECT PLAY** (**CD1▶**, **CD2▶**, o **CD3▶**). → **B** (indicación)

- A**, **B**
- a número de canción actual
  - b tiempo de reproducción transcurrido
  - c número de disco actual

**Funcionamiento básico**

<b>Para ajustar el volumen</b>	Gire <b>VOLUME</b> .
<b>Para parar la reproducción</b>	Presione <b>■ STOP</b> .
<b>Para hacer una pausa</b>	Presione <b>▶▶</b> . Presione nuevamente para continuar con la reproducción.
<b>Para buscar el principio de una canción</b>	Presione <b>◀◀</b> o <b>▶▶</b> .
<b>Para buscar un pasaje deseado</b>	Mantenga presionado <b>◀◀</b> o <b>▶▶</b> . Suelte en el punto deseado.



**Escuche con los auriculares**

Conecte los auriculares estéreo (no suministrados) con la minitoma estéreo en la toma **PHONES**.

Cuando se conectan los auriculares, no es escuchará el sonido del altavoz.

**Cuando ha terminado de escuchar**, presione **POWER**  **STANDBY/ON** para desconectar el aparato.

**Démarrage de la lecture**

- 1 Appuyez sur **POWER**  **STANDBY/ON** pour mettre sous tension.
- 2 Appuyez plusieurs fois sur **FUNCTION** jusqu'à ce que  et le numéro de disque s'affichent.
- 3 Pour lire tous les disques, appuyez sur **▶▶**.

→ **A** (affichage)

Pour lire le disque souhaité, appuyez sur **CD DIRECT PLAY** (**CD1▶**, **CD2▶** ou **CD3▶**). → **B** (affichage)

- A**, **B**
- a numéro de la plage actuelle
  - b temps de lecture écoulé
  - c numéro du disque actuel

**Fonctionnement de base**

<b>Pour régler le volume</b>	Tournez <b>VOLUME</b> .
<b>Pour arrêter la lecture</b>	Appuyez sur <b>■ STOP</b> .
<b>Pour faire une pause de lecture</b>	Appuyez sur <b>▶▶</b> . Appuyez une seconde fois pour reprendre la lecture.
<b>Pour rechercher le début d'une plage</b>	Appuyez sur <b>◀◀</b> ou <b>▶▶</b> .
<b>Pour localiser un passage souhaité</b>	Maintenez <b>◀◀</b> ou <b>▶▶</b> pressé. Relâchez la touche à l'emplacement souhaité.

**Ecoute avec les écouteurs**

Raccordez des écouteurs stéréo (non fournis) avec minifiche stéréo à la prise **PHONES**.

Quand des écouteurs sont raccordés, le son du haut-parleur devient inaudible.

**Après l'écoute**, appuyez sur **POWER**  **STANDBY/ON** pour mettre hors tension.

## CD OPERATIONS

### To take out the disc

Open the disc compartment, and press PUSH on the pivot. The disc is released.

### When the display changes to the clock

The unit is factory-set to change the display to the clock 10 seconds after the last button operation during radio reception and CD playback. To show the radio/CD operation display, press SNOOZE/DISPLAY.

### Notes

- The unit may not play a CD-R/RW disc that is recorded on personal computers or some kinds of CD-R/RW recorders because of differences in recording platforms.
- Do not attach any sticker or label to either side (the recordable side or the labeled side) of a CD-R/RW disc. It may cause malfunction.

### CAUTION

To prevent injuries, do NOT put a hand into the opening between the tray and the cabinet when the tray is rotating. To load or take out the discs, wait until the tray stops rotating.

### If the disc is dropped into the inside of the cabinet → **A**

Remove the rear panel as shown in the illustration and take out the disc.

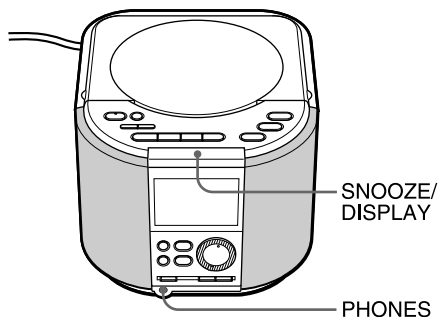

**A**

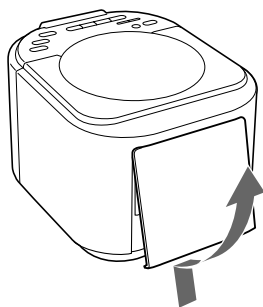

**Para sacar el disco**

Abra el compartimiento de discos y presione PUSH en el pivote. Se suelta el disco.

**Cuando la indicación cambia al reloj**

La unidad se ajustó de fábrica para cambiar la indicación al reloj después de 10 segundos de tocar el último botón de funcionamiento, durante la recepción de la radio o reproducción de disco compacto. Para mostrar la indicación del funcionamiento de la radio/disco compacto, presione SNOOZE/DISPLAY.

**Notas**

- La unidad puede no reproducir un disco CD-R/RW grabado en ordenadores personales o algunos tipos de grabadores CD-R/RW porque hay diferencias en las plataformas de grabación.
- No pegue ninguna etiqueta o calcomanía en ninguno de los lados (el lado grabado o el lado de etiqueta) de un disco CD-R/RW. Puede provocar un mal funcionamiento.

**PRECAUCION**

Para evitar heridas, NO apoye una mano en la apertura entre la bandeja y el mueble cuando la bandeja está girando. Para colocar o sacar discos, espere hasta que la bandeja deje de girar.

**Si se deja caer el disco dentro del mueble → A**

Saque el panel trasero tal como en la figura y saque el disco.

**Pour retirer un disque**

Ouvrez le logement disques, et appuyez sur PUSH sur le pivot. Le disque sera libéré.

**Quand l'affichage passe à l'horloge**

L'appareil est réglé à l'usine pour afficher l'horloge 10 secondes après la dernière sollicitation de touche pendant la réception de la radio et la lecture de CD. Pour afficher la fonction de la radio/CD, appuyez sur SNOOZE/DISPLAY.

**Remarques**

- L'appareil peut ne pas lire un disque CD-R/RW enregistré sur un ordinateur personnel ou certains types d'enregistreurs CD-R/RW à cause de différences de plates-formes d'enregistrement.
- Ne collez d'autocollant ou d'étiquette sur aucune face (la face enregistrable ou la face étiquetée) d'un disque CD-R/RW. Cela pourrait provoquer un mauvais fonctionnement.

**ATTENTION**

Pour éviter toute blessure, N'insérez PAS la main entre le plateau et le coffret quand le plateau tourne. Attendez que le plateau s'arrête de tourner pour charger ou retirer les disques.

**Si le disque tombe dans l'intérieur du coffret → A**

Retirez le panneau arrière comme indiqué sur l'illustration et sortez le disque.

## CD OPERATIONS

### Repeat/Random playback

Repeat playback plays one desired track on a selected disc, all the tracks on a desired disc, or all the tracks on all the discs. Random playback plays all the tracks on one desired disc or on all the discs in a random order.

**1 Load the disc(s), referring to “Loading the disc(s)” on page 24.**

**2 Press REPEAT/RANDOM repeatedly to select one of the following modes:**

ONE REPEAT: repeats one track

REPEAT: repeats all the tracks on a disc or on all the discs

RANDOM: plays all the tracks in a random order

REPEAT RANDOM: repeats random playback

**3 To play one desired disc, press CD DIRECT PLAY (CD1▶, CD2▶, or CD3▶).**

To play all discs, press ▶||.

To play one desired track repeatedly, select the disc by CD DIRECT PLAY and locate the desired track by ◀◀◀ or ▶▶▶.

### To cancel random/repeat playback

Press REPEAT/RANDOM repeatedly so that both REPEAT and RANDOM disappear on the display.

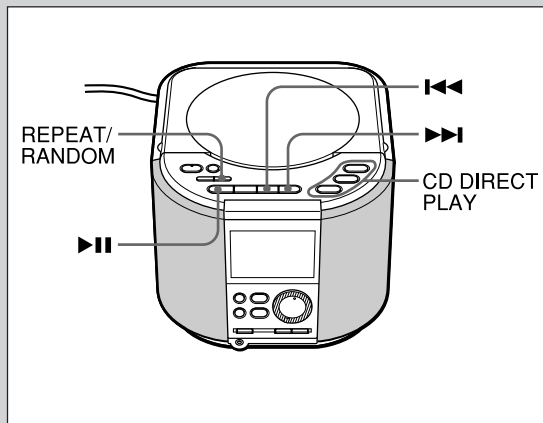

## Reproducción repetida/aleatoria

La reproducción repetida reproduce una canción deseada en un disco seleccionado, todas las canciones en un disco deseado o todas las canciones en todos los discos.

La reproducción aleatoria reproduce todas las canciones en un disco deseado o en todos los discos en un orden aleatorio.

**1 Coloque disco(s) consultando la “Colocación de disco(s)” en la página 25.**

**2 Presione REPEAT/RANDOM varias veces para seleccionar los siguientes modos.**

ONE REPEAT: repite una canción

REPEAT: repite todas las canciones en un disco o en todos los discos

RANDOM: reproduce todas las canciones en orden aleatorio

REPEAT RANDOM: repite la reproducción aleatoria

**3 Para reproducir un disco deseado, presione CD DIRECT PLAY (CD1▶, CD2▶, o CD3▶)**

**Para reproducir todos los discos, presione ▶II.**

**Para reproducir repetidamente una canción deseada,** seleccione el disco con CD DIRECT PLAY y busque la canción deseada con ◀◀◀ o ▶▶▶.

### Para cancelar la reproducción aleatoria/repetida

Presione repetidamente REPEAT/RANDOM para que desaparezcan tanto REPEAT como RANDOM de la pantalla.

## Lecture répétée/aléatoire

En lecture répétée, l'appareil lit la plage souhaitée du disque sélectionnée, toutes les plages sur le disque souhaité, ou toutes les plages sur tous les disques.

En lecture aléatoire, l'appareil lit toutes les plages sur un disque souhaité ou sur tous les disques dans un ordre aléatoire.

**1 Chargez le ou les disques, en vous référant à “Chargement d'un ou de disques” à la page 25.**

**2 Appuyez plusieurs fois sur REPEAT/RANDOM pour sélectionner l'un des modes suivants:**

ONE REPEAT: répétition d'une plage

REPEAT: répétition de toutes les plages du disque ou de tous les disques

RANDOM: lecture aléatoire de toutes les plages

REPEAT RANDOM: répétition de la lecture aléatoire

**3 Pour lire un disque souhaité, appuyez sur CD DIRECT PLAY (CD1▶, CD2▶ ou CD3▶).**

**Pour lire tous les disques, appuyez sur ▶II.**

**Pour lire une seule plage de manière répétée,** sélectionnez le disque par CD DIRECT PLAY et localisez la plage souhaitée avec ◀◀◀ ou ▶▶▶.

### Pour annuler la lecture aléatoire/répétée

Appuyez plusieurs fois sur REPEAT/RANDOM de sorte que REPEAT et RANDOM disparaissent tous deux de l'affichage.

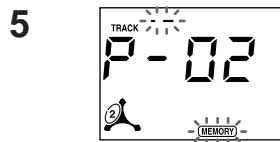
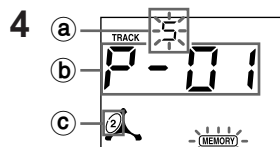
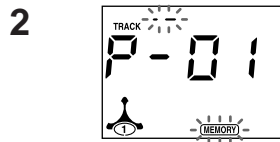
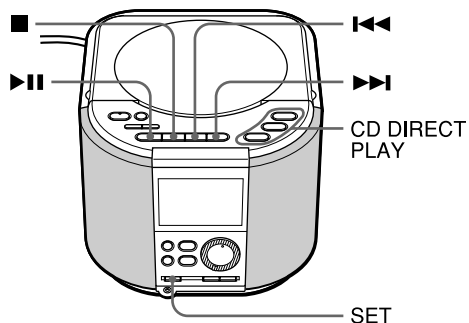

## CD OPERATIONS

### Program playback

Up to 30 tracks can be programmed and played from all the loaded discs.

- 1 Load the disc(s), referring to "Loading the disc(s)" on page 24.**
- 2 Press SET.**  
MEMORY starts flashing.
- 3 Press CD DIRECT PLAY (CD1▶, CD2▶ or CD3▶) to select a disc.**  
Go to the next step when the trays stop rotating.
- 4 Press ◀◀ or ▶▶ to select the desired track.**
  - track number
  - program number
  - disc number
- 5 While the selected track number is flashing, press SET.**
- 6 Repeat steps 3, 4 and 5 to program more tracks.**
- 7 Press ▶|| to start program playback.**

The unit retains the program even when the function is changed or the power is turned off. The program is cleared when the disc compartment is opened, or when the ■ STOP button is pressed while program play is stopped.

#### To check the program

Press SET repeatedly during programming or before starting program play.



## Reproducción programada

Se pueden programar hasta 30 canciones para reproducirlas de todos los discos colocados.

- 1 **Coloque disco(s), consultando “Colocación de disco(s)” en la página 25.**
- 2 **Presione SET.**  
Empieza a destellar MEMORY.
- 3 **Presione CD DIRECT PLAY (CD1▶, CD2▶▶ o CD3▶▶) para seleccionar un disco.**  
Vaya al siguiente paso cuando las bandejas dejan de girar.
- 4 **Presione I◀◀ i ▶▶I para seleccionar la canción deseada.**
  - Ⓐ número de canción
  - Ⓑ número de programa
  - Ⓒ número de disco
- 5 **Mientras está destellando el número de canción, presione SET.**
- 6 **Repita los pasos 3, 4 y 5 para programar más canciones.**
- 7 **Presione ▶▶II para empezar la reproducción programada.**

La unidad retiene el programa incluso cuando se cambia la función o se desconecta la alimentación. Se borra el programa cuando se abre el compartimiento del disco, o cuando se presiona el botón ■STOP con la reproducción programada detenida.

### Para confirmar el programa.

Presione repetidamente SET durante la programación o antes de empezar la reproducción programada.

## Lecture programmée

30 plages maximum peuvent être programmées et lues de tous les disques chargés.

- 1 **Chargez le ou les disques, en vous référant à “Chargement d’un ou de disques” à la page 25.**
- 2 **Appuyez sur SET.**  
MEMORY se met à clignoter.
- 3 **Appuyez sur CD DIRECT PLAY (CD1▶, CD2▶▶ ou CD3▶▶) pour sélectionner un disque.**  
Passez à l’étape suivante quand les plateaux s’arrêtent de tourner.
- 4 **Appuyez sur I◀◀ ou ▶▶I pour sélectionner la plage souhaitée.**
  - Ⓐ numéro de plage
  - Ⓑ numéro de programme
  - Ⓒ numéro du disque
- 5 **Pendant le clignotement du numéro de la plage sélectionnée, appuyez sur SET.**
- 6 **Répétez les étapes 3, 4 et 5 pour programmer plus de plages.**
- 7 **Appuyez sur ▶▶II pour démarrer la lecture programmée.**

Cet appareil mémorise le programme même en cas de changement de fonction ou de mise hors tension. Le programme est effacé à l’ouverture du logement disques, ou à la pression de la touche ■STOP quand la lecture de programme est arrêtée.

### Pour contrôler le programme

Appuyez plusieurs fois sur SET pendant la programmation ou avant de commencer la lecture programmée.

**To add tracks to the program**

Repeat the procedure from step 3 before program play starts or while program play is stopped. The tracks are added to the end of the program.

**To change the programmed tracks**

Clear the program and program the tracks again in your desired order.

**To cancel program play**

Press ■ STOP twice during playback, or once during programming or when program play is stopped, so that the program is cleared.

**Notes**

- The program is also cleared when the disc compartment is opened.
- When 30 tracks are programmed, "FULL" appears when ⏮ or ⏭ is pressed, showing that no more tracks can be added.
- During program playback, you cannot select a disc by CD DIRECT PLAY (CD1 ▶, CD2 ▶, or CD3 ▶).
- You cannot go back to the previous track by keeping ⏮ pressed during program playback.
- Repeat playback can be performed during program playback. After programming the tracks, press REPEAT/RANDOM repeatedly to select ONE REPEAT for one track repeat or REPEAT for program repeat, and press ▶⏮.

#### Para agregar canciones en el programa

Repita el procedimiento del paso 3 antes de que empiece la reproducción programada o mientras se para la reproducción programada. Se agregan canciones la final del programa.

#### Para cambiar las canciones programadas

Borre el programa y vuelva a programar las canciones en su orden deseado.

#### Para cancelar la reproducción programada

Presione dos veces ■ STOP durante la reproducción o una vez durante la programación o cuando está parada la reproducción programada, para que pueda borrarse el programa.

#### Notas

- El programa también se borra cuando se abre el compartimiento del disco.
- Cuando se han programado 30 canciones, aparece "FULL" al presionar ◀◀ o ▶▶, mostrando que no pueden agregarse más canciones.
- Durante la reproducción programada no puede seleccionar un disco con CD DIRECT PLAY (CD1▶, CD2▶, o CD3▶).
- No puede volver a la canción anterior manteniendo presionado ◀◀ durante la reproducción programada.
- La reproducción repetida puede hacerse durante la reproducción programada. Después de programar las canciones, presione REPEAT/RANDOM varias veces para seleccionar ONE REPEAT para repetir una canción o REPEAT para repetir un programa, y presione ▶▶.

#### Pour ajouter des plages au programme

Répétez la procédure à partir de l'étape 3 avant le démarrage de la lecture du programme ou quand la lecture programmée est arrêtée. Les plages seront ajoutées à la fin du programme.

#### Pour changer de plages programmées

Effacez le programme et reprogrammez les plages dans l'ordre souhaité.

#### Pour annuler la lecture programmée

Appuyez sur ■ STOP deux fois pendant la lecture, ou une fois pendant la programmation ou quand la lecture programmée est arrêtée, pour effacer le programme.

#### Remarques

- Le programme est aussi effacé à l'ouverture du logement disques.
- Quand 30 plages sont programmées, "FULL" apparaît à la pression de ◀◀ ou ▶▶, indiquant qu'aucune plage ne peut être ajoutée.
- Pendant la lecture programmée, vous ne pouvez pas sélectionner un disque par CD DIRECT PLAY (CD1▶, CD2▶ ou CD3▶).
- Vous ne pouvez pas revenir à la plage précédente en maintenant ◀◀ pressé pendant la lecture programmée.
- La lecture répétée est possible pendant la lecture programmée. Après la programmation des pistes, appuyez plusieurs fois sur REPEAT/RANDOM pour sélectionner ONE REPEAT pour la répétition d'une plage ou sur REPEAT pour la répétition d'un programme, puis appuyez sur ▶▶.

# TIMER OPERATION

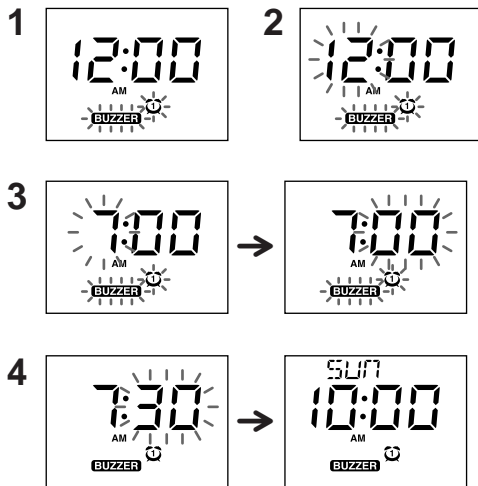
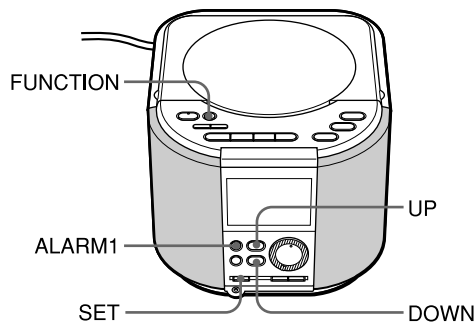

## Alarm Timer

The radio, buzzer or CD automatically sounds at the designated time every day.

You can set two different alarm times, one each on ALARM 1 and ALARM 2.

### Before setting

- Set the clock, referring to "SETTING THE CLOCK" on page 16. If the clock is not set, you cannot set alarm times.
- To set the radio alarm, select the band and the station, and adjust the volume.
- To set the CD alarm, load the disc(s), select the disc, and adjust the volume.
- Turn off the power before setting the alarm timer.

### To set the alarm time in ALARM 1

Operate while the power is turned off.

#### 1 Press ALARM 1

The alarm 1 indicator  flashes for about 5 seconds.

#### 2 While the alarm 1 indicator is flashing, press FUNCTION repeatedly to select radio, buzzer or CD, and press SET.

The hour of the alarm time starts flashing.

BUZZER: buzzer alarm

TUNER: radio alarm

⏮ : CD alarm

#### 3 While the hour is flashing, press UP or DOWN to set the hour, and press SET.

The minutes of alarm time start flashing.

#### 4 While the minutes are flashing, press UP or DOWN to set the minutes, then press SET.

The ALARM 1 indicator lights up.

# FUNCIONAMIENTO DEL TEMPORIZADOR

Español

## Temporizador de alarma

La radio, alarma o disco compacto suena automáticamente a la hora especificada todos los días.

Se pueden ajustar dos horas de alarma diferentes, una en la ALARM 1 y otra en la ALARM 2.

### Antes de hacer el ajuste

- Ajuste el reloj consultando el "AJUSTE DEL RELOJ" en la página 17. Si no se ha ajustado el reloj, no puede ajustar las horas de la alarma.
- Para ajustar la alarma por la radio, seleccione la banda y la emisora y ajuste el volumen.
- Para ajustar la alarma por disco compacto, coloque el/los disco(s), seleccione el disco y ajuste el volumen.
- Desconecte el aparato antes de ajustar el temporizador de alarma.

### Para ajustar el tiempo de la alarma en ALARM 1

Haga la operación con el aparato desconectado.

#### 1 Presione ALARM 1.

Destella el indicador de alarma 1  durante unos 5 segundos.

#### 2 Cuando el indicador de alarma 1 está destellando, presione repetidamente FUNCTION para seleccionar la radio, alarma o disco compacto y presione SET.

La hora de la alarma empieza a destellar.

BUZZER: alarma del zumbador

TUNER: alarma de la radio

 : Alarma de disco compacto

#### 3 Con la hora destellando, presione UP o DOWN para ajustar la hora y presione SET.

Los minutos de la alarma empiezan a destellar.

#### 4 Cuando destellan los minutos, presione UP o DOWN para ajustar los minutos y presione SET.

Se enciende el indicador ALARM 1.

# FONCTIONNEMENT DE LA MINUTERIE

Français

## Minuterie d'alarme

La radio, le signal sonore ou un CD se fait automatiquement entendre chaque jour à l'heure programmée.

Il est possible de régler deux heures d'alarme différentes: ALARM 1 et ALARM 2.

### Avant le réglage

- Réglez l'horloge en vous référant à "MISE A L'HEURE DE L'HORLOGE" à la page 17. Si l'horloge n'est pas réglée, les heures d'alarme ne peuvent pas être réglées.
- Pour régler l'alarme radio, sélectionnez la bande et la station, puis ajustez le volume.
- Pour régler l'alarme CD, chargez le ou les disques, sélectionnez le disque, puis ajustez le volume.
- Mettez hors tension avant de régler la minuterie d'alarme.

### Pour régler l'heure d'alarme ALARM 1

Opérez quand l'appareil est hors tension.

#### 1 Appuyez sur ALARM 1.

L'indicateur d'alarme 1  clignote environ 5 secondes.

#### 2 Pendant le clignotement de l'indicateur d'alarme 1 , appuyez plusieurs fois sur FUNCTION pour sélectionner radio, signal sonore ou CD, puis sur SET.

Les heures de l'heure d'alarme se mettent à clignoter.

BUZZER: alarme signal sonore

TUNER: alarme radio

 : alarme CD

#### 3 Pendant le clignotement de l'heure, appuyez sur UP ou DOWN pour régler l'heure, puis sur SET.

Les minutes de l'heure d'alarme se mettent à clignoter.

#### 4 Pendant le clignotement des minutes, appuyez sur UP ou DOWN pour régler les minutes, puis sur SET.

Le voyant ALARM 1 s'allume.

## TIMER OPERATION

### If the flashing stops during setting

Repeat the procedure from step 1.

### To set the alarm time in ALARM 2

Press ALARM 2 in step 1. The alarm 2 indicator  flashes, and go to step 2, 3 and 4.

### To check the alarm time

Press ALARM 1 or ALARM 2. The alarm time set on the selected alarm is displayed for about 5 seconds.

### When the preset time comes

The radio, buzzer or CD sounds.

If the CD program is retained, the unit starts program playback. When no program is retained, repeat playback of all discs starts from the first track on the selected disc.

### To turn off the alarm

Press SNOOZE shortly or for more than 3 seconds.

When SNOOZE is pressed shortly, the alarm will come on again after about 5 minutes.

If you press POWER  STANDBY/ON during the snooze mode, the power is turned off and the alarm is cancelled.

### To change the alarm time

Set the alarm time again.

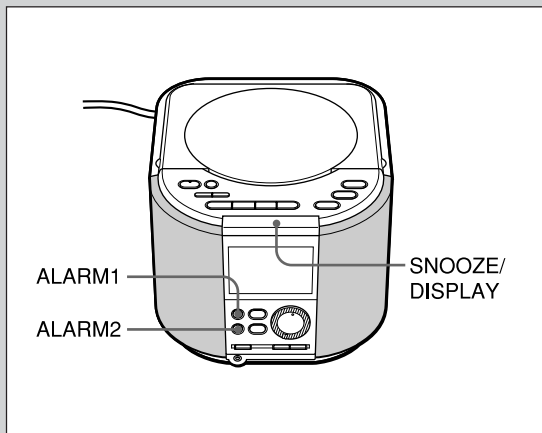

**Si el destello se detiene durante el ajuste.**

Repita el procedimiento del paso 1.

**Para ajustar la hora de la alarma en ALARM 2**

Presione ALARM 2 en el paso 1, Destella el indicador de alarma 2  y vaya al paso 2, 3 y 4.

**Para confirmar la hora de la alarma**

Presione ALARM 1 o ALARM 2. La hora de la alarma seleccionada en la alarma seleccionada aparece durante unos 5 segundos.

**Cuando llega la hora prefijada**

Suena la radio, zumbador o disco compacto.

Si se retiene el programa del disco compacto, la unidad empieza la reproducción programada. Cuando no hay ningún programa retenido, empieza la reproducción de todos los discos desde la primera canción en el disco seleccionado.

**Para desconectar la alarma**

Presione SNOOZE un momento o durante más de 3 segundos. Cuando se presione SNOOZE dentro de poco, la alarma vuelve sonar después de unos 5 segundos. Si presiona POWER  STANDBY/ON durante el modo de dormir, se desconecta el aparato y se cancela la alarma.

**Para cambiar la hora de la alarma**

Ajuste nuevamente la hora de la alarma.

**Si le clignotement s'arrête pendant le réglage**

Reprenez la procédure à partir de l'étape 1.

**Pour régler l'heure d'ALARM 2**

Appuyez sur ALARM 2 à l'étape 1. L'indicateur d'alarme 2  clignote, continuez aux étapes 2, 3 et 4.

**Pour contrôler l'heure d'alarme**

Appuyez sur ALARM 1 ou ALARM 2. L'heure d'alarme réglée pour l'alarme sélectionnée s'affiche environ 5 secondes.

**A l'heure pré réglée**

La radio, le signal sonore ou le CD est audible.

Si le programme CD est maintenu, l'appareil commence la lecture du programme. Si aucun programme n'est maintenu, la lecture répétée de tous les disques commence à partir de la première plage du disque sélectionné.

**Pour couper l'alarme**

Appuyez sur SNOOZE brièvement ou plus de 3 secondes. A la pression brève de SNOOZE, l'alarme retentira à nouveau au bout de 5 minutes. Si vous appuyez sur POWER  STANDBY/ON en mode de veille, l'appareil est mis hors tension et l'alarme est annulée.

**Pour modifier l'heure d'alarme**

Réglez-la à nouveau.

## TIMER OPERATION

### To cancel the alarm setting

To cancel the alarm 1 setting, press ALARM 1 once. While the alarm indicator is flashing, keep ALARM 1 pressed for more than 3 seconds.

To cancel the alarm 2 setting, use the ALARM 2 button in the same way.

The alarm indicator (1 or 2) disappears, but the alarm time setting will not be cleared.

### Notes

- The radio and CD alarm automatically turns off after about 1 hour. The buzzer alarm turns off after about 5 minutes.
- Even when the CD alarm is set, the buzzer alarm will turn on at the preset time in the following cases:
  - No discs are loaded
  - Disc information cannot be read on any discs
  - The disc compartment lid is not closed
- When FUNCTION is pressed during the timer-operated mode, the alarm setting is cancelled, and the function is changed.
- The buzzer volume is fixed and cannot be set with the volume control.
- The buzzer sound of ALARM 1 and ALARM 2 are different.
- When the alarm time set on ALARM 1 and ALARM 2 are the same, the alarm timer functions only once at the alarm time with the setting of the ALARM 1.



### To cancel the alarm only on Saturday and Sunday

You can cancel the alarm every Saturday or Sunday.

After setting the alarm, press WEEKEND ALARM SKIP repeatedly to select the day you want the alarm not to sound.

Each time the button is pressed, the display changes as follows:



 and  : no alarm on Saturdays and Sundays

 : no alarm on Sundays

 : no alarm on Saturday

No indication: the alarm sounds every day.

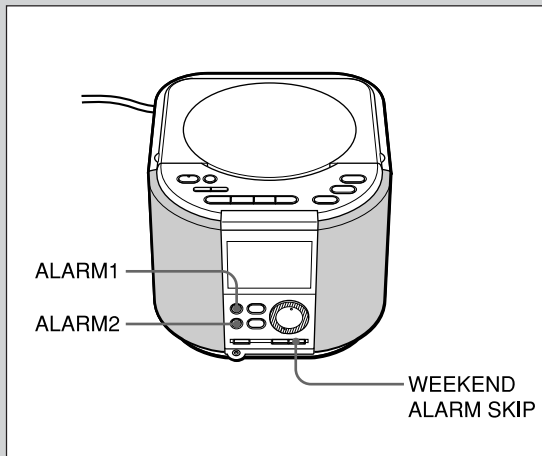



### Para cancelar el ajuste de la alarma

Para cancelar el ajuste de la alarma 1, presione una vez ALARM 1. Cuando está destellando el indicador de alarma, mantenga presionado ALARM 1 durante más de 3 segundos.

Para cancelar el ajuste de la alarma 2, utilice el botón ALARM 2 de la misma forma.

Se apaga el indicador de alarma (1 ó 2), pero no se borra el ajuste de tiempo de la alarma.

### Notas

- La radio y la alarma en disco compacto se apagan automáticamente después de 1 hora. La alarma de zumbador se apaga después de unos 5 minutos.
- Incluso cuando se ha ajustado la alarma por disco compacto, el zumbador se conecta a la hora programada en los siguientes casos:
  - No hay discos colocados
  - La información del disco no puede leerse en ninguno de los discos
  - La tapa del compartimiento de discos no está cerrada.
- Cuando se presiona FUNCTION durante el modo de funcionamiento con temporizador, se cancela el ajuste de la alarma y se cambia la función.
- El volumen del zumbador está fijo y no puede seleccionarse con el control de volumen.
- El sonido del zumbador de ALARM 1 y ALARM 2 son diferentes.
- Cuando la hora de la alarma ajustada para ALARM 1 y ALARM 2 son iguales, el temporizador de alarma funciona sólo una vez a la hora de la alarma, con el ajuste de ALARM 1.

### Para cancelar sólo la alarma en sábado o domingo

Puede cancelar la alarma para todos los sábados o domingos. Después de ajustar la alarma, presione repetidamente WEEKEND ALARM SKIP para seleccionar el día que desea que no suene la alarma. Cada vez que se presiona el botón, la indicación cambia de la siguiente forma:

 y : no se escucha la alarma los sábados y domingos

: no hay alarma los domingos

: no suena la alarma los domingos.

No hay indicación: La alarma suena todos los días.

### Pour annuler le réglage d'alarme

Pour annuler le réglage d'alarme 1, appuyez une fois sur ALARM 1. Pendant le clignotement de l'indicateur d'alarme, maintenez ALARM 1 pressé plus de 3 secondes.

Pour annuler le réglage d'alarme 2, appuyez de la même manière sur la touche ALARM 2.

L'indicateur d'alarme (1 ou 2) disparaîtra, mais le réglage d'heure d'alarme ne sera pas effacé.



### Remarques

- L'alarme radio ou CD se coupe automatiquement au bout d'environ 1 heure. L'alarme signal sonore se coupe au bout d'environ 5 minutes.
- Même si l'alarme CD est réglée, l'alarme signal sonore s'activera à l'heure pré-réglée dans les cas suivants:
  - Aucun disque n'est chargé
  - Les informations de disque ne sont lisibles sur aucun disque
  - Le couvercle du logement disques n'est pas fermé.
- Quand FUNCTION est pressé en mode de fonctionnement sur minuterie, le réglage d'alarme est annulé et la fonction change.
- Le volume de l'alarme est fixe et ne peut pas être réglé avec la commande de volume.
- Les signaux sonores d'ALARM 1 et ALARM 2 sont différents.
- Si l'heure d'alarme réglée pour ALARM 1 et ALARM 2 est identique, la minuterie d'alarme fonctionnera seulement une fois à l'heure d'alarme avec le réglage ALARM 1.

### Pour annuler l'alarme seulement le samedi et le dimanche

Vous pouvez annuler l'alarme chaque samedi ou dimanche. Après le réglage de l'alarme, appuyez plusieurs fois sur WEEKEND ALARM SKIP pour sélectionner le jour où vous souhaitez que l'alarme ne retentisse pas.

Chaque pression sur la touche fait changer l'affichage comme suit:

 et : pas d'alarme les samedis et dimanches

: pas d'alarme le dimanche

: pas d'alarme le samedi

Aucune indication: l'alarme retentit tous les jours.

## TIMER OPERATION

### Sleep Timer

You can use the sleep timer to turn off the radio or to stop disc playback automatically after the specified time (up to 90 minutes). Operate during radio reception or disc playback.

#### 1 Keep **SLEEP** pressed for more than 2 seconds.

SLEEP and 90 flash in the display.

#### 2 Press **SLEEP** repeatedly to select the desired sleep time.

Each time SLEEP is pressed, the time changes as follows:

→ 90 → 80 → 70 → 60 → 50 → 40 → 30 → 20 → 10 → 2 → OFF

Once the desired time is selected, wait for about 3 seconds until the display changes to the CD or radio display and SLEEP lights.

#### To cancel the sleep timer

Press **POWER**  **STANDBY/ON**.

SLEEP disappears and the unit is turned off.

#### To check the remaining time until the unit sleeps

Press **SLEEP** shortly. The remaining time is displayed for about 3 seconds.

#### To change the sleep time

Press **SLEEP** once, and set the sleep time again, following the step 1 and 2.

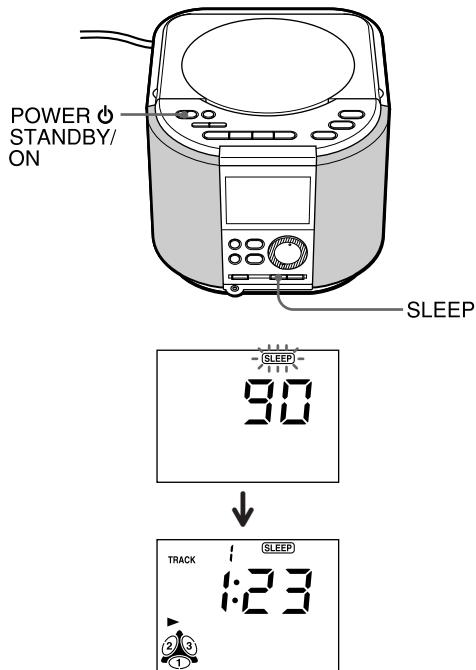

**Temporizador para dormir**

Puede utilizar el temporizador para dormir para desconectar automáticamente la radio o parar la reproducción del disco después de la hora especificada (hasta 90 minutos).

Haga funcionar durante la recepción de la radio o reproducción del disco.

- 1 Mantenga SLEEP presionado durante más de 2 segundos.** SLEEP y 90 destellan en la pantalla.
- 2 Presione repetidamente SLEEP, para seleccionar la hora para dormir deseada.**

Cada vez que presione SLEEP, la hora cambia de la siguiente forma:

→ 90 → 80 → 70 → 60 → 50 → 40 → 30 → 20 → 10 → 2 → OFF →

Cuando se selecciona la hora deseada, espere unos 3 segundos hasta que la indicación cambie al disco compacto o radio y se encienda SLEEP.

**Para cancelar el temporizador de dormir**

Presione POWER ⏻ STANDBY/ON. Desaparece SLEEP y se desconecta el aparato.

**Para confirmar el tiempo remanente hasta que se duerma la unidad.**

Presione SLEEP momentáneamente. Aparece el tiempo remanente durante unos 3 segundos.

**Para cambiar la hora de dormir**

Presione SLEEP una vez y ajuste nuevamente la hora de dormir, siguiendo los pasos 1 y 2.

**Minuterie d'arrêt différé**

Vous pouvez utiliser la minuterie d'arrêt différé pour couper la radio ou arrêter la lecture d'un disque automatiquement après le temps spécifié (90 minutes maximum).

Opérez pendant la réception de la radio ou la lecture d'un disque.

- 1 Maintenez SLEEP pressé plus de 2 secondes.** SLEEP et 90 clignent dans l'affichage.
- 2 Appuyez plusieurs fois sur SLEEP pour sélectionner le temps d'arrêt différé souhaité.**

A chaque pression de SLEEP, le temps change comme suit:  
 → 90 → 80 → 70 → 60 → 50 → 40 → 30 → 20 → 10 → 2 → OFF →

Une fois le temps souhaité sélectionné, attendez environ 3 secondes jusqu'à ce que l'affichage passe à l'affichage CD ou radio et que SLEEP s'allume.

**Pour annuler la minuterie d'arrêt différé**

Appuyez sur POWER ⏻ STANDBY/ON. SLEEP disparaît et l'appareil est mis hors tension.

**Pour vérifier le temps restant jusqu'à l'arrêt**

Appuyez brièvement sur SLEEP. Le temps restant s'affichera environ 3 secondes.

**Pour modifier l'heure d'arrêt différé**

Appuyez une fois sur SLEEP, et réglez l'heure d'arrêt différé à nouveau, en suivant les étapes 1 et 2.

### Notes

- The sleep timer cannot be activated during the timer-operated mode.
- The alarm timer will not turn on at the preset time while the sleep timer is activated.

**Notas**

- No puede activarse el temporizador de la alarma durante el modo de funcionamiento del temporizador.
- El temporizador de alarma no se conecta a la hora programada cuando se ha activado el temporizador de dormir.

**Remarques**

- La minuterie d'arrêt différé ne peut pas être activée en mode de fonctionnement sur minuterie.
- La minuterie d'alarme ne s'activera pas à l'heure prééglée si la minuterie d'arrêt différé est activée.

**<Tuner section>**

<b>Frequency range</b>	FM: 87.5 – 108.1 MHz (200 kHz steps) AM: 530 – 1,710 kHz (10 kHz steps)
<b>Antenna</b>	FM: Wire antenna AM: Ferrite bar antenna

**<CD player section>**

<b>Tracking system</b>	3-beam laser
<b>Laser pickup</b>	Semiconductor laser
<b>D/A conversion</b>	8-times oversampling digital filter + 1-bit DAC
<b>Frequency response</b>	20 – 20,000 Hz

**<Common section>**

<b>Power source</b>	AC 120 V, 60 Hz
<b>Output</b>	1,000 mW + 1,000 mW (EIAJ)
<b>Power consumption</b>	14 W
<b>Speaker</b>	66 mm, 8 ohms (2)

**Maximum outside dimensions (W × H × D)**

216 × 193 × 261 mm  
(8 <sup>5</sup>/<sub>8</sub> × 7 <sup>5</sup>/<sub>8</sub> × 10 <sup>3</sup>/<sub>8</sub> in.)  
(excluding projecting parts and controls)

<b>Weight</b>	Approx. 2.85 kg (6 lbs. 5 oz.) (excluding the backup battery)
---------------	--

The specifications and external appearance are subject to change without notice.

# ESPECIFICACIONES

Español

## <Sección del sintonizador>

<b>Gama de frecuencias</b>	FM: 87,5 – 108,1 MHz (Intervalos de 200 kHz) AM: 530 – 1.710 kHz (Intervalos de 10 kHz)
<b>Antenas</b>	FM: Antena de cable AM: Antena de barra de ferrita

## <Sección del tocadiscos de discos compactos>

<b>Sistema de seguimiento</b>	3 rayos láser
<b>Receptor láser</b>	Láser semiconductor
<b>Conversión digital/análoga</b>	filtro digital con sobremuestreo de 8 veces + DAC de 1 bit
<b>Respuesta de frecuencia</b>	20 – 20.000 Hz

## <Sección común>

<b>Fuente de alimentación</b>	CA de 120 V, 60 Hz
<b>Salida</b>	1.000 mW + 1.000 mW (EIAJ)
<b>Consumo eléctrico</b>	14 W
<b>Altavoz</b>	66 mm, 8 ohmios (2)

## Dimensiones exteriores máximas (An. x Al. x Prof.)

216 x 193 x 261 mm  
(excluyendo las partes y controles salientes)

<b>Peso</b>	Aprox. 2,85 kg (excluyendo la batería de respaldo)
-------------	--

Las especificaciones y aspecto exterior están sujetos a cambios sin previo aviso.

# FICHE TECHNIQUE

Français

## <Section Tuner>

<b>Plage de fréquences</b>	FM: 87,5 – 108,1 MHz (pas de 200 kHz) AM: 530 – 1.710 kHz (pas de 10 kHz)
<b>Antennes</b>	FM: Antenne-fil AM: Antenne barre de ferrite

## <Section lecteur de CD>

<b>Système de recherche</b>	Laser 3 faisceaux
<b>Tête de lecture laser</b>	Laser semi-conducteur
<b>Conversion n-a</b>	Filtre numérique à suréchantillonnage 8 fois + convertisseur n-a 1 bit
<b>Réponse en fréquence</b>	20 – 20.000 Hz

## <Section commune>

<b>Source d'alimentation</b>	Alimentation secteur 120 V CA, 60 Hz
<b>Courant de sortie</b>	1.000mW + 1.000 mW (EIAJ)
<b>Consommation électrique</b>	14 W
<b>Haut-parleur</b>	66 mm, 8 ohms (2)

## Dimensiones extérieures maximum (l x h x p)

216 x 193 x 261 mm  
(pièces et commandes en saillie exclues)

<b>Poids</b>	Env. 2,85 kg (pile d'alimentation de secours exclue)
--------------	--

Les caractéristiques et l'aspect extérieur sont susceptibles d'être modifiés sans préavis.

**AIWA CO.,LTD.**



<http://www.aiwa.co.jp>

8C-RD2-901-01  
011116AKK-O-AL  
Printed in Hong Kong



## Free Manuals Download Website

<http://myh66.com>

<http://usermanuals.us>

<http://www.somanuals.com>

<http://www.4manuals.cc>

<http://www.manual-lib.com>

<http://www.404manual.com>

<http://www.luxmanual.com>

<http://aubethermostatmanual.com>

Golf course search by state

<http://golfingnear.com>

Email search by domain

<http://emailbydomain.com>

Auto manuals search

<http://auto.somanuals.com>

TV manuals search

<http://tv.somanuals.com>