

aiwa

COMPACT DISC STEREO SYSTEM
SISTEMA ESTÉREO DE DISCOS COMPACTOS
CHAÎNE STEREO AVEC LE LECTEUR DE DISQUE COMPACT
LCX-357

**OPERATING INSTRUCTIONS
MANUAL DE INSTRUCCIONES
MODE D'EMPLOI**

En (English)

E (Español)

F (Français)

For assistance and information,
call toll free 1-800-BUY-AIWA.
(United States and Puerto Rico)

WARNING

TO REDUCE THE RISK OF FIRE OR ELECTRIC SHOCK, DO NOT EXPOSE THIS APPLIANCE TO RAIN OR MOISTURE.



Explanation of Graphical Symbols:

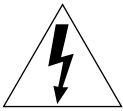

The lightning flash with arrowhead symbol, within an equilateral triangle, is intended to alert the user to the presence of uninsulated "dangerous voltage" within the product's enclosure that may be of sufficient magnitude to constitute a risk of electric shock to persons.



The exclamation point within an equilateral triangle is intended to alert the user to the presence of important operating and maintenance (servicing) instructions in the literature accompanying the appliance.

PRECAUTIONS

Read the Operating Instructions carefully and completely before operating the unit. Be sure to keep the Operating Instructions for future reference. All warnings and cautions in the Operating Instructions and on the unit should be strictly followed, as well as the safety suggestions below.

Installation

- 1 **Water and moisture** – Do not use this unit near water, such as near a bathtub, washbowl, swimming pool, or the like.
- 2 **Heat** – Do not use this unit near sources of heat, including heating vents, stoves, or other appliances that generate heat. It also should not be placed in temperatures less than 5°C (41°F) or greater than 35°C (95°F).
- 3 **Mounting surface** – Place the unit on a flat, even surface.
- 4 **Ventilation** – The unit should be situated with adequate space around it so that proper heat ventilation is assured. Allow 10 cm (4 in.) clearance from the rear and the top of the unit, and 5 cm (2 in.) from each side.
 - Do not place the unit on a bed, rug, or similar surface that may block the ventilation openings.
 - Do not install the unit in a bookcase, cabinet, or airtight rack where ventilation may be impeded.
- 5 **Objects and liquid entry** – Take care that objects or liquids do not get inside the unit through the ventilation openings.
- 6 **Carts and stands** – When placed or mounted on a stand or cart, the unit should be moved with care. Quick stops, excessive force, and uneven surfaces may cause the unit or cart to overturn or fall.



- 7 **Condensation** – Moisture may form on the CD pickup lens when:
 - The unit is moved from a cold spot to a warm spot
 - The heating system has just been turned on
 - The unit is used in a very humid room
 - The unit is cooled by an air conditioner
 When this unit has condensation inside, it may not function normally. Should this occur, leave the unit for a few hours, then try to operate again.
- 8 **Wall or ceiling mounting** – The unit should not be mounted on a wall or ceiling, unless specified in the Operating Instructions.

Electric Power

- 1 **Power sources** – Connect this unit only to power sources specified in the Operating Instructions, and as marked on the unit.
- 2 **Polarization** – As a safety feature, some units are equipped with polarized AC power plugs which can only be inserted one way into a power outlet. If it is difficult or impossible to insert the AC power plug into an outlet, turn the plug over and try again. If it still does not easily insert into the outlet, please call a qualified service technician to service or replace the outlet. To avoid defeating the safety feature of the polarized plug, do not force it into a power outlet.
- 3 **AC power cord**
 - When disconnecting the AC power cord, pull it out by the AC power plug. Do not pull the cord itself.
 - Never handle the AC power plug with wet hands, as this could result in fire or shock.
 - Power cords should be routed to avoid being severely bent, pinched, or walked upon. Pay particular attention to the cord from the unit to the power socket.
 - Avoid overloading AC outlets and extension cords beyond their capacity, as this could result in fire or shock.
- 4 **Extension cord** – To help prevent electric shock, do not use a polarized AC power plug with an extension cord, receptacle, or other outlet unless the polarized plug can be completely inserted to prevent exposure of the blades of the plug.
- 5 **When not in use** – Unplug the AC power cord from the AC outlet if the unit will not be used for several months or more. When the cord is plugged in, a small amount of current continues to flow to the unit, even when the power is turned off.

Outdoor Antenna

- 1 **Power lines** – When connecting an outdoor antenna, make sure it is located away from power lines.
- 2 **Outdoor antenna grounding** – Be sure the antenna system is properly grounded to provide protection against unexpected voltage surges or static electricity build-up. Article 810 of the National Electrical Code, ANSI/NFPA 70, provides information on proper grounding of the mast, supporting structure, and the lead-in wire to the antenna discharge unit, as well as the size of the grounding unit, connection to grounding terminals, and requirements for grounding terminals.

Antenna Grounding According to the National Electrical Code

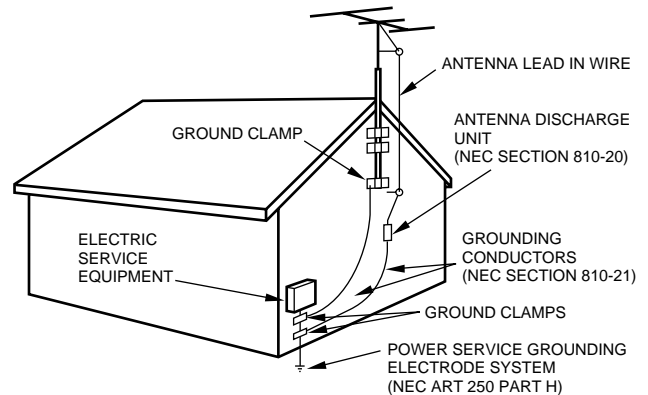

NEC-NATIONAL ELECTRICAL CODE

Maintenance

Clean the unit only as recommended in the Operating Instructions.

Damage Requiring Service

Have the units serviced by a qualified service technician if:

- The AC power cord or plug has been damaged
 - Foreign objects or liquid have gotten inside the unit
 - The unit has been exposed to rain or water
 - The unit does not seem to operate normally
 - The unit exhibits a marked change in performance
 - The unit has been dropped, or the cabinet has been damaged
- DO NOT ATTEMPT TO SERVICE THE UNIT YOURSELF.

Owner's record

For your convenience, record the model number and serial number (you will find them on the rear of your set) in the space provided below. Please refer to them when you contact your Aiwa dealer in case of difficulty.

Model No.	Serial No. (Lot No.)
LCX-357U	

Check your accessories



Remote control

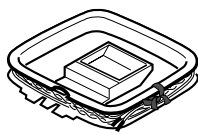

AM loop antenna

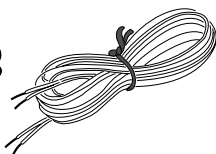

FM antenna

Operating Instructions, etc.

TABLE OF CONTENTS

PRECAUTIONS	2
PREPARATIONS	
CONNECTIONS	4
BEFORE OPERATION	6
SETTING THE CLOCK	6
SOUND	
ADJUSTING THE SOUND	7
RADIO RECEPTION	
MANUAL TUNING	8
PRESETTING STATIONS	9
CD PLAYING	
OPERATION	10
TAPE PLAYBACK	
OPERATION	12
RECORDING	
BASIC RECORDING	13
AI EDIT RECORDING	14
PROGRAMMED EDIT RECORDING	15
TIMER	
TIMER PLAYBACK AND TIMER RECORDING	16
SLEEP TIMER	17
OTHER CONNECTIONS	
CONNECTING OPTIONAL EQUIPMENT	18
LISTENING TO EXTERNAL SOURCES	18
GENERAL	
CARE AND MAINTENANCE	19
TROUBLESHOOTING	19
SPECIFICATIONS	20
PARTS INDEX	21

CONNECTIONS

Before connecting the AC cord

The rated voltage of your unit shown on the rear panel is 120 V AC. Check that the rated voltage matches your local voltage.

IMPORTANT

- Connect the speakers, antennas, and all optional equipment first. Finally, connect the AC cord.
- There are no differences between the front speakers. Both speakers can be connected as L (Left) or R (Right).

1 Connect the speaker cords to the main unit.

The cords with the white stripes should be connected to the \oplus terminals and the other cords to the \ominus terminals.

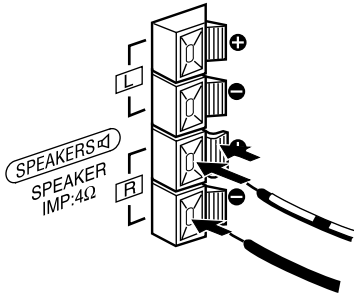

2 Connect the supplied antennas.

Connect the FM antenna to the **FM 75 Ω** terminals and the AM loop antenna to the **AM LOOP** terminals.

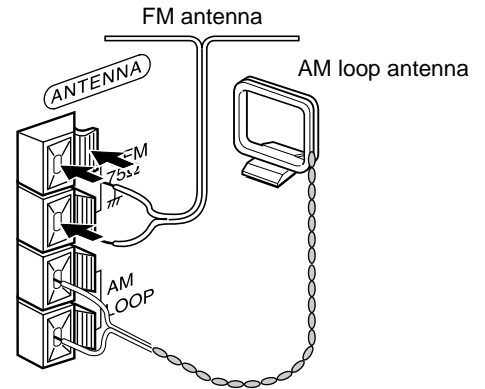

3 Connect the AC cord to an AC outlet.

The clock will flash on the display when the AC cord is plugged into an AC outlet for the first time after purchase. For setting the clock, see page 6.

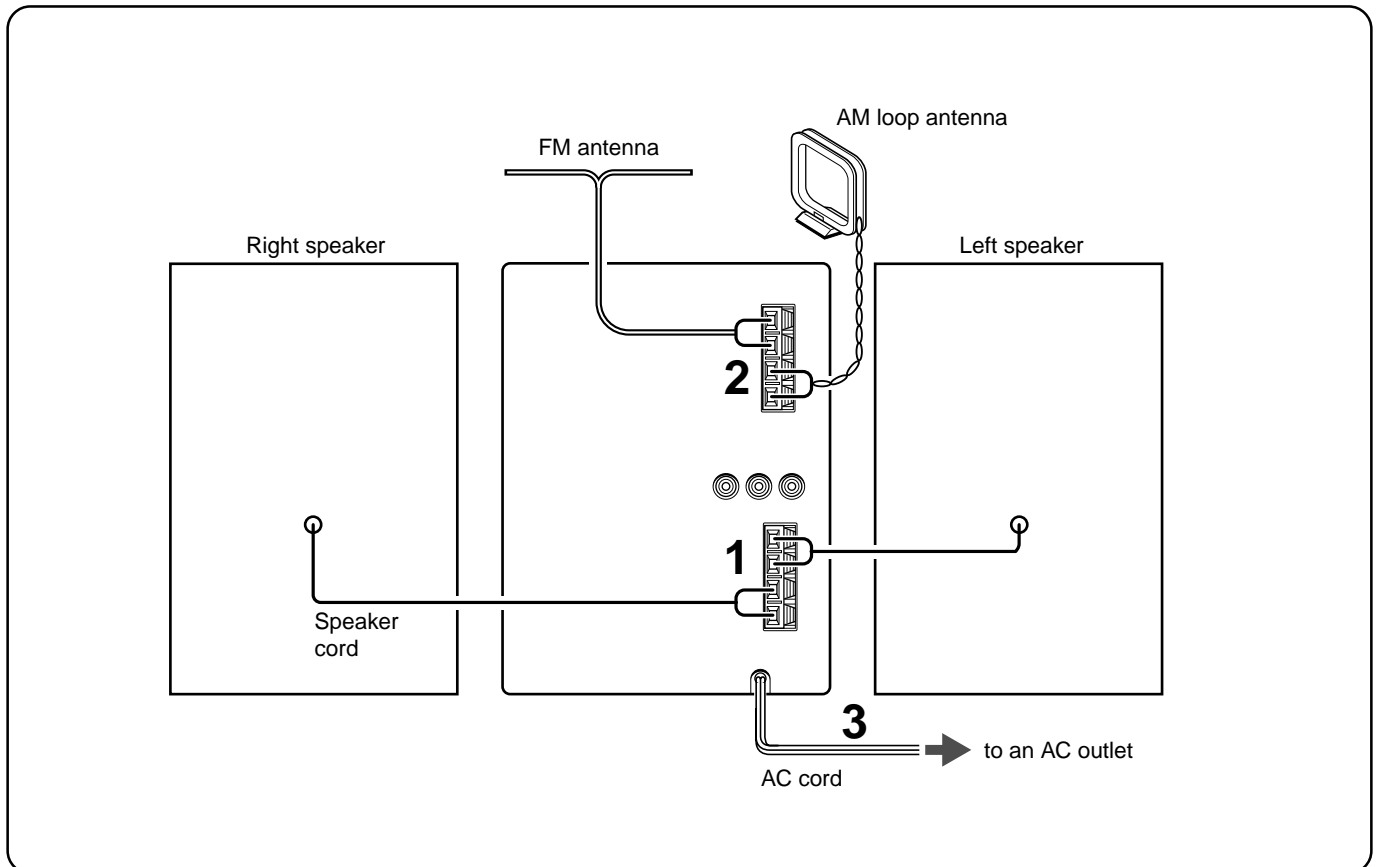

To position the antennas

FM feeder antenna:

Extend this antenna horizontally in a T-shape and fix its ends to the wall.

AM loop antenna:

Position for the best reception.

To stand the AM loop antenna on a surface

Fix the claw to the slot.

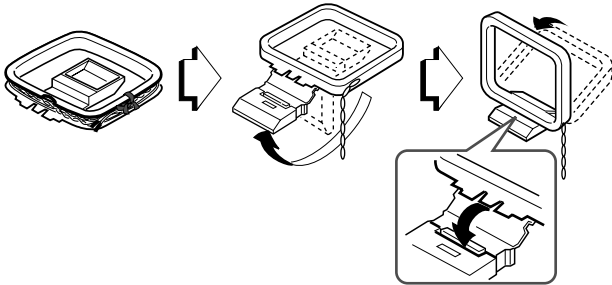

NOTE

- Do not short-circuit the \oplus and \ominus speaker cord leads, otherwise the sound may become inaudible or the unit may be turned off. If this happens, disconnect the AC cord from the AC outlet and re-connect the speaker cord correctly. Then connect the AC cord and turn the unit on again.

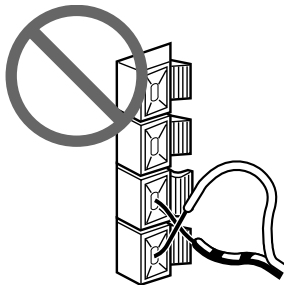

- Do not connect any speakers to the unit other than the supplied ones.
- Do not leave objects generating magnetism near the speakers, as these objects may be damaged.
- Do not bring the FM antenna near metal objects or curtain rails.
- Do not bring the AM loop antenna near other optional equipment, the stereo system itself, the AC cord or speaker cords, since noise will be picked up.
- Do not unwind the AM loop antenna wire.

CONNECTING AN OUTDOOR ANTENNA

For better FM reception, use of an outdoor antenna is recommended.

Connect the outdoor antenna to **FM 75 Ω** terminals.

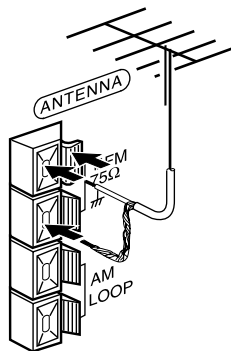

To connect other optional equipment → page 18.

REMOTE CONTROL

Inserting batteries

Detach the battery cover on the rear of the remote control and insert two size AA (R6) batteries.

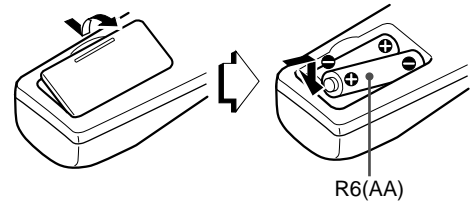

When to replace the batteries

The maximum operational distance between the remote control and the sensor on the main unit should be approximately 5 meters (16 feet). When this distance decreases, replace the batteries with new ones.

Using the FUNCTION button

The **FUNCTION** button substitutes for the function buttons (TAPE/REV MODE, TUNER/BAND, CD, AUX) on the main unit.

Each time **FUNCTION** is pressed, the next function is selected cyclically.

NOTE

- \blacktriangleright on the remote control has the same function as \blacktriangleleft on the main unit.
- If the unit is not going to be used for an extended period of time, remove the batteries to prevent possible electrolyte leakage.
- The remote control may not operate correctly when:
 - The line of sight between the remote control and the remote sensor is exposed to intense light, such as direct sunlight
 - Other remote controls are used nearby (television, etc.)

BEFORE OPERATION

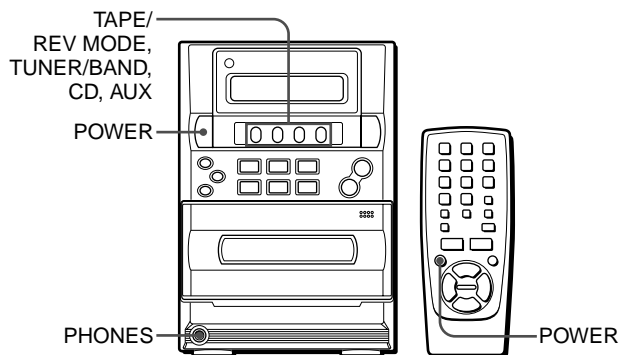

To turn the unit on

Press one of the following buttons.

POWER on the main unit or on the remote control.

TUNER/BAND:

The unit is turned on and tuned in to the previously received radio station.

TAPE/REV MODE:

The unit is turned on and the inserted tape begins to play.

CD:

The unit is turned on and the inserted CD begins to play.

Pressing **AUX** also turns the unit on.

To turn the unit off

Press **POWER**.

Using headphones

Connect the headphones with a stereo mini plug (ø3.5 mm) to **PHONES**.

No sound is heard from the speakers while the headphones are plugged in.

SETTING THE CLOCK

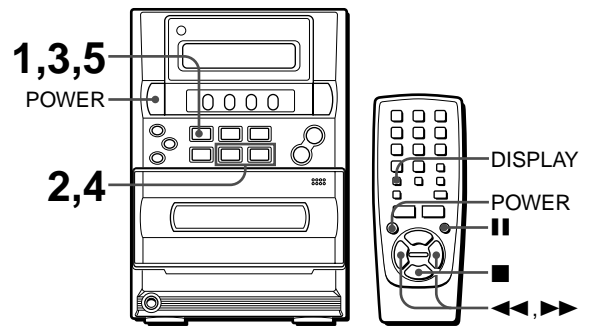

When the AC cord is connected to an AC outlet for the first time, the clock flashes on the display.

Set the clock as follows while the power is off.

1 Press **II**.

The hour flashes.



2 Press **◀** or **▶** to designate the hour.

3 Press **II**.

The hour stops flashing and the minute starts flashing.

4 Press **◀** or **▶** to designate the minute.

5 Press **II** to set the minute and complete setting.

The minute stops flashing and the clock starts from 00 seconds.

To correct the current time

Press **POWER** to turn the unit off. Press **II** so that the clock flashes, and carry out steps 1 to 5 above.

To display the current time

Press **DISPLAY** on the remote control once. The clock is displayed for 4 seconds.

To switch to the 24-hour standard

Press **DISPLAY** on the remote control once to display the clock, and then press **■** within 4 seconds.

To restore the 12-hour standard, repeat the same procedure.

In the 12-hour standard, "AM 12:00" indicates midnight and "PM 12:00" indicates noon.

If the clock flashes while the power is off

This is caused by a power interruption. The current time needs to be reset.

If power is interrupted for more than approximately 12 hours, all settings stored in memory after purchase need to be reset.

ADJUSTING THE SOUND

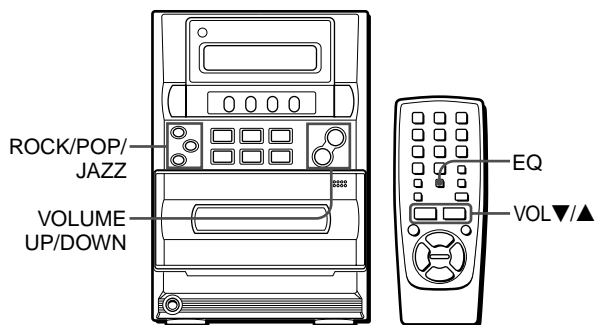

ADJUSTING THE VOLUME

Press **VOLUME UP/DOWN** on the main unit, or **VOL ▼/▲** on the remote control.

The volume level is shown on the display for 4 seconds. It can be set from 0 to 30, followed by MAX (maximum).

The volume remains memorized even after the power is turned off. However, when the power is turned off while the volume level is set to 21 or more, the volume level is automatically set to 20.

GRAPHIC EQUALIZER

This unit provides the following three different equalization curves:

ROCK: Powerful sound emphasizing treble and bass

POP: More presence in the vocals and midrange

JAZZ: Accented lower frequencies for jazz-type music

Press one of the three buttons; **ROCK**, **POP** or **JAZZ** to select the desired equalization curve.

Example: when POP is selected



To cancel equalization

Press **ROCK**, **POP** or **JAZZ** which was previously pressed to select the equalization curve. "EQ OFF" is displayed.

To select with the remote control

Press **EQ** repeatedly.

MANUAL TUNING

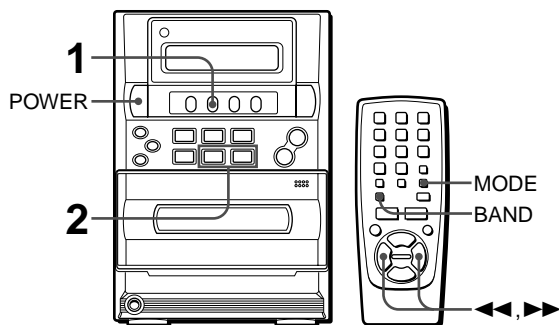

1 Press TUNER/BAND repeatedly to select the desired band.

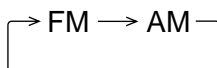

If **TUNER/BAND** is pressed while the power is turned off, the previously tuned station will be played (Direct Play Function). When using the remote control, press **BAND** repeatedly while the power is on.

2 Press ◀◀ or ▶▶ to select a station.

Each time the button is pressed, the frequency changes. When a station is received, "TUNE" is displayed. During FM stereo reception, "STEREO" is displayed.

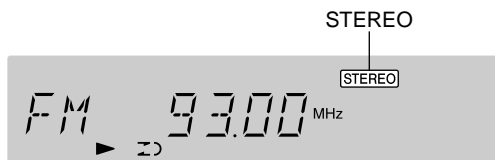

To search for a station quickly (Auto Search)

Keep ◀◀ or ▶▶ pressed until the tuner starts searching for a station. After tuning in a station, the search stops.

To stop the Auto Search manually, press ◀◀ or ▶▶.

- The Auto Search may not stop at stations with very weak signals.

When an FM stereo broadcast contains noise

Press **MODE** on the remote control so that "MONO" lights up on the display.

Noise is reduced, although reception is monaural.



To restore stereo reception, press **MODE** again.

To change the AM tuning interval

The default setting of the AM tuning interval is 10 kHz/step. If you use this unit in an area where the frequency allocation system is 9 kHz/step, change the tuning interval.

Press **POWER** while pressing **TUNER/BAND** while the power is on.

To reset the interval, repeat this procedure.

NOTE

When the AM tuning interval is changed, all preset stations are cleared. The preset stations have to be set again.

PRESETTING STATIONS

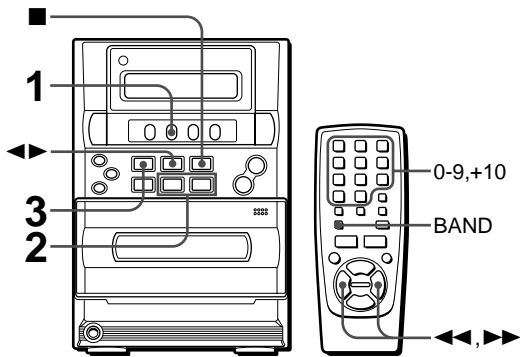

The unit can store a total of 32 preset stations. When a station is stored, a preset number is assigned to the station. Use the preset number to tune in a preset station directly.

1 Press TUNER/BAND repeatedly to select a band.

Or press **BAND** on the remote control repeatedly.

2 Press ◀◀ or ▶▶ to select a station.

3 Press ■ to store the station.

A station is assigned a preset number, beginning from 1 in consecutive order for each band.

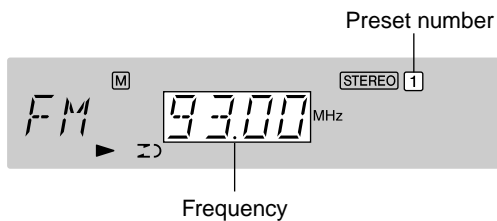

4 Repeat steps 1 to 3.

The next station will not be stored if a total of 32 preset stations have already been stored.

NOTE

Each band can only store a maximum of 16 preset stations.

PRESET NUMBER TUNING

1 Press TUNER/BAND to select a band.

Or press **BAND** on the remote control.

2 Press ◀▶.

Each time the button is pressed, the next ascending preset number is selected.

Tuning by preset number

1 Press TUNER/BAND to select a band.

2 Press the numbered buttons on the remote control to select a preset number.

Example:

To select preset number 10, press **+10** and **0**.

To select preset number 15, press **+10** and **5**.

To clear a preset station

Select the preset number of the station to be cleared. Then, on the main unit, press ■ and press ■ within 4 seconds.

The preset numbers of all other stations in the band with higher numbers are also decreased by one.

OPERATION

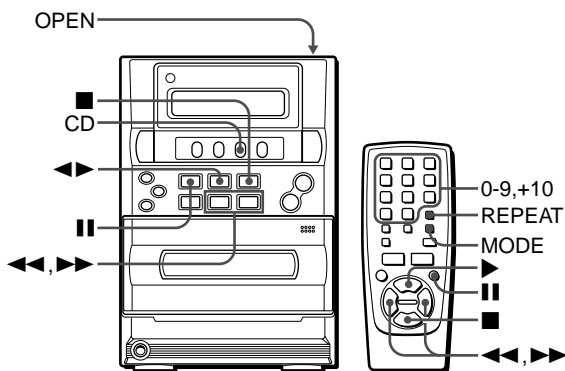

To stop play, press ■.

To pause play, press II. To resume play, press again.

To search for a particular point during play, keep ◀ or ▶ pressed and release the button at the desired point.

To skip to the beginning of a track during play, press ◀ or ▶ repeatedly.

To remove the disc, press the OPEN position.

To start play when the power is off (Direct Play Function)

Press CD. The power is turned on and play of the loaded disc begins.

To replace the disc before play, press the OPEN position to open the disc compartment.

Selecting a track with the remote control

Press the numbered buttons and the +10 button to select a track. Example:

To select the 25th track, press +10, +10 and 5.

To select the 10th track, press +10 and 0.

The selected track starts to play and play continues to the end of the disc.

LOADING A DISC

Press CD, then press the OPEN position to open the disc compartment. Load a disc with the label side up and close the disc compartment.

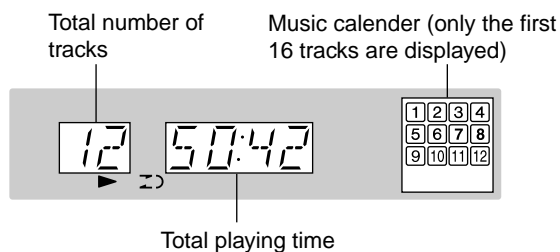
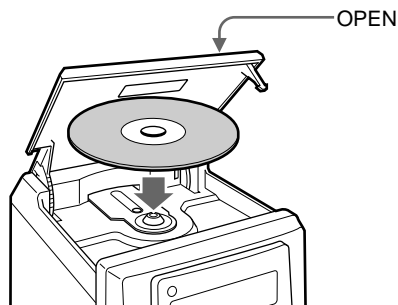

NOTE

- The unit may not play a CD-R/RW disc that is recorded on personal computers or some kinds of CD-R/RW recorders because of differences in recording platforms.
- Do not attach any seal or label to either side (the recordable side or the labeled side) of a CD-R/RW disc. It may cause malfunction.
- Do not use irregular shape CDs (example: heart-shaped, octagonal ones). It may result in malfunction.
- Do not load more than one compact disc in the disc compartment.
- Do not try to open the disc compartment during play.
- Do not touch the CD pickup lens. If it is soiled, a CD may not be played normally.
- When a CD-RW disc is loaded, it takes about 15 seconds before it can be played back.
- **Do not load an unrecorded CD-R/RW disc.** It will take over 30 seconds to read the disc. The disc may be damaged if you try to open the disc compartment while reading the disc.

PLAYING A DISC

Load a disc.

Press ◀▶.

Play begins with the first track.

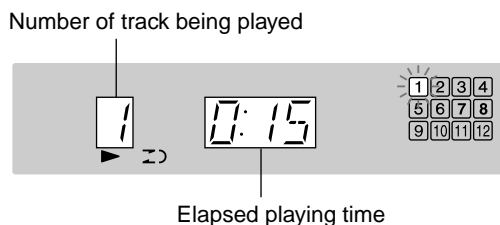

RANDOM PLAY

All the tracks on the disc can be played randomly.

In stop mode, press MODE on the remote control once to display "RAN."

Press ◀▶ to start play.

To cancel random play, press MODE repeatedly in stop mode until "RAN" disappears and the normal display reappears.

NOTE

- Even if ◀◀ is pressed, a previously played track cannot be skipped. The unit returns to the beginning of the current track only.
- Direct selection of the tracks with the numbered buttons cancels the random play mode.
- During random play, "REPEAT 1" play cannot be performed.

REPEAT PLAY

One or all the tracks can be played repeatedly.

Press REPEAT on the remote control to display "REPEAT 1" or "REPEAT ALL."

To repeat the current track only, select "REPEAT 1."
To repeat all the tracks, select "REPEAT ALL."

To cancel repeat play, press **REPEAT** to turn off "REPEAT."

NOTE

- The random play can be performed during "REPEAT ALL" mode.
- If the random play mode is activated during "REPEAT 1" play mode, the "REPEAT 1" play mode will be canceled and "REPEAT ALL" play mode is selected instead.
- To repeat only selected tracks, select the "REPEAT ALL" play mode and program the desired tracks (see below). You can program the desired tracks first before selecting the "REPEAT ALL" play mode.

PROGRAMMED PLAY

Up to 30 tracks can be programmed from the loaded disc.
Use the remote control.

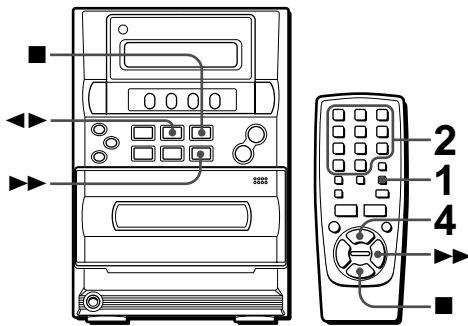

1 Press MODE repeatedly so that "M" flashes on the display.



2 Press the numbered buttons to program a track.

Example:

To select the 12th track, press **+10** and **2**.

To select the 20th track, press **+10**, **+10** and **0**.

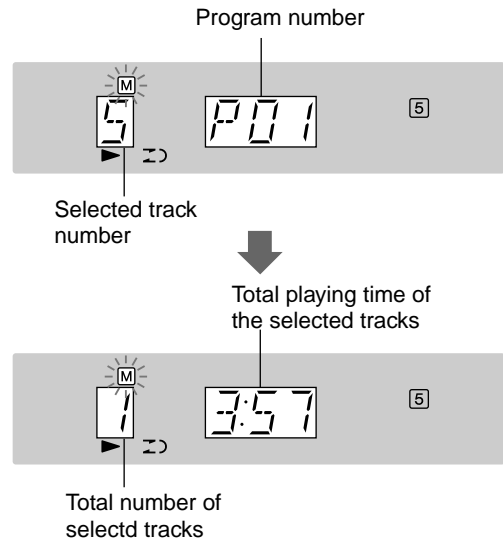

3 Repeat step 2 to program other tracks.

4 Press ► to start play.

To check the program

Each time ►► is pressed in stop mode, a track number and program number will be displayed.

To clear the program

Press ■ in stop mode.

To add tracks to the program

Before playing, repeat step 2. The track will be programmed after the last track.

To change the programmed tracks

Clear the program and repeat all the steps again.

NOTE

- During programmed play, the following operations cannot be performed:
 - Random play
 - One-track repeat (REPEAT 1)
 - Direct selection of the tracks with the numbered buttons
- If the programmed time is more than 99:59 minutes, or the disc track number 31 and above is programmed, the display shows "--:--" as the total playing time.

OPERATION

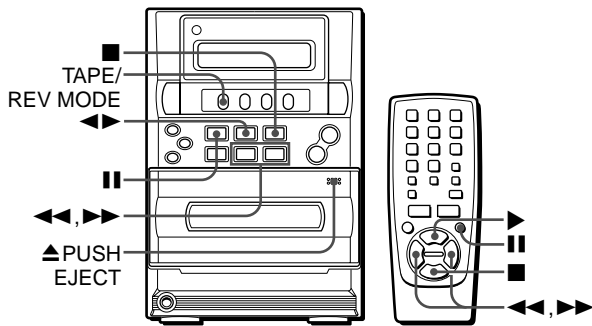

INSERTING TAPE

- You can select a reverse mode to play back one or both sides.
- Use only type I (normal) tapes.

Press **TAPE/REV MODE** and press the **▲ PUSH EJECT** position to open the cassette holder.

Insert a tape with the exposed side down. Push the cassette holder to close.

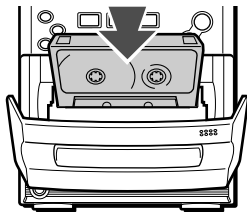

To select a reverse mode

Each time **TAPE/REV MODE** is pressed, the reverse mode changes.

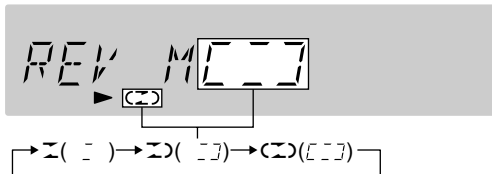

- To play one side only, select Σ .
- To play from front side to back side once only, select Σ .
- To play both sides repeatedly, select Σ .

PLAYING BACK A TAPE

Insert a tape. Then press **▶▶** to start play.

The tape counter indicates the tape running length.

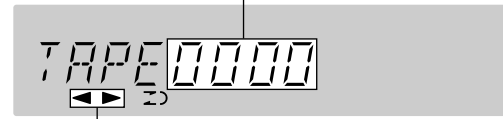

Playback side of the tape

- ▶▶ : The front side is being played (forward).
- ◀▶ : The back side is being played (reverse).

To stop play, press **■**.

To pause play, press **||**. To resume play, press again.

To change the playback side, press **◀▶** in play mode.

To fast forward or rewind, press **◀◀** or **▶▶** in stop mode. Then press **■** to stop the tape.

To start play when the power is off (Direct Play Function)

Press **TAPE/REV MODE**. The power is turned on and play of the inserted tape begins.

To set the tape counter to 0000

Press **■** in stop mode.

The counter is also set to 0000 when the cassette holder is opened.

About cassette tapes

- To prevent accidental erasure, break off the plastic tabs on the cassette tape after recording with a screwdriver or other pointed tool.

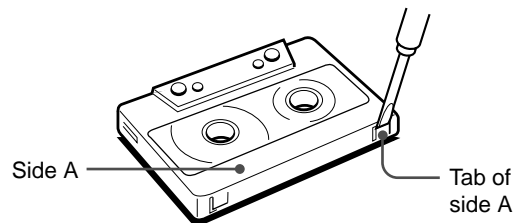

To record on the tape again, cover the tab openings with adhesive tape, etc.

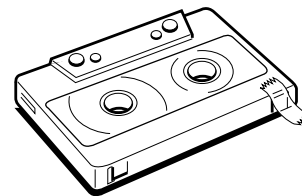

- **120-minute or longer tapes** are extremely thin and easily deformed or damaged. They are not recommended.
- **Take up any slack** in the tape with a pencil or similar tool before use. Slack tape may break or jam in the mechanism.

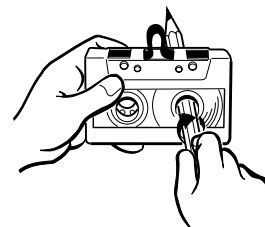

BASIC RECORDING

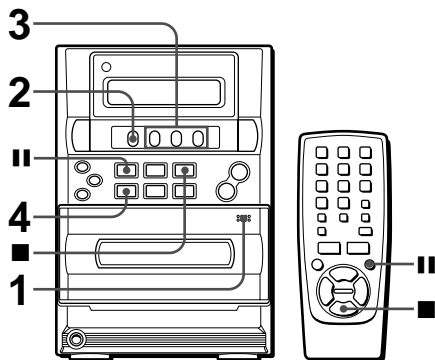

Preparation

- Set the tape to the point where recording will start.
- Only Type I (normal) tapes can be recorded.

1 Insert the tape to be recorded on into the deck.

Insert the tape with the side to be recorded on first facing out from the unit and the exposed side down.

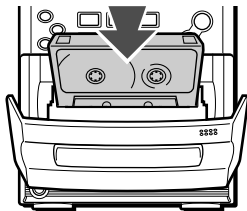

2 Press TAPE/REV MODE to select the reverse mode.

To record on one side only, select **↔**.
To record on both sides, select **↔** or **↔**.

3 Press one of the function buttons and prepare the source to be recorded.

To record from a **CD**, press **CD** and load the disc.
To record from a **radio broadcast**, press **TUNER/BAND** and tune in to a station.
To record from the **connected equipment**, press **AUX** and prepare to play.

4 Press ● to start recording.

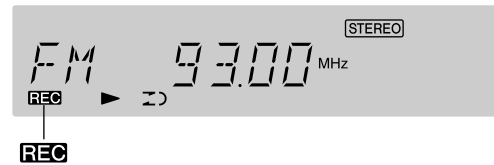

When the selected source is **CD**, play and recording start simultaneously.

When the selected source is **connected equipment**, start playback on the source.

To stop recording, press **■**.

To pause recording, press **||**. (Applicable when the source is the radio or connected equipment.) To resume recording, press again.

INSERTING BLANK SPACES

Insertion of 4-second blank spaces may help you to locate the beginning of the track on other equipment. (Applicable when the source is the radio or connected equipment.)

- 1 Press **●** during recording or while in recording pause mode. **REC** flashes for 4 seconds and the tape runs without recording. After 4 seconds, the deck enters the recording pause mode.
- 2 Press **||** to resume recording.

To insert a blank space of less than 4 seconds, press **●** again while **REC** is flashing.

To insert blank spaces of more than 4 seconds, after the deck enters recording pause mode, press **●** again. Each time the button is pressed, a 4-second blank space is added.

To erase a recording

- 1 Insert the tape to be erased into the deck.
- 2 Set the tape to the point where the erasure is to be started.
- 3 Set the reverse mode by pressing **TAPE/REV MODE**.
- 4 Press **AUX**.
If optional equipment is connected to the **AUX** jacks, turn it off.
- 5 Press **●** to start the erasure.

TAP
E
P
L
A
Y
B
A
C
K

R
E
C
O
R
D
I
N
G

En

AI EDIT RECORDING

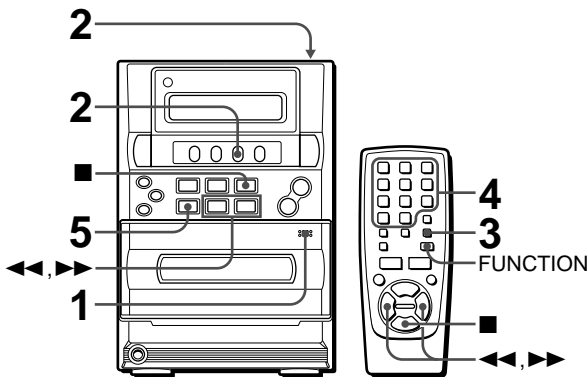

The AI edit function enables CD recording without worrying about tape length and track length. When a CD is inserted, the unit automatically calculates track lengths. If necessary, the order of tracks is rearranged so that no track is cut short. (AI: Artificial Intelligence)

NOTE

AI edit recording will not start from a point halfway into the tape. The tape must be recorded from the beginning of either side.

1 Insert the tape into the deck.

Insert the tape with the side to be recorded on first facing out from the unit.

2 Press CD, and load the disc.

You can press **FUNCTION** on the remote control repeatedly to select the CD function.

3 Press MODE three times.



4 Press the numbered buttons to designate the tape length.

10 to 99 minutes can be specified.

Example: When using a 60-minute tape, press **6** and **0**.

In a few seconds, the microcomputer determines the tracks to be recorded on each side of the tape.

- ◀▶ and ▶▶ are also available to designate the tape length.

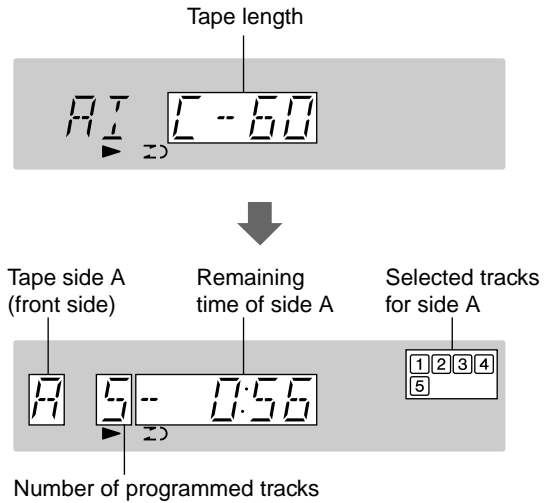

5 Press ● to start recording.

The tape is rewound to the beginning of the front side, the lead segment is played through for 10 seconds, and recording starts. When recording on the front (side A) ends, recording on the back (side B) starts.

To stop recording

Press ■. Recording and CD play stop simultaneously.

To clear the edit program

Press ■ twice.

To check the order of the programmed track numbers

Before recording, press **MODE** to select side A or B, and press ▶▶ repeatedly.

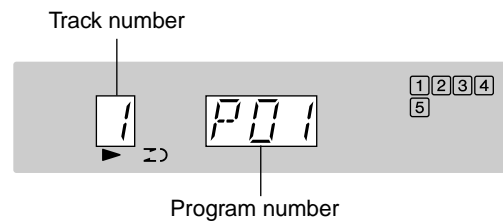

Time on cassette tapes and editing time

The actual cassette recording time is usually a little longer than the specified recording time printed on the label. This unit can program tracks to use the extra time.

NOTE

- Recording is prohibited if the erasure prevention tab on either side of the tape is broken off.
- The AI edit function cannot be used with discs containing 31 tracks or more.

PROGRAMMED EDIT RECORDING

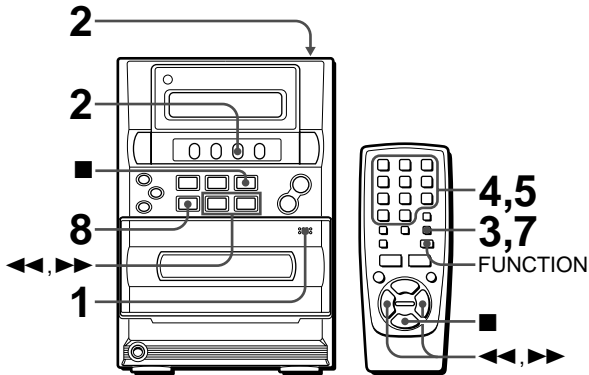

Programmed edit function enables CD recording while checking the remaining time on each side of the tape as the tracks are programmed.

NOTE

The programmed edit recording will not start from a point halfway in the tape. The tape must be recorded from the beginning of either side.

1 Insert the tape into the deck.

Insert the tape with the side to be recorded on first facing out from the unit.

2 Press CD, and load the disc.

You can press **FUNCTION** on the remote control repeatedly to select the CD function.

3 Press MODE four times.



4 Press the numbered buttons to designate the tape length.

10 to 99 minutes can be specified.

Example: When using a 60-minute tape, press **6** and **0**.

• **◀▶** and **▶▶** buttons are also available to designate the tape length.

5 Press the numbered buttons to program a track.

Example: To select the 10th track, press **+10** and **0**.

6 Repeat step 5 for the rest of the tracks for side A.

A track whose playing time is longer than the remaining time cannot be programmed.

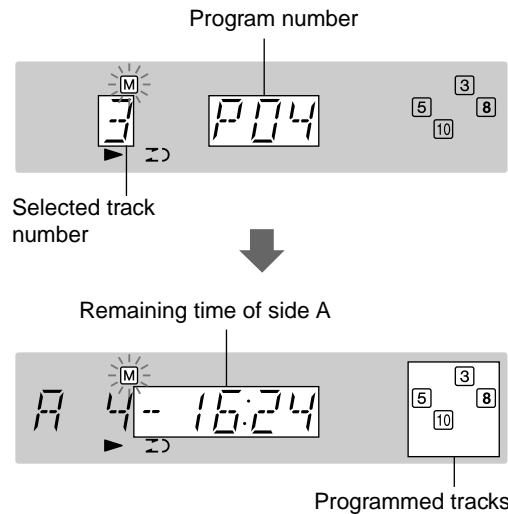

7 Press MODE to select side B and program the tracks for side B.

After confirming B on the display, repeat step 5.



8 Press ● to start recording.

The tape is rewound to the beginning of the front side, the lead segment is played through for 10 seconds, and recording starts. When recording on the front side (A) ends, recording on the back side (B) starts.

To stop recording

Press **■**. Recording and CD play stop simultaneously.

To check the order of the programmed track numbers

Before recording, press **MODE** to select side A or B, and press **▶▶** repeatedly.

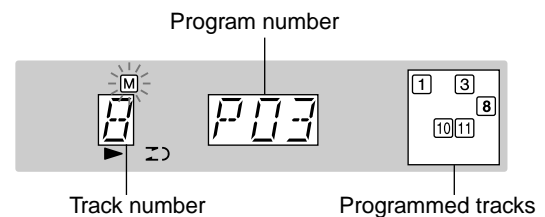

To change the program of each side

Press **MODE** to select side A or B, and press **■** to clear the program of the selected side. Then program tracks again.

To clear the edit program

Press **■** twice.

NOTE

Recording is prohibited if the erasure prevention tab on either side of the tape is broken off.

TIMER PLAYBACK AND TIMER RECORDING

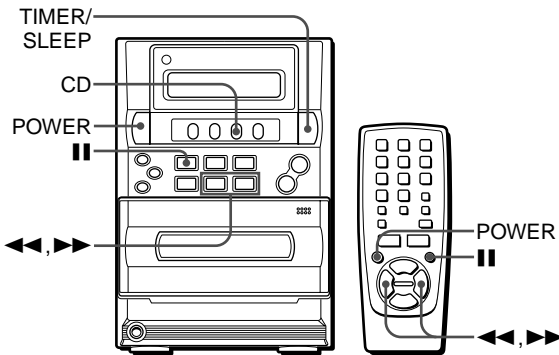

The unit can be turned on at a specified time with the built-in timer.

Preparation

Make sure the clock is correctly set. (See page 6.)

1 Press TIMER/SLEEP repeatedly to select timer playback or timer recording.



"TM PLAY" for timer playback
"TM REC" for timer recording

2 Within 4 seconds, press **II.**



NOTE

If you do not press **II** within 4 seconds, another operation may start.

3 Set the timer-on time.

Designate the hour of the timer-on time by pressing **◀◀** or **▶▶**, and press **II**. Then designate the minute of the timer-on time by pressing **◀◀** or **▶▶**, and press **II**.

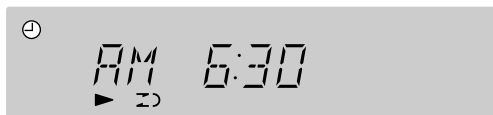

4 Press **◀◀ or **▶▶** to select the source, and press **II**.**

- For timer play of a CD, select "CD."
- For timer play of a tape, select "TAPE."
- For timer play/recording of a radio broadcast, select "FM" or "AM." You will select the band later in step 6.
- For timer play/recording of the equipment connected to the AUX jacks, select "AUX."

5 Select the duration for the timer-activated period with **◀◀ or **▶▶**, and press **II**.**



The duration for the timer-activated period can be set between 5 to 240 minutes in 5-minute steps.

6 Prepare the source.

- For timer play of a CD, load the CD.
- For timer play of a tape, insert the tape.
- For timer play/recording of a radio broadcast, press **TUNER/BAND** to select the band and tune in to the desired station.
- For timer play/recording of the equipment connected to the AUX jacks, set the timer of the equipment so that play begins at the same time.

7 For timer recording: Insert the tape to be recorded.

8 Adjust the volume and tone.

The source sound will be audible at the volume set here when the power turns on at the set time. However, if the volume level is set to higher than 20, it is automatically set to 20 when the unit turns on by the timer.

9 Press POWER to turn the unit off.

☉ (and **REC**) remain on the display after the power is turned off (timer standby mode). When the timer-on time is reached, the unit turns on and begins play (or recording) with the selected source.

NOTE

- Timer playback and timer recording will not begin unless the power is turned off.
- If you use the unit while the timer is set, repeat steps 6 to 8 to prepare the source (and the recording destination), and adjust the volume and tone before turning off the power.

To check the timer setting

Press **TIMER/SLEEP** repeatedly so that “TM PLAY” or “TM REC” flashes. After 4 seconds, the timer-on time, the source and the duration for the timer-activated period are displayed for 4 seconds.

To change the timer setting

Set the timer again from the beginning.

To cancel timer standby mode temporarily

Press **TIMER/SLEEP** repeatedly so that “TM OFF” is displayed. ☹ (and **REC**) disappear on the display.

SLEEP TIMER

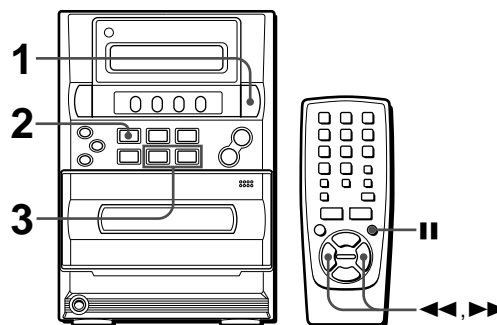

The unit can be turned off automatically at a specified time.

1 Press TIMER/SLEEP so that “SLEEP” appears on the display.

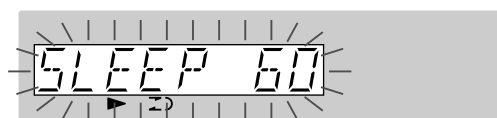

2 Within 4 seconds, press II.

3 Within 4 seconds, press ◀◀ or ▶▶ to specify the time until the power is off.

Each time the button is pressed, the time changes between 5 to 240 minutes in minute steps.

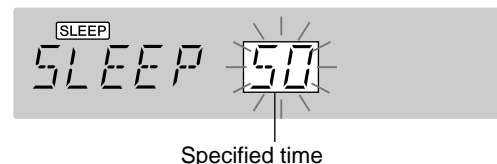

To check the time remaining before the power is turned off

Press **TIMER/SLEEP**.

The remaining time is displayed for 4 seconds.

To cancel the sleep timer

Press **TIMER/SLEEP** so that “SLEEP” appears on the display, and within 4 seconds, press ■.

CONNECTING OPTIONAL EQUIPMENT

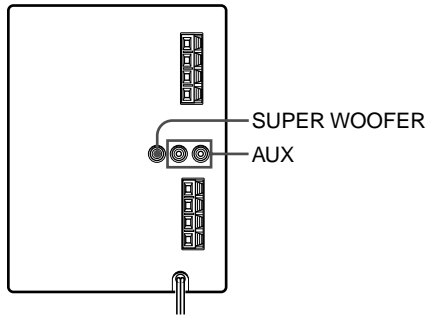

Refer to the operating instructions of the connected equipment for details.

- The connecting cords are not supplied. Obtain the necessary connecting cords.
- Consult your local AIWA dealer for optional equipment.

AUX JACKS

Analog sound signals can be input through these jacks. Use a cable with RCA phono plugs to connect audio equipment (turntables, LD players, VCRs, etc.). Connect the red plug to the R (right) jack, and the white plug to the L (left) jack.

When connecting a turntable

Use an AIWA turntable equipped with a built-in equalizer amplifier.

🔊 SUPER WOOFER JACK

Connect an optional powered sub woofer with a built-in amplifier to the jack.

LISTENING TO EXTERNAL SOURCES

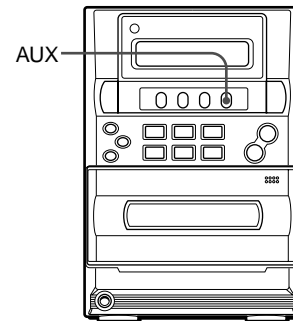

To play equipment connected to the AUX jacks, proceed as follows.

1 Press AUX.

"AUX" appears on the display.

2 Play the connected equipment.

CARE AND MAINTENANCE

Occasional care and maintenance of the unit and the software are needed to optimize the performance of your unit.

To clean the cabinet

Use a soft and dry cloth.

If the surfaces are extremely dirty, use a soft cloth lightly moistened with mild detergent solution. Do not use strong solvents, such as alcohol, benzine or thinner as these could damage the finish of the unit.

To clean the tape heads

When the tape heads are dirty;

- high frequency sound is not emitted
- the sound is not adequately high
- the sound is off-balance
- the tape cannot be erased
- the tape cannot be recorded on

After every 10 hours of use, clean the heads with a head cleaning cassette.

Refer to the instructions of the cleaning cassette for details.

Care of CDs

- When a CD becomes dirty, wipe the CD from the center out with a cleaning cloth.

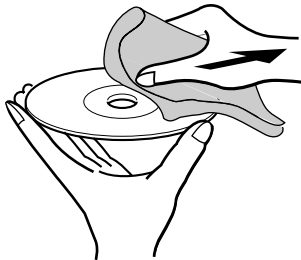

- After playing a CD, store the CD in its case. Do not leave the CD in places that are hot or humid.

Care of tapes

- Store tapes in their cases after use.
- Do not leave tapes near magnets, motors, television sets, or any source of magnetism. This will downgrade the sound quality and cause noise.
- Do not expose tapes to direct sunlight, or leave them in a car parked in direct sunlight.

To reset

If an unusual condition occurs in the display window or the cassette decks, reset the unit as follows.

- 1 Press **POWER** to turn off the power.
- 2 Press **VOLUME UP** while pressing **■**. Everything stored in memory after purchase is canceled.

If the power cannot be turned off in step 1 because of a malfunction, reset by disconnecting the AC cord and repeat step 2.

TROUBLESHOOTING

If the unit fails to perform as described in these Operating Instructions, check the following guide.

GENERAL

There is no sound.

- Is the AC cord connected properly?
- Is there a bad connection? (→ page 4)
- Was an incorrect function button pressed?

The sound becomes inaudible or the unit is turned off suddenly.

- There may be a short circuit in the speaker terminals.
 - Disconnect the AC cord from the AC outlet and re-connect the speaker cords correctly. Then connect the AC cord and turn the unit on again.

Sound is emitted from one speaker only.

- Is the other speaker disconnected?

An erroneous display or a malfunction occurs.

- Reset the unit as stated below.

TUNER SECTION

There is constant, wave-like static.

- Is the antenna connected properly? (→ page 4)
- Is the signal weak?
 - Connect an outdoor antenna.

The reception contains noise interferences or the sound is distorted.

- Is the system picking up external noise or multipath distortion?
 - Change the orientation of the antenna.
 - Move the unit away from other electrical appliances.

CASSETTE DECK SECTION

The tape does not run.

- Is the deck in pause mode? (→ page 12)

The sound is off-balance or not adequately high.

- Is the playback head dirty? (→ page 19)

Recording is not possible.

- Is the erasure prevention tab on the tape broken off? (→ page 12)
- Is the recording head dirty? (→ page 19)

Erasure is not possible.

- Is the erasure head dirty? (→ page 19)
- Is CrO₂ or metal tape being used?

High frequency sound is not emitted.

- Is the recording/playback head dirty? (→ page 19)

CD PLAYER SECTION

The CD player does not play.

- Is the disc correctly loaded? (→ page 10)
- Is the disc dirty? (→ page 19)
- Is the lens affected by condensation?
 - Wait approximately one hour and try again.

SPECIFICATIONS

MAIN UNIT

FM tuner section

Tuning range	87.5 MHz to 108 MHz
Usable sensitivity (IHF)	13.2 dBf
Antenna terminals	75 ohms (unbalanced)

AM tuner section

Tuning range	530 kHz to 1710 kHz (10 kHz step) 531 kHz to 1602 kHz (9 kHz step)
Usable sensitivity	350 μ V/m
Antenna	Loop antenna

Amplifier section

Power output	5.5 W + 5.5 W (100 Hz to 15 kHz, THD less than 1%, 4 ohms) 7 W + 7 W (100 Hz to 15 kHz, THD less than 10%, 4 ohms)
Input	AUX: 500 mV
Outputs	SPEAKERS: accept speakers of 4 ohms or more PHONES (stereo minijack): accepts headphones of 32 ohms or more

Cassette deck section

Track format	4 tracks, 2 channels stereo
Frequency response	Normal tape: 50 Hz – 15000 Hz
Recording system	AC bias
Heads	Recording/playback \times 1 Erase head \times 1

Compact disc player section

Laser	Semiconductor laser ($\lambda = 780$ nm)
D-A converter	1 bit linear
Wow and flutter	Unmeasurable

SPEAKER SYSTEM

Speakers	100 mm cone type
Impedance	4 ohms
Dimensions (W \times H \times D)	140 \times 231.5 \times 198 mm (5 ⁵ / ₈ \times 9 ¹ / ₈ \times 7 ⁷ / ₈ in.)
Weight	1.1 kg (2 lbs 7 oz)

GENERAL

Power requirements	120V AC, 60 Hz
Power consumption	26 W
Dimensions of main unit (W \times H \times D)	160 \times 231.5 \times 197 mm (6 ³ / ₈ \times 9 ¹ / ₈ \times 7 ⁷ / ₈ in.)
Weight of main unit	2.5 kg (5 lbs 8 oz)

Specifications and external appearance are subject to change without notice.

COPYRIGHT

Please check the laws on copyright relating to recordings from discs, radio or external tape for the country in which the machine is being used.

NOTE

This equipment has been tested and found to comply with the limits for a Class B digital device, pursuant to Part 15 of the FCC Rules. These limits are designed to provide reasonable protection against harmful interference in a residential installation. This equipment generates, uses, and can radiate radio frequency energy and, if not installed and used in accordance with the instructions, may cause harmful interference to radio communications. However, there is no guarantee that interference will not occur in a particular installation. If this equipment does cause harmful interference to radio or television reception, which can be determined by turning the equipment off and on, the user is encouraged to try to correct the interference by one or more of the following measures:

- Reorient or relocate the receiving antenna.
- Increase the separation between the equipment and receiver.
- Connect the equipment into an outlet on circuit different from that to which the receiver is connected.
- Consult the dealer or an experienced radio/TV technician for help.

CAUTION

Modifications or adjustments to this product, which are not expressly approved by the manufacturer, may void the user's right or authority to operate this product.

PARTS INDEX

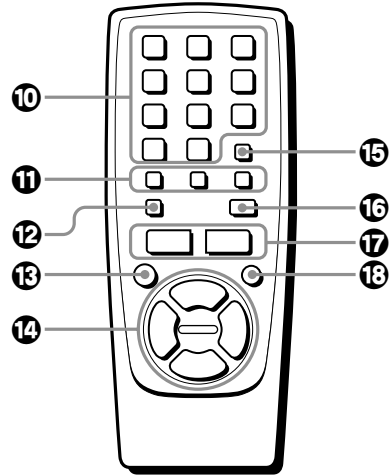
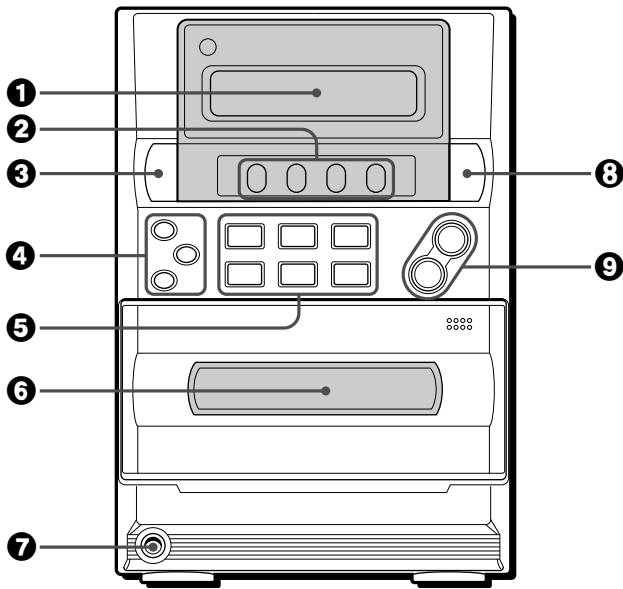

Name	Page
① Display	
② Function buttons	
TAPE/REV MODE	6, 12, 13
TUNER/BAND	6, 8, 9
CD	6, 10, 14, 15
AUX	6, 18
③ POWER \odot STANDBY/ON	6, 8, 16
④ ROCK/POP/JAZZ	7
⑤ \equiv SET	6, 9, 10, 12, 13, 16, 17
$\blacktriangleleft/\blacktriangleright$ DIR/PRESET	10, 12
\blacksquare CLEAR	9, 10-15
\bullet REC/REC MUTE	13-15
$\blacktriangleleft/\blacktriangleleft, \blacktriangleright/\blacktriangleright$	
TUNING DOWN/UP	6, 8-10, 12, 16, 17
⑥ Cassette holder	12
⑦ PHONES	6
⑧ TIMER/SLEEP	16, 17
⑨ VOLUME UP/DOWN	7

Name	Page
⑩ Numbered buttons	9, 10, 11, 14, 15
⑪ DISPLAY	6
EQ	7
MODE	8, 10, 11, 14, 15
⑫ BAND	8, 9
⑬ POWER	6, 16
⑭ \blacktriangleright PLAY	5, 11
\blacksquare STOP	6, 9-15
$\blacktriangleleft/\blacktriangleleft, \blacktriangleright/\blacktriangleright$	
SKIP/SEARCH	6, 8-10, 12, 16, 17
⑮ REPEAT	11
⑯ FUNCTION	5
⑰ VOL ∇/\blacktriangle	7
⑱ \equiv PAUSE	6, 9, 10, 12, 13, 16, 17

ADVERTENCIA

PARA REDUCIR EL RIESGO DE INCENDIOS O SACUDIDAS ELÉCTRICAS, NO EXPONGA ESTE APARATO A LA LLUVIA NI A LA HUMEDAD.

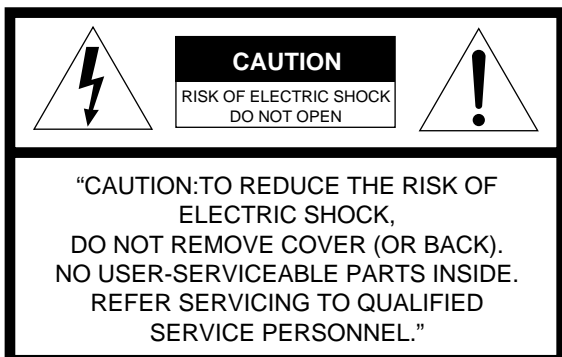

Explicación de los símbolos gráficos:



El símbolo de un rayo con una flecha en la punta, dentro de un triángulo equilátero es una alerta al usuario de la existencia de un "voltaje peligroso" sin aislar en el interior del aparato que puede ser lo suficientemente fuerte como para provocar sacudidas eléctricas en las personas.



El signo de exclamación en el triángulo equilátero es una alerta al usuario de la existencia de instrucciones de funcionamiento y de mantenimiento (servicio) importantes en los manuales que vienen con el aparato

PRECAUCIONES

Lea cuidadosa y completamente el manual de instrucciones antes de utilizar la unidad. Asegúrese de guardar el manual de instrucciones para utilizarlo como referencia en el futuro. Todas las advertencias y precauciones del manual de instrucciones y de la unidad deberán cumplirse estrictamente, así como también las sugerencias de seguridad mencionadas más abajo.

Instalación

- Agua y humedad** – No utilice esta unidad cerca del agua como, por ejemplo, cerca de una bañera, palangana, piscina o similar.
- Calor** – No utilice esta unidad cerca de fuentes de calor, incluyendo salidas de aire caliente, estufas u otros aparatos que generen calor. No deberá colocarse tampoco en lugares donde la temperatura sea inferior a 5°C o superior a 35°C.
- Superficie de montaje** – Ponga la unidad sobre una superficie plana y nivelada.
- Ventilación** – La unidad deberá situarse donde tenga suficiente espacio libre a su alrededor para que la ventilación apropiada quede asegurada. Deje un espacio libre de 10 cm para la parte posterior y superior de la unidad y 5 cm para cada lado.
 - No sitúe la unidad sobre una cama, una alfombra o superficies similares que podrán tapar las aberturas de ventilación.
 - No instale la unidad en una librería, mueble o estantería cerrada herméticamente donde la ventilación no sea adecuada.
- Entrada de objetos y líquidos** – Tenga cuidado para que objetos y líquidos no entren en la unidad por las aberturas de ventilación.
- Carros de mano y soportes** – Cuando ponga o monte la unidad en un soporte o carro de mano, ésta deberá moverse con mucho cuidado. Las paradas repentinas, la fuerza excesiva y las superficies irregulares pueden hacer que la unidad o el carro de mano se dé vuelta o se caiga.



- Condensación** – En la lente del fonocaptor del reproductor de discos compactos tal vez se forme condensación cuando:
 - La unidad se pase de un lugar frío a uno caliente
 - El sistema de calefacción se acabe de encender
 - La unidad se utilice en una habitación muy húmeda
 - La unidad se enfríe mediante un acondicionador de aire
 Esta unidad tal vez funcione mal cuando tenga condensación en su interior. En este caso, deje en reposo la unidad durante unas pocas horas y repita de nuevo la operación.
- Montaje en pared o techo** – La unidad no se deberá montar en una pared ni en el techo, a menos que se especifique lo contrario en el manual de instrucciones.

Energía eléctrica

- Fuentes de alimentación** – Conecte esta unidad sólo a las fuentes de alimentación especificadas en el manual de instrucciones, y como está marcado en la unidad.
- Polarización** – Por su seguridad, algunos aparatos tienen clavijas de alimentación de corriente alterna (CA) que sólo pueden enchufarse en un sentido en la toma de corriente. Si fuera muy difícil enchufarlo en la toma de corriente, intente hacerlo girando el enchufe de alimentación. Si esto no resuelve el problema, llame a un técnico en reparaciones cualificado para que le cambie la toma de corriente. No ignore esta característica de seguridad del enchufe de alimentación polarizada enchufándolo a la fuerza en la toma de corriente.
- Cable eléctrico de CA**
 - Cuando desconecte el cable eléctrico de CA, sujete el enchufe de alimentación de CA y tire de él. No estire del propio cable.
 - Nunca maneje el enchufe de alimentación de CA con las manos mojadas porque podría producirse un incendio o una sacudida eléctrica.
 - Los cables de alimentación deberán colocarse de forma que no sean doblados excesivamente, pellizcados o pisados. Tenga mucho cuidado con el cable que va de la unidad a la toma de corriente.
 - Evite sobrecargar los enchufes CA y los cables de extensión más allá de su capacidad porque ello podría causar un incendio o una sacudida eléctrica.
- Cable de extensión** – Para evitar una sacudida eléctrica, no utilice un enchufe de CA polarizado con un cable de extensión, divisor u otra toma de corriente sino es uno en el que pueda enchufar completamente para evitar la exposición parcial de las patas del enchufe.
- Períodos de no utilización** – Desenchufe el enchufe de alimentación de CA de la toma de corriente de CA si la unidad no va a ser utilizada durante varios meses o más. Cuando el cable eléctrico esté conectado, por la unidad continuará circulando una pequeña cantidad de corriente, aunque la alimentación esté desconectada.

Antena exterior

- Cables eléctricos** – Cuando conecte a una antena exterior, asegúrese de que está situada lejos de cables de alimentación.
- Toma a tierra de la antena exterior** – Asegúrese de que el sistema de antena tiene una toma a tierra adecuada para poder proteger contra altibajos de tensión inesperados o acumulación estática. El artículo 810 del Código Nacional Eléctrico norteamericano ANSI/NFPA 70 ofrece información sobre cómo llevar a cabo una buena toma a tierra del mástil, estructura de soporte y del cable de entrada a la unidad de descarga de la antena, así como del tamaño de la unidad de toma a tierra, conexión a las terminales de masa y los requisitos de estas últimas terminales.

Puesta a tierra de la antena según el Código Eléctrico Nacional

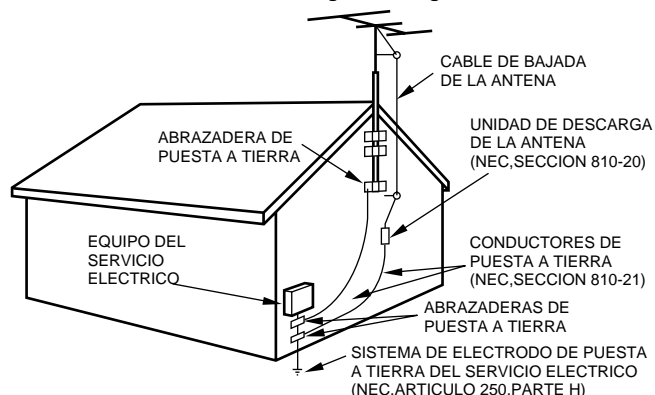

NEC(CODIGO ELECTRICO NACIONAL)

Mantenimiento

Limpie la unidad sólo como se recomienda en el manual de instrucciones.

Daños que necesitan ser reparados

Haga que un técnico en reparaciones cualificado le repare las unidades si:

- El cable de alimentación de CA o su clavija está estropeado
 - Objetos extraños o líquidos han entrado en la unidad
 - La unidad ha estado expuesta a la lluvia o al agua
 - La unidad no parece funcionar normalmente
 - La unidad muestra un cambio considerable en sus prestaciones
 - La unidad se ha caído o la caja se ha estropeado
- NO TRATE DE REPARAR LA UNIDAD USTED MISMO.

Registro del propietario

Para su conveniencia, registre el número de modelo y número de serie (en la parte trasera de su aparato) en el espacio a continuación. Consúltelos cuando llame a su tienda de Aiwa en caso de tener problemas.

Nº modelo	Nº de Serie (Nº de lote)
LCX-357U	

Verifique sus accesorios

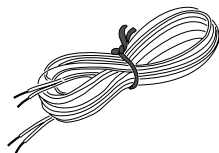
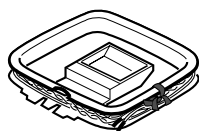

Mando a distancia Antena de cuadro AM Antena de FM
Instrucciones de operación, etc.

ÍNDICE

PRECAUCIONES	2
PREPARACIONES	
CONEXIONES	4
ANTES DE LA OPERACIÓN	6
CONFIGURACIÓN DEL RELOJ	6
SONIDO	
CÓMO AJUSTAR EL SONIDO	7
RECEPCIÓN DE LA RADIO	
SINTONIZACIÓN MANUAL	8
PRESINTONIZACIÓN DE EMISORAS	9
REPRODUCCIÓN DE DISCOS COMPACTOS	
OPERACIÓN	10
REPRODUCCIÓN DE CINTAS	
OPERACIÓN	12
GRABACIÓN	
GRABACIÓN BÁSICA	13
GRABACIÓN CON EDICIÓN AI	14
GRABACIÓN CON EDICIÓN PROGRAMADA	15
TEMPORIZADOR	
REPRODUCCIÓN Y GRABACIÓN CON TEMPORIZADOR	16
TEMPORIZADOR DE APAGADO	17
OTRAS CONEXIONES	
CONEXIÓN DE EQUIPO OPCIONAL	18
AUDICIÓN DE FUENTES EXTERNAS	18
GENERAL	
CUIDADOS Y MANTENIMIENTO	19
SOLUCIÓN A PEQUEÑOS PROBLEMAS	19
ESPECIFICACIONES	20
ÍNDICE DE LOS COMPONENTES	21

CONEXIONES

Antes de conectar el cable eléctrico de CA

La tensión nominal de su unidad, mostrada en el panel trasero, es una corriente alterna (CA) de 120 V. Compruebe que la tensión nominal sea la misma que la empleada en su localidad.

IMPORTANTE

- Conecte primero los altavoces, las antenas y todos los demás equipos opcionales. Finalmente, conecte el cable eléctrico de CA.
- No existen diferencias entre los altavoces delanteros. Puede conectarlos como L (izq.) o R (der.) indistintamente.

1 Conecte los cables de los altavoces a la unidad principal.

Los cables con bandas blancas deberían conectarse a las terminales **+** y los otros cables a las terminales **-**.

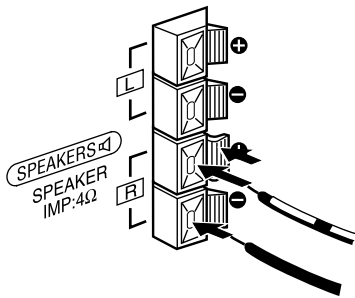

2 Conecte las antenas que se suministran.

Conecte la antena de FM a las terminales **FM 75 Ω** y la antena de cuadro AM a las terminales **AM LOOP**.

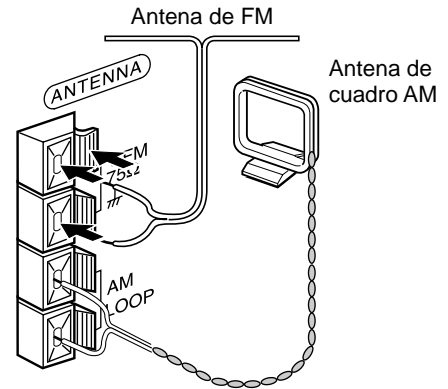

3 Conecte el cable de alimentación a una toma de CA.

El reloj comenzará a parpadear en la pantalla cuando el cable de CA se enchufe a una toma de corriente de CA por primera vez después de haber adquirido la unidad.

Si desea más información sobre cómo configurar el reloj, consulte la página 6.

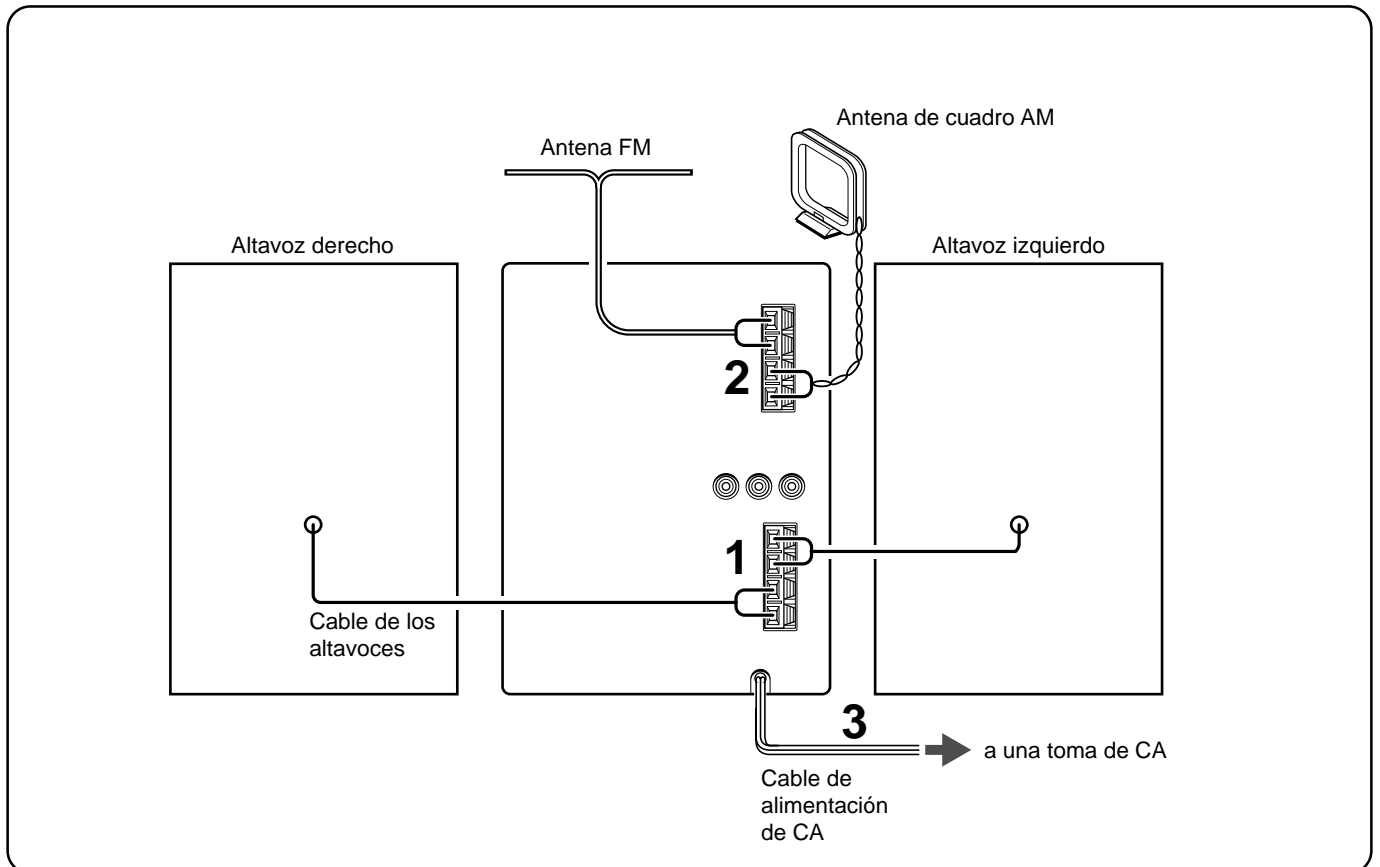

Cómo colocar las antenas

Antena de entrada de señal FM:

Extienda completamente la antena en forma de T y fije sus extremos a la pared.

Antena de cuadro AM:

Colóquela de forma que obtenga la mejor recepción.

Para fijar la antena de cuadro AM sobre una superficie

Fije el gancho en la ranura.

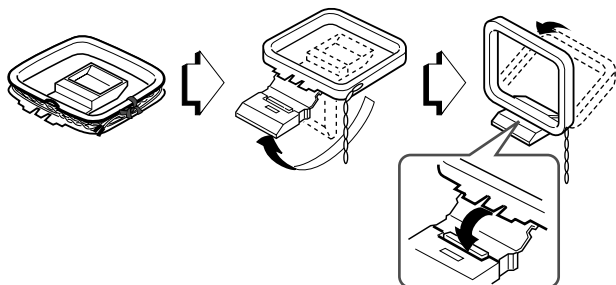

NOTA

- No realice un cortocircuito entre los cables de los altavoces \oplus y \ominus , puesto que de lo contrario el sonido puede ser inaudible o apagarse la unidad. Si ocurriera esto, desconecte el cable de alimentación de CA de la toma de CA y conecte de nuevo el cable del altavoz correctamente. A continuación, conecte el cable de CA y encienda la unidad otra vez.

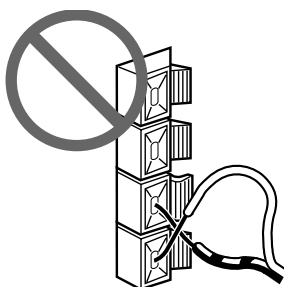

- No conecte ningún otro altavoz a la unidad excepto los que se suministran.
- No deje objetos que generen magnetismo cerca de los altavoces, ya que puede dañarlos.
- No acerque la antena de FM a objetos metálicos ni a raíles de cortinas.
- No acerque la antena de AM a otros equipos opcionales, al sistema estéreo en sí, al cable de CA o a los cables de los altavoces porque se escucharán ruidos.
- No desenrolle el cable de la antena de cuadro AM.

CONEXIÓN DE UNA ANTENA EXTERIOR

Para una mejor recepción de la FM, se recomienda utilizar una antena exterior.

Conecte la antena exterior a los terminales **FM 75 Ω** .

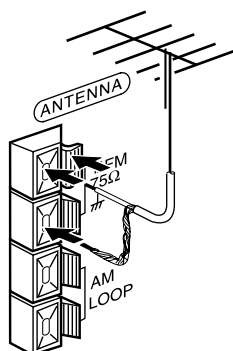

Para conectar otro equipo opcional → página 18.

MANDO A DISTANCIA

Cómo insertar las baterías

Abra la tapa de la parte trasera del mando a distancia y coloque dos baterías de tamaño AA (R6).

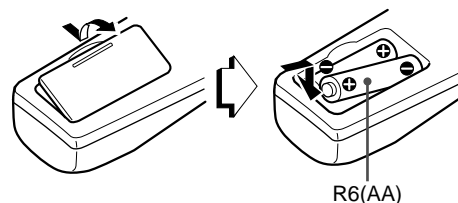

Cuándo cambiar las baterías

La máxima distancia de funcionamiento entre el mando a distancia y el sensor de la unidad principal debería ser de unos 5 metros aproximadamente. Cuando esta distancia disminuya, cambie las baterías por otras nuevas.

Uso del botón FUNCTION

El botón **FUNCTION** sustituye a los botones de función (TAPE/REV MODE, TUNER/BAND, CD, AUX) de la unidad principal. Cada vez que se pulse **FUNCTION**, se seleccionará cíclicamente la siguiente función.

NOTA

- En el mando a distancia, \blacktriangleright tiene la misma función que \blacktriangleleft en la unidad principal.
- Si no va a utilizarse la unidad durante un largo período de tiempo, saque las baterías para evitar posibles escapes de electrólito.
- El mando a distancia puede no funcionar correctamente cuando:
 - La línea de visión entre el mando a distancia y el sistema esté expuesta a una luz intensa como por ejemplo, la luz solar directa
 - Se utilicen otros mandos a distancia cerca (televisor, etc)

ANTES DE LA OPERACIÓN

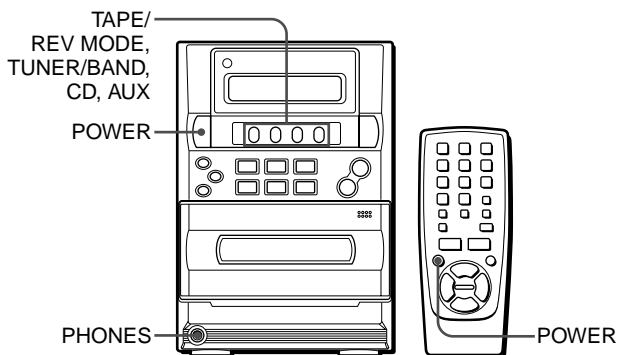

Cómo encender el sistema

Pulse uno de los siguientes botones.

POWER en la unidad principal o en el mando a distancia.

TUNER/BAND:

Se enciende la unidad, sintonizando la última emisora de radio que se escuchó anteriormente.

TAPE/REV MODE:

Se enciende la unidad y comienza la reproducción de la cinta que haya cargado.

CD:

Se enciende la unidad y comienza la reproducción del disco compacto que haya cargado.

La unidad también se enciende si pulsa **AUX**.

Cómo apagar la unidad

Pulse **POWER**.

Cómo usar los auriculares

Conecte los auriculares con un miniconector estéreo (ø3,5 mm) a la toma **PHONES**.

No oírás ningún sonido de los altavoces mientras los auriculares estén conectados.

CONFIGURACIÓN DEL RELOJ

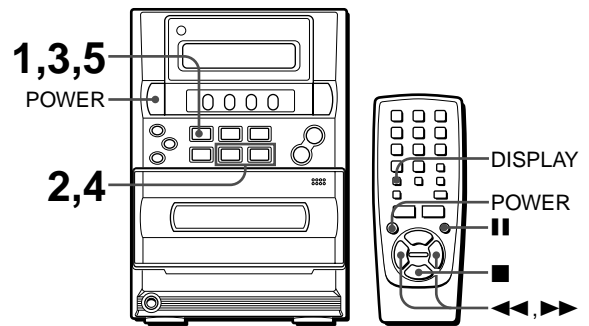

Cuando el cable de CA se conecta a una toma eléctrica de CA por primera vez, el reloj parpadea en la pantalla.

Configure el reloj siguiendo estas instrucciones mientras la unidad está apagada.

1 Pulse **||**.

Verá parpadear la hora.



2 Pulse **◀◀** o **▶▶** para designar la hora.

3 Pulse **||**.

La hora deja de parpadear, comenzando a hacerlo los minutos.

4 Pulse **◀◀** o **▶▶** para designar los minutos.

5 Pulse **||** para establecer los minutos y completar la configuración.

Los minutos dejan de parpadear y el reloj comienza a contar desde los 00 segundos.

Cómo corregir la hora actual

Pulse **POWER** apagar la unidad. Pulse **||** para que el reloj comience a parpadear y lleve a cabo las instrucciones de los pasos 1 a 5 descritas anteriormente.

Cómo visualizar la hora actual

Pulse **DISPLAY** una vez en el mando a distancia. El reloj aparecerá durante 4 segundos.

Cómo cambiar al estándar de 24 horas

Pulse **DISPLAY** una vez en el mando a distancia para que aparezca el reloj y, a continuación, pulse **■** antes de que pasen 4 segundos.

Para regresar al estándar de 12 horas, repita las instrucciones anteriores.

En el estándar de 12 horas, "AM 12:00" indica medianoche y "PM 12:00" indica el mediodía.

Si el reloj parpadea mientras la unidad está apagada

Esto está causado por una interrupción en la alimentación. Deberá resetear la hora actual.

Si se interrumpe la alimentación más de 12 horas, deberán configurarse otra vez todos los valores que haya almacenado en la memoria después de la adquisición de la unidad.

CÓMO AJUSTAR EL SONIDO

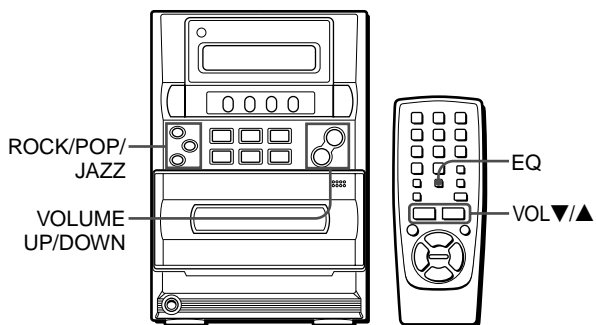

CÓMO AJUSTAR EL VOLUMEN

Pulse **VOLUME UP/DOWN** en la unidad principal o **VOL ▼/▲** en el mando a distancia.

El nivel de volumen aparece 4 segundos en pantalla. Puede ajustarse entre 0 y 30, seguido de MAX (máximo).

El volumen queda memorizado incluso cuando se apaga la unidad. Sin embargo, cuando ésta se apague estando el nivel del volumen ajustado a 21 o más, el nivel del volumen regresará automáticamente a 20.

ECUALIZADOR GRÁFICO

Esta unidad proporciona las siguientes tres diferentes curvas de ecualización:

ROCK: Sonidos potentes con realce de agudos y graves

POP: Mayor presencia de voces y gamas de registro medio

JAZZ: Frecuencias bajas acentuadas para la música tipo jazz

Pulse uno de los siguientes botones: **ROCK**, **POP** o **JAZZ** para seleccionar la curva de ecualización deseada.

Ejemplo: Al seleccionar POP



Cómo cancelar la ecualización

Pulse **ROCK**, **POP** o **JAZZ** (el que estuviese seleccionado) para seleccionar la curva de ecualización. Verá aparecer "EQ OFF" en pantalla.

Cómo seleccionar con el mando a distancia

Pulse **EQ** repetidamente.

SINTONIZACIÓN MANUAL

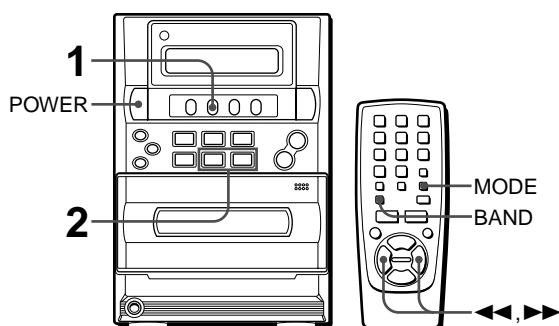

1 Pulse TUNER/BAND repetidamente para seleccionar la banda que desea.

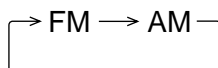

Si se pulsa **TUNER/BAND** mientras la unidad está apagada, se escuchará la emisora que estaba sintonizada en ese momento (Función de Reproducción Directa).

Cuando utilice el mando a distancia, pulse **BAND** repetidamente mientras la unidad está encendida.

2 Pulse ◀◀ o ▶▶ para seleccionar una emisora.

Cada vez que pulse el botón, la frecuencia cambia.

Cuando se reciba una emisora, verá aparecer "TUNE".

Durante la recepción estéreo FM, verá aparecer "STEREO".

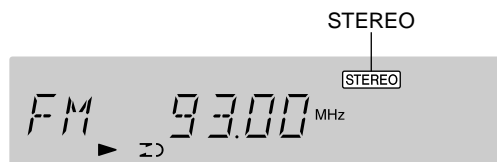

Para buscar rápidamente una emisora (Búsqueda Automática)

Mantenga ◀◀ o ▶▶ pulsados hasta que el sintonizador empiece a buscar una emisora. La búsqueda cesará cuando el sintonizador sintonice una emisora.

Para detener manualmente la búsqueda automática pulse ◀◀ o ▶▶.

• La búsqueda automática tal vez no se detenga en emisoras con señales muy débiles.

Cuando una emisión en FM estéreo contenga ruido

Pulse **MODE** en el mando a distancia para que "MONO" se encienda en la pantalla.

Se reducirá el ruido, aunque la recepción será monoaural.

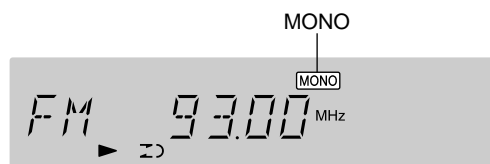

Para regresar a la recepción estéreo, pulse **MODE** de nuevo.

Cómo cambiar el intervalo de sintonización de AM

El ajuste por omisión de fábrica del intervalo de sintonización AM es de 10 kHz/incremento. Si utiliza esta unidad en lugares donde el sistema de distribución de frecuencias sea de 9 kHz/paso, cambie el intervalo de sintonización.

Pulse **POWER** mientras pulsa **TUNER/BAND** con la unidad encendida.

Para regresar al intervalo anterior, repita este procedimiento.

NOTA

Cuando cambie el intervalo de sintonización en AM, todas las presintonías desaparecerán. Deberá presintonizarlas otra vez.

PRESINTONIZACIÓN DE EMISORAS

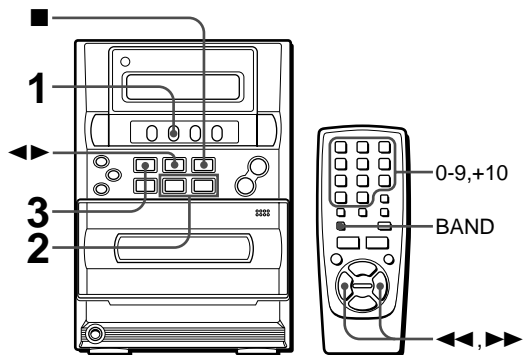

La unidad puede almacenar un total de 32 presintonías. Cuando se almacena una emisora, se le asignará un número de presintonía a la emisora. Utilice ese número para sintonizar directamente la presintonía.

1 Pulse TUNER/BAND repetidamente para seleccionar una banda.

Alternativamente, también puede pulsar **BAND** repetidamente en el mando a distancia.

2 Pulse ◀◀ o ▶▶ para seleccionar una emisora.

3 Pulse ■ para almacenar la emisora.

Se asigna una presintonía a una emisora de cada banda en orden consecutivo comenzando desde el 1.

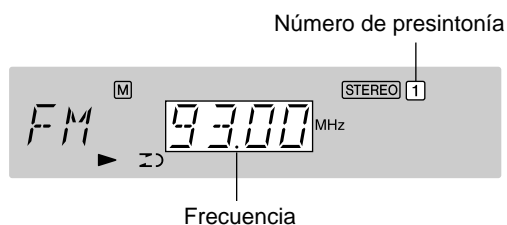

4 Repita los pasos del 1 a 3.

La siguiente emisora no se almacenará si ya se ha almacenado un total de 32 presintonías.

NOTA

Sólo puede almacenarse un máximo de 16 presintonías por banda.

RECEPCIÓN MEDIANTE PRESINTONÍA

1 Pulse TUNER/BAND en el mando a distancia para seleccionar una banda.

Alternativamente, pulse **BAND** en el mando a distancia.

2 Pulse ◀▶.

Cada vez que pulse el botón, se seleccionará el número de presintonía más alto siguiente.

Sintonización mediante presintonía

1 Pulse TUNER/BAND para seleccionar una banda.

2 Pulse los botones numerados del mando a distancia para seleccionar una presintonía.

Ejemplo:

Para seleccionar la presintonía 10, pulse **+10** y el **0**.

Para seleccionar la presintonía 15, pulse **+10** y **5**.

Cómo borrar una presintonía

Selecione el número de presintonía de la emisora que desee borrar. A continuación, pulse ■ en la unidad principal y pulse ■■ antes de que pasen 4 segundos.

Los números de presintonía de todas las emisoras de la banda que tengan números superiores disminuirán en uno.

REPRODUCCIÓN DE DISCOS COMPACTOS

OPERACIÓN

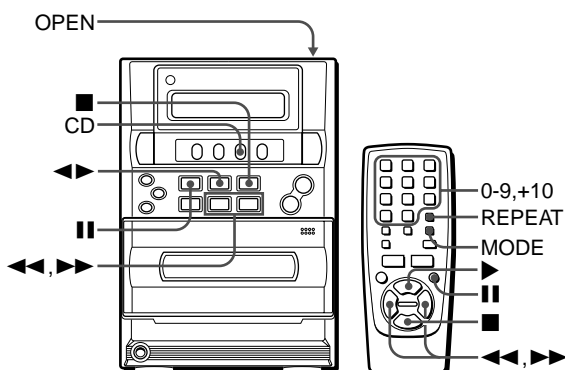

CÓMO CARGAR UN DISCO

Pulse **CD** y, a continuación, pulse la marca **OPEN** para abrir el compartimento de discos. Cargue un disco con la cara de la etiqueta hacia arriba y cierre el compartimento.

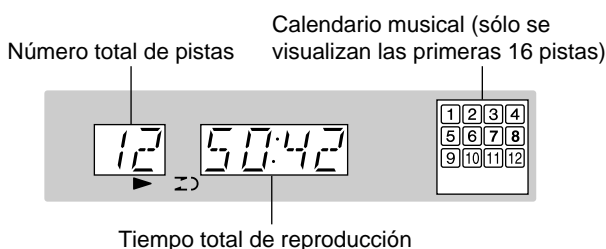
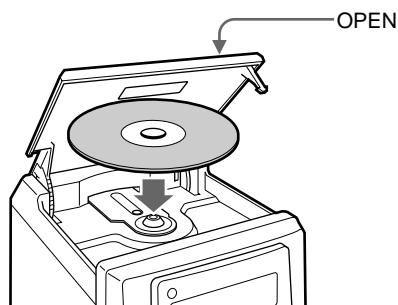

REPRODUCCIÓN DE UN DISCO

Cargue el disco.

Pulse **◀▶**.

Comienza a reproducirse la primera pista.

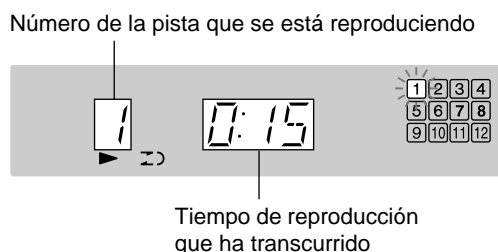

Para detener la reproducción, pulse **■**.

Para hacer una pausa en la reproducción, pulse **||**. Para reanudar la reproducción, púlselo de nuevo.

Para buscar un punto concreto durante la reproducción, mantenga pulsado **◀◀** o **▶▶** y suelte el botón en el punto deseado.

Para saltar al principio de una pista durante la reproducción, pulse **◀◀** o **▶▶** repetidamente.

Para expulsar el disco, pulse la marca **OPEN**.

Cómo iniciar la reproducción con la unidad apagada (Función de Reproducción Directa)

Pulse **CD**. La unidad se enciende y empieza la reproducción del disco que haya cargado.

Si desea cambiar el disco antes de iniciar la reproducción, pulse la marca **OPEN** para abrir el compartimento de discos.

Cómo seleccionar una pista con el mando a distancia

Pulse los botones numerados y el botón **+10** para seleccionar una pista.

Ejemplo:

Para seleccionar la pista nº 25, pulse **+10**, **+10** y **5**.

Para seleccionar la pista nº 10, pulse **+10** y **0**.

La pista seleccionada empieza a reproducirse, continuando hasta el final de ese disco.

NOTA

- La unidad quizás no pueda reproducir un disco CD-R/RW que haya sido grabado en una computadora personal o algunos tipos de CD-R/RW debido a las diferencias en las plataformas de grabación.
- No ponga ningún sellaje ni etiqueta a ningún lado (lado de la etiqueta o lado de la grabación) de un disco CD-R/RW. Puede provocar un mal funcionamiento.
- No utilice discos compactos que tengan una forma irregular (ejemplo: romboidales, octagonales). Puede provocar un mal funcionamiento.
- No cargue más de un disco compacto en el compartimento.
- No intente abrir el compartimento del disco durante la reproducción.
- No toque la lente fonocaptora de discos compactos. Si se ensucia, encontrará dificultades al intentar reproducir un disco compacto con normalidad.
- Cuando se carga un disco CD-RW, se tardan unos 15 segundos antes de poderlo reproducir.
- **No cargue un disco CD-R/RW que no esté grabado.** Se tardarán unos 30 segundos en leer el disco. Puede dañar el disco si intenta abrir el compartimento mientras se está leyendo.

REPRODUCCIÓN ALEATORIA

Todas las pistas del disco pueden reproducirse aleatoriamente. En modo de parada, pulse **MODE** en el mando a distancia una vez para que "RAN" aparezca en pantalla.

Pulse **◀▶** para iniciar la reproducción.

Para cancelar la reproducción aleatoria, pulse **MODE** repetidamente en modo de parada hasta que "RAN" desaparezca y aparezca la pantalla normal.

NOTA

- No puede saltarse una pista anteriormente reproducida incluso aunque se pulse **◀◀**. La unidad sólo regresará al principio de la pista actual.
- La selección directa de las pistas con la ayuda de los botones numerados cancela el modo de reproducción aleatoria.
- Durante la reproducción aleatoria, no puede efectuarse un "REPEAT 1".

REPRODUCCIÓN REPETIDA

Pueden reproducirse repetidamente una o todas las pistas del disco.

Pulse REPEAT en el mando a distancia para que "REPEAT 1" o "REPEAT ALL" aparezcan en pantalla.

Para repetir solamente la pista actual, seleccione "REPEAT 1". Para repetir todas las pistas, seleccione "REPEAT ALL".

Para cancelar la reproducción repetida, pulse **REPEAT** para desactivar "REPEAT".

NOTA

- La reproducción aleatoria puede llevarse a cabo durante el modo "REPEAT ALL".
- Si se activa el modo de reproducción aleatoria durante el modo de reproducción "REPEAT 1", se cancelará el modo de reproducción "REPEAT 1" y se seleccionará en su lugar el modo de reproducción "REPEAT ALL".
- Para repetir sólo las pistas seleccionadas, seleccione el modo de reproducción "REPEAT ALL" y programe las pistas deseadas (véase abajo). Puede programar las pistas deseadas primero antes de seleccionar el modo de reproducción "REPEAT ALL".

REPRODUCCIÓN PROGRAMADA

Pueden programarse hasta 30 pistas del disco cargado. Utilice el mando a distancia.

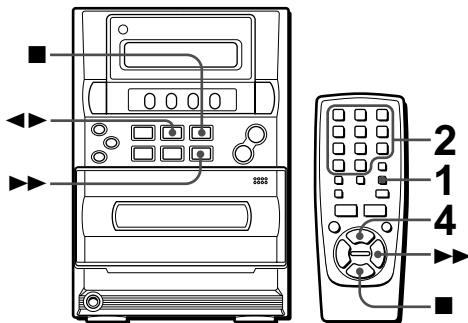

1 Pulse MODE repetidamente de modo que "M" parpadee en la pantalla.



2 Pulse los botones numerados para programar una pista.

Ejemplo:

Para seleccionar la pista nº 12, pulse **+10** y **2**.

Para seleccionar la pista nº 20, pulse **+10**, **+10** y **0**.

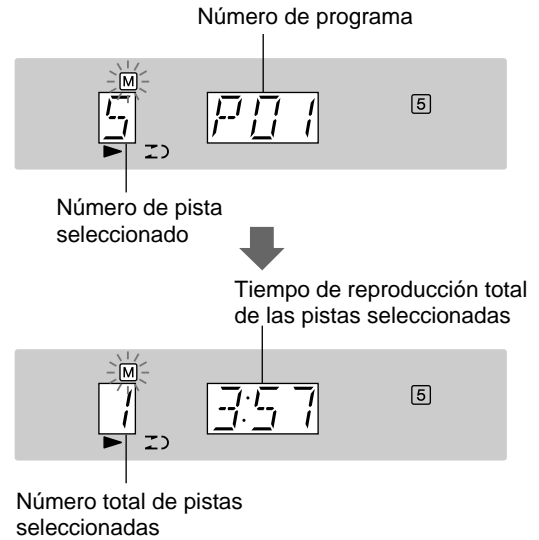

3 Repita el paso 2 para programar otras pistas.

4 Pulse ► para iniciar la reproducción.

Cómo verificar el programa

Cada vez que se pulse el botón ►► en modo de parada, aparecerán en pantalla un número de pista y un número de programa.

Cómo borrar un programa

Pulse ■ en modo de parada.

Cómo añadir pistas al programa

Antes de iniciar la reproducción, repita el paso 2. La pista será programada después de la última pista.

Cómo cambiar las pistas programadas

Borre el programa y repita de nuevo todos los pasos.

NOTA

- Durante la reproducción programada, no se pueden efectuar las siguientes operaciones:
 - Reproducción aleatoria
 - Repetición de una pista (REPEAT 1)
 - Selección directa de las pistas con los botones numerados.
- Si el tiempo programado supera los 99:59 minutos o se programa el número de pista del disco 31 o superior, la pantalla mostrará "--:--" como tiempo total de reproducción.

REPRODUCCIÓN DE CINTAS

OPERACIÓN

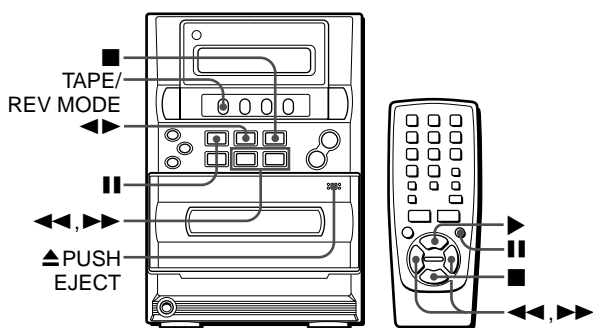

- ▶: Se está reproduciendo la cara de delante (hacia adelante).
- ◀: Se está reproduciendo la cara de atrás (modo inverso).

Para detener la reproducción, pulse ■. Para hacer una pausa en la reproducción, pulse ||. Para reanudar la reproducción, púselo de nuevo. Para cambiar el lado de reproducción, pulse ◀▶ en modo de reproducción. Para hacer avanzar rápidamente la cinta o rebobinar, pulse ◀◀ o ▶▶ en modo de parada. A continuación, pulse ■ para detener la cinta.

Cómo iniciar la reproducción con la unidad apagada (Función de Reproducción Directa)

Pulse TAPE/REV MODE. La unidad se enciende y comienza la reproducción de la cinta que haya cargado.

Cómo poner el contador de la cinta a 0000

Pulse ■ en modo de parada. El contador también se puede poner a 0000 cuando se abra el portacasetes.

CÓMO CARGAR UNA CINTA

- Puede seleccionar el modo de inversión para que se reproduzca una cara o ambas caras de una cinta.
- Utilice sólo cintas de tipo I (normales).

Pulse TAPE/REV MODE y pulse la marca ▲ PUSH EJECT para abrir el portacasetes.

Cargue una cinta con la cara expuesta mirando hacia abajo. Empuje el portacasetes para que se cierre.

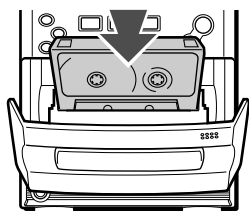

Cómo seleccionar el modo de inversión

Cada vez que se pulse TAPE/REV MODE, cambiará la selección del modo de inversión.

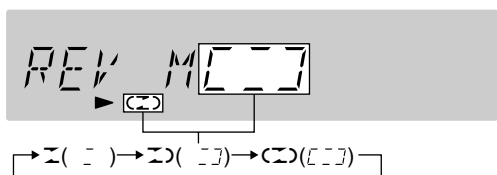

- Para reproducir sólo una cara, seleccione I.
- Para reproducir desde la cara de delante a la de atrás sólo una vez, seleccione II.
- Para reproducir las dos caras repetidamente, seleccione III.

REPRODUCCIÓN DE UNA CINTA

Cargue una cinta. A continuación, pulse ◀▶ para iniciar la reproducción.

El contador indica la longitud de recorrido de la cinta.

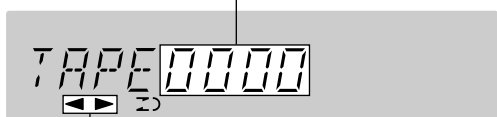

Lado de reproducción de la cinta

Acerca de las cintas de casete

- Para no borrar fortuitamente una cinta, rompa las lengüetas de plástico del casete después de grabar con un destornillador u otra herramienta puntiaguda.

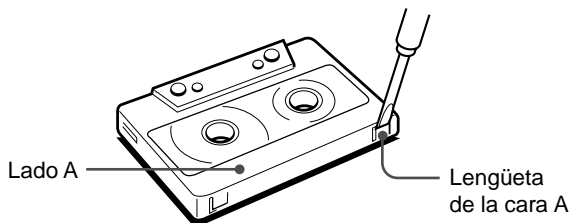

Para grabar de nuevo en la cinta, cubra los orificios de la lengüeta con cinta adhesiva, etc.

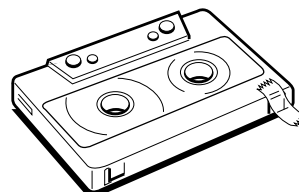

- Las cintas de 120 minutos o más son muy finas y se deforman o dañan fácilmente. No se recomienda su uso.
- Tense la cinta con un lápiz o herramienta similar antes de utilizarla. Una cinta floja puede romperse o atascarse en el mecanismo de la unidad.

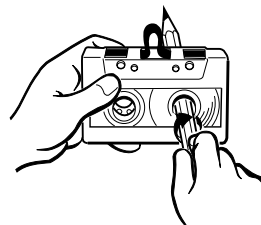

GRABACIÓN BÁSICA

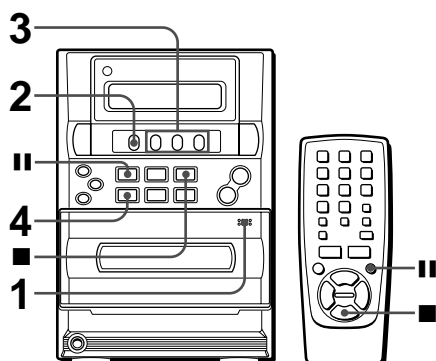

Preparación

- Bobine la cinta hasta el punto en el que comenzará la grabación.
- Sólo puede grabarse en cintas de tipo I (normales).

1 Cargue la cinta en la que desea grabar en la platina.

Cargue la cinta con el lado en el que desea grabar primero mirando hacia el exterior de la unidad y con la cara expuesta hacia abajo.

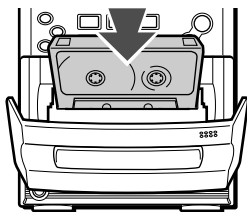

2 Pulse TAPE/REV MODE para seleccionar el modo de inversión.

Para grabar sólo en una cara, seleccione Σ .

Para grabar en ambas caras, seleccione Σ o Σ .

3 Pulse uno de los botones y prepare la fuente desde la que desee grabar.

Para grabar desde un disco compacto, pulse CD y cargue el disco.

Para grabar una emisión radiofónica, pulse TUNER/BAND y sintonice una emisora.

Para grabar desde equipo conectado, pulse AUX y prepare la grabación.

4 Pulse ● para iniciar la grabación.

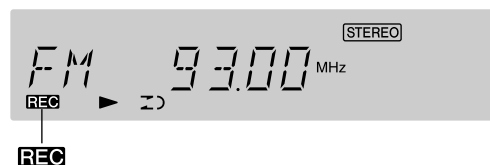

Cuando la fuente seleccionada sea CD, la reproducción y la grabación comenzarán simultáneamente.

Cuando la fuente seleccionada sea equipo conectado, inicie la reproducción desde la fuente.

Para detener la grabación, pulse ■.

Para pulsar la grabación, pulse Σ . (Esta instrucción aplica cuando la fuente sea la radio o equipo conectado.) Para reiniciar la grabación, pulse ese botón de nuevo.

INSERCIÓN DE ESPACIOS EN BLANCO

La inserción de espacios en blanco de 4 segundos de duración puede ayudarle a localizar el principio de la pista al realizar la reproducción en otro equipo. (Esta instrucción aplica cuando la fuente sea la radio o equipo conectado.)

- 1 Pulse ● durante la grabación o mientras esté en modo de pausa de la grabación. **REC** parpadeará durante 4 segundos y la cinta comenzará a correr sin que se grabe nada. Transcurridos 4 segundos, la platina entrará en modo de pausa de la grabación.
- 2 Pulse Σ para proseguir con la grabación.

Para insertar un espacio en blanco de menos de 4 segundos, pulse ● de nuevo mientras **REC** esté parpadeando.

Para insertar espacios en blanco de más de 4 segundos después de que la platina haya entrado en modo de pausa de la grabación, pulse ● de nuevo. Cada vez que se pulse el botón, se añadirá un espacio en blanco de 4 segundos de duración.

Cómo borrar una grabación

- 1 Cargue la cinta que desee borrar en la platina.
- 2 Bobine la cinta hasta el punto desde el que va a comenzar a borrar.
- 3 Configure el modo de inversión pulsando TAPE/REV MODE.
- 4 Pulse AUX.
Si hay equipo opcional conectado a las tomas AUX, apáguelo.
- 5 Pulse ● para comenzar a borrar.

GRABACIÓN CON EDICIÓN AI

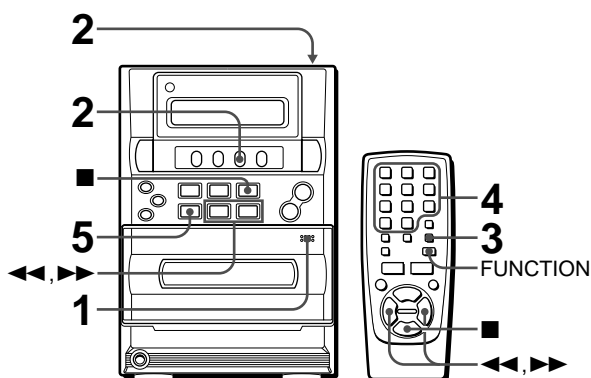

La función con edición AI permite grabar un disco compacto sin tener que preocuparse de la duración de la cinta y de las pistas. Cuando se cargue un disco compacto, la unidad calcula automáticamente la duración de cada pista. En caso de necesidad, se reorganiza el orden de las pistas para que ninguna sea cortada durante la grabación. (AI: Inteligencia Artificial).

NOTA

La grabación con edición AI no comenzará desde un punto situado en la mitad de la cinta. La cinta debe grabarse desde el principio de cualquiera de los dos lados.

1 Cargue una cinta en la platina.

Cargue la cinta con el lado en el que desea grabar primero mirando hacia el exterior de la unidad.

2 Pulse CD y cargue el disco.

Puede pulsar **FUNCTION** repetidamente en el mando a distancia para seleccionar la función CD.

3 Pulse MODE tres veces.



4 Pulse los botones numerados para designar la longitud de la cinta.

Puede especificar de 10 a 99 minutos.

Ejemplo: Cuando utilice una cinta de 60 minutos, pulse **6** y **0**. En unos pocos segundos, la microcomputadora determina las pistas que a grabar en cada cara de la cinta.

- También dispone de ◀◀ y ▶▶ para designar la longitud de la cinta.

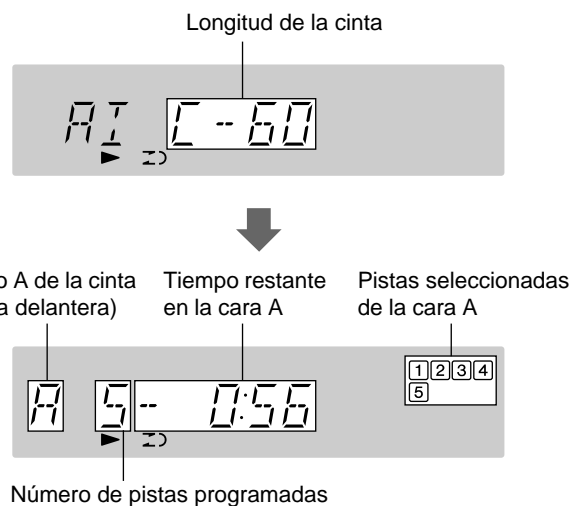

5 Pulse ● para iniciar la grabación.

La cinta se rebobina hasta el principio de la cara delantera, se reproduce el segmento inicial unos 10 segundos y comienza la reproducción. Cuando termine la grabación en la cara delantera (cara A), comenzará la grabación en la cara de atrás (cara B).

Cómo detener la grabación

Pulse ■. La grabación y la reproducción del disco compacto se detienen simultáneamente.

Cómo borrar el programa de edición

Pulse ■ dos veces.

Cómo verificar el orden de los números de pista programados

Antes de grabar, pulse **MODE** para seleccionar la cara A o la cara B y pulse ▶▶ repetidamente.

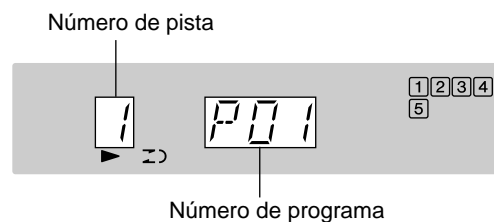

Tiempo de las cintas y tiempo de edición

El tiempo de grabación real de las cintas suele ser un poco más largo que el tiempo de grabación especificado en la etiqueta. Esta unidad puede programar las pistas de modo que utilicen ese tiempo extra.

NOTA

- No se puede llevar a cabo la grabación si está rota la lengüeta protectora antigrabación de cualquiera de los dos lados de la cinta.
- La función con edición AI no puede utilizarse con discos que contengan 31 pistas o más.

GRABACIÓN CON EDICIÓN PROGRAMADA

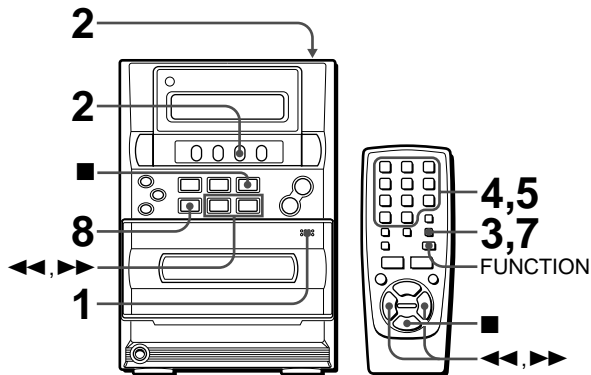

La función con edición programada permite grabar un disco compacto mientras se verifica el tiempo restante en cada cara de la cinta según se programan las pistas.

NOTA

La grabación con edición programada no comenzará desde un punto situado en la mitad de la cinta. La cinta debe grabarse desde el principio de cualquiera de los dos lados.

1 Cargue una cinta en la platina.

Cargue la cinta con el lado en el que desea grabar primero mirando hacia el exterior de la unidad.

2 Pulse CD y cargue el disco.

Puede pulsar **FUNCTION** repetidamente en el mando a distancia para seleccionar la función CD.

3 Pulse MODE cuatro veces.



4 Pulse los botones numerados para designar la longitud de la cinta.

Puede especificar de 10 a 99 minutos.

Ejemplo: Cuando utilice una cinta de 60 minutos, pulse **6** y **0**.

• También dispone de ◀◀ y ▶▶ para designar la longitud de la cinta.

5 Pulse los botones numerados para programar una pista.

Ejemplo: para seleccionar la pista nº10, pulse **+10** y **0**.

6 Repita el paso 5 para el resto de las pistas de la cara A.

No puede programarse una pista cuyo tiempo de reproducción sea más largo que el tiempo restante.

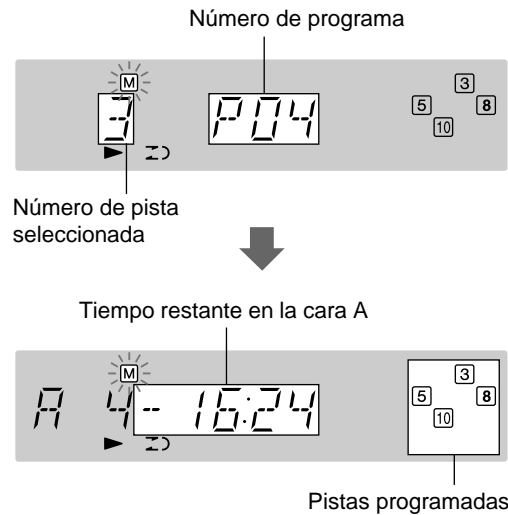

7 Pulse MODE para seleccionar la cara B y programe las pistas de la cara B.

Después de confirmar B en la pantalla, repita el paso 5.

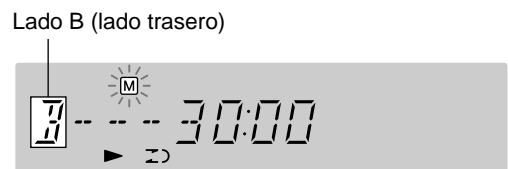

8 Pulse ● para iniciar la grabación.

La cinta se rebobina hasta el principio de la cara delantera, se reproduce el segmento inicial unos 10 segundos y comienza la reproducción. Cuando termine la grabación en la cara delantera (cara A), comenzará la grabación en la cara de atrás (cara B).

Cómo detener la grabación

Pulse ■. La grabación y la reproducción del disco compacto se detienen simultáneamente.

Cómo verificar el orden de los números de pista programadas

Antes de grabar, pulse **MODE** para seleccionar la cara A o la cara B y pulse ▶▶ repetidamente.

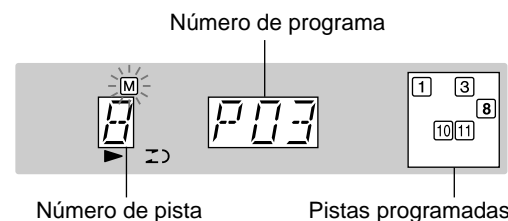

Cómo cambiar el programa de cada cara

Pulse **MODE** para seleccionar la cara A o B y pulse ■ para borrar el programa del lado seleccionado. A continuación, programe las pistas de nuevo.

Cómo borrar el programa de edición

Pulse ■ dos veces.

NOTA

No se puede llevar a cabo la grabación si está rota la lengüeta protectora antigrabación de cualquiera de los dos lados de la cinta.

REPRODUCCIÓN Y GRABACIÓN CON TEMPORIZADOR

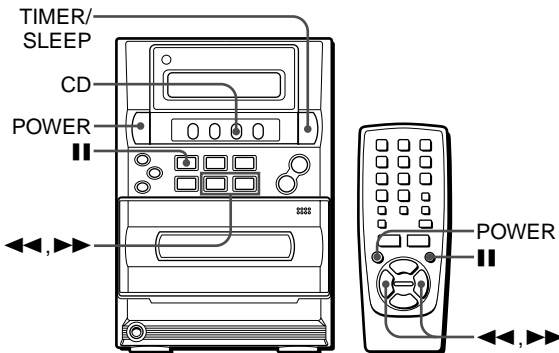

La unidad puede encenderse a la hora que Ud. especifique gracias a su temporizador integrado.

Preparación

Asegúrese de que el reloj está correctamente configurado. (Véase la página 6.)

1 Pulse TIMER/SLEEP repetidamente para seleccionar la reproducción o la grabación con temporizador.



"TM PLAY" para la reproducción con el temporizador
"TM REC" para la grabación con temporizador

2 Antes de que pasen 4 segundos, pulse **II.**



NOTA

Si no pulsa **II** antes de que pasen 4 segundos, puede comenzar otra operación.

3 Configure la hora de activación del temporizador.

Designe la hora de activación del temporizador del temporizador pulsando **◀◀** o **▶▶** y pulse **II**. A continuación, designe el minuto de la hora de activación del temporizador pulsando **◀◀** o **▶▶** y pulse **II**.



4 Pulse **◀◀ o **▶▶** para seleccionar la fuente y pulse **II**.**

- Para la reproducción con temporizador de un disco compacto, seleccione "CD".
- Para la reproducción con temporizador de una cinta, seleccione "TAPE".
- Para la reproducción/grabación de una emisión radiofónica, seleccione "FM" o "AM". Posteriormente, en el paso 6, seleccionará la banda.
- Para la reproducción/grabación del equipo conectado a las tomas AUX, seleccione "AUX".

5 Seleccione la duración del período de activación del temporizador con **◀◀ o **▶▶** y pulse **II**.**



La duración del período de activación del temporizador puede establecerse entre 5 y 240 minutos en pasos de 5 minutos.

6 Prepare la fuente.

- Para la reproducción con temporizador de un disco compacto, cargue un disco compacto.
- Para la reproducción con temporizador de una cinta, cargue una cinta.
- Para la reproducción/grabación de una emisión radiofónica, pulse **TUNER/BAND** para seleccionar la banda y sintonice la emisora deseada.
- Para la reproducción/grabación del equipo conectado a las tomas AUX, configure el temporizador del equipo de modo que la reproducción comience al mismo tiempo.

7 Para la grabación con el temporizador: Cargue la cinta en la que desee grabar.

8 Ajuste el volumen y el tono.

El sonido de la fuente será audible en el volumen establecido aquí cuando se encienda la unidad a la hora programada. Sin embargo, si el nivel de volumen está configurado más alto del 20, regresará automáticamente a 20 cuando el temporizador encienda la unidad.

9 Pulse POWER para apagar la unidad.

⊙ (y **REC**) permanecen en la pantalla después de apagar la unidad (modo de standby del temporizador).

Cuando se alcance la hora de activación del temporizador, la unidad se encenderá y comenzará la reproducción (o grabación) con la fuente seleccionada.

NOTA

- La reproducción y la grabación con temporizador no comenzarán a menos que la unidad esté apagada.
- Si utiliza la unidad mientras el temporizador está conectado, repita los pasos del 6 al 8 para preparar la fuente (y el destino de la grabación) y ajuste el volumen y el tono antes de apagar la unidad.

Cómo verificar la configuración del temporizador

Pulse **TIMER/SLEEP** repetidamente para que "TM PLAY" o "TM REC" parpadeen. Transcurridos 4 segundos y durante un período de tiempo de 4 segundos también, aparecerán en pantalla la hora de activación del temporizador, la fuente y la duración del período de activación del temporizador.

Cómo cambiar la configuración del temporizador

Configure de nuevo el temporizador desde el principio.

Cómo cancelar el modo de standby temporalmente

Pulse **TIMER/SLEEP** repetidamente para que "TM OFF" aparezca en pantalla. ☺ (y **REC**) desaparecerán de la pantalla.

TEMPORIZADOR DE APAGADO

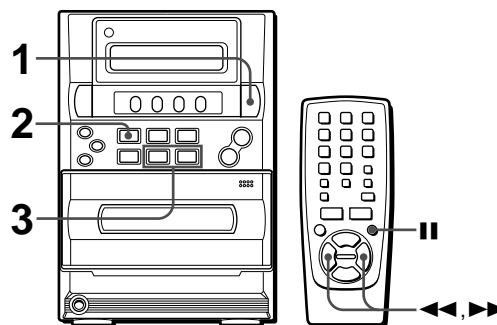

La unidad puede apagarse automáticamente a la hora que determine Ud.

- 1 Pulse TIMER/SLEEP para que aparezca "SLEEP" en pantalla.**

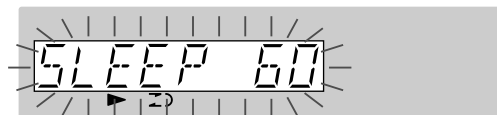

- 2 Antes de que pasen 4 segundos, pulse II.**
- 3 Antes de que pasen 4 segundos, pulse ◀◀ o ▶▶ para especificar el período de tiempo durante el que el aparato permanecerá encendido.**

Con cada pulsación del botón, el tiempo cambia entre 5 y 240 minutos, en pasos de 5 minutos.

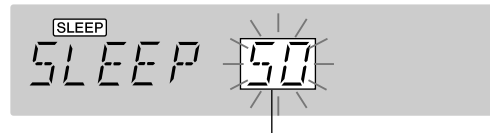

Tiempo especificado

Cómo verificar el tiempo restante antes de la desconexión de la unidad

Pulse **TIMER/SLEEP**.

El tiempo restante aparece durante 4 segundos.

Cómo cancelar el temporizador de apagado

Pulse **TIMER/SLEEP** para que "SLEEP" aparezca en la pantalla y, antes de que pasen 4 segundos, pulse ■.

CONEXIÓN DE EQUIPO OPCIONAL

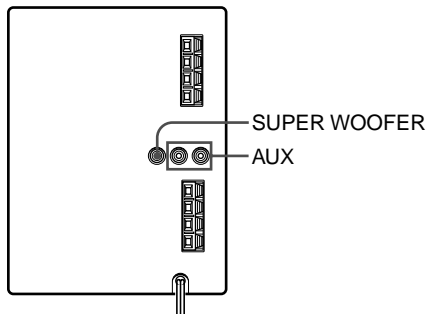

Consulte las instrucciones de operación del equipo conectado si necesita más información.

- Los cables de conexión no se suministran. Deberá adquirir los cables necesarios por separado.
- Consulte con su vendedor AIWA local respecto a todo equipo opcional.

TOMAS AUX

A través de estas tomas pueden introducirse señales de sonido analógicas.

Utilice un cable con fonoconectores RCA para conectar equipo de audio (tocabdiscos, reproductores LD, VCRs, etc).

Conecte el conector rojo a la toma R (derecha) y el conector blanco a la toma L (izquierda).

Cuando conecte un tocadiscos

Utilice un tocadiscos AIWA equipado con un amplificador ecualizador incorporado.

TOMA SUPER WOOFER

Conecte un subaltavoz realzador de graves con ecualizador integrado a esta toma.

AUDICIÓN DE FUENTES EXTERNAS

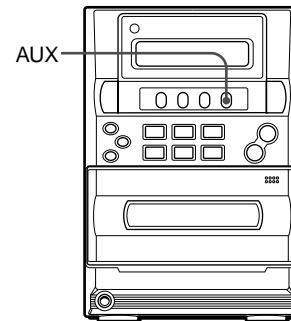

Para realizar la reproducción del equipo conectado a las tomas AUX, proceda de la siguiente manera.

1 Pulse AUX.

Verá aparecer "AUX" en pantalla.

2 Inicie la reproducción del equipo conectado.

CUIDADOS Y MANTENIMIENTO

Es necesario realizar un cuidado y mantenimiento ocasionales del aparato y del software para optimizar las prestaciones de su aparato.

Cómo limpiar el gabinete

Utilice un paño suave y seco.

Si las superficies están muy sucias, utilice un paño suave ligeramente empapado en una solución detergente suave. No utilice disolventes fuertes tales como alcohol, bencina o diluyentes de pintura ya que pueden dañar la terminación de este aparato.

Cómo limpiar los cabezales

Cuando los cabezales estén sucios;

- no se reproducirán los sonidos de alta frecuencia
- el sonido no será adecuadamente alto
- el sonido estará desequilibrado
- no puede borrarse la cinta
- no puede grabarse en la cinta

Le recomendamos que cada 10 horas de uso limpie los cabezales de la cinta con una cinta limpiadora disponible comercialmente. Consulte las instrucciones de la cinta limpiadora si desea más información.

Cuidado de los discos compactos

- Cuando el disco se ensucie, límpielo desde el centro hacia afuera con un paño de limpieza.

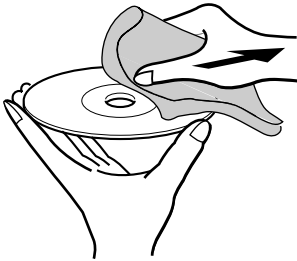

- Después de reproducir un disco compacto, almacénelo en su caja. No deje a los discos compactos en lugares húmedos o calientes.

Cuidado de las cintas

- Guarde las cintas en sus cajas después del uso.
- No deje las cintas cerca de imanes, motores, aparatos de televisión o cualquier otra fuente magnética. La calidad del sonido se verá afectada, produciéndose ruidos.
- No deje expuestas las cintas a luz solar directa, ni tampoco en el automóvil aparcado al sol.

Cómo reiniciar el sistema

Si ocurre una condición inusual en la pantalla de visualización o en la platina de cassetes, reinicie la unidad siguiendo estas instrucciones.

- 1 Pulse **POWER** para apagar el aparato.
- 2 Pulse **VOLUME UP** mientras pulsa **■**. Se cancelará todo lo que haya almacenado en la memoria después de la adquisición del aparato.

Si no puede apagarse la unidad en el paso 1 debido a un mal funcionamiento, reiniciela desconectando el cable de alimentación de CA y repita el paso 2.

SOLUCIÓN A PEQUEÑOS PROBLEMAS

Si el aparato no funciona como se describe en el manual de instrucciones, inspeccione los puntos de esta guía.

GENERAL

No se escucha ningún sonido.

- ¿El cable de CA está bien conectado?
- ¿La conexión está mal hecha? (→ página 4)
- ¿Se pulsó un botón de función incorrecto?

El sonido es inaudible o la unidad se apaga repentinamente.

- Puede haber un cortocircuito en las terminales de los altavoces.
 - Desconecte el cable de CA de la toma de corriente de CA y reconecte los cables de los altavoces de nuevo. A continuación, conecte el cable de CA y encienda de nuevo la unidad.

Sólo se emite sonido de un altavoz.

- ¿Hay conectados otros altavoces?

Ocurre una pantalla errónea o un mal funcionamiento.

- Reinicie la unidad como se describe abajo.

SINTONIZADOR ESTÉREO

Hay una estática constante en forma de onda.

- ¿La antena está bien conectada? (→ página 4)
- ¿La señal es débil?
 - Conecte una antena exterior.

La recepción contiene interferencias de ruido o el sonido se escucha distorsionado.

- ¿Recoge el sintonizador ruidos externos o distorsiones de múltiple frecuencia?
 - Cambie el sentido que apunta la antena.
 - Aleje el aparato de otros aparatos eléctricos.

PLATINA DE CASSETES

La cinta no se mueve.

- ¿La platina está en el modo de pausa? (→ página 12)

El sonido está fuera de balance o no está lo suficientemente alto.

- ¿El cabezal de reproducción está sucio? (→ página 19)

No se puede grabar.

- ¿La lengüeta para evitar el borrado está rota? (→ página 12)
- ¿El cabezal de grabación está sucio? (→ página 19)

No es posible borrar.

- ¿El cabezal de borrado está sucio? (→ página 19)
- ¿Se está utilizando una cinta de CrO₂ o de metal?

No se escuchan los sonidos de alta frecuencia.

- ¿Los cabezales de grabación/reproducción están sucios? (→ página 19)

REPRODUCTOR DE DISCOS COMPACTOS

El reproductor de discos compactos no reproduce.

- ¿El disco está bien colocado? (→ página 10)
- ¿El disco está sucio? (→ página 19)
- ¿La lente está afectada por la condensación?
 - Espere aproximadamente una hora e inténtelo de nuevo.

ESPECIFICACIONES

UNIDAD PRINCIPAL

Sección del sintonizador de FM

Gama de sintonización	87,5 MHz a 108 MHz
Sensitividad útil (IHF)	13,2 dBf
Terminales de antena	75 ohmios (desequilibrado)

Sección del sintonizador AM

Gama de sintonización	530 kHz a 1710 kHz (pasos de 10 kHz) 531 kHz a 1602 kHz (pasos de 9 kHz)
Sensitividad útil	350 μ V/m
Antena	Antena de cuadro

Sección del amplificador

Salida de potencia	5,5 W + 5,5 W (100 Hz a 15 kHz, con no más de 1% de Distorsión Armónica Total, 4 ohmios) 7 W + 7 W (100 Hz a 15 kHz, con no más de 10% de Distorsión Armónica Total, 4 ohmios)
Entrada	AUX: 500 mV
Salidas	SPEAKERS: acepta altavoces de 4 ohmios o más PHONES (miniconector estéreo): acepta auriculares de 32 ohmios o más

Sección de la platina de cassetes

Formato de las pistas	4 pistas, 2 canales estéreo
Frecuencia de respuesta	Cinta normal: 50 Hz – 15000 Hz
Sistema de grabación	Polarización CA
Cabezales	Cabezal de grabación/ reproducción \times 1 Cabezal de borrado \times 1

Sección del reproductor de discos compactos

Láser	Láser semiconductor ($\lambda = 780$ nm)
Convertidor D-A	1 bit lineal
Fluctuación y trémolo	Inmensurables

SISTEMA DE ALTAVOCES

Altavoces	Tipo cónico de 100 mm
Impedancia	4 ohmios
Dimensiones (An \times Al \times Lg)	140 \times 231,5 \times 198 mm
Peso	1,1 kg

GENERAL

Alimentación	120 V CA, 60 Hz
Consumo	26 W
Dimensiones de la unidad principal (An \times Al \times Lg)	160 \times 231,5 \times 197 mm
Peso de la unidad principal	2,5 kg

Las especificaciones y aspecto exterior están sujetos a cambios sin previo aviso.

DERECHOS DE AUTOR

Consulte las leyes de los derechos de autor relacionadas con las grabaciones de discos, programas de radio o cintas externas del país en el que se utilice la unidad.

NOTA

Este equipo ha sido probado y se ha determinado que cumple con los límites de la Clase B de aparatos digitales de acuerdo con la Parte 15 de las Reglas de la FCC. Estos límites fueron diseñados para ofrecer una protección razonable contra interferencias molestas en una instalación residencial.

Este equipo genera, utiliza y puede emitir frecuencias de radio y, si no se instala y utiliza de acuerdo con las instrucciones, puede provocar interferencias molestas a las comunicaciones radiofónica. Sin embargo, no existe ninguna garantía de que no se produzcan interferencias en una determinada instalación. Si el equipo provoca interferencias molestas para la recepción de radio o TV, que pueden determinarse encendiendo y apagando el equipo, el usuario debe tratar de corregir esta interferencia mediante uno o más de los siguientes métodos:

- Cambie la orientación o instale en otro lugar la antena receptora.
- Aumente la distancia entre el equipo y el receptor.
- Conecte el equipo a una toma de corriente con un circuito diferente al de la toma de corriente en la que esté conectado el receptor.
- Consulte con su tienda o un técnico con experiencia en radio/TV.

PRECAUCIÓN

Las modificaciones o ajustes de este producto, no aprobadas a título expreso por el fabricante pueden hacer perder el derecho del usuario o autoridad para hacer funcionar el producto.

ÍNDICE DE LOS COMPONENTES

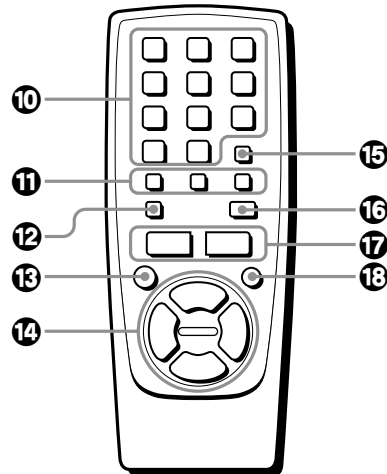
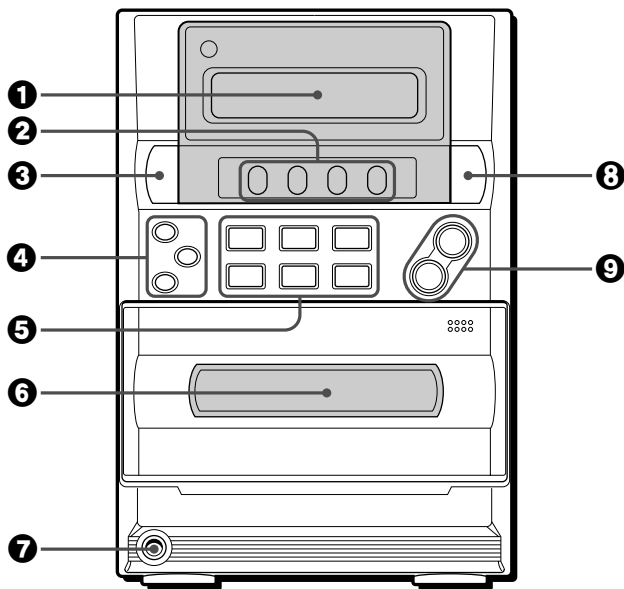

Nombre	Página
❶ Pantalla	
❷ Botones de función	
TAPE/REV MODE	6, 12, 13
TUNER/BAND	6, 8, 9
CD	6, 10, 14, 15
AUX	6, 18
❸ POWER ⏻STANDBY/ON	6, 8, 16
❹ ROCK/POP/JAZZ	7
❺ ■■SET	6, 9, 10, 12, 13, 16, 17
◀▶DIR/PRESET	10, 12
■CLEAR	9, 10-15
●REC/REC MUTE	13-15
◀◀/I◀◀, ▶▶/▶▶	
TUNING DOWN/UP	6, 8-10, 12, 16, 17
❻ Portacassetes	12
❼ PHONES	6
❽ TIMER/SLEEP	16, 17
❾ VOLUME UP/DOWN	7

Nombre	Página
❿ Botones numerados	9, 10, 11, 14, 15
⓫ DISPLAY	6
EQ	7
MODE	8, 10, 11, 14, 15
⓬ BAND	8, 9
⓭ POWER	6, 16
⓮ ▶PLAY	5, 11
■STOP	6, 9-15
◀◀/I◀◀, ▶▶/▶▶	
SKIP/SEARCH	6, 8-10, 12, 16, 17
⓯ REPEAT	11
⓰ FUNCTION	5
⓱ VOL ▼/▲	7
⓲ ■■PAUSE	6, 9, 10, 12, 13, 16, 17

AVERTISSEMENT

POUR RÉDUIRE LE RISQUE D'INCENDIE OU DE DÉCHARGE ÉLECTRIQUE, NE PAS EXPOSER CET APPAREIL À LA PLUIE OU À L'HUMIDITÉ.

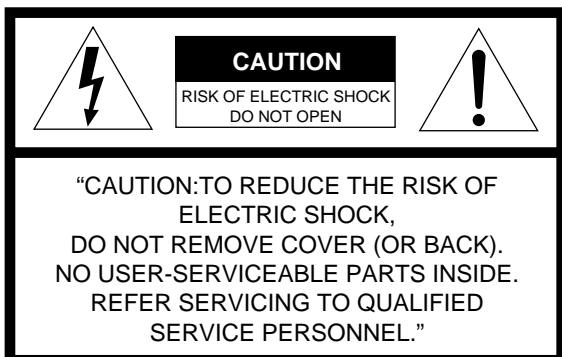

Explication des symboles graphiques:



Le signe de l'éclair fléché dans un triangle équilatéral est destiné à avertir l'utilisateur de la présence d'une "tension dangereuse" non isolée dans le coffret de l'appareil qui pourrait être d'une ampleur suffisante pour constituer un risque de décharge électrique à des personnes.



Le point d'exclamation dans un triangle équilatéral est destiné à avertir l'utilisateur de la présence d'instructions importantes concernant le fonctionnement et la maintenance (entretien) dans la documentation accompagnant l'appareil.

PRÉCAUTIONS

Lisez attentivement et entièrement ce mode d'emploi avant de faire fonctionner l'appareil. Conservez-le pour toute référence ultérieure. Tous les avertissements et précautions dans le Mode d'emploi et sur l'appareil doivent être suivis à la lettre, ainsi que les suggestions pour la sécurité ci-après.

Installation

- Eau et humidité** – N'utilisez pas cet appareil près de l'eau, par exemple près d'une baignoire, d'un lavabo, d'une piscine ou similaire.
- Chaleur** – N'utilisez pas cet appareil près d'une source de chaleur, comme la sortie d'un appareil de chauffage, un poêle, ou d'autres appareils générateurs de chaleur. Cet appareil ne doit pas être soumis à des températures inférieures à 5°C ou supérieures à 35°C.
- Surface de montage** – Placez cet appareil sur une surface plate et uniforme.
- Ventilation** – Ménagez un espace suffisant autour de l'appareil pour assurer une bonne ventilation. Laissez 10 cm à l'arrière et sur le dessus de l'appareil, et 5 cm de chaque côté.
 - N'installez pas l'appareil sur un lit, un tapis, ou une surface similaire qui pourrait bloquer les orifices de ventilation.
 - N'installez pas l'appareil dans une étagère, une armoire ou un meuble complètement fermé où l'aération serait insuffisante.
- Pénétration d'objets et de liquide** – Évitez la pénétration de tout objet ou liquide dans l'appareil par les ouvertures de ventilation.
- Chariots et supports** – Quand l'appareil est placé sur un support ou un chariot, il doit être déplacé avec soin. Des arrêts brutaux, une force excessive et des surfaces inégales peuvent provoquer le renversement ou la chute de l'appareil.



- Condensation** – De l'humidité peut se former sur la lentille de lecture du CD quand:
 - L'appareil est déplacé d'un endroit froid à un endroit chaud
 - Le chauffage vient juste d'être allumé
 - L'appareil est utilisé dans une pièce humide
 - L'appareil est refroidi par un climatiseur
 Quand il y a condensation dans l'appareil, il ne fonctionne pas normalement. Dans ce cas, laissez l'appareil tel quel quelques heures avant d'essayer à nouveau de le faire fonctionner.
- Montage mural ou au plafond** – Cet appareil ne doit pas être monté au mur ou au plafond, sauf indication contraire dans le Mode d'emploi.

Alimentation

- Sources d'alimentation** – Raccordez cet appareil à une des sources électriques spécifiées dans le Mode d'emploi, et comme indiqué sur l'appareil.
- Polarisation** – Comme caractéristique de sécurité, certains appareils sont pourvus de fiches secteur polarisées pouvant s'insérer seulement dans un sens dans une prise d'alimentation. S'il est difficile ou impossible d'insérer une fiche secteur dans une prise, tournez-la et essayez à nouveau. Si l'insertion dans la prise reste difficile, demandez à un technicien de service qualifié de réparer ou de remplacer la prise. N'essayez pas d'insérer de force la fiche polarisée dans la prise; sa caractéristique de sécurité serait ruinée.
- Cordon d'alimentation secteur**
 - En déconnectant le cordon d'alimentation secteur, saisissez la fiche. Ne tirez pas sur le cordon lui-même.
 - Ne saisissez jamais la fiche d'alimentation secteur avec des mains mouillées, cela pourrait provoquer un incendie ou une décharge électrique.
 - Les cordons d'alimentation doivent être acheminés de manière à éviter qu'ils soient pliés, pincés ou piétinés. Faites très attention au cordon allant de l'appareil à la prise d'alimentation.
 - Évitez de surcharger les prises d'alimentation et les rallonges, cela pourrait provoquer un incendie ou une décharge électrique.
- Rallonge** – Pour éviter toute décharge électrique, n'utilisez une fiche d'alimentation polarisée avec une rallonge, une prise ou une autre sortie que si la fiche polarisée peut être insérée complètement en ne laissant aucune lame exposée.
- Quand l'appareil n'est pas utilisé** – Débranchez le cordon d'alimentation de la prise secteur si l'appareil doit rester inutilisé pendant plusieurs mois ou plus. Quand le cordon est inséré, un peu de courant passe dans l'appareil même quand l'alimentation est coupée.

Antenne extérieure

- Lignes d'alimentation** – À la connexion à une antenne extérieure, vérifiez qu'elle est éloignée des lignes d'alimentation.
- Mise à la masse de l'antenne extérieure** – Vérifiez que le système d'antenne est correctement mis à la masse pour assurer une protection efficace contre les surtensions imprévues ou l'accumulation d'électricité statique. L'Article 810 du Code National d'Électricité (NEC, États-Unis), ANSI/NFPA 70, fournit des informations sur la mise à la masse correcte du mât, de la structure de soutien et du fil de descente d'antenne à l'unité de décharge d'antenne, ainsi que sur la taille de l'unité de mise à la masse, la connexion aux bornes de mise à la masse et les exigences pour les bornes de mises à la masse.

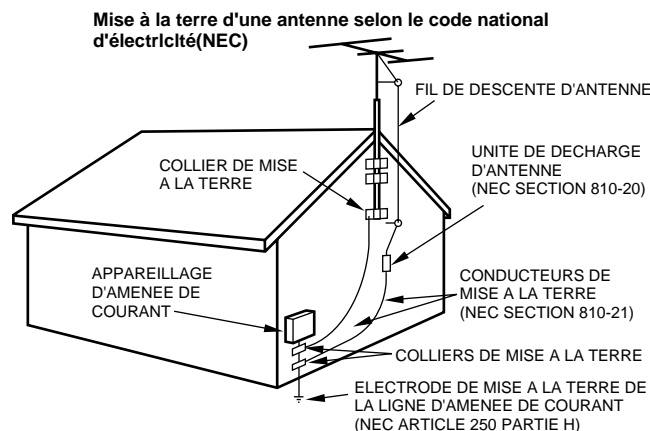

NEC: CODE NATIONAL D'ELECTRICITE

Entretien

Nettoyez l'appareil seulement comme indiqué dans ce Mode d'emploi.

Domages exigeant une réparation

Faites réparer l'appareil par un réparateur qualifié si:

- Le cordon ou la prise d'alimentation sont endommagés
- Un matériau étranger ou du liquide a pénétré dans l'appareil
- L'appareil a été exposé à la pluie ou à l'eau
- L'appareil ne semble pas fonctionner correctement
- L'appareil présente un changement de performance important
- L'appareil est tombé, ou le coffret a été endommagé

N'ESSAYEZ PAS DE RÉPARER L'APPAREIL VOUS-MÊME.

Enregistrement du propriétaire

Pour la commodité, inscrivez le numéro du modèle et le numéro de série (marqués à l'arrière de l'appareil) dans l'espace ci-dessous. Veuillez les indiquer quand vous contactez un revendeur Aiwa en cas de problème.

Modèle N°	N° de Série (N° de lot)
LCX-357U	

Vérifiez vos accessoires

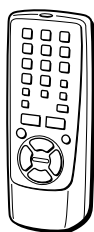

Télécommande
Mode d'emploi, etc.

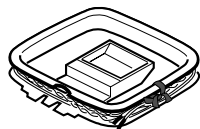

Antenne-cadre AM

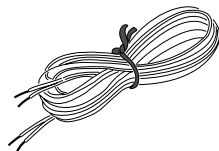

Antenne FM

TABLE DES MATIÈRES

PRÉCAUTIONS	2
PRÉPARATIFS	
RACCORDEMENTS	4
AVANT LA MISE EN SERVICE	6
RÉGLAGE DE L'HORLOGE	6
SON	
RÉGLAGES DU SON	7
RÉCEPTION RADIO	
ACCORD MANUEL	8
PRÉRÉGLAGE DE STATIONS	9
LECTURE DE CD	
OPÉRATION	10
LECTURE DE CASSETTE	
OPÉRATION	12
ENREGISTREMENT	
ENREGISTREMENT DE BASE	13
ENREGISTREMENT AVEC MONTAGE AI	14
ENREGISTREMENT AVEC MONTAGE PROGRAMMÉ	15
MINUTERIE	
LECTURE TEMPORISÉE ET ENREGISTREMENT TEMPORISÉ	16
MINUTERIE DE SOMMEIL	17
AUTRES RACCORDEMENTS	
RACCORDEMENT D'UN APPAREIL EN OPTION	18
ÉCOUTE DE SOURCES EXTERNES	18
GÉNÉRALITÉS	
ENTRETIEN ET MAINTENANCE	19
GUIDE DE DÉPANNAGE	19
SPÉCIFICATIONS	20
INDEX	21

RACCORDEMENTS

Avant de raccorder le cordon d'alimentation secteur

La tension nominale de l'appareil indiquée sur le panneau arrière est de 120 V c.a. Vérifiez qu'elle correspond à la tension secteur locale.

IMPORTANT

- Raccordez d'abord les enceintes, les antennes et tous les autres appareils en option. Puis raccordez le cordon d'alimentation secteur en dernier.
- Il n'y a pas de différence entre les enceintes avant. Elles peuvent être raccordées indifféremment aux prises L (gauche) et R (droite).

1 Raccordez les cordons d'enceintes à l'unité principale.

Les cordons à rayures blanches doivent être raccordés aux bornes \oplus et les autres cordons aux bornes \ominus .

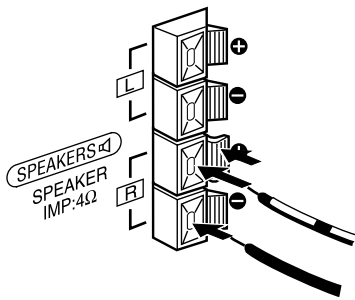

2 Raccordez les antennes fournies.

Raccordez l'antenne FM aux bornes **FM 75 Ω** et l'antenne-cadre AM aux bornes **AM LOOP**.

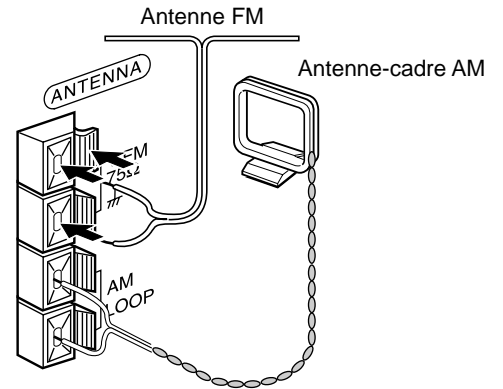

3 Raccordez le cordon d'alimentation secteur à une prise secteur.

En insérant pour la première fois après l'achat le cordon secteur à une prise, l'horloge clignotera dans l'afficheur. Pour le réglage de l'horloge, voir la page 6.

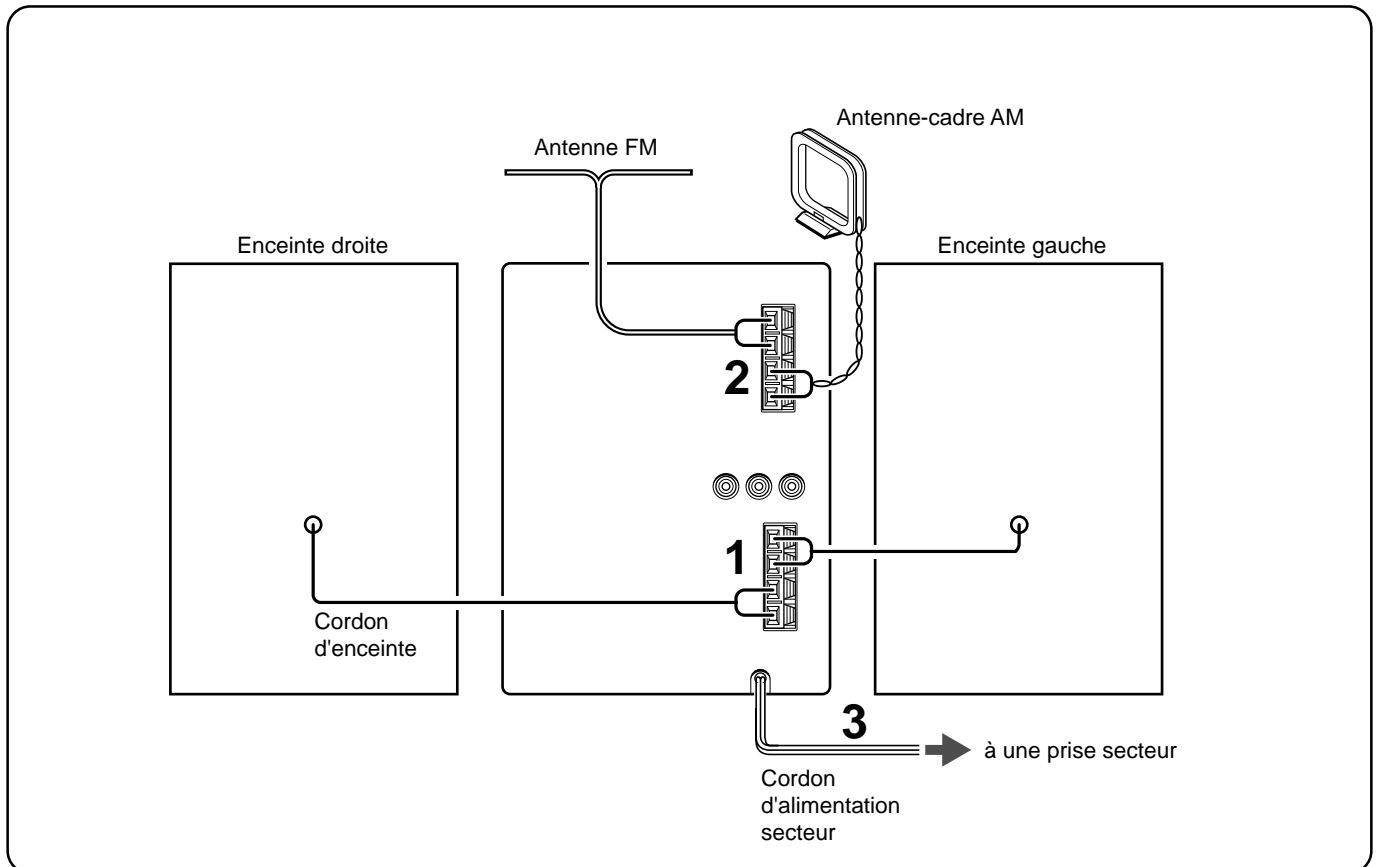

Pour positionner les antennes

Antenne FM:

Étendez cette antenne horizontalement en forme de T et fixez ses extrémités au mur.

Antenne-cadre AM:

Positionnez-la de manière à obtenir la meilleure réception possible.

Pour fixer l'antenne-cadre AM sur une surface

Fixez l'ergot dans la fente.

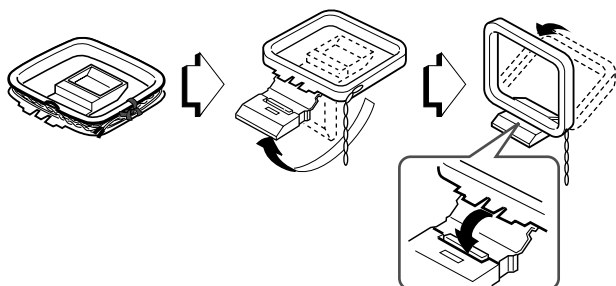

REMARQUE

- Ne court-circuitez pas les conduites \oplus et \ominus du cordon d'enceinte, autrement le son peut devenir inaudible ou l'alimentation de l'appareil peut se couper. Si cela se produit, déconnectez le cordon secteur de la prise et raccordez à nouveau le cordon d'enceinte correctement. Raccordez ensuite le cordon secteur et remettez l'appareil sous tension.

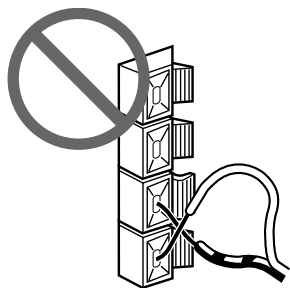

- Ne raccordez aucune autres enceintes à l'appareil que celles qui vous sont fournies.
- Ne laissez pas des objets à fort magnétisme près des enceintes, elles pourraient être endommagées.
- N'approchez pas l'antenne FM d'objets métalliques ou de tringles à rideaux.
- N'approchez pas l'antenne-cadre AM d'un autre appareil, de la chaîne stéréo elle-même, du cordon d'alimentation secteur ou des cordons d'enceinte, car elle pourrait ramasser du bruit.
- Ne déroulez pas le fil de l'antenne-cadre AM.

RACCORDEMENT D'UNE ANTENNE EXTÉRIEURE

L'emploi d'une antenne extérieure est recommandé pour améliorer la réception FM.

Raccordez l'antenne extérieure aux bornes **FM 75 Ω**.

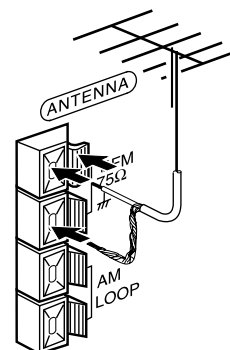

Pour raccorder un autre appareil en option → page 18.

TÉLÉCOMMANDE

Insertion des piles

Détachez le couvercle du logement des piles au dos de la télécommande et insérez deux piles format AA (R6).

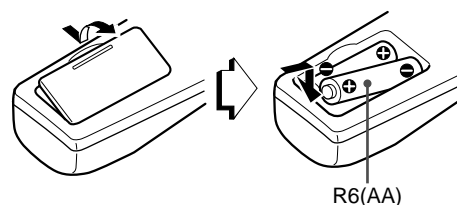

Quand remplacer des piles

La portée maximale de la télécommande, à savoir la distance entre la télécommande et le capteur dans l'afficheur est d'environ 5 mètres. Remplacez les piles quand la portée diminue.

Utilisation de la touche **FUNCTION**

La touche **FUNCTION** remplace les touches de fonction (TAPE/REV MODE, TUNER/BAND, CD, AUX) de l'unité principale.

À chaque pression de **FUNCTION** la fonction suivante est sélectionnée cycliquement.

REMARQUE

- ► sur la télécommande a la même fonction que la touche ◀ sur l'unité principale.
- Si la télécommande doit rester inutilisée pendant une période prolongée, retirez-en les piles pour éviter tout risque de fuite d'électrolyte.
- La télécommande peut ne pas fonctionner correctement quand:
 - La ligne de vision entre la télécommande et le capteur sur l'afficheur est exposée à une lumière intense, par exemple en plein soleil
 - D'autres télécommandes sont utilisées à proximité (celle d'un téléviseur, etc.)

AVANT LA MISE EN SERVICE

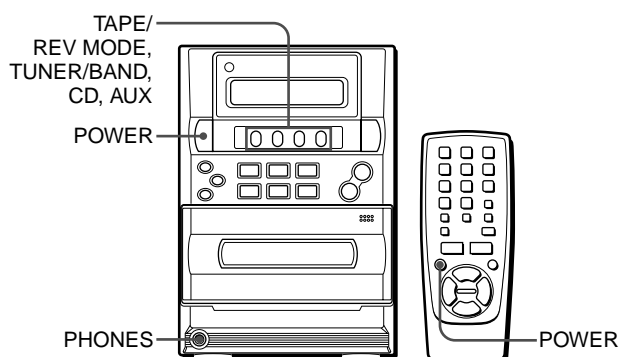

Pour mettre sous tension

Appuyez sur l'une des touches suivantes.

POWER sur l'unité principale ou sur la télécommande.

TUNER/BAND:

L'appareil se met sous tension et s'accorde sur la station précédemment reçue.

TAPE/REV MODE:

L'appareil se met sous tension et la lecture de la cassette insérée commence.

CD:

L'appareil se met sous tension et la lecture du CD inséré commence.

L'appareil se met également sous tension en appuyant sur **AUX**.

Pour mettre hors tension

Appuyez sur **POWER**.

Utilisation de écouteurs

Raccordez les écouteurs à mini fiche stéréo (ø3,5 mm) à la prise **PHONES**.

Aucun son ne sort des enceintes quand les écouteurs sont raccordés.

RÉGLAGE DE L'HORLOGE

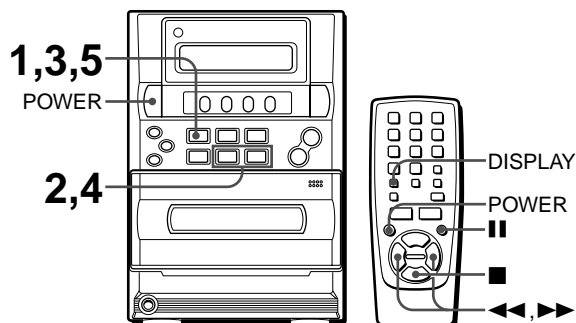

En insérant pour la première fois après l'achat le cordon secteur à une prise, l'horloge clignote dans l'afficheur.

Réglez l'horloge comme suit pendant que l'appareil est hors tension.

1 Appuyez sur **||**.

L'heure clignote.



2 Appuyez sur **◀◀** ou **▶▶** pour désigner les heures.

3 Appuyez sur **||**.

L'heure s'arrête de clignoter et les minutes commencent à clignoter.

4 Appuyez sur **◀◀** ou **▶▶** pour désigner les minutes.

5 Appuyez sur **||** pour régler les minutes et compléter le réglage.

Les minutes s'arrêtent de clignoter et l'horloge démarre à 00 secondes.

Pour corriger l'heure en cours

Appuyez sur **POWER** pour mettre hors tension. Appuyez sur **||** afin que l'horloge clignote, et menez les opérations 1 à 5 précédentes.

Pour afficher l'heure en cours

Appuyez une fois sur **DISPLAY** sur la télécommande. L'horloge s'affiche pendant 4 secondes.

Pour passer au système 24 heures

Appuyez une fois sur **DISPLAY** sur la télécommande pour afficher l'horloge, puis appuyez sur **■** dans les 4 secondes.

Répétez la même procédure pour rétablir le système 12 heures. Dans le système 12 heures, "AM 12:00" indique qu'il est minuit et "PM 12:00" indique qu'il est midi.

Si l'horloge clignote l'appareil étant hors tension

Ceci est provoqué par une coupure de courant. Il faut refaire le réglage de l'heure en cours.

Si la coupure de courant dure plus de 12 heures environ, tous les réglages mémorisés après l'achat devront être refaits.

RÉGLAGES DU SON

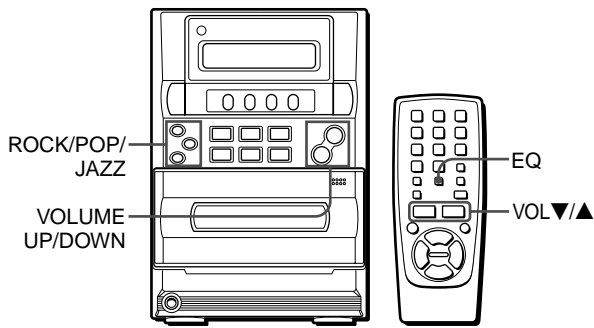

RÉGLAGE DU VOLUME

Appuyez sur **VOLUME UP/DOWN** sur l'unité principale, ou **VOL ▼/▲** sur la télécommande.

Le niveau du volume est montré dans l'afficheur pendant 4 secondes. Il peut être réglé de 0 à 30, suivi de MAX (maximum). Le volume reste mémorisé même après la mise hors tension. Cependant, à la remise sous tension alors que le niveau du volume est réglé à 21 ou plus, celui-ci sera automatiquement réglé à 20.

ÉGALISEUR GRAPHIQUE

Cet appareil offre les trois différents types de courbe d'égalisation suivants:

ROCK: Son puissant avec aigu et grave accentués

POP: Plus grande présence des voix et du registre médium

JAZZ: Fréquences plus basses accentuées pour la musique de type jazz

Appuyez sur l'une des touches suivantes: **ROCK**, **POP** ou **JAZZ** pour sélectionner la courbe d'égalisation souhaitée.

Exemple: si vous sélectionnez POP



Pour annuler l'égalisation

Appuyez sur **ROCK**, **POP** ou **JAZZ** qui a été pressé pour sélectionner la courbe d'égalisation. "EQ OFF" s'affiche.

Pour sélectionner avec la télécommande

Appuyez plusieurs fois sur **EQ**.

ACCORD MANUEL

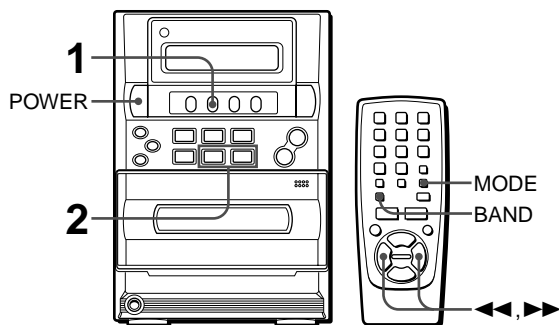

- 1 Appuyez plusieurs fois sur TUNER/BAND pour sélectionner la bande souhaitée.**

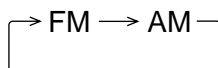

Si **TUNER/BAND** est pressé avec l'appareil hors tension, la station précédemment accordée sera lue (Fonction de Lecture Directe).

Si vous utilisez la télécommande, appuyez plusieurs fois sur **BAND** l'appareil étant sous tension.

- 2 Appuyez sur ◀◀ ou ▶▶ pour sélectionner une station.**

À chaque pression sur la touche, la fréquence change.

Quand une station est reçue, "TUNE" s'affiche.

Pendant la réception FM stéréo, "STEREO" s'affiche.

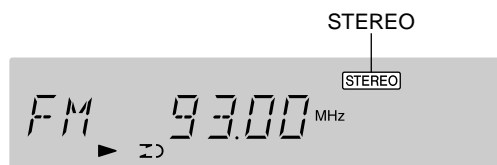

Pour rechercher une station rapidement (Recherche Automatique)

Maintenez une des touches ◀◀ ou ▶▶ enfoncée jusqu'à ce que le tuner démarre la recherche d'une station. La recherche s'arrête quand le tuner s'accorde sur une station.

Pour arrêter la recherche automatique manuellement, appuyez sur l'une des touches ◀◀ ou ▶▶.

- La recherche automatique risque de ne pas s'arrêter aux stations dont les signaux sont très faibles.

Quand une émission FM stéréo contient des parasites

Appuyez sur **MODE** sur la télécommande pour que "MONO" s'allume dans l'afficheur.

Les parasites sont réduits, mais la réception est monaurale.

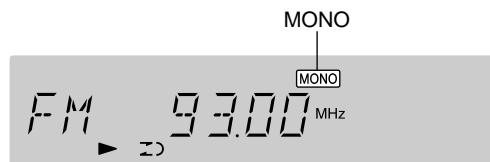

Pour rétablir la réception FM, appuyez à nouveau sur **MODE**.

Pour changer l'intervalle d'accord AM

Le réglage par défaut de l'intervalle d'accord AM est de 10 kHz/pas. Si vous utilisez l'appareil dans une région où le système d'allocation de fréquences est de 9 kHz/pas, changez l'intervalle d'accord.

Appuyez sur **POWER** tout en appuyant sur **TUNER/BAND** l'appareil étant sous tension.

Pour retourner à l'ancien intervalle, répétez cette procédure.

REMARQUE

Toutes les stations préréglées sont supprimées au changement d'intervalle d'accord AM. Le préréglage doit être refait.

PRÉRÉGLAGE DE STATIONS

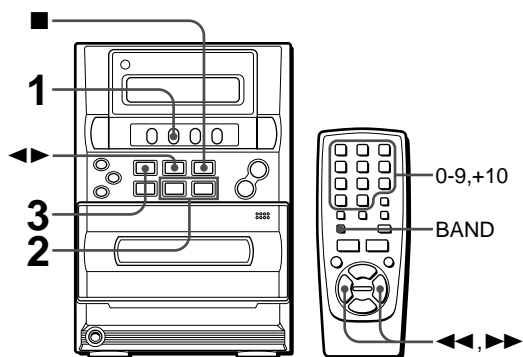

L'appareil peut mémoriser un total de 32 stations. Un numéro de préréglage est consigné à chaque station. Utilisez le numéro de préréglage pour accorder directement une station préréglée.

1 Appuyez plusieurs fois sur TUNER/BAND pour sélectionner une bande.

Ou appuyez plusieurs fois sur **BAND** sur la télécommande.

2 Appuyez sur ◀ ou ▶ pour sélectionner une station.

3 Appuyez sur ■ pour mémoriser la station.

Un numéro de préréglage est attribué à une station sur chaque bande, par ordre consécutif commençant par 1.

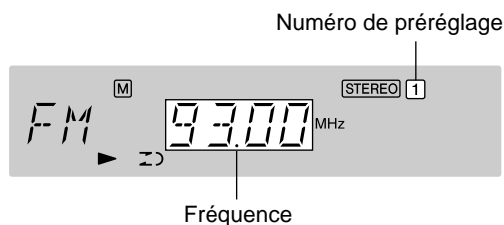

4 Répétez les opérations 1 à 3.

La station suivante ne sera pas mémorisée si 32 stations ont déjà été mémorisées.

REMARQUE

Chaque bande peut mémoriser uniquement un maximum de 16 stations préréglées.

ACCORD D'UNE STATION PRÉRÉGLÉE

1 Appuyez sur TUNER/BAND pour sélectionner une bande.

Ou appuyez sur **BAND** sur la télécommande.

2 Appuyez sur ◀ ▶.

Chaque pression de la touche sélectionnera le numéro de préréglage ascendant suivant.

Accord par numéro de préréglage

1 Appuyez sur TUNER/BAND pour sélectionner une bande.

2 Appuyez sur les touches numérotées sur la télécommande pour sélectionner un numéro de préréglage.

Exemple:

Pour sélectionner le numéro de préréglage 10, appuyez sur **+10** et **0**.

Pour sélectionner le numéro de préréglage 15, appuyez sur **+10** et **5**.

Pour supprimer une station préréglée

Sélectionnez le numéro de préréglage de la station à supprimer. Puis appuyez sur ■ sur l'unité principale et appuyez sur ■ dans les 4 secondes.

Les numéros de préréglage suivants de toutes les stations de la bande de numéro plus élevé diminuent également d'une unité.

OPÉRATION

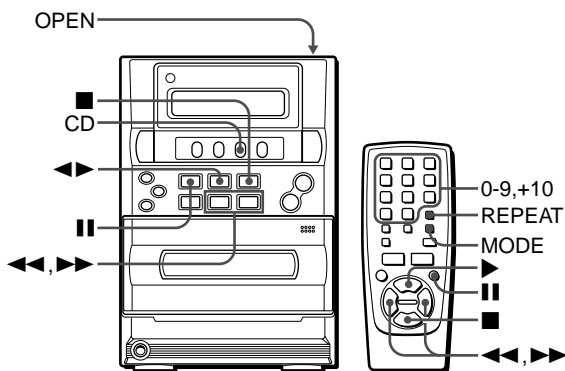

CHARGEMENT D'UN DISQUE

Appuyez sur **CD**, puis appuyez sur la touche de position **OPEN** pour ouvrir le logement à disque. Chargez un disque l'étiquette dirigée vers le haut et fermez le logement à disque.

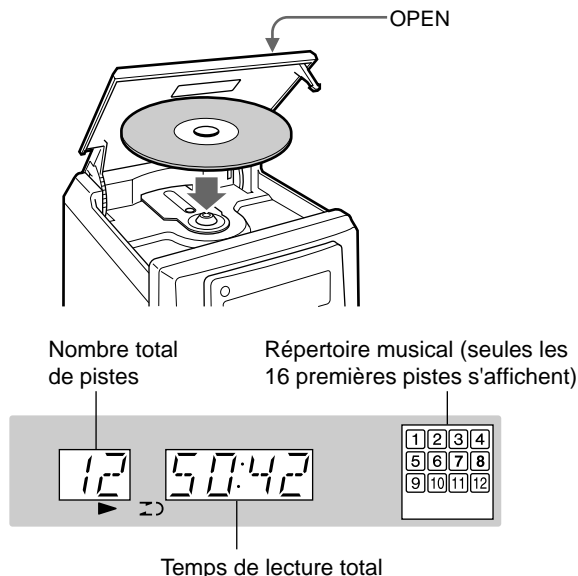

LECTURE D'UN DISQUE

Chargez un disque.

Appuyez sur **◀▶**.

La lecture de la première piste commence.

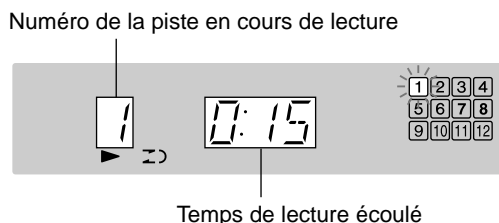

Pour arrêter la lecture, appuyez sur **■**.

Pour interrompre temporairement la lecture, appuyez sur **||**.

Pour reprendre la lecture, appuyez à nouveau.

Pour localiser un point particulier pendant la lecture, maintenez **◀◀** ou **▶▶** pressée et relâchez la touche au point souhaité.

Pour sauter au début d'une piste, appuyez plusieurs fois sur **◀◀** ou **▶▶**.

Pour retirer le disque, appuyez sur la touche de position **OPEN**.

Pour démarrer la lecture quand l'appareil est hors tension (Fonction de Lecture Directe)

Appuyez sur **CD**. L'appareil se met sous tension et la lecture du disque qui est chargé commence.

Pour remplacer le disque avant la lecture, appuyez sur la touche de position **OPEN** pour ouvrir le logement à disque.

Sélection d'une piste avec la télécommande

Appuyez sur les touches numérotées et sur la touche **+10** pour sélectionner une piste.

Exemple:

Pour sélectionner la piste 25, appuyez sur **+10**, **+10** et **5**.

Pour sélectionner la piste 10, appuyez sur **+10** et **0**.

La lecture de la piste sélectionnée démarre et continue jusqu'à la fin du disque.

REMARQUE

- Il se peut que l'appareil ne lise pas de disque CD-R/RW enregistré sur des ordinateurs personnels ou certains types de CD-R/RW enregistreurs à cause des différentes plate-formes d'enregistrement.
- Ne joignez aucun cachet ni étiquette sur aucune des deux faces (face avec étiquette ou face d'enregistrement) de disques CD-R/RW. Cela pourrait provoquer un mauvais fonctionnement.
- N'utilisez pas de CD ayant une forme irrégulière (exemple: ceux en forme de coeur, octogonaux). Cela pourrait causer un mauvais fonctionnement.
- Ne chargez pas plus d'un disque compact dans le logement à disque.
- N'essayez pas d'ouvrir le logement à disque pendant la lecture.
- Ne touchez pas la lentille du logement à CD. Si celle-ci se salit, il se peut qu'un CD ne soit pas lu normalement.
- Si un CD-RW est chargé, l'appareil prend environ 15 secondes avant de pouvoir le lire.
- **Ne chargez pas de disque CD-R/RW non enregistré.** Cela prendra plus de 30 secondes à lire le disque. Si vous essayez d'ouvrir le logement à disque pendant la lecture du disque celui-ci risque de s'endommager.

LECTURE ALÉATOIRE

Toutes les pistes du disque peuvent être lues de manière aléatoire.

Dans le mode arrêt, appuyez une fois sur **MODE** sur la télécommande pour afficher "RAN".

Appuyez sur **◀▶** pour démarrer la lecture.

Pour annuler la lecture aléatoire, appuyez plusieurs fois sur **MODE** en mode d'arrêt jusqu'à ce que "RAN" disparaisse et que l'affichage normal réapparaisse.

REMARQUE

- Même en appuyant sur **◀◀**, il n'est pas possible de sauter à une piste précédemment lue. L'appareil retourne uniquement au début de la piste en cours.
- La sélection directe de pistes avec les touches numérotées annule le mode de lecture aléatoire.
- Pendant la lecture aléatoire, la lecture "REPEAT 1" ne peut s'exécuter.

LECTURE REPETEE

Une seule piste ou toutes les pistes peuvent être lues de manière répétée.

Appuyez sur REPEAT sur la télécommande pour afficher "REPEAT 1" ou "REPEAT ALL".

Pour répéter uniquement la piste en cours, sélectionnez "REPEAT 1".

Pour répéter toutes les pistes, sélectionnez "REPEAT ALL".

Pour annuler la lecture répétée, appuyez sur **REPEAT** pour désactiver "REPEAT".

REMARQUE

- En mode de lecture "REPEAT ALL", la lecture aléatoire peut s'exécuter.
- Si le mode de lecture aléatoire est activé pendant le mode de lecture "REPEAT 1", le mode de lecture "REPEAT 1" s'annulera et le mode de lecture "REPEAT ALL" sera sélectionné à sa place.
- Pour répéter uniquement les pistes sélectionnées, sélectionnez le mode lecture "REPEAT ALL" et programmez les pistes souhaitées (voir ci-dessous). Vous pouvez programmer d'abord les pistes souhaitées avant la sélection du mode lecture "REPEAT ALL".

LECTURE PROGRAMMÉE

Vous pouvez programmer jusqu'à 30 pistes du disque qui est chargé.

Utilisez la télécommande.

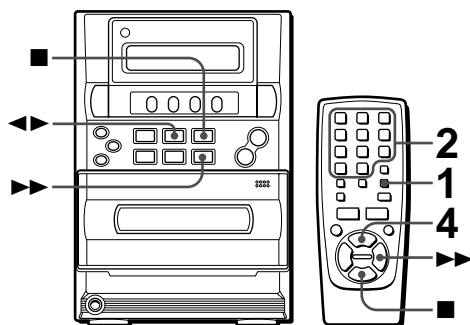

1 Appuyez plusieurs fois sur MODE afin que "M" clignote dans l'afficheur.



2 Appuyez sur les touches numérotées pour programmer une piste.

Exemple:

Pour sélectionner la piste 12, appuyez sur **+10** et **2**.

Pour sélectionner la piste 20, appuyez sur **+10**, **+10** et **0**.

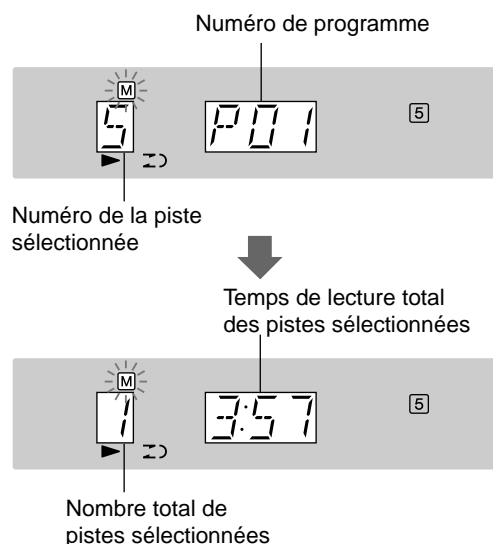

3 Répétez l'opération 2 pour programmer d'autres pistes.

4 Appuyez sur ► pour démarrer la lecture.

Pour vérifier le programme

À chaque pression de ►► en mode d'arrêt, un numéro de piste et un numéro de programme s'afficheront.

Pour supprimer un programme

Appuyez sur ■ en mode d'arrêt.

Pour ajouter des pistes au programme

Avant la lecture, répétez l'opération 2. La piste sera programmée à la suite de la dernière piste.

Pour modifier les pistes programmées

Supprimez le programme et répétez toutes les opérations.

REMARQUE

- Pendant la lecture programmée, les opérations suivantes ne peuvent s'exécuter:
 - Lecture aléatoire
 - Lecture répétée d'une piste (REPEAT 1)
 - Sélection directe des pistes avec les touches numérotées
- Si le temps programmé dépasse 99:59 minutes, ou si le numéro 31 ou plus de la piste du disque a été programmé le temps de lecture total est affiché comme "--:--".

OPÉRATION

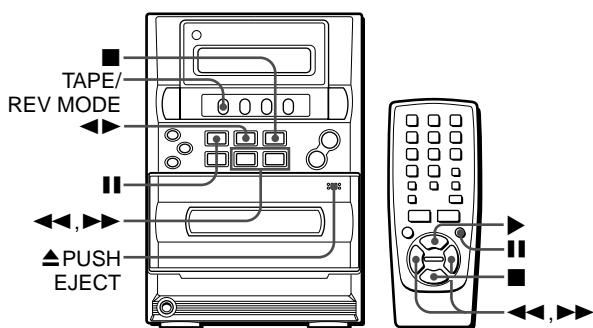

INSERTION D'UNE CASSETTE

- Vous pouvez sélectionner un mode d'inversion pour lire une face ou les deux.
- Utilisez uniquement des cassettes de Type I (normal).

Appuyez sur **TAPE/REV MODE** et appuyez sur la touche de position **▲ PUSH EJECT** pour ouvrir le logement à cassette.

Insérez une cassette avec le côté exposé dirigé vers le bas. Poussez le logement à cassette pour le refermer.

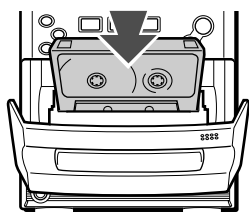

Pour sélectionner un mode d'inversion

À chaque pression de **TAPE/REV MODE** le mode d'inversion changera.

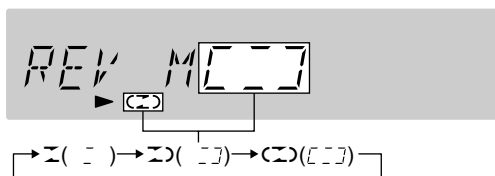

Pour lire une seule face, sélectionnez **▬**.
 Pour lire uniquement depuis la face avant jusqu'à la face arrière, sélectionnez **▬▬**.
 Pour lire les deux faces plusieurs fois, sélectionnez **▬▬◀▶**.

LECTURE D'UNE CASSETTE

Insérez une cassette. Puis appuyez sur **◀▶** pour démarrer la lecture.

Le compteur de bande indique le défilement de la bande de la cassette.

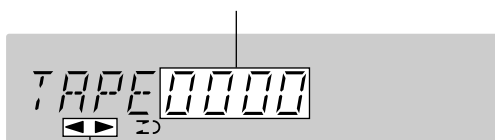

Face de lecture de la cassette

- ▶: La face avant est lue (en avant).
- ◀: La face arrière est lue (en arrière).

Pour arrêter la lecture, appuyez sur **■**.

Pour interrompre temporairement la lecture, appuyez sur **▬▬**. Pour reprendre la lecture, appuyez à nouveau.

Pour changer de face de lecture, appuyez sur **◀▶** dans le mode de lecture.

Pour avancer ou reculer rapidement, appuyez sur **◀◀** ou **▶▶** dans le mode d'arrêt. Appuyez ensuite sur **■** pour arrêter la cassette.

Pour démarrer la lecture quand l'appareil est hors tension (Fonction de Lecture Directe)

Appuyez sur **TAPE/REV MODE**. L'appareil se met sous tension et la lecture de la cassette insérée commence.

Pour régler le compteur de bande à 0000

Appuyez sur **■** dans le mode d'arrêt.

Le compteur se remet également à 0000 en ouvrant le logement à cassette.

À propos des cassettes

- Pour éviter tout effacement accidentel, brisez les languettes en plastique de la cassette après l'enregistrement avec un tournevis ou un autre outil pointu.

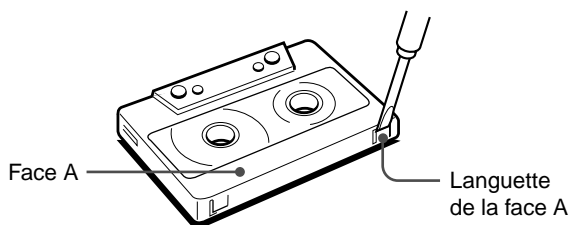

Pour enregistrer à nouveau sur la cassette, couvrez l'ouverture laissée par la languette avec du ruban adhésif, etc.

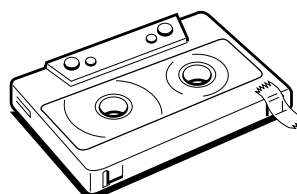

- Les cassettes de 120 minutes ou plus ont une bande extrêmement fine qui se déforme ou s'endommage facilement. Leur emploi n'est pas recommandé.
- Tendez bien la bande avec un crayon ou un autre outil similaire avant l'utilisation. Une bande détendue peut casser ou s'emmêler dans l'appareil.

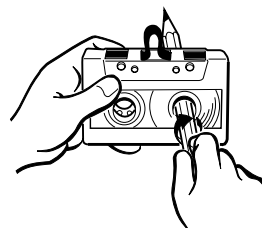

ENREGISTREMENT DE BASE

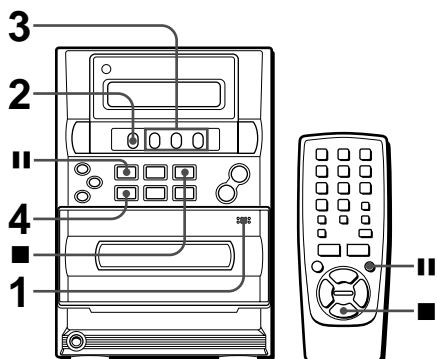

Préparatifs

- Faites défiler la bande jusqu'à l'emplacement où doit commencer l'enregistrement.
- Uniquement des cassettes de Type I (normal) peuvent être enregistrées.

1 Insérez la cassette à enregistrer dans la platine.

Insérez la cassette la face à enregistrer dirigée vers l'extérieur de l'appareil et le côté exposé vers le bas.

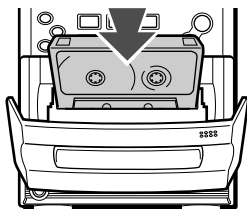

2 Appuyez sur TAPE/REV MODE pour sélectionner le mode inversion.

Pour enregistrer sur une seule face, sélectionnez $\overleftarrow{\text{I}}$.

Pour enregistrer sur les deux faces, sélectionnez $\overleftarrow{\text{II}}$ ou $\overrightarrow{\text{II}}$.

3 Appuyez sur l'une des touches de fonction et préparez la source à enregistrer.

Pour enregistrer depuis un CD, appuyez sur CD et chargez le disque.

Pour enregistrer depuis une émission de radio, appuyez sur TUNER BAND et accordez une station.

Pour enregistrer depuis un appareil raccordé, appuyez sur AUX et préparez la lecture.

4 Appuyez sur ● pour démarrer l'enregistrement.

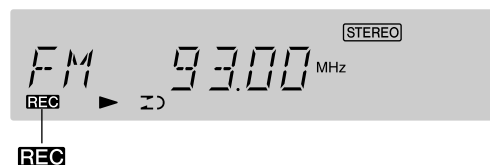

Quand la fonction sélectionnée est CD, la lecture et l'enregistrement démarrent simultanément.

Quand la source sélectionnée est un appareil raccordé, démarrez la lecture de cette source.

Pour arrêter l'enregistrement, appuyez sur ■.

Pour arrêter temporairement l'enregistrement, appuyez sur II. (Applicable quand la source est la radio ou un appareil raccordé.) Pour reprendre l'enregistrement, appuyez à nouveau.

INSERTION D'ESPACES VIERGES

Des espaces vierges de 4 secondes peuvent être insérés à l'emplacement souhaité lors de l'enregistrement. (Applicable quand la source est la radio ou un appareil raccordé.)

1 Appuyez sur ● pendant l'enregistrement ou en mode pause d'enregistrement. REC clignote pendant 4 secondes et la bande défile sans enregistrer. Après 4 secondes, la platine entre en mode pause d'enregistrement.

2 Appuyez sur II pour reprendre l'enregistrement.

Pour insérer un espace vierge de moins de 4 secondes, appuyez à nouveau sur ● tandis que REC clignote.

Pour insérer un espace vierge de plus de 4 secondes, après le passage au mode pause d'enregistrement de la platine, appuyez à nouveau sur ●. Chaque pression de la touche ajoutera un espace vierge de 4 secondes.

Pour effacer un enregistrement

- 1 Insérez la cassette à effacer dans la platine.
- 2 Réglez la cassette à l'emplacement où doit commencer l'effacement.
- 3 Réglez le mode d'inversion en appuyant sur TAPE/REV MODE.
- 4 Appuyez sur AUX.
Si un appareil en option est raccordé aux prises AUX, éteignez-le.
- 5 Appuyez sur ● pour démarrer l'effacement.

ENREGISTREMENT AVEC MONTAGE AI

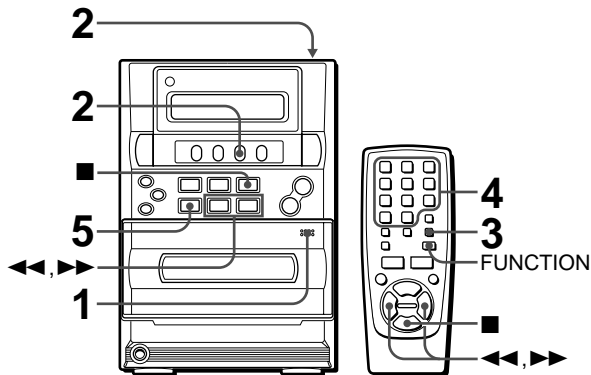

La fonction montage AI permet l'enregistrement d'un CD sans avoir à s'inquiéter de la longueur de la bande et de la longueur des pistes. Quand un CD est inséré, l'appareil calcule automatiquement la longueur totale des pistes. Si nécessaire, l'ordre des pistes est réorganisé de sorte qu'aucune piste ne soit coupée.

(AI: Intelligence Artificielle)

REMARQUE

L'enregistrement avec montage AI ne démarrera pas en milieu de bande.

La cassette doit être enregistrée depuis le début de chaque face.

1 Insérez la cassette à enregistrer dans la platine.

Insérez la cassette la face à enregistrer dirigée vers l'extérieur de l'appareil et le côté exposé vers le bas.

2 Appuyez sur CD, et chargez le disque.

Vous pouvez appuyer plusieurs fois sur **FUNCTION** sur la télécommande pour sélectionner la fonction CD.

3 Appuyez trois fois sur MODE.



4 Appuyez sur les touches numérotées pour désigner la longueur de bande.

10 à 99 minutes peuvent être spécifiées.

Exemple: Si vous utilisez 60 minutes de bande, appuyez sur **6** et **0**.

Au bout de quelques secondes, le microprocesseur détermine les pistes à enregistrer sur chaque face de la cassette.

- ◀◀ et ▶▶ sont également valables pour désigner la longueur de bande.

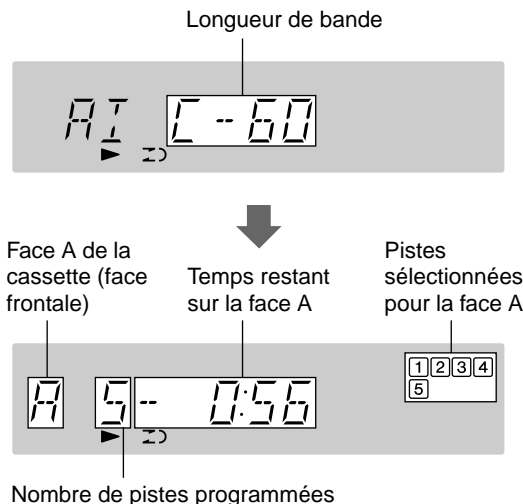

5 Appuyez sur ● pour démarrer l'enregistrement.

La cassette est rebobinée depuis le début de la face dirigée vers le haut, l'amorce est lue pendant 10 secondes et l'enregistrement démarre. À la fin de l'enregistrement sur la face dirigée vers le haut (face A), l'enregistrement sur la face contraire (face B) démarre.

Pour arrêter l'enregistrement

Appuyez sur ■. L'enregistrement et la lecture du CD s'arrêtent simultanément.

Pour supprimer le programme de montage

Appuyez deux fois sur ■.

Pour vérifier l'ordre des numéros de piste programmés

Avant l'enregistrement, appuyez sur **MODE** pour sélectionner la face A ou B, puis appuyez plusieurs fois sur ▶▶.

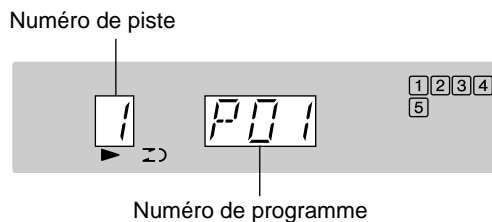

Temps sur les cassettes et temps de montage

Le temps d'enregistrement réel des cassettes est ordinairement un peu plus long que le temps d'enregistrement spécifié sur l'étiquette. Cet appareil peut programmer des pistes pour utiliser le temps en surplus.

REMARQUE

- L'enregistrement est interdit si la languette de protection d'effacement accidentel a été brisée sur l'une ou l'autre face de la cassette.
- La fonction de montage AI n'est pas utilisable avec des disques contenant 31 pistes ou plus.

ENREGISTREMENT AVEC MONTAGE PROGRAMMÉ

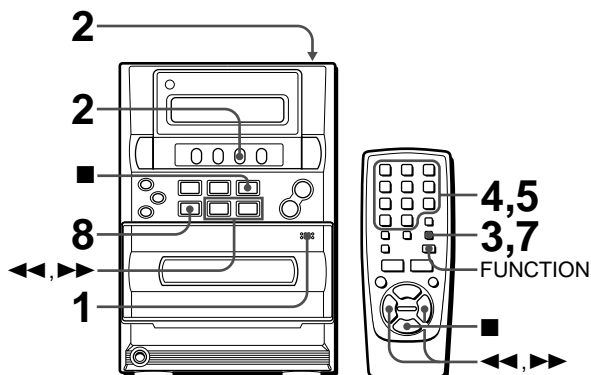

La fonction de montage programmé permet l'enregistrement d'un CD tout en contrôlant le temps restant sur les deux faces de la cassette à la programmation des pistes.

REMARQUE

L'enregistrement d'un montage programmé ne démarrera en milieu de cassette. La cassette doit être enregistrée depuis le début de l'une des faces.

1 Insérez la cassette à enregistrer dans la platine.

Insérez la cassette la face à enregistrer dirigée vers l'extérieur de l'appareil et le côté exposé vers le bas.

2 Appuyez sur CD, et chargez le disque.

Vous pouvez appuyer plusieurs fois sur **FUNCTION** sur la télécommande pour sélectionner la fonction CD.

3 Appuyez quatre fois sur MODE.



4 Appuyez sur les touches numérotées pour désigner la longueur de bande.

10 à 99 minutes peuvent être spécifiées.

Exemple: Si vous utilisez 60 minutes de bande, appuyez sur 6 et 0.

• ◀◀ et ▶▶ sont également valables pour désigner la longueur de bande.

5 Appuyez sur les touches numérotées pour programmer une piste.

Exemple: Pour sélectionner la piste 10, appuyez sur +10 et 0.

6 Répétez l'opération 5 pour le reste des pistes pour la face A.

Une piste dont le temps de lecture est plus long que le temps restant ne peut être programmée.

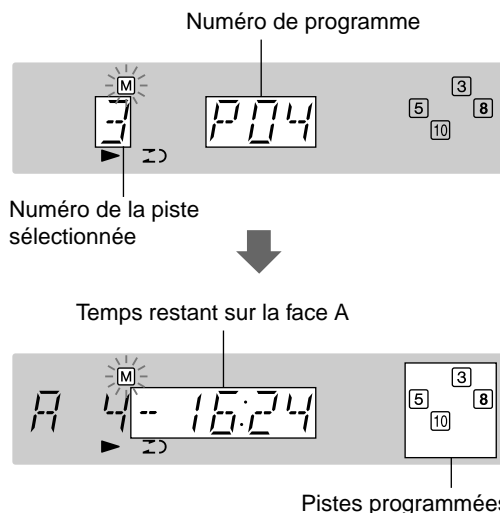

7 Appuyez sur MODE pour sélectionner la face B et programmez les pistes pour la face B.

Après la confirmation de B dans l'afficheur, répétez l'opération 5.

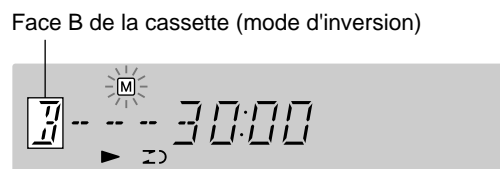

8 Appuyez sur ● pour démarrer l'enregistrement.

La cassette est rebobinée depuis le début de la face dirigée vers le haut, l'amorce est lue pendant 10 secondes et l'enregistrement démarre. À la fin de l'enregistrement sur la face dirigée vers le haut (face A), l'enregistrement sur la face contraire (face B) démarre.

Pour arrêter l'enregistrement

Appuyez sur ■. L'enregistrement et la lecture du CD s'arrêtent simultanément.

Pour vérifier l'ordre des numéros de piste programmés

Avant l'enregistrement, appuyez sur **MODE** pour sélectionner la face A ou B, puis appuyez plusieurs fois sur ▶▶.

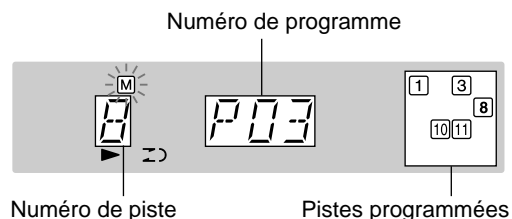

Pour modifier le programme sur chaque face

Appuyez sur **MODE** pour sélectionner la face A ou B, et appuyez sur ■ pour supprimer le programme de la face sélectionnée. Puis programmez à nouveau les pistes.

Pour supprimer le programme de montage

Appuyez deux fois sur ■.

REMARQUE

L'enregistrement est interdit si la languette de protection d'effacement accidentel a été brisée sur l'une ou l'autre face de la cassette.

LECTURE TEMPORISÉE ET ENREGISTREMENT TEMPORISÉ

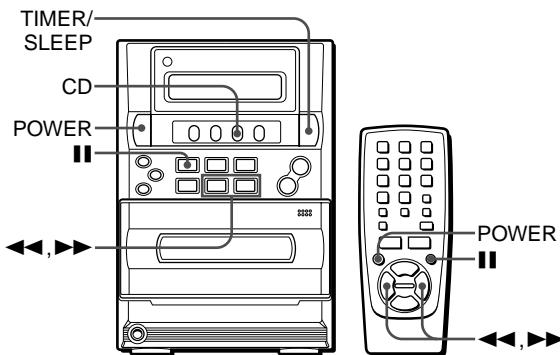

L'appareil peut être mis sous tension à une heure précise tous les jours avec la minuterie intégrée.

Préparatifs

Vérifiez que l'horloge est à l'heure. (Voir la page 6.)

1 Appuyez plusieurs fois sur TIMER/SLEEP pour sélectionner la lecture temporisée ou l'enregistrement temporisé.



"TM PLAY" pour la lecture temporisée
"TM REC" pour l'enregistrement temporisé

2 Dans les 4 secondes, appuyez sur II.



REMARQUE

Si vous n'appuyez pas sur II dans les 4 secondes, une autre opération démarrera.

3 Réglez l'heure de mise sous tension.

Désignez l'heure de mise sous tension en appuyant sur ◀◀ ou ▶▶, et appuyez sur II. Puis désignez les minutes de la mise sous tension en appuyant sur ◀◀ ou ▶▶, et appuyez sur II.



4 Appuyez sur ◀◀ ou ▶▶ pour sélectionner la source, et appuyez sur II.

- Pour la lecture temporisée d'un CD, sélectionnez "CD".
- Pour la lecture temporisée d'une cassette, sélectionnez "TAPE".
- Pour la lecture/enregistrement temporisés d'une émission de radio, sélectionnez "FM" ou "AM". Vous sélectionnez la bande plus tard dans l'opération 6.
- Pour la lecture/enregistrement temporisés d'un appareil raccordé aux prises AUX, sélectionnez "AUX".

5 Sélectionnez la durée pour la période d'activation par minuterie avec ◀◀ ou ▶▶, et appuyez sur II.



La durée pour la période d'activation par minuterie peut être réglée entre 5 et 240 minutes par unités de 5 minutes.

6 Préparez la source.

- Pour la lecture temporisée d'un CD, chargez le CD.
- Pour la lecture temporisée d'une cassette, insérez la cassette.
- Pour la lecture/enregistrement temporisés d'une émission de radio, appuyez sur TUNER/BAND pour sélectionner la bande et accordez la station souhaitée.
- Pour la lecture/enregistrement temporisés d'un appareil raccordé aux prises AUX, réglez la minuterie de l'appareil afin que la lecture commence en même temps.

7 Pour l'enregistrement temporisé: Insérez la cassette à enregistrer.

8 Ajustez le volume et la qualité du son.

Le son de la source sera audible au volume réglé ici à la mise sous tension à l'heure réglée. Mais si le niveau du volume est réglé à 20 ou plus, il sera automatiquement réglé à 20 à la mise sous tension.

9 Appuyez sur POWER pour mettre l'appareil hors tension.

☉ (et REC) reste affiché après la mise hors tension (mode d'attente temporisé).

À l'heure de la mise sous tension, l'appareil se met sous tension et la lecture (ou l'enregistrement) de la source sélectionnée commence.

REMARQUE

- La lecture et l'enregistrement temporisés ne démarreront pas tant que l'appareil est hors tension.
- Si vous utilisez l'appareil alors que la minuterie est réglée, répétez les opérations 6 à 8 pour préparer la source et la destination de l'enregistrement, et ajustez le volume et la qualité du son avant de mettre hors tension.

Pour vérifier le réglage de la minuterie

Appuyez plusieurs fois sur **TIMER/SLEEP** afin que "TM PLAY" ou "TM REC" clignote. Au bout de 4 secondes, la source sélectionnée et la durée pour la période d'activation temporisée s'afficheront pendant 4 secondes.

Pour modifier le réglage de la minuterie

Refaites le réglage de la minuterie depuis le début.

Pour annuler temporairement le mode d'attente temporisé

Appuyez plusieurs fois sur **TIMER/SLEEP** afin que "TM OFF" s'affiche.

⊖ (et **REC**) disparaissent de l'afficheur.

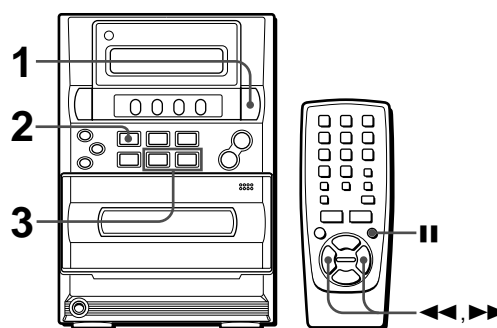
MINUTERIE DE SOMMEIL

Vous pouvez couper l'alimentation de l'appareil automatiquement à une heure précise.

1 Appuyez sur TIMER/SLEEP afin que "SLEEP" apparaisse dans l'afficheur.

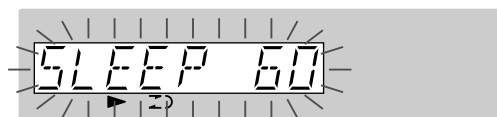

2 Dans les 4 secondes, appuyez sur II.

3 Dans les 4 secondes, appuyez sur ◀◀ ou ▶▶ pour spécifier la période d'activation temporisée.

La durée peut être réglée entre 5 et 240 minutes par unités de 5 minutes.



Heure spécifiée

Pour vérifier le temps restant avant la mise hors tension

Appuyez sur **TIMER/SLEEP**.

Le temps restant s'affiche pendant 4 secondes.

Pour annuler la minuterie de sommeil

Appuyez sur **TIMER/SLEEP** afin que "SLEEP" apparaisse dans l'afficheur, et dans les 4 secondes, appuyez sur ■.

RACCORDEMENT D'UN APPAREIL EN OPTION

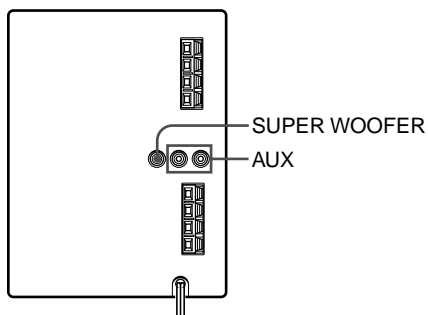

Voir le mode d'emploi de l'appareil raccordé pour les détails.

- Les cordons de raccordement ne sont pas fournis. Procurez-vous les cordons nécessaires.
- Consultez votre revendeur AIWA pour les appareils en option disponibles.

PRISES AUX

Ce système peut entrer des signaux sonores analogiques par ces prises.

Utilisez un câble avec prises RCA pour raccorder un appareil audio (tourne-disques, lecteurs LD, magnétoscopes, etc.).

Raccordez la fiche rouge à la prise R (droite) et la fiche blanche à la prise L (gauche).

Au raccordement d'un tourne-disque

Utilisez un tourne-disque à amplificateur égaliseur intégré AIWA.

PRISE SUPER WOOFER (EXTRÊME- GRAVE)

Raccordez à cette prise une enceinte d'extrême-grave alimentée optionnelle munie d'un amplificateur intégré.

ÉCOUTE DE SOURCES EXTERNÉS

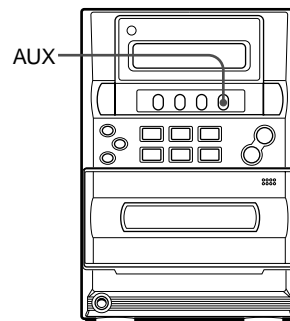

Pour la lecture d'un appareil raccordé aux prises AUX, procédez comme suit.

1 Appuyez sur AUX.

"AUX" apparaît dans l'afficheur.

2 Procédez à la lecture de l'appareil raccordé.

ENTRETIEN ET MAINTENANCE

L'entretien et la maintenance périodiques de l'appareil et des disques sont requis pour optimiser les performances de votre appareil.

Nettoyage du coffret

Utilisez un chiffon doux et sec.

Si les surfaces sont très sales, utilisez un chiffon doux légèrement humidifié d'une solution détergente douce. N'utilisez pas de solvants puissants, comme l'alcool, la benzine ou un diluant pouvant abîmer la finition de l'appareil.

Nettoyage des têtes de cassette

Si les têtes de cassette sont sales;

- les sons de haute fréquence ne sortent pas
- le son est anormalement élevé
- le son est déséquilibré
- la cassette ne peut s'effacer
- la cassette ne peut s'enregistrer

Toutes les 10 heures de fonctionnement, nettoyez les têtes de cassette avec une cassette de nettoyage de têtes.

Consultez le Mode d'emploi des cassettes de nettoyage pour plus de détails.

Entretien des CD

- Quand un CD est sale, essuyez-le du centre vers la périphérie avec un chiffon de nettoyage.

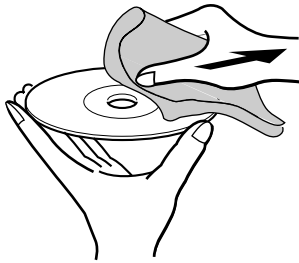

- Après la lecture d'un CD, rangez-le dans sa boîte. Ne laissez pas les CD à un endroit chaud ou humide.

Entretien des cassettes

- Rangez les cassettes dans leur boîte après l'usage.
- Ne laissez pas les cassettes près d'aimants, d'un moteur, d'un téléviseur, ou d'une source de magnétisme. Cela dégraderait la qualité sonore et causerait du bruit.
- N'exposez pas les cassettes en plein soleil, et ne les laissez pas dans une voiture en plein soleil.

Pour réinitialiser l'appareil

En cas d'anomalie sur l'afficheur ou les platines cassettes, réinitialisez l'appareil comme suit.

- 1 Appuyez sur **POWER** pour mettre hors tension.
- 2 Appuyez sur **VOLUME UP** tout en appuyant sur **■**. Toutes les données mémorisées après l'achat seront annulées.
Si l'alimentation ne peut être coupée dans l'opération 1 à cause d'un mauvais fonctionnement, réinitialisez en déconnectant le cordon secteur et répétez l'opération 2.

GUIDE DE DÉPANNAGE

Vérifiez les points suivants si l'appareil ne fonctionne pas comme indiqué dans ce mode d'emploi.

GÉNÉRALITÉS**Absence de son.**

- Le cordon d'alimentation secteur est-il raccordé correctement?
- N'y a-t-il pas un mauvais raccordement? (→ page 4)
- Une touche de fonction erronée a-t-elle été pressée?

Le son devient inaudible et l'alimentation se coupe soudain.

- Un court-circuit a dû se produire dans les bornes d'enceinte.
→ Déconnectez le cordon secteur de la prise secteur et reconnectez correctement les cordons d'enceinte. Puis reconnectez le cordon secteur et remettez sous tension.

Son sorti par une enceinte seulement.

- L'autre enceinte est-elle déconnectée?

Affichage erroné ou mauvais fonctionnement.

- Remettez l'appareil à l'état indiqué ci-dessous.

SECTION TUNER**Parasite constant en forme d'onde.**

- L'antenne est-elle raccordée correctement? (→ page 4)
- Le signal est-il faible?
→ Raccordez une antenne extérieure.

La réception radio est parasitée ou le son est déformé.

- L'appareil capte-t-il des bruits extérieurs ou y a-t-il distorsion multivoie?
→ Changez l'orientation de l'antenne.
→ Éloignez l'appareil d'autres appareils électriques.

SECTION PLATINE CASSETTE**La bande ne défile pas.**

- La platine est-elle en mode pause? (→ page 12)
- Le son est déséquilibré ou anormalement élevé.**
- La tête de lecture est-elle sale? (→ page 19)

L'enregistrement est impossible.

- La languette de protection contre l'effacement est-elle brisée? (→ page 12)
- La tête d'enregistrement est-elle sale? (→ page 19)

L'effacement est impossible.

- La tête d'effacement est-elle sale? (→ page 19)
- Une cassette à bande CrO₂ ou métal est-elle utilisée?

Les sons de haute fréquence ne sortent pas.

- La tête d'enregistrement/lecture est-elle sale? (→ page 19)

SECTION LECTEUR CD**Le lecteur CD ne fonctionne pas.**

- Le disque est-il correctement inséré? (→ page 10)
- Le disque est-il sale? (→ page 19)
- La lentille est-elle affectée par la condensation?
→ Attendez environ une heure et essayez à nouveau.

SPÉCIFICATIONS

UNITÉ PRINCIPALE

Section tuner FM

Plage d'accord	87,5 MHz à 108 MHz
Sensibilité utilisable (IHF)	13,2 dBf
Bornes d'antenne	75 ohms (asymétrique)

Section tuner AM

Plage d'accord	530 kHz à 1710 kHz (pas de 10 kHz) 531 kHz à 1602 kHz (pas de 9 kHz)
Sensibilité utilisable	350 µV/m
Antenne	Antenne-cadre

Section amplificateur

Puissance de sortie	5,5 W + 5,5 W (100 Hz à 15 kHz, avec distorsion harmonique totale non supérieure à 1%, 4 ohms) 7 W + 7 W (100 Hz à 15 kHz, avec distorsion harmonique totale non supérieure à 10%, 4 ohms)
---------------------	---

Entrée

Sorties	AUX: 500 mV SPEAKERS: acceptent des enceintes de 4 ohms ou plus PHONES (mini prise stéréo): accepte des écouteurs de 32 ohms ou plus
---------	--

Section platine cassette

Format des pistes	4 pistes, 2 canaux stéréo
Réponse de fréquence	Cassette normale: 50 Hz – 15000 Hz

Système d'enregistrement

Têtes	Polarisation c.a. 1 tête d'enregistrement/lecture 1 tête d'effacement
-------	---

Section lecteur disque compact

Laser	Laser semi-conducteur ($\lambda = 780$ nm)
Convertisseur N-A	Linéaire 1 bit
Pleurage et scintillement	Non mesurable

SYSTÈME ACOUSTIQUE

Enceintes	Type conique 100 mm
Impédance	4 ohms
Dimensions (L × H × P)	140 × 231,5 × 198 mm
Poids	1,1 kg

GÉNÉRALITÉS

Alimentation	Secteur de 120 V, 60 Hz
Consommation	26 W
Dimensions de l'unité principale (L × H × P)	160 × 231,5 × 197 mm
Poids de l'unité principale	2,5 kg

Les spécifications et l'aspect extérieur sont sujets à modifications sans préavis.

DROITS D'AUTEUR

Veillez vérifier les lois concernant les droits d'auteur des enregistrements des disques, de la radio ou de cassettes extérieures du pays dans lequel cet appareil est utilisé.

REMARQUE

Cet appareil a été testé et jugé conforme aux limites des appareils numériques de Classe B, conformément à la Partie 15 des Règles FCC. Ces limites sont conçues pour fournir une protection raisonnable contre les interférences néfastes dans une installation résidentielle.

Cet appareil produit, utilise et peut rayonner une énergie de fréquence radio et, s'il n'est pas installé et utilisé conformément aux instructions, peut provoquer des interférences gênantes pour les communications radio. Mais rien ne garantit qu'une telle interférence ne se produira pas dans une installation particulière. Si cet appareil produit des interférences gênantes pour la réception radio ou de télévision, ce qui peut se déterminer en allumant et éteignant l'appareil, il est recommandé à l'utilisateur d'essayer de corriger cette interférence en appliquant une ou plusieurs des mesures suivantes:

- Réorientation ou déplacement de l'antenne réceptrice.
- Éloignement de l'appareil du récepteur.
- Raccordement de l'appareil à une prise d'un circuit différent de celui du récepteur.
- Consultez le revendeur ou un technicien radio/télévision expérimenté.

PRÉCAUTION

Les modifications ou ajustements de ce produit, non expressément approuvés par le fabricant, peuvent invalider le droit ou l'autorité de l'utilisateur à utiliser ce produit.

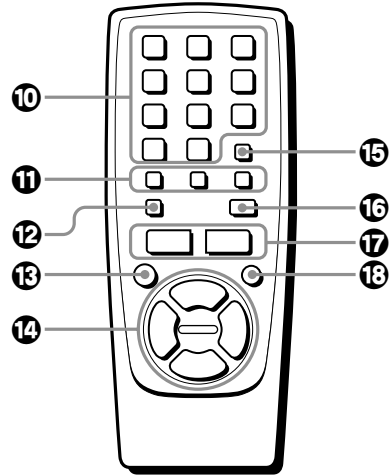
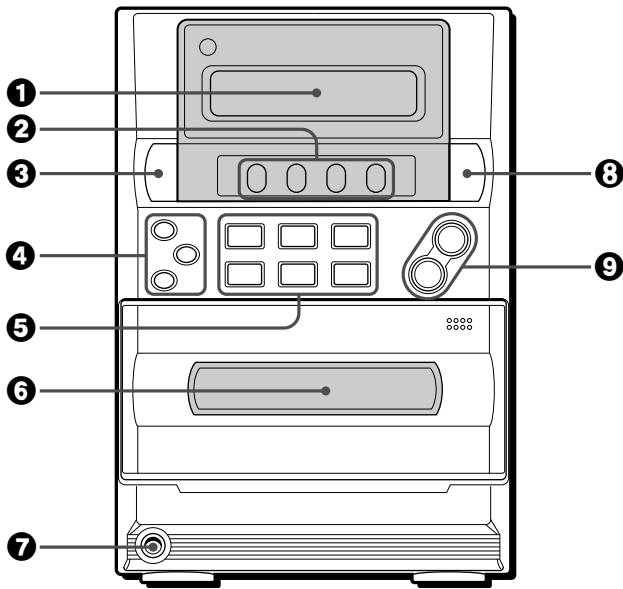

Nom	Page
① Afficheur	
② Touches de fonction	
TAPE/REV MODE	6, 12, 13
TUNER/BAND	6, 8, 9
CD	6, 10, 14, 15
AUX	6, 18
③ POWER \odot STANDBY/ON	6, 8, 16
④ ROCK/POP/JAZZ	7
⑤ \equiv SET	6, 9, 10, 12, 13, 16, 17
$\blacktriangleleft/\blacktriangleright$ DIR/PRESET	10, 12
\blacksquare CLEAR	9, 10-15
\bullet REC/REC MUTE	13-15
$\blacktriangleleft/\blacktriangleleft, \blacktriangleright/\blacktriangleright$	
TUNING DOWN/UP	6, 8-10, 12, 16, 17
⑥ Logement à cassette	12
⑦ PHONES	6
⑧ TIMER/SLEEP	16, 17
⑨ VOLUME UP/DOWN	7

Nom	Page
⑩ Touches numérotées	9, 10, 11, 14, 15
⑪ DISPLAY	6
EQ	7
MODE	8, 10, 11, 14, 15
⑫ BAND	8, 9
⑬ POWER	6, 16
⑭ \blacktriangleright PLAY	5, 11
\blacksquare STOP	6, 9-15
$\blacktriangleleft/\blacktriangleleft, \blacktriangleright/\blacktriangleright$	
SKIP/SEARCH	6, 8-10, 12, 16, 17
⑮ REPEAT	11
⑯ FUNCTION	5
⑰ VOL ∇/\blacktriangle	7
⑱ \equiv PAUSE	6, 9, 10, 12, 13, 16, 17

For assistance and information,

call toll free 1-800-BUY-AIWA. (United States and Puerto Rico)

AIWA CO.,LTD.

Printed in China

Free Manuals Download Website

<http://myh66.com>

<http://usermanuals.us>

<http://www.somanuals.com>

<http://www.4manuals.cc>

<http://www.manual-lib.com>

<http://www.404manual.com>

<http://www.luxmanual.com>

<http://aubethermostatmanual.com>

Golf course search by state

<http://golfingnear.com>

Email search by domain

<http://emailbydomain.com>

Auto manuals search

<http://auto.somanuals.com>

TV manuals search

<http://tv.somanuals.com>