

Having TROUBLE with operation?
Please reset your unit
Refer to page of How to reset your unit
Still having trouble??

USA ONLY

Call 1-800-252-5722
<http://www.jvc.com>
We can help you!

JVC

JVC

Instructions

DVD/CD RECEIVER

KD-ADV5580/KD-DV5500

JVC

DVD/CD RECEIVER

KD-ADV5580/KD-DV5500

RECEPTOR CON DVD/CD

KD-ADV5580/KD-DV5500

RÉCEPTEUR DVD/CD

KD-ADV5580/KD-DV5500

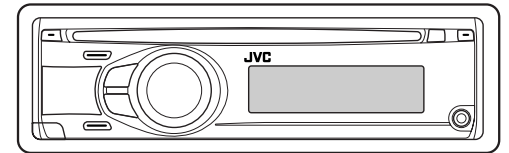
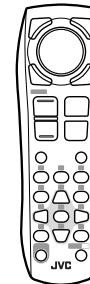
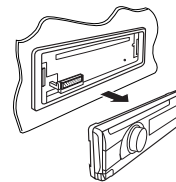

For canceling the display demonstration, see page 11.

Para cancelar la demostración en pantalla, consulte la página 11.

Pour annuler la démonstration des affichages, référez-vous à la page 11.

For installation and connections, refer to the separate manual.

Para la instalación y las conexiones, refiérase al manual separado.

Pour l'installation et les raccordements, se référer au manuel séparé.

INSTRUCTIONS
MANUAL DE INSTRUCCIONES
MANUEL D'INSTRUCTIONS

For customer Use:

Enter below the Model No. and Serial No. which are located on the top or bottom of the cabinet. Retain this information for future reference.

Model No. _____

Serial No. _____

GET0587-001A

[J]

ENGLISH

ESPAÑOL

FRANÇAIS

Thank you for purchasing a JVC product.

Please read all instructions carefully before operation, to ensure your complete understanding and to obtain the best possible performance from the unit.

INFORMATION (For U.S.A.)

This equipment has been tested and found to comply with the limits for a Class B digital device, pursuant to Part 15 of the FCC Rules. These limits are designed to provide reasonable protection against harmful interference in a residential installation. This equipment generates, uses, and can radiate radio frequency energy and, if not installed and used in accordance with the instructions, may cause harmful interference to radio communications. However, there is no guarantee that interference will not occur in a particular installation. If this equipment does cause harmful interference to radio or television reception, which can be determined by turning the equipment off and on, the user is encouraged to try to correct the interference by one or more of the following measures:

- Reorient or relocate the receiving antenna.
- Increase the separation between the equipment and receiver.
- Connect the equipment into an outlet on a circuit different from that to which the receiver is connected.
- Consult the dealer or an experienced radio/TV technician for help.

Caution:

Changes or modifications not approved by JVC could void the user's authority to operate the equipment.

IMPORTANT FOR LASER PRODUCTS

1. CLASS 1 LASER PRODUCT
2. **CAUTION:** Do not open the top cover. There are no user serviceable parts inside the unit; leave all servicing to qualified service personnel.
3. **CAUTION:** (For U.S.A.) Visible and/or invisible class II laser radiation when open. Do not stare into beam. (For Canada) Visible and/or invisible class 1M laser radiation when open. Do not view directly with optical instruments.
4. REPRODUCTION OF LABEL: CAUTION LABEL, PLACED OUTSIDE THE UNIT.

CAUTION VISIBLE AND/OR INVISIBLE CLASS 1M LASER RADIATION WHEN OPEN, DO NOT VIEW DIRECTLY WITH OPTICAL INSTRUMENTS. IEC60825-1:2001 (ENG)	ATTENTION RAYONNEMENT LASER VISIBLE ET/OU INVISIBLE DE CLASSE 1M UNE FOIS OUVERT. NE PAS REGARDER DIRECTEMENT AVEC DES INSTRUMENTS OPTIQUES. (FRA)	AVISO RADIACION LASER DE CLASE 1M VISIBLE Y/O INVISIBLE CUANDO ESTA ABIERTO. NO MIRAR DIRECTAMENTE CON INSTRUMENTAL OPTICO. (ESP)	VARNING SYNLIG OCH/ELLER OBTYLIG LASERSTRÅLNING, KLASS 1M, NÄR DENNA DEL ÄR ÖPPNAD. BETRÄKTA EJ STRÅLEN MED OPTISKA INSTRUMENT. (SWE)	注意 ここを開くと有害な 及び安全上不可逆 のクラス1M レーザ放射が 出ます。 光学眼鏡等で観察 しないでください。(JPN)	CAUTION VISIBLE AND/OR INVISIBLE CLASS II LASER RADIATION WHEN OPEN. DO NOT STARE INTO BEAM. FDA 21 CFR (ENG)
--	---	--	--	--	--



[European Union only]

■ Detaching the control panel

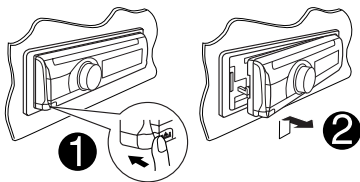

■ Attaching the control panel

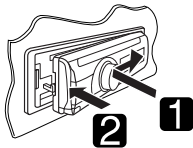

■ How to reset your unit

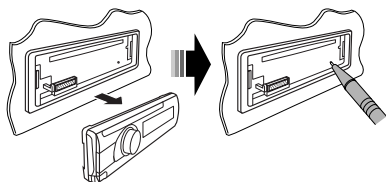

- Your preset adjustments will also be erased.

■ How to forcibly eject a disc

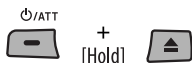

- You can forcibly eject the loaded disc even if the disc is locked. To lock/unlock the disc, see page 13.
- Be careful not to drop the disc when it ejects.
- If this does not work, reset your unit.

WARNINGS:

(To prevent accidents and damage)

- DO NOT install any unit or wire any cable in a location where;
 - it may obstruct the steering wheel and gearshift lever operations.
 - it may obstruct the operation of safety devices such as air bags.
 - it may obstruct visibility.
- DO NOT operate the unit while driving.
- If you need to operate the unit while driving, be sure to look around carefully.
- The driver must not watch the monitor while driving.

If the parking brake is not engaged, "DRIVER MUST NOT WATCH THE MONITOR WHILE DRIVING." appears on the monitor, and no playback picture will be shown.

- This warning appears only when the parking brake lead is connected to the parking brake system built in the car (refer to the Installation/Connection Manual).

This mark is used to indicate...



Turn the control dial to make a selection, then press to confirm the selection.

Indication language:

In this manual, English indications are used for purposes of explanation. You can select the indication language on the monitor on the "LANGUAGE" setting (see page 33).

For safety...

- Do not raise the volume level too much, as this will block outside sounds, making driving dangerous.
- Stop the car before performing any complicated operations.

Temperature inside the car...

If you have parked the car for a long time in hot or cold weather, wait until the temperature in the car becomes normal before operating the unit.

KD-ADV5580 is equipped with the steering wheel remote control function.

- See the Installation/Connection Manual (separate volume) for connection.

Caution for DualDisc playback

The Non-DVD side of a "DualDisc" does not comply with the "Compact Disc Digital Audio" standard. Therefore, the use of Non-DVD side of a DualDisc on this product may not be recommended.

Caution on volume setting

Discs produce very little noise compared with other sources. Lower the volume before playing a disc to avoid damaging the speakers by the sudden increase of the output level.

CONTENTS

Detaching the control panel.....	3
Attaching the control panel	3
How to reset your unit	3
How to forcibly eject a disc.....	3

INTRODUCTIONS

Playable disc type	6
--------------------------	---

OPERATIONS

Basic operations.....	7
• Using the control panel.....	7
• Using the remote controller (RM-RK255).....	8
Preparation.....	11
Listening to the radio.....	11
Disc operations.....	13
• Operations using the control panel.....	14
• Operations using the remote controller (RM-RK255).....	16

EXTERNAL DEVICES

Listening to the CD changer	22
Listening to the satellite radio	23
Listening to the iPod.....	25
Listening to the other external components	26

SETTINGS

Selecting a preset sound mode	27
Menu operations.....	29
Title assignment	32
Disc setup menu.....	33

REFERENCES

More about this unit	35
Maintenance.....	39
Troubleshooting.....	40
Specifications.....	44

Playable disc type

Disc type	Recording format, file type, etc	Playable
DVD	DVD-Video (Region Code: 1) *1 	✓OK
	DVD-Audio/DVD-ROM	✗NO
DVD Recordable/Rewritable (DVD-R/-RW *2, +R/+RW *3) <ul style="list-style-type: none"> DVD Video: UDF bridge DVD-VR MPEG-1/MPEG-2 MP3/WMA/WAV AAC/JPEG/MPEG4/DivX/DVD+VR/DVD-RAM 	DVD-Video	✓OK
	DVD-VR	
	MPEG1/MPEG2	
	MP3/WMA/WAV	
	AAC/JPEG/MPEG4/DivX/DVD+VR/DVD-RAM	✗NO
Dual Disc	DVD side	✓OK
	Non-DVD side	✗NO
CD/VCD	Audio CD/CD Text (CD-DA)	✓OK
	VCD (Video CD)	
	DTS-CD/SVCD (Super Video CD)/CD-ROM/CD-I (CD-I Ready)	✗NO
CD Recordable/Rewritable (CD-R/-RW) <ul style="list-style-type: none"> ISO 9660 level 1, level 2, Romeo, Joliet 	CD-DA	✓OK
	VCD (Video CD)	
	MPEG1/MPEG2	
	MP3/WMA/WAV	
	AAC/JPEG/MPEG4/DivX	✗NO

*1 If you insert a DVD Video disc of an incorrect Region Code, "REGION CODE ERROR" appears on the monitor.

*2 DVD-R recorded in multi-border format is also playable (except for dual layer discs). DVD-RW dual layer discs are not playable.

*3 It is possible to play back finalized +R/+RW (Video format only) discs. +RW double layer discs are not playable.

Basic operations

Using the control panel

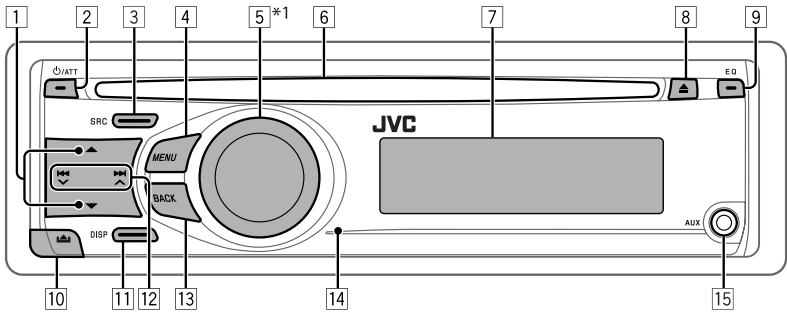

- 1 • **FM/AM**: Select preset station.
• **SIRIUS/XM**: Select category.
• **DISC**: Select title/program/playlist/folder.
• **CD-CH**: Select folder.
• **IPOD**: Enter the main menu/Pause playback/Confirm selection.
- 2 • Turn on the power.
• Attenuate the sound (if the power is on).
• Turn off the power [Hold].
- 3 Select the source.
FM → **AM**^{*2} → **SIRIUS**^{*3}/**XM**^{*3} → **DISC**^{*3} → **CD-CH**^{*3}/**IPOD**^{*3} (or **EXT INPUT**) → **AUX IN**^{*2} → (back to the beginning)
- 4 • Enter list operations.
• Enter Menu setting [Hold].
- 5 • Control the volume^{*4} or select items [Turn].
• Confirm the selection [Press].
• **FM**: Enter SSM preset mode [Hold].
• **DISC**: Pause/resume playback^{*4} [Press].
• **DISC/CD-CH/IPOD**: Enter playback mode [Hold].
- 6 Loading slot
- 7 Display window
- 8 Eject disc.
- 9 Select the sound mode.
- 10 Detach the panel.
- 11 • Change the display information (if the power is turned on).
• Check the current clock time (if the power is turned off).^{*5}
- 12 • **FM/AM/SIRIUS/XM**: Search for station/channel.
• **DISC**: Select chapter/track.
• **CD-CH/IPOD**: Select track.
- 13 Return to the previous menu.
- 14 Remote sensor
- 15 AUX (auxiliary) input jack

^{*1} Also known as "Control dial" in this manual.

^{*2} You cannot select these sources if they were disabled in the Menu (see "SRC SELECT" in "Menu operations" on page 31).

^{*3} You cannot select these sources if they are not ready or not connected.

^{*4} You can still adjust the volume during pause when the selected source is DISC.
Before resume playback, check to be sure that you have not raise the volume level too much.

^{*5} The current clock time is displayed if "CLOCK DISP" is set to "CLOCK OFF" (see page 29).

Continued on the next page

Display window

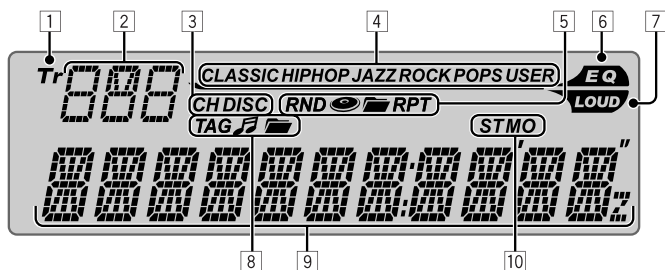

- | | |
|--|--|
| <p>1 Tr (track) indicator</p> <p>2 Source display / Track number / Folder number / Disc number / Title number / PBC indicator / Time countdown indicator</p> <p>3 Playback source indicators—CH (CD changer), DISC</p> <p>4 Sound mode indicators—CLASSIC, HIP HOP, JAZZ, ROCK, POPS, USER</p> <p>5 Playback mode / item indicators—RND (random), (disc), (folder), RPT (repeat)</p> | <p>6 EQ (equalizer) indicator</p> <p>7 LOUD (loudness) indicator</p> <p>8 Disc information indicators—TAG (Tag information), (track/file), (folder)</p> <p>9 Main display (Time, menu, playback information)</p> <p>10 Tuner reception indicators—ST (stereo), MO (monaural)</p> |
|--|--|

Using the remote controller (RM-RK255)

Installing the batteries

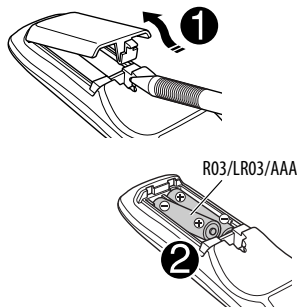

Insert the batteries into the remote controller by matching the polarity (+ and -) correctly.

Caution:

- Danger of explosion if battery is incorrectly replaced. Replace only with the same or equivalent type.
- Battery shall not be exposed to excessive heat such as sunshine, fire, or the like.

If the effectiveness of the remote controller decreases, replace the batteries.

Before using the remote controller:

- Aim the remote controller directly at the remote sensor on the unit.
- DO NOT expose the remote sensor to bright light (direct sunlight or artificial lighting).

7* TOP MENU button

- DVD-Video: Shows the disc menu.
- DVD-VR: Shows the Original Program screen.
- VCD: Resumes PBC playback.

8* OSD (on-screen display) button

- Shows the on-screen bar.

9 SHIFT button

- Functions with other buttons.

10 DISP (display) button

- Changes the display information (if the power is turned on).
- Checks the current clock time (if the power is turned off).

11 ◀▶ buttons

- DVD-Video: Slow motion playback (during pause).
- DVD-VR/VCD: Forward slow motion playback (during pause).
- MPEG Video/MP3/WMA/WAV: Reverse search/forward search.

12 SOURCE button

- Selects the source.

13 ▶ (play) / ⏸ (pause) button

- **DISC**: Starts/pauses playback.

14 ⏪ (end call) button

- Not applicable for this unit.

■ (stop) buttons

- **DISC**: Stops playback.

15* RETURN button

- VCD: Returns to the PBC menu.

16* DVD MENU button

- DVD-Video: Shows the disc menu.
- DVD-VR: Shows the Playlist screen.
- VCD: Resumes PBC playback.

17* △/▽ buttons

- DVD-Video: Makes selection/settings.
- **CD-CH**: Changes discs in the magazine.

</> buttons

- DVD-Video: Makes selection/settings.
- MPEG Video: Skips back or forward by about five minutes.

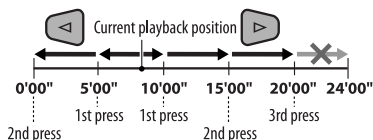
**ENT (enter) button**

- Confirms selection.

18* DUAL button

- Not applicable for this unit.

19 DIRECT button

- **DISC**: Enters direct search mode for chapter/title/program/playlist/folder/track when pressed with SHIFT button (see page 17 for details).

CLR (clear) button

- **DISC**: Erases the misentry when pressed with SHIFT button.





* Functions as number buttons/* (asterisk)/# (hatch) when pressed with SHIFT button.

– **DISC**: Enters chapter/title/program/playlist/folder/track number after entering search mode by pressing SHIFT and DIRECT (see page 17 for details).



Preparation

Canceling the display demonstration and setting the clock

- See also page 29.

1		Turn on the power.
2	 <p>[Hold] Press and hold until the main menu is called up.</p>   <p>[Turn] → [Press] • Repeat this procedure.</p>	<p>Cancel the display demonstrations Select "DEMO," then "DEMO OFF."</p> <p>Set the clock Select "CLOCK" → "CLOCK SET." Adjust the hour, then press control dial once to proceed to adjust the minute.</p> <ul style="list-style-type: none"> • To return to the previous menu, press BACK.

Listening to the radio

1		Select "FM" or "AM."
2		<p>Search for a station to listen—Auto Search. When a station is tuned in, searching stops. To stop searching, press the same button again.</p> <ul style="list-style-type: none"> • You can also search for a station manually—Manual Search. Hold either one of the buttons until "M" flashes on the display, then press it repeatedly. • When receiving an FM stereo broadcast with sufficient signal strength, the ST indicator lights up on the display.

Changing the display information

DISP 

Frequency → Clock → Station name* → (back to the beginning)

* If no title is assigned to a station, "NO NAME" appears. To assign a title to a station, see page 32.

Continued on the next page

Improving the FM reception

When an FM stereo broadcast is hard to receive, activate monaural mode for better reception.

- See also page 30.

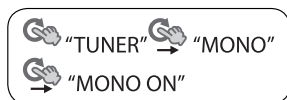
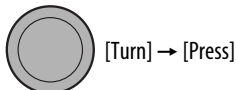

Reception improves, but stereo effect will be lost.

- The MO indicator lights up on the display.

To restore the stereo effect, repeat the same procedure to select "MONO OFF." The MO indicator goes off.

Storing stations in memory

Automatic presetting (FM)—SSM (Strong-station Sequential Memory)

You can preset up to 18 stations for FM.

1 While listening to a station...



2 Select the preset number range you want to store.



SSM 01–06 ↔ SSM 07–12 ↔ SSM 13–18

3



Local FM stations with the strongest signals are searched and stored automatically.

- **To stop searching**, press ◀▶◀▶/▶▶▶▶.

To preset other 6 stations, repeat from step 1 again.

Manual presetting (FM/AM)

You can preset up to 18 stations for FM and 6 stations for AM.

Ex.: Storing FM station of 92.50 MHz into preset number "04."

1



2 Select preset number "04."

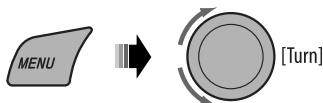

3



Selecting preset station

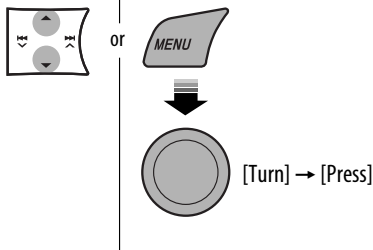

Disc operations

Before performing any operations...

Turn on the monitor to watch the playback picture. If you turn on the monitor, you can also control playback of other discs by referring to the monitor screen. (See pages 18 – 21.)

The disc type is automatically detected, and playback starts automatically (for DVD: automatic start depends on its internal program).

If the current disc does not have any disc menu, all tracks will be played repeatedly until you change the source or eject the disc.

If "⊘" appears on the monitor when pressing a button, the unit cannot accept the operation you have tried to do.

- In some cases, without showing "⊘", operations will not be accepted.

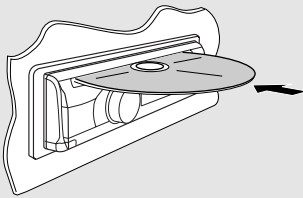
1		Turn on the power.
2		Insert a disc. All tracks will be played repeatedly until you change the source or eject the disc.

Stop playing and ejecting the disc



- "NO DISC" appears. Press SRC to listen to another playback source.

Prohibiting disc ejection

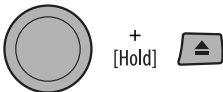

To cancel the prohibition, repeat the same procedure.

Selecting a track/folder (MP3/WMA/WAV/CD)









[Turn] → [Press]

- For MP3/WMA/WAV discs, select the desired folder, then the desired track by repeating the control dial procedures.
- To return to the previous menu, press BACK.

Continued on the next page

Changing the display information

DISP 







 DVD Video	Current chapter number and Elapsed playing time → Current chapter number and Clock → Current title and chapter number → (back to the beginning)
 DVD-VR	Current chapter number and Elapsed playing time → Current chapter number and Clock → Current program (or playlist) number and chapter number → (back to the beginning)
 MPEG	Elapsed playing time → Folder number and Clock → Folder name → Track title → (back to the beginning)
 VCD	Current track number and Elapsed playing time → Current track number and Clock → (back to the beginning)
 MP3/WMA/WAV	Current track number and Elapsed playing time → Current track number and Clock → Album name/performer (folder name* ¹) → Track title (file name* ¹) → (back to the beginning)
 CD	Current track number and Elapsed playing time → Current track number and Clock → Disc title/performer* ² → Track title* ² → (back to the beginning)

*¹ If the file does not have Tag information or "TAG DISPLAY" is set to "TAG OFF" (see page 30), folder name and file name appear. TAG indicator will not light up.







*² "NO NAME" appears for an audio CD.

Operations using the control panel

Pressing (or holding) the following buttons allows you to...

Disc type			
 DVD Video	[Press] Select chapter [Hold] Reverse/fast-forward chapter* ¹	Select title	[Press] Pause/resume playback
 DVD-VR	[Press] Select chapter [Hold] Reverse/fast-forward chapter* ¹	Select program number/ playlist number	[Press] Pause/resume playback
 MPEG	[Press] Select track [Hold] Reverse/fast-forward track* ²	Select folder	[Press] Pause/resume playback

*¹ – *²: See page 15.



Disc type			
 VCD	[Press] Select track [Hold] Reverse/fast-forward track*1	—	[Press] Pause/resume playback
 MP3/ WMA/WAV	[Press] Select track [Hold] Reverse/fast-forward track*1	Select folder	[Press] Pause/resume playback
 CD	[Press] Select track [Hold] Reverse/fast-forward track*1	—	[Press] Pause/resume playback





*1 Search speed: $\times 2 \Leftrightarrow \times 10$

*2 Search speed:  1 \Leftrightarrow  2



Selecting the playback modes

You can use only one of the following playback modes at a time.

1  [Hold]	2  [Turn] → [Press] REPEAT ↔ RANDOM	3  [Turn] → [Press]
---	---	---









Disc type	REPEAT	RANDOM
 DVD Video	CHAPTER RPT: Repeat current chapter TITLE RPT: Repeat current title	—
 DVD-VR	CHAPTER RPT: Repeat current chapter PROGRAM RPT: Repeat current program (not available for Playlist Playback)	—
 MPEG	TRACK RPT: Repeat current track FOLDER RPT: Repeat current folder	FOLDER RND: Randomly play all tracks of current folder, then tracks of next folders ALL RND: Randomly play all tracks
 VCD	TRACK RPT: Repeat current track (PBC not in use)	ALL RND: Randomly play all tracks (PBC not in use)

Continued on the next page





Disc type	REPEAT	RANDOM
 MP3/ WMA/WAV	TRACK RPT: Repeat current track FOLDER RPT: Repeat current folder	FOLDER RND: Randomly play all tracks of current folder, then tracks of next folders ALL RND: Randomly play all tracks
 CD	TRACK RPT: Repeat current track	ALL RND: Randomly play all tracks

- To cancel repeat play or random play, select “**RPT OFF**” or “**RND OFF**.”
- To return to the previous menu, press BACK.

Operations using the remote controller (RM-RK255)

Button	 DVD Video /  DVD-VR	 MPEG
	Stop play	Stop play
	Start play/Pause (if pressed during play)	Start play/Pause (if pressed during play)
	<ul style="list-style-type: none"> • Reverse/forward chapter search*¹ (No sound can be heard.) • Slow motion*² during pause (No sound can be heard.) – DVD-VR: Reverse slow motion does not work.	Reverse/forward track search* ⁴ (No sound can be heard.)
	[Press] Select chapter (during play or pause) [Hold] Reverse/fast-forward chapter search* ³	[Press] Select track [Hold] Reverse/fast-forward track search* ⁵ (No sound can be heard.)
	<ul style="list-style-type: none"> • DVD-Video: Select title (during play or pause) • DVD-VR: Select program Select playlist (during play or pause) 	Select folder
	—	<ul style="list-style-type: none"> • Skip back or forward the scenes by about five minutes • Select chapter

*1 – *5: See page 17.

Button	VCD	MP3/ WMA/WAV	CD
	Stop play	Stop play	Stop play
	Start play/Pause (if pressed during play)	Start play/Pause (if pressed during play)	Start play/Pause (if pressed during play)
	Reverse/forward track search*1 • Forward slow motion*2 during pause (No sound can be heard.) – Reverse slow motion does not work.	Reverse/forward track search*1	Reverse/forward track search*1
	[Press] Select track [Hold] Reverse/fast-forward track search*3 (No sound can be heard.)	[Press] Select track [Hold] Reverse/fast-forward track search*3	[Press] Select track [Hold] Reverse/fast-forward track search*3
	—	Select folder	—

*1 Search speed: $\times 2 \Rightarrow \times 5 \Rightarrow \times 10 \Rightarrow \times 20 \Rightarrow \times 60$

*2 Slow motion speed: $\blacktriangleright 1/32 \Rightarrow \blacktriangleright 1/16 \Rightarrow \blacktriangleright 1/8 \Rightarrow \blacktriangleright 1/4 \Rightarrow \blacktriangleright 1/2$

*3 Search speed: $\times 2 \Rightarrow \times 10$

*4 Search speed: $\blacktriangleright 1 \Rightarrow \blacktriangleright 2 \Rightarrow \blacktriangleright 3$

*5 Search speed: $\blacktriangleright 1 \Rightarrow \blacktriangleright 2$

Searching for chapter/title/program/playlist/folder/track directly (DVD/MPEG Video/MP3/WMA/WAV/CD)

- ① While holding SHIFT, press DIRECT repeatedly to select the desired search mode.

DVD-Video: \blacktriangleright CHAP \blacktriangleright --- \rightarrow TITLE \blacktriangleright --- \rightarrow Canceled

DVD-VR: \blacktriangleright CHAP \blacktriangleright --- \rightarrow PG/PL \blacktriangleright --- \rightarrow Canceled

MPEG Video: \blacktriangleright TRACK \blacktriangleright --- \rightarrow FOLDER \blacktriangleright --- \rightarrow Canceled

MP3/WMA/WAV: \blacktriangleright Track Search --- \rightarrow Folder Search --- \rightarrow Canceled

CD: \blacktriangleright Track Search --- \rightarrow Canceled

- ② While holding SHIFT, press the number buttons (0 – 9) to enter the desired number.
③ Press ENT (enter) to confirm.

Continued on the next page

- For MPEG Video/MP3/WMA/WAV, track is searched within the same folder.
- For DVD-VR, program/playlist search is possible during Original program playback (PG)/Playlist playback (PL).
- To erase a misentry, press CLR (clear) while holding SHIFT.
- To return to the previous screen, press RETURN.

Using menu driven features... (DVD-Video/DVD-VR)

- 1 Press TOP MENU/DVD MENU to enter the menu screen.
- 2 Press $\Delta/\nabla/\langle/\rangle$ to select an item you want to start play.
- 3 Press ENT (enter) to confirm.

Canceling the PBC playback... (VCD)

- 1 During stop, press DIRECT while holding SHIFT.
 - 2 Hold SHIFT, then press the number buttons (0 – 9) to enter the desired number.
 - 3 Press ENT (enter) to confirm.
- To resume PBC, press TOP MENU/DVD MENU.

Operations using the on-screen bar

(DVD/DVD-VR/MPEG Video/VCD)

These operations are possible on the monitor using the remote controller.

1 Show the on-screen bar (see page 19).

 (twice)

2 Select an item.



3 Make a selection.

If pop-up menu appears...



- To cancel pop-up menu, press RETURN.
- For entering time/numbers, see the following.

Entering time/numbers

Press Δ/∇ to change the number, then press \langle/\rangle to move to the next entry.

- Each time you press Δ/∇ , the number increases/decreases by one value.
- After entering the numbers, press ENT (enter).
- It is not required to enter the zero and trailing zeros (the last two digits in the example below).

Ex.: Time search

DVD: _: _: _ (Ex.: 1:02:00)

Press Δ once, then \rangle twice to go to the third entry, Δ twice, then press ENT (enter).

Removing the on-screen bar



On-screen bar

Ex.: DVD-Video

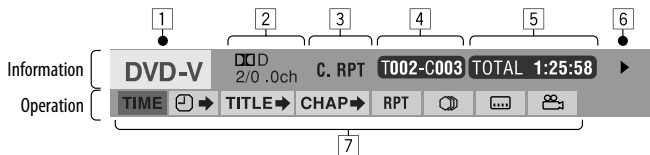

- 1 Disc type
- 2 • DVD-Video: Audio signal format type and channel
• VCD:PBC
- 3 Playback mode*1
- DVD-Video: **T. RPT:** Title repeat
C. RPT: Chapter repeat
- DVD-VR: **C. RPT:** Chapter repeat
PG. RPT: Program repeat
- MPEG Video: **T. RPT:** Track repeat
F. RPT: Folder repeat
A. RND: All random
F. RND: Folder random
- VCD*2: **T. RPT:** Track repeat
A. RND: All random
- 4 Playback information
- T002-C003** Current title/chapter
PG001 C002 Current program/chapter
PL001 C002 Current playlist/chapter
TRACK 01 Current track
F001-T001 Current folder/track
- 5 Time indication
- TOTAL** Elapsed playing time of the disc (For DVD-Video, elapsed playing time of the current title/program/playlist.)
- T. REM** DVD-Video/DVD-VR: Remaining title/program/playlist time
VCD: Remaining disc time
- TIME** Elapsed playing time of the current chapter/track*3
- REM** Remaining time of the current chapter/track*3

- 6 Playback status
- ▶ Play
▶▶ / ◀◀ Forward/reverse search
▶▶ / ◀◀ Forward/reverse slow-motion
|| Pause
■ Stop
- 7 Operation icons
- TIME** Change time indication (see 5.)
▶▶ → Time Search (Enter the elapsed playing time of the current title/program/playlist or of the disc.)
- TITLE →** Title Search (by its number)
CHAP → Chapter Search (by its number)
TRACK → Track Search (by its number)
- ◻ Change the audio language or audio channel
◻ Change or turn off the subtitle language
◻ Change the view angle
RPT Repeat play*1
RND Random play*1

*1 For repeat play/random play, see also pages 15 and 16.

*2 While PBC is not in use.

*3 Not applicable for DVD-VR.

Operations using the control screen

(MPEG Video/MP3/WMA/WAV/CD)

These operations are possible on the monitor using the remote controller.

1 Show the control screen.

MPEG Video: Press **■** during play.

MP3/WMA/WAV/CD: Automatically appear during play.

2 Select "Folder" column or "Track" column (except for CD).



3 Select a folder or track.



4 Start playback.

MPEG Video: Press ENT (enter) or **▶/⏸**.

MP3/WMA/WAV/CD: Playback starts automatically.

Control screen

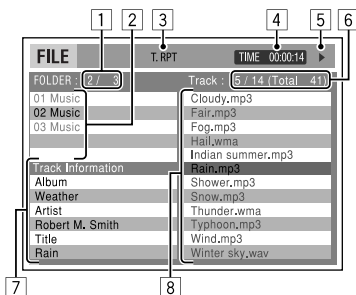

Ex.: MP3/WMA/WAV disc

- 1 Current folder number/total folder number
- 2 Folder list with the current folder selected
- 3 Selected playback mode
- 4 Elapsed playing time of the current track
- 5 Operation mode icon (▶, ■, ⏸, ▶▶, ◀◀)

- 6 Current track number/total number of tracks in the current folder (total number of tracks on the disc)
- 7 Track information
- 8 Track list with the current track selected

Selecting a playback mode

- See also pages 15 and 16.

- 1 While control screen is displayed...



Playback mode selection screen appears on the folder list section of the control screen.

- 2 Select a playback mode.



- 3 Select an item.



REPEAT:

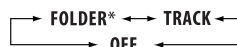

OFF

RANDOM:

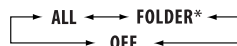

OFF

* Not selectable for CD.

Mode	Playback function
F. RPT (folder repeat):	Repeat current folder
T. RPT (track repeat):	Repeat current track
A. RND (all random):	Randomly play all tracks
F. RND (folder random):	Randomly play all tracks of current folder, then tracks of next folders

- 4 Confirm the selection.



Operations using the list screen

(DVD-VR/MPEG Video/MP3/WMA/WAV)

These operations are possible on the monitor using the remote controller.

Before playing, you can display the folder list/track list to confirm the contents and start playing a track.

1 Display the folder list while stop.



2 Select an item from the folder list.



- Track list of the selected folder appears.
- To go back to the folder list, press RETURN.

3 Select a track to start playing.

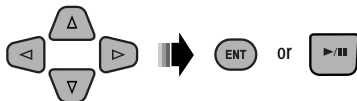

- MP3/WMA/WAV: Control screen appears (see page 20).

List screen (MPEG Video/MP3/WMA/WAV)

Folder:	153/240	Track:	154/198	Page:	4/ 6
fol130	fol140	fol150	fol160		
fol131	fol141	fol151	fol161		
fol132	fol142	fol152	fol162		
fol133	fol143	fol153	fol163		
fol134	fol144	fol154	fol164		
fol135	fol145	fol155	fol165		
fol136	fol146	fol156	fol166		
fol137	fol147	fol157	fol167		
fol138	fol148	fol158	fol168		
fol139	fol149	fol159	fol169		

Ex.: Folder list

- 1 Current folder number/total folder number
- 2 Current track number/total number of tracks in the current folder

- 3 Current page/total number of the pages included in the list
- 4 Current folder/track (highlighted bar)

List screen (DVD-VR)

You can use ORIGINAL PROGRAM or PLAY LIST screen anytime while playing DVD-VR with its data recorded.

- 1 Select a list screen.

TOP MENU

ORIGINAL PROGRAM				
No	Date	Ch	Time	Title
1	25/04/07	4ch	19:00	JVC DVD World 2004
2	17/05/07	8ch	10:30	
3	22/05/07	8ch	17:00	Musical Festival children 001
4	26/05/07	L-1	13:19	
5	20/05/07	4ch	22:00	
6	25/06/07	L-1	8:23	children 002

DVD MENU

PLAY LIST				
No	Date	Chap	Length	Title
1	25/05/07	001	1:03:16	My JVC World
2	17/06/07	005	1:35:25	
3	20/06/07	003	0:10:23	Favorite music children001-002
4	25/06/07	001	0:07:19	

- 1 Program/playlist number
- 2 Recording date
- 3 Recording source (TV station, the input terminal of the recording equipment, etc.)
- 4 Start time of recording
- 5 Title of the program/playlist*
- 6 Current selection (highlighted bar)
- 7 Creating date of playlist
- 8 Number of chapters
- 9 Playback time

* The title of the original program or playlist may not be displayed depending on the recording equipment.

- 2 Select an item from the list.





Listening to the CD changer



It is recommended to use a JVC MP3-compatible CD changer (not supplied) with your unit. You can connect a CD changer to the CD changer jack on the rear of the unit.

- You can only play conventional CDs (including CD Text) and MP3 discs.

Preparation: Make sure "CH/IPOD" is selected in the "SRC SELECT" → "EXT IN" setting, see page 31.



1	SRC 	Select "CD-CH."
2		Enter the list mode.
3	 [Turn] → [Press]	Select a disc, folder, then the track. Playback starts automatically. <ul style="list-style-type: none"> If there is no disc on the selected tray, the unit beeps.

- To select another folder/track while playing (for MP3 discs), repeat steps **2** and **3** above until the desired folder/track is selected. The selection always start from disc number first.
- To change the display information, see page 14.

	MP3: Select folders
	[Press] Select track [Hold] Reverse/fast-forward track

REPEAT	TRACK RPT : Repeats current track
	FOLDER RPT : MP3: Repeats all tracks of current folder
	DISC RPT : Repeats all tracks of the current disc
RANDOM	FOLDER RND : MP3: Randomly plays all tracks of the current folder, then tracks of the next folder
	DISC RND : Randomly plays all tracks of current disc
	ALL RND : Randomly plays all tracks of the discs in the magazine

Selecting the playback modes

-  [Hold]
-  [Turn] → [Press]
REPEAT ↔ RANDOM
-  [Turn] → [Press]

- To cancel repeat play or random play, select "RPT OFF" or "RND OFF."
- To return to the previous menu, press BACK.

Listening to the satellite radio

Before operating, connect either one of the following (not supplied) to the CD changer jack on the rear of this unit.

- **JVC SIRIUS satellite radio System**, SC-C1 and KS-SRA100, PnP, SC-VDO1 and KS-SRA100, for listening to the SIRIUS Satellite radio.
- **XM satellite radio System**, JVC Smart Digital Adapter–XMDJVC100, CNP2000UC and CNPJVC1 for listening to the XM Satellite radio.

GCI (Global Control Information) update

- If channels are updated after subscription, updating starts automatically.
The following appears and no sound can be heard:
 - For SIRIUS Satellite radio: “UPDATE XX%”
 - For XM Satellite radio: “UPDATING”
- Update takes a few minutes to complete.
- During update, you cannot operate your satellite radio.

Activate your SIRIUS subscription after connection



SIRIUS Satellite radio starts updating all the SIRIUS channels.

Once completed, SIRIUS Satellite radio tunes in to the preset channel, CH184.

3 **Check your SIRIUS ID, see page 30.**

4 **Contact SIRIUS on the internet at <http://activate.siriusradio.com/> to activate your subscription, or you can call SIRIUS toll-free at 1-888-539-SIRIUS (7474).** “SUB UPDT PRESS ANY KEY” scrolls on the display once subscription has been completed.

Activate your XM subscription after connection

- Only Channel 0, 1, and 247 are available before activation.





XMDirect™ Tuner Box or XMDirect2 Tuner System starts updating all the XM channels. “Channel 1” is tuned in automatically.

3 **Check your XM Satellite radio ID labelled on the casing of the XMDirect™ Tuner Box or XMDirect2 Tuner System, or tune in to “Channel 0” (see page 24).**

4 **Contact XM Satellite radio on the internet at <http://xmradio.com/activation/> to activate your subscription, or you can call 1-800-XM-RADIO (1-800-967-2346).** Once completed, the unit tunes in to one of the available channels (Channel 4 or higher).

Continued on the next page

1	SRC 	Select "SIRIUS" or "XM."
2		Select a category. SIRIUS: If you select "ALL," you can tune in to all the channels of all categories.
3		Select a channel to listen. <ul style="list-style-type: none"> • Holding the button changes the channels rapidly. • While searching, invalid and unsubscribed channels are skipped. XM: If you do not select a channel within 15 seconds, category selected in step 2 is canceled. You can select all channels of all categories now (including non-categorised channels).

Changing the display information



Category name → Channel name → Artist name → Composer name* → Song/program name/title → Clock → (back to the beginning)

* Only for SIRIUS Satellite radio.

Storing channels in memory

You can preset up to 18 channels for both SIRIUS and XM.

Ex.: Storing channel into preset number "04."

1 Tune in to a channel you want to store (see steps 1 – 3 above).

2 Select preset number "04."

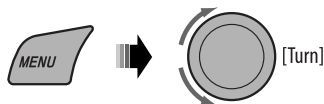

Checking the XM Satellite radio ID

While selecting "XM," select "Channel 0."



The display alternately shows "RADIO ID" and the 8-digit (alphanumeric) ID number.

To cancel the ID number display, select any channel other than "Channel 0."

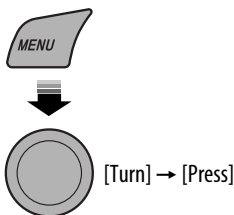

Selecting SIRIUS/XM preset station



Listening to the iPod

Before operating, connect the **Interface adapter for iPod**, KS-PD100 (not supplied) to the CD changer jack on the rear of the unit.



Preparation: Make sure "CH/IPOD" is selected in the "SRC SELECT" → "EXT IN" setting, see page 31.

1	SRC 	Select "IPOD."
2		Select a song. Playback starts automatically.

Changing the display information

DISP 

Folder name → Track name → Current track number with the elapsed playing time → Current track number with the clock time → (back to the beginning)

	Pause/resume playback
	[Press] Select tracks [Hold] Reverse/fast-forward track

Selecting a track from the menu

1 Enter the main menu.



This mode will be canceled if no operations are done for about 5 seconds.

2 Select the desired menu.



PLAYLISTS ↔ ARTISTS ↔ ALBUMS ↔
SONGS ↔ GENRES ↔ COMPOSERS ↔ (back
to the beginning)

3 Confirm the selection.



- To return to the previous menu, press ▲.
- If a track is selected, playback starts automatically.

Selecting the playback modes

1



2

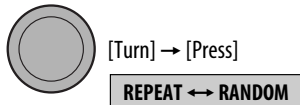

3

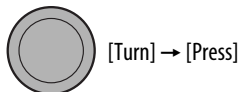

Continued on the next page

REPEAT	ONE RPT	: Functions the same as "Repeat One" of the iPod.
	ALL RPT	: Functions the same as "Repeat All" of the iPod.
RANDOM	ALBUM RND*	: Functions the same as "Shuffle Albums" of the iPod.
	SONG RND	: Functions the same as "Shuffle Songs" of the iPod.

* Functions only if you select "ALL ALBUMS" in "ALBUMS" of the main menu.

- To cancel repeat play or random play, select "RPT OFF" or "RND OFF."
- To return to the previous menu, press BACK.

Listening to the other external components

You can connect an external component to:

- **EXT INPUT:** CD changer jack on the rear of this unit using the following adapters (not supplied):

- **KS-U57:** For connecting the component with pin jacks
- **KS-U58:** For connecting the component with stereo mini jack

Preparation: Make sure "EXT INPUT" is selected in the "SRC SELECT" → "EXT IN" setting, see page 31.

- **AUX IN:** AUX (auxiliary) input jack on the control panel.

Preparation: Make sure "AUX ON" is selected in the "SRC SELECT" → "AUX IN" setting, see page 31.

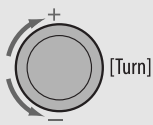
1	SRC 	Select "EXT INPUT" or "AUX IN."
2	—	Turn on the connected component and start playing the source.
3		Adjust the volume.
4	—	Adjust the sound as you want (see pages 27 and 28).

Connecting an external component to the AUX input jack

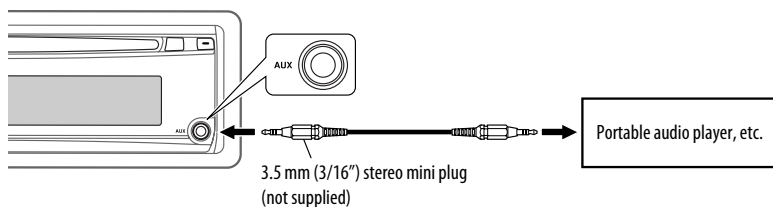

Selecting a preset sound mode

You can select a preset sound mode suitable to the music genre.

- See also page 29.



Selecting from Menu.

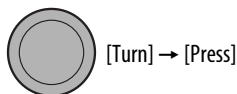

- See page 28 for “USER” settings.

Preset value setting for each sound mode

Sound mode	Preset value									
	BASS			MIDDLE			TREBLE			LOUD (loudness)
	Freq.	Level	Q	Freq.	Level	Q	Freq.	Level	Q	
USER	60 Hz	00	Q1.0	1.0 kHz	00	Q1.0	10.0 kHz	00	Q1.25	OFF
ROCK	100 Hz	+03	Q1.0	1.0 kHz	00	Q1.25	10.0 kHz	+02	Q1.25	
CLASSIC	80 Hz	+01	Q1.0	1.0 kHz	00	Q1.25	10.0 kHz	+03	Q1.25	
POPS	100 Hz	+02	Q1.0	1.0 kHz	+01	Q1.25	10.0 kHz	+02	Q1.25	
HIP HOP	60 Hz	+04	Q1.0	1.0 kHz	-02	Q1.0	10.0 kHz	+01	Q1.25	
JAZZ	80 Hz	+03	Q1.0	1.0 kHz	00	Q1.25	10.0 kHz	+03	Q1.25	

Freq.: Frequency Q: Q-slope

Storing your own sound mode

You can store your own adjustments in memory.

1 Select "USER."

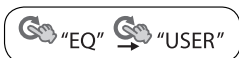
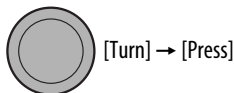

2 While "USER" is shown on the display...



3 Select a tone.

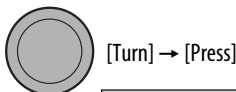

4 Adjust the sound elements of the selected tone.

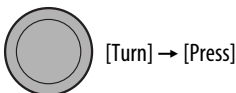



- 1 Adjust the frequency.
- 2 Adjust the level.
- 3 Adjust the Q-slope.

Sound element	Range/selectable item		
	BASS	MIDDLE	TREBLE
Frequency	60 Hz	0.5 kHz	7.5 kHz
	80 Hz	1.0 kHz	10.0 kHz
	100 Hz	1.5 kHz	12.5 kHz
	120 Hz	2.5 kHz	15.0 kHz
Level	-06 to +06	-06 to +06	-06 to +06
Q	Q0.5	Q0.75	Q0.75
	Q1.0	Q1.0	Q1.25
	Q1.5	Q1.25	
	Q2.0	Q1.5	

5 Repeat steps 3 and 4 to adjust other sound characteristics.

The adjustment made will be stored automatically.

Menu operations

1 Call up the menu.  [Hold]	2 Select the desired item.  [Turn] → [Press]	3 Repeat step 2 if necessary. <ul style="list-style-type: none"> To return to the previous menu, press BACK. To exit from the menu, press DISP or MENU.
--	---	---

Initial: **Underlined**

Category	Menu item	Selectable setting, [reference page]
DEMO	DEMO Display demonstration	<ul style="list-style-type: none"> • <u>DEMO ON</u> : Display demonstration will be activated automatically if no operation is done for about 20 seconds, [11]. • DEMO OFF : Cancels.
	CLOCK DISP *1 Clock display	<ul style="list-style-type: none"> • CLOCK ON : Clock time is shown on the display at all times when the power is turned off. • <u>CLOCK OFF</u> : Cancels; pressing DISP will show the clock time for about 5 seconds when the power is turned off.
CLOCK	CLOCK SET Clock setting	: Adjust the hour, then the minute, [11]. (Initial: 1:00)
	CLOCK ADJ *2 Clock adjustment	<ul style="list-style-type: none"> • <u>AUTO</u> : The built-in clock is automatically adjusted using the clock data provided via the satellite radio channel. • OFF : Cancels.
	TIME ZONE *2, *3 Time zone	: Select your residential area from one of the time zones for clock adjustment. <u>EASTERN, ATLANTIC, NEWFOUND, ALASKA, PACIFIC, MOUNTAIN, CENTRAL</u>
	DST *2, *3 Daylight savings time	<ul style="list-style-type: none"> • <u>DST ON</u> : Activates daylight savings time if your residential area is subject to DST. • DST OFF : Cancels.
EQ	EQ Equalizer	: Select a preset sound mode suitable to the music genre. <u>USER, ROCK, CLASSIC, POPS, HIP HOP, JAZZ</u>

*1 If the power supply is not interrupted by turning off the ignition key of your car, it is recommended to select "CLOCK OFF" to save the car's battery.

*2 Displayed only when SIRIUS Satellite radio or XM Satellite radio is connected.

*3 Displayed only when "CLOCK ADJ" is set to "AUTO."

Continued on the next page

Category	Menu item	Selectable setting, [reference page]
DISPLAY	DIMMER Dimmer	<ul style="list-style-type: none"> • DIMMER ON : Dims the display and button illumination. • DIMMER OFF : Cancels.
	SCROLL *4 Scroll	<ul style="list-style-type: none"> • SCROLL ONCE : Scrolls the displayed information once. • SCROLL AUTO : Repeats scrolling (at 5-second intervals). • SCROLL OFF : Cancels. <p>Pressing DISP for more than one second can scroll the display regardless of the setting.</p>
	TAG DISPLAY Tag display	<ul style="list-style-type: none"> • TAG ON : Shows the Tag information while playing MP3/WMA/WAV tracks. • TAG OFF : Cancels.
TUNER	AREA Tuner channel interval	<ul style="list-style-type: none"> • AREA US : When using in North/Central/South America. AM/FM intervals are set to 10 kHz/200 kHz. • AREA EU : When using in any other areas. AM/FM intervals are set to 9 kHz/50 kHz (100 kHz during auto search). • AREA SA : When using in South American countries where FM interval is 100 kHz. AM interval is set to 10 kHz.
	MONO *5 Monaural mode	<ul style="list-style-type: none"> • MONO ON : Activate monaural mode to improve FM reception, but stereo effect will be lost, [12]. • MONO OFF : Restore the stereo effect.
	SID *6 SIRIUS ID	: Your SIRIUS identification number scrolls on the display 5 seconds after "SID" is selected, [23].
	IF BAND Intermediate frequency band	<ul style="list-style-type: none"> • AUTO : Increases the tuner selectivity to reduce interference noises between adjacent stations. (Stereo effect may be lost.) • WIDE : Subject to interference noises from adjacent stations, but sound quality will not be degraded and the stereo effect will remain.

*4 Some characters or symbols will not be shown correctly (or will be blanked) on the display.

*5 Displayed only when the source is "FM."

*6 Displayed only when SIRIUS Satellite radio is connected.

Category	Menu item	Selectable setting, [reference page]
AUDIO	FADER *7 Fader	R06 – F06 : Adjust the front and rear speaker output balance. (Initial: 00)
	BALANCE Balance	L06 – R06 : Adjust the left and right speaker output balance. (Initial: 00)
	LOUD Loudness	<ul style="list-style-type: none"> • LOUD OFF : Cancels. • LOUD ON : Boost low and high frequencies to produce a well-balanced sound at a low volume level.
	VOL ADJUST Volume adjust	VOL ADJ –05 : Preset the volume adjustment level of each source (except FM), compared to the FM volume level. The volume level will automatically increase or decrease when you change the source. <ul style="list-style-type: none"> • Before making an adjustment, select the source you want to adjust. • “VOL ADJ FIX” appears on the display if “FM” is selected as the source.
	BEEP Key touch tone	<ul style="list-style-type: none"> • BEEP OFF : Deactivates the keypress tone. • BEEP ON : Activates the keypress tone.
	AMP GAIN *8 Amplifier gain control	<ul style="list-style-type: none"> • LOW POWER : VOLUME 00 – VOLUME 30 (Select if the maximum power of each speaker is less than 50 W to prevent damaging the speaker.) • HIGH POWER : VOLUME 00 – VOLUME 50
SRC SELECT	AM *9 AM station	<ul style="list-style-type: none"> • AM OFF : Disable “AM” in source selection. • AM ON : Enable “AM” in source selection, [7].
	EXT IN *10, *11 External input	<ul style="list-style-type: none"> • CH/IPOD : To connect a JVC CD changer, [22], or an iPod, [25]. • EXT INPUT : To connect a portable audio player to the CD changer jack, [26].
	AUX IN *12 Auxiliary input	<ul style="list-style-type: none"> • AUX OFF : Disable “AUX IN” in source selection. • AUX ON : Enable “AUX IN” in source selection, [7].

*7 If you are using a two-speaker system, set the fader level to “00.”

*8 The volume level automatically changes to “VOLUME 30” if you change to “LOW POWER” with the volume level set higher than “VOLUME 30.”

*9 Displayed only when any source other than “AM” is selected.

*10 Displayed only when one of the following sources is selected—FM, AM, DISC, or AUX IN.

*11 Not required for SIRIUS/XM tuners.

*12 Displayed only when any source other than “AUX IN” is selected.

Title assignment

You can assign titles to 30 station frequencies (FM and AM) using 8 characters (maximum) for each title.

1 Select "FM" or "AM."



2 Show the title entry screen.

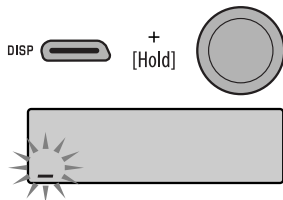

3 Assign a title.

- 1 Select a character.



A	B	C	D	E	F	G	H	I	J	K	L	M	N	O
P	Q	R	S	T	U	V	W	X	Y	Z	0	1	2	3
4	5	6	7	8	9	- /	<	>	space					

- 2 Move to the next (or previous) character position.



- 3 Repeat steps 1 and 2 until you finish entering the title.

4 Finish the procedure.



To erase the entire title

In step 2 on the left column...



Disc setup menu

These operations are possible on the monitor using the remote controller.

1 Enter the disc setup menu while stop.



2 Select a menu.

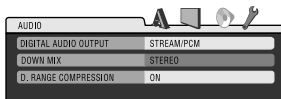
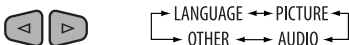

3 Select an item you want to set up.

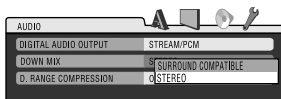

- To cancel pop-up menu, press RETURN.

4 Select an option.



To return to normal screen



Menu	Item	Setting
LANGUAGE	MENU LANGUAGE	Select the initial disc menu language. Refer also to "Language codes" on page 37.
	AUDIO LANGUAGE	Select the initial audio language. Refer also to "Language codes" on page 37.
	SUBTITLE	Select the initial subtitle language or remove the subtitle (OFF). Refer also to "Language codes" on page 37.
	ON SCREEN LANGUAGE	Select the language for the on screen display.

Continued on the next page

Menu	Item	Setting
PICTURE	MONITOR TYPE	Select the monitor type to watch a wide screen picture on your monitor. 16:9 4:3 LETTERBOX 4:3 PAN SCAN 
	OSD POSITION	Select the on-screen bar position on the monitor. <ul style="list-style-type: none"> • 1 : Higher position • 2 : Lower position (Guidance below the disc setup menu will disappear.)
AUDIO	DIGITAL AUDIO OUTPUT	Select the signal format to be emitted through the DIGITAL OUT (Optional) terminal. <ul style="list-style-type: none"> • OFF : Cancels. • PCM ONLY : Select for an amplifier or a decoder incompatible with Dolby Digital, MPEG Audio, or when connecting to a recording device. • DOLBY DIGITAL/PCM : Select for an amplifier or a decoder compatible with Dolby Digital. • STREAM/PCM : Select for an amplifier or a decoder compatible with Dolby Digital, and MPEG Audio.
	DOWN MIX	When playing back a multi-channel disc, this setting affects the signals reproduced through the LINE OUT jacks (and through the DIGITAL OUT terminal when "PCM ONLY" is selected for "DIGITAL AUDIO OUTPUT"). <ul style="list-style-type: none"> • SURROUND COMPATIBLE : Select to enjoy multi-channel surround audio by connecting an amplifier compatible with Dolby Surround. • STEREO : Normally select this.
	D. RANGE COMPRESSION	You can enjoy a powerful sound at low or middle volume levels while playing a Dolby Digital software. <ul style="list-style-type: none"> • AUTO : Select to apply the effect to multi-channel encoded software (excluding 1-channel and 2-channel software). • ON : Select to always use this function.
OTHER	FILE TYPE (DISC)	Select playback file type when a disc contains different types of files. <ul style="list-style-type: none"> • AUDIO : Play MP3/WMA/WAV files. • VIDEO : Play MPEG Video files. • AUDIO + VIDEO : Play MP3/WMA/WAV/MPEG Video files.

More about this unit

■ General

Turning on the power

- By pressing SRC button on the unit, you can also turn on the power. If the source is ready, playback also starts.

Turning off the power

- If you turn off the power while listening to a disc, disc play will start automatically, next time you turn on the power.

General

- If you change the source, playback also stops (without ejecting the disc).
Next time you select "DISC" for the playback source, disc play starts from where it has been stopped previously.
- When a disc is inserted upside down, "PLEASE" and "EJECT" appear alternately on the display. Press ▲ to eject the disc.
- If the ejected disc is not removed within 15 seconds, the disc is automatically inserted again into the loading slot to protect it from dust. Playback starts automatically.
- After ejecting a disc, "NO DISC" appears and you cannot operate some of the buttons. Insert another disc or press SRC to select another playback source.
- If no operation is done for about 30 seconds after pressing MENU button, the operation will be canceled.

■ Tuner operations

Storing stations in memory

- During SSM search...
 - All previously stored stations are erased and the stations are stored anew.
 - When SSM is over, the station stored in the lowest preset number will be automatically tuned in.

- When storing a station manually, the previously preset station is erased when a new station is stored in the same preset number.

■ Disc operations

General

- In this manual, words "track" and "file" are interchangeably used.
- This unit can only play back audio CD (CD-DA) files if different type of files are recorded in the same disc.

Playing Recordable/Rewritable discs

- This unit can recognize a total of 5 000 files and 250 folders (a maximum of 999 files per folder).
- This unit can recognize a total 25 characters for file/folder names.
- Use only "finalized" discs.
- This unit can play back multi-session discs; however, unclosed sessions will be skipped while playing.
- This unit may be unable to play back some discs or files due to their characteristics or recording conditions.
- Rewritable discs may require a longer readout time.

Playing DVD-VR files

- For details about DVD-VR format and playlist, refer to the instructions supplied with the recording equipment.

Playing MP3/WMA/WAV files

- The maximum number of characters for folder and file names is 25 characters; 128 characters for MP3/WAV and 64 characters for WMA tag information.
- This unit can play back files with the extension code <.mp3>, <.wma>, or <.wav> (regardless of the letter case—upper/lower).

Continued on the next page

- This unit can show the names of albums, artists (performer), and Tag (Version 1.0, 1.1, 2.2, 2.3, or 2.4) for the MP3/WMA/WAV files.
- This unit can display only one-byte characters. No other characters can be correctly displayed.
- This unit can play back files recorded in VBR (variable bit rate).
Files recorded in VBR have a discrepancy in elapsed time indication.
- This unit cannot play back the following files:
 - MP3 files encoded with MP3i and MP3 PRO format.
 - MP3 files encoded with Layer 1/2.
 - WMA files encoded with lossless, professional, and voice format.
 - WMA files which are not based upon Windows Media® Audio.
 - WMA files copy-protected with DRM.
 - Files which have the data such as ATRAC3, etc.
 - AAC files and OGG files.

Playing MPEG Video files

- This unit can play back MPEG Video files with the extension code <.mpg>, <.mpeg>, or <.mod>*.
* <.mod> is an extension code used for the MPEG-2 files recorded by JVC Everio camcorders.
- Audio stream should conform to MPEG1 Audio Layer 2.
- This unit cannot playback the following files:
 - WMV (Windows Media Video) files
 - RM (Real Media) format files

Satellite radio operations

- To know more about SIRIUS Satellite radio or to sign up, visit <<http://www.sirius.com>>.
- For the latest channel listings and programming information, or to sign up for XM Satellite radio, visit <<http://www.xmradio.com>>.

iPod operations

- You can control the following types of iPods through the interface adapter (KS-PD100).
 - iPod with dock connector (3rd Generation)
 - iPod with Click Wheel (4th Generation)
 - iPod mini
 - iPod photo
 - iPod nano*¹
 - iPod nano (2nd Generation)
 - iPod nano (3rd Generation)*²
 - iPod nano (4th Generation)*²
 - iPod with video (5th Generation)*²
 - iPod classic 2007*²
- *¹ *When you connect the iPod nano to the interface adapter, be sure to disconnect the headphones; otherwise, no sound is heard.*
- *² *It is not possible to browse video files on the "Videos" menu.*
- If the iPod does not play correctly, please update your iPod software to the latest version. For details about updating your iPod, visit <<http://www.apple.com>>.
- When you turn on this unit, the iPod is charged through this unit.
- While the iPod is connected, all operations from the iPod are disabled. Perform all operations from this unit.
- The text information may not be displayed correctly.
- If the text information includes more than 11 characters, it scrolls on the display. This unit can display up to 40 characters.

Notice:

When operating an iPod, some operations may not be performed correctly or as intended. In this case, visit the following JVC web site: <<http://www.jvc.co.jp/english/car/>> (English website only)

JVC bears no responsibility for any loss of data in an iPod while using this System.

Menu operations

- If you change the "AMP GAIN" setting from "HIGH POWER" to "LOW POWER" while the volume level is set higher than "VOLUME 30," the unit automatically changes the volume level to "VOLUME 30."

Title assignment

- If you try to assign titles to more than 30 station frequencies, "NAME FULL" appears. Delete unwanted titles before assignment.

Disc setup menu

- When the language you have selected is not recorded on a disc, the original language is automatically used as the initial language. In addition, for some discs, the initial languages settings will not work as you set due to their internal disc programming.
- When you select "16:9" for a picture whose aspect ratio is 4:3, the picture slightly changes due to the process for converting the picture width.
- Even if "4:3 PAN SCAN" is selected, the screen size may become "4:3 LETTERBOX" for some discs.

Language codes

Code	Language	Code	Language	Code	Language	Code	Language	Code	Language
AA	Afar	FA	Persian	KK	Kazakh	NO	Norwegian	ST	Sesotho
AB	Abkhazian	FI	Finnish	KL	Greenlandic	OC	Occitan	SU	Sundanese
AF	Afrikaans	FJ	Fiji	KM	Cambodian	OM	(Afan) Oromo	SW	Swahili
AM	Ameharic	FO	Faroese	KN	Kannada	OR	Oriya	TA	Tamil
AR	Arabic	FY	Frisian	KO	Korean (KOR)	PA	Panjabi	TE	Telugu
AS	Assamese	GA	Irish	KS	Kashmiri	PL	Polish	TG	Tajik
AY	Aymara	GD	Scots Gaelic	KU	Kurdish	PS	Pashto, Pushto	TH	Thai
AZ	Azerbaijani	GL	Galician	KY	Kirghiz	QU	Quechua	TI	Tigrinya
BA	Bashkir	GN	Guarani	LA	Latin	RM	Rhaeto-Romance	TK	Turkmen
BE	Byelorussian	GU	Gujarati	LN	Lingala	RN	Kirundi	TL	Tagalog
BG	Bulgarian	HA	Hausa	LO	Laothian	RO	Rumanian	TN	Setswana
BH	Bihari	HI	Hindi	LT	Lithuanian	RW	Kinyarwanda	TO	Tonga
BI	Bislama	HR	Croatian	LV	Latvian, Lettish	SA	Sanskrit	TR	Turkish
BN	Bengali, Bangla	HU	Hungarian	MG	Malagasy	SD	Sindhi	TS	Tsonga
BO	Tibetan	HY	Armenian	MI	Maori	SG	Sangho	TT	Tatar
BR	Breton	IA	Interlingua	MK	Macedonian	SH	Serbo-Croatian	TW	Twì
CA	Catalan	IE	Interlingue	ML	Malayalam	SI	Singhalese	UK	Ukrainian
CO	Corsican	IK	Inupiak	MN	Mongolian	SK	Slovak	UR	Urdu
CS	Czech	IN	Indonesian	MO	Moldavian	SL	Slovenian	UZ	Uzbek
CY	Welsh	IS	Icelandic	MR	Marathi	SM	Samoan	VI	Vietnamese
DZ	Bhutani	IW	Hebrew	MS	Malay (MAY)	SN	Shona	VO	Volapuk
EL	Greek	JA	Japanese	MT	Maltese	SO	Somali	WO	Wolof
EO	Esperanto	JI	Yiddish	MY	Burmese	SQ	Albanian	XH	Xhosa
ET	Estonian	JW	Javanese	NA	Nauru	SR	Serbian	YO	Yoruba
EU	Basque	KA	Georgian	NE	Nepali	SS	Siswati	ZU	Zulu

Continued on the next page

About sounds reproduced through the rear terminals

• Through the analog terminals (Speaker out/LINE OUT):

2-channel signal is emitted. When playing a multi-channel encoded disc, multi-channel signals are downmixed. (AUDIO—DOWN MIX: see page 34.)







• Through DIGITAL OUT (optical):

Digital signals (Linear PCM, Dolby Digital, MPEG Audio) are emitted through this terminal. (For more details, see table below.)



To reproduce multi-channel sounds such as Dolby Digital and MPEG Audio, connect an amplifier or a decoder compatible with these multi-channel sources to this terminal, and set "DIGITAL AUDIO OUTPUT" correctly. (See page 34.)

On-screen guide icons

During playback, the following guide icons may appear for a while on the monitor.

-  : Playback
-  : Pause
-  : DVD-Video/VCD: Forward slow motion
-  : DVD-Video: Reverse slow motion
-  : Forward search
-  : Reverse search

DVD: The following icons appear at the beginning of a scene containing:

-  : Multi-subtitle languages
-  : Multi-audio languages
-  : Multi-angle views

Output signals through the DIGITAL OUT terminal

Output signals are different depending on the "DIGITAL AUDIO OUTPUT" setting on the setup menu (see page 34).

Playback Disc	Output Signal			
	STREAM/PCM	DOLBY DIGITAL/PCM	PCM ONLY	OFF
DVD-Video	48 kHz, 16/20/24 bits Linear PCM	48 kHz, 16 bits stereo Linear PCM *		
	96 kHz, Linear PCM	48 kHz, 16 bits stereo Linear PCM		
	Dolby Digital	Dolby Digital bitstream		48 kHz, 16 bits stereo Linear PCM
	MPEG Audio	MPEG bitstream	48 kHz, 16 bits stereo Linear PCM	
Audio CD, Video CD	44.1 kHz, 16 bits stereo Linear PCM / 48 kHz, 16 bits stereo Linear PCM			OFF
MPEG	44.1/48 kHz, 16 bits Linear PCM			
MP3/WMA	32/44.1/48 kHz, 16 bits Linear PCM			
WAV	44.1 kHz, 16 bits stereo Linear PCM			

* Digital signals may be emitted at 20 or 24 bits (at their original bit rate) through the DIGITAL OUT terminal if the discs are not copy-protected.

Maintenance

How to clean the connectors

Frequent detachment will deteriorate the connectors. To minimize this possibility, periodically wipe the connectors with a cotton swab or cloth moistened with alcohol, being careful not to damage the connectors.

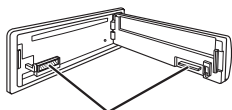

Connectors

Moisture condensation

Moisture may condense on the lens inside the unit in the following cases:

- After starting the heater in the car.
- If it becomes very humid inside the car.

Should this occur, the unit may malfunction. In this case, eject the disc and leave the unit turned on for a few hours until the moisture has evaporated.

How to handle discs

When removing a disc from its case, press down the center holder of the case and lift the disc out, holding it by the edges.

Center holder



- Always hold the disc by the edges. Do not touch its recording surface.

When storing a disc in its case, gently insert the disc around the center holder (with the printed surface facing up).

- Make sure to store discs in cases after use.

To keep discs clean

A dirty disc may not play correctly. If a disc does become dirty, wipe it with a soft cloth in a straight line from center to edge.



- Do not use any solvents (for example, conventional record cleaner, spray, thinner, benzene, etc.) to clean discs.

To play new discs

New discs may have some rough spots around the inner and outer edges. If such a disc is used, this unit may reject the disc.



To remove these rough spots, rub the edges with a pencil or ball-point pen, etc.

Do not use the following discs:

Single CD
—8 cm (3-3/16") disc



Warped disc



Sticker and sticker residue



Stick-on label



Unusual shape



C-thru Disc (semi-transparent disc)



Transparent or semi-transparent parts on its recording area



Troubleshooting

What appears to be trouble is not always serious. Check the following points before calling a service center.

	Symptom	Remedy/Cause
General	• Sound cannot be heard from the speakers.	<ul style="list-style-type: none"> • Adjust the volume to the optimum level. • Check the cords and connections.
	• The unit does not work at all.	Reset the unit (see page 3).
	• "EXT IN" and "AUX IN" cannot be selected.	Check the "SRC SELECT" → "EXT IN" or "AUX IN" setting (see page 31).
FM/AM	• SSM automatic presetting does not work.	Store stations manually.
	• Static noise while listening to the radio.	Connect the antenna firmly.
	• "AM" cannot be selected.	Check the "SRC SELECT" → "AM" setting (see page 31).
Discs in general	• Disc cannot be played back.	Insert the disc correctly.
	• Disc can be neither played back nor ejected.	<ul style="list-style-type: none"> • Unlock the disc (see page 13). • Eject the disc forcibly (see page 3).
	<ul style="list-style-type: none"> • Recordable/Rewritable discs cannot be played back. • Tracks on the Recordable/Rewritable discs cannot be skipped. 	<ul style="list-style-type: none"> • Insert a finalized disc. • Finalize the discs with the component which you have used for recording.
	• Disc cannot be recognized.	Eject the disc forcibly (see page 3).
	• Sound and pictures are sometimes interrupted or distorted.	<ul style="list-style-type: none"> • Stop playback while driving on rough roads. • Change the disc. • Check the cords and connections.
	• No playback picture (DVD-Video/MPEG/VCD) appears on the monitor.	Parking brake wire is not connected properly. (See Installation/Connection Manual.)
	• No picture appears on the monitor at all.	<ul style="list-style-type: none"> • Connect the video cord correctly. • Select a correct input on the monitor.
	• The left and right edges of the picture are missing on the monitor.	Select "4:3 LETTERBOX" (see page 34).
	• "NO DISC" appears on the display.	Insert a playable disc into the loading slot.

	Symptom	Remedy/Cause
MPEG Video/MP3/WMA/WAV	• Disc cannot be played back.	<ul style="list-style-type: none"> • Change the disc. • Record the tracks using a compliant application in the appropriate discs (see page 6). • Add the extension code <.mpg>, <.mpeg>, <.mp3>, <.wma>, or <.wav> to the file names.
	• Noise is generated.	Skip to another track or change the disc.
	• Tracks cannot play back as you have intended them to play.	Playback order is determined when files are recorded.
	• Longer readout time is required.	Readout time varies due to the complexity of the folder/file configuration. Do not use too many hierarchies and folders.
	• No sound can be heard when picture is displayed while playing a MPEG Video file.	Record the audio track using MPEG1 Audio Layer 2 as the audio stream for MPEG Video files.
	• Elapsed playing time is not correct.	This sometimes occurs during playback. This is caused by how the tracks are recorded.
	• "PLEASE" and "EJECT" appear alternately on the display.	Insert a disc that contains tracks of appropriate formats.
• Correct characters are not displayed (e.g. album name).	This unit can only display letters (upper case), numbers, and a limited number of symbols.	
CD changer	• "NO DISC" appears on the display.	Insert a disc into the magazine.
	• "NO MAGAZINE" appears on the display.	Insert the magazine.
	• "RESET 8" appears on the display.	Connect this unit and the CD changer correctly and press the reset button of the CD changer.
	• "RESET 1" – "RESET 7" appears on the display.	Press the reset button of the CD changer.
	• The CD changer does not work at all.	Reset the unit (see page 3).

Continued on the next page

	Symptom	Remedy/Cause
Satellite radio	<ul style="list-style-type: none"> • "CALL 1-888-539-SIRIUS TO SUBSCRIBE" scrolls on the display while listening to the SIRIUS Satellite radio. 	Starts subscribing to SIRIUS Satellite radio (see page 23).
	<ul style="list-style-type: none"> • No sound can be heard. "UPDATE XX%" or "UPDATING" appears on the display. 	The unit is updating the channel information and it takes a few minutes to complete.
	<ul style="list-style-type: none"> • "NO SIGNAL" appears on the display. 	Move to an area where signals are stronger.
	<ul style="list-style-type: none"> • "NO ANTENNA" or "ANTENNA" appears on the display. 	Connect the antenna firmly.
	<ul style="list-style-type: none"> • "NO CHANNEL" appears on the display for about 5 seconds, then returns to the previous display while listening to the SIRIUS Satellite radio. 	No broadcast on the selected channel. Select another channel or continue listening to the previous channel.
	<ul style="list-style-type: none"> • "NO (information)*" scrolls on the display while listening to the SIRIUS Satellite radio. • "----" appears on the display while listening to the XM Satellite radio. 	No text information for the selected channel.
	<ul style="list-style-type: none"> • "----" appears on the display for about 2 seconds, then returns to the previous channel while listening to the XM Satellite radio. 	Selected channel is no longer available or is unauthorized. Select another channel or continue listening to the previous channel.
	<ul style="list-style-type: none"> • "OFF AIR" appears on the display while listening to the XM Satellite radio. 	Selected channel is not broadcasting at this time. Select another channel or continue listening to the previous channel.
	<ul style="list-style-type: none"> • "LOADING" appears on the display while listening to the XM Satellite radio. 	The unit is loading the channel information and audio. Text information are temporarily unavailable.
	<ul style="list-style-type: none"> • "RESET 8" appears on the display. • Satellite radio does not work at all. 	Reconnect this unit and the satellite radio correctly and reset this unit.

* NO CATEGORY, NO ARTIST, NO COMPOSER, and NO SONG/PROGRAM.

	Symptom	Remedy/Cause
iPod	• The iPod does not turn on or does not work.	<ul style="list-style-type: none"> • Check the connecting cable and its connection. • Update the firmware version. • Charge the battery. • Reset the iPod.
	• The sound is distorted.	Deactivate the equalizer either on this unit or the iPod.
	• “NO IPOD” appears on the display.	<ul style="list-style-type: none"> • Check the connecting cable and its connection. • Charge the battery.
	• Playback stops.	The headphones are disconnected during playback. Restart the playback operation (see page 25).
	• No sound can be heard when connecting an iPod nano.	<ul style="list-style-type: none"> • Disconnect the headphones from the iPod nano. • Update the firmware version of the iPod nano.
	• “NO FILES” appears on the display.	No tracks are stored. Import tracks to the iPod.
	• “RESET 1” – “RESET 7” appears on the display.	Disconnect the adapter from both this unit and iPod. Then, connect it again.
	• “RESET 8” appears on the display.	Check the connection between the adapter and this unit.
	• The iPod’s controls do not work after disconnecting from this unit.	Reset the iPod.

- Manufactured under license from Dolby Laboratories. Dolby and the double-D symbol are trademarks of Dolby Laboratories.
- “DVD Logo” is a trademark of DVD Format/Logo Licensing Corporation registered in the US, Japan and other countries.
- Microsoft and Windows Media are either registered trademarks or trademarks of Microsoft Corporation in the United States and/or other countries.
- “SIRIUS” and the SIRIUS dog logo are registered trademarks of SIRIUS Satellite Radio Inc.
- XM and its corresponding logos are registered trademarks of XM Satellite Radio Inc.
- “SAT Radio,” the SAT Radio logo and all related marks are trademarks of SIRIUS Satellite Radio Inc., and XM Satellite Radio, Inc.
- iPod is a trademark of Apple Inc., registered in the U.S. and other countries.
- This product incorporates copyright protection technology that is protected by U.S. patents and other intellectual property rights. Use of this copyright protection technology must be authorized by Macrovision, and is intended for home and other limited viewing uses only unless otherwise authorized by Macrovision. Reverse engineering or disassembly is prohibited.

Specifications



AUDIO AMPLIFIER SECTION	Power Output:	20 W RMS × 4 Channels at 4 Ω and ≤ 1% THD+N		
	Signal-to-Noise Ratio:	80 dBA (reference: 1 W into 4 Ω)		
	Load Impedance:	4 Ω (4 Ω to 8 Ω allowance)		
	Tone Control Range:	Bass:	±12 dB (60 Hz, 80 Hz, 100 Hz, 120 Hz) Q0.5, Q1.0, Q1.5, Q2.0	
		Middle:	±12 dB (0.5 kHz, 1.0 kHz, 1.5 kHz, 2.5 kHz) Q0.75, Q1.0, Q1.25, Q1.5	
		Treble:	±12 dB (7.5 kHz, 10.0 kHz, 12.5 kHz, 15.0 kHz) Q0.75, Q1.25	
	Audio Output Level:	Digital (DIGITAL OUT: Optical):	Signal wave length: 660 nm Output level: -21 dBm to -15 dBm	
		Line-Out Level/Impedance:	KD-ADV5580: 5.0 V/20 kΩ load (full scale) KD-DV5500: 2.5 V/20 kΩ load (full scale)	
		Output Impedance:	1 kΩ	
	Color System:	NTSC		
	Video Output (composite):	1 V _{p-p} /75 Ω		
	Other Terminal:	AUX (auxiliary) input jack, CD changer jack, Steering wheel remote input (for KD-ADV5580)		

TUNER SECTION	Frequency Range:	FM:	with channel interval set to 100 kHz or 200 kHz	87.5 MHz to 107.9 MHz
			with channel interval set to 50 kHz	87.5 MHz to 108.0 MHz
		AM:	with channel interval set to 10 kHz	530 kHz to 1 710 kHz
			with channel interval set to 9 kHz:	531 kHz to 1 602 kHz
	FM Tuner:	Usable Sensitivity:	9.3 dBf (0.8 μV/75 Ω)	
		50 dB Quieting Sensitivity:	16.3 dBf (1.8 μV/75 Ω)	
		Alternate Channel Selectivity (400 kHz):	65 dB	
		Frequency Response:	40 Hz to 15 000 Hz	
		Stereo Separation:	40 dB	
AM Tuner:	Sensitivity:	20 μV		
	Selectivity:	40 dB		

DVD/CD PLAYER SECTION	Signal Detection System:		Non-contact optical pickup (semiconductor laser)	
	Number of Channels:		2 channels (stereo)	
	Frequency Response:	DVD, fs=48 kHz/96 kHz:	16 Hz to 22 000 Hz	
		CD, fs=44.1 kHz:	16 Hz to 20 000 Hz	
	Dynamic Range:		96 dB	
	Signal-to-Noise Ratio:		98 dB	
	Wow and Flutter:		Less than measurable limit	
	MPEG Video:	Video:	Max. Resolution:	720 × 480 pixels (30 fps) 720 × 576 pixels (25 fps)
		Audio:	Bit Rate:	32 kbps – 320 kbps
	Sampling Frequency:		32 kHz, 44.1 kHz, 48 kHz	
	MP3:	Bit Rate:	32 kbps – 320 kbps	
		Sampling Frequency:	MPEG-1: 32 kHz, 44.1 kHz, 48 kHz MPEG-2: 16 kHz, 22.05 kHz, 24 kHz	
	WMA:	Bit Rate:	32 kbps – 320 kbps	
Sampling Frequency:		22.05 kHz, 32 kHz, 44.1 kHz, 48 kHz		
WAV:	Quantization Bit Rate:	16 bit		
	Sampling Frequency:	44.1 kHz		

GENERAL	Power Requirement:	Operating Voltage:	DC 14.4 V (11 V to 16 V allowance)
	Grounding System:		Negative ground
	Allowable Operating Temperature:		0°C to +40°C (32°F to 104°F)
	Dimensions (W × H × D):	Installation Size (approx.):	182 mm × 52 mm × 159 mm (7-3/16" × 2-1/16" × 6-5/16")
		Panel Size (approx.):	188 mm × 58 mm × 6 mm (7-7/16" × 2-5/16" × 1/4")
	Mass (approx.):		1.4 kg (3.1 lbs) (excluding accessories)

Design and specifications are subject to change without notice.

If a kit is necessary for your car, consult your telephone directory for the nearest car audio speciality shop.

Muchas gracias por la compra de un producto JVC.

Como primer paso, por favor lea detenidamente este manual para comprender a fondo todas las instrucciones y obtener un máximo disfrute de esta unidad.

IMPORTANTE (EE.UU.)

Este equipo se ha sometido a todo tipo de pruebas y cumple con las normas establecidas para dispositivos de Clase B, de conformidad con la Parte 15 de las reglas de la FCC (Comisión Federal de Comunicaciones). Estas reglas están diseñadas para asegurar una protección razonable contra este tipo de interferencias en las instalaciones residenciales. Este equipo genera y utiliza energía de radiofrecuencia. Si no se instala y utiliza debidamente, es decir, conforme a las instrucciones, podrían producirse interferencias en radiocomunicaciones. Sin embargo, no se garantiza que estas interferencias no se produzcan en una instalación determinada. Si este equipo ocasiona interferencias en la recepción de radio o televisión, lo cual puede comprobarse mediante la conexión o desconexión del equipo, el problema podrá corregirse mediante una o una combinación de las siguientes medidas:

- Reoriente la antena receptora o cámbiela de lugar.
- Aumente la separación entre el equipo y el aparato receptor.
- Enchufe el equipo a una toma de corriente situada en un circuito distinto del aparato receptor.
- Consulte a su distribuidor o a un técnico experto en radio/televisión.

Precaución:

Los cambios o modificaciones no aprobados por JVC pueden anular la autoridad del usuario para operar el equipo.

IMPORTANTE PARA PRODUCTOS LÁSER

1. PRODUCTO LÁSER CLASE 1
2. **PRECAUCIÓN:** No abra la tapa superior. En el interior de la unidad no hay piezas que pueda reparar el usuario; encargue el servicio a personal técnico cualificado.
3. **PRECAUCIÓN:** (EE.UU.) Radiación láser de clase II visible y/o invisible, cuando está abierto. No mire fijamente el haz.
(Para Canadá) Radiación láser de clase 1M visible y/o invisible cuando ésta abierto. No mirar directamente con instrumental óptico.
4. REPRODUCCIÓN DE LA ETIQUETA: ETIQUETA DE PRECAUCIÓN, COLOCADA EN EL EXTERIOR DE LA UNIDAD.

CAUTION VISIBLE AND/OR INVISIBLE CLASS 1M LASER RADIATION WHEN OPEN, DO NOT VIEW DIRECTLY WITH OPTICAL INSTRUMENTS. IEC90925-1:2001 (ENG)	ATTENTION RAYONNEMENT LASER VISIBLE ET/OU INVISIBLE DE CLASSE 1M UNE FOIS OUVERT. NE PAS REGARDER DIRECTEMENT AVEC DES INSTRUMENTS OPTIQUES. (FRA)	AVISO RADIACION LÁSER DE CLASE 1M VISIBLE Y/O INVISIBLE CUANDO ESTA ABIERTO. NO MIRAR DIRECTAMENTE CON INSTRUMENTAL ÓPTICO. (ESP)	WARNING SYNLIG OCH/ELLER OFTVILIG LASERSTRÅLNING, KLASS 1M, NÄR DENNA DEL ÄR ÖPPNAD. BETRÄKTA EJ STRÅLEN MED OPTISKA INSTRUMENT. (SWE)	注意 ここを開くと有害な 及び安全が不可視 のクラス1M レーザー放射が 出ます。 光学眼鏡で直接 見ないでください。 (JPN)	CAUTION VISIBLE AND/OR INVISIBLE CLASS II LASER RADIATION WHEN OPEN, DO NOT STARE INTO BEAM. FDA 21 CFR (ENG)
--	--	---	--	--	--



[Sólo Unión Europea]

■ Desmontaje del panel de control

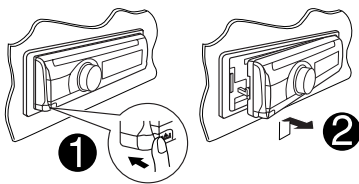

■ Fijación del panel de control

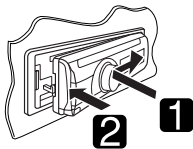

■ Cómo reposicionar su unidad

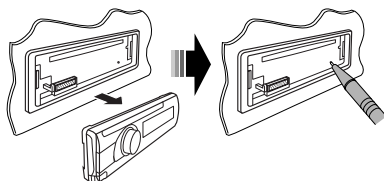

• También se borrarán los ajustes preestablecidos por usted.

■ Cómo expulsar el disco por la fuerza



- Puede obligar a expulsar el disco cargado aunque se encuentre bloqueado. Para bloquear/desbloquear el disco, consulte la página 13.
- Tenga cuidado de no dejar caer el disco al ser expulsado.
- Si esto no funciona, intente reposicionar su receptor.

ADVERTENCIAS:

(Para evitar daños y accidentes)

- NO instale ningún receptor o tienda ningún cable en una ubicación donde;
 - puede obstaculizar las maniobras del volante de dirección y de la palanca de cambios.
 - puede obstaculizar la operación de los dispositivos de seguridad, como por ejemplo, bolsas de aire.
 - Donde pueda obstruir la visibilidad.
- NO opere la unidad mientras maneja.
- Si es necesario operar la unidad mientras maneja, asegúrese de mirar atentamente en todas las direcciones.
- El conductor no debe mirar el monitor mientras conduce.
 - Si no está aplicado el freno de estacionamiento, aparecerá en el monitor "EL CONDUCTOR NO DEBE MIRAR EL MONITOR MIENTRAS CONDUCE.", y no se mostrará la imagen de reproducción.
 - Esta advertencia aparece sólo cuando el cable principal del freno de estacionamiento está conectado al sistema del freno de estacionamiento incorporado al automóvil (consulte el Manual de instalación/conexión).

Esta marca se utiliza para indicar...



Gire el control giratorio para realizar una selección, y luego pulse para confirmar.

Idioma para las indicaciones:

En este manual, se utilizan indicaciones en inglés para fines de explicación. El idioma para las indicaciones se puede seleccionar en el monitor en el ajuste "IDIOMA" (véase página 33).

Para fines de seguridad...

- No aumente demasiado el nivel de volumen pues es muy peligroso conducir si no se escuchan los sonidos exteriores.
- Detenga el automóvil antes de efectuar cualquier operación complicada.

Temperatura dentro del automóvil...

Si ha dejado el automóvil estacionado durante largo tiempo en un sitio cálido o frío, no opere la unidad hasta que se normalice la temperatura del habitáculo.

El KD-ADV5580 está equipado con la función de control remoto en el volante de dirección.

- Para la conexión, consulte el Manual de instalación/conexión (volumen separado).

Precaución sobre la reproducción de DualDisc

El lado no DVD de un "DualDisc" no es compatible con la norma "Compact Disc Digital Audio". Por consiguiente, no se recomienda usar el lado no DVD de un DualDisc en este producto.

Precaución sobre el ajuste de volumen

Los discos producen muy poco ruido al compararse con otras fuentes. Antes de reproducir un disco, baje el volumen para evitar daños a los altavoces debido a un repentino aumento del nivel de salida.

CONTENIDO

Desmontaje del panel de control	3
Fijación del panel de control	3
Cómo reposicionar su unidad	3
Cómo expulsar el disco por la fuerza	3

INTRODUCCIÓN

Tipo de disco reproducible	6
----------------------------------	---

OPERACIONES

Operaciones básicas	7
• Uso del panel de control	7
• Uso del control remoto (RM-RK255)	8
Preparativos	11
Para escuchar la radio	11
Operaciones de los discos	13
• Operaciones utilizando el panel de control	14
• Operaciones utilizando el control remoto (RM-RK255)	16

DISPOSITIVOS EXTERNOS

Escuchando el cambiador de CD	22
Para escuchar la radio satelital	23
Para escuchar el iPod	25
Escuchando otros componentes externos	26

AJUSTES

Selección de un modo de sonido preajustado	27
Operaciones de los menús	29
Asignación de título	32
Menú de configuración del disco	33

REFERENCIAS

Más sobre este receptor	35
Mantenimiento	39
Localización de averías	40
Especificaciones	44

Tipo de disco reproducible

Tipo de disco	Formato de grabación, tipo de archivo, etc.	Reproducible
DVD	DVD-Vídeo (Códigos regionales: 1) * ¹ 	✓OK
	DVD-Audio/DVD-ROM	✗NO
DVD Grabable/reescribible (DVD-R/-RW *², +R/+RW *³) • DVD Vídeo: Puente UDF • DVD-VR • MPEG-1/MPEG-2/MP3/WMA/WAV: ISO 9660 Nivel 1, Nivel 2, Romeo, Joliet	DVD-Vídeo	✓OK
	DVD-VR	
	MPEG1/MPEG2	
	MP3/WMA/WAV	
	AAC/JPEG/MPEG4/DivX/DVD+VR/DVD-RAM	✗NO
Dual Disc	Lado DVD	✓OK
	Lado no-DVD	✗NO
CD/VCD	CD de audio/CD Text (CD-DA)	✓OK
	VCD (Vídeo CD)	
	DTS-CD/SVCD (Súper Vídeo CD)/CD-ROM/CD-I (CD-I Ready)	✗NO
CD Grabable/reescribible (CD-R/-RW) • ISO 9660 Nivel 1, Nivel 2, Romeo, Joliet	CD-DA	✓OK
	VCD (Vídeo CD)	
	MPEG1/MPEG2	
	MP3/WMA/WAV	
	AAC/JPEG/MPEG4/DivX	✗NO

*¹ Si inserta un disco DVD Vídeo con un código de región incorrecto aparecerá "¡ERROR CÓDIGO REGIONAL!" en el monitor.

*² Un DVD-R grabado en formato de múltiples bordes también es reproducible (excepto los discos de doble capa). Los discos DVD-RW de doble capa no se pueden reproducir.

*³ Es posible reproducir discos finalizados +R/+RW (sólo formato de vídeo). Los discos +RW de doble capa no se pueden reproducir.

Operaciones básicas

Uso del panel de control

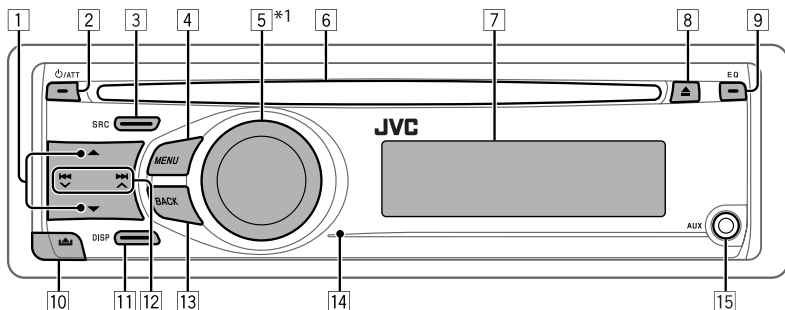

- 1 • **FM/AM:** Selecciona la emisora preajustada.
- **SIRIUS/XM:** Selecciona una categoría.
- **DISC:** Selecciona el título/programa/lista de reproducción/carpeta.
- **CD-CH:** Seleccionar la carpeta.
- **IPOD:** Ingresa al menú principal/pausa la reproducción/confirma la selección.
- 2 • Enciende el sistema.
- Atenúa el sonido (si el sistema está encendido).
- Apaga el sistema [Sostener].
- 3 Selecciona la fuente.
FM → **AM**^{*2} → **SIRIUS**^{*3}/**XM**^{*3} → **DISC**^{*3} → **CD-CH**^{*3}/**IPOD**^{*3} (o **EXT INPUT**) → **AUX IN**^{*2} → (vuelta al comienzo)
- 4 • Ingresa en la lista de operaciones.
- Ingresa en el ajuste de menús [Sostener].
- 5 • Controla el volumen^{*4} o selecciona opciones [Gire].
- Confirme la selección [Pulse].
- **FM:** Ingresar en el modo preajustado SSM [Sostener].
- **DISC:** Pausar/reanudar la reproducción.^{*4} [Pulse].
- **DISC/CD-CH/IPOD:** Ingresar en el modo de reproducción [Sostener].
- 6 Ranura de carga
- 7 Ventanilla de visualización
- 8 Expulsa el disco.
- 9 Selecciona el modo de sonido.
- 10 Desmonta el panel.
- 11 • Cambia la información en pantalla (si la unidad está encendida).
- Muestra la hora actual (si la unidad está apagada).^{*5}
- 12 • **FM/AM/SIRIUS/XM:** Busca la emisora/canal.
- **DISC:** Selecciona el capítulo/pista.
- **CD-CH/IPOD:** Seleccionar la pista.
- 13 Vuelve al menú anterior.
- 14 Sensor remoto
- 15 Toma de entrada AUX (auxiliar)

^{*1} Se denomina también "Control giratorio" en este manual.

^{*2} Estas fuentes no se pueden seleccionar si fueron desactivadas en el Menú (consulte "SRC SELECT" en "Operaciones de los menús" en la página 31).

^{*3} No podrá seleccionar estas fuentes si no están preparadas o conectadas.

^{*4} Incluso es posible ajustar el volumen durante la pausa, cuando la fuente seleccionada sea DISC. Antes de reanudar la reproducción, asegúrese de no que el volumen no esté ajustado a un nivel demasiado alto.

^{*5} La hora actual del reloj se visualiza si "CLOCK DISP" está ajustado a "CLOCK OFF", (consulte la página 29).

Ventanilla de visualización

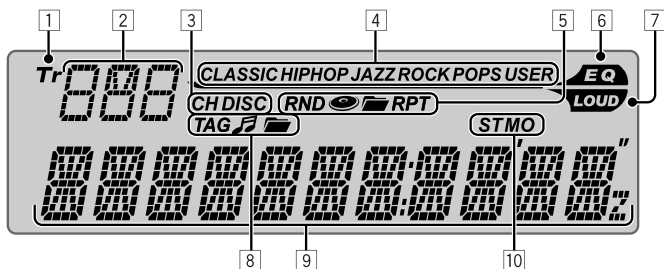

- | | |
|--|--|
| <p>1 Indicador Tr (pista)</p> <p>2 Visualización de fuente / Número de pista / Número de carpeta / Número de disco / Número de título / Indicador PBC / Indicador de cuenta regresiva</p> <p>3 Indicadores de la fuente de reproducción—CH (cambiador de CD), DISC</p> <p>4 Indicadores del modo de sonido—CLASSIC, HIP HOP, JAZZ, ROCK, POPS, USER</p> <p>5 Indicadores del modo de reproducción / ítem—RND (aleatoria), (disco), (carpeta), RPT (repetición)</p> | <p>6 Indicador EQ (ecualizador)</p> <p>7 Indicador LOUD (sonoridad)</p> <p>8 Indicadores de información del disco—TAG (información de etiqueta), (pista/archivo), (carpeta)</p> <p>9 Pantalla principal (Información del tiempo, menú, reproducción)</p> <p>10 Indicadores de recepción del sintonizador—ST (estéreo), MO (monaural)</p> |
|--|--|

Uso del control remoto (RM-RK255)

Instalación de las pilas

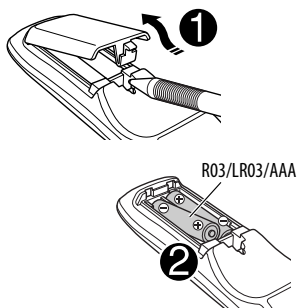

Instale las pilas en el control remoto haciendo coincidir correctamente las polaridades (+ y -).

Precaución:

- Peligro de explosión si se instala la pila de manera incorrecta. Cámbiela solamente por una del mismo tipo o de un tipo equivalente.
- No debe exponer la batería a una fuente de calor intensa como, por ejemplo, a los rayos directos del sol, al fuego, etc.

Si disminuye la efectividad del control remoto, cambie las pilas.

Antes de utilizar el control remoto:

- Apunte el control remoto directamente hacia el sensor remoto del receptor.
- NO exponga el sensor remoto a una luz brillante (luz solar directa o iluminación artificial).

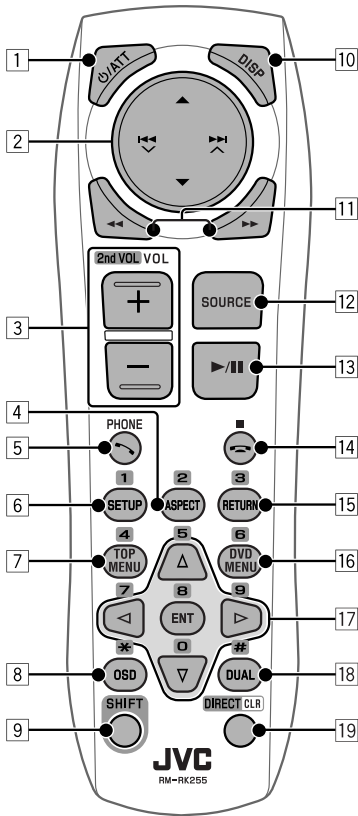

1 Botones O/ATT

- La unidad se enciende al pulsarlo brevemente o el sonido se atenúa cuando está encendida.
- La unidad se apaga si lo pulsa y mantiene pulsado.

2 Botones ▲/▼

- **FM/AM:** Selecciona las emisoras preajustadas.
- **SIRIUS/XM:** Selecciona las categorías.
- **DISC:**
 - DVD-Vídeo: Selecciona el título.
 - DVD-VR: Selecciona el programa/lista de reproducción.
 - MPEG Vídeo/MP3/WMA/WAV: Selecciona las fuentes, si están incluidas.

• IPOD:

- ▲: Entra al menú principal (seguidamente, ▲/▼/◀/▶/◀◀/▶▶/▲ funcionan como botones selectores de menú).
- ▲: Vuelve al menú anterior.
- ▼: Confirma la selección.
- ▼: Pausa o reanuda la reproducción.

Botones ◀◀/▶▶/▲

• FM/AM:

- Efectúa automáticamente la búsqueda de emisoras si lo pulsa brevemente.
- Efectúa manualmente la búsqueda de ensambles, si lo pulsa y mantiene pulsado.

• SIRIUS/XM:

- Cambia los canales si lo pulsa brevemente.
- Cambia rápidamente los canales si lo pulsa y mantiene pulsado.

• DISC/CD-CH:

- Salta hacia atrás/adelante si lo pulsa brevemente.
- Búsqueda hacia atrás/adelante si lo pulsa y mantiene pulsado.

• IPOD:

- Salta hacia atrás/adelante si lo pulsa brevemente.
- Búsqueda hacia atrás/adelante si lo pulsa y mantiene pulsado.

En el modo de selección de menú:

- Selecciona una opción si lo pulsa brevemente. (Seguidamente, pulse ▼ para confirmar la selección).
- Salta 10 opciones simultáneamente si lo pulsa y mantiene pulsado.

3 Botones VOL (volumen) + / -

- Ajusta el nivel de volumen.

Botones 2nd VOL (volumen)

- No aplicable a esta unidad.

4* Botón ASPECT

- No aplicable a esta unidad.

5 Botón PHONE

- No aplicable a esta unidad.

6* Botón SETUP

- Ingresa en el menú de configuración de disco (cuando está detenido).

Continúa en la página siguiente

- 7* Botón TOP MENU**
- DVD-Vídeo: Muestra el número de disco.
 - DVD-VR: Muestra la pantalla Original Program (programa original).
 - VCD: Reanuda la reproducción de PBC.
- 8* Botón OSD** (visualización en pantalla)
- Muestra la barra en pantalla.
- 9 Botón SHIFT**
- Funciona con otros botones.
- 10 Botón DISP** (visualizar)
- Cambia la información en pantalla (si la unidad está encendida).
 - Muestra la hora actual (si la unidad está apagada).
- 11 Botones <</>>**
- DVD-Vídeo: Reproducción a menor velocidad (durante una pausa).
 - DVD-VR/VCD: Reproducción en cámara lenta hacia adelante (durante una pausa).
 - MPEG Vídeo/MP3/WMA/WAV: Búsqueda hacia atrás/búsqueda hacia adelante.
- 12 Botón SOURCE**
- Selecciona la fuente.
- 13 Botón ►** (reproducción) / **■** (pausa)
- DISC:** Inicia/pausa la reproducción.
- 14 Botón ↵** (finalizar llamada)
- No aplicable a esta unidad.
- Botones ■** (parada)
- DISC:** Detiene la reproducción.
- 15* Botón RETURN**
- VCD: Vuelve al menú PBC.
- 16* Botón DVD MENU**
- DVD-Vídeo: Muestra el número de disco.
 - DVD-VR: Muestra la pantalla Play List (lista de reproducción).
 - VCD: Reanuda la reproducción de PBC.

- 17* Botones △/▽**
- DVD-Vídeo: Efectúa la selección/los ajustes.
 - CD-CH:** Cambia los discos en el cargador.

Botones </>

- DVD-Vídeo: Efectúa la selección/los ajustes.
- MPEG Vídeo: Salta hacia atrás o hacia adelante aproximadamente cinco minutos.

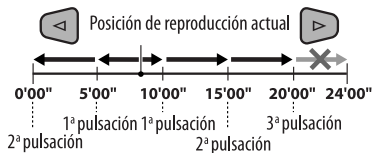

Botón ENT ("enter", entrada)

- Confirma la selección.

- 18* Botón DUAL**
- No aplicable a esta unidad.

- 19 Botón DIRECT**
- DISC:** Ingresa en el modo de búsqueda directa para capítulo/título/programa/lista de reproducción/carpeta/pista cuando se lo pulsa junto con el botón SHIFT (para los detalles, consulte la página 17).

Botón CLR (limpiar)

- DISC:** Borra una entrada incorrecta cuando se lo pulsa junto con el botón SHIFT.





* Funciona como los botones numéricos/* (asterisco)/# (numeral) cuando se lo presiona junto con el botón SHIFT.

– **DISC:** Ingresa el número de capítulo/título/programa/lista de reproducción/carpeta/pista después de ingresar en el modo de búsqueda pulsando SHIFT y DIRECT (para los detalles, consulte la página 17).



Preparativos

■ Cancelación de la demostración en pantalla y puesta en hora del reloj

• Consulte también la página 29.

<p>1</p>		<p>Encienda la unidad.</p>
<p>2</p>	 <p>[Sostener] Pulse y mantenga pulsado hasta que aparezca el menú principal.</p>   <p>[Gire] → [Pulse] • Repita este procedimiento.</p>	<p>Cancele las demostraciones en pantalla. Seleccione “DEMO” y, a continuación, “DEMO OFF”.</p> <p>Ponga el reloj en hora Seleccione “CLOCK” → “CLOCK SET”. Ajuste la hora y luego presione una vez el control giratorio para efectuar el ajuste de los minutos.</p> <ul style="list-style-type: none"> • Para volver al menú anterior, pulse BACK.

Para escuchar la radio

<p>1</p>		<p>Seleccione “FM” o “AM”.</p>
<p>2</p>		<p>Efectúa la búsqueda de una emisora—Búsqueda automática. Cuando se sintoniza una emisora, la búsqueda se detiene. Para detener la búsqueda, pulse nuevamente el mismo botón.</p> <ul style="list-style-type: none"> • También es posible efectuar la búsqueda manual de una emisora—Búsqueda manual. Mantenga pulsado uno de los botones hasta que “M” parpadee en la pantalla y, a continuación, púselo repetidamente. • Cuando se recibe una radiodifusión en FM estéreo con una señal suficientemente fuerte, el indicador ST se enciende en la pantalla.

Cambio de la información en pantalla



Frecuencias → Reloj → Nombre de la emisora* → (vuelta al comienzo)

* Si no se le ha asignado título a la emisora, aparecerá “NO NAME”. Para asignar un título a una emisora, consulte la página 32.

Continúa en la página siguiente

Mejora de la recepción FM

Active el modo monoaural para mejorar la recepción cuando la recepción de una radiodifusión en FM estéreo sea errática.

- Consulte también la página 30.



[Sostener]



[Gire] → [Pulse]

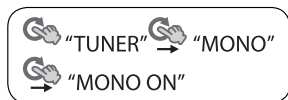

Se consigue mejorar la recepción, pero se pierde el efecto estereofónico.

- El indicador MO se enciende en la pantalla.

Para restablecer el efecto estereofónico, repita el mismo procedimiento, entonces, aparece "MONO OFF". El indicador MO se apaga.

Cómo almacenar emisoras en la memoria

Preajuste automático (FM)—SSM (Memoria secuencial de las emisoras más fuertes)

Se pueden preajustar hasta 18 emisoras para FM.

1 Mientras escucha una emisora...



[Sostener]

2 Seleccione el rango de números de preajuste que desea almacenar.



[Gire]

SSM 01-06 ↔ SSM 07-12 ↔ SSM 13-18

3



[Pulse]



Las emisoras de FM locales con las señales más fuertes serán exploradas y almacenadas automáticamente.

- **Para detener la búsqueda**, pulse $\llcorner \llcorner \llcorner \llcorner$ / $\triangleright \triangleright \triangleright \triangleright$.

Para preajustar otras 6 emisoras, repita el procedimiento desde el paso 1.

Preajuste manual (FM/AM)

Es posible preajustar hasta 18 emisoras para FM y 6 emisoras para AM.

Ej.: Almacenando la emisora FM de 92,50 MHz en el número de preajuste "04".

1



2 Seleccione el número de preajuste "04".



[Gire]

3



[Sostener]



Selección de emisoras preajustadas



0



[Gire] → [Pulse]

Operaciones de los discos

Antes de realizar alguna operación...

Encienda el monitor para ver la imagen reproducida. Si enciende el monitor, también podrá controlar la reproducción de otros discos viendo la pantalla del monitor. (Consulte las páginas 18 a 21.)

El tipo de disco se detecta automáticamente, y la reproducción se inicia también automáticamente (para DVD: el inicio automático depende de su programa interno).

Si el disco actual no dispone de ningún menú de disco, todas las pistas serán reproducidas repetidamente hasta que usted cambie la fuente o expulse el disco.

Si aparece "⊘" en el monitor al pulsar un botón, significa que el receptor no acepta la operación que ha intentado realizar.

- En algunos casos, puede suceder que no se acepte la operación aunque no se visualice "⊘".

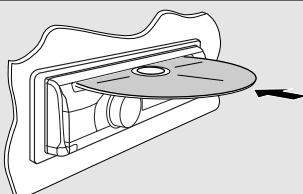
1		Encienda la unidad.
2		Inserte un disco. Todas las pistas se reproducen repetidamente hasta que usted cambie la fuente o extraiga el disco.

Detención de la reproducción y expulsión del disco



- Aparece "NO DISC". Pulse SRC para escuchar otra fuente de reproducción.

Prohibición de la expulsión del disco



Para cancelar la prohibición, repita el mismo procedimiento.

Selección de una pista/carpeta (MP3/WMA/WAV/CD)









[Gire] → [Pulse]

- Para los discos MP3/WMA/WAV, seleccione la carpeta deseada y luego la pista que desea repitiendo los procedimientos del control giratorio.
- Para volver al menú anterior, pulse BACK.

Continúa en la página siguiente

Cambio de la información en pantalla

DISP 







 DVD Video	Número de capítulo actual y tiempo de reproducción transcurrido → Número del capítulo actual y reloj → Número de título y capítulo actual → (vuelta al comienzo)
 DVD-VR	Número de capítulo actual y tiempo de reproducción transcurrido → Número del capítulo actual y reloj → Número de programa actual (o lista de reproducción) y número de capítulo → (vuelta al comienzo)
 MPEG	Tiempo de reproducción transcurrido → Número de carpeta y reloj → Nombre de la carpeta → Título de pista → (vuelta al comienzo)
 VCD	Número de la pista actual y tiempo de reproducción transcurrido → Número de la pista actual y reloj → (vuelta al comienzo)
 MP3/WMA/WAV	Número de la pista actual y tiempo de reproducción transcurrido → Número de la pista actual y reloj → Nombre del álbum/ejecutante (nombre de la carpeta* ¹) → Título de la pista (nombre del archivo* ¹) → (vuelta al comienzo)
 CD	Número de la pista actual y tiempo de reproducción transcurrido → Número de la pista actual y reloj → Título del disco/ejecutante* ² → Título de la pista* ² → (vuelta al comienzo)

*¹ Si el archivo no dispone de información de etiqueta, o "TAG DISPLAY" está ajustado a "TAG OFF" (consulte la página 30), aparecerán el nombre de la carpeta y el nombre del archivo. El indicador TAG no se enciende.







*² Aparecerá "NO NAME" para un CD de audio.

Operaciones utilizando el panel de control

Pulsando (o sosteniendo) los siguientes botones usted podrá...

Tipo de disco			
 DVD Video	[Pulse] Seleccionar un capítulo [Sostener] Retroceso/avance rápido de capítulo* ¹	Selecciona el título	[Pulse] Pausar/reanudar la reproducción
 DVD-VR	[Pulse] Seleccionar un capítulo [Sostener] Retroceso/avance rápido de capítulo* ¹	Selecciona el número de programa/número de lista de reproducción	[Pulse] Pausar/reanudar la reproducción
 MPEG	[Pulse] Seleccionar la pista [Sostener] Retroceso/avance rápido de pista* ²	Seleccionar la carpeta	[Pulse] Pausar/reanudar la reproducción

*¹ – *²: Consulte la página 15.



Tipo de disco			
 VCD	[Pulse] Seleccionar la pista [Sostener] Retroceso/avance rápido de pista*1	—	[Pulse] Pausar/reanudar la reproducción
 MP3/ WMA/WAV	[Pulse] Seleccionar la pista [Sostener] Retroceso/avance rápido de pista*1	Seleccionar la carpeta	[Pulse] Pausar/reanudar la reproducción
 CD	[Pulse] Seleccionar la pista [Sostener] Retroceso/avance rápido de pista*1	—	[Pulse] Pausar/reanudar la reproducción





*1 Velocidad de búsqueda: $\times 2 \Rightarrow \times 10$

*2 Velocidad de búsqueda: $\blacktriangleright 1 \Rightarrow \blacktriangleright 2$



■ Cómo seleccionar los modos de reproducción

Podrá utilizar solamente uno de los siguientes modos de reproducción a la vez.

1  [Sostener]	2  [Gire] → [Pulse] REPEAT ↔ RANDOM	3  [Gire] → [Pulse]
---	---	---









Tipo de disco	REPEAT	RANDOM
 DVD Video	CHAPTER RPT: Repetir el capítulo actual TITLE RPT: Repetir el título actual	—
 DVD-VR	CHAPTER RPT: Repetir el capítulo actual PROGRAM RPT: Repite el programa actual (no disponible para la reproducción de la lista de reproducción)	—
 MPEG	TRACK RPT: Repetir la pista actual FOLDER RPT: Repetir la carpeta actual	FOLDER RND: Reproduce aleatoriamente todas las pistas de la carpeta actual y luego las pistas de las siguientes carpetas ALL RND: Reproducir aleatoriamente todas las pistas
 VCD	TRACK RPT: Repetir la pista actual (PBC no está en uso)	ALL RND: Reproducir aleatoriamente todas las pistas (PBC no está en uso)

Continúa en la página siguiente









Tipo de disco	REPEAT	RANDOM
	TRACK RPT: Repetir la pista actual FOLDER RPT: Repetir la carpeta actual	FOLDER RND: Reproduce aleatoriamente todas las pistas de la carpeta actual y luego las pistas de las siguientes carpetas ALL RND: Reproducir aleatoriamente todas las pistas
	TRACK RPT: Repetir la pista actual	ALL RND: Reproducir aleatoriamente todas las pistas

- Para cancelar la reproducción repetida o aleatoria, seleccione "RPT OFF" o "RND OFF".
- Para volver al menú anterior, pulse BACK.

Operaciones utilizando el control remoto (RM-RK255)

Botón	 DVD Video / DVD-VR	 MPEG
	Parar la reproducción	Parar la reproducción
	Iniciar la reproducción/Pausar (si se lo pulsa durante la reproducción)	Iniciar la reproducción/Pausar (si se lo pulsa durante la reproducción)
	<ul style="list-style-type: none"> • Búsqueda de retroceso/avance de capítulo*1 (El sonido no se escucha.) • Cámara lenta*2 durante la pausa (El sonido no se escucha.) – DVD-VR: La cámara lenta hacia atrás no funciona. 	Búsqueda de retroceso/avance de pista*4 (El sonido no se escucha.)
	[Pulse] Seleccionar un capítulo (durante la reproducción o la pausa) [Sostener] Búsqueda de retroceso/avance rápido de capítulo*3	[Pulse] Seleccionar la pista [Sostener] Búsqueda de retroceso/avance rápido de pista*5 (El sonido no se escucha.)
	<ul style="list-style-type: none"> • DVD-Vídeo: Seleccionar un título (durante la reproducción o la pausa) • DVD-VR: Seleccione el programa Selecciona una lista de reproducción (durante la reproducción o la pausa) 	Seleccionar la carpeta
	—	<ul style="list-style-type: none"> • Omite las escenas hacia atrás o hacia adelante en aproximadamente cinco minutos • Seleccionar un capítulo

*1 – *5: Consulte la página 17.



Botón	 VCD	 MP3/ WMA/WAV	 CD
	Parar la reproducción	Parar la reproducción	Parar la reproducción
	Iniciar la reproducción/Pausar (si se lo pulsa durante la reproducción)	Iniciar la reproducción/Pausar (si se lo pulsa durante la reproducción)	Iniciar la reproducción/Pausar (si se lo pulsa durante la reproducción)
	Búsqueda de retroceso/avance de pista*1 • Cámara lenta hacia adelante*2 durante la pausa (El sonido no se escucha.) – La cámara lenta hacia atrás no funciona.	Búsqueda de retroceso/avance de pista*1	Búsqueda de retroceso/avance de pista*1
	[Pulse] Seleccionar la pista [Sostener] Búsqueda de retroceso/avance rápido de pista*3 (El sonido no se escucha.)	[Pulse] Seleccionar la pista [Sostener] Búsqueda de retroceso/avance rápido de pista*3	[Pulse] Seleccionar la pista [Sostener] Búsqueda de retroceso/avance rápido de pista*3
	—	Seleccionar la carpeta	—

*1 Velocidad de búsqueda: ×2 ⇨ ×5 ⇨ ×10 ⇨ ×20 ⇨ ×60

*2 Velocidad a cámara lenta:  ⇨  ⇨  ⇨  ⇨ 

*3 Velocidad de búsqueda: ×2 ⇨ ×10

*4 Velocidad de búsqueda:  ⇨  ⇨ 

*5 Velocidad de búsqueda:  ⇨ 

Búsqueda directa de un capítulo/título/programa/lista de reproducción/carpeta/pista (DVD/MPEG Video/MP3/WMA/WAV/CD)

1 Mientras mantiene pulsado SHIFT, pulse repetidamente DIRECT para seleccionar el modo de búsqueda deseado.

DVD-Vídeo:  →  → Se cancela

DVD-VR:  →  → Se cancela

MPEG Vídeo:  →  → Se cancela

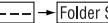
MP3/WMA/WAV:  →  → Se cancela

CD:  → Se cancela

2 Mientras mantiene pulsado SHIFT, pulse los botones numéricos (0 – 9) para ingresar el número deseado.

3 Pulse ENT (ingresar) para confirmar.

Continúa en la página siguiente

- En el caso de MPEG Vídeo/MP3/WMA/WAV, busca la pista dentro de la misma carpeta.
- En caso de DVD-VR, es posible realizar una búsqueda por programa/lista de reproducción durante la Reproducción de programas originales (PG)/ Reproducción de listas de reproducción (PL).
- Para borrar un error de entrada, pulse CLR (limpiar) mientras mantiene pulsado SHIFT.
- Para volver a la pantalla anterior, pulse RETURN.

Usando las funciones de control por menú... (DVD-Vídeo/DVD-VR)

- 1 Pulse TOP MENU/DVD MENU para ingresar a la pantalla de menús.
- 2 Pulse $\Delta/\nabla/\leftarrow/\rightarrow$ para seleccionar el elemento cuya reproducción desea comenzar.
- 3 Pulse ENT (ingresar) para confirmar.

Para cancelar la reproducción PBC... (VCD)

- 1 Cuando está detenido, pulse DIRECT mientras mantiene pulsado SHIFT.
 - 2 Mantenga pulsado SHIFT, a continuación, pulse los botones numéricos (0 – 9) para ingresar el número deseado.
 - 3 Pulse ENT (ingresar) para confirmar.
- Para reanudar PBC, pulse TOP MENU/DVD MENU.

Operaciones usando la barra en pantalla

(DVD/DVD-VR/MPEG Vídeo/VCD)

Estas operaciones se pueden realizar en el monitor usando el control remoto.

1 Muestra la barra en pantalla (consulte la página 19).

 (dos veces)

2 Seleccione una opción.



3 Efectúe una selección.

Si aparece el menú emergente...



- Para cancelar el menú emergente, pulse RETURN.
- Para ingresar tiempos/números, véase lo siguiente.

Para ingresar tiempos/números

Pulse Δ/∇ para cambiar el número y, a continuación, pulse \leftarrow/\rightarrow para pasar a la entrada siguiente.

- Cada vez que pulsa Δ/∇ , el número aumenta/ disminuye un valor.
- Después de introducir los números, pulse ENT ("enter", entrada).
- No necesitará introducir el cero y los ceros a la derecha (los dos últimos dígitos en el ejemplo siguiente).

Ej.: Búsqueda por tiempo

DVD: _:_:___ (Ej.: 1:02:00)

Pulse Δ una vez, luego \rightarrow dos veces para ir a la tercera entrada, Δ dos veces, y luego pulse ENT ("enter", entrada).

Eliminación de la barra en pantalla



Barras en pantalla

Ej.: DVD-Vídeo

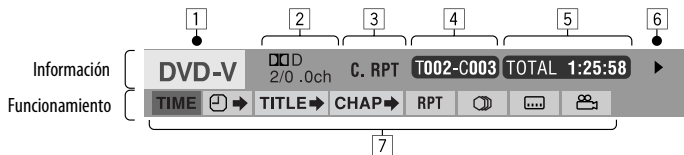

- | | |
|--|--|
| <p>1 Tipo de disco</p> <p>2 • DVD-Vídeo: Tipo de formato de señal de audio y canal
• VCD:PBC</p> <p>3 Modo de reproducción*1</p> <p>DVD-Vídeo: T. RPT: Repetición de título
C. RPT: Repetición de capítulo</p> <p>DVD-VR: C. RPT: Repetición de capítulo
PG. RPT: Repetición de programa</p> <p>MPEG Vídeo: T. RPT: Repetición de pista
F. RPT: Repetición de carpeta
A. RND: Todo aleatorio
F. RND: Aleatoria de carpetas</p> <p>VCD*2: T. RPT: Repetición de pista
A. RND: Todo aleatorio</p> <p>4 Información sobre reproducción</p> <p>T002-C003 Título/capítulo actual</p> <p>PG001 C002 Programa/capítulo actual</p> <p>PL001 C002 Lista de reproducción/capítulo actual</p> <p>TRACK 01 Pista actual</p> <p>F001-T001 Carpeta/pista actual</p> <p>5 Indicación de la hora</p> <p>TOTAL Tiempo de reproducción transcurrido del disco (Para DVD-Vídeo, tiempo de reproducción transcurrido del título/programa/ lista de reproducción actual).</p> <p>T. REM DVD-Vídeo/DVD-VR: Tiempo restante del título/programa/ lista de reproducción
VCD: Tiempo restante del disco</p> <p>TIME Tiempo de reproducción transcurrido del capítulo/pista actual *3</p> <p>REM Tiempo restante del capítulo/pista actual *3</p> | <p>6 Estado de reproducción</p> <p>▶ Reproducción</p> <p>▶▶/◀◀ Búsqueda progresiva/regresiva</p> <p>▶▶/◀ Cámara lenta hacia adelante/atrás</p> <p> Poner en pausa</p> <p>■ Parada</p> <p>7 Iconos de operación</p> <p>TIME Cambia la indicación del tiempo (véase 5)</p> <p>🕒 ➔ Búsqueda de tiempo (Introduzca el tiempo de reproducción transcurrido del título/programa/ lista de reproducción o del disco actual).</p> <p>TITLE ➔ Búsqueda de título (por su número)</p> <p>CHAP ➔ Búsqueda de capítulo (por su número)</p> <p>TRACK ➔ Búsqueda de pista (por su número)</p> <p>🔊 Cambia el idioma de audio o el canal de audio</p> <p>🗣️ Cambia o desactiva el idioma de los subtítulos</p> <p>📺 Cambia el ángulo de visión</p> <p>RPT Reproducción repetida *1</p> <p>RND Reproducción aleatoria *1</p> |
|--|--|

*1 Para la reproducción repetida/reproducción aleatoria, consulte también las páginas 15 y 16.

*2 Mientras no se utiliza el PBC.

*3 No aplicable para DVD-VR.

Operaciones utilizando la pantalla de control

(MPEG Vídeo/MP3/WMA/WAV/CD)

Estas operaciones se pueden realizar en el monitor usando el control remoto.

1 Muestre la pantalla de control.

MPEG Vídeo: Pulse **■** durante la reproducción.
MP3/WMA/WAV/CD: Aparece automáticamente durante la reproducción.

2 Seleccione la columna "Folder" o la columna "Track" (excepto para CD).



3 Seleccione una carpeta o una pista.



4 Inicia la reproducción.

MPEG Vídeo: Pulse ENT (ingresar) o **▶/||**.
MP3/WMA/WAV/CD: La reproducción se inicia automáticamente.

Pantalla de control

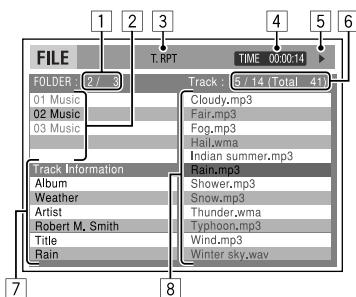

Ej.: Disco MP3/WMA/WAV

- Número de carpeta actual/número total de carpetas
- Lista de carpetas con la carpeta actual seleccionada
- Modo de reproducción seleccionado
- Tiempo de reproducción transcurrido de la pista actual
- Icono del modo de operación (▶, ■, ||, ▶▶, ◀◀)

- Número de la pista actual/número total de pistas de la carpeta actual (número total de pistas del disco)
- Información de la pista
- Lista de pistas con la pista actual seleccionada

Selección del modo de reproducción

- Consulte también las páginas 15 y 16.

- Mientras se visualiza la pantalla de control...



La pantalla de selección del modo de reproducción aparece en la sección lista de carpetas de la pantalla de control.

- Seleccione el modo de reproducción.



- Seleccione una opción.



REPEAT:

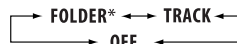

RANDOM:

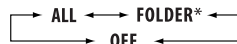

* No se puede seleccionar para CD.

Modo	Función de reproducción
F. RPT (repetición de carpeta):	Repetir la carpeta actual
T. RPT (repetición de pista):	Repetir la pista actual
A. RND (todo aleatorio):	Reproducir aleatoriamente todas las pistas
F. RND (aleatoria de carpeta):	Reproducir aleatoriamente todas las pistas de la carpeta actual y luego las pistas de las siguientes carpetas

- Confirme la selección.



Operaciones utilizando la pantalla de lista

(DVD-VR/MPEG Video/MP3/WMA/WAV)

Estas operaciones se pueden realizar en el monitor usando el control remoto.

Antes de la reproducción, puede visualizar la lista de carpetas/lista de pistas para confirmar los contenidos e iniciar la reproducción de una pista.

1 Visualice la lista de carpetas mientras está detenido.



2 Seleccione una opción de la lista.

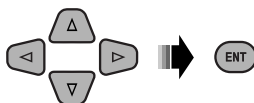

- Aparece la lista de pistas de la carpeta seleccionada.
- Para volver a la lista de carpetas, pulse RETURN.

3 Seleccione una pista para iniciar la reproducción.

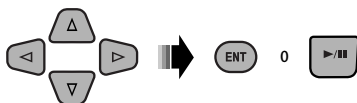

- MP3/WMA/WAV: Aparece la pantalla de control (véase página 20).

Pantalla de lista (MPEG Video/MP3/WMA/WAV)

Folder: 153/240		Track:154/198		Page: 4/ 6	
fol130	fol140	fol150	fol160		
fol131	fol141	fol151	fol161		
fol132	fol142	fol152	fol162		
fol133	fol143	fol153	fol163		
fol134	fol144	fol154	fol164		
fol135	fol145	fol155	fol165		
fol136	fol146	fol156	fol166		
fol137	fol147	fol157	fol167		
fol138	fol148	fol158	fol168		
fol139	fol149	fol159	fol169		

Ej.: Lista de carpetas

- Número de carpeta actual/número total de carpetas
- Número de la pista actual/número total de pistas de la carpeta actual

- Página actual/número total de páginas incluidas en la lista
- Carpeta/pista actual (barra resaltada)

Pantalla de lista (DVD-VR)

Puede usar la pantalla PROGRAMA ORIGINAL o LISTA REPRODUCCIÓN en cualquier momento mientras se reproduce un DVD-VR con sus datos grabados.

1 Seleccione una pantalla de lista.

TOP MENU

PROGRAMA ORIGINAL				
No	Date	Ch	Time	Title
1	25/04/07	4ch	19:00	JVC DVD World 2004
2	17/05/07	8ch	10:30	
3	22/05/07	8ch	17:00	Musical Festival
4	26/05/07	L-1	13:19	children 001
5	20/05/07	4ch	22:00	
6	25/06/07	L-1	8:23	children 002

DVD MENU

LISTA REPRODUCCIÓN				
No	Date	Chap	Length	Title
1	25/06/07	001	1:03:16	My JVC World
2	17/06/07	005	1:35:25	
3	20/06/07	003	0:10:23	Favorite music
4	25/06/07	001	0:07:19	children001-002

- Número de programa/Lista de reproducción
- Fecha de grabación
- Fuente de grabación (emisora de TV, el terminal de entrada del equipo de grabación, etc.)
- Hora de inicio de la grabación
- Título del programa/lista de reproducción*
- Selección actual (barra resaltada)
- Creando la fecha de la lista de reproducción
- Número de capítulos
- Tiempo de reproducción

* Dependiendo del equipo de grabación, puede suceder que no se visualice el título del programa original o la lista de reproducción.

2 Seleccione una opción de la lista.





Escuchando el cambiador de CD



Se recomienda usar, con esta unidad, un cambiador de CD compatible con MP3 JVC (no suministrado). Puede conectar un cambiador de CD al jack del cambiador de CD en la parte trasera de la unidad.

- Solamente se podrán reproducir discos CD (incluyendo CD Text) y MP3 convencionales.



Preparativos: Asegúrese de que esté seleccionado "CH/IPOD" en el ajuste "SRC SELECT" → "EXT IN"; consulte la página 31.

1	SRC 	Seleccione "CD-CH".
2		Ingrese en el modo de lista.
3	 [Gire] → [Pulse]	Seleccione un disco, carpeta, luego la pista. La reproducción se inicia automáticamente. • Si no hay ningún disco en la bandeja seleccionada, la unidad emite pitidos.

- Para seleccionar otra carpeta/pista durante la reproducción (para discos MP3), repita los pasos **2** y **3** anteriores hasta que se seleccione la carpeta/pista que desea. La selección se inicia siempre por el número de disco.
- Para cambiar la información en pantalla, consulte la página 14.

	MP3: Selecciona carpetas
	[Pulse] Seleccionar la pista [Sostener] Retroceso/avance rápido de pista

■ Cómo seleccionar los modos de reproducción

-  [Sostener]
-  [Gire] → [Pulse]
REPEAT ↔ RANDOM
-  [Gire] → [Pulse]

REPEAT	TRACK RPT : Repetir la pista actual
	FOLDER RPT : MP3: Repite todas las pistas de la carpeta actual
	DISC RPT : Repite todas las pistas del disco actual
RANDOM	FOLDER RND : MP3: Reproduce aleatoriamente todas las pistas de la carpeta actual y luego las pistas de la siguiente carpeta
	DISC RND : Reproduce aleatoriamente todas las pistas del disco actual
	ALL RND : Reproduce aleatoriamente todas las pistas de los discos en el cargador

- Para cancelar la reproducción repetida o aleatoria, seleccione "RPT OFF" o "RND OFF".
- Para volver al menú anterior, pulse BACK.

Para escuchar la radio satelital

Antes de la operación, conecte cualquiera de las dos unidades siguientes (no suministrado) al jack del cambiador de CD de la parte trasera de esta unidad.

- **Sistema de radio satelital JVC SIRIUS**, SC-C1 y KS-SRA100, PnP, SC-VDOC1 y KS-SRA100, para escuchar la radio satelital SIRIUS.
- **Sistema XM satellite radio**, JVC Smart Digital Adapter-XMDJVC100, CNP2000UC y CNPJVC1 para escuchar la radio XM Satellite.

Actualización de GCI ("Global Control Information")

- Si los canales han sido actualizados después de la suscripción, la actualización se inicia automáticamente. Aparecerá lo siguiente y no se podrá escuchar el sonido:
 - Para la radio satelital SIRIUS: "UPDATE XX%"
 - Para la radio satelital XM: "UPDATING"
- La actualización tarda algunos minutos en finalizar.
- Durante la actualización no podrá utilizar la radio satelital.

Active la suscripción de SIRIUS después de la conexión

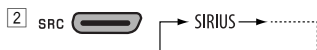

La radio satelital SIRIUS comienza a actualizar todos los canales SIRIUS. Una vez finalizada la actualización, la radio satelital SIRIUS sintoniza en un canal preajustado, CH184.

3 **Verifique su SIRIUS ID, consulte la página 30.**

4 **Póngase en contacto con SIRIUS por Internet en <<http://activate.siriusradio.com/>> para activar su suscripción, o haga una llamada gratuita a SIRIUS marcando 1-888-539-SIRIUS (7474).**

Una vez que haya finalizado su suscripción, "SUB UPDT PRESS ANY KEY" se desplaza en la pantalla.

Active la suscripción de XM después de la conexión

- Antes de la activación sólo están disponibles los canales 0, 1 y 247.





XMDirect™ Tuner Box o XMDirect2 Tuner System para realizar la actualización de todos los canales XM. El "Channel 1" se sintoniza automáticamente.

3 **Consulte el número de identificación de la radio satelital XM que aparece en la etiqueta de la carcasa del Sintonizador XMDirect™ o sistema de sintonizador XMDirect2, o sintonice el "Channel 0" (consulte la página 24).**

4 **Para activar su suscripción, visite el sitio web de la radio satelital XM en <<http://xmradio.com/activation/>> o llame al 1-800-XM-RADIO (1-800-967-2346).**

Una vez que termine, la unidad sintoniza uno de los canales disponibles (Canal 4 o superior).

Continúa en la página siguiente

1		Seleccione "SIRIUS" o "XM".
2		Seleccione una categoría. SIRIUS: Si selecciona "ALL", puede sintonizar todos los canales de todas las categorías.
3		Seleccione el canal de audición. <ul style="list-style-type: none"> • Al mantener pulsado el botón, los canales se cambian rápidamente. • Durante la búsqueda, se omiten los canales no válidos y aquellos a los que no está suscrito. XM: Si no selecciona un canal en el lapso de 15 segundos, se cancelará la categoría seleccionada en el paso 2. Ahora podrá seleccionar todos los canales de todas las categorías (incluyendo canales no categorizados).

Cambio de la información en pantalla



Nombre de la categoría → Nombre del canal → Nombre del artista → Nombre del compositor* → Nombre de la canción/programa/título → Reloj → (vuelta al comienzo)

* Sólo para la radio satelital SIRIUS.

■ Cómo almacenar canales en la memoria

Se pueden preajustar hasta 18 canales para SIRIUS y XM.

Ej.: Almacenando un canal en el número de preajuste "04".

1 Sintonice el canal que desea almacenar (consulte los pasos 1 – 3 anteriores).

2 Seleccione el número de preajuste "04".

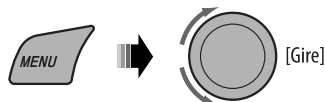

■ Para consultar el número de identificación de la radio satelital XM

Mientras selecciona "XM", seleccione "Channel 0".



La pantalla muestra alternativamente "RADIO ID" y el número de identificación de 8-caracteres alfanuméricos.

Para cancelar la visualización del número de identificación seleccione un canal diferente al "Channel 0".

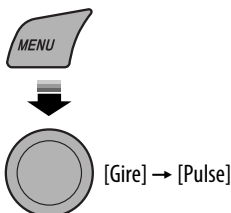

■ Seleccionando una emisora SIRIUS/ XM preajustada



Para escuchar el iPod

Antes de hacer funcionar, conecte la **interfaz adaptadora para iPod**, KS-PD100 (no suministrado) al jack del cambiador de CD en la parte posterior de la unidad.



Preparativos: Asegúrese de que esté seleccionado "CH/IPOD" en el ajuste "SRC SELECT" → "EXT IN"; consulte la página 31.

1	SRC 	Seleccione "IPOD".
2		Seleccione una canción. La reproducción se inicia automáticamente.

Cambio de la información en pantalla

DISP 

Nombre de la carpeta → Nombre de la pista → Número de la pista actual con el tiempo de reproducción transcurrido → Número de la pista actual con la hora del reloj → (vuelta al comienzo)

	Pausar/reanudar la reproducción
	[Pulse] Selecciona las pistas [Sostener] Retroceso/avance rápido de pista

3 Confirme la selección.



- Para volver al menú anterior, pulse ▲.
- Si se selecciona una pista, la reproducción se inicia automáticamente.

■ Seleccionar una pista en el menú

1 Ingrese al menú principal.



Este modo se cancelará si no se efectúa ninguna operación durante unos 5 segundos.

2 Seleccione el menú deseado.



PLAYLISTS ↔ ARTISTS ↔ ALBUMS ↔
SONGS ↔ GENRES ↔ COMPOSERS ↔
(vuelta al comienzo)

■ Cómo seleccionar los modos de reproducción

1



[Sostener]

2



[Gire] → [Pulse]

REPEAT ↔ RANDOM

3



[Gire] → [Pulse]

Continúa en la página siguiente

REPEAT	ONE RPT : Funciona de igual manera que "Repetir Una" del iPod.
	ALL RPT : Funciona de igual manera que "Repetir Todas" del iPod.
RANDOM	ALBUM RND* : Funciona de igual manera que "Aleatorio Álbumes" del iPod.
	SONG RND : Funciona de igual manera que "Aleatorio Canciones" del iPod.

* Funciona solamente si selecciona "ALL ALBUMS" en "ALBUMS" en el menú principal.

- Para cancelar la reproducción repetida o aleatoria, seleccione "RPT OFF" o "RND OFF".
- Para volver al menú anterior, pulse BACK.

Escuchando otros componentes externos



Podrá conectar un componente externo a:

- **EXT INPUT:** Jack del cambiador de CD de la parte trasera de esta unidad utilizando los siguientes adaptadores (no suministrado):
 - **KS-U57:** Para conectar el componente con conectores de clavija
 - **KS-U58:** Para conectar el componente con conector mini estéreo

Preparativos: Asegúrese de que esté seleccionado "EXT INPUT" en el ajuste "SRC SELECT" → "EXT IN"; consulte la página 31.

- **AUX IN:** Jack de entrada AUX (auxiliar) en el panel de control.

Preparativos: Asegúrese de que esté seleccionado "AUX ON" en el ajuste "SRC SELECT" → "AUX IN"; consulte la página 31.

1	SRC 	Seleccione "EXT INPUT" o "AUX IN".
2	—	Encienda el componente conectado y comience a reproducir la fuente.
3	 [Gire]	Ajuste el volumen.
4	—	Ajuste el sonido según se desee (consulte las páginas 27 y 28).

Conectando un componente externo al jack de entrada AUX

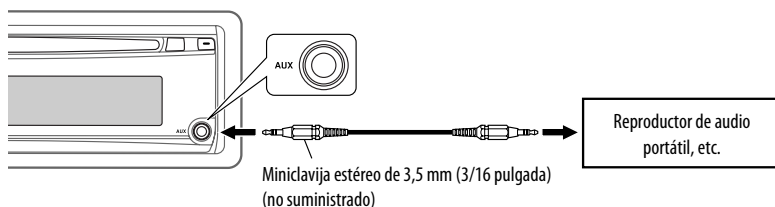

Selección de un modo de sonido preajustado

Podrá seleccionar un modo de sonido preajustado adecuado al género musical.

- Consulte también la página 29.



Seleccionando desde el menú.

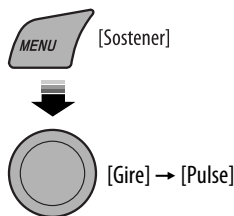

- Para los ajustes de "USER", consulte la página 28.

Configuración del valor preajustado para cada modo de sonido

Modo de sonido	Valor preajustado									LOUD (sonoridad)
	BASS			MIDDLE			TREBLE			
	Frec.	Nivel	Q	Frec.	Nivel	Q	Frec.	Nivel	Q	
USER	60 Hz	00	Q1,0	1,0 kHz	00	Q1,0	10,0 kHz	00	Q1,25	OFF
ROCK	100 Hz	+03	Q1,0	1,0 kHz	00	Q1,25	10,0 kHz	+02	Q1,25	
CLASSIC	80 Hz	+01	Q1,0	1,0 kHz	00	Q1,25	10,0 kHz	+03	Q1,25	
POPS	100 Hz	+02	Q1,0	1,0 kHz	+01	Q1,25	10,0 kHz	+02	Q1,25	
HIP HOP	60 Hz	+04	Q1,0	1,0 kHz	-02	Q1,0	10,0 kHz	+01	Q1,25	
JAZZ	80 Hz	+03	Q1,0	1,0 kHz	00	Q1,25	10,0 kHz	+03	Q1,25	

Frec.: Frecuencias Q: curva Q

■ Cómo guardar su propio modo de sonido

Es posible almacenar sus propios ajustes en la memoria.

1 Seleccione "USER".

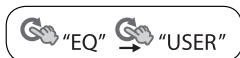

2 Mientras "USER" se muestra en la pantalla...



3 Seleccione un tono.



4 Ajuste los elementos de sonido del tono seleccionado.





- 1 Ajuste la frecuencia.
- 2 Ajuste el nivel.
- 3 Ajuste la curva Q.

Elemento de sonido	Rango/elemento seleccionable		
	BASS	MIDDLE	TREBLE
Frecuencia	60 Hz	0,5 kHz	7,5 kHz
	80 Hz	1,0 kHz	10,0 kHz
	100 Hz	1,5 kHz	12,5 kHz
	120 Hz	2,5 kHz	15,0 kHz
Nivel	-06 a +06	-06 a +06	-06 a +06
Q	Q0,5	Q0,75	Q0,75
	Q1,0	Q1,0	Q1,25
	Q1,5	Q1,25	
	Q2,0	Q1,5	

5 Repita los pasos 3 y 4 para ajustar otras características de sonido.

Los ajustes realizados se guardarán automáticamente.

Operaciones de los menús

<p>1 Llame el menú.</p>  [Sostener]	<p>2 Seleccione la opción que desea.</p>  [Gire] → [Pulse]	<p>3 Repita el paso 2, si es necesario.</p> <ul style="list-style-type: none"> • Para volver al menú anterior, pulse BACK. • Para salir del menú, pulse DISP o MENU.
---	--	---

Inicial: **Subrayado**

Categoría	Opción del menú	Ajuste seleccionable, [página de referencia]
DEMO	DEMO Demostración en pantalla	<ul style="list-style-type: none"> • DEMO ON : La demostración en pantalla se activará automáticamente si no se efectúa ninguna operación durante unos 20 segundos, [11]. • DEMO OFF : Se cancela.
	CLOCK DISP *1 Indicación del reloj	<ul style="list-style-type: none"> • CLOCK ON : El reloj siempre mostrará la hora en la pantalla cuando la unidad esté apagada. • CLOCK OFF : Se cancela; al pulsar DISP el reloj mostrará la hora por unos 5 segundos cuando la unidad esté apagada.
CLOCK	CLOCK SET Ajuste del reloj	: Ajuste la hora, y a continuación, los minutos, [11]. (Inicial: 1:00)
	CLOCK ADJ *2 Ajuste del reloj	<ul style="list-style-type: none"> • AUTO : El reloj incorporado se ajustará automáticamente gracias a los datos de reloj suministrados mediante el canal de radio satelital. • OFF : Se cancela.
	TIME ZONE *2, *3 Zona horaria	: Para el ajuste del reloj, seleccione su zona residencial entre una de las zonas horarias. EASTERN, ATLANTIC, NEWFOUND, ALASKA, PACIFIC, MOUNTAIN, CENTRAL
	DST *2, *3 Hora de verano	<ul style="list-style-type: none"> • DST ON : El horario de ahorro de luz diurna se activa si su zona residencial está sujeta a DST. • DST OFF : Se cancela.
	EQ Ecuador	: Seleccione un modo de sonido preajustado adecuado al género musical. USER, ROCK, CLASSIC, POPS, HIP HOP, JAZZ

*1 Si la alimentación no se interrumpe al desconectar la llave de encendido de su automóvil, se recomienda seleccionar "CLOCK OFF" para economizar batería del automóvil.

*2 Sólo aparece cuando está conectada la radio satelital SIRIUS o XM.

*3 Se visualiza sólo cuando "CLOCK ADJ" se ajusta a "AUTO".

Categoría	Opción del menú	Ajuste seleccionable, [página de referencia]
DISPLAY	DIMMER Atenuador de luminosidad	<ul style="list-style-type: none"> • DIMMER ON : La iluminación de la pantalla y de los botones se oscurece. • DIMMER OFF : Se cancela.
	SCROLL *4 Desplazamiento	<ul style="list-style-type: none"> • SCROLL ONCE : Desplaza una vez la información visualizada. • SCROLL AUTO : El desplazamiento se repite (a intervalos de 5 segundos). • SCROLL OFF : Se cancela. <p>Pulsando DISP durante más de 1 segundo podrá desplazar la indicación independientemente del ajuste.</p>
	TAG DISPLAY Visualización de etiqueta	<ul style="list-style-type: none"> • TAG ON : Muestra la información de etiqueta mientras se reproducen pistas MP3/WMA/WAV. • TAG OFF : Se cancela.
TUNER	AREA Intervalo entre canales del sintonizador	<ul style="list-style-type: none"> • AREA US : Cuando se utiliza en América del Norte/Central/Sur. Los intervalos de AM/FM están ajustados a 10 kHz/200 kHz. • AREA EU : Cuando se utiliza en cualesquier otras áreas. Los intervalos de AM/FM están ajustados a 9 kHz/50 kHz (100 kHz durante la búsqueda automática). • AREA SA : Cuando se utiliza en los países de América del Sur donde el intervalo de FM es 100 kHz. El intervalo de AM está ajustado a 10 kHz.
	MONO *5 Modo monoaural	<ul style="list-style-type: none"> • MONO ON : Active el modo monoaural para mejorar la recepción FM, aunque se perderá el efecto estéreo, [12]. • MONO OFF : Restablezca el efecto estéreo.
	SID *6 SIRIUS ID	: Su número de identificación SIRIUS se desplaza en la pantalla 5 segundos después de seleccionar "SID", [23].
	IF BAND Banda de frecuencia intermedia	<ul style="list-style-type: none"> • AUTO : Aumenta la selectividad del sintonizador para reducir las interferencias entre emisoras adyacentes. (El efecto estereofónico puede perderse). • WIDE : Sujeto a interferencias de las emisoras adyacentes, pero la calidad del sonido no se degrada y se conserva el efecto estereofónico.

*4 Algunos caracteres o símbolos no serán mostrados correctamente (o aparecerán en blanco) sobre la pantalla.

*5 Se puede visualizar solamente cuando la fuente sea "FM".

*6 Sólo aparece cuando está conectada la radio satelital SIRIUS.

Categoría	Opción del menú	Ajuste seleccionable, [página de referencia]
AUDIO	FADER *7 Atenuador	R06 – F06 : Ajusta el balance de salida de los altavoces delanteros y traseros. (Inicial: 00)
	BALANCE Balance	L06 – R06 : Ajusta el balance de salida de los altavoces izquierdo y derecho. (Inicial: 00)
	LOUD Sonoridad	<ul style="list-style-type: none"> • LOUD OFF : Se cancela. • LOUD ON : Refuerza las frecuencias altas y bajas para producir un sonido bien balanceado a bajos niveles de volumen.
	VOL ADJUST Ajuste de volumen	VOL ADJ –05 — : Preajuste el nivel de volumen de cada fuente (excepto FM), en comparación con el nivel de volumen de FM. El nivel de volumen aumenta o disminuye automáticamente al cambiar la fuente. <ul style="list-style-type: none"> • Antes de realizar un ajuste, seleccione la fuente que desea ajustar. • Aparece "VOL ADJ FIX" en la pantalla si se selecciona "FM" como fuente.
	BEEP Tono de pulsación de teclas	<ul style="list-style-type: none"> • BEEP OFF : El tono de pulsación de teclas se desactiva. • BEEP ON : El tono de pulsación de teclas se activa.
	AMP GAIN *8 Control de ganancia del amplificador	<ul style="list-style-type: none"> • LOW POWER : VOLUME 00 – VOLUME 30 (Selecciónelo si la potencia máxima de cada altavoz es de menos de 50 W, con el fin de evitar posibles daños en el altavoz). • HIGH POWER : VOLUME 00 – VOLUME 50
SRC SELECT	AM *9 Emisora AM	<ul style="list-style-type: none"> • AM OFF : Se desactiva "AM" en la selección de fuente. • AM ON : Se activa "AM" en la selección de fuente, [7].
	EXT IN *10, *11 Entrada externa	<ul style="list-style-type: none"> • CH/IPOD : Para conectar un cambiador de CD JVC [22] o un iPod [25]. • EXT INPUT : Para conectar un reproductor de audio portátil al jack del cambiador de CD, [26].
	AUX IN *12 Entrada auxiliar	<ul style="list-style-type: none"> • AUX OFF : Se desactiva "AUX IN" en la selección de fuente. • AUX ON : Se activa "AUX IN" en la selección de fuente, [7].

*7 Si está utilizando un sistema de dos altavoces, ajuste el nivel de fader a "00".

*8 Si usted cambia a "LOW POWER" cuando el nivel de volumen está ajustado a un nivel superior a "VOLUME 30", se cambiará automáticamente a "VOLUME 30".

*9 Se visualiza solamente cuando se selecciona cualquier otra fuente distinta de "AM".

*10 Se visualiza sólo al seleccionar una de las fuentes siguientes—FM, AM, DISC o AUX IN.

*11 No requerido para sintonizadores SIRIUS/XM.

*12 Se visualiza solamente cuando se selecciona cualquier otra fuente distinta de "AUX IN".

Asignación de título

Puede asignar títulos a 30 frecuencias de emisoras (FM y AM), con un máximo de 8 caracteres para cada título.

1 Seleccione "FM" o "AM".



2 Muestre la pantalla de entrada de título.

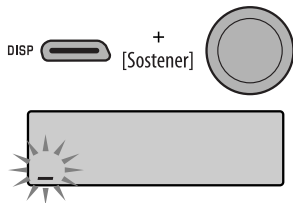

3 Asigne un título.

- 1 Seleccione un carácter.



A	B	C	D	E	F	G	H	I	J	K	L	M	N	O
P	Q	R	S	T	U	V	W	X	Y	Z	0	1	2	3
4	5	6	7	8	9	-	/	<	>	espacio				

- 2 Muévase a la posición del carácter siguiente (o anterior).



- 3 Repita los pasos 1 y 2 hasta que termine de introducir el título.

4 Finalice el procedimiento.



Para borrar el título entero

En el paso 2 de la izquierda...



Menú de configuración del disco

Estas operaciones se pueden realizar en el monitor usando el control remoto.

1 Ingrese el menú de configuración del disco mientras está detenido.



2 Seleccione un menú.

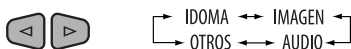

3 Seleccione la opción que desea configurar.

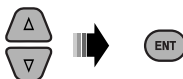

- Para cancelar el menú emergente, pulse RETURN.

4 Seleccione una opción.

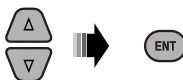

Para volver a la pantalla normal

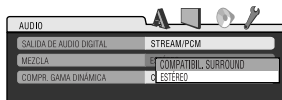
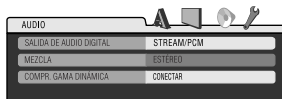

Menú	Opción	Ajuste
IDIOMA	IDIOMA DE MENU	Selecciona el idioma inicial del menú de disco. Consulte también “Códigos de idioma” en la página 37.
	IDIOMA DE AUDIO	Selecciona el idioma de audio inicial. Consulte también “Códigos de idioma” en la página 37.
	SUBTÍTULOS	Selecciona el idioma inicial del subtítulo o borra el subtítulo (DESCONECTAR). Consulte también “Códigos de idioma” en la página 37.
	IDIOMA EN PANTALLA	Seleccione el idioma para la visualización en pantalla.

Continúa en la página siguiente

Menú	Opción	Ajuste
IMAGEN	TIPO DE MONITOR	<p>Seleccione el tipo de monitor para ver una imagen en pantalla ancha en su monitor.</p> <p>16:9 4:3 BUZÓN 4:3 PANORAM Y ESCANE0</p> 
	POSICIÓN DEL OSD	<p>Seleccione la posición de la barra en pantalla en el monitor.</p> <ul style="list-style-type: none"> • 1 : Posición más alta • 2 : Posición más baja (La guía que está debajo del menú de configuración desaparece).
AUDIO	SALIDA DE AUDIO DIGITAL	<p>Seleccione el formato de señal a emitirse a través del terminal DIGITAL OUT (óptico).</p> <ul style="list-style-type: none"> • DESCONECTAR : Se cancela. • PCM SÓLO : Seleccionelo para un amplificador o decodificador que no sea compatible con Dolby Digital, MPEG Audio o cuando conecte un dispositivo de grabación. • DOLBY DIGITAL/PCM : Seleccionelo para un amplificador o decodificador compatible con Dolby Digital. • STREAM/PCM : Seleccionelo para un amplificador o decodificador compatible con Dolby Digital y MPEG Audio.
	MEZCLA	<p>Cuando reproduce un disco multicanal, este ajuste afecta las señales reproducidas a través de los jacks LINE OUT (y a través del terminal DIGITAL OUT cuando se selecciona "PCM SÓLO" para "SALIDA DE AUDIO DIGITAL").</p> <ul style="list-style-type: none"> • COMPATIBIL. SURROUND : Seleccionelo para disfrutar del sonido envolvente multicanal conectando un amplificador compatible con Dolby Surround. • ESTÉREO : Normalmente seleccione este ajuste.
	COMPR. GAMA DINÁMICA	<p>Podrá escuchar un sonido potente a niveles de volumen bajo a mediano mientras se reproduce un software Dolby Digital.</p> <ul style="list-style-type: none"> • AUTO : Seleccionelo para aplicar el efecto a un software codificado multicanal (excluyendo software de 1-canal y de 2-canales). • CONECTAR : Seleccionelo para utilizar siempre esta función.
OTROS	TIPO DE ARCHIVO (DISC)	<p>Seleccione el tipo de archivo reproducido cuando el disco contenga diferentes tipos de archivos.</p> <ul style="list-style-type: none"> • AUDIO : Reproduce archivos MP3/WMA/WAV. • VÍDEO : Reproduce archivos MPEG Vídeo. • AUDIO + VÍDEO : Reproduce archivos MP3/WMA/WAV/MPEG Vídeo.

Más sobre este receptor

General

Conexión de la alimentación

- También es posible conectar la alimentación pulsando el botón SRC en la unidad. Si está preparada la fuente, también se iniciará la reproducción.

Apagado de la unidad

- Si apaga la unidad mientras está escuchando un disco, la reproducción del disco se iniciará automáticamente la próxima vez que encienda la unidad.

General

- Si cambia de fuente, la reproducción también se interrumpe (sin que el disco sea expulsado). La próxima vez que seleccione "DISC" como fuente de reproducción, el disco comenzará a reproducirse desde el punto de detención anterior.
- Cuando se inserta un disco al revés, "PLEASE" y "EJECT" aparecerán alternativamente en la pantalla. Pulse ▲ para sacar el disco.
- Si no saca el disco expulsado en el lapso de 15 segundos, será reinsertado automáticamente en la ranura de carga para protegerlo contra el polvo. La reproducción se inicia automáticamente.
- Después de expulsar un disco, aparece "NO DISC" y algunos botones quedan inoperantes. Inserte otro disco o pulse SRC para seleccionar otra fuente de reproducción.
- La operación se cancela si no se efectúa ninguna operación durante aproximadamente 30 segundos después de pulsar el botón MENU.

Operaciones del sintonizador

Cómo almacenar emisoras en la memoria

- Durante la búsqueda SSM...
 - Todas las emisoras almacenadas previamente se borran y se almacenan las emisoras nuevas.
 - Cuando finalice el SSM, se sintonizará automáticamente la emisora almacenada en el número de preajuste más bajo.

- Al almacenar una emisora manualmente, la emisora preajustada previamente se borra cuando se almacena una emisora nueva en el mismo número de preajuste.

Operaciones de los discos

General

- En este manual, las palabras "pista" y "archivo" se utilizan indistintamente.
- Este receptor sólo podrá reproducir archivos de CD de audio (CD-DA) si hay diferentes tipos de archivos grabados en el mismo disco.

Reproducción de discos grabables/reescribibles

- Esta unidad puede reconocer un total de 5 000 archivos y 250 carpetas (un máximo de 999 archivos por carpeta).
- Esta unidad puede reconocer un total de 25 caracteres para los nombres de archivos/carpetas.
- Utilice sólo discos "finalizados".
- Este receptor puede reproducir discos multisesión; no obstante, las sesiones no cerradas serán omitidas durante la reproducción.
- Debido a las características o las condiciones de grabación, puede suceder que esta unidad no pueda reproducir algunos discos o archivos.
- Los discos reescribibles pueden necesitar un mayor tiempo de lectura.

Reproducción de archivos DVD-VR

- Para los detalles sobre el formato DVD-VR y la lista de reproducción, consulte el manual entregado con el equipo de grabación.

Reproducción de archivos MP3/WMA/WAV

- El número máximo de caracteres para los nombres de carpetas y archivos es 25 caracteres; 128 caracteres para la etiqueta MP3/WAV y 64 caracteres para la información de la etiqueta WMA.
- Esta unidad puede reproducir archivos con el código de extensión <.mp3>, <.wma> o <.wav> (sin distinción de caja—mayúsculas/minúsculas).

Continúa en la página siguiente

- Esta unidad puede mostrar los nombres de los álbumes, artistas (ejecutantes), y etiqueta (Versión 1,0, 1,1, 2,2, 2,3, o 2,4) para los archivos MP3/WMA/WAV.
- Esta unidad puede manejar solamente caracteres de un byte. Otros caracteres no serán visualizados correctamente.
- Este receptor puede reproducir archivos grabados en VBR (velocidad variable de bits). Los archivos grabados en VBR presentan una discrepancia en la indicación del tiempo transcurrido.
- Este receptor no puede reproducir los siguientes archivos:
 - Archivos MP3 codificados con formato MP3i y MP3 PRO.
 - Archivos MP3 codificados con Layer 1/2.
 - Archivos WMA codificados con formatos sin pérdida, profesional, y de voz.
 - Archivos WMA no basados en Windows Media® Audio.
 - Archivos formateados WMA protegidos contra copia por DRM.
 - Archivos que disponen de datos tales como ATRAC3, etc.
 - Archivos AAC y archivos OGG.

Reproducción de archivos MPEG Vídeo

- Esta unidad puede reproducir archivos MPEG Vídeo con el código de extensión <.mpg>, <.mpeg> o <.mod>*.
- * <.mod> es un código de extensión utilizado para archivos MPEG-2 grabados mediante videocámaras JVC Everio.
- "Audio stream" debe cumplir con MPEG1 Audio Layer 2.
- Este receptor no puede reproducir los siguientes archivos:
 - Archivos WMV (Windows Media Video)
 - Archivos en formato RM (Real Media)

Operaciones de la radio satelital

- Para obtener más información sobre la radio satelital SIRIUS o para suscribirse, visite el sitio web <<http://www.sirius.com>>.
- Para la información más reciente sobre listados y programación de canales, o para suscribirse a la radio XM Satellite, visite <<http://www.xmradio.com>>.

Operaciones del iPod

- Se pueden controlar los siguientes tipos de iPods a través del adaptador de interfaz (KS-PD100).
 - iPod con conector dock (3ra. generación)
 - iPod con rueda de clic (4ta. generación)
 - iPod mini
 - iPod photo
 - iPod nano*¹
 - iPod nano (2da. generación)
 - iPod nano (3ra. generación)*²
 - iPod nano (4ta. generación)*²
 - iPod con Vídeo (5ta. generación)*²
 - iPod classic 2007*²
- *¹ *Asegúrese de desconectar los audífonos al conectar el iPod nano al adaptador de interfaz; de lo contrario, no se escuchará sonido.*
- *² *No se pueden buscar archivos de vídeo en el menú "Videos".*
- Si el iPod no funciona correctamente, por favor actualice su software de iPod a la versión más reciente. Si desea información sobre cómo actualizar su iPod, visite <<http://www.apple.com>>.
- Al encender esta unidad, el iPod se carga a través de esta unidad.
- Mientras el iPod está conectado, se inhabilitarán todas las operaciones desde el iPod. Realice todas las operaciones desde esta unidad.
- La información de texto podría no visualizarse correctamente.
- Si la información de texto incluye más de 11 caracteres, será desplazada en la pantalla. Esta unidad puede visualizar hasta un máximo de 40 caracteres.

Nota:

Cuando opera un iPod, algunas operaciones pueden no funcionar correctamente o como se desea. En tal caso, visite el siguiente sitio web de JVC: <<http://www.jvc.co.jp/english/car/>> (Sitio web sólo en inglés)

JVC no se hará responsable de ninguna pérdida de datos en un iPod mientras se utiliza este sistema.

Operaciones de los menús

- Si usted cambia la configuración "AMP GAIN" de "HIGH POWER" a "LOW POWER" mientras el nivel de volumen está ajustado a más de "VOLUME 30", el receptor cambiará automáticamente el nivel de volumen a "VOLUME 30".

Asignación de título

- Cuando intente asignar títulos a más de 30 frecuencias de emisoras, aparecerá "NAME FULL". Antes de asignar, borre los títulos que no necesita.

Menú de configuración del disco

- Cuando se selecciona un idioma no grabado en el disco, el idioma original será utilizado automáticamente como idioma inicial. Asimismo, en algunos discos, los ajustes iniciales para los idiomas no se activarán de la manera deseada debido a la programación interna del disco.
- Al seleccionar "16:9" para una imagen con una relación de aspecto de 4:3, la imagen sufrirá un ligero cambio debido al proceso para convertir su anchura.
- Con algunos discos, aunque seleccione "4:3 PANORAM. Y ESCANE0", el tamaño de la pantalla será "4:3 BUZÓN".

Códigos de idioma

Código	Idioma	Código	Idioma	Código	Idioma	Código	Idioma	Código	Idioma
AA	Afar	FA	Persa	KK	Kazak	NO	Noruego	ST	Sesotho
AB	Abkasiano	FI	Finlandés	KL	Groenlandés	OC	Ocitano	SU	Sudanés
AF	Afrikaans	FJ	Islas Fiji	KM	Camboyano	OM	(Afan) Oromo	SW	Suahili
AM	Amearico	FO	Faroés	KN	Kanadí	OR	Oriya	TA	Tamul
AR	Arabe	FY	Frisón	KO	Coreano (KOR)	PA	Punjabi	TE	Telugu
AS	Asamés	GA	Irlandés	KS	Cashemir	PL	Polaco	TG	Tajik
AY	Aimara	GD	Escocés Gaélico	KU	Curdo	PS	Pashto, Pushto	TH	Tailandés
AZ	Azerbaiyano	GL	Gallego	KY	Kirgí	QU	Quechua	TI	Tigrinya
BA	Baskir	GN	Guaraní	LA	Latín	RM	Retorromano	TK	Turcomano
BE	Byelorussian	GU	Gujarati	LN	Lingalés	RN	Kirundi	TL	Tagalo
BG	Búlgaro	HA	Hausa	LO	Laosiano	RO	Rumano	TN	Setswana
BH	Bihari	HI	Hindi	LT	Lituano	RW	Kinyarwanda	TO	Tonga
BI	Bislama	HR	Croata	LV	Letón, Latvio	SA	Sánscrito	TR	Turco
BN	Bengalí, Bangla	HU	Húngaro	MG	Malagasio	SD	Sindhi	TS	Tsonga
BO	Tibetano	HY	Armenio	MI	Maorí	SG	Sangho	TT	Tártaro
BR	Bretón	IA	Interlingua	MK	Macedonio	SH	Serbocroata	TW	Twi
CA	Catalán	IE	Interlingüe	ML	Malayalam	SI	Cingalés	UK	Ucraniano
CO	Corso	IK	Inupiak	MN	Mongol	SK	Eslovaco	UR	Urdu
CS	Checo	IN	Indonesio	MO	Moldavo	SL	Esloveno	UZ	Uzbek
CY	Galés	IS	Islandés	MR	Marathi	SM	Samoano	VI	Vietnamés
DZ	Butaní	IW	Hebreo	MS	Malayo (MAY)	SN	Shona	VO	Volapük
EL	Griego	JA	Japonés	MT	Maltés	SO	Somali	WO	Wolof
EO	Esperanto	JI	Yidish	MY	Burmés	SQ	Albanés	XH	Xhosa
ET	Estonio	JW	Javanés	NA	Nauru	SR	Serbio	YO	Yoruba
EU	Vasco	KA	Georgiano	NE	Nepalés	SS	Siswati	ZU	Zulú

Continúa en la página siguiente

Acerca de los sonidos reproducidos a través de los terminales traseros

• A través de los terminales analógicos (Salida de altavoz/LINE OUT):







Se emite la señal de 2 canales. Cuando se reproduce un disco codificado multicanal, se mezclan las señales multicanal. (AUDIO—MEZCLA: consulte la página 34.)

• A través de DIGITAL OUT (óptico):



Las señales digitales (PCM Lineal, Dolby Digital, MPEG Audio) se emiten a través de este terminal. (Para más detalles, consulte la tabla de abajo). Para reproducir sonidos multicanal como por ejemplo, Dolby digital y MPEG Audio, conecte un amplificador o decodificador compatible con estas fuentes multicanal a este terminal, y ajuste correctamente "SALIDA DE AUDIO DIGITAL". (Consulte la página 34.)

Iconos de guía en pantalla

Durante la reproducción, podrían aparecer los siguientes iconos de guía en el monitor durante unos instantes.

-  : Reproducción
-  : Poner en pausa
-  : DVD-Vídeo/VCD: Cámara lenta hacia adelante
-  : DVD-Vídeo: Cámara lenta hacia atrás
-  : Búsqueda progresiva
-  : Búsqueda regresiva

DVD: Los siguientes iconos aparecen al comienzo de una escena que contiene:

-  : Múltiples idiomas para subtítulos
-  : Múltiples idiomas para audio
-  : Múltiples ángulos de visión

Señales de salida a través del terminal DIGITAL OUT

Las señales emitidas difieren según el ajuste "SALIDA DE AUDIO DIGITAL" en el menú de configuración (consulte la página 34).

Disco reproducido	Señal de salida			DESCONECTAR
	STREAM/PCM	DOLBY DIGITAL/PCM	PCM SÓLO	
DVD-Vídeo	48 kHz, 16/20/24 bit PCM Lineal	48 kHz, 16 bit estéreo PCM Lineal *		DESCONECTAR
	96 kHz, PCM Lineal	48 kHz, 16 bit estéreo PCM Lineal		
	Dolby Digital	Dolby Digital bitstream	48 kHz, 16 bit estéreo PCM Lineal	
MPEG Audio	MPEG bitstream	48 kHz, 16 bit estéreo PCM Lineal		
CD de audio, Vídeo CD	44,1 kHz, 16 bit estéreo PCM Lineal / 48 kHz, 16 bit estéreo PCM Lineal			
MPEG	44,1/48 kHz, 16 bit PCM Lineal			
MP3/WMA	32/44,1/48 kHz, 16 bit PCM Lineal			
WAV	44,1 kHz, 16 bit estéreo PCM Lineal			

* Las señales digitales podrían emitirse a 20 bits o 24 bits (en su velocidad de bit original) a través del terminal DIGITAL OUT, si los discos no están protegidos contra la copia.

■ Cómo limpiar los conectores

Un desmontaje frecuente producirá el deterioro de los conectores.

Para reducir esta posibilidad al mínimo, limpie periódicamente los conectores con un palillo de algodón, teniendo cuidado de no dañar los conectores.

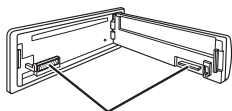

Conectores

■ Condensación de humedad

Podría condensarse humedad en el lente del interior de la unidad, en los siguientes casos:

- Después de encender el calefactor del automóvil.
- Si hay mucha humedad en el habitáculo.

Si se produce condensación, la unidad podría no funcionar correctamente. En este caso, saque el disco y deje el receptor encendido durante algunas horas hasta que se evapore la humedad.

■ Cómo manejar los discos

Cuando saque un disco de su estuche, presione el sujetador central del estuche y extraiga el disco hacia arriba, agarrándolo por los bordes.



- Siempre sujete el disco por sus bordes. No toque la superficie de grabación.

Cuando guarde un disco en su estuche, insértelo suavemente alrededor del sujetador central (con la superficie impresa hacia arriba).

- Asegúrese de guardar los discos en sus estuches después del uso.

■ Para mantener los discos limpios

Un disco sucio podría no reproducirse correctamente.

Si se llegara a ensuciar un disco, límpielo con un lienzo suave, en línea recta desde el centro hacia el borde.



- No utilice ningún tipo de solvente (por ejemplo, limpiador de discos convencional, pulverizadores, diluyente, bencina, etc.) para limpiar los discos.

■ Para reproducir discos nuevos

Los discos nuevos podrían presentar ciertas irregularidades en sus bordes interior y exterior. Si intenta utilizar un disco en tales condiciones, el receptor podría rechazar el disco.



Para eliminar estos puntos ásperos, frote los bordes con un lápiz o bolígrafo, etc.

No utilice los siguientes discos:

CD simple
—disco de 8 cm (3-3/16
pulgada)



Disco alabeado



Pegatinas y restos de
pegatina



Rótulo autoadhesivo



Forma irregular



C-thru Disc (disco
semitransparente)



Partes transparente o
semitransparentes en el
área de grabación



Localización de averías

Lo que aparenta ser una avería podría resolverse fácilmente. Verifique los siguientes puntos antes de llamar al centro de servicio.

	Síntoma	Soluciones/Causas
General	• No se puede escuchar el sonido a través de los altavoces.	• Ajuste el volumen al nivel óptimo. • Inspeccione los cables y las conexiones.
	• El receptor no funciona en absoluto.	Reinicie el receptor (consulte la página 3).
	• "EXT IN" y "AUX IN" no se pueden seleccionar.	Verifique el ajuste "SRC SELECT" → "EXT IN" o "AUX IN" (consulte la página 31).
FM/AM	• El preajuste automático SSM no funciona.	Almacene manualmente las emisoras.
	• Ruidos estáticos mientras se escucha la radio.	Conecte firmemente la antena.
	• "AM" no se puede seleccionar.	Verifique el ajuste "SRC SELECT" → "AM" (consulte la página 31).
Discos en general	• No se puede reproducir el disco.	Inserte correctamente el disco.
	• No es posible reproducir ni expulsar el disco.	• Desbloquee el disco (consulte la página 13). • Efectúe la expulsión forzada del disco (consulte la página 3).
	• No se pueden reproducir los discos grabables/reescribibles.	• Inserte un disco finalizado.
	• No se pueden saltar las pistas de los discos grabables/reescribibles.	• Finalice los discos con el componente utilizado por usted para la grabación.
	• El disco no puede ser reconocido.	Efectúe la expulsión forzada del disco (consulte la página 3).
	• El sonido y las imágenes se interrumpen o se distorsionan algunas veces.	• Detenga la reproducción mientras conduce por caminos accidentados. • Cambie el disco. • Inspeccione los cables y las conexiones.
	• No aparece ninguna imagen de reproducción (DVD-Vídeo/MPEG/VCD) en el monitor.	El cable del freno de estacionamiento no está correctamente conectado. (Consulte el Manual de Instalación/Conexión.)
	• No aparece ninguna imagen en el monitor.	• Conecte correctamente el cable de vídeo. • Seleccione una entrada correcta en el monitor.
	• Los bordes izquierdo y derecho de la imagen no aparecen en el monitor.	Seleccione "4:3 BUZÓN" (consulte la página 34).
	• Aparece "NO DISC" en la pantalla.	Inserte un disco reproducible en la ranura de carga.

	Síntoma	Soluciones/Causas
MPEG Vídeo/MP3/WMA/WAV	• No se puede reproducir el disco.	<ul style="list-style-type: none"> • Cambie el disco. • Grabe las pistas en los discos apropiados, utilizando una aplicación compatible (consulte la página 6). • Añada el código de extensión <.mpg>, <.mpeg>, <.mp3>, <.wma>, o <.wav> a los nombres de archivos.
	• Se generan ruidos.	Salte a otra pista o cambie el disco.
	• Las pistas no se reproducen de la manera intentada por usted.	Se ha determinado el orden de reproducción durante la grabación de los archivos.
	• Se requiere mayor tiempo de lectura.	El tiempo de lectura varía dependiendo de la complejidad de la configuración de la carpeta/archivo. No utilice demasiadas jerarquías y carpetas.
	• El sonido no se puede escuchar cuando se visualiza la imagen mientras se reproduce un archivo MPEG Vídeo.	Grabe la pista de audio usando MPEG1 Audio Layer 2 como el "audio stream" para archivos MPEG Vídeo.
	• El tiempo de reproducción transcurrido no es correcto.	Esto sucede a veces durante la reproducción. Esto depende de cómo fueron grabadas las pistas en el disco.
	• "PLEASE" y "EJECT" aparecen alternativamente en la pantalla.	Inserte un disco que contenga pistas de los formatos apropiados.
• No se visualizan los caracteres correctos (por ej.: nombre del álbum).	Esta unidad sólo puede visualizar letras (mayúsculas), números, y un número limitado de símbolos.	
Cambiador de CD	• Aparece "NO DISC" en la pantalla.	Inserte el disco en el cargador.
	• Aparece "NO MAGAZINE" en la pantalla.	Inserte el cargador.
	• Aparece "RESET 8" en la pantalla.	Conecte correctamente este receptor y el cambiador de CD y pulse el botón de reinicialización del cambiador de CD.
	• Aparece "RESET 1" – "RESET 7" en la pantalla.	Pulse el botón de reinicialización del cambiador de CD.
	• El cambiador de CD no funciona en absoluto.	Reinicialice el receptor (consulte la página 3).

Radio satelital

	Síntoma	Soluciones/Causas
	<ul style="list-style-type: none"> El texto "CALL 1-888-539-SIRIUS TO SUBSCRIBE" (llame al 1-888-539-SIRIUS para suscribirse) se desplaza por la pantalla mientras escucha la radio SIRIUS. 	Se inicia la suscripción a la radio satelital SIRIUS (consulte la página 23).
	<ul style="list-style-type: none"> El sonido no se escucha. El texto "UPDATE XX%" se desplaza o "UPDATING" aparece en la pantalla. 	El receptor está actualizando la información de canal y tarda algunos minutos en finalizar.
	<ul style="list-style-type: none"> Aparece "NO SIGNAL" en la pantalla. 	Muévase hacia un área donde las señales sean más fuertes.
	<ul style="list-style-type: none"> El texto "NO ANTENNA" se desplaza o "ANTENNA" aparece en la pantalla. 	Conecte firmemente la antena.
	<ul style="list-style-type: none"> Aparece "NO CHANNEL" en la pantalla durante unos 5 segundos y, a continuación, vuelve a aparecer la visualización anterior mientras se escucha la radio satelital SIRIUS. 	No hay transmisión en el canal seleccionado. Seleccione otro canal o continúe escuchando el canal anterior.
	<ul style="list-style-type: none"> "NO (information)*" (sin información) se desplaza por la pantalla mientras escucha la radio satelital SIRIUS. La señal "---" aparece en la pantalla mientras escucha la radio satelital XM. 	No hay información de texto para el canal seleccionado.
	<ul style="list-style-type: none"> La señal "---" aparece en la pantalla durante 2 segundos y después vuelve al canal anterior mientras escucha la radio satelital XM. 	El canal seleccionado ya no está disponible o no está autorizado. Seleccione otro canal o continúe escuchando el canal anterior.
	<ul style="list-style-type: none"> La señal "OFF AIR" aparece en la pantalla mientras escucha la radio satelital XM. 	El canal seleccionado no está emitiendo en ese momento. Seleccione otro canal o continúe escuchando el canal anterior.
	<ul style="list-style-type: none"> La señal "LOADING" aparece en la pantalla mientras escucha la radio satelital XM. 	El receptor está cargando la información del canal y el audio. La información de texto no está disponible temporalmente.
	<ul style="list-style-type: none"> Aparece "RESET 8" en la pantalla. La radio satelital no funciona. 	Vuelva a conectar correctamente esta unidad y la radio por satélite y, a continuación, reinicialice la unidad.

* NO CATEGORY, NO ARTIST, NO COMPOSER y NO SONG/PROGRAM.

	Síntoma	Soluciones/Causas
iPod	• El iPod no se enciende o no funciona.	<ul style="list-style-type: none"> • Verifique el cable de conexión y su conexión. • Actualice la versión de firmware. • Cargue la pila. • Reinicialice el iPod.
	• El sonido está distorsionado.	Desactive el ecualizador en esta unidad o en el iPod.
	• Aparece "NO IPOD" en la pantalla.	<ul style="list-style-type: none"> • Verifique el cable de conexión y su conexión. • Cargue la pila.
	• La reproducción se detiene.	Los auriculares están desconectados durante la reproducción. Vuelva a iniciar la operación de reproducción (consulte la página 25).
	• No se escucha ningún sonido al conectar un iPod nano.	<ul style="list-style-type: none"> • Desconecte los auriculares del iPod nano. • Actualice la versión de firmware del iPod nano.
	• Aparece "NO FILES" en la pantalla.	No hay pistas almacenadas. Importe pistas al iPod.
	• Aparece "RESET 1" – "RESET 7" en la pantalla.	Desconecte el adaptador tanto de la unidad como del iPod. Seguidamente, vuélvalo a conectar.
	• Aparece "RESET 8" en la pantalla.	Verifique la conexión entre el adaptador y esta unidad.
	• Los controles del iPod no funcionarán después de desconectarlo de esta unidad.	Reinicialice el iPod.

- Fabricado bajo licencia de Dolby Laboratories. Dolby y el símbolo de la doble D son marcas comerciales de Dolby Laboratories.
- "DVD Logo" es una marca comercial de DVD Format/Logo Licensing Corporation registrado en los EE.UU., Japón y otros países.
- Microsoft y Windows Media son marcas registradas o bien marcas comerciales de Microsoft Corporation en los Estados Unidos y/u otros países.
- "SIRIUS" y el logo del perro de SIRIUS son marcas comerciales registradas de SIRIUS Satellite Radio Inc.
- XM y los logos correspondientes son marcas comerciales registradas de XM Satellite Radio Inc.
- "SAT Radio", el logo de SAT Radio y todas las demás marcas relacionadas son marcas comerciales de SIRIUS Satellite Radio Inc. y de XM Satellite Radio, Inc.
- iPod es una marca comercial de Apple Inc., registrada en los EE.UU. y otros países.
- Este producto incorpora tecnología de protección de los derechos de autor que está protegida por patentes de EE.UU. y otros derechos de propiedad intelectual. La utilización de esta tecnología de protección de los derechos de autor debe ser autorizada por Macrovision y está destinada únicamente para uso doméstico y otras formas limitadas de visionado, a menos que Macrovision lo autorice expresamente. Está prohibida la ingeniería inversa o desmontaje del aparato.

Especificaciones

ESPAÑOL



SECCIÓN DEL AMPLIFICADOR DE AUDIO	Salida de potencia:	20 W RMS × 4 canales a 4 Ω y ≤ 1% THD+N		
	Relación señal a ruido:	80 dBA (referencia: 1 W en 4 Ω)		
	Impedancia de carga:	4 Ω (tolerancia de 4 Ω a 8 Ω)		
	Gama de control de tono:	Graves:	±12 dB (60 Hz, 80 Hz, 100 Hz, 120 Hz) Q0,5, Q1,0, Q1,5, Q2,0	
		Mediana:	±12 dB (0,5 kHz, 1,0 kHz, 1,5 kHz, 2,5 kHz) Q0,75, Q1,0, Q1,25, Q1,5	
		Agudos:	±12 dB (7,5 kHz, 10,0 kHz, 12,5 kHz, 15,0 kHz) Q0,75, Q1,25	
	Nivel de Salida de Audio:	Digital (DIGITAL OUT: Óptico):	Longitud de onda de señal: 660 nm Nivel de salida: -21 dBm a -15 dBm	
		Nivel/impedancia salida línea:	KD-ADV5580: 5,0 V/20 kΩ de carga (plena escala) KD-DV5500: 2,5 V/20 kΩ de carga (plena escala)	
		Impedancia de salida:	1 kΩ	
	Sistema de Color:	NTSC		
Salida de Vídeo (compuesto):	1 Vp-p/75 Ω			
Otro terminal:	Toma de entrada AUX (auxiliar), Jack del cambiador de CD, Entrada remota en el volante de dirección (para KD-ADV5580)			

SECCIÓN DEL SINTONIZADOR	Gama de frecuencias:	FM:	con el intervalo entre canales ajustado a 100 kHz o 200 kHz	87,5 MHz a 107,9 MHz
			con el intervalo entre canales ajustado a 50 kHz	87,5 MHz a 108,0 MHz
		AM:	con el intervalo entre canales ajustado a 10 kHz	530 kHz a 1 710 kHz
			con el intervalo entre canales ajustado a 9 kHz:	531 kHz a 1 602 kHz
	Sintonizador de FM:	Sensibilidad útil:	9,3 dBf (0,8 μV/75 Ω)	
		50 dB sensibilidad de silenciamiento:	16,3 dBf (1,8 μV/75 Ω)	
		Selectividad de canal alternativo (400 kHz):	65 dB	
		Respuesta de frecuencias:	40 Hz a 15 000 Hz	
Separación estereofónica:		40 dB		
Sintonizador de AM:	Sensibilidad:	20 μV		
	Selectividad:	40 dB		

SECCIÓN DEL REPRODUCTOR DVD/CD	Sistema de detección de señal:		Captor óptico sin contacto (láser semiconductor)	
	Número de canales:		2 canales (estereofónicos)	
	Respuesta de frecuencias:	DVD, fs=48 kHz/96 kHz:	16 Hz a 22 000 Hz	
		CD, fs=44,1 kHz:	16 Hz a 20 000 Hz	
	Gama dinámica:		96 dB	
	Relación señal a ruido:		98 dB	
	Lloro y trémolo:		Inferior al límite medible	
	MPEG Video:	Video:	Resolución máx.:	720 × 480 pixeles (30 fps) 720 × 576 pixeles (25 fps)
			Audio:	Velocidad de bit:
			Frecuencia de muestreo:	32 kHz, 44,1 kHz, 48 kHz
	MP3:	Velocidad de bit:		32 kbps – 320 kbps
		Frecuencia de muestreo:		MPEG-1: 32 kHz, 44,1 kHz, 48 kHz MPEG-2: 16 kHz, 22,05 kHz, 24 kHz
	WMA:	Velocidad de bit:		32 kbps – 320 kbps
Frecuencia de muestreo:		22,05 kHz, 32 kHz, 44,1 kHz, 48 kHz		
WAV:	Velocidad de bits de cuantización:		16 bit	
	Frecuencia de muestreo:		44,1 kHz	

GENERAL	Requisitos de potencia:	Voltaje de funcionamiento:	14,4 V CC (tolerancia de 11 V a 16 V)	
	Sistema de puesta a tierra:		Negativo a masa	
	Temperatura de funcionamiento admisible:			0°C a +40°C (32°F a 104°F)
	Dimensiones (An × Al × Pr):	Tamaño de instalación (aprox.):	182 mm × 52 mm × 159 mm (7-3/16 pulgada × 2-1/16 pulgada × 6-5/16 pulgada)	
		Tamaño del panel (aprox.):	188 mm × 58 mm × 6 mm (7-7/16 pulgada × 2-5/16 pulgada × 1/4 pulgada)	
Peso (aprox.):		1,4 kg (3,1 lbs) (excluyendo accesorios)		

El diseño y las especificaciones se encuentran sujetos a cambios sin previo aviso.

Si necesita un kit para su automóvil, consulte su directorio telefónico para buscar la tienda especializada en car audio más cercana.

Merci pour avoir acheté un produit JVC.

Veuillez lire attentivement toutes les instructions avant d'utiliser l'appareil afin de bien comprendre son fonctionnement et d'obtenir les meilleures performances possibles.

Attention:

Tout changement ou modification non approuvé par JVC peut annuler l'autorité de l'utilisateur d'utiliser l'appareil.

IMPORTANT POUR PRODUITS LASER

1. PRODUIT LASER CLASSE 1
2. **ATTENTION:** N'ouvrez pas le couvercle supérieur. Il n'y a aucune pièce réparable par l'utilisateur à l'intérieur de l'appareil; confiez toute réparation à un personnel qualifié.
3. **ATTENTION:** (Pour les Etats-Unis) Radiation laser de classe II visibles et/ou invisible si l'appareil est ouvert. Ne regardez pas le rayon.
(Pour le Canada) Rayonnement laser visible et/ou invisible de classe 1 M une fois ouvert. Ne pas regarder directement avec des instruments optiques.
4. REPRODUCTION DE L'ÉTIQUETTE: ÉTIQUETTE DE PRÉCAUTION PLACÉE À L'EXTÉRIEUR DE L'APPAREIL.

CAUTION VISIBLE AND/OR INVISIBLE CLASS 1M LASER RADIATION WHEN OPEN. DO NOT VIEW DIRECTLY WITH OPTICAL INSTRUMENTS. IEC60825-1:2001 (ENG)	ATTENTION RAYONNEMENT LASER VISIBLE ET/OU INVISIBLE DE CLASSE 1M UNE FOIS OUVERT. NE PAS REGARDER DIRECTEMENT AVEC DES INSTRUMENTS OPTIQUES. (FRA)	AVISO RADIACION LASER DE CLASE 1M VISIBLE Y/O INVISIBLE CUANDO ESTA ABIERTO. NO MIRAR DIRECTAMENTE CON INSTRUMENTAL OPTICO. (ESP)	VARNING SYNLIG OCH/ELLER OYNLIG LASERSTRÅLNING, KLASS 1M, NÄR DENNA DEL ÄR ÖPPNAD. RETRAKTA EJ STRÅLEN MED OPTISKA INSTRUMENT. (SWE)	注意 ここを開くと有害な 及び安全が不可視 のクラス1M レーザー放射が 出ます。 光学機器で直接 見ないでください。 (JPN)	CAUTION VISIBLE AND/OR INVISIBLE CLASS II LASER RADIATION WHEN OPEN. DO NOT STARE INTO BEAM. FDA 21 CFR (ENG)
--	--	---	--	--	--



[Union européenne
seulement]

■ Retrait du panneau de commande

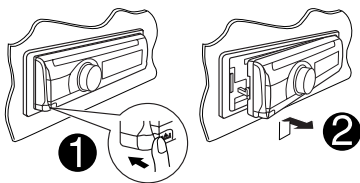

■ Fixation du panneau de commande

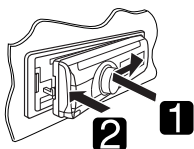

■ Comment réinitialiser votre appareil

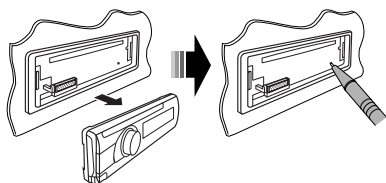

- Vos ajustements pré-réglés sont aussi effacés.

■ Comment forcer l'éjection d'un disque



- Vous pouvez éjecter de force le disque en place même quand le disque est verrouillé. Pour verrouillé/déverrouillé le disque, voir page 13.
- Faites attention de ne pas faire tomber le disque quand il est éjecté.
- Si cela ne fonctionne pas, essayez de réinitialiser l'autoradio.

AVERTISSEMENTS:

(Pour éviter tout accident et tout dommage)

- **N'INSTALLEZ** aucun appareil ni aucun câble dans un endroit où:
 - il peut gêner l'utilisation du volant ou du levier de vitesse.
 - il peut gêner le fonctionnement de dispositifs de sécurité tels que les coussins de sécurité.
 - où il peut gêner la visibilité.
- **NE manipulez pas l'appareil** quand vous conduisez.
- Si vous devez commander l'appareil pendant que vous conduisez, assurez-vous de bien regarder autour de vous.
- Le conducteur ne doit pas regarder le moniteur lorsqu'il conduit.

Si le frein de stationnement n'est pas mis, "LE CONDUCTEUR NE DOIT PAS REGARDER LE MONITEUR EN CONDUISANT." apparaît sur le moniteur et l'image de lecture n'apparaît pas.

- Cet avertissement apparaît uniquement quand le fil du frein de stationnement est connecté au système de frein de stationnement intégré à la voiture (référez-vous au Manuel d'installation/raccordement).

Cette marque est utilisée pour indiquer...



Tournez la molette de commande pour faire votre choix, puis appuyez dessus pour valider.

Langue des indications:

Dans ce manuel, les indications en anglais sont utilisées à titre d'exemples. Vous pouvez choisir la langue des indications sur le moniteur avec le réglage "LANGUE" (voir page 33).

Pour sécurité...

- N'augmentez pas trop le volume car cela bloquerait les sons de l'extérieur rendant la conduite dangereuse.
- Arrêtez la voiture avant de réaliser toute opération compliquée.

Température à l'intérieur de la voiture...

Si votre voiture est restée garée pendant longtemps dans un climat chaud ou froid, attendez que la température à l'intérieur de la voiture redevienne normale avant d'utiliser l'appareil.

Le KD-ADV5580 est muni d'une fonction de télécommande de volant.

- Référez-vous au Manuel d'installation/ raccordement (volume séparé) pour les connexions.

Précautions pour la lecture de disques à double face

La face non DVD d'un disque à "DualDisc" n'est pas compatible avec le standard "Compact Disc Digital Audio". Par conséquent, l'utilisation de la face non DVD d'un disque à double face sur cet appareil n'est pas recommandée.

Précautions sur le réglage du volume

Les disques produisent très peu de bruit par rapport aux autres sources. Réduisez le volume avant de reproduire un disque afin d'éviter d'endommager les enceintes par la soudaine augmentation du niveau de sortie.

TABLE DES MATIERES

Retrait du panneau de commande	3
Fixation du panneau de commande	3
Comment réinitialiser votre appareil	3
Comment forcer l'éjection d'un disque	3

INTRODUCTIONS

Type de disque compatible	6
---------------------------------	---

FONCTIONNEMENT

Opérations de base	7
• Utilisation du panneau de commande	7
• Utilisation de la télécommande (RM-RK255)	8
Préparation	11
Écoute de la radio	11
Opérations des disques	13
• Opérations en utilisant le panneau de commande	14
• Opérations en utilisant de la télécommande (RM-RK255)	16

APPAREILS EXTÉRIEURS

Écoute du changeur de CD	22
Écoute de la radio satellite	23
Écoute de iPod	25
Écoute d'un autre appareil extérieur	26

RÉGLAGES

Sélection d'un mode sonore pré réglé	27
Utilisation des menus	29
Affectation d'un titre	32
Menu de réglage du disque	33

RÉFÉRENCES

Pour en savoir plus à propos de cet autoradio	35
Entretien	39
Guide de dépannage	40
Spécifications	44

Type de disque compatible

Type de disque	Format d'enregistrement, type de fichier, etc	Compatible
DVD	DVD-Vidéo (Code de région: 1) *1 	✓OK
	DVD-Audio/DVD-ROM	✗NO
DVD enregistrable/ réinscriptible (DVD-R/-RW *2, +R/+RW *3) • DVD vidéo: UDF bridge • DVD-VR • MPEG-1/MPEG-2/MP3/WMA/ WAV: ISO 9660 Niveau 1, Niveau 2, Romeo, Joliet	DVD Vidéo	✓OK
	DVD-VR	
	MPEG1/MPEG2	
	MP3/WMA/WAV	✗NO
	AAC/JPEG/MPEG4/DivX/DVD+VR/DVD-RAM	
Dual Disc	Côté DVD	✓OK
	Face non DVD	✗NO
CD/VCD	CD Audio/CD Text (CD-DA)	✓OK
	VCD (CD Vidéo)	
	DTS-CD/SVCD (Super CD Vidéo)/CD-ROM/ CD-I (CD-I Ready)	✗NO
CD enregistrable/réinscriptible (CD-R/-RW) • ISO 9660 Niveau 1, Niveau 2, Romeo, Joliet	CD-DA	✓OK
	VCD (CD Vidéo)	
	MPEG1/MPEG2	
	MP3/WMA/WAV	
	AAC/JPEG/MPEG4/DivX	✗NO

*1 Si vous insérez un disque DVD Vidéo d'un code de région incorrect "ERREUR DE CODE REGIONAL" apparaît sur le moniteur.

*2 Un DVD-R enregistré en format MultiBorder est également compatible (à l'exception des disques double-couche). Les disques DVD-RW à double couche ne peuvent pas être reproduits.

*3 Il est possible de reproduire des disques +R/+RW (format vidéo uniquement) finalisés. Les disques +RW à double couche ne peuvent pas être reproduits.

Opérations de base

Utilisation du panneau de commande

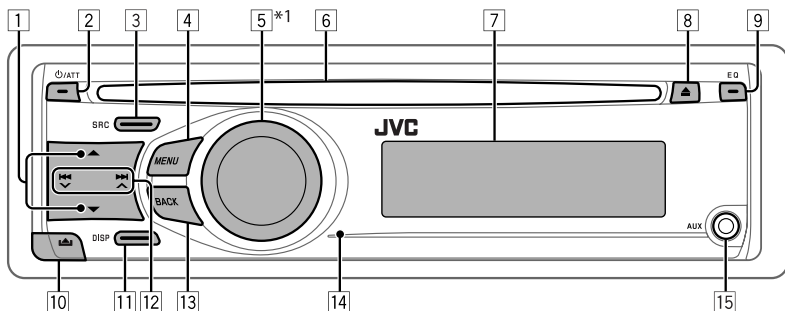

- 1 • **FM/AM**: Sélection d'une station pré-réglée.
- **SIRIUS/XM**: Sélection de la catégorie.
- **DISC**: Choisissez un titre/programme/liste de lecture/dossier.
- **CD-CH**: Sélection d'un dossier.
- **IPOD**: Accès au menu principal/Pause de la lecture/Confirmation de votre choix.
- 2 • Mettez l'appareil sous tension.
- Atténuation du son (si l'appareil est sous tension).
- Mise hors tension de l'appareil [Maintenez pressée].
- 3 • Choisissez la source.
FM → **AM***2 → **SIRIUS***3/**XM***3 → **DISC***3 → **CD-CH***3/**IPOD***3 (ou **EXT INPUT**) → **AUX IN***2 → (retour au début)
- 4 • Affiche le menu.
- Afficher le réglage du menu [maintenez pressée].
- 5 • Commande le volume*4 ou les options choisies [Tournez].
- Validez le choix [Appuyez sur la touche].
- **FM**: Entrez en mode de pré-réglage SSM [Maintenez pressée la touche].
- **DISC**: Mettez en pause/reprenez la lecture*4 [Appuyez sur la touche].
- **DISC/CD-CH/IPOD**: Entrez en mode de lecture [Maintenez pressée la touche].
- 6 Fente d'insertion
- 7 Fenêtre d'affichage
- 8 Éjection d'un disque.
- 9 Sélection du mode sonore.
- 10 Retrait du panneau.

- 11 • Changez l'information sur l'affichage (si l'appareil est sous tension).
- Vérifiez l'heure actuelle (si l'appareil est hors tension)*5.
- 12 • **FM/AM/SIRIUS/XM**: Recherche d'une station/canal.
- **DISC**: Sélection d'un chapitre/page.
- **CD-CH/IPOD**: Sélection d'une page.
- 13 Retourne au menu précédent.
- 14 Capteur de télécommande
- 15 Prise d'entrée AUX (auxiliaire)

*1 Appelée aussi "Molette de commande" dans ce manuel.

*2 Vous ne pouvez pas choisir ces sources si elles ont été mises hors service dans le menu (voir "SRC SELECT" dans "Utilisation des menus" à la page 31).

*3 Vous ne pouvez pas choisir ces sources si elles ne sont pas prêtes ou connectées.





*4 Vous pouvez encore régler le volume pendant une pause quand la source choisie est DISC. Avant de reprendre la lecture, assurez-vous de ne pas trop augmenter le niveau de volume.

*5 L'heure actuelle de l'horloge est affichée si "CLOCK DISP" est réglé sur "CLOCK OFF," (voir page 29).

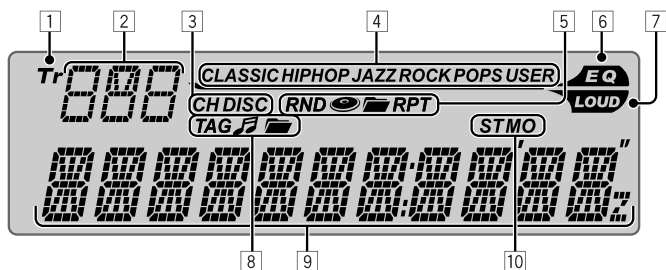
Suite à la page suivante

Fenêtre d'affichage



- 1 Indicateur Tr (plage)
- 2 Affichage de la source / Numéro de plage / Numéro de dossier / Numéro de disque / Numéro de titre / Indicateur PBC / Indicateur de compte à rebours
- 3 Indicateurs de source de lecture—CH (changeur de CD), DISC
- 4 Indicateurs de mode sonore—CLASSIC, HIP HOP, JAZZ, ROCK, POPS, USER
- 5 Indicateurs de mode de lecture / indicateurs d'option—RND (aléatoire),  (disque),  (dossier), RPT (répétition)
- 6 Indicateur EQ (égaliseur)
- 7 Indicateur LOUD (loudness)
- 8 Indicateurs d'informations du disque—TAG (balise d'information),  (plage/fichier),  (dossier)
- 9 Affichage principal (Heure, menu, information de lecture)
- 10 Indicateurs de réception du tuner—ST (stéréo), MO (monophonique)

Utilisation de la télécommande (RM-RK255)

Mise en place des piles

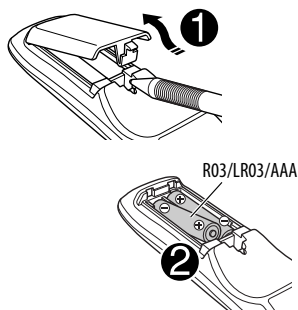

Insérez les piles dans la télécommande en respectant les polarités (+ et -).

Attention:

- Danger d'explosion si la pile est remplacée de façon incorrecte. Remplacez-la uniquement avec le même type de pile ou un type équivalent.
- Les piles ne doivent en aucun cas être exposées à une chaleur excessive (lumière du soleil, feu, etc.).

Si la télécommande perd de son efficacité, remplacez les piles.

Avant d'utiliser la télécommande:

- Dirigez la télécommande directement sur le capteur de télécommande de autoradio.
- N'EXPOSEZ PAS le capteur de télécommande à une forte lumière (lumière directe du soleil ou éclairage artificiel).

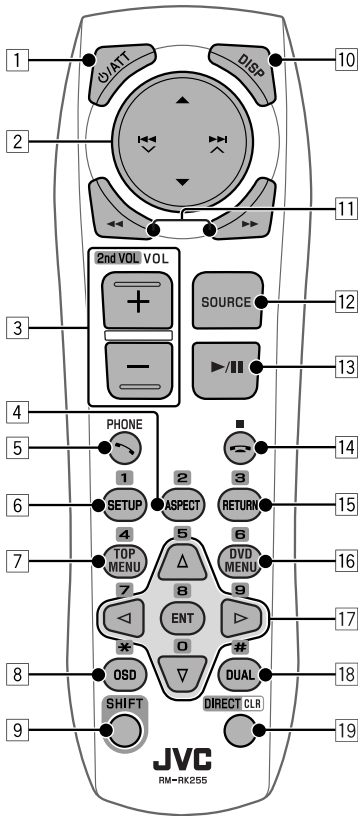

1 Touche \odot /ATT

- Appuyez brièvement sur cette touche pour mettre l'appareil sous tension ou atténuer le son si l'appareil est déjà sous tension.
- Maintenez cette touche pressée pour mettre l'appareil hors tension.

2 Touches \blacktriangle / \blacktriangledown

- **FM/AM:** Choisit des stations préréglées.
- **SIRIUS/XM:** Permet de choisir les catégories.
- **DISC:**
 - DVD-Vidéo: Permet de choisir le titre.
 - DVD-VR: Choisit le programme/liste de lecture.
 - MPEG Vidéo/MP3/WMA/WAV: Choisit les dossiers s'il y en a.

• IPOD:

- \blacktriangle : Affiche le menu principal (puis \blacktriangle / \blacktriangledown / \blacktriangleleft / \blacktriangleright / \blacktriangledown / \blacktriangleright / \blacktriangle fonctionnent comme touches de sélection de menu).
- \blacktriangle : Retourne au menu précédent.
- \blacktriangledown : Valide la sélection.
- \blacktriangledown : Arrête provisoirement (pause) ou reprend la lecture.

Touches \blacktriangleleft / \blacktriangleright / \blacktriangledown / \blacktriangleright / \blacktriangle

• FM/AM:

- Appuyez brièvement pour rechercher automatiquement les stations.
- Maintenez pressé pour rechercher des stations manuellement.

• SIRIUS/XM:

- Change les canaux si les touches sont pressées brièvement.
- Maintenez-les pressées pour changer rapidement les canaux.

• DISC/CD-CH:

- Appuyez brièvement pour effectuer un saut vers l'arrière/saut vers l'avant.
- Maintenez pressé pour effectuer une recherche rapide vers l'arrière/vers l'avant.

• IPOD:

- Appuyez brièvement pour effectuer un saut vers l'arrière/saut vers l'avant.
- Maintenez pressé pour effectuer une recherche rapide vers l'arrière/vers l'avant.

En mode de sélection de menu:

- Appuyez brièvement sur la touche pour choisir un élément. (Puis, appuyez sur \blacktriangledown pour valider le choix.)
- Maintenez pressée la touche pour sauter 10 éléments en même temps.

3 Touches VOL (volume) + / –

- Ajuste le niveau de volume.

Touches 2nd VOL (volume)

- Ne peut pas être utilisé pour cet appareil.

4* Touche ASPECT

- Ne peut pas être utilisé pour cet appareil.

5 Touche \curvearrowright PHONE

- Ne peut pas être utilisé pour cet appareil.

6* Touche SETUP

- Affiche le menu de réglage du disque (à l'arrêt).

Suite à la page suivante

7* Touche TOP MENU

- DVD Vidéo: Affiche le menu de disque.
- DVD-VR: Affiche l'écran du programme original.
- VCD: Reprend la lecture PBC.

8* Touche OSD (affichage sur l'écran)

- Affiche la barre d'écran.

9 Touche SHIFT

- Fonctionne avec les autres touches.

10 Touche DISP (affichage)

- Change l'information sur l'affichage (si l'appareil est sous tension).
- Permet de vérifier l'heure actuelle (si l'appareil est hors tension).

11 Touches ◀◀/▶▶

- DVD Vidéo: Lecture au ralenti (pendant une pause).
- DVD-VR/VCD: Lecture au ralenti vers l'avant (pendant une pause).
- MPEG Vidéo/MP3/WMA/WAV: Recherche vers l'arrière/recherche vers l'avant.

12 Touche SOURCE

- Choisit la source.

13 Touche ▶ (lecture) / ⏸ (pause)

- **DISC**: Démarre/arrête momentanément (pause) la lecture.

14 Touche ⏪ (terminer un appel)

- Ne peut pas être utilisé pour cet appareil.

Touches ■ (arrêt)

- **DISC**: Arrêt de la lecture.

15* Touche RETURN

- VCD: Retourne au menu PBC.

16* Touche DVD MENU

- DVD Vidéo: Affiche le menu de disque.
- DVD-VR: Affiche l'écran de liste de lecture.
- VCD: Reprend la lecture PBC.

17* Touches △/▽

- DVD Vidéo: Permet de réaliser la sélection/les réglages.
- **CD-CH**: Changes les disques dans le magasin.

Touches </>

- DVD Vidéo: Permet de réaliser la sélection/les réglages.
- Vidéo MPEG: Fait un saut de cinq minutes vers l'arrière ou l'avant.

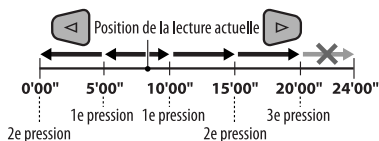
**Touche ENT (entrée)**

- Valide la sélection.

18* Touche DUAL

- Ne peut pas être utilisé pour cet appareil.

19 Touche DIRECT

- **DISC**: Appuyez sur cette touche tout en maintenant pressée la touche SHIFT pour entrer en mode de recherche directe de chapitre/titre/programme/liste de lecture/dossier/plage (voir page 17 pour les détails).

Touche CLR (annuler)

- **DISC**: Appuyez sur cette touche tout en maintenant pressée SHIFT pour annuler une mauvaise entrée.

* Fonctionnent comme touches numériques/*





(astérisque)/# (carré) quand les touches sont pressées en même temps que la touche SHIFT.

– **DISC**: Permet d'entrer un numéro de chapitre/titre/programme/liste de lecture/dossier/plage après être entré en mode de recherche en appuyant sur SHIFT et DIRECT (voir page 17 pour les détails).



Préparation

■ Annulation de la démonstration des affichages et réglage de l'horloge

- Référez-vous aussi à la page 29.

1		Mise sous tension de l'appareil.
2	  	Annulez de la démonstration des affichages Choisissez "DEMO", puis "DEMO OFF". Réglez l'horloge Choisissez "CLOCK" → "CLOCK SET". Ajustez l'heure, puis appuyez une fois sur la molette de commander pour passer à l'ajustement des minutes. <ul style="list-style-type: none">• Pour revenir au menu précédent, appuyez sur BACK.

Écoute de la radio

1		Choisissez "FM" ou "AM".
2		Recherchez la station que vous souhaitez écouter—Recherche automatique. Quand une station est accordée, la recherche s'arrête. Pour arrêter la recherche, appuyez de nouveau sur la même touche. <ul style="list-style-type: none">• Vous pouvez aussi rechercher une station manuellement—Recherche manuelle. Maintenez pressée une des touches jusqu'à ce que "M" clignote sur l'affichage, puis appuyez répétitivement sur la touche.• Lors de la réception d'une émission FM stéréo de signal suffisamment fort, l'indicateur ST s'allume sur l'affichage.

Changement des informations sur l'affichage



Fréquence → Horloge → Nom de la station* → (retour au début)

* Si aucun titre n'est affecté à une station, "NO NAME" apparaît. Pour affecter un titre à une station, référez-vous à la page 32.

Suite à la page suivante

Amélioration de la réception FM

Quand une émission FM stéréo est difficile à recevoir, mettez en service le mode monaural pour améliorer la réception.

- Référez-vous aussi à la page 30.

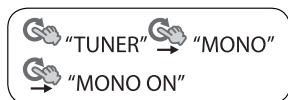
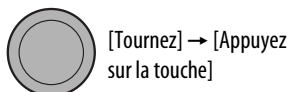

La réception est améliorée, mais l'effet stéréo est perdu.

- L'indicateur MO s'allume sur l'affichage.

Pour rétablir l'effet stéréo, répétez la même procédure et choisissez "MONO OFF." L'indicateur MO s'éteint.

Mémorisation des stations

Préréglage automatique (FM)—SSM (mémorisation automatique séquentielle des stations puissantes)

Vous pouvez prérégler un maximum de 18 stations pour FM.

1 Pendant l'écoute d'une station...



2 Choisissez la plage de numéros de préréglage où vous souhaitez mémoriser le programme.



SSM 01–06 ↔ SSM 07–12 ↔ SSM 13–18

3



Les stations FM locale avec les signaux les plus forts sont recherchées et mémorisées automatiquement.

- **Pour arrêter la recherche**, appuyez sur .

Pour prérégler les autres 6 stations, répétez la procédure à partir de l'étape 1.

Préglage manuel (FM/AM)

Vous pouvez prérégler un maximum de 18 stations pour FM et de 6 stations pour AM.

Ex.: Mémorisation de la station FM de fréquence 92,50 MHz sur le numéro de préréglage "04".

1



2 Choisissez le numéro de préréglage "04".

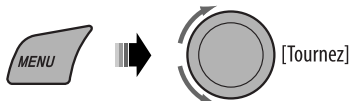

3



Sélection d'une station préréglée

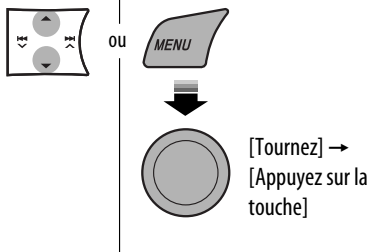

Opérations des disques

Avant de réaliser n'importe quelle opération...

Mettez le moniteur sous tension pour regarder l'image de lecture. Si vous mettez le moniteur sous tension, vous pouvez aussi commander la lecture des autres disques en vous référant à l'écran du moniteur. (Voir pages 18 à 21). Le type de disque est détecté automatiquement et la lecture démarre automatiquement (pour les DVD: le démarrage automatique de la lecture dépend de son programme interne). Si le disque actuel ne possède pas de menu de disque, toutes les plages sont reproduites répétitivement jusqu'à ce que vous changiez la source ou éjectiez le disque.

Si "⊘" apparaît sur le moniteur quand vous appuyez sur une touche, c'est que l'autoradio ne peut pas accepter la commande effectuée.

- Dans certains cas, la commande peut être refusée sans que "⊘" apparaisse.

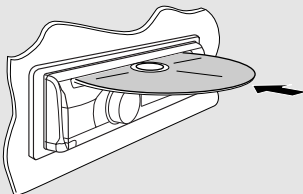
1		Mise sous tension de l'appareil.
2		Insérez un disque Toutes les plages sont reproduites répétitivement jusqu'à ce que vous changiez la source ou éjectiez le disque.

Arrête la lecture et éjecte le disque.



- "NO DISC" apparaît. Appuyez sur SRC pour écouter une autre source de lecture.

Interdiction de l'éjection du disque



[Maintenez pressée]

Pour annuler l'interdiction, répétez la même procédure.

Sélection d'une plage/dossier (MP3/WMA/WAV/CD)









[Tournez] → [Appuyez sur la touche]

- Pour les disques MP3/WMA/WAV, choisissez le dossier souhaité, puis la plage souhaitée en utilisant de façon répétée la molette de commande.
- Pour revenir au menu précédent, appuyez sur BACK.

Suite à la page suivante

Changement des informations sur l'affichage

DISP 







 DVD Video	Numéro du chapitre actuel et durée de lecture écoulée → Numéro du chapitre actuel et horloge → Titre et numéro du chapitre actuel → (retour au début)
 DVD-VR	Numéro du chapitre actuel et durée de lecture écoulée → Numéro du chapitre actuel et horloge → Programme (ou liste de lecture) actuelle et numéro de chapitre → (retour au début)
 MPEG	Durée de lecture écoulée → Numéro de dossier et horloge → Nom du dossier → Titre de la plage → (retour au début)
 VCD	Numéro de la plage actuelle et la durée de lecture écoulée → Numéro de la plage actuel et horloge → (retour au début)
 MP3/WMA/WAV	Numéro de la plage actuelle et la durée de lecture écoulée → Numéro de la plage actuel et horloge → Nom de l'album/interprète (nom du dossier*) → Titre de la plage (nom de fichier *) → (retour au début)
 CD	Numéro de la plage actuelle et la durée de lecture écoulée → Numéro de la plage actuel et horloge → Titre du disque/interprète* → Titre de la plage* → (retour au début)

*1 Si les fichiers n'ont pas de balises d'information ou si "TAG DISPLAY" est réglé sur "TAG OFF" (voir page 30), le nom du dossier et le nom du fichier apparaissent. L'indicateur TAG ne s'allume pas.







*2 "NO NAME" apparaît pour les CD audio.

Opérations en utilisant le panneau de commande

Appuyer ou (maintenir pressées) les touches suivantes vous permet de...

Type de disque			
 DVD Video	[Appuyez sur la touche] Sélection d'un chapitre [Maintenez pressée la touche] Reculer/avancer rapidement un chapitre*1	Sélection d'un titre	[Appuyez sur la touche] Mettez en pause/ reprenez la lecture.
 DVD-VR	[Appuyez sur la touche] Sélection d'un chapitre [Maintenez pressée la touche] Reculer/avancer rapidement un chapitre*1	Choisissez le numéro de programme/numéro de liste de lecture	[Appuyez sur la touche] Mettez en pause/ reprenez la lecture.
 MPEG	[Appuyez sur la touche] Sélection d'une plage [Maintenez pressée la touche] Recherche rapide de plage vers l'arrière/vers l'avant*2	Sélection d'un dossier	[Appuyez sur la touche] Mettez en pause/ reprenez la lecture.

*1 – *2: Voir page 15.



Type de disque			
 VCD	[Appuyez sur la touche] Sélection d'une plage [Maintenez pressée la touche] Recherche rapide de plage vers l'arrière/vers l'avant*1	—	[Appuyez sur la touche] Mettez en pause/ reprenez la lecture.
 MP3/ WMA/WAV	[Appuyez sur la touche] Sélection d'une plage [Maintenez pressée la touche] Recherche rapide de plage vers l'arrière/vers l'avant*1	Sélection d'un dossier	[Appuyez sur la touche] Mettez en pause/ reprenez la lecture.
 CD	[Appuyez sur la touche] Sélection d'une plage [Maintenez pressée la touche] Recherche rapide de plage vers l'arrière/vers l'avant*1	—	[Appuyez sur la touche] Mettez en pause/ reprenez la lecture.





*1 Vitesse de recherche: $\times 2 \Rightarrow \times 10$

*2 Vitesse de recherche: $\Rightarrow 1 \Rightarrow \Rightarrow 2$



■ Sélection des modes de lecture

Vous pouvez utiliser un des modes de lecture suivants à la fois.

1  [Maintene pressée]	2  [Tournez] → [Appuyez sur la touche] REPEAT ↔ RANDOM	3  [Tournez] → [Appuyez sur la touche]
---	--	--









Type de disque	REPEAT	RANDOM
 DVD Video	CHAPTER RPT: Répéter le chapitre actuel TITLE RPT: Répéter le titre actuel	—
 DVD-VR	CHAPTER RPT: Répéter le chapitre actuel PROGRAM RPT: Répétez le programme actuel (non disponible pour la lecture de liste de lecture)	—
 MPEG	TRACK RPT: Répéter la plage actuelle FOLDER RPT: Répéter le dossier actuel	FOLDER RND: Reproduire aléatoirement toutes les plages du dossier actuel, puis toutes les plages des dossiers suivants ALL RND: Reproduire aléatoirement toutes les plages
 VCD	TRACK RPT: Répéter la plage actuelle (PBC non utilisé)	ALL RND: Reproduire aléatoirement toutes les plages (PBC non utilisé)

Suite à la page suivante









Type de disque	REPEAT	RANDOM
 MP3/ WMA/WAV	TRACK RPT: Répéter la plage actuelle FOLDER RPT: Répéter le dossier actuel	FOLDER RND: Reproduire aléatoirement toutes les plages du dossier actuel, puis toutes les plages des dossiers suivants ALL RND: Reproduire aléatoirement toutes les plages
 CD	TRACK RPT: Répéter la plage actuelle	ALL RND: Reproduire aléatoirement toutes les plages

- Pour annuler la lecture répétée ou la lecture aléatoire, choisissez "RPT OFF" ou "RND OFF".
- Pour revenir au menu précédent, appuyez sur BACK.

Opérations en utilisant de la télécommande (RM-RK255)

Touche	 DVD Vidéo /  DVD-VR	 MPEG
	Arrêt de la lecture	Arrêt de la lecture
	Démarre la lecture/met la lecture en pause (si la touche est pressée pendant la lecture)	Démarre la lecture/met la lecture en pause (si la touche est pressée pendant la lecture)
	<ul style="list-style-type: none"> • Recherche de chapitre vers l'arrière/vers l'avant*1 (Aucun son n'est entendu.) • Lecture au ralenti si la touche est pressée*2 pendant une pause (Aucun son n'est entendu.) <i>– DVD-VR: La lecture au ralenti vers l'arrière ne fonctionne pas.</i>	Recherche de plage vers l'arrière/vers l'avant*4 (Aucun son n'est entendu.)
	[Appuyez sur la touche] Sélection d'un chapitre (pendant la lecture ou une pause) [Maintenez pressée la touche] Recherche rapide de chapitre vers l'arrière/vers l'avant*3	[Appuyez sur la touche] Sélection d'une plage [Maintenez pressée la touche] Recherche rapide de plage vers l'arrière/vers l'avant *5 (Aucun son n'est entendu.)
	<ul style="list-style-type: none"> • DVD Vidéo: Sélection d'un titre (pendant la lecture ou une pause) • DVD-VR: Choisissez un programme Choisit une liste de lecture (pendant la lecture ou une pause) 	Sélection d'un dossier
	—	<ul style="list-style-type: none"> • Sautez des scènes de cinq minutes vers l'arrière ou l'avant • Sélection d'un chapitre

*1 – *5: Voir page 17.

Touche	 VCD	 MP3/ WMA/WAV	 CD
	Arrêt de la lecture	Arrêt de la lecture	Arrêt de la lecture
	Démarre la lecture/met la lecture en pause (si la touche est pressée pendant la lecture)	Démarre la lecture/met la lecture en pause (si la touche est pressée pendant la lecture)	Démarre la lecture/met la lecture en pause (si la touche est pressée pendant la lecture)
	Recherche de plage vers l'arrière/ vers l'avant* ¹ • Lecture au ralenti vers l'avant* ² si la touche est pressée pendant une pause (Aucun son n'est entendu.) – La lecture au ralenti vers l'arrière ne fonctionne pas.	Recherche de plage vers l'arrière/vers l'avant* ¹	Recherche de plage vers l'arrière/vers l'avant* ¹
	[Appuyez sur la touche] Sélection d'une plage [Maintenez pressée la touche] Recherche rapide de plage vers l'arrière/vers l'avant* ³ (Aucun son n'est entendu.)	[Appuyez sur la touche] Sélection d'une plage [Maintenez pressée la touche] Recherche rapide de plage vers l'arrière/ vers l'avant* ³	[Appuyez sur la touche] Sélection d'une plage [Maintenez pressée la touche] Recherche rapide de plage vers l'arrière/ vers l'avant* ³
	—	Sélection d'un dossier	—

*¹ Vitesse de recherche: ×2 ⇒ ×5 ⇒ ×10 ⇒ ×20 ⇒ ×60

*² Vitesse de la lecture au ralenti: ▶1/32 ⇒ ▶1/16 ⇒ ▶1/8 ⇒ ▶1/4 ⇒ ▶1/2

*³ Vitesse de recherche: ×2 ⇒ ×10

*⁴ Vitesse de recherche: ▶▶ 1 ⇒ ▶▶ 2 ⇒ ▶▶ 3

*⁵ Vitesse de recherche: ▶▶ 1 ⇒ ▶▶ 2

Recherche de chapitre/titre/programme/liste de lecture/dossier/plage directement (DVD/MP3 Vidéo/MP3/WMA/WAV/CD)

- 1 Tout en maintenant pressée SHIFT, appuyez répétitivement sur DIRECT pour choisir le mode de recherche souhaité.

DVD Vidéo: → CHAP → --- → TITLE → --- → Annulée

DVD-VR: → CHAP → --- → PG/PL → --- → Annulée

Vidéo MPEG: → TRACK → --- → FOLDER → --- → Annulée

MP3/WMA/WAV: → Track Search --- → Folder Search --- → Annulée

CD: → Track Search --- → Annulée

- 2 Tout en maintenant pressée SHIFT, appuyez sur les touches numériques (0 – 9) pour entrer le numéro souhaité.

- 3 Appuyez sur ENT (entrée) pour valider.

Suite à la page suivante

- Pour les MPEG Vidéo/MP3/WMA/WAV, une plage est recherchée à l'intérieur du même dossier.
- Pour les DVD-VR, la recherche de programme/liste de lecture est possible pendant la lecture du programme original (PG)/liste de lecture (PL).
- Pour annuler une mauvaise entrée, appuyez sur CLR (annuler) tout en maintenant SHIFT pressée.
- Pour revenir à l'écran précédent, appuyez sur RETURN.

Utilisation des fonctions de commande à partir du menu... (DVD-Vidéo/DVD-VR)

- 1 Appuyez sur TOP MENU/DVD MENU pour afficher l'écran de menu.
- 2 Appuyez sur $\Delta/\nabla/◀/▶$ pour choisir l'élément que vous souhaitez reproduire.
- 3 Appuyez sur ENT (entrée) pour valider.

Annulation de la lecture PBC... (VCD)

- 1 À l'arrêt, appuyez sur DIRECT tout en maintenant pressée SHIFT.
 - 2 Maintenez pressée SHIFT, puis appuyez sur les touches numériques (0 – 9) pour entrer le numéro souhaité.
 - 3 Appuyez sur ENT (entrée) pour valider.
- Pour rétablir la lecture PBC, appuyez sur TOP MENU/ DVD MENU.

Opérations en utilisant la barre sur l'écran

(DVD/DVD-VR/MPEG Vidéo/VCD)

Ces opérations sont possibles sur le moniteur en utilisant la télécommande.

1 Affichez la barre sur l'écran (voir page 19).

 (deux fois)

2 Choisissez un élément.



3 Choisissez un élément.

Si le menu déroulant apparaît...



- Pour annuler le menu déroulant, appuyez sur RETURN.
- Pour entrer une durée ou des nombres, référez à ce qui suit.

Entrée d'une durée ou d'un nombre

Appuyez sur Δ/∇ pour changer le nombre, puis appuyez sur $◀/▶$ pour passer à l'entrée suivante.

- Chaque fois que vous appuyez sur Δ/∇ , le nombre augmente/diminue d'une valeur.
- Après avoir entré le nombre, appuyez sur ENT (entrée).
- Il n'est pas nécessaire d'entrer le zéro et les zéros finaux (les deux derniers chiffres dans les exemples ci-dessous).

Ex.: Recherche temporelle

DVD: _:_:___ (Ex.: 1:02:00)

Appuyez une fois sur Δ , puis deux fois sur $▶$ pour passer à la troisième entrée, deux fois sur Δ , puis appuyez sur ENT (entrée).

Pour faire disparaître la barre sur l'écran



Barres sur l'écran

Ex.: DVD Vidéo

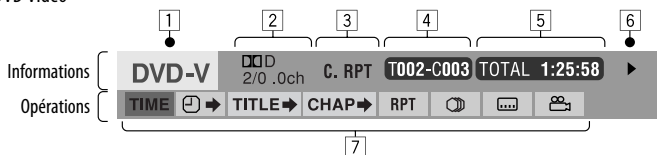

- | | |
|---|---|
| <p>1 Type de disque</p> <p>2 • DVD Vidéo: Type de format de signal audio et canal
• VCD:PBC</p> <p>3 Mode de lecture*1</p> <p>DVD Vidéo: T. RPT: Répétition de titre
C. RPT: Répétition de chapitre</p> <p>DVD-VR: C. RPT: Répétition de chapitre
PG. RPT: Répétition de programme</p> <p>Vidéo MPEG: T. RPT: Répétition de plage
F. RPT: Répétition de dossier
A. RND: Tout aléatoire
F. RND: Lecture aléatoire de dossiers</p> <p>VCD*2: T. RPT: Répétition de plage
A. RND: Tout aléatoire</p> <p>4 Informations sur la lecture</p> <p>T002-C003 Titre/chapitre actuel</p> <p>PG001 C002 Programme/chapitre actuel</p> <p>PL001 C002 Liste de lecture/chapitre actuel</p> <p>TRACK 01 Plage actuelle</p> <p>F001-T001 Dossier/plage actuelle</p> <p>5 Indications de la durée</p> <p>TOTAL Durée de lecture écoulée du disque (pour les DVD-Vidéo, durée de lecture écoulée du titre/programme/liste de lecture actuel.)</p> <p>T. REM DVD Vidéo/DVD-VR: Durée de lecture restante du titre/programme/liste de lecture
VCD: Durée de lecture restante du disque</p> <p>TIME Durée de lecture écoulée du chapitre ou de la plage actuelle*3</p> <p>REM Durée de lecture restante du chapitre ou de la plage actuelle*3</p> | <p>6 État de lecture</p> <p>▶▶ / ◀◀ Lecture
▶▶ / ◀◀ Recherche vers l'avant/vers l'arrière
 ▶ / ◀ Lecture au ralenti vers l'avant/vers l'arrière</p> <p> Pause
■ Arrêt</p> <p>7 Icônes de fonctionnement</p> <p>TIME Changement de l'indication de la durée (voir 5)</p> <p>▶▶ → Recherche temporelle (Entrée la durée de lecture écoulée du titre/programme/liste de lecture actuel ou du disque.)</p> <p>TITLE → Recherche d'un titre (par son numéro)</p> <p>CHAP → Recherche d'un chapitre (par son numéro)</p> <p>TRACK → Recherche d'une plage (par son numéro)</p> <p>⊗ Changement de la langue des dialogues ou le canal audio</p> <p>⋮ Changez ou mettez hors service la langue des sous-titres</p> <p>📐 Changement de l'angle de vue</p> <p>RPT Lecture répétée*1</p> <p>RND Lecture aléatoire*1</p> <p>*1 Pour la lecture répétée/lecture aléatoire, référez-vous aussi aux pages 15 et 16.
*2 Quand PBC n'est pas utilisé.
*3 Non disponible pour les DVD-VR.</p> |
|---|---|

Opérations en utilisant l'écran de commande

(MPEG Vidéo/MP3/WMA/WAV/CD)

Ces opérations sont possibles sur le moniteur en utilisant la télécommande.

1 Affiche l'écran de commande.

Vidéo MPEG: Appuyez sur **■** pendant la lecture.
MP3/WMA/WAV/CD: Apparaît automatiquement pendant la lecture.

2 Choisissez la colonne "Folder" ou la colonne "Track" (sauf pour les CD).



3 Choisissez un dossier ou une plage.



4 Démarrage de la lecture.

Vidéo MPEG: Appuyez sur ENT (entrée) ou sur **▶/||**.

MP3/WMA/WAV/CD: La lecture démarre automatiquement.

Écran de commande

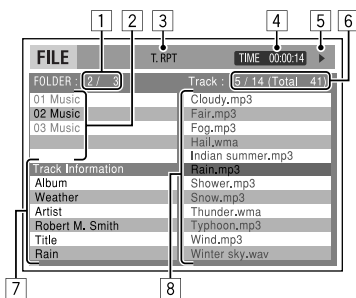

Ex.: Disque MP3/WMA/WAV

- 1 Numéro du dossier actuel/nombre total de dossiers
- 2 Liste des dossiers et le dossier actuellement choisi
- 3 Mode de lecture choisi
- 4 Durée de lecture écoulée de la plage actuelle
- 5 Icône de mode de fonctionnement (▶, ■, ||, ▶▶, ◀◀)

- 6 Numéro de la plage actuelle/nombre total de plages du dossier actuel (nombre total de plage du disque)
- 7 Informations sur la plage
- 8 Liste des plages et la plage actuellement choisie

Sélection d'un mode de lecture

• Voir aussi pages 15 et 16.

- 1 Pendant que l'écran de commande est affiché...



L'écran de sélection du mode de lecture apparaît sur la section de la liste des dossier de l'écran de commande.

- 2 Choisissez un mode de lecture.



- 3 Choisissez un élément.



REPEAT:

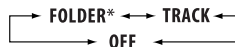

RANDOM:

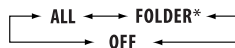

* Ne peut pas être choisi pour les CD.

Mode	Fonction de lecture
F. RPT (répétition de dossier):	Répéter le dossier actuel
T. RPT (répétition de plage):	Répéter la plage actuelle
A. RND (tout aléatoire):	Reproduire aléatoirement toutes les plages
F. RND (lecture aléatoire de dossier):	Reproduire aléatoirement toutes les plages du dossier actuel, puis toutes les plages des dossiers suivants

- 4 Validez le choix.



Opérations en utilisant l'écran de liste

(DVD-VR/MPEG Vidéo/MP3/WMA/WAV)

Ces opérations sont possibles sur le moniteur en utilisant la télécommande.

Avant de commencer la lecture, vous pouvez afficher la liste des dossiers/plages pour vérifier le contenu et démarrer la lecture d'une plage.

1 Affichez la liste des dossiers quand l'appareil est à l'arrêt.



2 Choisissez un élément sur la liste.

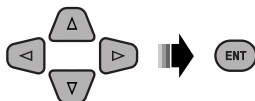

- La liste des plages du dossier choisi apparaît.
- Pour retourner à la liste des dossiers, appuyez sur RETURN.

3 Choisissez la plage à reproduire.

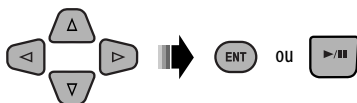

- MP3/WMA/WAV: L'écran de commande apparaît (voir page 20).

Écran de liste (MPEG Vidéo/MP3/WMA/WAV)

Folder:	153/240	Track:154/198	Page: 4/ 6
fol130	fol140	fol150	fol160
fol131	fol141	fol151	fol161
fol132	fol142	fol152	fol162
fol133	fol143	fol153	fol163
fol134	fol144	fol154	fol164
fol135	fol145	fol155	fol165
fol136	fol146	fol156	fol166
fol137	fol147	fol157	fol167
fol138	fol148	fol158	fol168
fol139	fol149	fol159	fol169

Ex.: Liste des dossiers

- 1 Numéro du dossier actuel/nombre total de dossiers
- 2 Numéro de la plage actuelle/nombre total de plages du dossier actuel

- 3 Page actuelle/nombre total de pages composant la liste
- 4 Dossier/plage actuelle (mis en valeur)

Écran de liste (DVD-VR)

Vous pouvez utiliser l'écran PROGRAMME ORIGINAL ou LISTE LECTURE à n'importe quel moment pendant la lecture d'un DVD-VR avec ses données enregistrées.

- 1 Choisissez un écran de liste.

TOP MENU

PROGRAMME ORIGINAL				
No	Date	Ch	Time	Title
1	25/04/07	4ch	19:00	JVC DVD World 2004
2	17/05/07	8ch	10:30	
3	22/05/07	8ch	17:00	Musical Festival
4	26/05/07	L-1	13:19	children 001
5	20/05/07	4ch	22:00	
6	25/06/07	L-1	8:23	children 002

DVD MENU

LISTE LECTURE				
No	Date	Chap	Length	Title
1	25/05/07	001	1:03:16	My JVC World
2	17/06/07	005	1:35:25	
3	20/06/07	003	0:10:23	Favorite music
4	25/06/07	001	0:07:19	children001-002

- 1 Numéro de programme/liste de lecture
 - 2 Date d'enregistrement
 - 3 Source d'enregistrement (chaîne de télévision, prise d'entrée de l'appareil d'enregistrement, etc.)
 - 4 Heure de début de l'enregistrement
 - 5 Titre du programme/liste de lecture*
 - 6 Sélection actuelle (mise en valeur)
 - 7 Date de création de la liste de lecture
 - 8 Numéro des chapitres
 - 9 Durée de lecture
- * Le titre du programme original ou de la liste de lecture peut ne pas être affiché en fonction de l'appareil d'enregistrement.

- 2 Choisissez un élément sur la liste.





Écoute du changeur de CD



Il est recommandé d'utiliser un changeur de CD JVC compatible MP3 (non fourni) avec votre autoradio. Vous pouvez connecter un changeur de CD à la prise de changeur de CD à l'arrière de l'appareil.

- Vous pouvez uniquement reproduire les CD ordinaire (y compris les CD Text) et les disques MP3.



Préparation: Assurez-vous que "CH / IPOD" est choisi pour le réglage "SRC SELECT" → "EXT IN", voir page 31.

1	SRC 	Choisissez "CD-CH".
2		Entrée en mode de liste.
3	 [Tournez] → [Appuyez sur la touche]	Choisissez un disque, un dossier, puis une plage. La lecture démarre automatiquement. • S'il n'y a pas de disque sur le plateau choisi, un bip retentit.

- Pour choisir un autre dossier/plage pendant la lecture (pour les disques MP3), répétez l'étape **2** et **3** ci-dessus jusqu'à ce que le dossier/plage souhaitée soit choisie. La sélection démarre toujours à partir du numéro du disque.
- Pour changer l'information affichée, référez-vous à la page 14.

	MP3: Sélection de dossiers
	[Appuyez sur la touche] Sélection d'une plage [Maintenez pressée la touche] Recherche rapide de plage vers l'arrière/vers l'avant

■ Sélection des modes de lecture

-  [Maintenez pressée]
-  [Tournez] → [Appuyez sur la touche]
REPEAT ↔ RANDOM
-  [Tournez] → [Appuyez sur la touche]

REPEAT	TRACK RPT : Répète la plage actuelle
	FOLDER RPT : MP3: Répète toutes les plages du dossier actuel
	DISC RPT : Répète toutes les plages du disque actuel
RANDOM	FOLDER RND : MP3: Reproduit aléatoirement toutes les plages du dossier actuel, puis de toutes les plages du dossier suivant
	DISC RND : Reproduit aléatoirement toutes les plages du disque actuel
	ALL RND : Reproduit aléatoirement toutes les plages des disques dans le magasin.

- Pour annuler la lecture répétée ou la lecture aléatoire, choisissez "RPT OFF" ou "RND OFF".
- Pour revenir au menu précédent, appuyez sur BACK.

Écoute de la radio satellite

Avant de commencer, connectez un des appareils suivants (non fournie) à la prise du changeur de CD à l'arrière de l'appareil.

- **Système de radio satellite JVC SIRIUS**, SC-C1 et KS-SRA100, PnP, SC-VDOC1 et KS-SRA100, pour l'écoute de la radio satellite SIRIUS.
- **Système radio satellite XM**, Adaptateur numérique intelligent JVC XMDJVC100, CNP2000UC et CNPJVC1 pour écouter la radio satellite XM.

Mise à jour des informations GCI (Informations de commande globale)

- Si les canaux ont été mis à jour après la souscription, la mise à jour démarre automatiquement. L'affichage suivant apparaît et aucun son n'est entendu:
 - Pour la radio satellite SIRIUS: "UPDATE XX%"
 - Pour la radio satellite XM: "UPDATING"
- La mise à jour dure plusieurs minutes.
- Pendant la mise à jour, vous ne pouvez pas utiliser votre radio satellite.

Activez votre souscription SIRIUS après la connexion

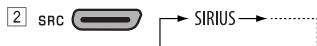

La radio satellite SIRIUS commence à mettre à jour tous les canaux SIRIUS.

Une fois terminé, la radio satellite SIRIUS accorde le canal pré-réglé CH184.

3 **Vérifiez votre numéro d'identification SIRIUS (SIRIUS ID), référez-vous à la page 30.**

4 **Contactez SIRIUS sur Internet à <<http://activate.siriusradio.com/>> pour activer votre souscription ou appelez le numéro vert SIRIUS au 1-888-539-SIRIUS (7474).**
"SUB UPDT PRESS ANY KEY" défille sur l'affichage une fois la souscription est terminée.

Activez votre souscription XM après la connexion

- Seuls les canaux 0, 1 et 247 sont disponibles avant l'activation.





XMDirect™ Tuner Box ou XMDirect2 Tuner System pour démarrer la mise à jour de tous les canaux XM. "Channel 1" est accordé automatiquement.

3 **Vérifiez le numéro d'identification de votre radio satellite XM sur le boîte de XMDirect™ Tuner Box ou de XMDirect2 Tuner System, ou accordez le "Channel 0" (voir page 24).**

4 **Contactez la radio satellite XM sur Internet à l'adresse <<http://xmradio.com/activation/>> pour activer votre souscription ou appelez le 1-800-XM-RADIO (1-800-967-2346).**
Une fois cette procédure terminée, l'appareil accorde un des canaux disponibles (Canal 4 ou supérieur).

Suite à la page suivante

1	SRC 	Choisissez "SIRIUS" ou "XM".
2		Choisissez une catégorie. SIRIUS: Si vous choisissez "ALL", vous pouvez accorder tous les canaux de toutes les catégories.
3		Choisissez un canal à écouter. • Maintenir la touche pressée permet de changer les canaux rapidement. • Pendant la recherche, les canaux invalides et ceux auxquels vous n'avez pas souscrits sont sautés. XM: Si vous ne choisissez pas de canal avant 15 secondes, la catégorie choisie à l'étape 2 est annulée. Vous pouvez choisir tous les canaux de toutes les catégories maintenant (y compris les canaux sans catégorie).

Changement des informations sur l'affichage

DISP 

Nom de la catégorie → Nom du canal → Nom de l'artiste → Nom du compositeur* → Nom de la chanson/
programme/titre → Horloge → (retour au début)

* Uniquement pour la radio satellite SIRIUS.

■ Mémorisation des canaux

Vous pouvez préréglager un maximum de 18 canaux pour SIRIUS et XM.

Ex.: Mémorisation d'un canal sur le numéro de préréglage "04".

1 Accordez le canal que vous souhaitez mémoriser (voir les étapes 1 à 3 ci-dessus).

2 Choisissez le numéro de préréglage "04".

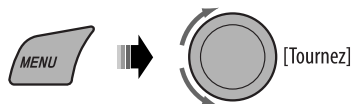

3  [Maintenez pressée]



■ Vérification du numéro d'identification de la radio satellite XM

Quand "XM" est choisi, choisissez "Channel 0".



"RADIO ID" et le numéro d'identification à 8- chiffres (alphanumérique) apparaissent alternativement sur l'affichage.

Pour annuler l'affichage du numéro d'identification, choisissez un autre canal que le "Channel 0".

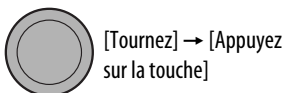

■ Sélection d'une station préréglée SIRIUS/XM



Écoute de iPod

Avant de commencer, connectez l'**adaptateur d'interface pour iPod, KS-PD100** (non fournie) à la prise du changeur de CD à l'arrière de l'appareil.



Préparation: Assurez-vous que "CH/IPOD" est choisi pour le réglage "SRC SELECT" → "EXT IN", voir page 31.

1	SRC 	Choisissez "IPOD".
2		Sélection d'un morceau. La lecture démarre automatiquement.

Changement des informations sur l'affichage

DISP 

Nom du dossier → Nom de la plage → Numéro de la plage actuelle avec la durée de lecture écoulée → Numéro de la plage actuelle avec l'horloge → (retour au début)

	Mettez en pause/reprenez la lecture.
	[Appuyez sur la touche] Sélection des plages [Maintenez pressée la touche] Recherche rapide de plage vers l'arrière/vers l'avant

3 Validez le choix.



- Pour revenir au menu précédent, appuyez sur ▲.
- Si une plage est sélectionnée, la lecture démarre automatiquement.

■ Sélection des modes de lecture

1



[Maintenez pressée]

2



[Tournez] → [Appuyez sur la touche]

REPEAT ↔ RANDOM

3



[Tournez] → [Appuyez sur la touche]

■ Sélection d'une plage à partir du menu

1 Entrez dans le menu principal.



Ce mode est annulé si aucune opération n'est réalisée pendant environ 5 secondes.

2 Choisissez le menu souhaité.



PLAYLISTS ↔ ARTISTS ↔ ALBUMS ↔
SONGS ↔ GENRES ↔ COMPOSERS ↔
(retour au début)

Suite à la page suivante

REPEAT	ONE RPT :	Fonctionne de la même façon que la fonction "Répéter Un" pour iPod.
	ALL RPT :	Fonctionne de la même façon que la fonction "Répéter Tous" pour iPod.
RANDOM	ALBUM RND* :	Fonctionne de la même façon que la fonction "Aléatoire Albums" pour iPod.
	SONG RND :	Fonctionne de la même façon que la fonction "Aléatoire Morceaux" pour iPod.

* Fonctionne uniquement si vous choisissez "ALL ALBUMS" dans "ALBUMS" du menu principal.

- Pour annuler la lecture répétée ou la lecture aléatoire, choisissez "RPT OFF" ou "RND OFF".
- Pour revenir au menu précédent, appuyez sur BACK.

Écoute d'un autre appareil extérieur



Vous pouvez connecter un appareil extérieur à :

- **EXT INPUT**: la prise de changeur de CD à l'arrière de cet appareil en utilisant les adaptateurs suivants (non fourni) :
 - **KS-U57**: Pour connecter l'appareil avec les prises Cinch
 - **KS-U58**: Pour connecter l'appareil avec les prises Cinch stéréo

Préparation: Assurez-vous que "EXT INPUT" est choisi pour le réglage "SRC SELECT" → "EXT IN", voir page 31.

- **AUX IN**: Prise d'entrée AUX (auxiliaire) sur le panneau de commande.

Préparation: Assurez-vous que "AUX ON" est choisi pour le réglage "SRC SELECT" → "AUX IN", voir page 31.

1	SRC 	Choisissez "EXT INPUT" ou "AUX IN".
2	—	Mettez l'appareil connecté sous tension et démarrez la lecture de la source.
3	 [Tournez]	Ajuste le volume.
4	—	Ajustez le son comme vous le souhaitez (voir pages 27 et 28).

Connexion d'un appareil extérieur à la prise d'entrée AUX

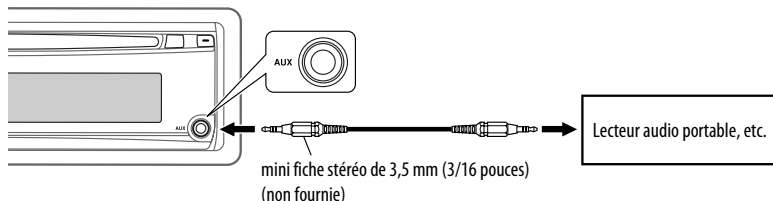

Sélection d'un mode sonore préréglé

Vous pouvez sélectionner un mode sonore préréglé adapté à votre genre de musique.

- Référez-vous aussi à la page 29.



ou

Sélection à partir du menu.

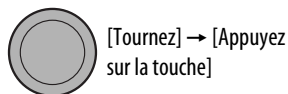

- Référez-vous à la page 28 pour les réglages "USER".

FRANÇAIS

Valeur préréglée pour chaque mode sonore

Mode sonore	Valeur préréglée									
	BASS			MIDDLE			TREBLE			LOUD (loudness)
	Fréq.	Niveau	Q	Fréq.	Niveau	Q	Fréq.	Niveau	Q	
USER	60 Hz	00	Q1,0	1,0 kHz	00	Q1,0	10,0 kHz	00	Q1,25	OFF
ROCK	100 Hz	+03	Q1,0	1,0 kHz	00	Q1,25	10,0 kHz	+02	Q1,25	
CLASSIC	80 Hz	+01	Q1,0	1,0 kHz	00	Q1,25	10,0 kHz	+03	Q1,25	
POPS	100 Hz	+02	Q1,0	1,0 kHz	+01	Q1,25	10,0 kHz	+02	Q1,25	
HIP HOP	60 Hz	+04	Q1,0	1,0 kHz	-02	Q1,0	10,0 kHz	+01	Q1,25	
JAZZ	80 Hz	+03	Q1,0	1,0 kHz	00	Q1,25	10,0 kHz	+03	Q1,25	

Fréq.: Fréquence Q: pente Q

Mémorisation de votre propre mode sonore

Vous pouvez mémoriser vos propres ajustements en mémoire.

1 Choisissez "USER".

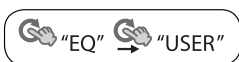
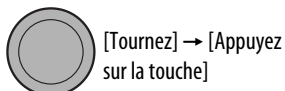

2 Pendant que "USER" apparaît sur l'affichage...



3 Choisissez une tonalité.

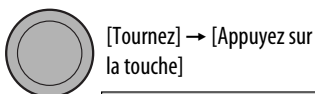

4 Ajustez les éléments sonores de la tonalité choisie.

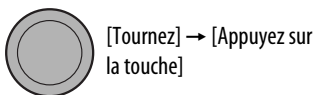

- 1 Ajustez la fréquence.
- 2 Ajustez le niveau.
- 3 Ajustez la pente Q.

Élément du son	Plage/réglage sélectionnable		
	BASS	MIDDLE	TREBLE
Fréquence	60 Hz	0,5 kHz	7,5 kHz
	80 Hz	1,0 kHz	10,0 kHz
	100 Hz	1,5 kHz	12,5 kHz
	120 Hz	2,5 kHz	15,0 kHz
Niveau	-06 à +06	-06 à +06	-06 à +06
Q	Q0,5	Q0,75	Q0,75
	Q1,0	Q1,0	Q1,25
	Q1,5	Q1,25	
	Q2,0	Q1,5	

5 Répétez les étapes 3 et 4 pour ajuster les autres caractéristiques sonores.

L'ajustement réalisé est mémorisé automatiquement.

Utilisation des menus

1 Appelez le menu.



2 Choisissez l'élément souhaité.



3 Répéter l'étape 2 si nécessaire.

- Pour revenir au menu précédent, appuyez sur BACK.
- Pour quitter le menu, appuyez sur DISP ou MENU.

Réglage initial: **Souligné**

Catégorie	Article de menu	Réglage pouvant être choisi, [page de référence]
DEMO	DEMO Démonstration des affichages	<ul style="list-style-type: none"> • DEMO ON : La démonstration des affichages entre en service si aucune opération n'est réalisée pendant environ 20 secondes, [11]. • DEMO OFF : Annulation.
	CLOCK DISP *1 Affichage de l'horloge	<ul style="list-style-type: none"> • CLOCK ON : L'horloge apparaît sur l'affichage tout le temps quand l'appareil est hors tension. • CLOCK OFF : Annulation; appuyer sur DISP affiche l'horloge pendant environ 5 secondes quand l'appareil est hors tension.
CLOCK	CLOCK SET Réglage de l'horloge	: Ajustez les heures, puis les minutes, [11]. (Réglage initial: 1:00)
	CLOCK ADJ *2 Ajustement de l'horloge	<ul style="list-style-type: none"> • AUTO : L'horloge intégrée est ajustée automatiquement en utilisant les données d'horloge fournies par le cana de la radio satellite. • OFF : Annulation.
	TIME ZONE *2, *3 Fuseau horaire	: Choisissez votre zone d'habitation parmi les fuseaux horaires pour l'ajustement de l'horloge. EASTERN, ATLANTIC, NEWFOUND, ALASKA, PACIFIC, MOUNTAIN, CENTRAL
	DST *2, *3 Heure d'été	<ul style="list-style-type: none"> • DST ON : Mettez en service l'heure d'été si votre zone d'habitation y est soumise. • DST OFF : Annulation.
EQ	EQ Equalizer (Égaliseur)	: Sélectionnez un mode sonore préréglé adapté à votre genre de musique. USER, ROCK, CLASSIC, POPS, HIP HOP, JAZZ

*1 Si l'alimentation de l'appareil n'est pas coupée quand vous coupez le contact de la voiture, il est recommandé de choisir "CLOCK OFF" pour ne pas user la batterie de la voiture.

*2 Est affiché uniquement quand la radio satellite SIRIUS ou XM est connectée.

*3 Est affiché uniquement quand "CLOCK ADJ" est réglé sur "AUTO".

Suite à la page suivante

Catégorie	Article de menu	Réglage pouvant être choisi, [page de référence]
DISPLAY	DIMMER Gradateur	<ul style="list-style-type: none"> • DIMMER ON : Assombrît l'éclairage de l'affichage de des touches. • DIMMER OFF : Annulation.
	SCROLL *4 Défilement	<ul style="list-style-type: none"> • SCROLL ONCE : Fait défiler une fois les informations affichées. • SCROLL AUTO : Répète le défilement (à 5 secondes d'intervalle). • SCROLL OFF : Annulation. <p>Appuyer sur DISP pendant plus d'une seconde peut faire défiler l'affichage quelque que soit le réglage utilisé.</p>
	TAG DISPLAY Affichage des balises	<ul style="list-style-type: none"> • TAG ON : Affiche les informations des balises lors de la lecture d'une plage MP3/WMA/WAV. • TAG OFF : Annulation.
TUNER	AREA Intervalle des canaux du tuner	<ul style="list-style-type: none"> • AREA US : Lors de l'utilisation de l'appareil en Amérique du Nord/Centrale/du Sud. L'intervalle de fréquences AM/FM est réglé sur 10 kHz/200 kHz. • AREA EU : Lors de l'utilisation de l'appareil dans les autres régions. L'intervalle des fréquences AM/FM est réglé sur 9 kHz/50 kHz (100 kHz pendant la recherche automatique). • AREA SA : Lors de l'utilisation de l'appareil dans les pays d'Amérique du Sud ou l'intervalle FM est de 100 kHz. L'intervalle AM est réglé sur 10 kHz.
	MONO *5 Mode monaural	<ul style="list-style-type: none"> • MONO ON : Met en service le mode monophonique pour améliorer la réception FM, mais l'effet stéréo est perdu, [12]. • MONO OFF : Rétablit l'effet stéréo.
	SID *6 SIRIUS ID	: Votre chiffre d'identification SIRIUS défilent sur l'affichage pendant 5 secondes après que "SID" soit choisi, [23].
	IF BAND Bande de la fréquence intermédiaire	<ul style="list-style-type: none"> • AUTO : Augmente la sélectivité du tuner pour réduire les interférences entre les stations adjacentes. (L'effet stéréo peut être perdu.) • WIDE : Il y a des interférences des stations adjacentes, mais la qualité du son n'est pas dégradée et l'effet stéréo est conservé.

*4 Certains caractères ou symboles n'apparaissent pas correctement (ou un blanc apparaît à leur place) sur l'affichage.

*5 S'affiche uniquement quand la source est "FM".

*6 Est affiché uniquement quand la radio satellite SIRIUS est connectée.

Catégorie	Article de menu	Réglage pouvant être choisi, [page de référence]
AUDIO	FADER *7 Fader	R06 – F06 : Ajustez la balance de sortie avant-arrière des enceintes. (Réglage initial: 00)
	BALANCE Balance	L06 – R06 : Ajustez la balance de sortie gauche-droite des enceintes. (Réglage initial: 00)
	LOUD Loudness	<ul style="list-style-type: none"> • LOUD OFF : Annulation. • LOUD ON : Accentue les basses et hautes fréquences pour produire un son plus équilibré aux faibles niveaux de volume.
	VOL ADJUST Ajustement du volume	VOL ADJ –05 : Préréglez le niveau d'ajustement du volume de chaque source (sauf FM), en comparaison avec le niveau de volume FM. Le niveau de volume augmente ou diminue automatiquement quand vous changez la source. VOL ADJ +05 (Réglage initial: VOL ADJ 00) <ul style="list-style-type: none"> • Avant de réaliser un ajustement, choisissez la source que vous souhaitez ajuster. • "VOL ADJ FIX" apparaît sur l'affichage si "FM" est choisi comme source.
	BEEP Tonalité sonore des touches	<ul style="list-style-type: none"> • BEEP OFF : Met hors service la tonalité des touches. • BEEP ON : Met en service la tonalité des touches.
	AMP GAIN *8 Commande du gain de l'amplificateur	<ul style="list-style-type: none"> • LOW POWER : VOLUME 00 – VOLUME 30 (Choisissez ce réglage si la puissance maximum de chaque enceinte est inférieure à 50 W pour éviter tout dommage des enceintes.) • HIGH POWER : VOLUME 00 – VOLUME 50
SRC SELECT	AM *9 Station AM	<ul style="list-style-type: none"> • AM OFF : Met hors service "AM" dans la sélection de la source. • AM ON : Met en service "AM" dans la sélection de la source, [7].
	EXT IN *10,*11 Entrée extérieure	<ul style="list-style-type: none"> • CH / IPOD : Pour connecter un changeur de CD JVC, [22], ou un iPod, [25]. • EXT INPUT : Pour connecter un lecteur audio portable à la prise de changeur de CD, [26].
	AUX IN *12 Entrée auxiliaire	<ul style="list-style-type: none"> • AUX OFF : Met hors service "AUX IN" dans la sélection de la source. • AUX ON : Met en service "AUX IN" dans la sélection de la source, [7].

*7 Si vous utilisez un système à deux enceintes, réglez le niveau du fader sur "00".

*8 Le niveau de volume change automatiquement sur "VOLUME 30" si vous réglez sur "LOW POWER" quand le niveau de volume est plus haut que "VOLUME 30".

*9 S'affiche uniquement quand n'importe quelle autre source que "AM" est choisie.

*10 Est affiché uniquement quand une des sources suivantes est choisie—FM, AM, DISC ou AUX IN.

*11 Non requis pour les tuners SIRIUS/XM.

*12 S'affiche uniquement quand n'importe quelle autre source que "AUX IN" est choisie.

Affectation d'un titre

Vous pouvez affecter un titre à 30 fréquences de station (FM et AM) et 8 caractères (maximum) pour chaque titre.

1 Choisissez "FM" ou "AM".

SRC 

2 Affiche l'écran d'entrée de titre.

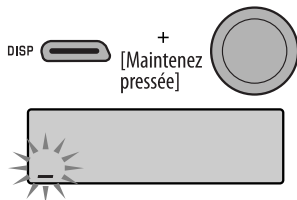

3 Affectez un titre.

- 1 Choisissez un caractère.



A	B	C	D	E	F	G	H	I	J	K	L	M	N	O
P	Q	R	S	T	U	V	W	X	Y	Z	0	1	2	3
4	5	6	7	8	9	- /	<	>	espace					

- 2 Déplacez-vous à la position de caractère suivante (ou précédente).



- 3 Répétez les étapes 1 et 2 jusqu'à ce que vous terminiez d'entrer le titre.

4 Terminez la procédure.



Pour effacer tout le titre

À l'étape 2 ci-à gauche...

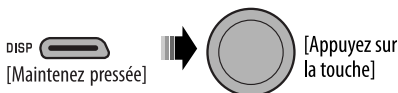

Menu de réglage du disque

Ces opérations sont possibles sur le moniteur en utilisant la télécommande.

1 Accédez au menu de réglage du disque quand l'appareil est à l'arrêt.

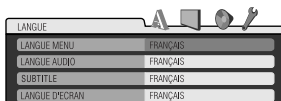

2 Choisissez un menu.

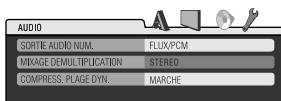

3 Choisissez l'élément que vous souhaitez régler.

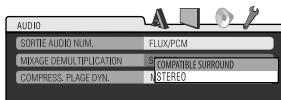
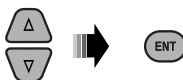

FRANÇAIS

- Pour annuler le menu déroulant, appuyez sur RETURN.

4 Choisissez une option.



Pour revenir à l'écran normal



Menu	Élément	Réglage
LANGUE	LANGUE MENU	Choisissez la langue initiale du menu de disque. Référez-vous aussi à "Codes de langue" à la page 37.
	LANGUE AUDIO	Choisissez la langue initiale des dialogues. Référez-vous aussi à "Codes de langue" à la page 37.
	SOUS-TITRE	Sélection de la langue initiale des sous-titres ou suppression des sous-titres (ARRET). Référez-vous aussi à "Codes de langue" à la page 37.
	LANGUE D'ECRAN	Choisissez la langue pour l'affichage sur l'écran.

Suite à la page suivante

Menu	Élément	Réglage
IMAGE	TYPE D'ÉCRAN	<p>Choisissez le type de moniteur de façon à ce qu'il corresponde à une image d'écran large sur votre moniteur.</p> <p>16:9 4:3 LETTERBOX 4:3 PAN SCAN</p> 
	POSITION OSD	<p>Choisissez la position de la barre sur l'écran, sur le moniteur.</p> <ul style="list-style-type: none"> • 1 : Position élevée • 2 : Position basse (les instructions d'aide sous le menu de réglage du disque disparaissent.)
AUDIO	SORTIE AUDIO NUM.	<p>Choisissez le format de signal à émettre par la prise DIGITAL OUT (optique).</p> <ul style="list-style-type: none"> • ARRET : Annulation. • SEULEMENT PCM : Choisissez ce réglage pour un amplificateur ou un décodeur incompatible avec le Dolby Digital, MPEG Audio ou bien quand un appareil d'enregistrement est connecté. • DOLBY DIGITAL/PCM : Choisissez ce réglage pour un amplificateur ou un décodeur compatible avec le Dolby Digital. • FLUX/PCM : Choisissez ce réglage quand un amplificateur ou un décodeur compatible avec le Dolby Digital et le MPEG Audio est connecté.
	MIXAGE DEMULTIPLICATION	<p>Lors de la lecture d'un disque multicanaux, ce réglage affecte les signaux reproduits par les prises LINE OUT (et par la prise DIGITAL OUT quand "SEULEMENT PCM" est choisi pour "SORTIE AUDIO NUM.").</p> <ul style="list-style-type: none"> • COMPATIBLE SURROUND : Choisissez ce réglage pour profiter d'un son Surround multicanaux en connectant un amplificateur compatible avec le Dolby Surround. • STEREO : Normalement choisissez ce réglage.
	COMPRESS. PLAGE DYN.	<p>Vous pouvez profiter d'un son puissant à un niveau de volume faible ou moyen lors de la lecture d'un support Dolby Digital.</p> <ul style="list-style-type: none"> • AUTO : Choisissez ce réglage pour appliquer les effets aux supports codés multicanaux (sauf les supports à 1-canal ou 2-canaux). • MARCHE : Choisissez ce réglage pour toujours utiliser cette fonction.
AUTRE	TYPE FICHIER (DISC)	<p>Choisissez le type de fichier de lecture à reproduire quand un disque contient différents types de fichiers.</p> <ul style="list-style-type: none"> • AUDIO : Reproduisez des fichiers MP3/WMA/WAV. • VIDEO : Reproduisez des fichiers MPEG Vidéo. • AUDIO + VIDEO : Lecture de fichiers MP3/WMA/WAV/MPEG Vidéo.

Pour en savoir plus à propos de cet autoradio

■ Généralités

Mise sous tension de l'appareil

- Vous pouvez aussi mettre l'appareil sous tension en appuyant sur la touche SRC. Si la source est prête, la lecture démarre aussi.

Mise hors tension de l'appareil

- Si vous mettez l'appareil hors tension pendant l'écoute d'un disque, la lecture du disque reprend automatiquement, la prochaine fois que vous mettez l'appareil sous tension.

Généralités

- Si vous changez la source, la lecture s'arrête aussi (sans éjecter le disque).
La prochaine fois que vous choisissez "DISC" comme source de lecture, la lecture du disque reprend à partir de l'endroit où elle a été interrompue.
- Si un disque est inséré à l'envers, "PLEASE" et "EJECT" apparaissent alternativement sur l'affichage. Appuyez sur ▲ pour éjecter le disque.
- Si le disque éjecté n'est pas retiré avant 15 secondes, il est réinséré automatiquement dans la fente d'insertion pour le protéger de la poussière. La lecture démarre automatiquement.
- Après avoir éjecté un disque, "NO DISC" apparaît et certaines touches ne fonctionnent pas. Insérez un autre disque ou appuyez sur SRC pour choisir une autre source de lecture.
- Si aucune opération n'est effectuée pendant environ 30 secondes après avoir appuyé sur la touche MENU, l'opération est annulée.

■ Fonctionnement du tuner

Mémorisation des stations

- Pendant la recherche SSM...
 - Toutes les stations précédemment mémorisées sont effacées et remplacées par des nouvelles.
 - Quand la recherche SSM est terminée, la station mémorisée sur le numéro de préréglage le plus petit est accordée automatiquement.

- Lors de la mémorisation manuelle d'une station, la station précédemment mémorisée est effacée quand une nouvelle station est mémorisée sur le même numéro de préréglage.

■ Opérations des disques

Généralités

- Dans ce manuel, les mots "plage" et "fichier" sont utilisés de façon interchangeable.
- Cet autoradio peut uniquement reproduire les fichiers CD audio (CD-DA) si différents types de fichier sont enregistrés sur le même disque.

Lecture de disques enregistrables/ réinscriptibles

- Cet appareil peut reconnaître un maximum de 5 000 fichiers, 250 dossiers (un maximum de 999 fichiers par dossier).
- Cet appareil peut reconnaître un total de 25 caractères pour les noms de fichier/dossier.
- Utilisez uniquement des disques "finalisés".
- Cet autoradio peut reproduire les disques multi-session; mais les sessions non fermées sont sautées lors de la lecture.
- Cet appareil peut ne pas être capable de reproduire certaines disques ou fichiers à causes de leurs caractéristiques ou des conditions d'enregistrement.
- Les disques réinscriptibles peuvent demander plus de temps avant d'être reconnus.

Lecture de fichiers DVD-VR

- Pour les détails sur le format DVD-VR et la liste de lecture, référez-vous aux instructions fournies avec l'appareil d'enregistrement.

Lecture de fichiers MP3/WMA/WAV

- Le nombre maximum de caractères pour un nom de dossier et de fichier est de 25; 128 caractères pour les balises MP3/WAV; 64 caractères pour les balises d'informations WMA.
- Cet appareil peut reproduire les fichiers portant le code d'extension <.mp3>, <.wma> ou <.wav> (quel que soit la casse des lettres).

Suite à la page suivante

- Cet appareil peut afficher le nom de l'album, l'artiste (interprète) et les balises (version 1,0, 1,1, 2,2, 2,3 ou 2,4) pour les fichiers MP3/WMA/WAV.
- Cet autoradio peut afficher uniquement les caractères d'un octet. Les autres caractères ne peuvent pas être affichés correctement.
- Cet autoradio peut reproduire les fichiers enregistrés au mode VBR (débit binaire variable). Les fichiers enregistrés en VBR affichent une durée écoulée différente.
- Cet autoradio ne peut pas reproduire les fichiers suivants:
 - Fichiers MP3 codés au format MP3i et MP3 PRO.
 - Fichiers MP3 codés avec Layer 1/2.
 - Fichiers WMA codés sans perte, professionnels et formats vocaux.
 - Fichiers WMA qui ne sont pas basés sur Windows Media® Audio.
 - Fichiers au format WMA protégés contre la copie avec DRM.
 - Fichiers qui contiennent des données telles que ATRAC3, etc.
 - Fichiers AAC et fichiers OGG.

Lecture de fichiers vidéo MPEG

- Cet appareil peut reproduire le fichier vidéo MPEG portant l'extension <.mpg>, <.mpeg> ou <.mod>*.
- * <.mod> est le code d'extension pour les fichiers MPEG-2 enregistrés par les caméscopes JVC Everio.
- Le flux audio doit être conforme au format MPEG1 Audio Layer 2.
- Cet autoradio ne peut pas reproduire les fichiers suivants:
 - Fichiers WMV (Windows Media Video)
 - Fichiers au format RM (Real Media)

Utilisation de la radio satellite

- Pour en savoir plus sur la radio satellite SIRIUS ou pour faire une souscription, visitez le site web <<http://www.sirius.com>>.
- Pour consulter la liste des canaux les plus récents et les informations sur les programmes ou pour faire une souscription pour la radio satellite XM, visitez le site web <<http://www.xmradio.com>>.

Utilisation de iPod

- Vous pouvez commander les types suivants de iPod à travers l'adaptateur d'interface (KS-PD100).
 - iPod avec dock (3e Génération)
 - iPod avec molette cliquable (4e Génération)
 - iPod mini
 - iPod photo
 - iPod nano*¹
 - iPod nano (2ème génération)
 - iPod nano (3e Génération)*²
 - iPod nano (4e Génération)*²
 - iPod avec vidéo (5e Génération)*²
 - iPod classic 2007*²
- *¹ *Quand vous connectez iPod nano à cet adaptateur d'interface, assurez-vous de déconnecter le casque d'écoute; sinon, aucun son n'est entendu.*
- *² *Il n'est pas possible de parcourir les fichiers vidéo sur le menu "Vidéos".*
- Si la lecture avec l'iPod ne fonctionne pas correctement, veuillez mettre à jour votre logiciel iPod avec la dernière version. Pour en savoir plus sur la mise à jour de votre iPod, consultez le site <<http://www.apple.com>>.
- Quand vous mettez cet appareil sous tension, iPod est chargé à travers cet appareil.
- Pendant que iPod est connecté, toutes les opérations à partir de iPod sont hors service. Réalisez toutes les opérations à partir de cet appareil.
- Le texte d'information peut ne pas être affiché correctement.
- Si le texte d'information contient plus de 11 caractères, il défile sur l'affichage. Cet appareil peut afficher un maximum de 40 caractères.

Avis:

Lors de l'utilisation de iPod, certaines opérations peuvent ne pas être réalisées correctement ou comme prévues. Dans ce cas, consultez le site Web JVC suivant: <<http://www.jvc.co.jp/english/car/>> (Site web en anglais uniquement)

JVC ne peut être tenu responsable pour toute perte de données dans un iPod lors de l'utilisation de cette chaîne.

■ Utilisation des menus

- Si vous changez le réglage "AMP GAIN" de "HIGH POWER" sur "LOW POWER" alors que le niveau de volume est réglé au dessus de "VOLUME 30", l'autoradio change automatiquement le volume sur "VOLUME 30".

■ Affectation d'un titre

- Si vous essayer d'affecter des titres à plus de 30 fréquences de station, "NAME FULL" apparaît. Effacez les titres inutiles avant de faire une autre affectation.

■ Menu de réglage du disque

- Si la langue que vous avez choisie n'est pas enregistrée sur le disque, la langue originale est utilisée automatiquement comme langue initiale. De plus, pour certains disques, les réglages de langue peuvent ne pas fonctionner comme prévu à cause du programme interne du disque.
- Si vous choisissez "16:9" pour une image de format 4:3, l'image change légèrement à cause du processus de conversion de la largeur de l'image.
- Même si "4:3 PAN SCAN" est choisi, la taille de l'écran peut devenir "4:3 LETTERBOX" avec certains disques.

Codes de langue

Code	Langue	Code	Langue	Code	Langue	Code	Langue	Code	Langue
AA	Afar	FA	Persan	KK	Kazakh	NO	Norvégien	ST	Sesotho
AB	Abkhazien	FI	Finois	KL	Groenlandais	OC	Langue d'oc	SU	Soudanais
AF	Afrikaans	FJ	Fidji	KM	Cambodgien	OM	(Afan) Oromo	SW	Swahili
AM	Amharique	FO	Faroese	KN	Kannara	OR	Oriya	TA	Tamil
AR	Arabe	FY	Frison	KO	Coréen (KOR)	PA	Panjabi	TE	Télougou
AS	Assamais	GA	Irlandais	KS	Kashmiri	PL	Polonais	TG	Tadjik
AY	Aymara	GD	Gaélique écossais	KU	Kurde	PS	Pashto, Pushto	TH	Thaï
AZ	Azerbaïdjanais	GL	Galicien	KY	Kirghiz	QU	Quechua	TI	Tigrinya
BA	Bashkir	GN	Guarani	LA	Latin	RM	Rhaeto-Romance	TK	Turkmène
BE	Biélorusse	GU	Gujarati	LN	Lingala	RN	Kirundi	TL	Tagalog
BG	Bulgare	HA	Hausa	LO	Laotien	RO	Roumain	TN	Setswana
BH	Bihari	HI	Hindi	LT	Lithuanien	RW	Kinyarwanda	TO	Tongan
BI	Bislama	HR	Croate	LV	Latvian, Letton	SA	Sanskrit	TR	Turc
BN	Bengali, Bangladaï	HU	Hongrois	MG	Malagasy	SD	Sindhi	TS	Tsonga
BO	Tibétain	HY	Arménien	MI	Maori	SG	Sango	TT	Tatar
BR	Breton	IA	Interlingua	MK	Macédonien	SH	Serbo-Croate	TW	Twi
CA	Catalan	IE	Interlangue	ML	Malayalam	SI	Cingalais	UK	Ukrainien
CO	Corse	IK	Inupiak	MN	Mongol	SK	Slovaque	UR	Ourdou
CS	Tchèque	IN	Indonésien	MO	Moldavien	SL	Slovène	UZ	Ouzbek
CY	Gallois	IS	Islandais	MR	Marathi	SM	Samoan	VI	Vietnamien
DZ	Bhutani	IW	Hébreu	MS	Malais (MAY)	SN	Shona	VO	Volapük
EL	Grec	JA	Japonais	MT	Maltais	SO	Somalien	WO	Ouolof
EO	Espéranto	JI	Yiddish	MY	Birman	SQ	Albanais	XH	Xhosa
ET	Estonien	JW	Javanais	NA	Nauruan	SR	Serbe	YO	Yoruba
EU	Basque	KA	Géorgien	NE	Népalais	SS	Siswati	ZU	Zoulou

Suite à la page suivante

À propos des sons reproduits par les prises arrière

• Par les prises analogiques (Sortie des enceintes/LINE OUT):







Un signal à 2 canaux est sorti. Lors de la lecture d'un disque codé multicanaux, les signaux multicanaux sont sous mixés. (AUDIO—MIXAGE DEMULTIPLICATION: voir page 34).

• Par la sortie DIGITAL OUT (optique):



Les signaux numériques (Linear PCM, Dolby Digital, MPEG Audio) sont sortis par cette prise. (Pour plus de détails, référez-vous au tableau ci-dessous.) Pour reproduire les sons multicanaux, Dolby Digital et MPEG Audio, par exemple, connectez à cette prise un amplificateur ou un décodeur compatible avec ces sources multicanaux, et réglez "SORTIE AUDIO NUM." correctement. (Voir page 34.)

Icônes guides sur l'écran

Pendant la lecture, les icônes suivantes peuvent apparaître un instant sur le moniteur.

-  : Lecture
-  : Pause
-  : DVD Vidéo/VCD: Lecture au ralenti vers l'avant
-  : DVD Vidéo: Lecture au ralenti vers l'arrière
-  : Recherche vers l'avant
-  : Recherche vers l'arrière

DVD: Les icônes suivants apparaissent au début d'une scène contenant:

-  : Des sous-titres en plusieurs langues
-  : Des dialogues en plusieurs langues
-  : Plusieurs angles de vue

Signaux sortis par la prise DIGITAL OUT

Les signaux de sortie diffèrent en fonction du réglage "SORTIE AUDIO NUM." du menu de réglage (voir page 34).

Disque reproduit	Signal de sortie			ARRET
	FLUX/PCM	DOLBY DIGITAL/PCM	SEULEMENT PCM	
DVD Vidéo	48 kHz, 16/20/24 bits Linear PCM	48 kHz, 16 bits stéréo Linear PCM *		ARRET
	96 kHz, Linear PCM	48 kHz, 16 bits stéréo Linear PCM		
	Dolby Digital	Train binaire Dolby Digital	48 kHz, 16 bits stéréo Linear PCM	
	MPEG Audio	Train binaire MPEG	48 kHz, 16 bits stéréo Linear PCM	
CD Audio, CD Vidéo	44,1 kHz, 16 bits stéréo Linear PCM / 48 kHz, 16 bits stéréo Linear PCM			
MPEG	44,1/48 kHz, 16 bits Linear PCM			
MP3/WMA	32/44,1/48 kHz, 16 bits Linear PCM			
WAV	44,1 kHz, 16 bits stéréo Linear PCM			

* Les signaux numériques peuvent être émis en 20 bits ou 24 bits (à leur débit binaire original) par la prise DIGITAL OUT si les disques ne sont pas protégés contre la copie.

■ Comment nettoyer les connecteurs

Un détachement fréquent détériorera les connecteurs. Pour minimiser ce problème, frottez périodiquement les connecteurs avec un coton tige ou un chiffon imprégné d'alcool, en faisant attention de ne pas endommager les connecteurs.

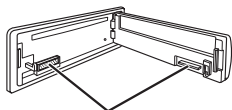

Connecteurs

■ Condensation d'humidité

De la condensation peut se produire sur la lentille à l'intérieur de l'appareil dans les cas suivants:

- Après le démarrage du chauffage dans la voiture.
- Si l'intérieur de la voiture devient très humide.

Si cela se produit, l'appareil risque de ne pas fonctionner correctement. Dans ce cas, éjectez le disque et laissez l'autoradio sous tension pendant quelques heures jusqu'à ce que l'humidité se soit évaporée.

■ Comment manipuler les disques

Pour retirer un disque de sa boîte, faites pression vers le centre du boîtier et soulevez légèrement le disque en le tenant par ses bords.



Support central

• Tenez toujours le disque par ses bords. Ne touchez pas la surface enregistrée.

Pour remettre un disque dans sa boîte, insérez-le délicatement sur le support central (avec la surface imprimée dirigée vers le haut).

- Conservez les disques dans leur boîte quand vous ne les utilisez pas.

■ Pour garder les disques propres

Si le disque est sale, sa lecture risque d'être déformée.

Si un disque est sale, essuyez-le avec un chiffon doux, en ligne droite du centre vers les bords.



- N'utilisez pas de solvant (par exemple, un nettoyant conventionnel pour disque vinyle, un vaporisateur, un diluant, du benzène, etc.) pour nettoyer les disques.

■ Pour reproduire un disque neuf

Les disques neufs ont parfois des ebarbures sur le bord intérieur et extérieur. Si un tel disque est utilisé, cet autoradio risque de le rejeter.



Pour retirer ces ebarbures, frotter les bords avec un crayon, un stylo, etc.

N'utilisez pas les disques suivants:

CD Single
—disque de 8 cm
(3-3/16 pouces)



Disque gondolé



Autocollant et restes
d'autocollant



Étiquette autocollante



Forme inhabituelle



Disque transparent (disque
semi-transparent)



Pièces transparentes ou
semi-transparentes sur sa
zone d'enregistrement.



Guide de dépannage

Ce qui apparaît être un problème n'est pas toujours sérieux. Vérifiez les points suivants avant d'appeler un centre de service.

	Symptôme	Remède/Cause
Généralités	• Aucun son n'est entendu des enceintes.	• Ajustez le volume sur le niveau optimum. • Vérifiez les cordons et les connexions.
	• Cet autoradio ne fonctionne pas du tout.	Réinitialisez l'autoradio (voir page 3).
	• "EXT IN" et "AUX IN" ne peuvent pas être choisis.	Cochez le réglage "SRC SELECT" → "EXT IN" ou "AUX IN" (voir page 31).
FM/AM	• Le préréglage automatique SSM ne fonctionne pas.	Mémorez les stations manuellement.
	• Bruit statique pendant l'écoute de la radio.	Connectez l'antenne solidement.
	• Vous ne pouvez pas choisir "AM".	Cochez le réglage "SRC SELECT" → "AM" (voir page 31).
Disques en général	• Le disque ne peut pas être reproduit.	Insérez le disque correctement.
	• Le disque ne peut pas être reproduit ni éjecté.	• Déverrouillez le disque (voir page 13). • Forcez l'éjection du disque (voir page 3).
	• Les disques enregistrables/réinscriptibles ne peuvent pas être reproduits.	• Insérez un disque finalisé.
	• Les plages sur les disques enregistrables/réinscriptibles ne peuvent pas être sautées.	• Finalisez les disques avec l'appareil qui a été utilisé pour l'enregistrement.
	• Le disque ne peut pas être reconnu.	Forcez l'éjection du disque (voir page 3).
	• Le son et les images sont quelque fois interrompus ou déformés.	• Arrêtez la lecture lorsque vous conduisez sur une route accidentée. • Changez le disque. • Vérifiez les cordons et les connexions.
	• Aucune image de lecture (DVD Vidéo/MPEG/VCD) n'apparaît sur le moniteur.	Le fil de frein de stationnement n'est pas connecté correctement. (Référez-vous au Manuel d'installation/raccordement.)
	• Aucune image n'apparaît sur le moniteur.	• Connectez le cordon vidéo correctement. • Choisissez l'entrée correcte sur le moniteur.
	• Les côtés gauche et droit de l'image sont manquants sur le moniteur.	Choisissez "4:3 LETTERBOX" (voir page 34).
• "NO DISC" apparaît sur l'affichage.	Insérez un disque reproductible dans la fente d'insertion.	

	Symptôme	Remède/Cause
MPEG Vidéo/MP3/WMA/WAV	• Le disque ne peut pas être reproduit.	<ul style="list-style-type: none"> • Changez le disque. • Enregistrez les plages en utilisant une application compatible sur les disques appropriés (voir page 6). • Ajoutez le code d'extension <.mpg>, <.mpeg>, <.mp3>, <.wma>, ou <.wav> aux noms de fichier.
	• Du bruit est produit.	Sautez à une autre plage ou changez le disque.
	• Les plages ne sont pas reproduites comme vous le souhaitiez.	L'ordre de lecture est déterminé quand les fichiers sont enregistrés.
	• Le temps d'initialisation est plus long.	Le temps de lecture varie en fonction de la complexité de la configuration des dossiers/fichiers. N'utilisez pas trop de hiérarchies et de dossiers.
	• Aucun son n'est entendu quand l'image est affiché pendant la lecture d'un fichier vidéo MPEG.	Enregistrez la piste audio en utilisant le format MPEG1 Audio Layer 2 comme flux audio pour les fichiers vidéo MPEG.
	• La durée de lecture écoulée n'est pas correcte.	Cela se produit quelque fois pendant la lecture. C'est causé par la façon don't les plages ont été enregistrés sur le disque.
	• "PLEASE" et "EJECT" apparaissent alternativement sur l'affichage.	Insérez un disque contenant des plages au format approprié.
	• Les caractères corrects ne sont pas affichés (ex.: nom de l'album).	Cet appareil peut uniquement afficher les lettres (majuscules), les chiffres et un nombre limité de symboles.
Changeur de CD	• "NO DISC" apparaît sur l'affichage.	Insérez des disques dans le magasin.
	• "NO MAGAZINE" apparaît sur l'affichage.	Insérez le magasin.
	• "RESET 8" apparaît sur l'affichage.	Connectez cet autoradio et le changeur de CD correctement et appuyez sur le bouton de réinitialisation du changeur de CD.
	• "RESET 1" – "RESET 7" apparaît sur l'affichage.	Appuyez sur le touche de réinitialisation du changeur de CD.
	• Le changeur de CD ne fonctionne pas du tout.	Réinitialisez l'autoradio (voir page 3).

Suite à la page suivante

Radio satellite

Symptôme	Remède/Cause
<ul style="list-style-type: none"> • "CALL 1-888-539-SIRIUS TO SUBSCRIBE" défile sur l'affichage lors de l'écoute de la radio satellite SIRIUS. 	Démarrez la suscription pour la radio satellite SIRIUS (voir page 23).
<ul style="list-style-type: none"> • Aucun son n'est entendu. "UPDATING XX%" ou "UPDATING" apparaît sur l'affichage. 	L'autoradio est en train de mettre à jour les informations des canaux et cela prend plusieurs minutes.
<ul style="list-style-type: none"> • "NO SIGNAL" apparaît sur l'affichage. 	Déplacez-vous dans un endroit où les signaux sont plus forts.
<ul style="list-style-type: none"> • "NO ANTENNA" ou "ANTENNA" apparaît sur l'affichage. 	Connectez l'antenne solidement.
<ul style="list-style-type: none"> • "NO CHANNEL" apparaît sur l'affichage pendant environ 5 secondes, puis l'affichage précédent réapparaît pendant l'écoute de la radio satellite SIRIUS. 	Aucune émission sur le canal choisi. Choisissez un autre canal ou continuez d'écouter le canal précédent.
<ul style="list-style-type: none"> • "NO (information)*" défile sur l'affichage lors de l'écoute de la radio satellite SIRIUS. • "----" apparaît sur l'affichage lors de l'écoute de la radio satellite XM. 	Il n'y a pas de texte d'information pour le canal choisi.
<ul style="list-style-type: none"> • "----" apparaît sur l'affichage pendant environ 2 secondes, puis l'affichage retourne au canal précédent pendant l'écoute de la radio satellite XM. 	Le canal choisi n'est plus disponible ou autorisé. Choisissez un autre canal ou continuez d'écouter le canal précédent.
<ul style="list-style-type: none"> • "OFF AIR" apparaît sur l'affichage lors de l'écoute de la radio satellite XM. 	Le canal choisi n'est pas diffusé actuellement. Choisissez un autre canal ou continuez d'écouter le canal précédent.
<ul style="list-style-type: none"> • "LOADING" apparaît sur l'affichage lors de l'écoute de la radio satellite XM. 	L'appareil est en train de changer les informations du canal et audio. Le texte d'information est temporairement indisponible.
<ul style="list-style-type: none"> • "RESET 8" apparaît sur l'affichage. • La radio satellite ne fonctionne pas du tout. 	Reconnectez cet appareil et la radio satellite correctement, puis réinitialisez cet appareil.

• NO CATEGORY, NO ARTIST, NO COMPOSER, et NO SONG/PROGRAM.

	Symptôme	Remède/Cause
iPod	• iPod ne peut pas être mis sous tension ou ne fonctionne pas.	<ul style="list-style-type: none"> • Vérifiez le câble de connexion et le raccordement. • Mettez à jour la version du micrologiciel. • Chargez de la batterie. • Réinitialisez iPod.
	• Le son est déformé.	Mettez hors service l'égaliseur sur cet appareil ou sur iPod.
	• "NO IPOD" apparaît sur l'affichage.	<ul style="list-style-type: none"> • Vérifiez le câble de connexion et le raccordement. • Chargez de la batterie.
	• La lecture s'arrête.	Le casque d'écoute a été déconnecté pendant la lecture. Redémarrez la lecture (voir page 25).
	• Aucun son n'est entendu quand iPod nano est connecté.	<ul style="list-style-type: none"> • Déconnectez le casque d'écoute de iPod nano. • Mettez à jour la version du micrologiciel de iPod nano.
	• "NO FILES" apparaît sur l'affichage.	Aucune plage ne se trouve dans l'appareil. Importez des plages dans iPod.
	• "RESET 1" – "RESET 7" apparaît sur l'affichage.	Déconnectez l'adaptateur de cet appareil et du iPod. Puis, connectez-le à nouveau.
	• "RESET 8" apparaît sur l'affichage.	Vérifiez la connexion entre l'adaptateur et cet appareil.
	• Les commandes de iPod ne fonctionnent pas après l'avoir déconnecté de cet appareil.	Réinitialisez iPod.

- Fabriqué sous licence de Dolby Laboratories. Le terme Dolby et le sigle double D sont des marques commerciales de Dolby Laboratories.
- Le "DVD Logo" est une marque de commerce de DVD Format/Logo Licensing Corporation, enregistrée aux États-Unis, au Japon et dans d'autres pays.
- Microsoft et Windows Media est une marque déposée ou une marque de commerce de Microsoft Corporation aux États-Unis et/ou dans les autres pays.
- "SIRIUS" et le logo du chien SIRIUS sont des marques déposées de SIRIUS Satellite Radio Inc.
- XM et ses logos correspondant sont des marques déposées de XM Satellite Radio Inc.
- "SAT Radio", le logo SAT Radio et les marques associées sont des marques de commerce de SIRIUS Satellite Radio Inc. et de XM Satellite Radio, Inc.
- iPod est une marque de commerce d'Apple Inc., enregistrée aux États-Unis et dans les autres pays.
- Ce produit intègre une technologie de protection des droits d'auteur qui est protégée par des brevets américains et d'autres droits à la propriété intellectuelle. L'utilisation de cette technologie de protection des droits d'auteur doit être autorisée par Macrovision et est exclusivement destinée à une exploitation à domicile et à d'autres usages limités, sauf autorisation contraire de Macrovision. L'ingénierie inverse et le désassemblage sont interdits.

Spécifications

SECTION DE L'AMPLIFICATEUR AUDIO



Puissance de sortie:	20 W RMS × 4 canaux à 4 Ω et avec ≤ 1% THD+N	
Rapport signal sur bruit:	80 dBA (référence: 1 W pour 4 Ω)	
Impédance de charge:	4 Ω (4 Ω à 8 Ω admissible)	
Plage de commande de tonalité:	Graves:	±12 dB (60 Hz, 80 Hz, 100 Hz, 120 Hz) Q0,5, Q1,0, Q1,5, Q2,0
	Médiums:	±12 dB (0,5 kHz, 1,0 kHz, 1,5 kHz, 2,5 kHz) Q0,75, Q1,0, Q1,25, Q1,5
	Aigus:	±12 dB (7,5 kHz, 10,0 kHz, 12,5 kHz, 15,0 kHz) Q0,75, Q1,25
Niveau de Sortie Audio:	Numérique (DIGITAL OUT: Optique):	Longueur d'onde du signal: 660 nm Niveau de sortie: -21 dBm à -15 dBm
	Niveau de sortie de ligne/ Impédance:	KD-ADV5580: 5,0 V/20 kΩ en charge (pleine échelle) KD-DV5500: 2,5 V/20 kΩ en charge (pleine échelle)
	Impédance de sortie:	1 kΩ
	Standard de couleur:	NTSC
Sortie vidéo (composite):	1 Vp-p/75 Ω	
Autre prise:	Prise d'entrée AUX (auxiliaire), Prise du changeur de CD, Entrée pour la télécommande de volant (pour le KD-ADV5580)	

SECTION DU TUNER

Plage de fréquences:	FM:	avec l'intervalle des canaux réglé sur 100 kHz ou 200 kHz	87,5 MHz à 107,9 MHz
		avec l'intervalle des canaux réglé sur 50 kHz	87,5 MHz à 108,0 MHz
	AM:	avec l'intervalle des canaux réglé sur 10 kHz	530 kHz à 1 710 kHz
		avec l'intervalle des canaux réglé sur 9 kHz:	531 kHz à 1 602 kHz
Tuner FM:	Sensibilité utile:	9,3 dBf (0,8 μV/75 Ω)	
	Sensibilité utile à 50 dB:	16,3 dBf (1,8 μV/75 Ω)	
	Sélectivité de canal alterné (400 kHz):	65 dB	
	Réponse en fréquence:	40 Hz à 15 000 Hz	
	Séparation stéréo:	40 dB	
Tuner AM:	Sensibilité:	20 μV	
	Sélectivité:	40 dB	

SECTION DU LECTEUR DE DVD/CD	Système de détection du signal:		Capteur optique sans contact (laser semi-conducteur)		
	Nombre de canaux:		2 canaux (stéréo)		
	Réponse en fréquence:	DVD, $f_s=48$ kHz/96 kHz:		16 Hz à 22 000 Hz	
		CD, $f_s=44,1$ kHz:		16 Hz à 20 000 Hz	
	Plage dynamique:		96 dB		
	Rapport signal sur bruit:		98 dB		
	Pleurage et scintillement:		Inférieur à la limite mesurable		
	Vidéo MPEG:	Vidéo:	Résolution max.:	720 × 480 pixels (30 i/s) 720 × 576 pixels (25 i/s)	
			Audio:	Débit binaire:	32 kbps à 320 kbps
		Fréquence d'échantillonnage:		32 kHz, 44,1 kHz, 48 kHz	
	MP3:	Débit binaire:		32 kbps à 320 kbps	
		Fréquence d'échantillonnage:		MPEG-1: 32 kHz, 44,1 kHz, 48 kHz MPEG-2: 16 kHz, 22,05 kHz, 24 kHz	
	WMA:	Débit binaire:		32 kbps à 320 kbps	
Fréquence d'échantillonnage:		22,05 kHz, 32 kHz, 44,1 kHz, 48 kHz			
WAV:	Débit binaire de quantification:		16 bit		
	Fréquence d'échantillonnage:		44,1 kHz		

GÉNÉRALITÉS	Alimentation:	Tension de fonctionnement:	CC 14,4 V (11 V à 16 V admissibles)	
	Système de mise à la masse:		Masse négative	
	Températures de fonctionnement admissibles:		0°C à +40°C (32°F à 104°F)	
	Dimensions (L × H × P):	Taille d'installation (approx.):	182 mm × 52 mm × 159 mm (7-3/16 pouces × 2-1/16 pouces × 6-5/16 pouces)	
		Taille du panneau (approx.):	188 mm × 58 mm × 6 mm (7-7/16 pouces × 2-5/16 pouces × 1/4 pouces)	
Masse (approx.):		1,4 kg (3,1 livres) (sans les accessoires)		

La conception et les spécifications sont sujettes à changement sans notification.

Si un kit est nécessaire pour votre voiture, consultez votre annuaire téléphonique pour trouver le magasin spécialisé autoradio le plus proche.

Free Manuals Download Website

<http://myh66.com>

<http://usermanuals.us>

<http://www.somanuals.com>

<http://www.4manuals.cc>

<http://www.manual-lib.com>

<http://www.404manual.com>

<http://www.luxmanual.com>

<http://aubethermostatmanual.com>

Golf course search by state

<http://golfingnear.com>

Email search by domain

<http://emailbydomain.com>

Auto manuals search

<http://auto.somanuals.com>

TV manuals search

<http://tv.somanuals.com>