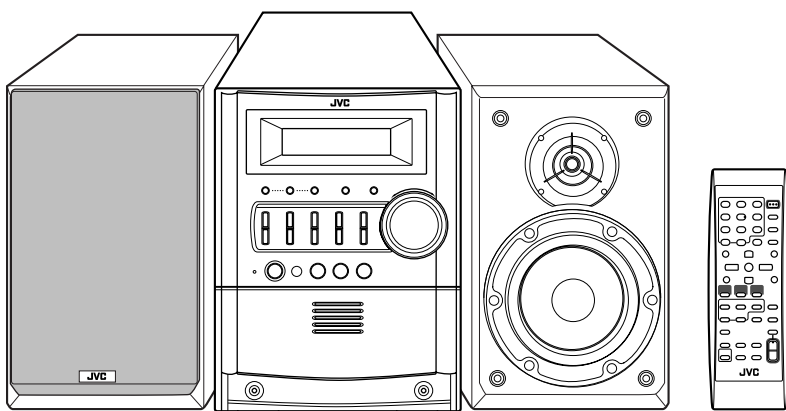

# JVC

MICRO COMPONENT SYSTEM  
MIKROSOUČÁSTKOVÝ SYSTÉM  
SYSTEM MUZYCZNY MIKRO  
MIKROKOMPONENS RENDSZER  
СИСТЕМА МИКРОКОМПОНЕНТОВ

# UX-S59

 — Consists of CA-UXS59 and SP-UXS59

COMPACT  
disc  
DIGITAL AUDIO

MP3  
PLAYBACK



R-D-S



INSTRUCTIONS  
PŘÍRUČKA K OBSLUZE  
INSTRUKCJA OBSŁUGI  
HASZNÁLATI UTASÍTÁSA  
ИНСТРУКЦИЯ ПО ЭКСПЛУАТАЦИИ

Česky

Polski

Magyar

Русский

LVT1358-004A  
[EV]

# Varování, upozornění a jiné Ostrzeżenia, uwagi i inne Figyelmeztetések, biztonsági óvintézkedések és egyéb tudnivalók Предупреждения, меры предосторожности и другие указания

В соответствии с Законом Российской Федерации “О защите прав потребителей” срок службы (годности) данного товара, “по истечении которого он может представлять опасность для жизни, здоровья потребителя, причинять вред его имуществу или окружающей среде” составляет семь (7) лет со дня производства. Этот срок является временем, в течение которого потребитель данного товара может безопасно им пользоваться при условии соблюдения инструкции по эксплуатации данного товара, проводя необходимое обслуживание, включающее замену расходных материалов и/или соответствующее ремонтное обеспечение в специализированном сервисном центре.

Дополнительные косметические материалы к данному товару, поставляемые вместе с ним, могут храниться в течение двух (2) лет со дня его производства.

Срок службы (годности), кроме срока хранения дополнительных косметических материалов, упомянутых в предыдущих двух пунктах, не затрагивает никаких других прав потребителя, в частности, гарантийного свидетельства JVC, которое он может получить в соответствии с законом о правах потребителя или других законов, связанных с ним.

## UPOZORNĚNÍ—Tlačítko STANDBY/ON !

Pro úplné vypnutí přístroje odpojte síťovou šňůru ze zásuvky ve zdi (veškeré kontrolky a indikátory zhasnou). Tlačítko STANDBY/ON  v žádné poloze neodpojuje přístroj od síťového napájení.

- Pokud je přístroj ve stavu standby, svítí kontrolka STANDBY červeně.
- Po zapnutí tohoto přístroje kontrolka STANDBY zhasne. Napájení přístroje je možno ovládat dálkově.

## OSTRZEŻENIE—przycisk STANDBY/ON !

Wyjmij wtyczkę z gniazdko, aby całkowicie odłączyć zasilanie (gasną wszystkie kontrolki i wskaźniki). Przycisk STANDBY/ON  w dowolnej pozycji, nie powoduje całkowitego odłączenia zasilania.

- Kiedy urządzenie jest w trybie gotowości, kontrolka STANDBY (gotowości) świeci się na czerwono.
- Kiedy urządzenie jest włączone, kontrolka STANDBY (gotowości) gaśnie.

Urządzenie może być zdalnie włączane i wyłączane.

## FIGYELMEZTETÉS—STANDBY/ON kapcsoló

Húzza ki a tápkábelt az áram teljes kikapcsolásához. (az összes égő és jelző kikapcsol). A STANDBY/ON  kapcsoló nem kapcsolja ki fő áram forrást semmilyen pozícióban.

- Amikor a készülék készenlétben van (STANDBY), a STANDBY jelző pirosan világít.
- Amikor a készülék be van kapcsolva, a STANDBY jelző kikapcsol.

Távkapcsolóval is lehet az áramot kikapcsolni.

## Внимание—переключатель STANDBY/ON !

Для обесточивания системы отсоедините кабель питания STANDBY/ON  . Переключатель не отключает устройство от сети питания.

- Когда устройство работает в режиме ожидания, индикатор STANDBY горит красным.
- Когда устройство включено, индикатор STANDBY не горит.

Подача питания на устройство может включаться и выключаться при помощи пульта дистанционного управления.

## UPOZORNĚNÍ

Aby se zabránilo poranění elektrickým proudem, požáru atd.:

1. Nesnímejte šrouby, kryty nebo skříňku.
2. Nevystavujte toto zařízení dešti nebo vlhkosti.

## UPOZORNĚNÍ

- Nezakrývejte větrcí otvory. Jestliže budou ventilační otvory zakryty novinami nebo látkou, může docházet k přehřívání zařízení.
- V žádném případě nepokládejte na zařízení zapálené svíčky atd.
- Při likvidaci baterií se řiďte místními ekologickými pokyny.
- Nevystavujte tento přístroj vlivu deště, vlhkosti, kapajících a stříkajících tekutin a nepokládejte na něj předměty naplněné tekutinami, například vázy.

## OSTRZEŻENIE

Aby zmniejszyć niebezpieczeństwo porażenia prądem elektrycznym, pożaru, itp.:

1. Nie zdejmuj wkretów, osłon ani obudowy.
2. Nie narażaj niniejszego urządzenia na działanie deszczu lub wilgoci.

## OSTRZEŻENIE

- Nie przekrywać otwory wentylacyjne. (Jeżeli doszłoby do przekrycia otworów wentylacyjnych gazetami, tkanią itd., ciepło nie mogłoby unikać).
- Nie pokładać na przyrząd żadnych źródeł z otwartym ogniem, jako rozświecone świece.
- Przy wymianie baterii należy brać do uwagi problemy związane z ochroną środowiska naturalnego, a dlatego muszą być ściśle dotrzymywane przepisy miejscowe albo ustawy dotyczące likwidacji wyładowanych baterii.
- Chronić urządzenie przed deszczem, wilgocią i kroplami wody. Nie stawiać na nim jakichkolwiek pojemników wypełnionych wodą lub innymi płynami – np. wazonów.

## ÓVINTÉZKEDÉS

A tűz és az áramütés stb. veszélyének csökkentése érdekében:

1. Ne távolítsa el a készülék csavarjait, külső burkolatát vagy a készülékdobozt.
2. Ne tegye ki a készüléket eső vagy nedvesség hatásának.

## ÓVINTÉZKEDÉS

- Ne torlaszolja el a szellőzőnyílásokat (Ha a szellőzőnyílások, lyukak ujsággal, ruhadarabbal, stb., el vannak torlaszolva, a hő képtelen lesz kijutni a készülékből).
- Ne helyezzen a készülék tetejére semmilyen nyílt lángforrást, például égó gyertyákat.
- Az elemek kicserélézésekor tartsa be a környezetvédelmi előírásokat.
- Ne tegye ki a készüléket eső, nedvesség, csepegő vagy felfreccsenő víz hatásának, illetve ne belyežzen a készülékre folyadékkal teli tárgyat, például vázát.

## ПРЕДОСТЕРЕЖЕНИЕ

Во избежание риска поражения электрическим током, пожара и т.п.:

1. Не снимайте винты, крышки или корпус.
2. Не подвергайте это электрическое оборудование воздействию дождя или влаги.

## Дополнительные правила техники безопасности

- Не пользуйтесь этим прибором в ванной или на местах с источником воды. Не кладите никакие емкости, наполненные водой или другими жидкостями, на верх прибора (напр. лекарства, косметические препараты, вазы, горшки с цветами, кружки, чашки и т.п.).
- Не перекрывайте вентиляционные отверстия/люки. (Тепло не может уходить через газетой или тканью перекрытые вентиляционные люки).
- Не кладите никакие источники открытого огня, напр. горящие свечи, на прибор.
- Не подвергайте даиную аппаратуру воздействию дождя, влаги, падающей каплями или разбрызгивающейся жидкости, а также не ставьте на эту аппаратуру никаких заполненных жидкостью предметов, таких как вазы.

### **Upozornění: Správná ventilace**

Z důvodu vyvarovat se poranění elektrickým proudem a požáru a zabránit poškození umístěte aparát následujícím způsobem:

1. Zepředu:  
Žádná překážka a volný prostor.
2. Ze stran/ Nahoře/ Vzadu:  
Žádné překážky by neměly být umístěny ve vzdálenostech uvedených níže.
3. Spodek:  
Umístěte na rovném povrchu. Umístěním podstavce vysokého 10 cm a více podpoříte odpovídající přívod vzduchu pro ventilaci.

### **Ostrożnie: Właściwa wentylacja**

Aby zapobiec niebezpieczeństwu porażenia prądem elektrycznym, pożaru oraz aby zapobiec uszkodzeniom, ustaw niniejsze urządzenie jak pokazano niżej:

1. Przód:  
Nie zastawiać otwartej przestrzeni.
2. Boki/ Wierzch/ Tył:  
Nie zastawiać obszarów o wymiarach wskazanych na diagramie niżej.
3. Spód:  
Umieścić na równej powierzchni. Zapewnić wystarczający przepływ powietrza umieszczając na podstawie o wysokości co najmniej 10 cm.

### **Óvintézkedés: Megfelelő szellőzés**

Az áramütés és a tűz veszélyének, valamint a készülék károsodásának elkerülése végett az alábbiak figyelembevételével helyezze el a készüléket:

1. Elöl:  
Akadálymentes, nyitott elhelyezés.
2. Oldalt/ Felül/ Hátral:  
Az alábbi ábrának megfelelően biztosítson szabad, akadálymentes területet minden oldalon.
3. Alul:  
Vízszintes felületen helyezze el a készüléket. A legjobb szellőzés biztosítása érdekében tegye minimum 10 cm-es magasságú állványra a berendezést.

### **Предостережение: Надлежащая вентиляция**

Во избежание риска поражения электрическим током или пожара и для предохранения от повреждения размещайте установку следующим образом:

1. Передняя сторона:  
Нет препятствий на открытом пространстве.
2. Боковые стороны / верх / задняя сторона:  
Никаких препятствий не должно быть в местах, обозначенных размерами ниже.
3. Нижняя сторона:  
Разместите аппарат на ровной поверхности. Обеспечьте возможность воздушной вентиляции, разместив аппарат на подставке высотой 10 см или более.

**Pohled zepředu**  
**Widok z przodu**  
**Előnézet**  
**Вид спереди**

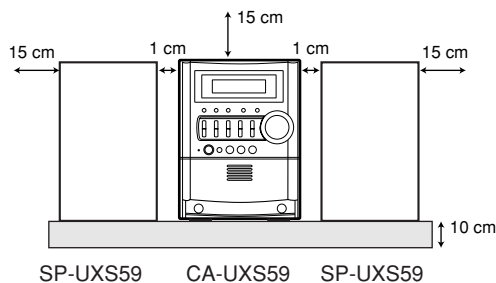

**Pohled ze strany**  
**Widok z boku**  
**Oldalnézet**  
**Вид сбоку**

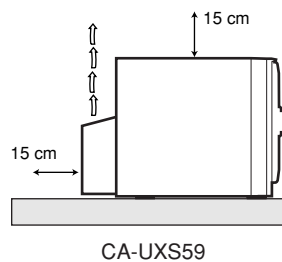

### **Ventilátor**

Na zadním panelu hlavní jednotky je namontován ventilátor, aby se zabránilo nadměrnému zvýšení teploty uvnitř jednotky a aby se tak zajistil její normální provoz. Pokud se zvýší vnitřní teplota, ventilátor se automaticky roztočí a začne do přístroje dodávat chladný vzduch z okolí.

### **Informacje o wentylatorze**

W tylnej części jednostki centralnej zamontowano wentylator zapobiegający nadmiernemu wzrostowi temperatury w obudowie, a tym samym zapewniający prawidłową pracę urządzenia. Wentylator włącza się automatycznie i chłodzi wnętrze jednostki centralnej, gdy temperatura podniesie się do zbyt wysokiego poziomu.

### **A hűtőventilátor**

A hűtőventilátor a központi egység hátlapján található, és célja, hogy a túlzottan magas hőmérséklet kialakulását megakadályozza biztosítsa a központi egység normális működését. A ventilátor automatikusan működni kezd, amint a belső hőmérséklet emelkedik.

### **О вентиляторе**

На задней панели устройства расположен вентилятор, предназначенный для предотвращения перегрева устройства. Вентилятор начинает вращение автоматически, когда температура внутри устройства поднимается. Из соображений безопасности соблюдайте следующие меры предосторожности.

**DŮLEŽITÉ PRO LASEROVÉ VÝROBKY / WAŻNE W PRZYPADKU PRODUKTÓW  
LASEROWYCH / FONTOS TUDNIVALÓ A LÉZERBERENDEZÉSEKKEL  
KAPCSOLATBAN / ВАЖНО ДЛЯ ЛАЗЕРНОЙ АППАРАТУРЫ**

---

- |   |  |
|---|--|
| <ol style="list-style-type: none"><li>1. LASEROVÝ PRODUKT TŘIDY 1</li><li>2. <b>UPOZORNĚNÍ:</b> Neotvírejte vrchní kryt. Přístroj neobsahuje žádné součástky, které by mohl opravit sám uživatel, veškeré opravy přenechte kvalifikovaným odborníkům.</li><li>3. <b>UPOZORNĚNÍ:</b> Je zde viditelné a neviditelné laserové záření v případě otevření a selhání nebo zničení západky. Vyhnete se přímému vystavení paprsku.</li><li>4. <b>OZNAČENÍ ŠTÍTKY:</b> ŠTÍTEK VAROVÁNÍ UMÍSTĚNÝ UVNITŘ PŘÍSTROJE.</li></ol>   | <ol style="list-style-type: none"><li>1. AZ 1 OSZTÁLYBA SOROLT LÉZERBERENDEZÉS</li><li>2. <b>ŐVINTÉZKEDÉS:</b> Ne nyissa ki a berendezés felső borítását. A készüléknek nincs a felhasználó által megszerelhető része. A szerelési munkákat hagyja a szakemberekre.</li><li>3. <b>VÉSZÉLYFORRÁS:</b> Felnyitáskor látható és nem látható lézersugárzás veszélye, az interlock hibás vagy nem működik. Ne tegye ki magát közvetlen sugárveszélynek.</li><li>4. <b>A CÍMKEK MÁSOLATA:</b> FIGYELMESZETŐ CÍMKE A KESZÜLÉK BELSEJÉBEN ELHELYEZVE.</li></ol>                          |
| <ol style="list-style-type: none"><li>1. PRODUKT LASEROWY KLASY 1</li><li>2. <b>UWAGA:</b> Nie zdejmować górnej pokrywy. Wewnątrz urządzenia nie ma elementów przeznaczonych do samodzielnej naprawy przez użytkownika. Wszelkie naprawy powierzyć wykwalifikowanym serwisantom.</li><li>3. <b>UWAGA:</b> W przypadku otwarcia obudowy i uszkodzenia lub usunięcia zabezpieczenia może dojść do emisji niewidocznego promieniowania laserowego. Unikać bezpośredniego kontaktu z wiązką lasera.</li><li>4. <b>NALEPKA INFORMACYJNA:</b> NALEPKĘ OSTRZEGAWCZĄ UMIESZCZONA WEWNĄTRZ URZĄDZENIA.</li></ol> | <ol style="list-style-type: none"><li>1. ЛАЗЕРНАЯ АППАРАТУРА КЛАССА 1</li><li>2. <b>ПРЕДУПРЕЖДЕНИЕ:</b> Не открывайте верхнюю крышку. Внутри устройства нет частей, которые пользователь может отремонтировать. Ремонт должен осуществляться квалифицированным обслуживающим персоналом.</li><li>3. <b>ПРЕДУПРЕЖДЕНИЕ:</b> Видимое и невидимое лазерное излучение при открытом устройстве, отказе или нарушении блокировки. Избегайте прямого воздействия излучения.</li><li>4. <b>ЭТИКЕТКА:</b> ПРЕДУПРЕЖДАЮЩАЯ ЭТИКЕТКА, РАЗМЕЩЕННАЯ НА НАРУЖНОЙ СТОРОНЕ УСТРОЙСТВА.</li></ol> |

**CAUTION :** Visible and invisible laser radiation when open and interlock failed or defeated. AVOID DIRECT EXPOSURE TO BEAM. (e)

**ADVARSEL :** Synlig og usynlig laserstråling når maskinen er åben eller interlocken fejler. Undgå direkte eksponering til stråling. (d)

**WARNING :** Synlig och osynlig laserstråling når den öppnas och spärren är urkopplad. Betrakta ej strålen. (s)

**VARO :** Avattaessa ja suojalukitus ohitettuna tai viallisenä olet alttiina näkyvälle ja näkymättömälle lasersäteilylle. Vältä säteen kohdistumista suoraan itseesi. (f)

<b>Úvod .....</b>	<b>2</b>
Bezpečnostní upozornění .....	2
Jak číst tento návod.....	2
<b>Začátky .....</b>	<b>3</b>
Krok 1: Vybalení .....	3
Krok 2: Připravte dálkový ovladač .....	3
Krok 3: Zapojení.....	4
<b>Než začnete přehrávač používat .....</b>	<b>7</b>
<b>Běžné ovládání—Přehrávání .....</b>	<b>8</b>
Poslech rádia .....	9
Přehrávání disku .....	10
Poslech zvuku z jiných zařízení.....	11
<b>Běžné ovládání</b>	
<b>—nastavení zvuku a další nastavení .....</b>	<b>12</b>
Nastavení hlasitosti .....	12
Nastavení zvuku .....	12
Nastavení jasu displeje—DIMMER .....	13
Nastavení hodin .....	13
Automatické vypnutí přehrávače.....	13
<b>Pokročilé ovládání rádia .....</b>	<b>14</b>
Příjem FM stanic s RDS signálem.....	14
Vyhledávání programu podle PTY kódů .....	14
Dočasné automatické přepnutí na vámi vybraný program .....	15
<b>Pokročilé ovládání disku .....</b>	<b>16</b>
Naprogramování pořadí přehrávání —naprogramované přehrávání .....	16
Přehrávání v náhodném pořadí—náhodné přehrávání .....	17
Opakované přehrávání.....	18
Zablokování otevírání zásobníku disků —dětský zámek.....	18
<b>Ovládání budíku .....</b>	<b>19</b>
Nastavení budíku .....	19
<b>Doplňující informace .....</b>	<b>21</b>
Více informací o tomto přehrávači .....	21
Řešení problémů .....	22
Údržba .....	22
Technické údaje .....	23
Index částí.....	23

## Bezpečnostní upozornění

### Instalace

- Instalujte na rovné, suché, ani příliš teplé, ani příliš studené místo s okolní teplotou mezi 5°C a 35°C.
- Instalujte přehrávač na místo s odpovídajícím odvětráváním, aby nedošlo k jeho přehřátí.



NEINSTALUJTE přehrávač blízko zdrojů tepla, na přímé sluneční světlo, do míst se zvýšenou prašností nebo vibracemi.

- Mezi přehrávačem a TV nechte dostatečný prostor.
- Reprodukory neinstalujte blízko TV, aby nedocházelo k rušení TV.

### Zdroje napájení

- Při vytahování kabelu ze zásuvky vždy táhněte za zástrčku, nikoliv za kabel.



NEMANIPULUJTE s napájecím kabelem, máte-li vlhké nebo mokré ruce.

### Kondenzace vlhkosti

V následujících případech může na snímači uvnitř přehrávače zkondenzovat vlhkost:

- Po vyhřátí místnosti
  - Ve vlhkém prostředí
  - Při přemístění přehrávače z chladného prostředí do teplého
- Pokud by se tak stalo, nemusí přehrávač fungovat správně. V takovém případě nechte přehrávač několik hodin zapnutý, než se vlhkost odpaří, potom vytáhněte přehrávač ze zásuvky a znovu zapojte.

### Teplota vznikající uvnitř přehrávače

- Na zadním panelu přehrávače je instalovaný ventilátor, který svou funkcí brání v nahromadění tepla uvnitř přehrávače (viz str. G-2).



#### Z bezpečnostních důvodů dodržujte následující:

- Zajistěte, aby byl přehrávač dobře odvětráván. Nedostatečná ventilace by mohla způsobit přehřátí a poškození přehrávače.
- NEUCPÁVEJTE větrák ani ventilační otvory. Pokud by byly ucpané, např. novinami nebo ubrusem apod., vznikající teplo by nemohlo být odvětráváno.

### Ostatní

- Pokud by do přehrávače spadnul kovový předmět nebo se vylila tekutina, vytáhněte ho ze zásuvky a před dalším použitím se poraďte s prodejcem.



Přehrávač NEDEMONTUJTE, protože uvnitř nejsou žádné součásti, které by si mohl uživatel opravit sám.

- Pokud přehrávač nebudete delší dobu používat, vytáhněte ho ze zásuvky.

Pokud přestane cokoliv fungovat, vytáhněte přehrávač ze zásuvky a obraťte se na vašeho prodejce.

## Jak číst tento návod

Aby byl tento návod co nejjednodušší a nejsrozumitelnější, vytvořili jsme následující metodu:

- Ovládání tlačítek je uvedeno v následující tabulce. V tomto návodu je uváděno hlavně ovládání pomocí dálkového ovladače; pokud ale tlačítka na přehrávači mají stejný název nebo označení, můžete je také použít.
- **Některé související tipy a poznámky jsou uvedeny v kapitole “Více informací o tomto přehrávači” a “Řešení problémů”, ale ne přímo v kapitole, která popisuje ovládání.** Pokud chcete o těchto funkcích vědět víc nebo máte-li pochybnosti o některých funkcích, nalistujte tyto kapitoly a naleznete odpovědi na své otázky.

	Stiskněte tlačítko <b>krátce</b> .
	Stiskněte tlačítko <b>krátce a opakovaně</b> , dokud nezvolíte požadovanou možnost.
	Stiskněte jedno z tlačítek.
	Tlačítko <b>stiskněte a podržte</b> po uvedené dobu. <ul style="list-style-type: none"> <li>• Číslo uvnitř šipky uvádí dobu podržení tlačítka (v tomto případě 2 sekundy).</li> <li>• Pokud uvnitř šipky není uvedené žádné číslo, tlačítko stiskněte a podržte, dokud se daná operace nedokončí nebo dokud nedosáhnete požadovaného výsledku.</li> </ul>
	Otočte knoflíkem uvedeným směrem.

	Tímto symbolem označená operace je možná pouze pomocí dálkového ovladače.
	Tímto symbolem označená operace je možná pouze pomocí tlačítek na přehrávači.



# Začátky

## Krok 1: Přehrávač vybalte a zkontrolujte příslušenství.



## Krok 1: Vybalení

Po vybalení zkontrolujte, zda jste obdrželi všechny následující položky. Číslo v závorkách znamená počet dodaných kusů.

- FM anténa (1)
- AM rámová anténa (1)
- Dálkový ovládač (1)
- Baterie (2)

Pokud by cokoliv chybělo, okamžitě kontaktujte vašeho prodejce.

## Krok 2: Připravte dálkový ovladač

Do dálkového ovladače vložte baterie tak, aby odpovídala jejich polarita (+ a -).

## Krok 2: Připravte dálkový ovladač.

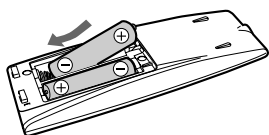

1

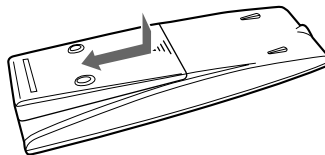

2

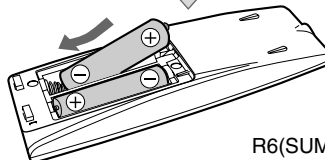

R6(SUM-3)/AA(15F)

3

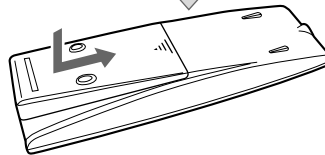

## Krok 3: Připojte komponenty, např. AM/FM antény, reproduktory apod. (viz strany 4 až 6).

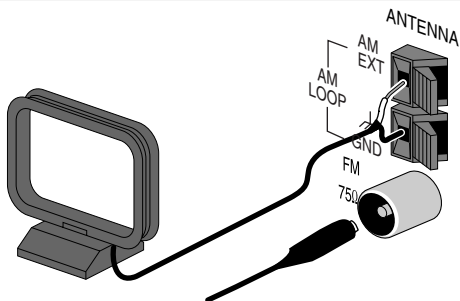

Až nakonec připojte napájecí kabel. Nyní můžete přehrávač začít používat.



- NEpoužívejte najednou staré a nové baterie.
- NEpoužívejte najednou různé typy baterií.
- NEvystavujte baterie teplu a nevhazujte je do ohně.
- NEnechávejte baterie v dálkovém ovladači, pokud ovladač nebudete delší dobu používat. V opačném případě by mohly baterie vytéct a dálkový ovladač poškodit.

## Krok 3: Zapojení

Podrobnější informace, viz strana 6.

Níže uvedené ilustrace vstupních/výstupních konektorů jsou uvedeny jako příklad.  
Při připojování jiných zařízení se informujte také v jejich návodech, protože názvy konektorů uvedené na zadním panelu se mohou lišit.

Před připojením vypněte všechna připojovaná zařízení.

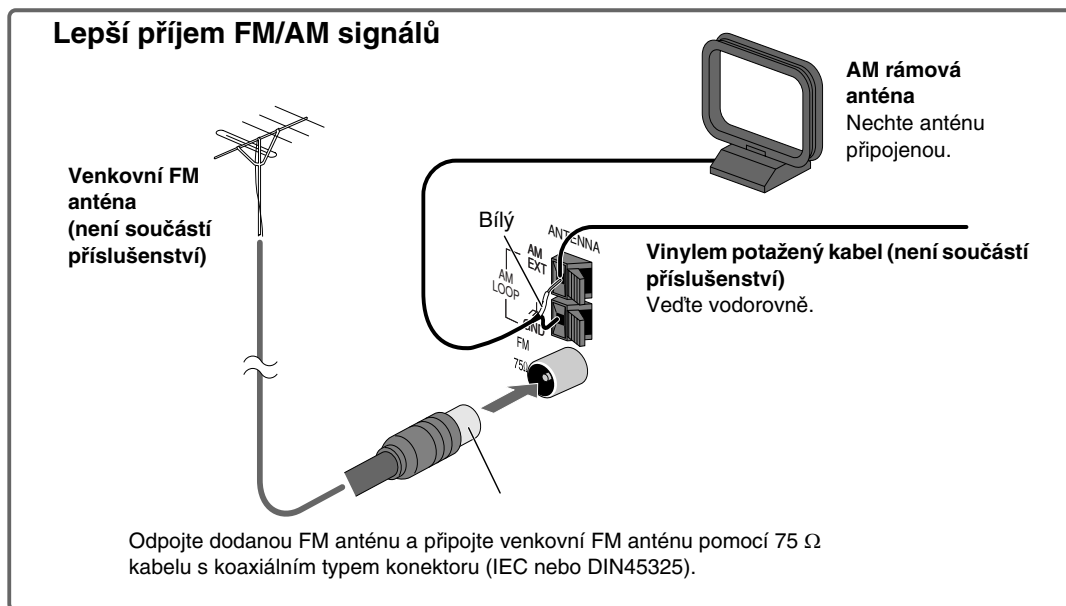

Do zásuvky  
Napájecí kabel zapojte až po dokončení všech ostatních zapojení.

**FM anténa (dodaná)**

Umístěte ji tak, abyste měli co nejlepší příjem.

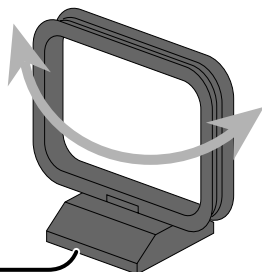

**AM rámová anténa (dodaná)**

Natočte ji tak, abyste měli co nejlepší příjem.

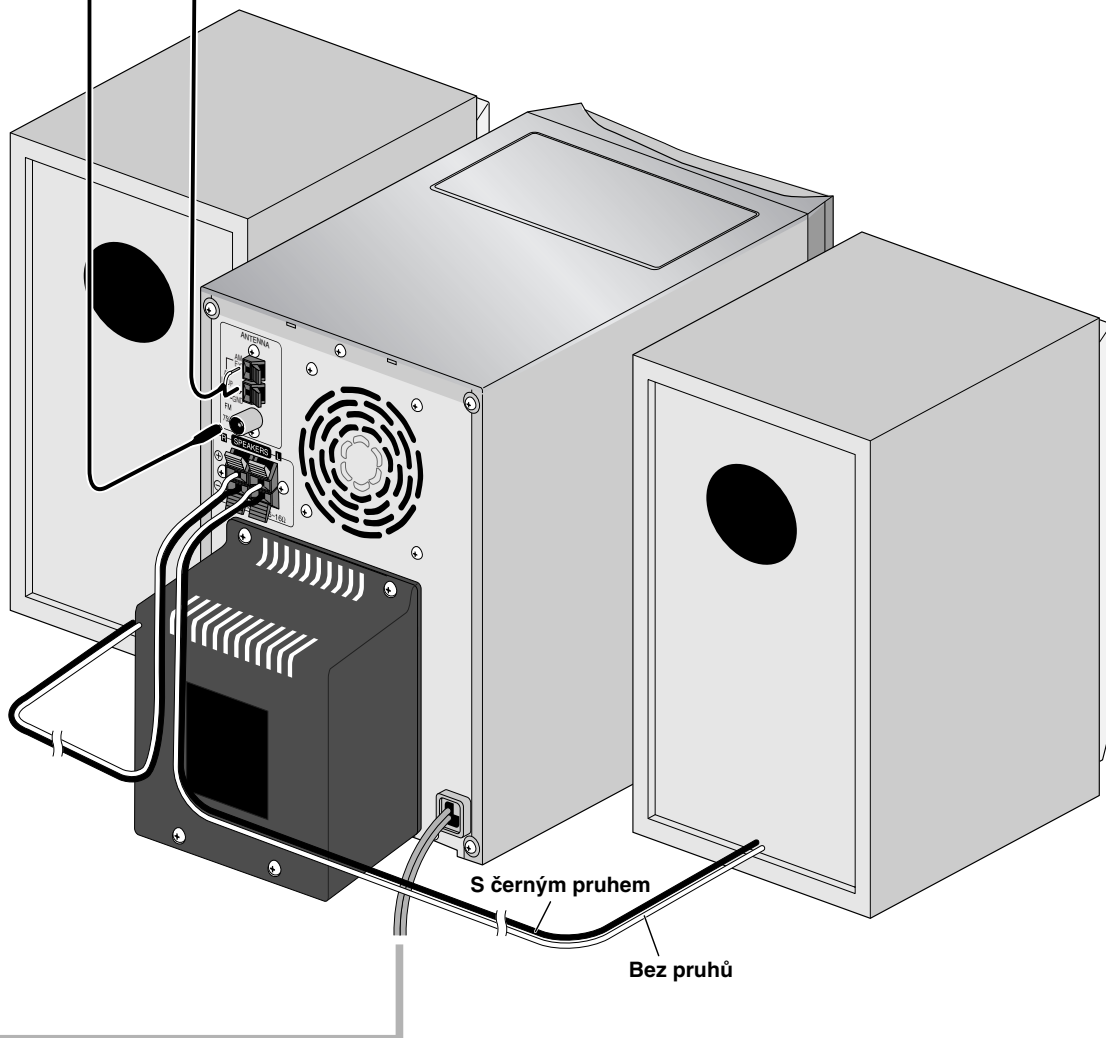

S černým pruhem

Bez pruhů

## Instalace a zapojení AM rámové antény

### Instalace AM rámové antény

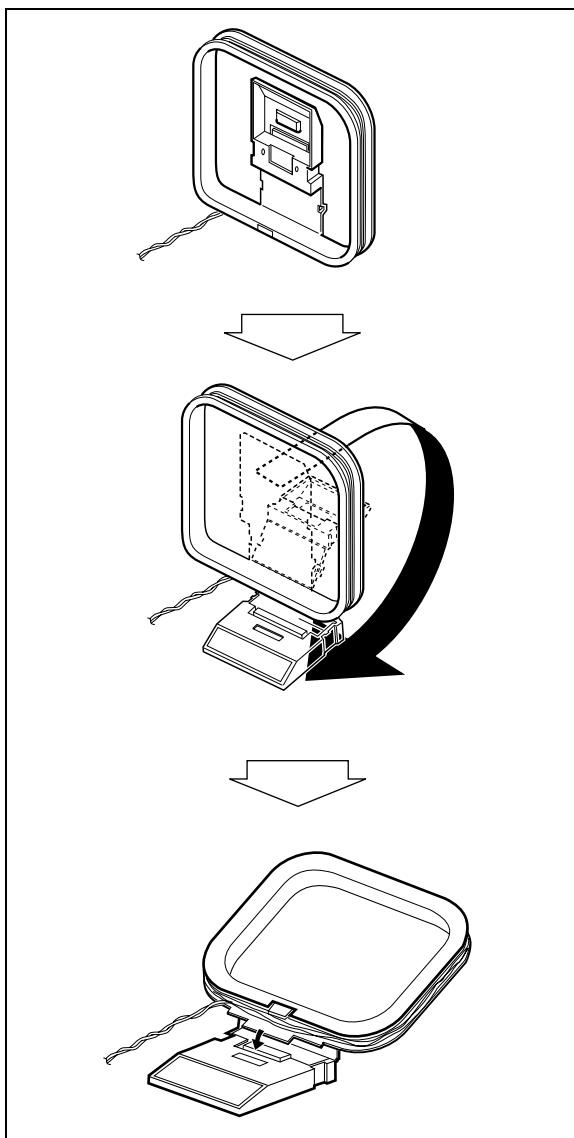

### Zapojení AM rámové antény

Ujistěte se, že jste kabel připojili správně: Bílý konec do AM EXT, černý do GND.

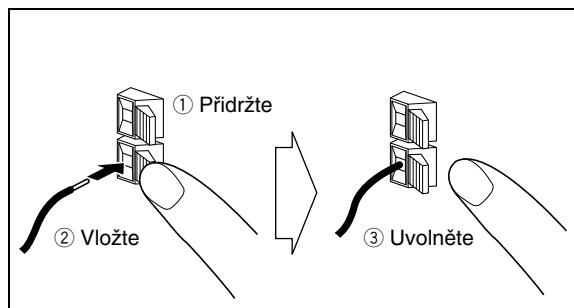

- Pokud jsou kabely AM rámové antény nebo reproduktorů potažené vinylem, obnažte vodič kabelu odstraněním části vinyly.
- Ujistěte se, že se kabely antény nedotýkají jiných konektorů, zapojených kabelů a napájecího kabelu. Antény také udržujte mimo dosah kovových částí přehrávače, zapojené kabely a napájecí kabel. To by totiž mohlo ovlivnit kvalitu příjmu.

### Zapojení kabelů reproduktorů

Ujistěte se, že jste připojili kabely obou reproduktorů správně a pevně:

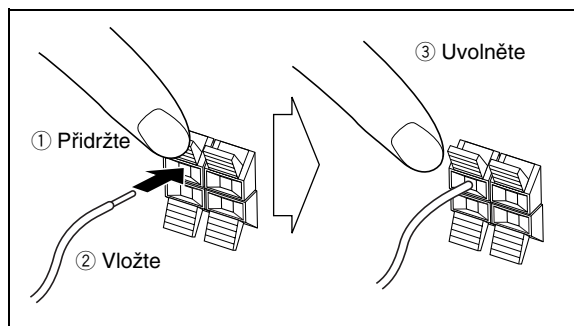

Při zapojování reproduktorů kontrolujte polaritu konektorů: Kabel s černým pruhem do (-), kabel bez pruhů do (+).



- NEpřipojujte k jednomu konektoru více než jeden reproduktor.
- Vodič kabelu reproduktoru se NESmí dotknout kovových předmětů přehrávače.

# Než začnete přehrávač používat

Indikace na displeji vás během používání přehrávače hodně naučí.

Než začnete přehrávač používat, seznamte se s tím, kdy a jak se zobrazují indikátory na displeji.

**Indikace na displeji**

- Pokud posloucháte rádio:
  - Pokud zvolíte AUX:
    - Pásmo      Frekvence      Název zdroje
- Pokud přehráváte CD:
  - Pokud přehráváte MP3\*:
    - Číslo skladby      Čas přehrávání
    - Číslo aktuální skladby      Čas přehrávání
- Pokud je přehrávání disku zastavené:
  - CD:**
    - Celkový počet skladeb      Celkový čas přehrávání
  - MP3:**
    - V režimu "TRACK":
      - Celkový počet skladeb
    - V režimu "GROUP":
      - Celkový počet skupin      Celkový počet skladeb

\* Pokud spustíte přehrávání MP3 disku, zobrazí se nejdříve číslo skupiny, číslo skladby, název skladby, (a ID3 tag) teprve potom čas přehrávání.

- Indikátory zásobníku disku
  - 1–5: Číslo zásobníku disku
  - ○ : Indikátor zásobníku
    - Svítí, pokud nalezne disk.
    - Bliká při přehrávání disku.
    - Zhasne, pokud v zásobníku není žádný disk.
  - ○ : Zobrazí aktuální disk.
- Indikátor MP3 disků
  - Svítí, pokud nalezne MP3 disk.
- Indikátor SOUND TURBO
  - Svítí, pokud je aktivovaný zesílený zvuk SOUND TURBO (viz strana 12).
- Indikátor AHB PRO (Active Hyper Bass Pro)
  - Svítí, pokud je aktivovaný zesílený aktivní basový zvuk AHB PRO.
- Indikátory příjmu FM signálů
  - MONO: Svítí, pokud je aktivovaný FM monofonní režim.
  - ST (stereo): Svítí, pokud máte nalaďenou FM stereofonní stanici s dostatečně silným signálem.
- Indikátory režimu přehrávání
  - RANDOM: Svítí, pokud je aktivovaný režim náhodného přehrávání.
  - PRGM (program): Svítí, pokud je aktivovaný režim naprogramovaného přehrávání.
  - ↺ : Svítí, pokud je aktivovaný režim opakovaného přehrávání.
    - 1: Opakované přehrávání skladby.
    - CD: Opakované přehrávání disku.
    - ALL: Opakované přehrávání všech disků.
    - GR.: Opakované přehrávání všech skladeb vybrané skupiny.
- Indikátory RDS (Radio Data System)
  - RDS: Svítí, pokud máte nalaďenou FM stanici vysílající RDS signály.
- Indikátory TA/typů programů (PTY)
  - TA/News/Info: Svítí, čímž indikuje aktuálně vybraný typ PTY programu.
  - TA/News/Info: Bliká, pokud automaticky nalaďí program s PTY programem.
- Hlavní displej
- Indikátor A(auto). STANDBY
  - Svítí, pokud je aktivovaný automatický pohotovostní režim.
  - Bliká, pokud se zastaví přehrávání disku s aktivovaným automatickým pohotovostním režimem.
- Indikátory budíku
  - ☹ : Svítí, pokud je budík v pohotovostním režimu; bliká, pokud je aktivní.
  - 1/2/3: Svítí, pokud je budík (1, 2, nebo 3) v pohotovostním režimu; bliká, pokud je nastavený nebo aktivní.
  - SLEEP: Svítí, pokud je aktivované automatické vypnutí.

# Běžné ovládání—Přehrávání

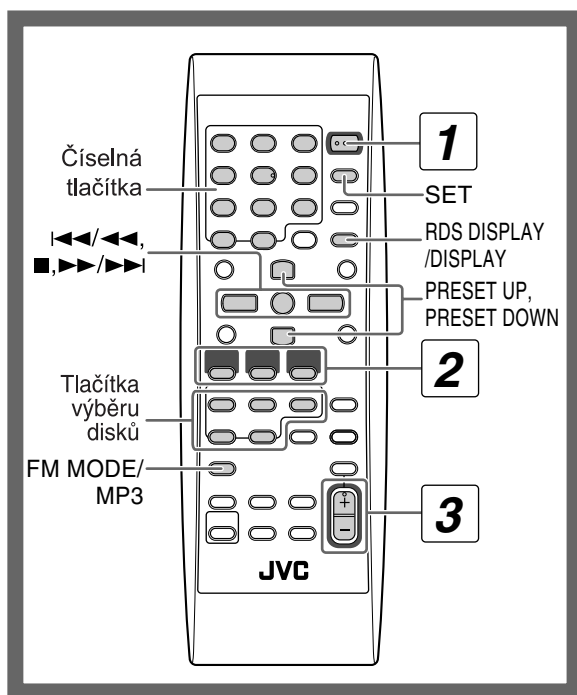

## 1 Zapněte přehrávač.

Kontrolka pohotovostního režimu STANDBY zhasne.

- Aniž byste museli stisknout STANDBY/ON , zapnete přehrávač stisknutím jednoho z tlačítek zdrojů - následující krok.

## 2 Zvolte zdroj.

Pokud je vybraný zdroj připravený, spustí se automaticky přehrávání.

- Pokud stisknete AUX, spustíte přehrávání na externím zařízení.

## 3 Nastavte hlasitost.

## 4 Zvolený zdroj ovládejte dle níže uvedených pokynů.

### Vypnutí přehrávače (pohotovostní režim)

STANDBY/ON



Kontrolka pohotovostního režimu STANDBY se rozsvítí.

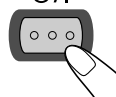

- I v pohotovostním režimu spotřebovává přehrávač malé množství energie.

### Poslech pomocí sluchátek

Sluchátka připojte ke konektoru PHONES na přehrávači. Zvuk nebude reprodukován z reproduktorů. Před připojením sluchátek a jejich nasazením ztlumte hlasitost.

- Odpojením sluchátek reproduktory opět aktivujete.



NEvypínejte (NEpřepínejte do pohotovostního režimu) přehrávač se zesílenou hlasitostí; po zapnutí přehrávače nebo spuštění přehrávání by mohl prudký zvukový náraz poškodit váš sluch, reproduktory anebo sluchátka.

### Vypnutí indikátoru času

Na vypnutém přehrávači...



RDS DISPLAY / DISPLAY



- Stiskněte tlačítko znovu, čas se zobrazí.

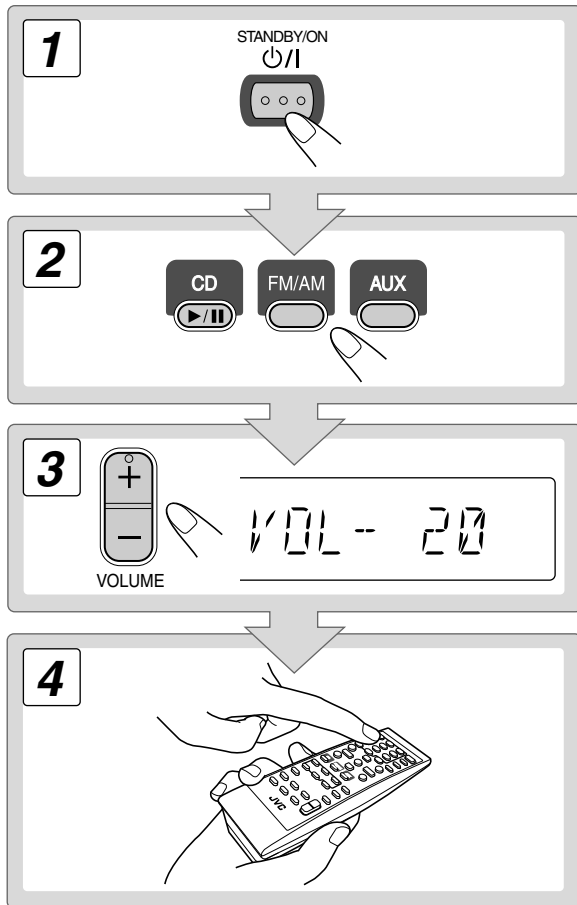

## Poslech rádia ●●●●●●●●

### Výběr pásma (FM nebo AM)

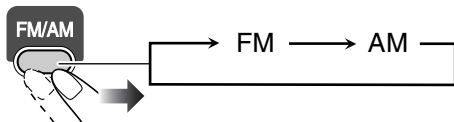

### Naladění stanice

Zvolte FM nebo AM...

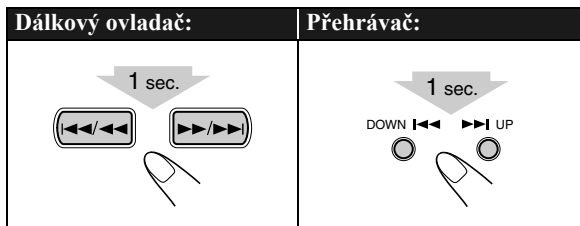

Na displeji se začnou měnit frekvence. Pokud má stanice (frekvence) dostatečně silný signál, frekvence se zastaví.

- Opakovaným stisknutím tohoto tlačítka měníte frekvenci postupně.

Vyhledávání ručně zastavíte stisknutím některého z tlačítek.

Pokud je naladěná FM stanice špatně slyšet

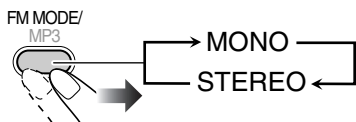

**MONO:** Vypnutím stereo efektu se zdokonalí příjem. Rozsvítí se indikátor MONO.

**STEREO:** Obvykle je zvoleno. Aktivuje se stereo efekt.

### Uložení stanic do předvoleb



Do paměti můžete uložit 30 FM a 15 AM stanic.

- 1 Naladíte stanici, kterou chcete uložit do předvolby.
- 2 Aktivujete režim zadání čísla předvolby.

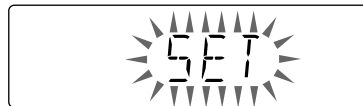
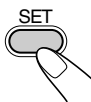

- Dokončete následující proces, dokud indikace na displeji bliká.

- 3 Pro ukládanou stanici zvolte číslo předvolby.

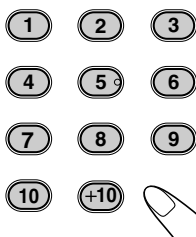

#### Příklady:

Pokud chcete zvolit předvolbu 5, stiskněte 5.

Pokud chcete zvolit předvolbu 15, stiskněte +10, potom 5.

Pokud chcete zvolit předvolbu 30, stiskněte +10, +10, potom 10.

- Můžete také použít tlačítka PRESET UP/PRESET DOWN.

- 4 Uložte stanici.

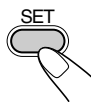

## Naladění předvolby



1 Zvolte pásmo (FM nebo AM).



2 Pro ukládanou stanici zvolte číslo předvolby.

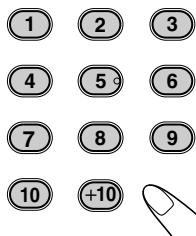

• Můžete také použít tlačítka PRESET UP nebo PRESET DOWN.

## Přehrávání disku

Tento přehrávač přehrává následující disky—běžná CD a CD-R/CD-RW (nahrané buď v CD nebo v MP3 formátu).

• **Upozornění pro přehrávání disků formátu DualDisc Non-DVD** strana disků “DualDisc” neodpovídá standardu “Compact Disc Digital Audio”. Proto nedoporučujeme používat na tomto přehrávači non-DVD strany disků typu DualDisc.

## Vkládání disků



Disky můžete vkládat při přehrávání jiných zdrojů.

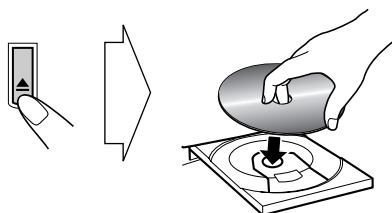

Zásobník disku zavřete stisknutím ▲.

- Pokud je zásobník otevřený, stisknutím CD ►/|| se zásobník zavře a spustí se přehrávání.
- Pokud chcete do zásobníku vložit další disk, stiskněte tlačítko ▲, zásobník pro první disk se automaticky zavře a otevře se další.

## Výběr disku, který chcete přehrát

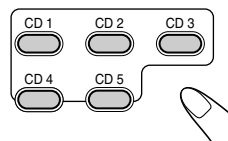

Spuštění:	Pauza:	Zastavení:
	 Opakovaným stisknutím pokračujete v přehrávání.	

## Výběr skladby/skupiny\*

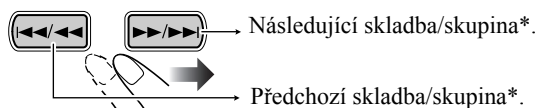

\* Podrobnosti o výběr skupiny - viz “Přehrávání MP3 disků” na straně 11.

## Vyhledání určitého místa

Během přehrávání disku stisknete a podržte tlačítko, až se dostanete na požadované místo skladby.

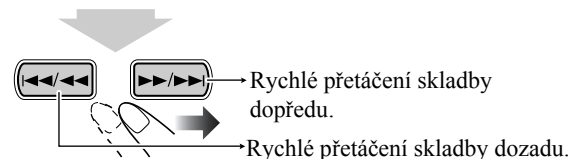

## Přímé vyhledání skladby a spuštění přehrávání

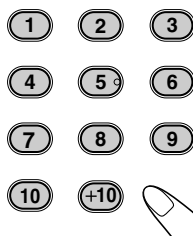

**Příklady:**

- Pokud chcete zvolit skladbu číslo 5, stiskněte 5.
- Pokud chcete zvolit skladbu číslo 15, stiskněte +10, potom 5.
- Pokud chcete zvolit skladbu číslo 30, stiskněte +10, +10, potom 10.

• MP3 disky: V režimu “GROUP” (viz str. 11) můžete vybírat ze skladeb pouze v rámci aktuální skupiny.



## Přehrávání MP3 disků

Při přehrávání MP3 disků fungují tlačítka  $\lll/\lll/$  /  $\ggg/\ggg/$  a číselná tlačítka jako výběr skupiny nebo skladby.

### Příklady:

Pokud přehráváte MP3 v režimu "GROUP".

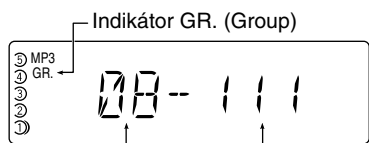

Celkový počet skupin      Celkový počet skladeb

Režim přehrávání MP3 můžete měnit stisknutím FM MODE/MP3.

- Každým stisknutím tlačítka se mění režim MP3 přehrávání následujícím způsobem:

TRACK  $\longleftrightarrow$  GROUP



#### TRACK (skladba):

- Jsou identifikovány pouze skladby (skupiny jsou ignorovány).
- Tlačítka  $\lll/\lll/$ ,  $\ggg/\ggg/$  a číselná tlačítka fungují jako výběr skladeb MP3 disků.

#### GROUP (skupina):

- Jsou identifikovány jak skupiny, tak skladby.
- Tlačítka  $\lll/\lll/$ ,  $\ggg/\ggg/$  a číselná tlačítka fungují jako výběr skupin MP3 disků.
- Číselná tlačítka fungují jako výběr skladeb ve skupině.

## Konfigurace MP3 skupin/skladeb

Tento přehrávač přehrává MP3 skupiny následujícím způsobem.

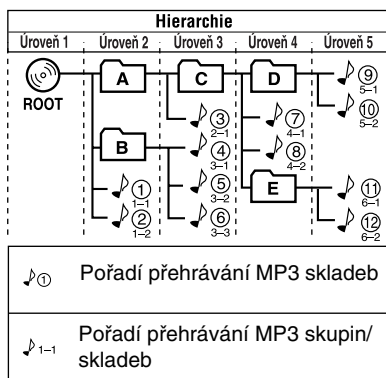

## Poslech zvuku z jiných zařízení

### Připojení jiného zařízení

Pomocí stereo mini konektoru (není součástí příslušenství) můžete připojit zařízení s analogovým audio výstupem, např. MD přehrávač, TV apod.

Stereo mini konektor (není součástí příslušenství)

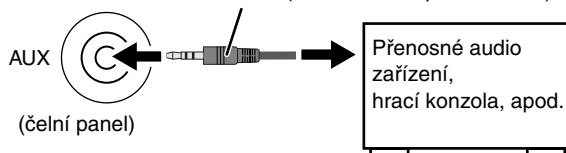

### Pokud audio výstup jiného zařízení není stereo mini konektor,

pomocí adaptéru zkonvertujte stereo mini konektor na odpovídající audio výstup.

Viz návody dodané s externím zařízením.

### DŮLEŽITÉ

- Vždy, když připojujete nebo odpojete jiné zařízení, nastavte hlasitost na minimum ("VOL-MIN").

# Běžné ovládání—nastavení zvuku a další nastavení

## Dálkový ovladač

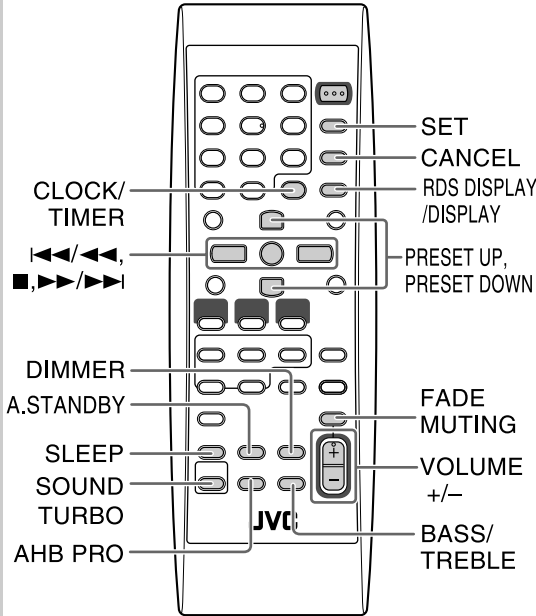

## Přehrávač

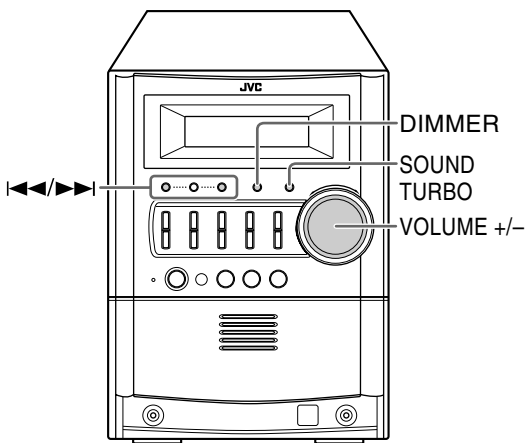

## Nastavení hlasitosti

Hlasitost můžete nastavit od 0 (VOL-MIN) do 31 (VOL-MAX).

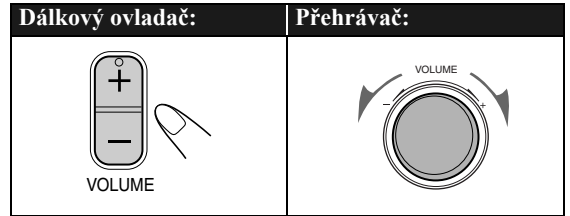

## Dočasné vypnutí zvuku



Hlasitost obnovíte stisknutím tlačítka nebo zesílením hlasitosti.

## Nastavení zvuku

### Zdůraznění zvuku—SOUND TURBO

Tato funkce zvuk zdůrazní.

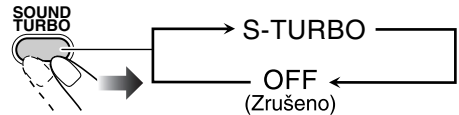

### Zesílení basů—AHB PRO

Zesílením basů získáte plný, basový zvuk i při ztlumené hlasitosti.

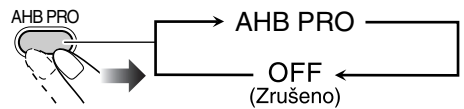

### Nastavení tónů —BASS/TREBLE

Basy a výšky můžete nastavit od 0 do +5.

#### Nastavení basů

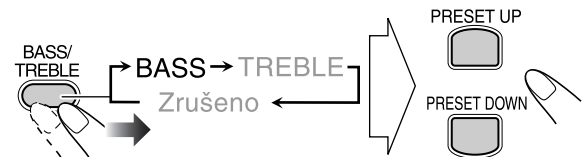

#### Nastavení výšek

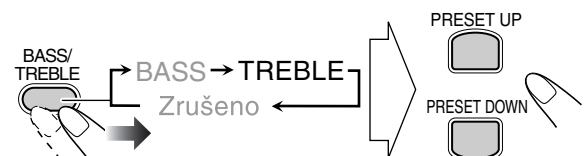

## Nastavení jasu displeje—DIMMER

Podsvětlení displeje můžete ztlumit.

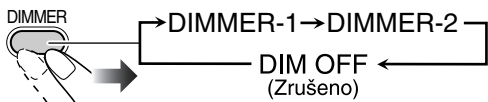

<b>DIMMER-1</b>	Ztlumí podsvětlení displeje.
<b>DIMMER-2</b>	Odstraní podsvětlení displeje.

## Nastavení hodin



Pokud nenastavíte hodiny, nemůžete používat budík (viz strana 19).

- Nastavování hodin ukončíte stisknutím CLOCK/TIMER.
- K předchozímu kroku se vrátíte stisknutím CANCEL.

### 1 Aktivujte režim nastavování hodin.



- Pokud jste již hodiny nastavili, stiskněte tlačítko opakovaně, až zvolíte režim nastavování hodin (viz strana 19).

### 2 Nastavte hodinu.

PRESET UP



PRESET DOWN

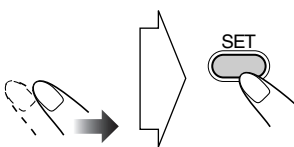

### 3 Nastavte minutu.

PRESET UP



PRESET DOWN

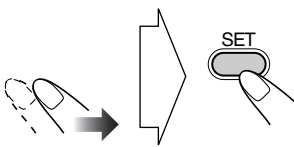

Zobrazí se “CLOCK OK” a spustí se hodiny.

### Kontrola přesného času během přehrávání

RDS DISPLAY /DISPLAY

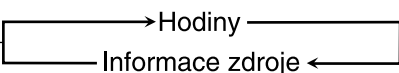

### Pokud dojde k výpadku elektrického proudu

Hodiny se vypnou a nastaví se na “0:00”. Musíte je nastavit znovu.

## Automatické vypnutí přehrávače



### Vypnutí přehrávače po dokončení přehrávání—automatický pohotovostní režim

A.STANDBY



Pokud použijete automatický pohotovostní režim, na displeji svítí indikátor A.STANDBY.

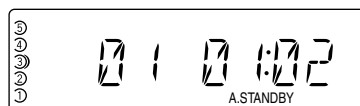

Jakmile se zastaví přehrávání disku, začne indikátor A.STANDBY blikat.

Pokud během 3 minut na přehrávači neprovedete žádnou operaci (dokud indikátor bliká), přehrávač se automaticky vypne (přepne do pohotovostního režimu).

- Automatické přepnutí do pohotovostního režimu funguje pouze po přehrávání disku.

### Vypnutí přehrávače po určité době—automatické vypnutí

#### 1 Nastavte čas (v minutách).

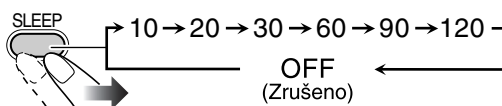

#### 2 Vyčkejte, až uplyne nastavený čas.

#### Kontrola času zbývající do vypnutí

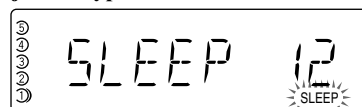

- Pokud opakovaně stisknete tlačítko, můžete zbývající čas změnit.

# Pokročilé ovládání rádia

Dálkový ovladač

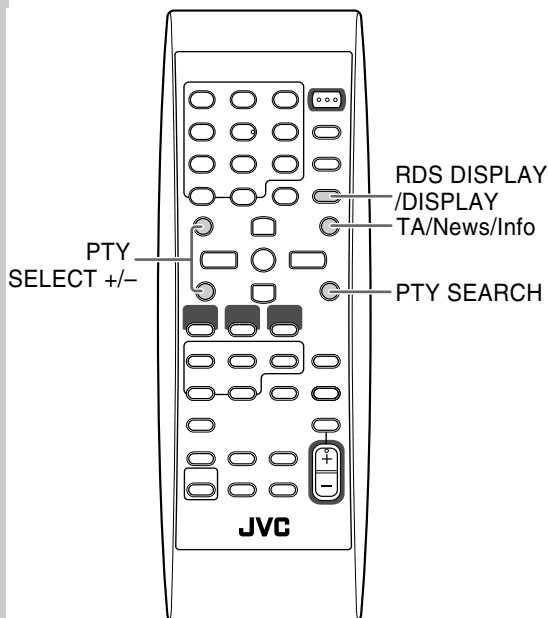

## Zobrazení RDS informace

Při poslechu FM stanice...

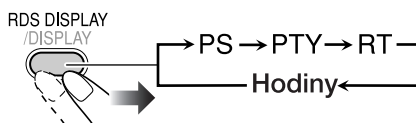

<b>PS</b>	Zobrazí se název stanice. Pokud není vysílán žádný signál, zobrazí se "NO PS".
<b>PTY</b>	Zobrazí se typ vysílaného programu. Pokud není vysílán žádný signál, zobrazí se "NO PTY".
<b>RT</b>	Zobrazí se textové zprávy vysílané stanicí. Pokud není vysílán žádný signál, zobrazí se "NO RT".

- Při příjmu RDS signálů se občas informace o frekvenci zobrazí až po zobrazení času.

## Vyhledávání programu podle

### PTY kódu



Můžete vyhledat určitý druh programu ve vámi nastavených předvolbách (viz strana 9) určením PTY kódu.

### Vyhledávání programu pomocí PTY kódu

#### 1 Při poslechu FM stanice...



#### 2 Zvolte PTY kód.



## Příjem FM stanic s RDS signálem



Radio Data System (RDS) umožňuje FM stanicím vysílat přídatný signál spolu s jejich programy.

- Pokud naladíte FM stanicí podporující systém RDS, indikátor RDS na displeji se rozsvítí.

Tento přehrávač přijímá následující typy RDS signálů.

<b>PS (Program Service)</b>	Zobrazuje obecně známý název stanice.
<b>PTY (Program Type)</b>	Zobrazuje typy vysílaných programů.
<b>RT (Radio Text)</b>	Zobrazuje textové zprávy vysílané stanicí.
<b>Enhanced Other Networks</b>	Poskytuje informace o typech programů vysílaných RDS stanicemi jiných sítí.

NEWS ⇄ AFFAIRS ⇄ INFO ⇄ SPORT ⇄ EDUCATE  
 ⇄ DRAMA ⇄ CULTURE ⇄ SCIENCE ⇄ VARIED  
 ⇄ POP M ⇄ ROCK M ⇄ EASY M ⇄ LIGHT M ⇄  
 CLASSICS ⇄ OTHER M ⇄ WEATHER ⇄ FINANCE  
 ⇄ CHILDREN ⇄ SOCIAL ⇄ RELIGION ⇄  
 PHONE IN ⇄ TRAVEL ⇄ LEISURE ⇄ JAZZ ⇄  
 COUNTRY ⇄ NATION M ⇄ OLDIES ⇄ FOLK M ⇄  
 DOCUMENT ⇄ zpět na začátek

### 3 Spustíte vyhledávání.



Př.: Pokud zvolíte "NEWS" (zprávy)

Přehrávač prohledá 30 předvoleb FM stanic, pokud najde vámi vybraný PTY kód, zastaví se a naladí stanici.

- Pokud není nalezen odpovídající program, na displeji se zobrazí "NOT" a "FOUND".
- Vyhledávání můžete kdykoliv zastavit stisknutím PTY SEARCH.

#### Pokud chcete pokračovat ve vyhledávání, když přehrávač vyhledal nechtěnou stanici

Dokud indikace na displeji bliká, stiskněte znovu PTY SEARCH.

### Dočasné automatické přepnutí na vámi vybraný program

Funkce Enhanced Other Networks umožňuje přehrávači dočasně přepnout na předvolbu FM stanice, která vysílá vámi požadovaný program (TA, NEWS, nebo INFO).

- Tato funkce funguje při poslechu FM stanic vysílajících odpovídající signál.

Během poslechu FM stanice zvolte jednu z následujících možností:



<b>TA</b>	Dopravní zpravodajství ve vaší oblasti
<b>NEWS</b>	Zprávy
<b>INFO</b>	Programy zaměřené na informace z nejrůznějších oborů

#### Jak funkce Enhanced Other Networks vlastně funguje:

##### Případ 1

**Pokud stanice nevysílá vámi vybraný program**  
Přehrávač naladí původní stanici.



Pokud některá stanice vysílá vámi vybraný program, přehrávač automaticky přeladí na tuto stanici. Začne blikat indikátor TA/News/Info.



Jakmile program skončí, přehrávač naladí zpět dříve přijímanou stanici, ale tato funkce stále zůstává aktivní (indikátor přestane blikat a začne svítit).

##### Případ 2

**Pokud aktuálně naladěná stanice vysílá vámi vybraný program**

Začne blikat indikátor TA/News/Info.



Jakmile program skončí, indikátor přestane blikat (ale funkce stále zůstává aktivní).

# Pokročilé ovládání disku

Dálkový ovladač

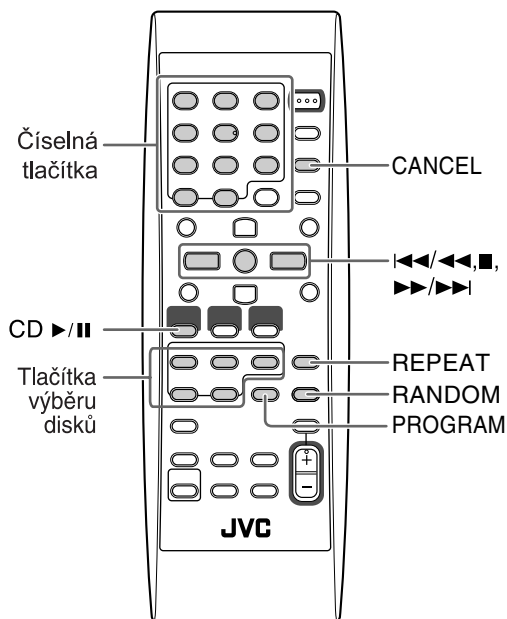

Přehrávač

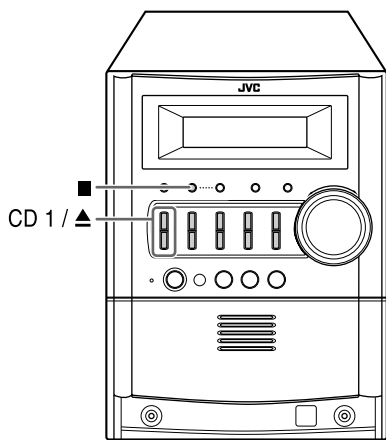

## Naprogramování pořadí přehrávání — naprogramované přehrávání

Před spuštěním přehrávání můžete uspořádat pořadí přehrávání skladeb (až 32).

- Nelze použít pro přehrávání MP3 disků.
- Všechny naprogramované skladby můžete přehrávat opakovně stisknutím REPEAT.

### 1 Před spuštěním přehrávání stiskněte PROGRAM.

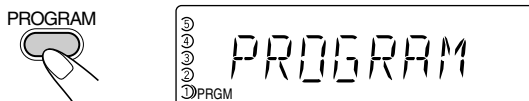

### 2 Zvolte disk pomocí CD 1 – CD 5.

### 3 Zvolte skladbu, kterou chcete uložit do naprogramovaného přehrávání.

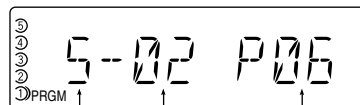

Číslo disku      Číslo skladby      Krok naprogramování

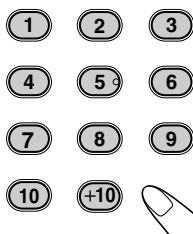

#### Příklady:

- Pokud chcete zvolit skladbu číslo 5, stiskněte 5.
- Pokud chcete zvolit skladbu číslo 15, stiskněte +10, potom 5.
- Pokud chcete zvolit skladbu číslo 30, stiskněte +10, +10, potom 10.

### 4 Další skladby naprogramujte opakováním kroků 2 až 3.

- Pokud chcete zvolit skladbu z toho samého disku, zopakujte krok 3.

### 5 Spusťte přehrávání.



Zvolené skladby jsou přehrávány ve vámi naprogramovaném pořadí.

Přeskočení skladby:	Pauza:	Zastavení:
	 Opakovaným stisknutím pokračujete v přehrávání.	

## Kontrola obsahu programu

Dokud je na displeji zobrazený indikátor PRGM a před spuštěním přehrávání...

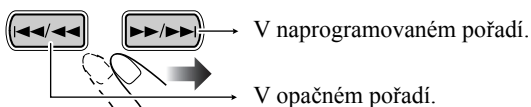

## Upravení programu

Dokud je na displeji zobrazený indikátor PRGM a před spuštěním přehrávání...

<b>Smazání poslední skladby:</b>	<b>Smazání celého programu:</b>
<b>Doplnění skladby do programu:</b>	
Zopakujte kroky <b>2</b> a <b>3</b> na straně 16.	

## Ukončení naprogramovaného přehrávání

Dokud je na displeji zobrazený indikátor PRGM...



Stisknutím ■ také zrušíte naprogramované přehrávání.

- Během naprogramovaného přehrávání (na displeji je zobrazený indikátor PRGM) nemůžete otevřít zásobník disků. Pokud neprovedete žádnou operaci, naprogramované přehrávání se zruší a potom již můžete otevřít zásobník disků.

## Přehrávání v náhodném pořadí

### náhodné přehrávání



Všechny skladby na vybraném disku můžete přehrávat v pořadí.

- Aktuální disk můžete přehrávat opakovně stisknutím REPEAT.

**1** Zvolte disk pomocí CD 1 – CD 5.

**2** Stiskněte RANDOM.



Přehrávání se spustí v náhodném pořadí.

- Pokud pro přehrávání MP3 disku zvolíte režim “GROUP”, bude zrušen.

Náhodné přehrávání se ukončí, jakmile se přehrají všechny skladby.

Přeskočení skladby:	Pauza:	Zastavení:
	 Opakovaným stisknutím pokračujete v přehrávání.	

- Stisknutím ◀ se přesunete na začátek aktuální skladby.

## Ukončení náhodného přehrávání

Dokud je na displeji zobrazený indikátor RANDOM...



## Opakované přehrávání

Přehrávání můžete spustit opakovaně.

### Pro CD:

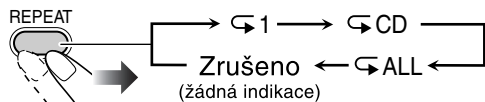



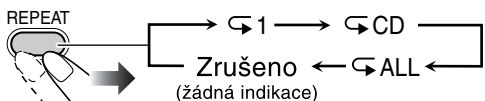

### Pro MP3 (režim Track):

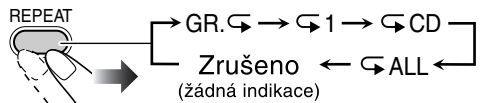

### Pro MP3 (režim Group):



	Opakuje aktuální skladbu.
	Opakuje všechny skladby na aktuálním disku.
	Opakuje všechny skladby v aktuální skupině (na MP3 disku v režimu "GROUP").
	Opakuje všechny disky.

## Zablokování otevírání zásobníku disků—dětský zámek

Můžete zablokovat zásobník disků, aby ho nikdo nemohl otevřít.

- Tuto možnost lze nastavit, pokud je přehrávač v pohotovostním režimu.

### Zásobník disků musí být zavřený...

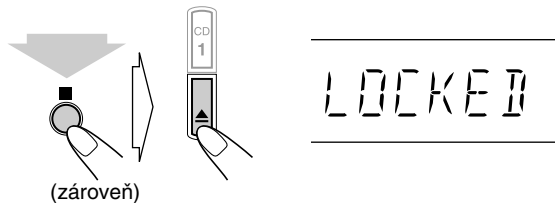

- Pro tuto funkci funguje pouze CD 1 ▲.

**Zablokování zrušíte** opakováním stejného postupu. Na displeji se zobrazí "UNLOCKED".



## Dálkový ovladač

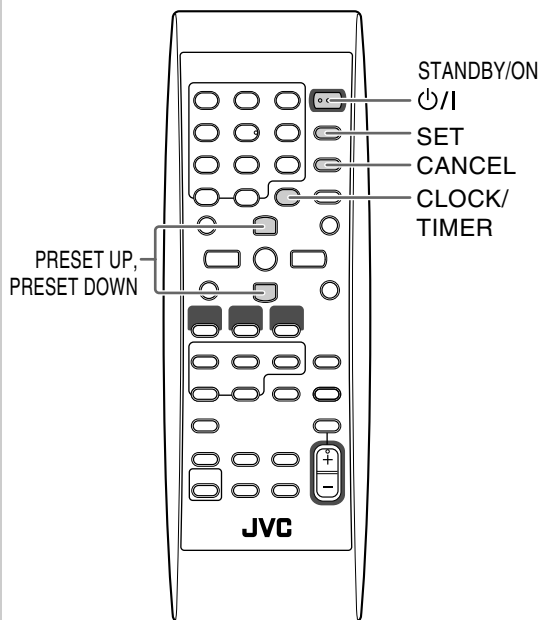

## Nastavení budíku



Pomocí budíku se můžete probouzet za poslechu hudby apod.

- Můžete uložit tři nastavení budíku; aktivovat ale můžete vždy pouze jedno z nich.
- Nastavování budíku ukončíte stisknutím CLOCK/TIMER.
- Chybu v zadání opravíte stisknutím CANCEL. Můžete se vrátit k předchozímu kroku.

### Jak vlastně budík funguje

Jakmile budík nastavíte, na displeji se rozsvítí indikátor budíku (☺) a číslo budíku (1, 2, nebo 3). Budík se aktivuje denně ve stejnou dobu, dokud ho ručně nevypnete (viz následující sloupec) nebo neaktivujete jiný.

### Když přijde čas zapnutí

Přehrávač se zapne, naladí se na zadanou stanici nebo spustí přehrávání zadaného disku.

- Pokud zvolíte “P ---”, zvolí budík poslední nalaďenou stanici.

Asi hodinu po zapnutí přehrávače se přehrávač zastaví a automaticky vypne (přepne do pohotovostního režimu).

- Jakmile se budík zapne, svítí na displeji po dobu jeho provozu indikátor budíku (☺) a číslo budíku (1, 2, nebo 3).
- Nastavení budíku zůstane v paměti, dokud jej nezměníte.
- Aniž byste museli budík rušit, můžete změnit zdroj nebo nastavit hlasitost, kterou přehrávač použije po zapnutí budíkem.

## 1 Zvolte jeden z režimů budíku, který chcete nastavit — Daily 1, Daily 2, nebo Daily 3.

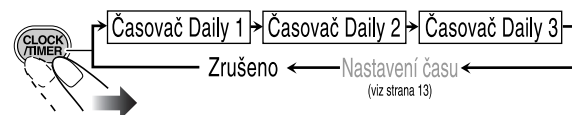

Př.: Pokud zvolíte budík Daily 1

Pokračování na další straně...

## 2 Nastavte budík dle svých požadavků.

### ① Nastavte hodinu, potom minuty.

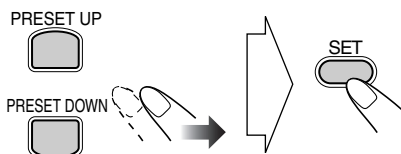

### ② Zvolte zdroj přehrávání —“TUNER FM”, “TUNER AM”, “CD”, nebo “AUX IN”.

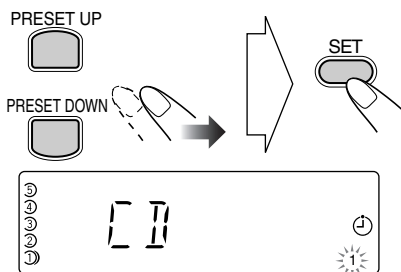

### ③ Pro “TUNER FM” a “TUNER AM”:

Zvolte předvolbu nebo “P----” pomocí PRESET UP nebo PRESET DOWN, potom stiskněte SET.

**Pro “CD”:**

Zvolte disk stisknutím PRESET UP nebo PRESET DOWN, potom stiskněte SET.

## 3 Pokud jste budík nastavili na zapnutém přehrávači, přehrávač vypněte (přepněte do pohotovostního režimu).

STANDBY/ON

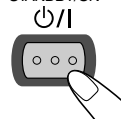

## Po nastavení budíku jej vypněte

Protože se budík aktivuje každý den ve stejnou dobu, můžete ho chtít v určité dny zrušit.

### 1 Zvolte budík, který chcete zrušit.

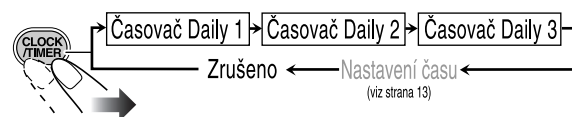

### 2 Zvolený budík vypněte.

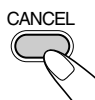

Číslo odpovídajícího budíku zhasne.

**Pokud chcete budík znovu zapnout,** zopakujte výše uvedené kroky a v kroku **2** stiskněte...

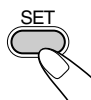

Rozsvítí se číslo odpovídajícího budíku.

## Více informací o tomto přehrávači

### Běžné ovládání—přehrávání (viz strany 8 až 11)

#### Poslech rádia:

- Pokud na již obsazené číslo předvolby uložíte novou stanici, dříve uložená stanice bude smazána.
- Pokud přehrávač vytáhnete ze zásuvky, předvolby se během pár dní smažou. Pokud se tak stane, naladíte předvolby znovu.

#### Přehrávání disku:

- Pokud použijete 8cm disk, umístěte ho doprostřed zásobníku (do vnitřního kruhu).
- Tento přehrávač neumí přehrávat disky vytvořené pomocí paketového zápisu.
- Přehrávání MP3 disků...
  - MP3 disky vyžadují delší načítání než běžné CD disky. (Záleží na komplexnosti konfigurace skupiny/souborů.)
  - Některé MP3 soubory nelze přehrávat a budou přeskočeny. Důvodem je jejich proces zápisu a stav.
  - Při vytváření MP3 disků použijte formát ISO 9660 Level 1 nebo Level 2.
  - Tento přehrávač umí přehrávat MP3 soubory s koncovkou <.mp3> (nezáleží na tom, zda jde o velká nebo malá písmena).
  - Některé znaky nebo symboly nebudou na displeji zobrazeny správně. Maximální počet znaků zobrazených na displeji je 32 (bez koncovky) pro soubory a 30 pro ID3 tagy.
  - Doporučujeme vytvářet MP3 soubory při vzorkovací frekvenci 44,1 kHz a přenosové rychlosti 128 kb/s.
  - Tento přehrávač umí identifikovat celkem 500 skladeb a 200 skupin. Ty, které tento počet překročí, nebudou identifikovány.
  - Pořadí přehrávání MP3 skladeb se může lišit od pořadí vytvořeného při záznamu. Pokud složka neobsahuje MP3 skladby, bude ignorována.

### Pokud do zásobníku vložíte víc než jeden disk\*, přehrají se v následujícím pořadí:

Př.: Pokud zvolíte CD 2:

CD 2 -> CD 3 -> CD 4 -> CD 5 -> CD 1 (potom se zvolí CD 2 a zastaví)

- \* Pokud v zásobníku není žádný disk, je prázdné místo zásobníku přeskočeno.  
Disky můžete měnit při přehrávání nebo při výběru jiného disku.

### Běžné ovládání—nastavení zvuku a další nastavení (viz strany 12 a 13)

#### Nastavení hlasitosti:

- Před připojením sluchátek a jejich nasazením ztlumte hlasitost.

#### Nastavení zvuku:

- Tato funkce také ovlivňuje zvuk reprodukováný sluchátky.
- Nemůžete zároveň použít SOUND TURBO a AHB PRO.

#### Nastavení hodin:

- Dokud hodiny nenastavíte, bude na displeji zobrazeno "0:00".
- Hodiny se mohou za měsíc předcházet nebo zpoždět o 1 až 2 minuty. Pokud se tak stane, nařídíte přesný čas.

#### Automatické vypnutí přehrávače:

- Automatické přepnutí do pohotovostního režimu nelze zrušit následujícími operacemi:
  - Změna jasu displeje.
  - Nastavení hlasitosti.
  - Nastavení zvuku.

### Pokročilé ovládání rádia (viz strany 14 až 15)

- Pokud chcete získat více informací o RDS, navštivte stránky <<http://www.rds.org.uk>>.

### Pokročilé ovládání disku (viz strany 16 až 18)

#### Naprogramování pořadí přehrávání—naprogramované přehrávání:

- Pokud se pokusíte nahrát 33. skladbu, na displeji se zobrazí "FULL".
- Během programování...  
Na zadání nebude brán zřetel, pokud se pokusíte naprogramovat číslo skladby, která na disku neexistuje (např. zvolíte skladbu číslo 14 na disku, který má pouze 12 skladeb).

### Ovládání budíku (viz strany 19 a 20)

- Pokud přehrávač vytáhnete ze zásuvky, nastavení budíku se smaže. Potom musíte nastavit nejdřív hodiny a teprve pak budík.
- Pokud nastavíte automatické vypnutí přehrávače po té, co budík spustí přehrávání zvoleného zdroje, budík se zruší.

### Sejmutí mřížek reproduktorů

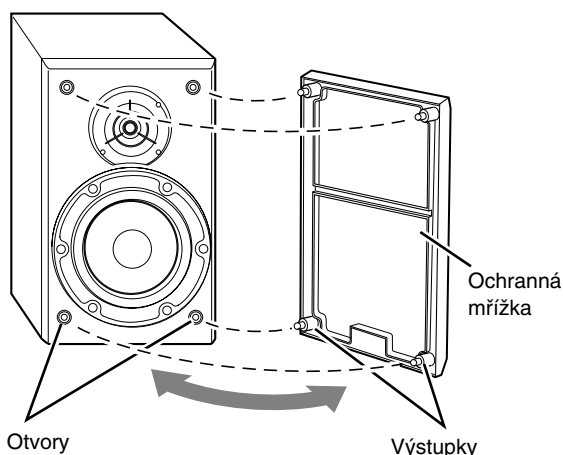

## Řešení problémů

Pokud přehrávač nefunguje správně, zkontrolujte, předtím než zavoláte servis, následující seznam možných řešení.

### Obecně:

#### Nastavení jsou před dokončením náhle zrušena.

⇒ Pro dokončení nastavování je časový limit. Zopakujte postup znovu.

#### Přehrávač nelze ovládat.

⇒ Vestavěný mikroprocesor má poruchu způsobenou pravděpodobně elektrickým rušením. Vytáhněte přehrávač ze zásuvky a znovu ho zapojte.

#### Přehrávač nelze ovládat dálkovým ovladačem.

⇒ Je zablokována cesta mezi dálkovým ovladačem a čidlem na přehrávači.

⇒ Namířte dálkový ovladač na čidlo na čelním panelu přehrávače.

⇒ Signály se nedostanou až k čidlu. Posuňte se blíže k přehrávači.

⇒ Jsou vybité baterie.

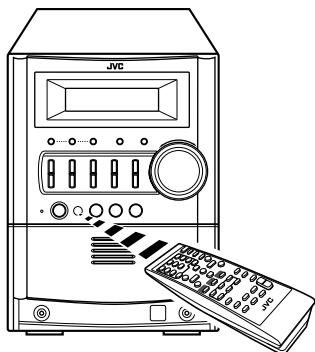

#### Z reproduktorů není reprodukován zvuk.

⇒ Reprodukory nejsou zapojeny správně nebo dostatečně pevně (viz strana 6).

⇒ Jsou připojená sluchátka (viz strana 8).

### Ovládání rádia:

#### Vysílání není téměř slyšet, protože je rušeno (viz strany 3 až 6).

⇒ Anténa není zapojena správně nebo dostatečně pevně.

⇒ AM rámová anténa je příliš blízko u přehrávače.

⇒ FM anténa není správně instalovaná a umístěná.

### Ovládání disku:

#### Disk se nepřehrává.

⇒ Disk je umístěn vzhůru nohama. Disk vložte do zásobníku potíštěnou stranou vzhůru.

#### Nezobrazuje se ID3 tag na MP3 disku.

⇒ Existují dva typy ID3 tagů — Version 1 a Version 2. Tento přehrávač zobrazuje pouze ID3 tagy Version 1.

#### Záznam na disku je přerušovaný.

⇒ Disk je poškrábaný nebo znečištěný.

#### Zásobník se neotvírá nebo nezavírá.

⇒ Přehrávač není zapojený do zásuvky.

⇒ Je aktivovaný dětský zámek (viz strana 18).

#### Při programování se na displeji zobrazí "MP3 DISC".

⇒ Při programování jste zvolili MP3 disk. Přehrávání MP3 disků nelze naprogramovat.

### Ovládání budíku:

#### Budík nefunguje.

⇒ Přehrávač byl v chvíli, kdy se měl zapnout, již zapnutý.

Budík funguje pouze tehdy, pokud je přehrávač vypnutý.

## Údržba

Aby přehrávač sloužil co nejlépe, udržujte disky a mechanismus čisté.

### Manipulace s disky

- Disky vyjměte z obalu tak, že je uchopíte za jejich okraje a jemně zatlačíte na otvor uprostřed.
- Nedotýkejte se duhového povrchu disku, ani disky neohýbejte.
- Po použití disky ukládejte do obalů, aby se nezvlhly.
- Dávejte pozor, abyste povrch disků nepoškrábali.
- Nevystavujte disky přímému slunci, extrémním teplotám ani vlhku.

#### Čištění disků:

Disky otírejte měkkou utěrkou ze středu směrem k okraji.

### Čištění přehrávače

- Případné skvrny otřete měkkou utěrkou. Pokud je přehrávač silně znečištěný, otřete utěrkou navlhčenou ve vodě s neutrálním čisticím prostředkem a dobře vyždímanou, potom vytřete do sucha.
- Protože by přehrávač mohl ztratit svou kvalitu, poškodit se nebo by se mohla porušit jeho povrchová úprava, neprovádějte následující:
  - NEotírejte přehrávač tvrdými houbičkami.
  - NEotírejte ho příliš silně.
  - NEpoužívejte k čištění ředidlo ani benzín.
  - NEpoužívejte žádné těkavé látky, jako jsou insekticidy.
  - NEnechte přehrávač přijít dlouhodobě do styku s pryží nebo plasty.

## Technické údaje

### Zesilovač

Výstupní výkon: 120 W (60 W + 60 W) při 6 Ω  
(10% celkového harmonického zkreslení (THD))

Reproduktory/Impedance: 6 Ω – 16 Ω

Audio vstup: AUX: 400 mV/50 kΩ

### Tuner

Rozsah FM ladění: 87,50 MHz – 108,00 MHz

Rozsah AM (MW) ladění: 522 kHz – 1 629 kHz

### CD přehrávač

Dynamický rozsah 85 dB

Poměr signálu a šumu: 85 dB

Kolísání otáček: Neměřitelné

### Všeobecné údaje

Příkon: AC 230 V ~, 50 Hz

Spotřeba: 125 W (v provozu)

0,9 W (v pohotovostním režimu)

Rozměry (přibl.): 175 mm x 232 mm x 412 mm  
(Š/V/H)

Hmotnost (přibl.): 6,6 kg

### Reproduktory

Typ: 2pásmové s bass reflexem

Reproduktor: Basový: 10 cm kónický x 1

Výškový: 4 cm kónický x 1

Impedance: 6 Ω

Rozměry (přibl.): 144 mm x 231 mm x 201 mm  
(Š/V/H)

Hmotnost (přibl.): 2,0 kg každý

### Dodávané příslušenství

Viz strana 3.

## Index částí

Použití tlačítek a ovladačů naleznete na uvedených stránkách.

### Dálkový ovládač

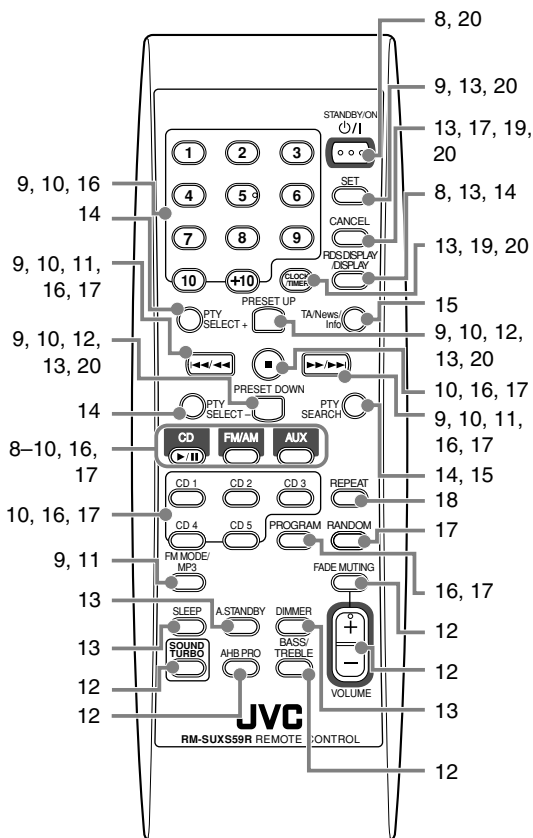

Přehrávač

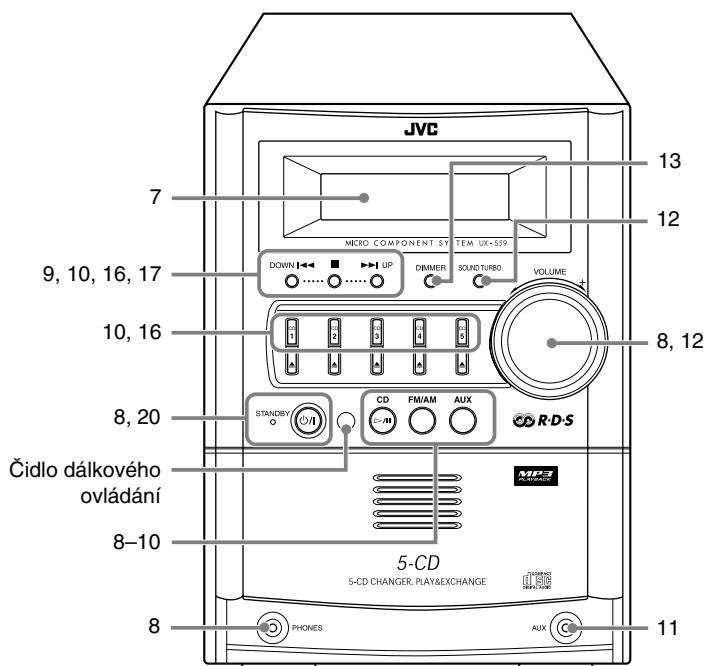



# JVC

# **JVC INSTRUCTIONS MICROCOMPONENT SYSTEMS UX-S59**



## Free Manuals Download Website

<http://myh66.com>

<http://usermanuals.us>

<http://www.somanuals.com>

<http://www.4manuals.cc>

<http://www.manual-lib.com>

<http://www.404manual.com>

<http://www.luxmanual.com>

<http://aubethermostatmanual.com>

Golf course search by state

<http://golfingnear.com>

Email search by domain

<http://emailbydomain.com>

Auto manuals search

<http://auto.somanuals.com>

TV manuals search

<http://tv.somanuals.com>