



# Room Air Conditioner (Window Type)

## OWNER'S MANUAL

ENGLISH

ESPAÑOL

### WINDOW TYPE ROOM AIR CONDITIONER

- Please read carefully and thoroughly this manual before operating this unit.
- Contact the authorized SVC man for repair or maintenance of this unit.
- Contact the installer for installation of this unit.
- The appliance is not intended for use by young children or infirm persons without supervision.
- Young children should be supervised to ensure that they do not play with the appliance.

**MODELS: W091CA TSG0**

**(MODELOS) W092CA TSG0**

**W121CA TSC2**

**W122CA TSC0**

**W182CA TSN0**

**W242CM TSN0**



**W182CM TSN0**

**W242CA TSN0**

Antes de usar su aire acondicionado, lea este manual cuidadosamente y manténgalo para futura referencia.

Aire Acondicionado  
(Tipo de Ventana)

MANUAL DEL USUARIO

REGISTERED VERSION  
ADD NO  
WATERMARK  
www.print-driver.com

# TABLA DE CONTENIDOS

1. Precauciones de Seguridad

2. Instrucciones de Funcionamiento

3. Cuidados y Mantenimiento

4. Guía de Instalación del Equipo

5. Problemas Habituales



## PARA SUS ARCHIVOS

Escriba aquí el modelo y número de serie:

Modelo n°: \_\_\_\_\_

Serie n°: \_\_\_\_\_

Puede encontrar estos datos en la etiqueta situada en el lateral de cada unidad.

Nombre del distribuidor: \_\_\_\_\_

Fecha de compra: \_\_\_\_\_

- Adjunte su recibo a esta página con la grapadora para el momento que lo necesite para probar la fecha de su adquisición o para la validación de la garantía.



## LEA ESTE MANUAL

En su interior encontrará muchos consejos útiles sobre la utilización y mantenimiento de su acondicionador de aire. Unos pocos cuidados por su parte le pueden ahorrar mucho tiempo y dinero durante la vida de su acondicionador de aire. En la tabla de consejos para la solución rápida de problemas encontrará muchas respuestas a los problemas más habituales. Si revisa primero nuestra **Tabla de Consejos** para la solución rápida de problemas, tal vez no necesite llamar nunca al servicio técnico.



## PRECAUCIÓN

- Póngase en contacto con un técnico del servicio autorizado para realizar la reparación y mantenimiento de esta unidad.
- Póngase en contacto con un instalador para realizar la instalación de esta unidad.
- Cuando se va a cambiar el cable eléctrico, el trabajo de reemplazamiento debe ser realizado únicamente por personal autorizado, utilizando las piezas de cambio genuinas únicamente.
- El trabajo de reemplazamiento debe ser realizado de acuerdo con el Código Eléctrico Nacional únicamente por personal autorizado.





Para prevenir tanto lesiones al usuario u otras personas como daños materiales, es preciso seguir estas instrucciones.

- El manejo incorrecto debido a la instrucción ignorada puede causar lesiones o daños cuya gravedad está clasificada en las siguientes indicaciones.

**⚠ ADVERTENCIA** Este símbolo indica la posibilidad de lesiones mortales o graves.

**⚠ PRECAUCION** Este símbolo indica la posibilidad de lesiones o daños materiales.

- El significado de los símbolos utilizados en este manual se indica a continuación.

	<b>Asegúrese de no hacerlo.</b>
	<b>Asegúrese de seguir las instrucciones.</b>

## ⚠ ADVERTENCIA

### ■ Instalación

**Instale siempre el (los) panel(es) de expansion.**

- No instalarlo puede causar incendio y/o accidente eléctrico.

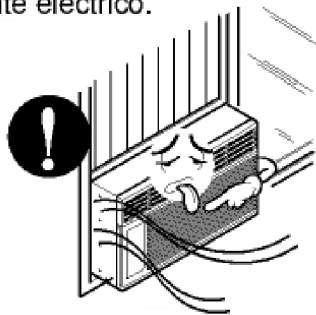

**No coloque el cable eléctrico cerca de un calefactor.**

- Puede causar incendio y descarga eléctrica.

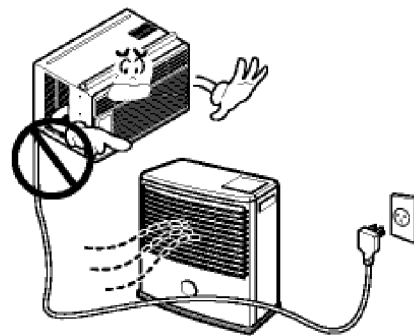

**No use el cable de corriente cerca de gas inflamable o combustibles tales como gasolina, benzina, solvente, etc.**

- Puede causar explosión o incendio.

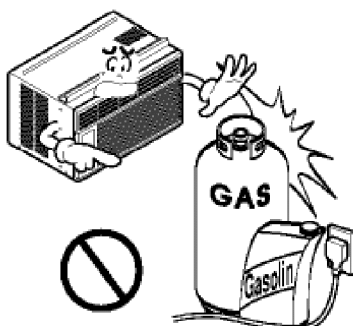

**No desarme o modifique los productos.**

- Puede causar fallos y descarga eléctrica.



## ■ Funcionamiento

### Enchufe la corriente adecuadamente.

- De otro modo, causará descarga eléctrica o incendio debido a la generación de calor.

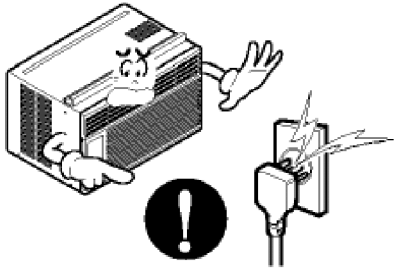

### No haga funcionar o detenga la unidad insertando o tirando del enchufe.

- Causará descarga eléctrica o incendio debido a la generación de calor.

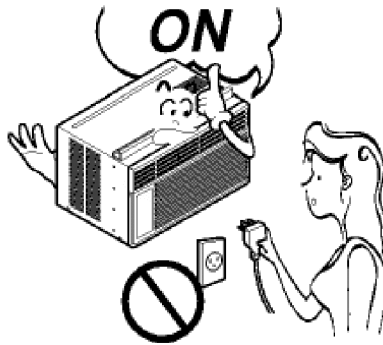

### No dañe ni use un cable no especificado.

- Causará descarga eléctrica o incendio.

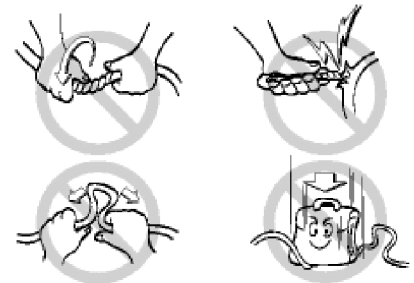

### No modifique la longitud del cable de corriente eléctrica.

- Causará descarga eléctrica o incendio debido a la generación de calor.

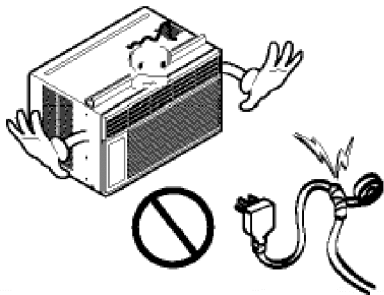

### No comparta la salida con otros artefactos.

- Causará descarga eléctrica o incendio debido a la generación de calor.

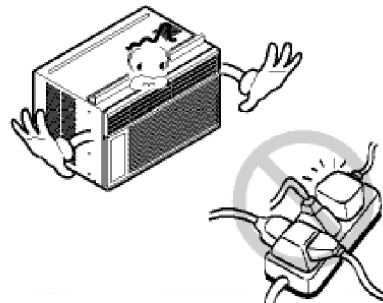

### Siempre enchufe las piezas eléctricas en una salida conectada a masa.

- Si no hay conexión a masa, se puede producir una descarga eléctrica. (Vea el Manual de instalación.)

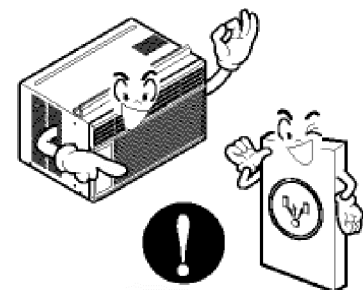

### Desenchufe la unidad si se producen sonidos u olores extraños en la unidad.

- En caso que no, puede causar incendio y accidente de corto circuito.



### No use el tomacorriente si está suelto o dañado.

- Puede causar incendio y accidente eléctrico.

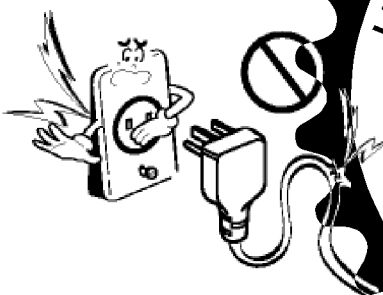

### No haga funcionar la unidad con las manos húmedas o en un ambiente húmedo.

- Puede causar descarga eléctrica.



**No permita la entrada de agua.**

- Puede causar una falla del motor o una descarga eléctrica.

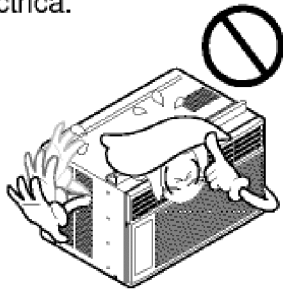

**Deje la puerta cerrada mientras está operando el aire acondicionado.**

- Ésta no está diseñado para enfriar la casa entera.

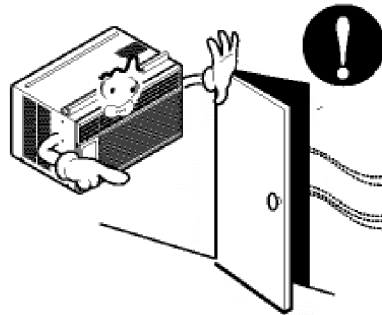

**Ventile antes de hacer funcionar el acondicionador de aire cuando sale el gas.**

- Puede causar explosión, incendio, quemaduras.

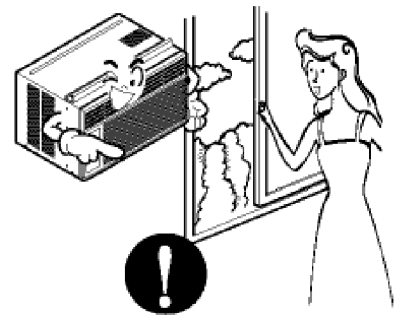

**⚠ PRECAUCIÓN**

**■ Instalación**

**Nunca toque las piezas de metal de la unidad cuando quite el filtro.**

- Son filosas y pueden causar lesiones.

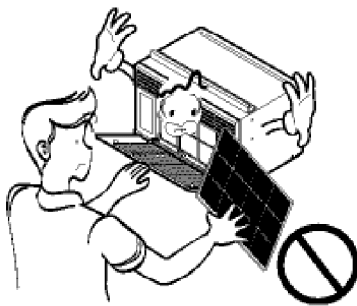

**No bloquee la entrada o la salida de aire.**

- Puede causar fallos en la unidad o accidentes.

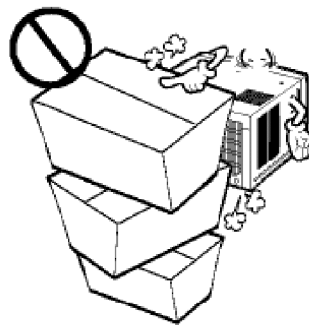

**Asegúrese de que la caja externa no está dañada por los años o desgaste.**

- Si se deja la unidad averiada, hay posibilidad de daños debido a que esta puede caer. Hay responsabilidad sobre el daño debido a falla del producto.

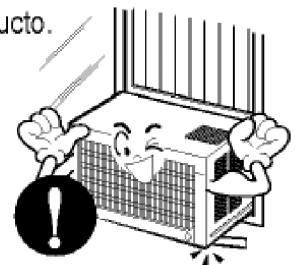

**■ Funcionamiento**

**Al momento de su instalación, evite que se contacte con los bordes afilados.**

- Hay riesgo de lesiones personales.

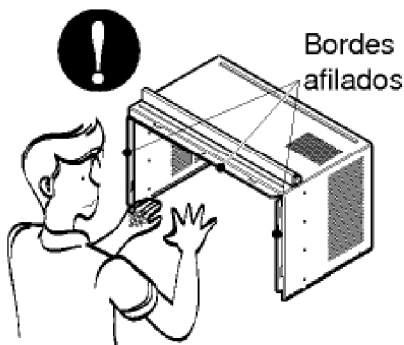

**Sostenga el enchufe por el cuerpo (no del cable) cuando lo saque.**

- Puede causar descarga eléctrica y daño.

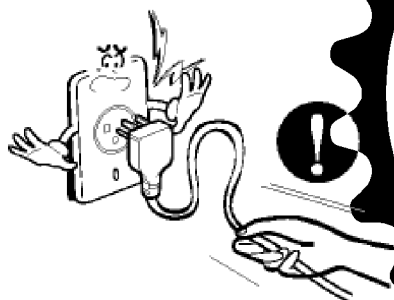

**Desconecte el interruptor principal de energía cuando no lo esté usando.**

- Prevenga un arranque accidental y la posibilidad de lesiones.

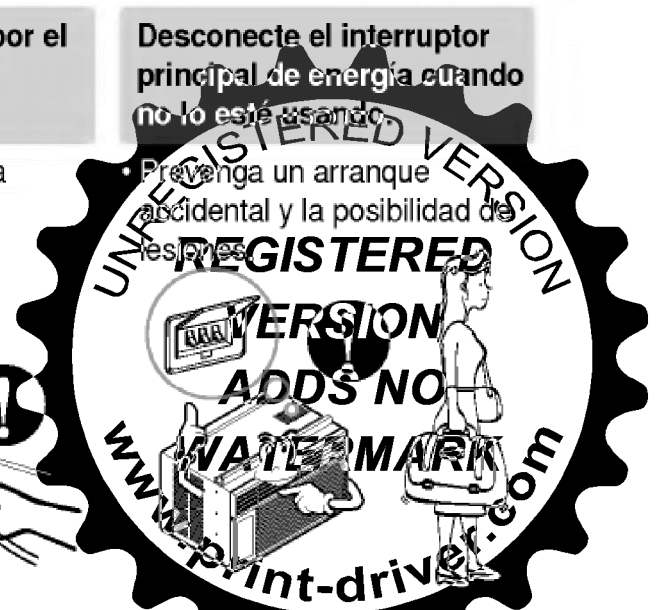



No coloque objetos sobre el cable de corriente y cuide que el cable no quede presionado.

- Hay peligro de incendio o de descarga eléctrica.

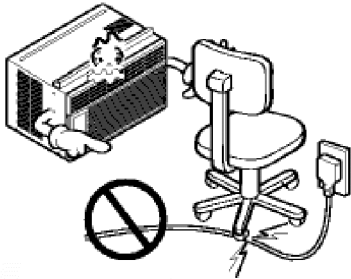

Si entra agua a la unidad, gire el interruptor principal del artefacto. Tome contacto con el centro de servicio después de desconectar el enchufe del tomacorriente.

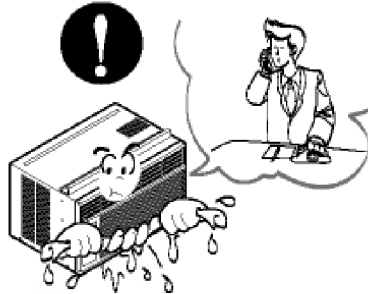

No limpie la unidad de aire acondicionado con agua.

- Puede entrar agua en la unidad y disminuir la aislación. Puede causar una descarga eléctrica.

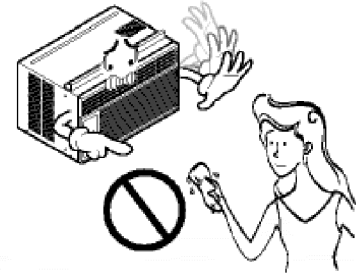

Cuando limpie la unidad, asegúrese primero de que estén desconectados la energía y el interruptor.

- Como el ventilador gira a alta velocidad cuando está funcionando, puede causar lesiones.

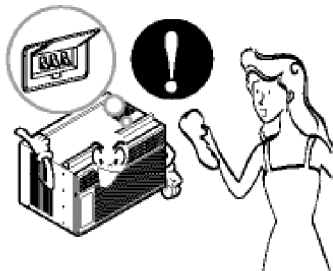

No coloque una mascota o una planta donde quede expuesto al flujo directo de aire.

- Este puede causar lesiones o daños en la mascota o la planta.



No use la unidad para propósitos especiales tales como animals o vegetales, máquinas de precision u objetos de arte.

- Puede causar daño a los animales o vegetales y pérdida de objetos.

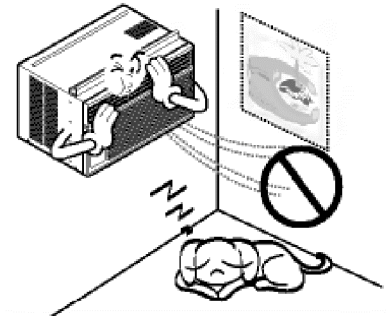

Siempre asegure los filtros al insertarlos. Límpielos cada dos semanas.

- El funcionamiento sin filtros puede dañar la unidad.

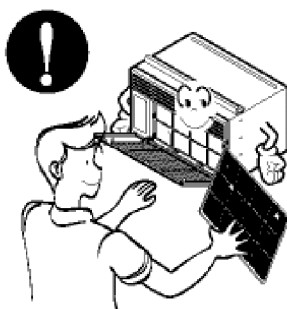

Use una paño suave para limpiar. No use ceras, solventes o un detergente fuerte

- La unidad del aire acondicionado puede deteriorarse, cambiar de color, o desarrollar manchas en la superficie.

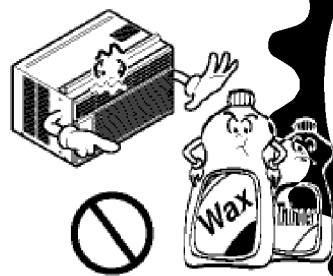

No beba el agua drenada del acondicionador de aire. No dirija el flujo de aire sólo a los ocupantes de la habitación.

- Contiene elementos que pueden ser nocivos para su salud. / Esto puede dañar su salud.



Controles

Los controles serán como alguno de los siguientes.

**NOTA**  : Opcional

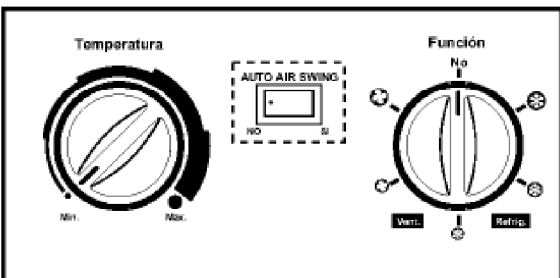
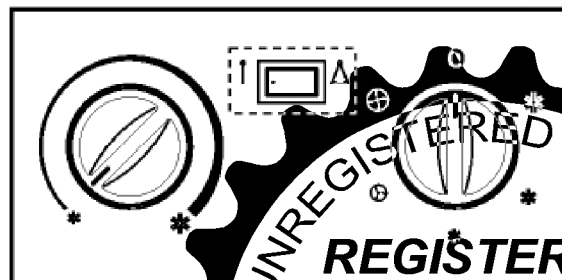
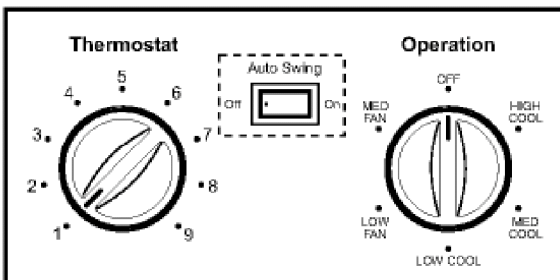
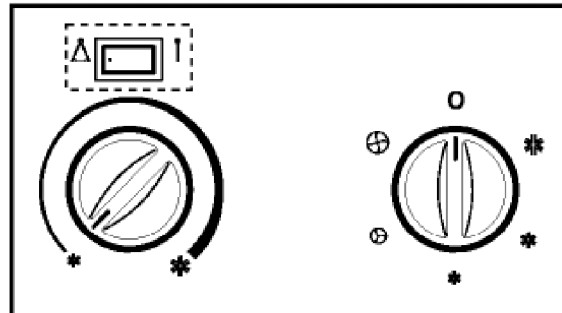
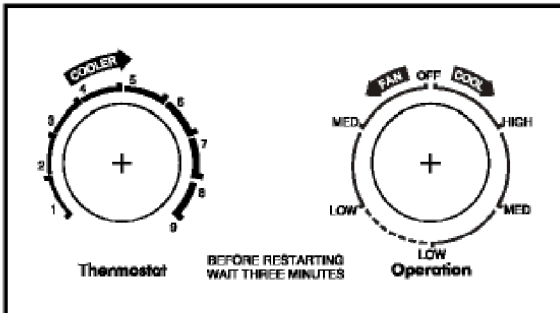
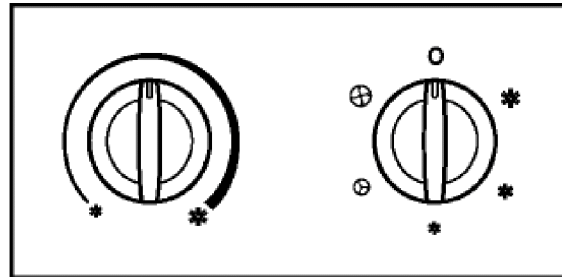
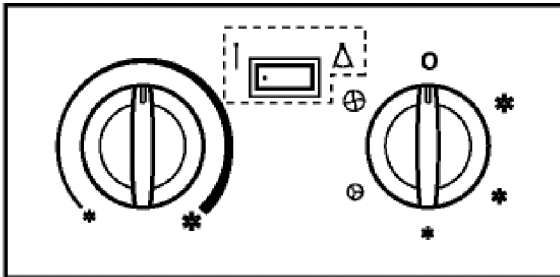
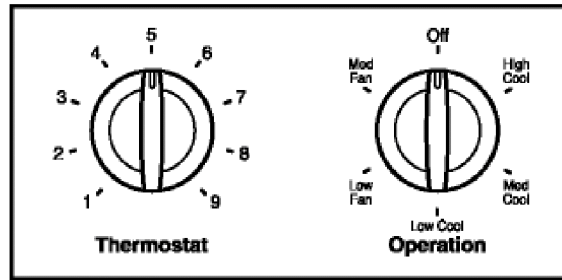
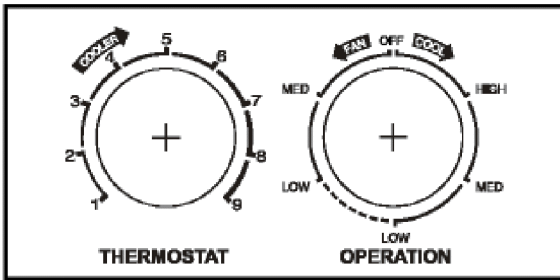

## ■ OPERATION (FUNCIONAMIENTO)

**High Cool** ❄️ (Enfriamiento Alto), **Med Cool** ❄️ (Enfriamiento Medio) y **Low Cool** ❄️ (Enfriamiento Bajo) enfrían con distintas velocidades del ventilador. **Med Fan** ⌚ (Ventilador Medio) o **Low Fan** ⌚ (Ventilador Bajo) proporcionan circulación del aire y filtrado sin enfriamiento. **Off** ○ (Desactivado) desconecta el acondicionador de aire.

**NOTA** : Si cambia el conmutador desde una configuración de enfriamiento a OFF o a una configuración de ventilador, espere 3 minutos como mínimo antes de volver a conectar a una configuración de enfriamiento.

### **Descripciones del Enfriamiento**

**Para una Enfriamiento normal** – Seleccione **High Cool** o **Med Cool** con el mando **Operation** en el punto medio del mando **Thermostat**.

**Para una Enfriamiento máximo** – Seleccione **High Cool** con el mando **Operation** en el número más alto disponible en su mando **Thermostat**.

**Para una Enfriamiento más suave y durante las horas nocturnas** – Seleccione **Low Cool** con el mando **Operation** en el punto medio del mando **Thermostat**.

## ■ THERMOSTAT (TERMOSTATO)

El **THERMOSTAT** se utiliza para mantener la temperatura de la habitación. El compresor se apagará y encenderá de forma cíclica para mantener la habitación con el mismo nivel de confort. Cuando gire el mando a un número mayor (hacia la derecha), el aire se hará más frío.

Las posiciones **5** o **6** (posición media del arco) es una configuración normal para unas condiciones medias.

## ■ AUTO SWING (OSCILACIÓN AUTOMÁTICA) (Opcional)

El interruptor Auto Swing controla la dirección horizontal del aire mediante un sistema de oscilación (no en todos los modelos).

ON ( ⚙️ ): La oscilación automática está en funcionamiento

OFF ( ⬆️ ): la oscilación automática no está en funcionamiento



**ATENCIÓN** : Cuando el acondicionador de aire ha estado realizando su función de enfriamiento y se desconecta o pasa a la posición de ventilador, espere como mínimo 3 minutos antes de volver a ajustarlo para enfriamiento.





## Controles

Los controles serán como alguno de los siguientes.

**NOTA**  : Opcional

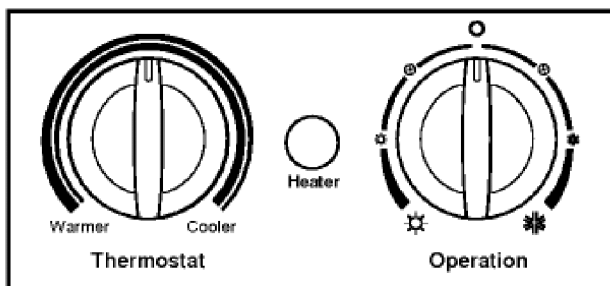
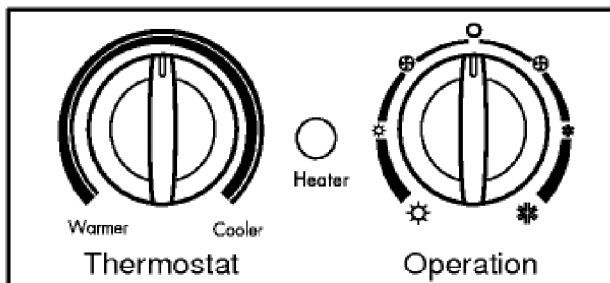
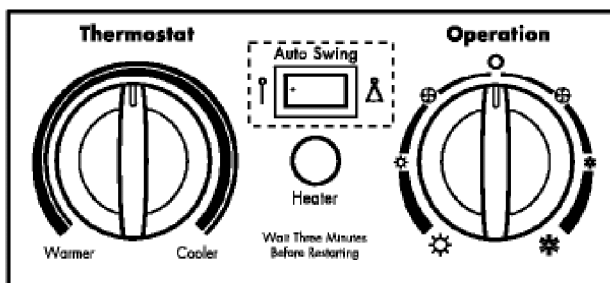
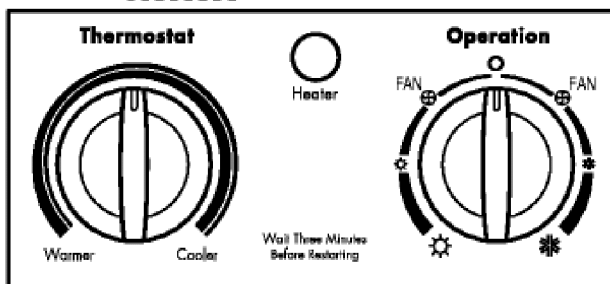

### ■ AUTO SWING (OSCILACIÓN AUTOMÁTICA) (Opcional)

ON (△) : La oscilación del aire está en funcionamiento mientras el mando OPERATION está en posición COOL o HEAT.

OFF (↑) : Detiene el funcionamiento de la oscilación de aire.

### ■ THERMOSTAT (TERMOSTATO)

Gire el control del termostato a la configuración deseada. La posición del control es una configuración normal para las condiciones habituales. Si es necesario, puede cambiar esta configuración según sus preferencias de temperatura. El termostato controla automáticamente las funciones de enfriamiento o calentamiento, pero el ventilador funciona continuamente siempre que el acondicionador de aire esté en marcha. Si la habitación está demasiado caliente, gire el control del termostato en el sentido de las agujas del reloj; si está demasiado fría, gírelo en sentido contrario.

### ■ LUZ HEATER (CALENTADOR)

Cuando la unidad está ajustada en una condición de calentamiento se enciende la luz verde. Cuando se acumula escarcha en el intercambiador térmico del exterior, el desescarchado se realiza automáticamente y la luz verde se apaga. La unidad puede emitir un "silbido" y el motor del ventilador se apaga entre 1 y 10 minutos. Esta circunstancia no debe ser considerada un problema. Tras el desescarchado, la operación de calentamiento comienza de nuevo.

### ■ OPERATION (FUNCIONAMIENTO)

OFF (APAGADO) : (○) : Apaga el acondicionador de aire.

LOW FAN (⊗) : El ventilador funciona a baja velocidad sin enfriamiento (CALENTAMIENTO).

LOW COOL (✱) : Enfriamiento con un funcionamiento del ventilador a baja velocidad.

HIGH COOL (✱) : Enfriamiento con un funcionamiento del ventilador a alta velocidad.

LOW HEAT (☀) : Calentamiento con un funcionamiento del ventilador a baja velocidad.

HIGH HEAT (☀) : Calentamiento con un funcionamiento del ventilador a alta velocidad.



**ATENCIÓN:** Cuando el acondicionador de aire ha estado operando en enfriamiento y se desconecta o se ajusta a una posición de ventilador, espere 3 minutos como mínimo antes de volver a ajustarlo para enfriamiento.

Los controles tendrán el aspecto de los siguientes esquemas.

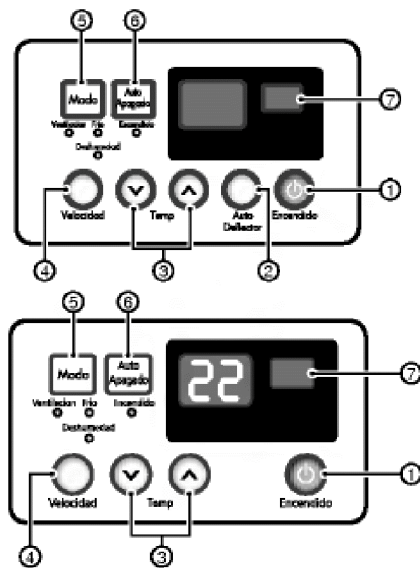

## CONTROL REMOTO

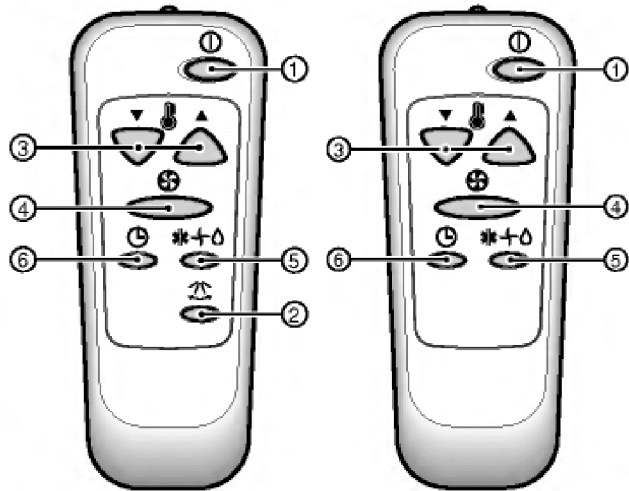

## Controles



**ATENCIÓN :** La unidad de Control Remoto no funcionará adecuadamente si la ventanilla del sensor del acondicionador de aire recibe luz demasiado fuerte o si hay obstáculos entre la unidad de Control Remoto y el acondicionador de aire.

### 1. BOTÓN DE LA CORRIENTE

Se pone en marcha. Cuando este botón está apretado, se detiene apretándolo de nuevo.

### 2. AUTO DEFLECTO (Opcional)

Las aletas se mueven verticalmente por un sistema automatico y se paran cuando presiona el botón otra vez.

### 3. BOTÓN DE SELECCIÓN DE LA TEMPERATURA DE LA HABITACIÓN

Controle la temperatura de la habitación en una escala entre 16 °C y 30 °C.

### 4. SELECTOR DE LA VELOCIDAD DEL VENTILADOR

Seleccione la velocidad del ventilador en tres pasos [Alto(F3) → Bajo(F1) → Medio(F2) → Alto(F3)...]

### 5. BOTÓN DE SELECCIÓN DEL MODO OPERACIONAL

Seleccionar con este botón los modos para Refrescar, Ventilar y Deshumedecer.

### 6. BOTÓN ON/OFF TIMER

Ponga la hora de empezar y terminar el funcionamiento. El timer está preajustado por una hora.(1~12Horas)

### 7. RECEPTOR DE SENAL

## AUTO-ARRANQUE

En caso de fallo de la corriente eléctrica, la unidad funcionará como antes cuando vuelve la corriente.

## Como Insertar las Baterías Part que Opere el Control Remoto

1. Remueva la tapa que se encuentra en la parte trasera del control remoto en la dirección que indica la flecha.
2. Inserte 2 pilas esté seguro de colocarlas en la polaridad que especifica en el dibujo grabado en el control.
3. Deslice nuevamente la tapa como indica la flecha para cerrar el compartimiento de las pilas.

- NO USE BATERIAS RECARGABLES
- CUANDO NO UTILICE EL CONTROL POR PERIODOS LARGOS NO DEJE LAS PILAS EN EL INTERIOR DEL CONTROL

Controles adicionales e información importante.

## Ventilación

La palanca de ventilación deberá estar en la posición CLOSE (Cerrado) para poder mantener las mejores condiciones de enfriamiento.

Cuando se necesite aire fresco en la habitación, coloque la palanca de ventilación en la posición OPEN (Abierto). El amortiguador se abre y se descarga el aire de la habitación.

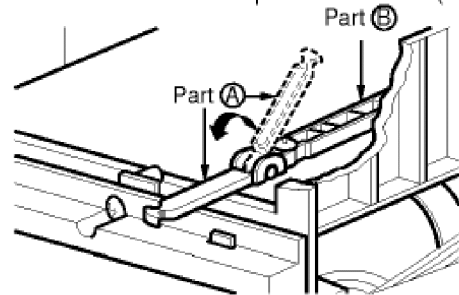
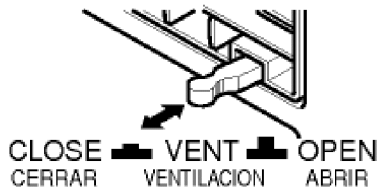

**NOTA** : Antes de usar la característica de ventilación, coloque la palanca como se muestra. Primero jale hacia abajo la parte ① para que quede en una línea horizontal con la parte ②.

## Como controlar la direccion del aire

La dirección del aire frío puede ser controlada cuando usted lo desee ajustando los niveladores horizontales y verticales.

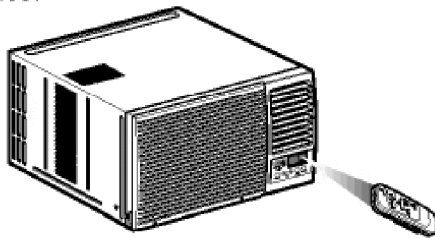

- **Control de Dirección del Aire Horizontal**

La dirección de aire horizontal se ajusta moviendo el nivelador vertical en dirección derecha o izquierda.

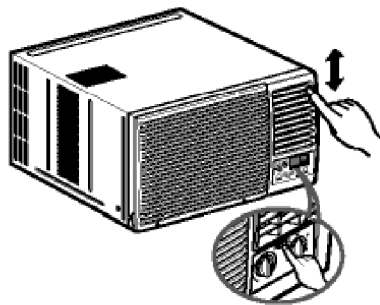

- **Control de Dirección del Aire Vertical**

La dirección de aire vertical es ajusta moviendo la rejilla horizontal.

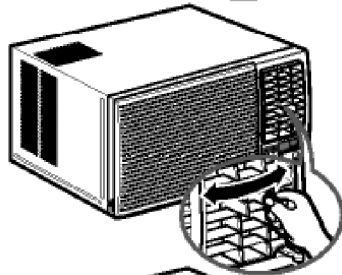

- **Modelos de Vuelta Automática**

La dirección del aire horizontal es automáticamente controlada ajustando el interruptor de VUELTA AUTOMATICA a la posición de ENCENDIDO.

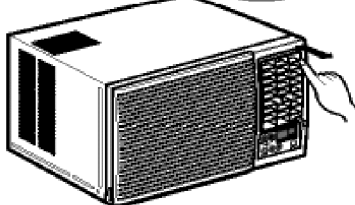



## Como colocar la charola de purga (Para algunos modelos)

El aire acondicionado utiliza un método de purga adecuado en donde el agua condensada (humedad retirada del aire) se purga al exterior.

En climas demasiado húmedos (y para modelos de ciclo invertido en la modalidad de inversión) el agua condensada excesiva que se retira del aire puede ocasionar que se recolecte algo de agua. Para eliminar este exceso de agua, puede instalar una charola de purga como se detalla a continuación.

1. Tome la charola de purga que se localiza en la descarga de aire o en la barrera.
2. Retire el orificio de hule de la charola de la base. (para algunos modelos).
3. Instale la charola de purga en el extremo izquierdo del gabinete con 4 (o 2) tornillos.
4. Conecte la manguera de purga en la descarga localizada en el fondo de la charola de purga. Puede adquirir la manguera o tubería de purga localmente para satisfacer sus necesidades particulares (No se incluye la manguera de purga).

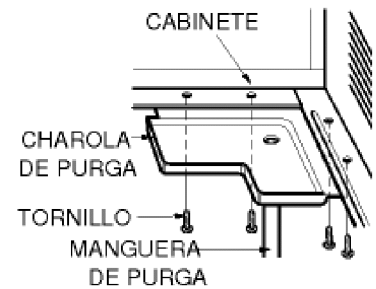

## Como conectar una manguera de purga

Existe una manguera de purga incluida en la parte de atrás de la unidad de aire acondicionado.

Elija un método de purga de acuerdo a lo siguiente.

1. Retire el orificio de hule de la charola de la base. (para algunos modelos).
2. Conecte una manguera de purga al tubo de purga como se muestra en la Figura 1.
3. Conecte un codo de tubo a la tubería de purga, después conecte una manguera de purga al codo de tubo como se muestra en la Figura 2.

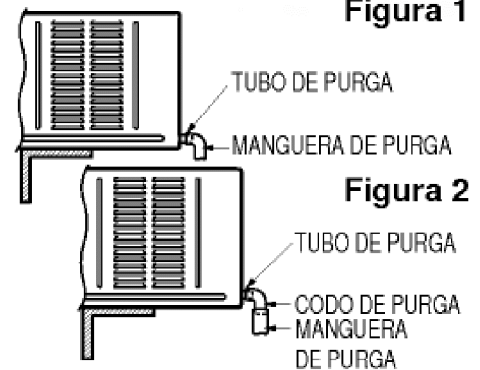

### Instrucciones de Funcionamiento

## Ajuste de la Dirección del Flujo de Aire

APAGUE EL AIRE ACONDICIONADO Y SAQUE EL ENCHUFE DEL TOMA CORRIENTE DE LA PARED.

### Laminillas de la parte exterior

Los arrollamientos de la parte exterior del aire acondicionado deben ser revisados regularmente. Si ellos están obstruidos con suciedad u hollín, deben ser profesionalmente limpiados con vapor, un servicio disponible a través de su proveedor.



## Limpeza del filtro de aire

El filtro de aire deberá revisarse cuando menos dos veces al mes para verificar si es necesario limpiarlo. Las partículas atrapadas en el filtro podrían acumularse y bloquear el flujo de aire. Esto reduce la capacidad de enfriamiento y también ocasiona la acumulación de escarcha en los serpentines de enfriamiento.

1. Abra la rejilla hacia arriba tirando la parte inferior de la rejilla de entrada (a). En otro caso, usted puede abrir la rejilla de entrada hacia abajo tirando la parte superior de la rejilla de entrada.(b)
2. Retire el filtro de aire del ensamblaje de la parrilla delantera jalando el filtro de aire ligeramente hacia arriba.
3. Lave el filtro de aire usando agua tibia a menos de 40°C (104°F).
4. Sacuda suavemente el exceso de agua del filtro completamente. Vuelva a colocar el filtro.

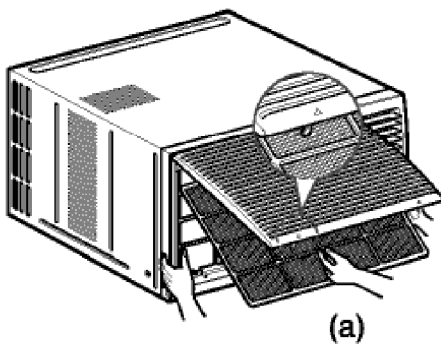

(a)

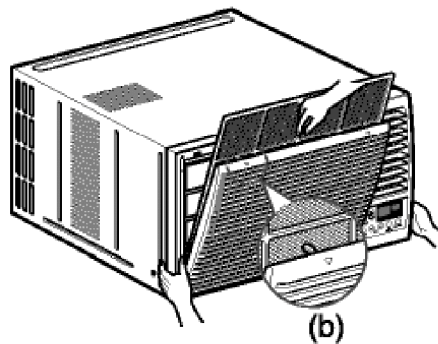

(b)

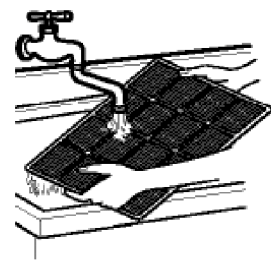

(c)

**NOTA** : La marca Δ de la rejilla de entrada significa la dirección abierta.



**PRECAUCION: NO OPERE** el aire acondicionado sin filtro ya que la suciedad y las pelusas obstruirán el filtro y se reducirá la eficiencia del funcionamiento.

## Como instalar la parrilla delantera en el gabinete

1. Jale hacia abajo la parrilla delantera desde la parte superior del gabinete.
2. Oprima las puntas de la parrilla delantera hacia el gabinete para insertar las lengüetas de la parrilla delantera en el gabinete.
3. Abra la parrilla de admisión.
4. Apriete el tornillo a través de la parrilla delantera dentro en la placa de evaporador.
5. Cierre la parrilla de admisión.

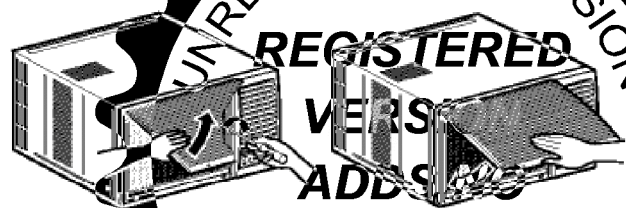
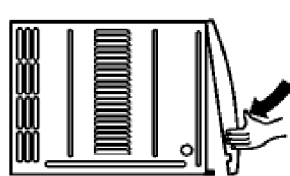
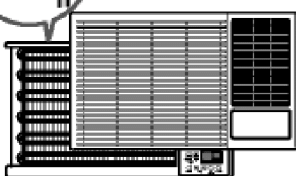



Conocer el nombre de las partes antes de instalar el aire, lo ayudará a entender mejor el proceso de instalación.

## Características

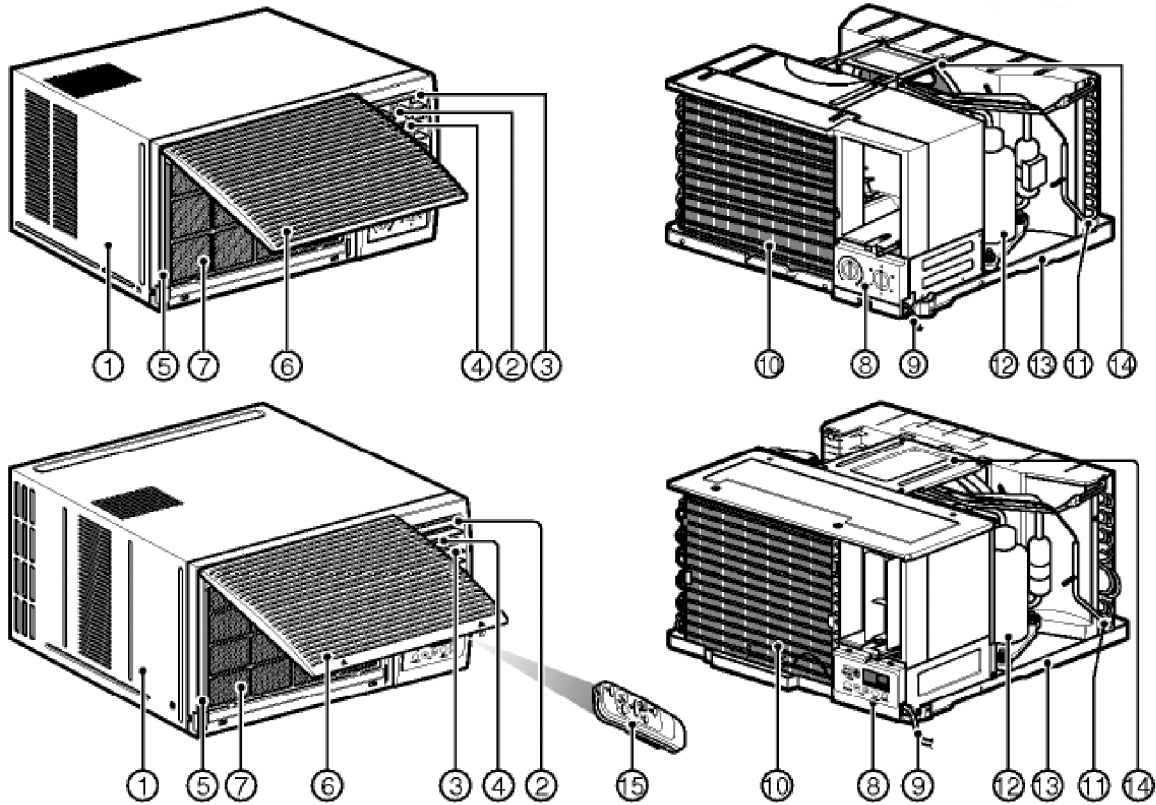

- |  |  |                    |
|--|--|--------------------|
| 1. GABINETE  | 4. DESCARGA DE AIRE                          | 10. EVAPORADOR     |
| 2. DEFLECTOR DE AIRE<br>HORIZONTAL (REJILLA<br>VERTICAL) | 5. REJILLA FRONTAL                           | 11. CONDENSADOR    |
| 3. DEFLECTOR DE AIRE<br>VERTICAL (REJILLA<br>HORIZONTAL) | 6. ENTRADA DE AIRE<br>(REJILLA PARA ENTRADA) | 12. COMPRESOR      |
|  | 7. FILTRO DE AIRE                            | 13. PLATO DE BASE  |
|  | 8. PANEL DE CONTROL                          | 14. ABRAZADERA     |
|  | 9. CABLE DE ALIMENTACION                     | 15. CONTROL REMOTO |

## Accesorios de Instalación

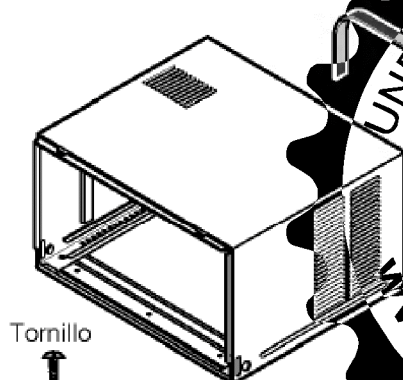

Tornillo  
↑



Lea completamente y siga paso a paso.

- El aparato será instalado de acuerdo con las regulaciones de cableado del país.
- Si no usa un enchufe de alimentación, proporcione un cortacircuitos entre la fuente de energía y la unidad como la siguiente figura.

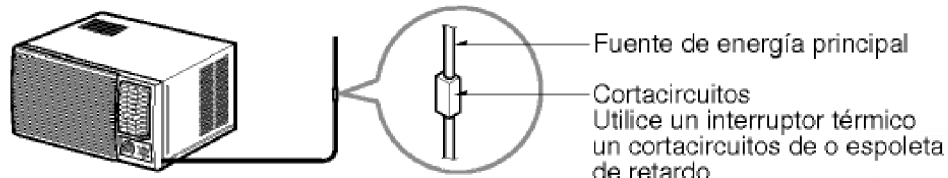

## Seleccione la mejor ubicación

1. Para prevenir vibración y ruidos, asegúrese de que la unidad sea instalada seguramente y firmemente.
2. Instale la unidad en un lugar donde no sea expuesta al sol directo.
3. No debe haber obstáculos tales como una cerca o pared, dentro de 50cm de la parte posterior del gabinete porque obstruiría la radiación de calor del condensador. La restricción del aire del exterior reducirá mucho la eficiencia del enfriamiento del aire acondicionado.
4. Instale la unidad un poco oblicuamente hacia afuera para no dejar escapar el agua condensado a la habitación (aproximadamente 10-15mm o 1/4 ampolla con nivel).

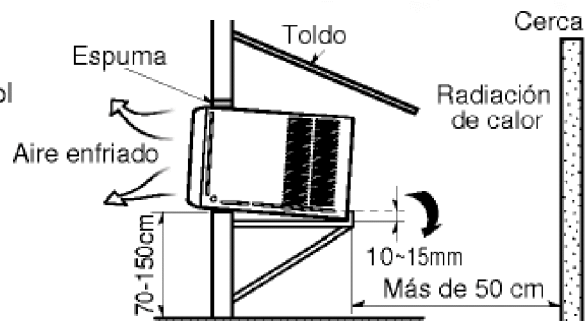

**PRECAUCION:** Todas las rejillas laterales del gabinete deben quedar expuestas al exterior de la estructura.

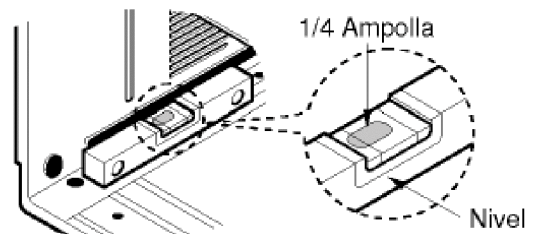

## Remueva el aire acondicionado de la caja

1. Remueva 2 tornillos de la parte posterior de la caja.
2. Remueva 2 tornillos en cada lado de la caja. Guárdelos para usar después.
3. Deslice el aire acondicionado de la caja agarrando la asa del plato de base y tirando hacia adelante mientras está asegurando la caja.
4. Antes de volver a instalar el aire acondicionado en la caja, remueva el bloque de uniceil blanco del compresor (en algunos modelos).

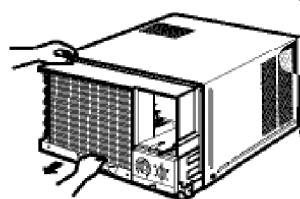
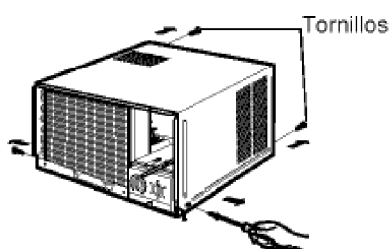

## Instale el Aire acondicionado en la Caja

1. Deslice el aire acondicionado a la caja.  
Reinstale 2 tornillos removidos antes en cada lado de la caja.

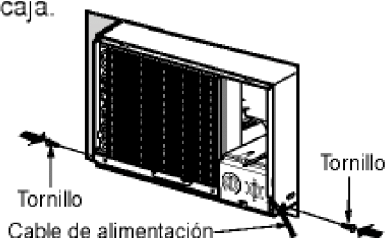

**PRECAUCION: El cable de alimentación debe ser conectado a un circuito independiente. El cable verde debe ser conectado a tierra.**

2. Llene la espuma entre el tope de la unidad y la pared para prevenir que el aire e insectos entren en la habitación.

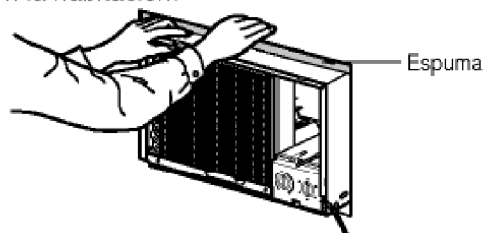

3. Antes de instalar la rejilla frontal, tire la palanca de respiradero localizada encima de los controles de la unidad como lo enseñado.

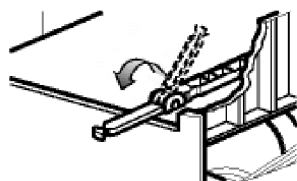

5. Instale la rejilla frontal a la caja insertando las lengüetas en la rejilla en las ranuras en el frente de la caja. Empuje la rejilla en la unidad hasta que se cierren de golpe.

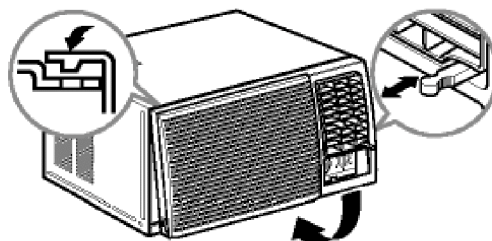

Cuando usted despegue la rejilla frontal de la caja, empuje la rejilla a su lado derecho y tírela hacia usted.

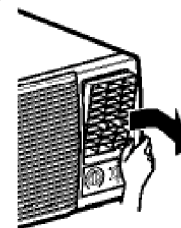

6. Levante la rejilla de entrada y asegure la rejilla frontal con un tornillo y baje la rejilla de entrada.

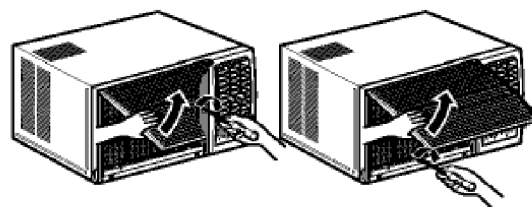

## Use la rejilla de entrada reversible

1. Si usted desea sacar el filtro por abajo, abra la rejilla de entrada ligeramente. Separe la parte enganchada insertando la punta del destornillador de tipo "X" para desensamblar la rejilla de entrada desde la rejilla frontal. Gire la rejilla de entrada 180 grados e inserte los ganchos en los huecos inferiores del rejilla frontal. Luego, inserte el filtro.
2. Si usted desea sacar el filtro por arriba, use la rejilla de entrada reversible sin cambio. (La rejilla está instalada para tal efecto.)

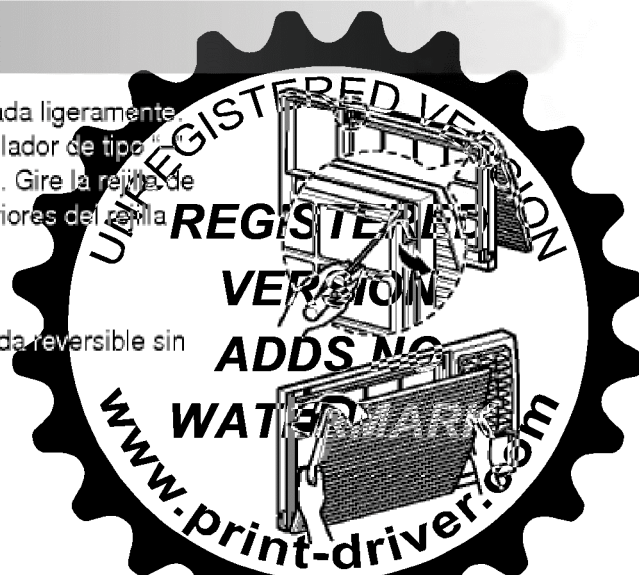

*Tips para la resolución de problemas*

*¡Ahorre tanto el tiempo como el dinero!*

*Si revisa el siguiente cuadro primero, seguramente usted no necesitará llamar al servicio técnico frecuentemente.*

**Operación Normal**

- Usted puede oír ruido agudo por el impacto causado por el agua que es recogida y lanzada contra el condensador cuando llueve o hay humedad muy alta. Esta característica de diseño ayuda a remover la humedad y mejorar la eficiencia.
- Usted puede oír el sonido de golpe del termostato cuando el compresor pase por el ciclo de encendido y de apagado.
- El agua se coleccionará en el plato de base cuando llueva o haya alta humedad. El agua puede rebosar y gotear de la parte exterior de la unidad.
- El ventilador puede operar aun cuando el compresor no opere.

**Operación Anormal**

Problema	Posibles causas	Qué hacer
<b>El aire acondicionado no pone en marcha.</b>	■ El aire acondicionado está desconectado.	• Asegúrese de que el enchufe del aire acondicionado sea insertado completamente en la toma.
	■ El fusible está fundido/ El cortacircuitos está disparado.	• Cheque el fusible/ caja de cortacircuitos y reemplace el fusible o reajuste el cortacircuitos.
	■ Falla de alimentación	• Si la falla de alimentación ocurre, posicione el control de modo a <b>APAGADO</b> . Cuando la energía sea restaurada, espere 3 minutos para reiniciar el aire acondicionado para prevenir la sobrecarga del compresor.
<b>El aire acondicionado no enfría como se debe.</b>	■ La corriente de aire está obstruida.	• Asegúrese de que no exista ni cortinas, ni persianas ni muebles bloqueando el frente del aire acondicionado.
	■ No se ajusto el THERMOSTATO en el nivel adecuado (suficientemente alto)	• Gire el botón a un número más alto. El ajuste más alto proporciona el enfriamiento máximo.
	■ Coloque el control de TEMPERATURA en un número más alto.	• Gire el control de TEMPERATURA a un número más bajo.
	■ El filtro de aire está sucio.	• Limpie el filtro por lo menos cada 2 semanas. Vea la sección de las instrucciones de operación.
	■ La habitación pudo haber estado demasiado caliente.	• Cuando el aire acondicionado sea encendido, usted debe esperar por un tiempo hasta que la habitación se ponga fresca.
	■ El aire frío está escapando.	• Revise si está abierto el control de piso de calefacción y el aire frío regresa. • Ajuste el respiradero del aire acondicionado a la posición cerrada.
<b>El aire acondicionado congela.</b>	■ Se congelaron las laminillas de enfriamiento.	• Vea "El aire acondicionado congela" abajo.
	■ El hielo obstruye la corriente de aire e impide que el aire acondicionado enfríe adecuadamente la habitación.	• Ajuste el control de modo en Ventilación Mediana o Enfriamiento Alto con el termostato en 1 o 2 (El lado izquierdo). • Ajustar el control de modo en 'Ventilación alta' o 'Enfriamiento alto' con la temperatura alta.





## Fuente de corriente

---

- **MODELO:** W121CA TSC2/W091CA TSG0

Esta unidad requiere una alimentación eléctrica monofásica con hilo a tierra con un voltaje de 115V, 60Hz, de corriente alterna.

- **MODELO:** W122CA TSC0/W092CA TSG0/W182CA TSN0/W182CM TSN0  
W242CA TSN0/W242CM TSN0

Esta unidad requiere una alimentación eléctrica monofásica con hilo a tierra con un voltaje de 220V, 60Hz, de corriente alterna.

## Instalación (para 60 Hz)

---

- Requisitos de la instalación eléctrica para seguridad personal:
- Este aparato deberá conectarse debidamente a tierra.
- No corte ni elimine en ninguna circunstancia la tercera espiga del cordón eléctrico.
- Recomendamos que no utilice cordón de extensión o adaptador con este aparato.
- Siga los códigos eléctricos nacionales o los códigos y ordenanzas locales.
- Si el suministro de corriente eléctrica no cumple las especificaciones antes mencionadas llame a un electricista autorizado.
- El cableado de aluminio de las casas puede plantear problemas especiales consulte con electricista autorizado.
- Esta unidad requiere de un circuito separado, que sirva sólo para esta aplicación.

## Fabricante

---

(Oficina) LG Electronics Inc., LG Twin Towers, 20, Yoido-dong, Youngdungpo-gu,  
Seúl 150-606, Corea Tel: 82-2-3777-7974

(Fábrica) LG Changwon 2nd fábrica, 76, Seong San Dong, Changwoncity,  
Gyeong Nam, 641-713, Corea Tel: 82-55-269-3480

## Importador

---

LG Electronics México S.A de C.V. Av. Sor Juana Ines de la Cruz No 555. Col. San Lorenzo,  
Tlalnepantla, Edo de Mex. Tel: 5321 1900





Nota





P/No.: 3828A20877B

Printed in China

After reading this manual, keep it in a place easily accessible to the user for future reference.

## Free Manuals Download Website

<http://myh66.com>

<http://usermanuals.us>

<http://www.somanuals.com>

<http://www.4manuals.cc>

<http://www.manual-lib.com>

<http://www.404manual.com>

<http://www.luxmanual.com>

<http://aubethermostatmanual.com>

Golf course search by state

<http://golfingnear.com>

Email search by domain

<http://emailbydomain.com>

Auto manuals search

<http://auto.somanuals.com>

TV manuals search

<http://tv.somanuals.com>