

LCD TV | PLAZMA TV HASZNÁLATI ÚTMUTATÓ

LCD TV-TÍPUSOK

32LT7*

37LT7*

42LT7*

PLAZMA TV-TÍPUSOK

42PT8*

50PT8*

Kérjük, gondosan olvassa el az útmutatót a készülék üzembe helyezése előtt.

Az útmutatót őrizze meg későbbi használatra.

Jegyezze fel a készülék típuskódját és gyári számát. Ezeket a hátsó burkolaton található címkén láthatja. Ezekre a kódokra szüksége lesz, ha a készülék javításra szorul.

TARTOZÉKOK

Ellenőrizze, hogy az alábbi tartozékokat tartalmazza-e a TV csomagja. Amennyiben bármelyik tartozék hiányzik a csomagból, vegye fel a kapcsolatot azzal a viszonteladóval, ahol a terméket vásárolta.

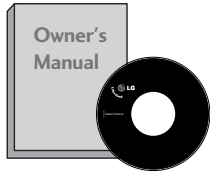

Használati útmutató



Tápkábel

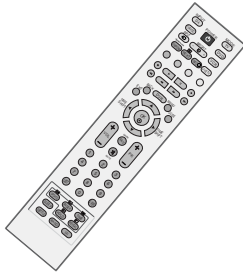

Távírányító

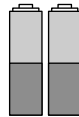

Elemek



Törőkendő

A képernyő tisztítására használható. Ez a funkció nem minden típus esetén áll rendelkezésre.

Ha a készülék burkolata koszos vagy ujjlenyomatos, a készülékhez kapott tisztítókendővel óvatosan törölje le.

A foltok eltávolításakor ne dörzsölje durván a felületet. Legyen óvatos, mert a túl erős dörzsölés hatására a készülék megkarcolódhat vagy a színe megváltozhat.

PLAZMA TV-TÍPUSOK



2 db fali konzol
Ez a funkció nem minden típus esetén áll rendelkezésre.



2 db szemes csavar
Ez a funkció nem minden típus esetén áll rendelkezésre.

LCD TV-TÍPUSOK



2 db TV-konzol
2 db fali konzol
Ez a funkció nem minden típus esetén áll rendelkezésre.



2 db csavar
Ez a funkció nem minden típus esetén áll rendelkezésre.



Kábeltartó kapocs
Rendezze el a kábeleket a kábeltartó kapocs segítségével. Ez a funkció nem minden típus esetén áll rendelkezésre.



Kábelvezető

csak a 81 és a 94 cm-es LCD TV típusok esetén



4 db csavar az állvány összeszereléséhez (▶ 9. oldal)

csak 32/37LT7*



1-es csavar
(Lásd a 9. oldalon)

TARTALOM

TARTOZÉKOK	1
------------------	---

ELŐKÉSZÜLETEK

Home (Fő) menü	4
AZ ELŐLAPON TALÁLHATÓ KEZELŐSZERVEK ..	5
A HÁTSÓ PANNELL KAPCSOLATOS TUDNIVALÓK ..	7
Az állvány felállítása	9
A TV-KÉSZÜLÉK ASZTALRA SZERELÉSE (csak a 32/37LT7* típus esetén)	9
A TV-KÉSZÜLÉK FALRA SZERELÉSE	10
A KÁBELEK ELRENDEZÉSE A HÁTLAGON ..	11
A készülék elhelyezése a talpon	13
Falra szerelés: vízszintes felszerelés	13
Antenna csatlakoztatása	14

KÜLSŐ BERENDEZÉSEK BEÁLLÍTÁSA

A HD-VEVŐ BEÁLLÍTÁSA	15
DVD beállítás.....	17
A CI-MODUL BEHELYEZÉSE	19
Videomagnó beállítása.....	20
A DIGITÁLIS AUDIOKIMENET BEÜZEMELÉSE.....	22
EGYÉB A/V-FORRÁS BEÁLLÍTÁSA	23
Számítógép beállítása	24
- A képernyő beállítása számítógépes használatra	27

TV-NÉZÉS / CSATORNÁK BEÁLLÍTÁSA

A távirányító gombjainak funkciói	31
A készülék be/kikapcsolása	33
Programválasztás	34
Hangerő beállítása	34
A képernyőn megjelenő menübeállítások kiválasztása és módosítása	35
Automatikus programbeállítás (DIGITÁLIS ÜZEMMÓDBAN)	36
Kézi programbeállítás (DIGITÁLIS ÜZEMMÓDBAN)	37
Program szerkesztése(DIGITÁLIS ÜZEMMÓDBAN) ..	38
5V ANTENNA POWER (5V TÁPELLÁTÁS AZ ANTENNÁNAK)(CSAK DIGITÁLIS ÜZEMMÓDBAN)	40
Booster (CSAK DIGITÁLIS ÜZEMMÓDBAN) ..	40
SZOFTVERFRISZÍTÉS(CSAK DIGITÁLIS ÜZEMMÓDBAN)	41
DIAGNOSTICS (DIAGNOSZTIKA) (CSAK DIGITÁLIS ÜZEMMÓDBAN)	42
CI [COMMON INTERFACE] (ÁLTALÁNOS ILLESZTŐFELÜLET)	43
ADATAI(CSAK DIGITÁLIS ÜZEMMÓDBAN)	43
Automatikus programbeállítás (ANALÓG ÜZEMMÓDBAN)	44

Kézi programbeállítás (ANALÓG ÜZEMMÓDBAN) ..	45
Finomhangolás (ANALÓG ÜZEMMÓDBAN)	46
Állomásnév hozzárendelése (ANALÓG ÜZEMMÓDBAN)	46
Program szerkesztése (ANALÓG ÜZEMMÓDBAN) ..	47
A programtáblázat behívása	49
INPUT LABEL (BEMENET CÍMKÉJE).....	50
SIMPLINK	51

DVR (DIGITÁLIS VIDEOFELVEVŐ)

Időeltolós üzemmód (élő TV-műsorok szüneteltetése és visszajátszása)	53
Azonnali felvételt készítés	56
Kézi felvétel	59
A felvett TV-műsorok listája	60
Ütemezési lista	64
Record Quality (Felvétel minősége)	65
Merevlemez formázása	66

EPG (ELEKTRONIKUS MŰSORFÜZET)(DIGITÁLIS ÜZEMMÓDBAN)

Az műsorfüzet be-/kikapcsolása	67
Program kiválasztása	67
Gombfunkciók a NOW/NEXT Guide (MOST/KÖVETKEZŐ műsor) üzemmódban	67
Gombfunkciók a 8 Days Guide (8 napos műsor- füzet) módban	68
Gombfunkciók a Date Change (Dátum módosítása) módban	69
Gombfunkciók a kibővített leírás szövegmezőjébe	69
Felvétel előugró menüje	70
Ütközés előugró menüje	70

KÉPVEZÉRLÉS

A KÉP MÉRETÉNEK (KÉPARÁNYÁNAK) BEÁLLÍTÁSA	71
ELŐRE MEGADOTT KÉPBEÁLLÍTÁSOK	
- Picture Mode (Képzüemmód) alapbeállítások ..	73
- Automatikus színtónus-beállítás (Meleg/ Közepes/ Hideg)	74
KÉZI KÉPBEÁLLÍTÁS	
- Picture Mode (Képzüemmód) – User (Egyéni) beállítás	75
- Color Tone (Színtónus) – User (Egyéni) beállítás	76

XD -KÉPJAVÍTÁSI TECHNOLÓGIA	77
XD Demo (XD-bemutató)	78
Advanced – Cinema (Speciális mozifilm) ..79	
ADVANCED (SPECIÁLIS) – BLACK LEVEL (FEKETESZINT)	80
KÉP ALAPHELYZETBE ÁLLÍTÁSA	81
Képerny kímél	82
LOW-POWER (ENERGIATAKARÉKOS) KÉPÜZEMMÓD	83

HANG ÉS NYELV BEÁLLÍTÁSA

AUTO VOLUME (AUTOMATIKUS HANGERŐ) BEÁLLÍTÁSA	84
HANG-ALAPBEÁLLÍTÁSOK – SOUND MODE (HANGÜZEMMÓD)	85
HANGBEÁLLÍTÁSOK MÓDOSÍTÁSA – USER (EGYÉNI) BEÁLLÍTÁS	86
Balansz beállítása	87
TV SPEAKERS (TV-HANGSZÓRÓK) BE/KIKAPCSOLÁSA	88
A DIGITÁLIS AUDIOKIMENET KIVÁLASZTÁSA 89 I/II	
- Sztereó/kettős vétel (Csak analóg módban) .	90
- NICAM-vétel (Csak analóg módban)	91
- A hangszóró hangkimenetének kiválasztása ..	91
Nyelv-/országválasztás a képernyőn megjelenő menübe	92
NYELV KIVÁLASZTÁSA (CSAK DIGITÁLIS ÜZEMMÓDBAN)	93

IDŐ BEÁLLÍTÁSA

Óra beállítása	94
AUTOMATIKUS BE- ÉS KIKAPCSOLÁSI IDŐZÍTŐ BEÁLLÍTÁSA	95
AUTOMATIKUS KIKAPCSOLÁS BEÁLLÍTÁSA .	96
IDŐZÓNA BEÁLLÍTÁSA	97
ALVÓ ÜZEMMÓD IDŐZÍTŐJÉNEK BEÁLLÍTÁSA	97

TARTALOMSZÚRÉS / KORLÁTOZÁSI SZINTEK

JELSZÓ MEGADÁSA ÉS A RENDSZER ZÁROLÁSA	98
TARTALOMSZÚRÉS	99

TELETEXT

Be-/kikapcsolás	100
SIMPLE Text	100
TOP Text	100
FASTEXT	101
Speciális teletext-funkciók	101

DIGITÁLIS TELETEXT

TELETEXT A DIGITÁLIS SZOLGÁLTATÁSON BELÜL	102
TELETEXT A DIGITÁLIS SZOLGÁLTATÁSBAN	102

FÜGGELÉK

HIBAEZHÁRÍTÁS	103
Karbantartás	105
A termék jellemzői	106
A TÁVIRÁNYÍTÓ PROGRAMOZÁSA	107
Távvezérlő infravörös kódja	109
Külső irányító/vezérlő egység beállítása	111

ELŐKÉSZÜLETEK

Home (Fő) menü

Ez a menü tartalomjegyzékként szolgál.

A Home (FŐ) menüből a digitális videofelvevővel rögzített műsorok listája (Recorded TV), illetve a Manual Record (Kézi felvétel), a Scheduled List (Ütemezési lista) és a TV Menu (TV menü) lehetőség érhető el.

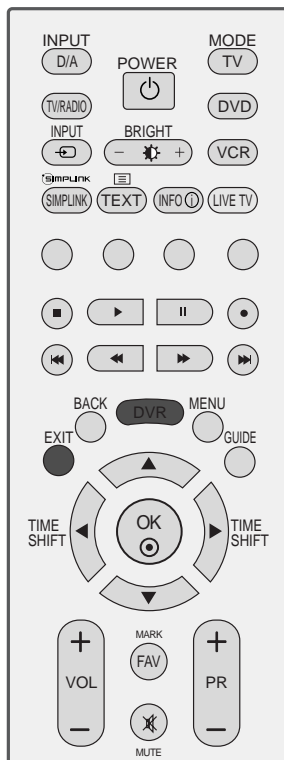

Az analóg bemenet hátralévő felvételi idejét jeleníti meg. (Analog TV, AV1, AV2, AV3)

Csak a DTV-bemenet hátralévő felvételi idejét jeleníti meg.

DVR
▶ 53. oldal

EPG
▶ 67. oldal

TV menü
▶ 35. oldal

AZ ELŐLAPON TALÁLHATÓ KEZELŐSZERVEK

- Az ábrán a készülék előlapjának egyszerűsített képe látható. Az Ön TV-készülékének előlapja némileg eltérhet az ábrán láthatótól.
- Ha a készüléken védőfólia található, akkor távolítsa el és polírozó kendővel törölje le a készüléket.

PLAZMA TV-TÍPUSOK

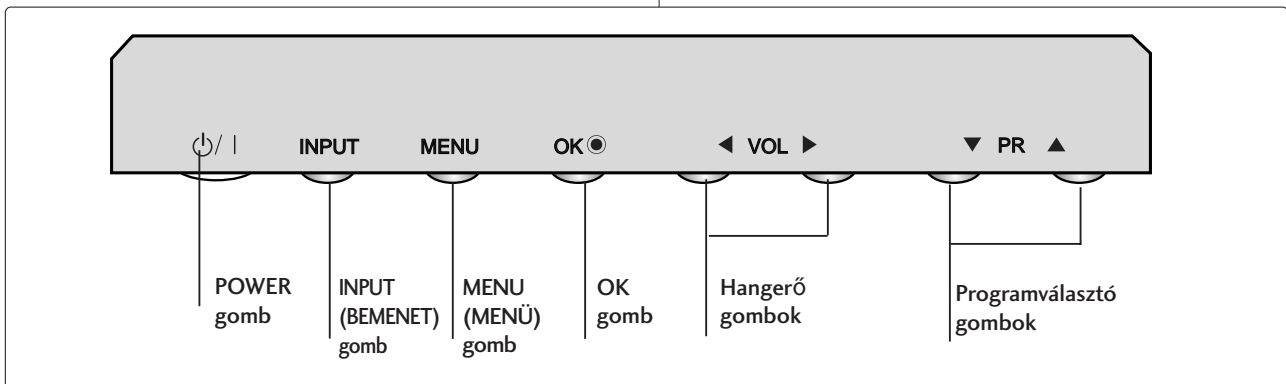
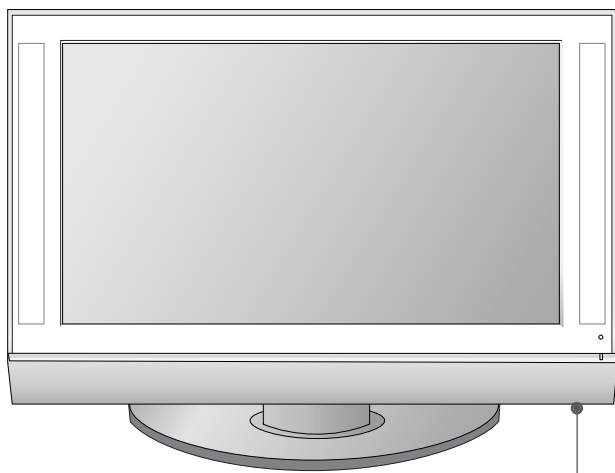

ELŐKÉSZÜLETEK

LCD TV-TÍPUSOK

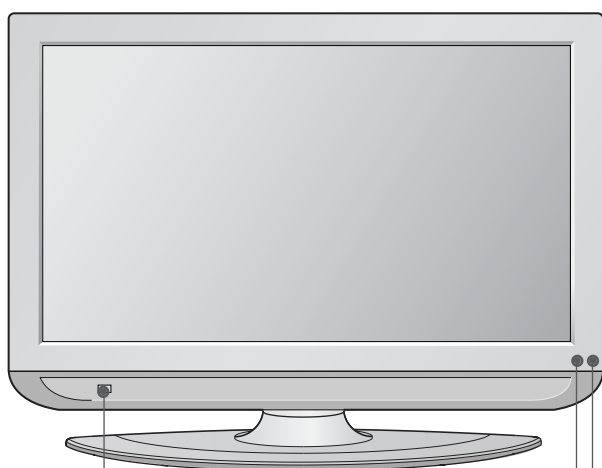

"Intelligens szem"
A környezeti viszonyoknak megfelelően állítja be a képet.

Távirányító érzékelője

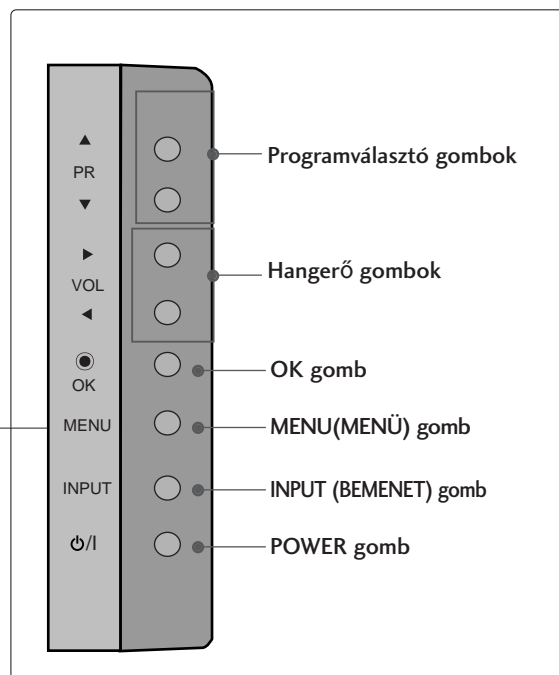

Tápellátás/készlet jelzőfény

- Készlet állapota pirosan világít.
- Zölden világít, ha a készülék be van kapcsolva.

A HÁTSÓ PANELLELEL KAPCSOLATOS TUDNIVALÓK

■ Az ábra leegyszerűsítve mutatja a hátlapot. Az Ön TV-készülékének előlapja némileg eltérhet az ábrán láthatótól.

PLAZMA TV-TÍPUSOK

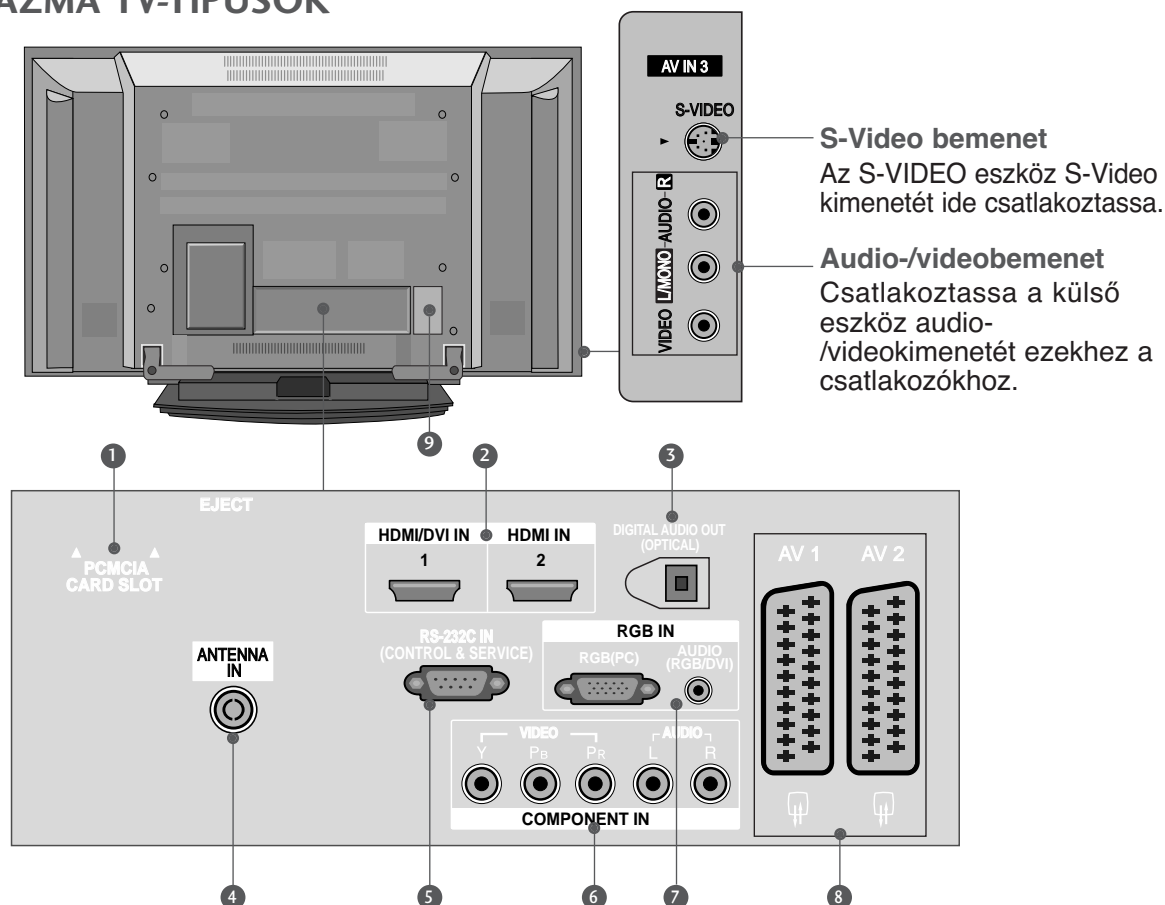

- 1 **PCMCIA-kártyafoglalat (Personal Computer Memory Card International Association)**
(Ez a funkció nem minden országban áll rendelkezésre.)
- 2 **HDMI bemenet**
A HDMI IN bemenethez HDMI-jelforrást csatlakoztathat.
A HDMI/DVI csatlakozóhoz viszont a DVI–HDMI-kábel segítségével DVI (VIDEO) jelforrást csatlakoztathat.
- 3 **DIGITAL AUDIO OUT (OPTICAL)**
Különbéle eszközök digitális audiocsatlakozóihoz.
Megjegyzés: Készenléti üzemmódban ezek a csatlakozók nem működnek.
- 4 **Antennabemenet**
Csatlakoztassa az antennajelet ehhez a csatlakozóhoz.
- 5 **RS-232C BEMENETI CSATLAKOZÓ (VEZÉRLÉS/SZERVIZ)**
Csatlakoztassa a vezérlőeszközök soros portját az RS-232C csatlakozóhoz.
- 6 **Kompozit bemenet**
A kompozit video-/audiojellel rendelkező eszközöket ezekhez a csatlakozókhoz csatlakoztassa.
- 7 **RGB/DVI-audiobemenet**
Csatlakoztassa a számítógép vagy a DTV (csak hang) monitorkimenetét a megfelelő bemeneti csatlakozóhoz.
- 8 **Euro Scart csatlakozó (AV1/AV2)**
Csatlakoztassa a külső eszköz Scart bemenetét vagy kimenetét ezekhez a csatlakozókhoz.
- 9 **Tápkábel csatlakozója**
Ez a TV-készülék váltóáramú táplálás segítségével működtethető. A névleges feszültség "A termék jellemzői" című oldalon található. A készüléket ne próbálja egyenáramú táplálással működtetni.

ELŐKÉSZÜLETEK

LCD TV-TÍPUSOK

32LT7*

37LT7*

42LT7*

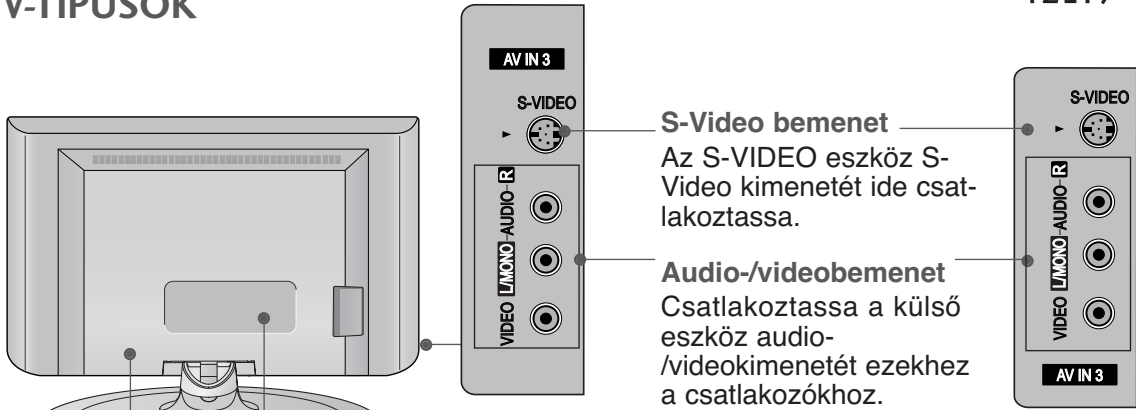

S-Video bemenet

Az S-VIDEO eszköz S-Video kimenetét ide csatlakoztassa.

Audio-/videobemenet

Csatlakoztassa a külső eszköz audio-/videokimenetét ezekhez a csatlakozókhoz.

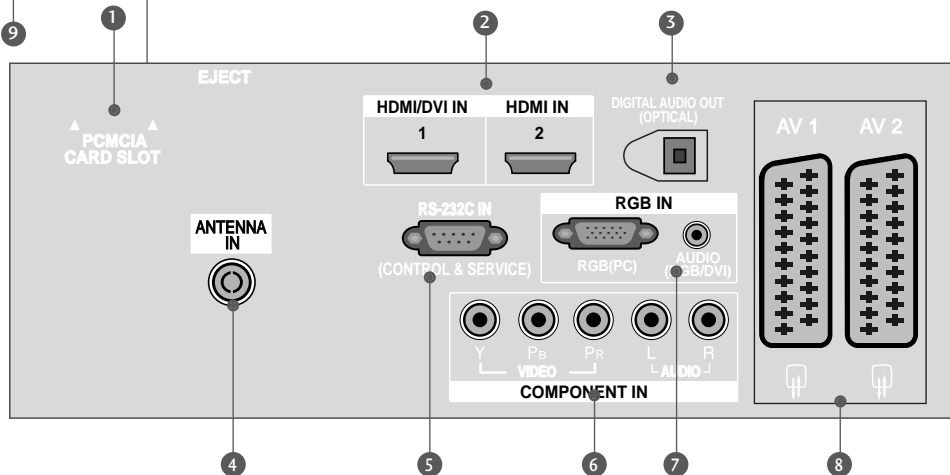

1 PCMCIA-kártyafoglat (Personal Computer Memory Card International Association)
(Ez a funkció nem minden országban áll rendelkezésre.)

2 HDMI bemenet
A HDMI IN bemenethez HDMI-jelforrást csatlakoztathat.
A HDMI/DVI csatlakozóhoz viszont a DVI-HDMI-kábel segítségével DVI (VIDEO) jelforrást csatlakoztathat.

3 DIGITAL AUDIO OUT (OPTICAL)
Különféle eszközök digitális audiocsatlakozóihoz.
Megjegyzés: Készenléti üzemmódban ezek a csatlakozók nem működnek.

4 Antennabemenet
Csatlakoztassa az antennajelet ehhez a csatlakozóhoz.

5 RS-232C BEMENETI CSATLAKOZÓ (VEZÉRLÉS/SZERVIZ)
Csatlakoztassa a vezérlőeszközök soros portját az RS-232C csatlakozóhoz.

6 Kompozit bemenet
A kompozit video-/audiojellel rendelkező eszközöket ezekhez a csatlakozókhoz csatlakoztassa.

7 RGB/DVI-audiobemenet
Csatlakoztassa a számítógép vagy a DTV (csak hang) monitorkimenetét a megfelelő bemeneti csatlakozóhoz.

8 Euro Scart csatlakozó (AV1/AV2)
Csatlakoztassa a külső eszköz Scart bemenetét vagy kimenetét ezekhez a csatlakozókhoz.

9 Tápkábel csatlakozója
Ez a TV-készülék váltóáramú táplálás segítségével működtethető. A névleges feszültség "A termék jellemzői" című oldalon található. A készüléket ne próbálja egyenáramú táplálással működtetni.

AZ ÁLLVÁNY FELÁLLÍTÁSA (csak a 81 és a 94 cm-es LCD TV típusok esetén)

- 1** Óvatosan helyezze a készüléket a képernyővel lefelé egy puha felületre, amely megóvja a készüléket és a képernyőt a sérüléstől

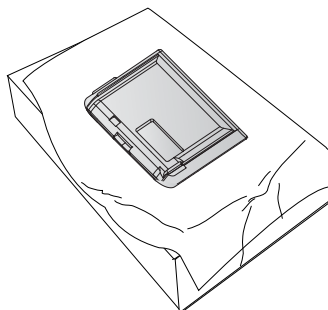

- 2** Illesse az állványt a készülékre az ábrán látható módon.

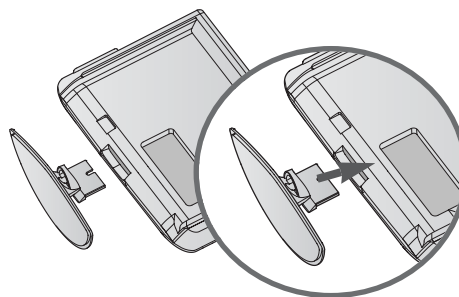

- 3** Csavarja be biztosan a négy csavart a készülék hátoldalán található lyukakba.

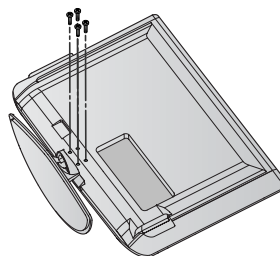

A TV-KÉSZÜLÉK ASZTALRA SZERELÉSE

(csak a 32/37LT7* típus esetén)

A készüléket rögzíteni kell az asztalhoz. Így nem lehet elmozdítani előre vagy hátra, ami személyi sérülést vagy készülékkárosodást okozhatna. Csak a kapott csavarokat használja.

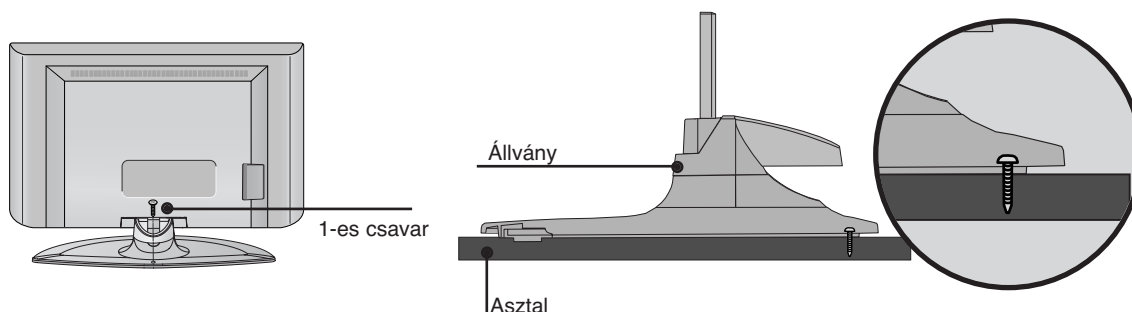

! VIGYÁZAT!

- ▶ A készüléket biztonságosan, a felszerelési előírásoknak megfelelően kell a falra/talpra szerelni, mert különben leeshet. A készülék felbillentése, rázása vagy ütése személyi sérülést okozhat!

ELŐKÉSZÜLETEK

A TV-KÉSZÜLÉK FALRA SZERELÉSE

(Ez a funkció nem minden típus esetén áll rendelkezésre.)

- A készüléket a falhoz közel állítsa fel, hogy fel ne boruljon, amikor hátrafelé nyomják.
- Az alábbi utasítások alapján a terméket biztonságosabb módon használhatja, mivel ha ilyen módon rögzíti a terméket a falhoz, akkor a termék nem borul fel, ha előre húzzák. Megakadályozza, hogy a termék előre zuhanjon, és személyi sérülést okozzon. Annak is elejét veszi, hogy a termék megsérüljön a leesés következtében. Ügyeljen arra, hogy gyerekek ne mászhassanak fel a termékre, és ne lóghassanak rajta.

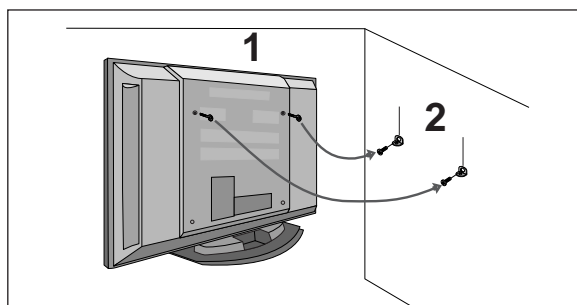

vagy

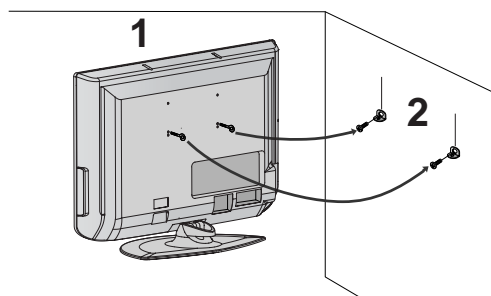

- 1 A szemes csavarok vagy a TV-konzolok és a csavarok segítségével rögzítse a terméket a falhoz az ábrán látható módon. (Ha a készülékben a csavarok a szemes csavarok helyén találhatók, a szemes csavarok behelyezése előtt tekerje ki a csavarokat.) * Helyezze be a szemes csavarokat vagy a TV-konzolokat és a csavarokat a felső csavarnyílásokba, majd szorosan húzza meg őket.
- 2 Rögzítse a fali konzolokat a falra a csavarokkal (a csavarok nem tartozéka a készüléknek, külön kell őket megvásárolni). A falra szerelt konzolokat azonos magasságba szerelje fel.

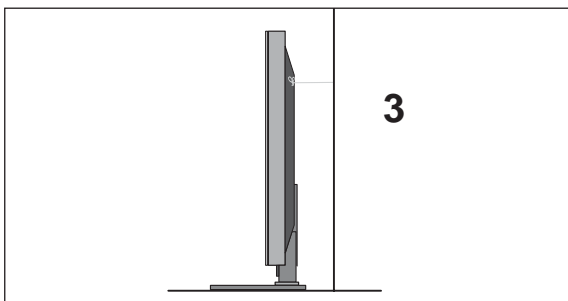

- 3 Erős kötelet használjon a termék lekötésére (nem tartozéka a készüléknek, külön kell megvásárolni). Biztonságosabb, ha úgy rögzíti a kötelet, hogy az vízszintes legyen a fal és a termék között.

! MEGJEGYZÉS

- ▶ A termék áthelyezése előtt, először a köteleket oldja ki.
- ▶ A termékhez a méretéhez és súlyához elegendően nagy és szilárd tartót vagy szekrényt használjon.
- ▶ A termék biztonságos használatához győződjön meg arról, hogy a falra szerelt konzol magassága megegyezik a termékével.

A KÁBELEK ELRENDEZÉSE A HÁTLAGON

PLAZMA TV-TÍPUSOK

- 1** Fogja meg a **KÁBELVEZETŐT** a kézzel, majd az ábrán látható módon nyomja meg.

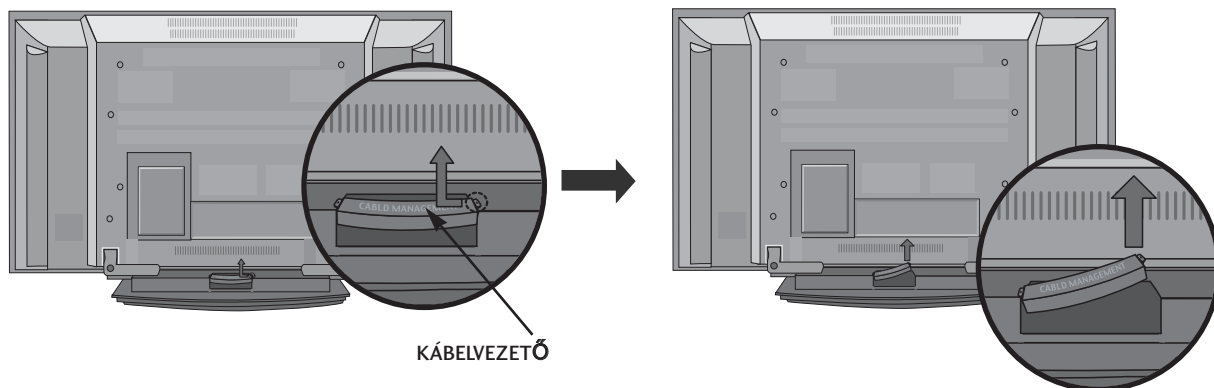

- 2** Csatlakoztassa a szükséges kábeleket.
További készülékek csatlakoztatásához lásd a Külső berendezés csatlakoztatása című részt.

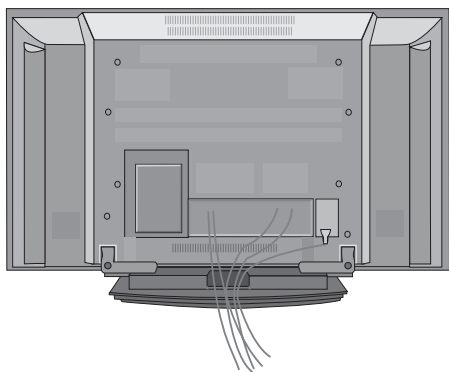

- 3** Helyezze fel ismét a **KÁBELVEZETŐT** az ábrán látható módon.

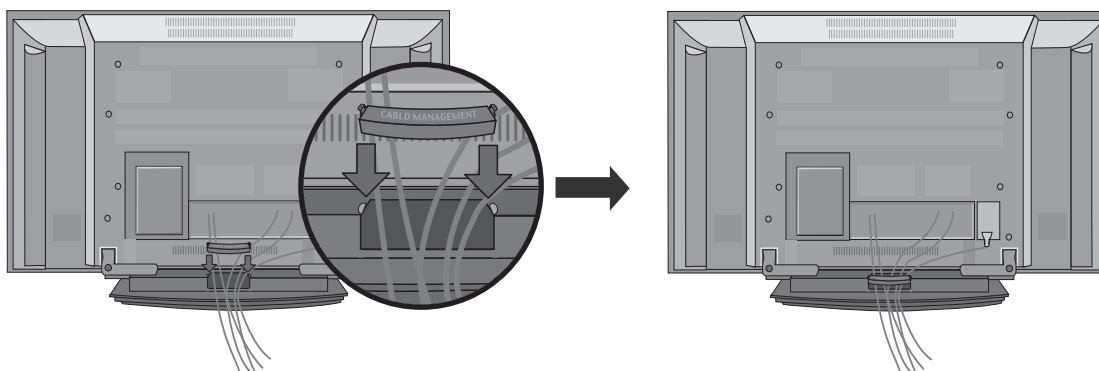

ELŐKÉSZÜLETEK

LCD TV-TÍPUSOK

- 1** Csatlakoztassa a szükséges kábeleket.

További készülékek csatlakoztatásához lásd a Külső berendezés csatlakoztatása című részt.

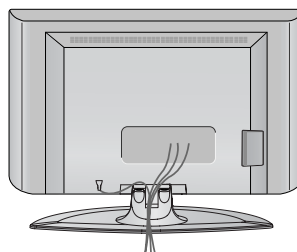

- 2** Helyezze fel a KÁBELVEZETŐT az ábrán látható módon.

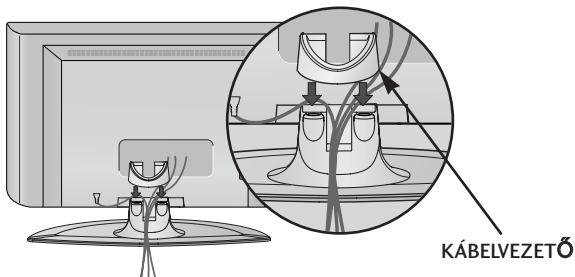

- 3** Fogja össze a kábeleket a mellékelt kábelkötözővel.
(Ez a funkció nem minden típus esetén áll rendelkezésre.)

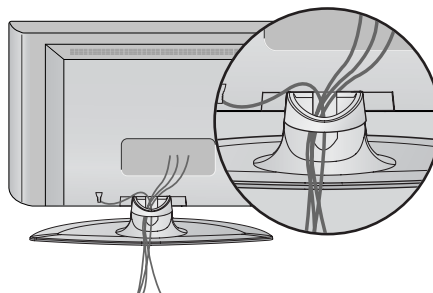

A kábelvezető eltávolítása Magasság

Fogja meg a KÁBELVEZETŐT két kézzel, majd húzza felfelé.

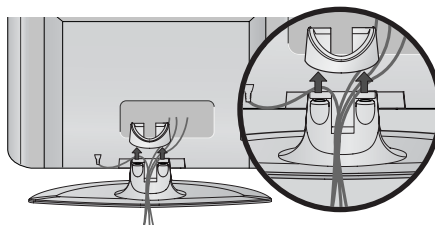

! MEGJEGYZÉS

- Ügyeljen arra, hogy a készüléket felemeléskor ne a KÁBELVEZETŐNÉL fogja meg.
- Ha a készülék leesik, az személyi sérüléshez vagy a készülék károsodásához vezethet.

- A TV-készülék számos módon elhelyezhető, például falra, asztalra stb.
- A TV-készüléket vízszintes felszerelésre alkalmas.

FÖLDELÉS

Az esetleges áramütés elkerülése érdekében győződjön meg arról, hogy a földkábel csatlakoztatva van. Ha a földelés semmilyen módon nem lehetséges, szakképzett villanyszerelővel építtessen be külön megszakítót. Ne kísérelje meg a készülék földelését telefonkábelhez, villámhárítóhoz vagy gázcsőhöz való csatlakoztatással.

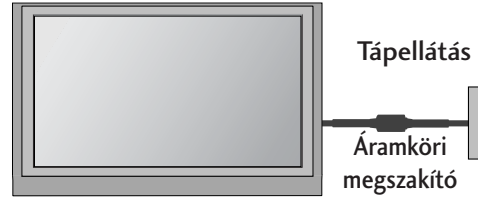

A készülék elhelyezése a talpon

A megfelelő szellőzés érdekében a készülék minden oldalán hagyjon szabadon legalább 10 centiméternyi helyet.

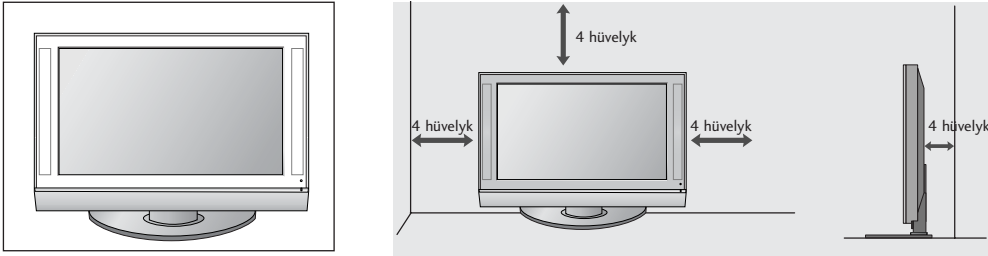

Falra szerelés: vízszintes felszerelés

A megfelelő szellőzés érdekében a készülék minden oldalán hagyjon szabadon legalább 10 centiméternyi helyet. A felszereléssel kapcsolatos részletes információt az értékesítőtől kaphat, lásd a külön rendelhető dönthető fali tartókonzol fel- szerelési és beállítási útmutatóját.

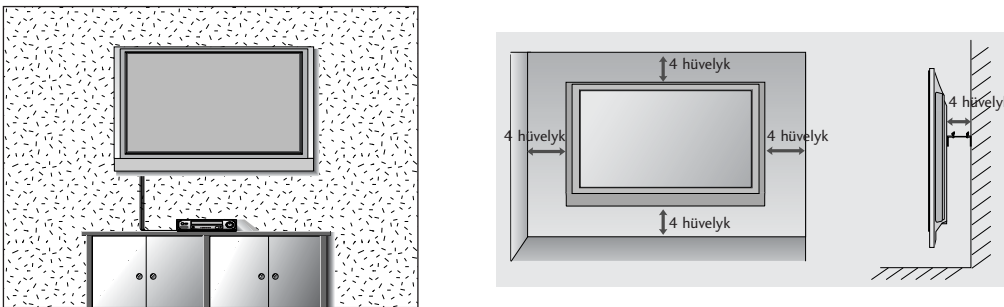

ELŐKÉSZÜLETEK

- A készülékek károsodásának elkerülése érdekében soha ne csatlakoztassa egyetlen berendezés tápkábelét sem addig, amíg nem végzett az összes készülék csatlakoztatásával.

ANTENNA CSATLAKOZTATÁSA

- Az optimális képminőség érdekében állítsa be az antenna irányát.
- Az antennakábel és az átalakító nem a készülék tartozéka.

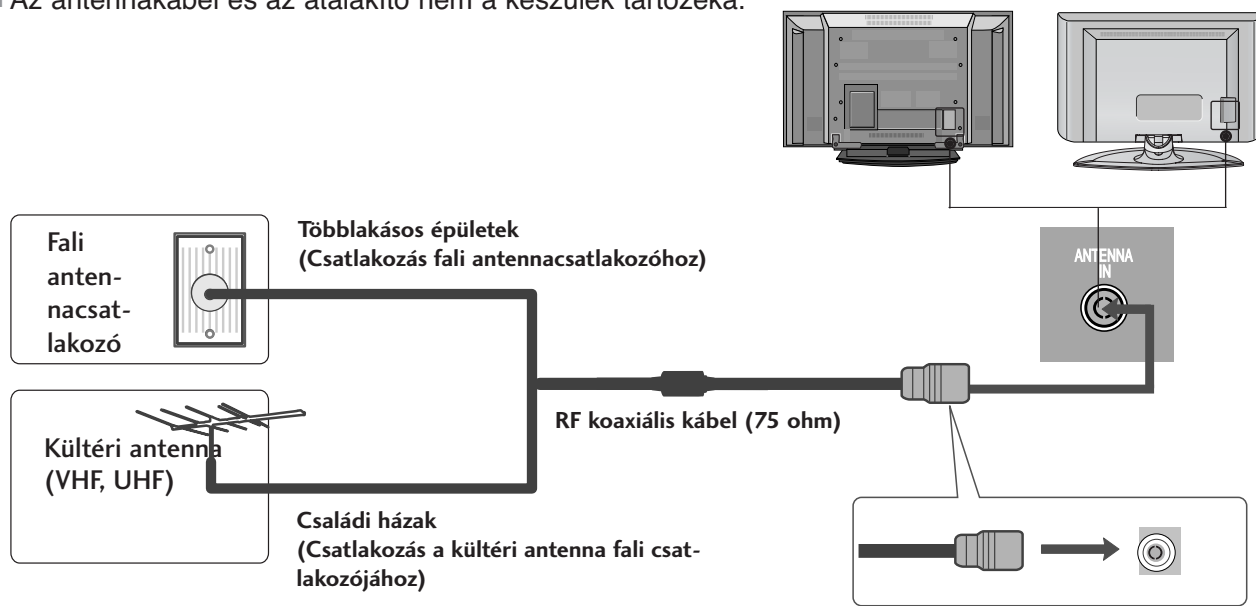

- Az antenna csatlakoztatásakor vigyázzon, hogy ne hajlítsa meg a bronz vezetőket.
- Az 5 V-os antennatáp csak digitális üzemmódban működik. (Lásd a 40. oldalon.)

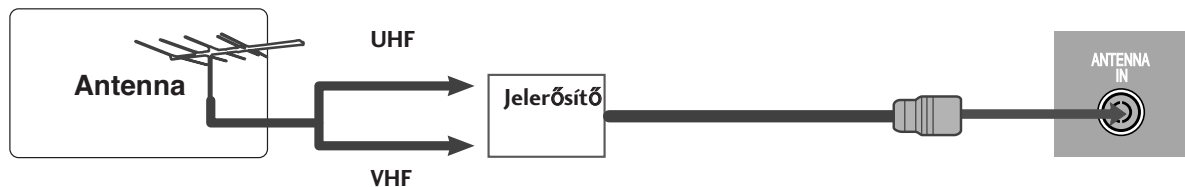

- Azokon a helyeken, ahol gyengébb a vétel, a jobb képminőség érdekében a jobb oldali ábrán látható módon csatlakoztasson jelerősítőt az antennához.
- Ha a jelet meg kívánja osztani két készülék között, a csatlakoztatáshoz használjon antenna-elosztót.

KÜLSŐ BERENDEZÉSEK BEÁLLÍTÁSA

- A készülékek károsodásának elkerülése érdekében soha ne csatlakoztassa egyetlen berendezés tápkábelét sem addig, amíg nem végzett az összes készülék csatlakoztatásával.
- A KÜLSŐ BERENDEZÉSEK BEÁLLÍTÁSA fejezetnek ebben a részében főként a plazma TV-típusok ábrái láthatók.

A HD-VEVŐ BEÁLLÍTÁSA

- Ez a TV-készülék külső, digitális set-top box egység nélkül képes a digitális antenna- és kábeles jelek vételére. Ha azonban mégis digitális set-top box egységet vagy más külső digitális eszközt használ a digitális jelek vételére, az alábbi ábra szerint járjon el.

Kompozit kábellel csatlakoztatva

- 1 Csatlakoztassa a DVD videokimeneteit (Y, P_B, P_R) a készülék **COMPONENT IN VIDEO** (Y, P_B, P_R) bemeneteihez.
- 2 Csatlakoztassa a DVD audiokimeneteit a készülék **COMPONENT IN AUDIO** bemeneti csatlakozóihoz.
- 3 Kapcsolja be a digitális set-top box egységet. (A pontos tudnivalókat a digitális set-top box kézikönyvében találhatja meg.)
- 4 A távirányító **INPUT** (BEMENET) gombjával válassza ki az **Component** bemeneti jelforrást.

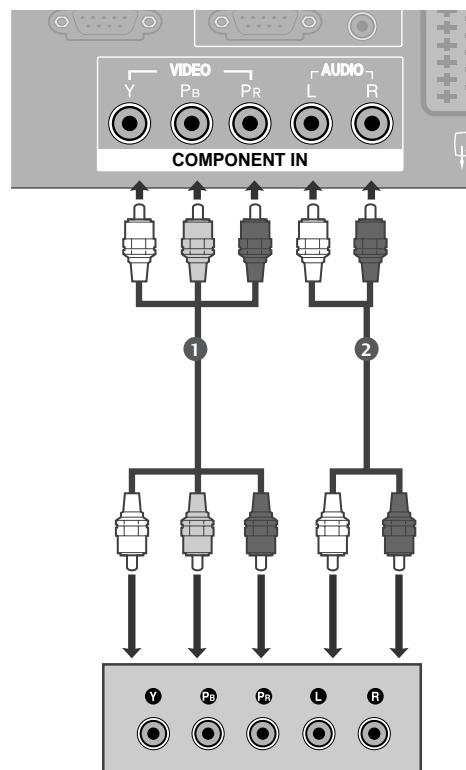

Jel	Component	HDMI1/2
480i/576i	Igen	Nem
480p/576p	Igen	Igen
720p/1080i	Igen	Igen
1080p	Nem	Igen

KÜLSŐ BERENDEZÉSEK BEÁLLÍTÁSA

Csatlakoztatás HDMI-kábellel

- 1 Csatlakoztassa a digitális set-top box HDMI kimenetét a készülék **HDMI/DVI IN** vagy **HDMI IN** csatlakozójához.
- 2 Kapcsolja be a digitális set-top box egységet. (A pontos tudnivalókat a digitális set-top box kézikönyvében találhatja meg.)
- 3 A távirányító **INPUT** (BEMENET) gombjával válassza ki az **HDMI1** vagy **HDMI2** bemeneti jelforrást.

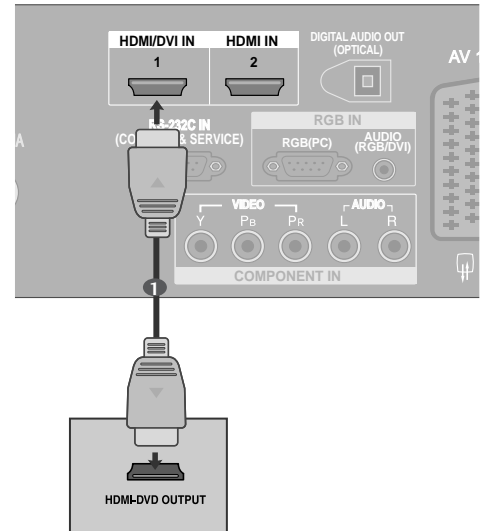

HDMI - DVI kábellel csatlakoztatva

- 1 Csatlakoztassa a digitális set-top box DVI kimenetét a készülék **HDMI/DVI IN** csatlakozójához.
- 2 Csatlakoztassa a set-top box audió kimeneteit a készülék **AUDIO (RGB/DVI)** csatlakozójához.
- 3 Kapcsolja be a digitális set-top box egységet. (A pontos tudnivalókat a digitális set-top box kézikönyvében találhatja meg.)
- 4 A távirányító **INPUT** (BEMENET) gombjával válassza ki az **HDMI1** bemeneti jelforrást.

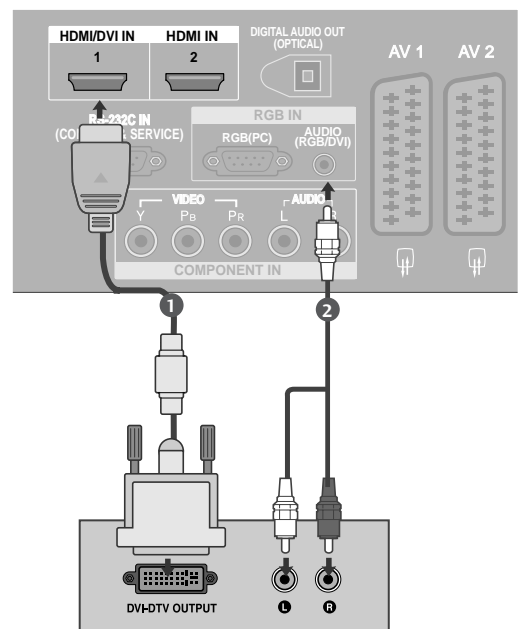

DVD beállítása

Kompozit kábellel csatlakoztatva

- 1 Csatlakoztassa a DVD videokimeneteit (Y, P_B, P_R) a készülék **COMPONENT IN VIDEO** (Y, P_B, P_R) bemeneteihez.
- 2 Csatlakoztassa a DVD audiókimeneteit a készülék **COMPONENT IN AUDIO** bemeneti csatlakozóihoz.
- 3 Kapcsolja be a DVD-lejátszót, majd helyezzen be egy DVD-lemezt.
- 4 A távirányító **INPUT** (BEMENET) gombjával válassza ki az **Component** bemeneti jelforrást.
- 5 A DVD-lejátszó működéséről további tudnivalókat a lejátszó használati útmutatójában talál.

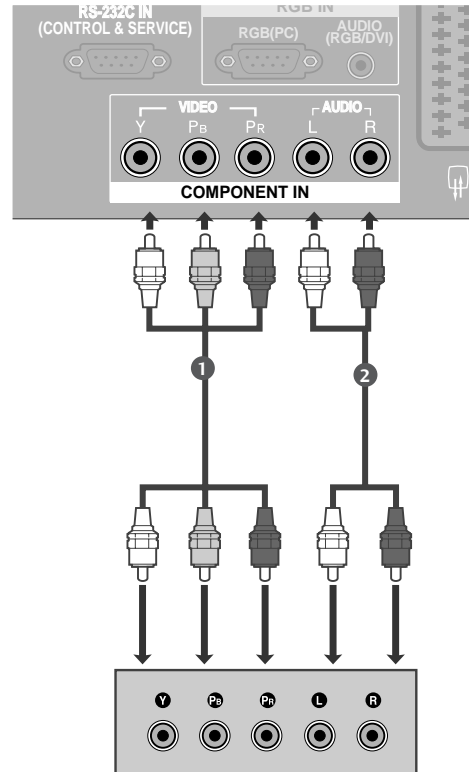

Kompozit bemeneti csatlakozók

A jobb képminőség érdekében az alábbi táblázatban látható módon csatlakoztassa a DVD-lejátszót a kompozit bemenetekhez.

Kompozit csatlakozók a TV-n	Y	P _B	P _R
-----------------------------	---	----------------	----------------

Videokimeneti csatlakozók a DVD-lejátszón	Y	P _B	P _R
	Y	B-Y	R-Y
	Y	C _b	C _r
	Y	P _b	P _r

KÜLSŐ BERENDEZÉSEK BEÁLLÍTÁSA

Scart-kábellel csatlakoztatva

- 1 Csatlakoztassa a DVD Scart csatlakozóját a készülék **AV1** Scart csatlakozójához. Kérjük, használjon árnyékolt Scart-kábelt.
- 2 Kapcsolja be a DVD-lejátszót, majd helyezzen be egy DVD-lemezt.
- 3 A távirányító **INPUT (BEMENET)** gombjával válassza ki az **AV1** bemeneti jelforrást.
- Ha a videomagnót az **AV2** Scart aljzathoz csatlakoztatta, válassza ki az **AV2** bemeneti jelforrást.
- 4 A DVD-lejátszó működéséről további tudnivalókat a lejátszó használati útmutatójában talál.

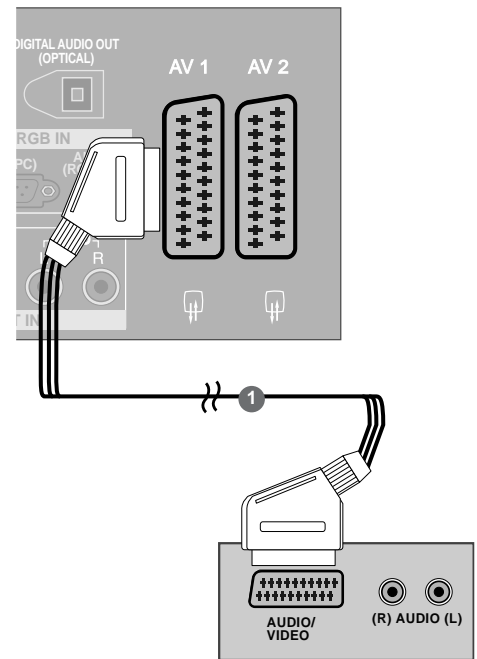

! MEGJEGYZÉS

- Euro scart kábel használata esetén árnyékolt Euro scart kábelt kell használnia.

Csatlakoztatás S-Video kábellel

- 1 Csatlakoztassa a DVD S-VIDEO kimenetét a készülék **S-VIDEO** bemenetéhez.
- 2 Csatlakoztassa a DVD audiokimeneteit a készülék **AUDIO** bemeneti csatlakozóihoz.
- 3 Kapcsolja be a DVD-lejátszót, majd helyezzen be egy DVD-lemezt.
- 4 A távirányító **INPUT (BEMENET)** gombjával válassza ki az **AV3** bemeneti jelforrást.
- 5 A DVD-lejátszó működéséről további tudnivalókat a lejátszó használati útmutatójában talál.

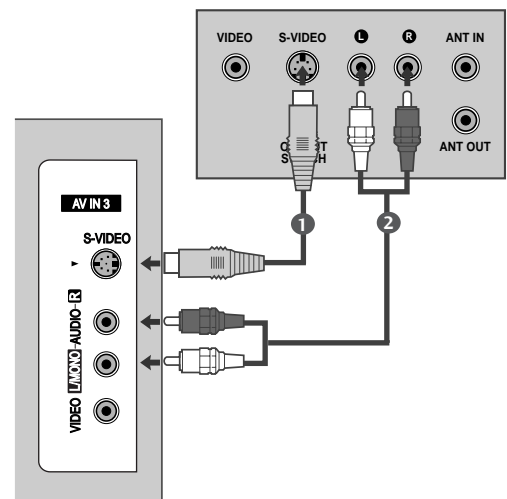

Csatlakoztatás HDMI-kábellel

- 1 Csatlakoztassa a DVD HDMI-kimenetét a készülék **HDMI/DVI IN** vagy **HDMI IN** csatlakozójához.
- 2 A távirányító **INPUT (BEMENET)** gombjával válassza ki az **HDMI1** vagy **HDMI2** bemeneti jelforrást.
- 3 A DVD-lejátszó működéséről további tudnivalókat a lejátszó használati útmutatójában talál.

! MEGJEGYZÉS

- ▶ A TV a HDMI-kábelen keresztül képes a kép- és hangjel egyidejű fogadására.
- ▶ Ha a DVD nem támogatja az automatikus HDMI-üzem módot, be kell állítani a megfelelő kimeneti felbontást.

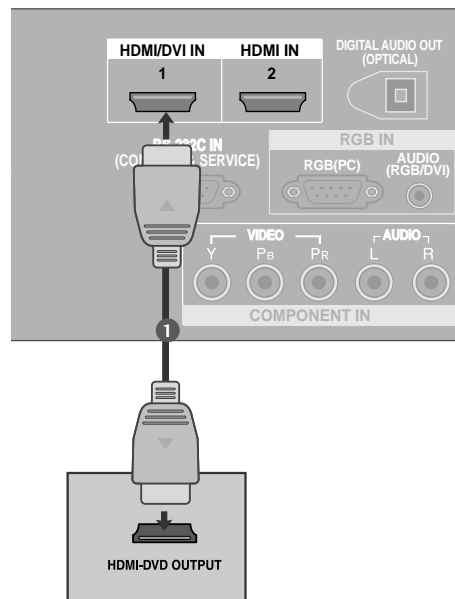

A CI-MODUL BEHELYEZÉSE

- A zavart (fizetős) szolgáltatások megtekintése digitális TV üzemmódban.
- Ez a funkció nem minden országban áll rendelkezésre.

- 1 Helyezze a CI-modult a TV-készülék **PCMCIA**-kártyafoglatába az ábrának megfelelően.

További információ a 43. oldalon található.

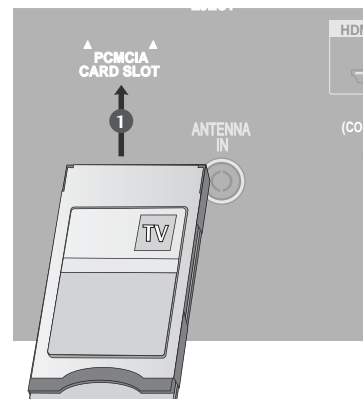

KÜLSŐ BERENDEZÉSEK BEÁLLÍTÁSA

Videomagnó beállítása

- A képzaj (interferencia) elkerülésének érdekében hagyjon megfelelő távolságot a videomagnó és a televízió között.
- A 4:3 arányú képformátum hosszan tartó használata esetén előfordulhat, hogy az állókép később is látható marad a képernyő szélein. (Csak plazma TV-típusok esetén)

Antennakábelrel csatlakoztatva

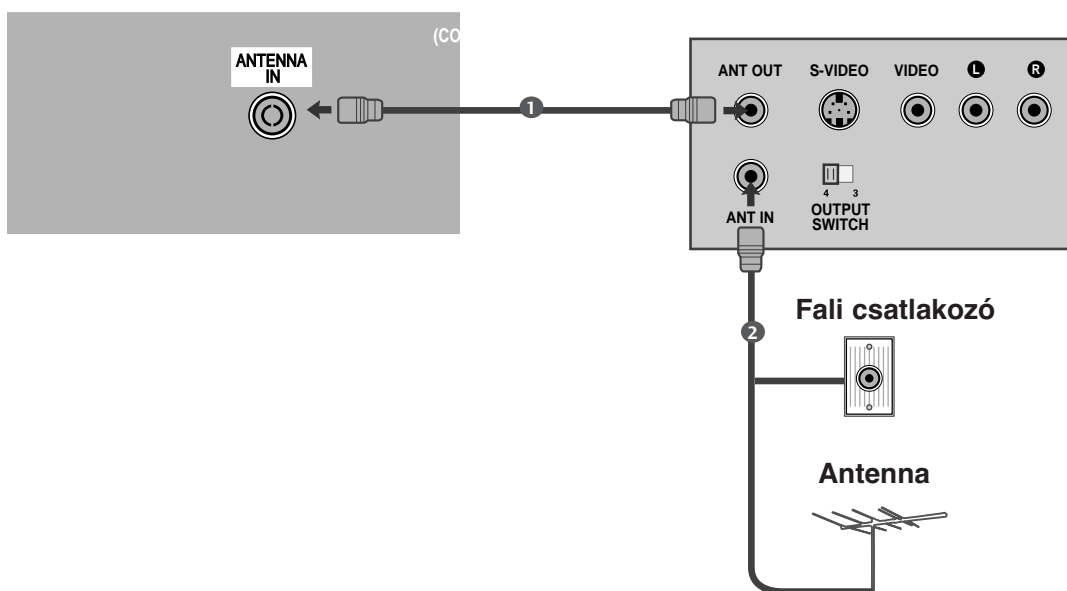

- 1 Csatlakoztassa a videomagnó **ANT OUT** csatlakozóját a készülék **ANTENNA IN** bemenetéhez.
- 2 Csatlakoztassa az antennakábelt a videomagnó **ANT IN** csatlakozójához.
- 3 Nyomja meg a videomagnó **PLAY (LEJÁTSZÁS)** gombját, majd állítsa be a megfelelő csatornát a készüléken.

Scart-kábellel csatlakoztatva

- 1 Csatlakoztassa a videomagnó Scart csatlakozóját a készülék **AV1** Scart csatlakozójához.
- 2 Helyezzen egy kazettát a videomagnóba, majd nyomja meg a videomagnó **PLAY (LEJÁTSZÁS)** gombját. (További tudnivalók a videomagnó használati útmutatójában találhatóak.)
- 3 A távirányító **INPUT (BEMENET)** gombjával válassza ki az **AV1** bemeneti jelforrást.
- 4 Ha a videomagnót az **AV2** Scart aljzathoz csatlakoztatta, válassza ki az **AV2** bemeneti jelforrást.

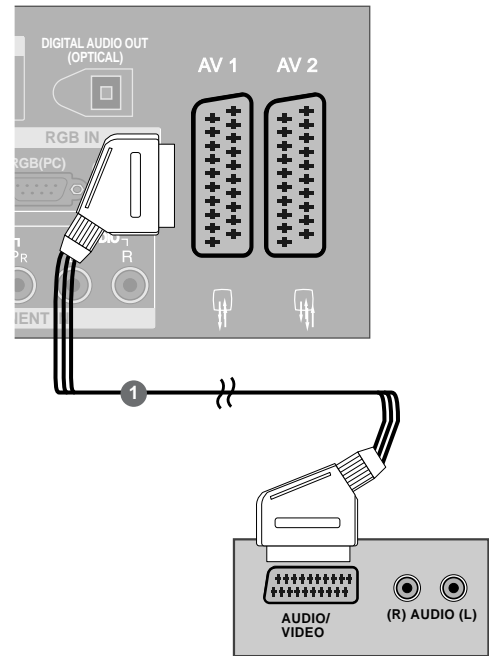

! MEGJEGYZÉS

- ▶ Euro scart kábel használata esetén árnyékolt Euro scart kábelt kell használnia.

RCA-kábellel csatlakoztatva

- 1 Kösse össze a videomagnó és a TV-készülék AUDIO/VIDEO csatlakozóit a megfelelő kábellel. A csatlakozók színeinek egyezniük kell. (Videó = sárga, bal audió = fehér, jobb audió = vörös)
- 2 Helyezzen egy kazettát a videomagnóba, majd nyomja meg a videomagnó **PLAY (LEJÁTSZÁS)** gombját. (További tudnivalók a videomagnó használati útmutatójában találhatóak.)
- 3 A távirányító **INPUT (BEMENET)** gombjával válassza ki az **AV3** bemeneti jelforrást.

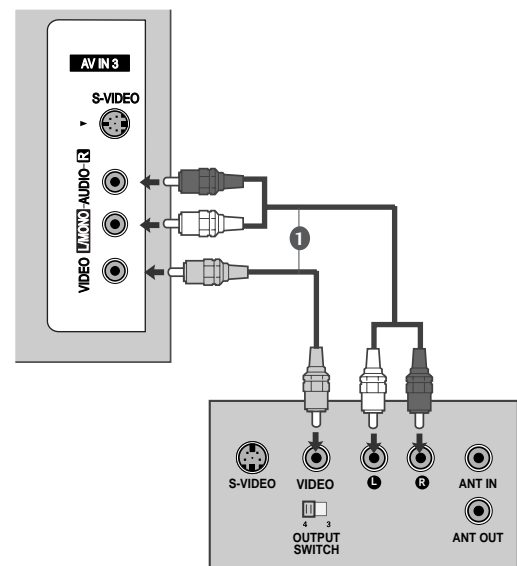

! MEGJEGYZÉS

- ▶ Ha monó videomagnóval rendelkezik, csatlakoztassa a lejátszóból kiinduló hangkábel a készülék **AUDIO L/MONO** csatlakozójához.

KÜLSŐ BERENDEZÉSEK BEÁLLÍTÁSA

Csatlakoztatás S-Video kábellel

- 1 Csatlakoztassa a videomagnó S-VIDEO kimenetét a készülék S-VIDEO bemenetéhez. A képminőség így jobb lesz, mint a hagyományos kompozit bemenet (RCA-kábel) használata esetén.
- 2 Csatlakoztassa a videomagnó audiokimeneteit a készülék AUDIO bemeneti csatlakozóihoz.
- 3 Helyezzen egy kazettát a videomagnóba, majd nyomja meg a videomagnó **PLAY** (LEJÁTSZÁS) gombját. (További tudnivalók a videomagnó használati útmutatójában találhatók.)
- 4 A távirányító **INPUT** (BEMENET) gombjával válassza ki az **AV3** bemeneti jelforrást.

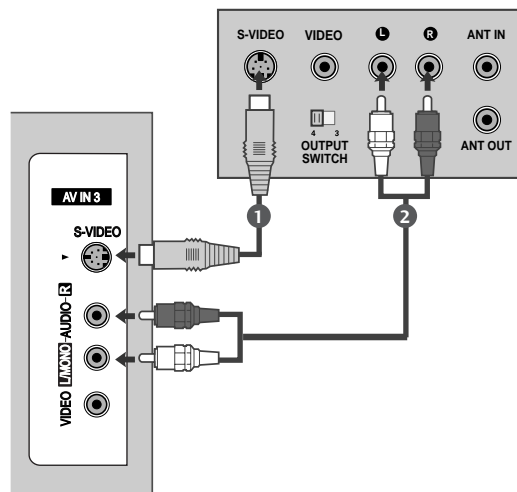

! MEGJEGYZÉS

- ▶ Ha az S-VIDEO és a VIDEO csatlakozó egyidejőleg S-VHS videomagnóhoz csatlakozik, jel csak az S-VIDEO csatlakozó segítségével fogható.

A DIGITÁLIS AUDIOKIMENET BEÜZEMELÉSE

Továbbítsa a TV audiojeleit külső audioeszközkhöz a digitális (optikai) audiokimeneti porton keresztül.

- 1 Csatlakoztassa az optikai kábel egyik végét a TV digitális (optikai) audiokimeneti csatlakozójához.
- 2 Csatlakoztassa az optikai kábel másik végét az audioeszköz digitális (optikai) audiobemenetére.
- 3 Adja meg a „TV Speaker option - Off” (TV hangszórói - Ki) beállítást az AUDIO (HANG) menüben. (▶ 88. oldal) A használathoz olvassa el a külső audioeszköz működtetésének leírását.

! FIGYELEM!

- ▶ Ne nézzen közvetlenül az optikai kimeneti csatlakozóba. A lézersugár látáskárosodást okozhat.

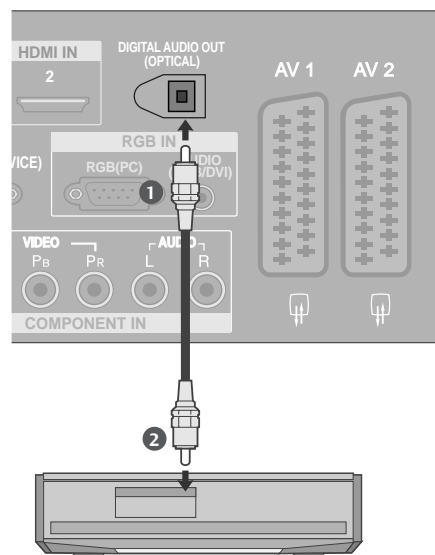

EGYÉB AV-FORRÁS BEÁLLÍTÁSA

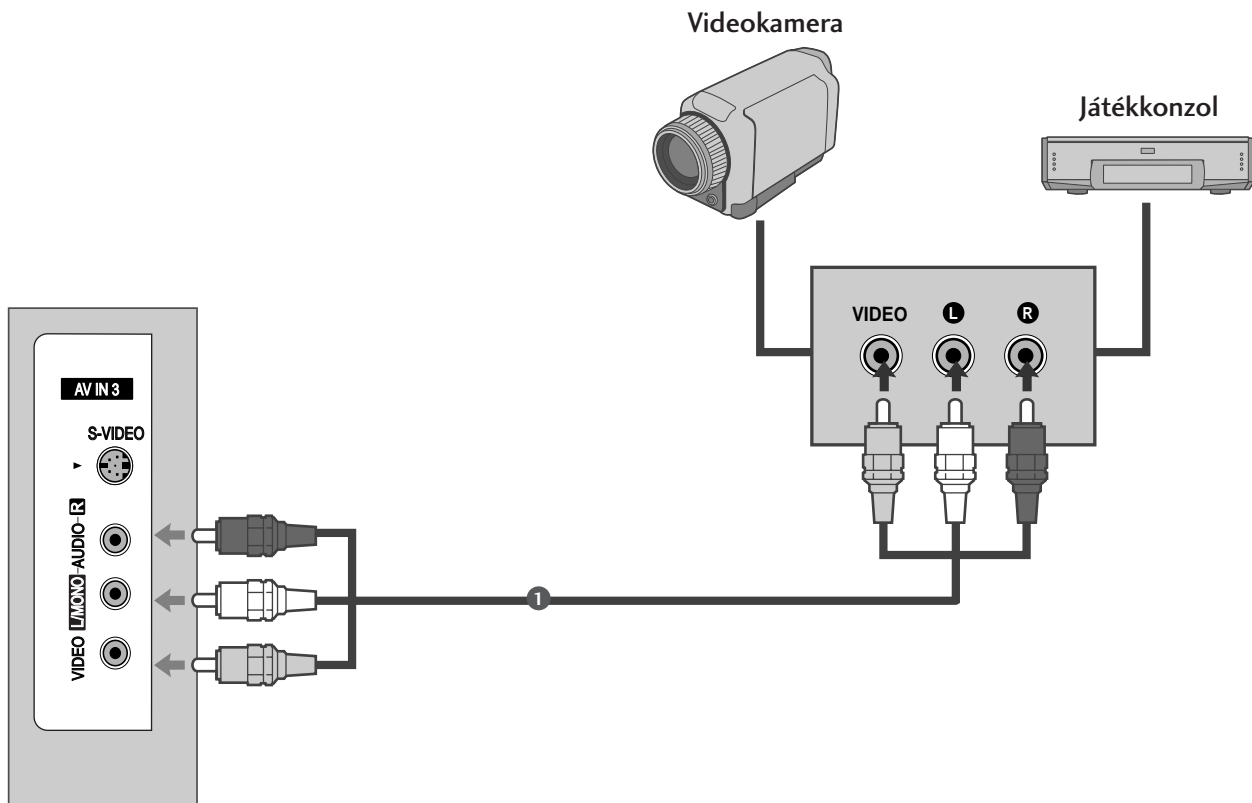

- 1 Kösse össze a videomagnó és a TV-készülék **AUDIO /VIDEO** csatlakozóit a megfelelő kábellel. A csatlakozók színeinek egyezniük kell. (Videó = sárga, bal audió = fehér, jobb audió = vörös)
- 2 A távirányító **INPUT** (BEMENET) gombjával válassza ki az **AV3** bemeneti jelforrást.
- 3 Kapcsolja be a csatlakoztatott külső berendezést.
További tudnivalókat a külső berendezés használati útmutatójában talál.

KÜLSŐ BERENDEZÉSEK BEÁLLÍTÁSA

Számítógép beállítása

Ez a TV-készülék Plug and Play lehetőséggel rendelkezik, ami azt jelenti, hogy a számítógép automatikusan beállítja magát a készülék beállításaihoz.

Csatlakoztatás 15 tűs D-sub kábellel

- 1 Csatlakoztassa a számítógép RGB-kimenetét a készülék **RGB (PC)** csatlakozójához.
- 2 Csatlakoztassa a számítógép audiókimeneteit a készülék **AUDIO (RGB/DVI)** csatlakozójához.
- 3 Kapcsolja be a számítógépet és a készüléket.
- 4 A távirányító **INPUT (BEMENET)** gombjával válassza ki az **RGB** bemeneti jelforrást.

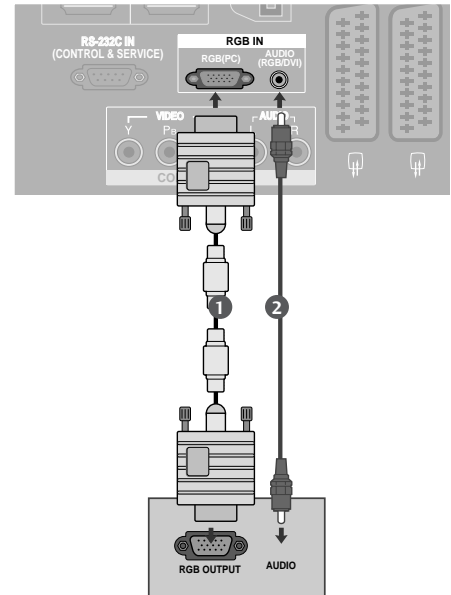

HDMI - DVI kábellel csatlakoztatva

- 1 Csatlakoztassa a számítógép DVI-kimenetét a készülék **HDMI/DVI IN** csatlakozójához.
- 2 Csatlakoztassa a számítógép audiókimeneteit a készülék **AUDIO (RGB/DVI)** csatlakozójához.
- 3 Kapcsolja be a számítógépet és a készüléket.
- 4 A távirányító **INPUT (BEMENET)** gombjával válassza ki az **HDMI1** bemeneti jelforrást.

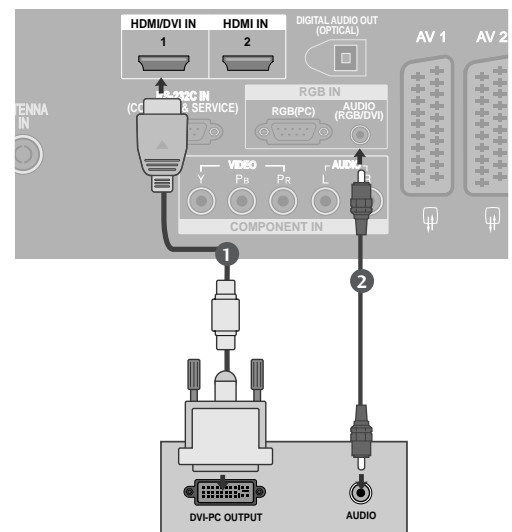

! MEGJEGYZÉS

- ▶ Ha a számítógép rendelkezik DVI-kimenettel, és nem rendelkezik HDMI-kimenettel, az audiocsatlakozást külön kell megoldani.
- ▶ Ha a számítógép nem támogatja az automatikus DVI üzemmódot, be kell állítani a megfelelő kimeneti felbontást.

! MEGJEGYZÉS

- ▶ Ha igazán élénk képet és hangot szeretne, csatlakoztasson számítógépet a készülékhez.
- ▶ Kerülje az állóképek hosszabb időn keresztül megjelenítését a készülék képernyőn. Előfordulhat, hogy a hosszabb időn keresztül megjelenített kép tartós nyomot hagy a képernyőn, ezért ha lehetséges, használjon képernyőkímélőt.
- ▶ Csatlakoztassa a számítógépet a készülék RGB (PC) vagy HDMI IN (vagy HDMI/DVI IN) bemenetéhez, majd a megfelelő módon módosítsa a számítógép kimeneti felbontását.
- ▶ Elképzelhető, hogy PC módban némely felbontás, függőleges minta, kontraszt- vagy fényerő-beállítás esetén képzaj jelentkezik. Ha ez előfordulna, állítson be a számítógépen másik felbontást, módosítsa a frissítési frekvencia értékét, vagy a menü segítségével változtassa meg a fényerő és a kontraszt beállítását, amíg a kép tiszta nem lesz. Ha a számítógép videokártyájának frissítési frekvenciája nem módosítható, cserélje ki a számítógép videokártyáját, vagy kérjen segítséget a videokártya gyártójától.
- ▶ Az RGB-bemenet a külön vízszintes és függőleges szinkronizálási impulzusokat csak külön csatornák esetén támogatja.
- ▶ A számítógépes üzemmóddhoz az 1360x768, 60 Hz (LCD TV-k / 50 hüvelykes PLAZMA TV-k), illetve az 1024x768, 60 Hz (42 hüvelykes PLAZMA TV-k) üzemmód használatát javasoljuk, mivel ezek nyújtják a legjobb képminőséget.
- ▶ Csatlakoztassa a számítógép monitorkimenetének jelkábélét a készülék RGB (PC/DTV) csatlakozójához, vagy a számítógép HDMI-kimenetének jelkábélét csatlakoztassa a készülék HDMI IN (vagy HDMI/DVI IN) bemenetéhez.
- ▶ Csatlakoztassa a számítógép audiokábelét a készülék Audio bemeneti csatlakozójához. (A készüléknek az audiokábelek nem tartozékai.)
- ▶ Hangkártya használata esetén tetszés szerint adja meg a számítógép hangbeállításait.
- ▶ Ez a készülék a VESA Plug and Play szabvány szerint készült. A készülék a DDC protokoll használatával EDID adatokat küld a személyi számítógép felé. A készülék használata esetén a személyi számítógép automatikusan végrehajtja a beállításokat.
- ▶ A DDC protokoll a gyári alapbeállítás az RGB (analóg RGB) és a HDMI (digitális RGB) üzemmóddhoz.
- ▶ Szükség esetén módosítsa a Plug and Play működési beállításait.
- ▶ Ha a számítógép videokártyája nem képes egyidejűleg analóg és digitális RGB-jelet is adni, a számítógép képeinek a készüléken történő megjelenítéséhez vagy csak az RGB, vagy csak a HDMI IN (vagy HDMI/DVI IN) csatlakozót csatlakoztassa.
- ▶ Ha a számítógép videokártyája képes egyidejűleg analóg és digitális RGB-jelet is adni, a készüléket állítsa RGB vagy HDMI üzemmódba (a másik üzemmód beállítását a készülék automatikusan Plug and Play értékre változtatja).
- ▶ A videokártyától függően előfordulhat, hogy a DOS üzemmód nem működik HDMI-DVI kábel használata esetén.
- ▶ Ha túl hosszú RGB-PC kábelt használ, előfordulhat, hogy zajos lesz a kép. 5 méternél rövidebb kábel használata ajánlott. Ez biztosítja a legjobb képminőséget.

KÜLSŐ BERENDEZÉSEK BEÁLLÍTÁSA

Választható képernyő-felbontás

RGB[PC] / HDMI[PC] módban

Felbontás	Vízszintes frekvencia (kHz)	Függ.leges frekvencia (Hz)
720x400	31,468	70,08
640x480	31,469	59,94
	37,684	75,00
800x600	37,879	60,31
	46,875	75,00
832x624	49,725	74,55
	48,363	60,00
1024x768	56,476	70,00
	60,123	75,029
1280x768	47,78	59,87
1360x768	47,72	59,8
1366x768	47,56	59,6
1920x1080	66,647	59,988

HDMI[DTV] módban

Felbontás	Vízszintes frekvencia (kHz)	Függ.leges frekvencia (Hz)
640x480	31,469	59,94
	31,469	60,00
720x480	31,47	59,94
	31,50	60,00
720x576	31,25	50,00
	37,50	50,00
1280x720	44,96	59,94
	45,00	60,00
1920x1080	33,72	59,94
	33,75	60,00
	28,125	50,00
	27,00	24,00
	56,25	50,00
	67,433	59,94
	67,500	60,00

A képernyő beállítása számítógépes használatra

Automatikus beállítás (csak RGB [PC] módban)

Automatikusan beállítja a kép helyét, és minimalizálja a remegést. Ha a beállítások elvégzése után a képminőség még mindig nem megfelelő, nem a TV-készülék hibás, hanem további beállításokra van szükség.

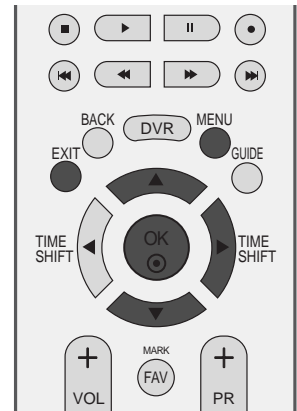

Auto konfigurálás

A kép helyzete, az órajel és a fázis automatikus beállítására szolgál. A megjelenített kép néhány másodpercre instabillá válik automatikus konfigurálás közben.

1 Nyomja meg a **MENU** (MENÜ) gombot, majd a ▲ vagy a ▼ gomb segítségével válassza ki a **SCREEN** menüt.

2 Az **Auto Config.** lehetőség kiválasztásához nyomja meg a ►, majd a ▲ vagy a ▼ gombot.

3 Nyomja meg a ► gombot az automatikus beállítás elindításához.

- Az automatikus beállítás befejezése után a képernyőn megjelenik az **OK** felirat.
- Ha a kép helyzete még mindig nem megfelelő, próbálkozzon ismét az automatikus beállítással.
- Ha a kép RGB (PC) módban az automatikus beállítás után még további módosításra szorul, a **Manual Config.** funkcióval is szabályozhatja a képet.

4 A normál TV nézethez való visszatéréshez nyomja meg a **EXIT** gombot.

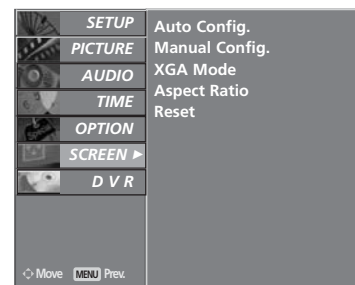

1



2 3

KÜLSŐ BERENDEZÉSEK BEÁLLÍTÁSA

A képernyő fázis-, órajel- és helyzetbeállításainak módosítása

Ha a kész még mindig nem elég tiszta az automatikus igazítás után, főleg, ha a karakterek remegnek, állítsa be a képfázist kézzel.

A képméret kijavításához adja meg a **Clock** beállítást.

Ez a funkció a következő üzemmódokban használható:
RGB[PC].

Clock A képernyő háttérében látható függőleges sávok vagy csíkok eltüntetésére szolgál. Az érték módosításakor a kép vízszintes mérete is módosul.

Phase A funkció segítségével eltávolítható a képen esetleg megjelenő vízszintes zaj, és tisztábbá, élesebbé tehető a karakterek megjelenítése.

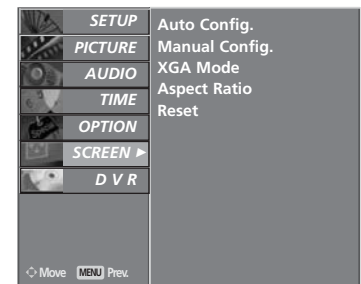
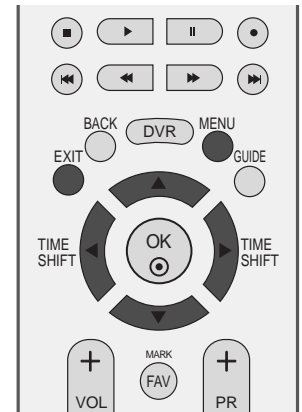

1

- 1 Nyomja meg a **MENU** (MENÜ) gombot, majd a **▲** vagy a **▼** gomb segítségével válassza ki a **SCREEN** menüt.
- 2 Az **Manual Config.** lehetőséget a **▶**, majd a **▲** vagy a **▼** gomb megnyomásával választhatja ki.
- 3 A **Phase**, **Clock**, **H-Position** vagy a **V-Position** lehetőség kiválasztásához nyomja meg a **▶**, majd a **▲** vagy a **▼** gombot.
- 4 A **◀** vagy a **▶** gomb megnyomásával elvégezheti a megfelelő beállításokat.
- 5 A normál TV nézethez való visszatéréshez nyomja meg a **EXIT** gombot.

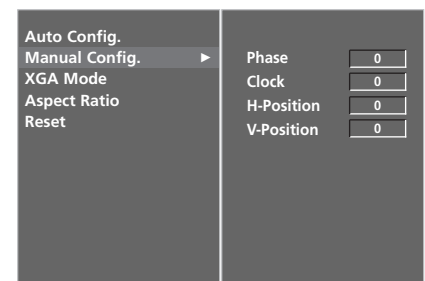

2 3 4

A széles XGA képmód kiválasztása

Megfelelő kép megjelenítéséhez az RGB mód felbontása a XGA módnak legyen megfelelő.

Ez a funkció a következő üzemmódokban használható:
RGB[PC] mód.

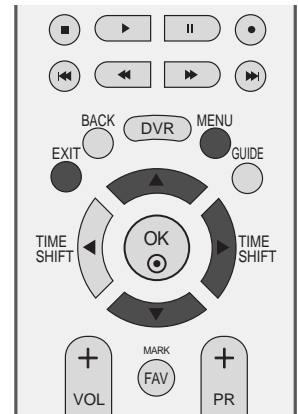

- 1 Nyomja meg a **MENU** (MENÜ) gombot, majd a ▲ vagy a ▼ gomb segítségével válassza ki a **SCREEN** menüt.
- 2 A **XGA Mode** kiválasztásához nyomja meg a ►, majd a ▲ vagy a ▼ gombot.
- 3 Nyomja meg a ► gombot, és a ▲ vagy a ▼ gomb segítségével válassza ki a megfelelő XGA felbontást.
- 4 A normál TV nézethez való visszatéréshez nyomja meg a **EXIT** gombot.

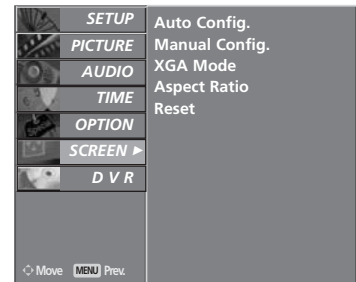

1

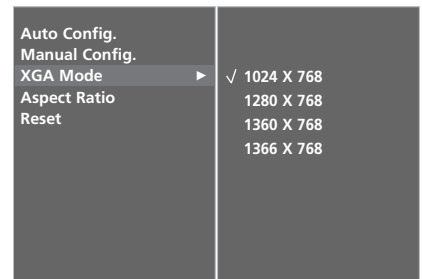

2 3

KÜLSŐ BERENDEZÉSEK BEÁLLÍTÁSA

Inicializálás (Gyári beállítások visszaállítása)

Ez a funkció az aktuális üzemmódban érhető el a megváltoztatott értékek alaphelyzetbe állításához.

A LCD TV típus esetén az **ISM Method** (Képernyő kímélő) és a **Low power** (EnergiaTakarékosMód) nem áll rendelkezésre.

- 1 Nyomja meg a **MENU** (MENÜ) gombot, majd a ▲ vagy a ▼ gomb segítségével válassza ki a **OPTION** menüt.
- 2 Az **Factory Mode** lehetőség kiválasztásához nyomja meg a ►, majd a ▲ vagy a ▼ gombot.
- 3 Az **Factory Reset** lehetőség kiválasztásához nyomja meg a ►, majd a ▲ vagy a ▼ gombot.
- 4 Nyomja meg a ► gombot.

Megjelenik az **“If you enter a password, all user setting will be reset”** üzenet.

- 5 A számgombok segítségével adjon meg egy négyjegyű jelszót.
TV gyárilag megadott jelszava: 0-0-0-0.

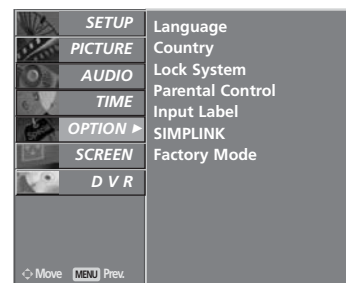
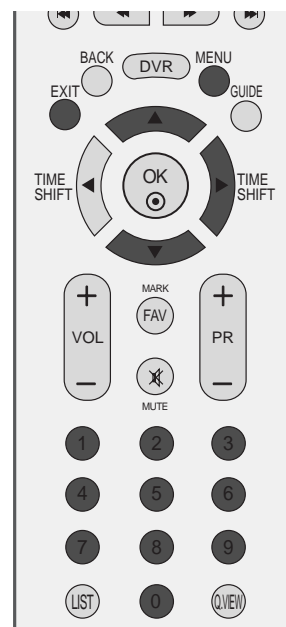

1

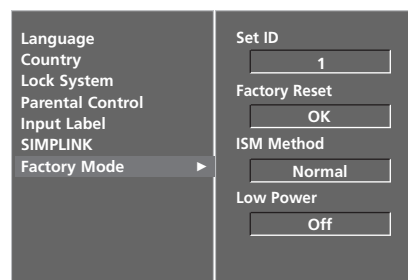

2

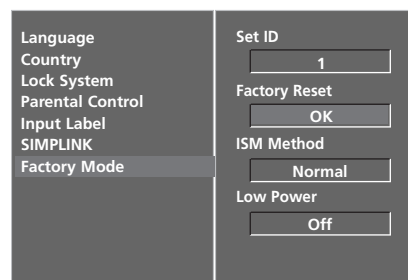

3 4

TV-NÉZÉS / CSATORNÁK BEÁLLÍTÁSA

A távirányító gombjainak funkciói

A távirányító használatakor a távirányítót a TV-n lévő érzékelő felé irányítsa. A távirányító használatakor a távirányítót a TV-n lévő érzékelő felé irányítsa.

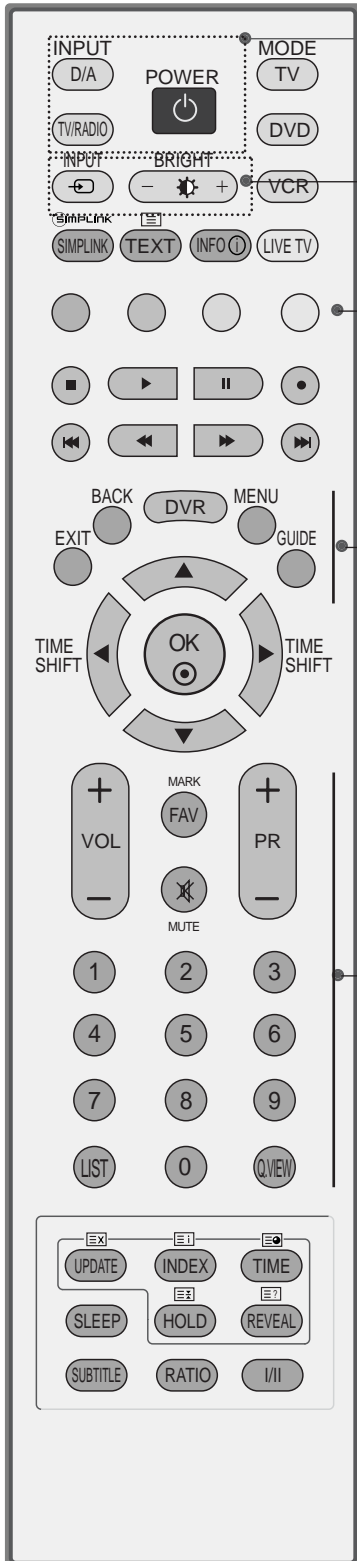

POWER Készülék bekapcsolása készenléti üzemmódból, illetve kikapcsolása készenléti üzemmódba.
D/A-BEMENET Kijelöli a digitális vagy az analóg üzemmódot. Készenléti üzemmód esetén bekapcsolja a készüléket.
TV/RADIO Rádió- vagy TV-csatornát jelöl ki digitális üzemmódban.

INPUT A külső bemeneti üzemmód szabályos sorrendben változik. Készenléti üzemmód esetén bekapcsolja a készüléket.
Fényerő beállítása A képernyő fényerejének beállítása. A jelforrás váltása esetén a fényerő visszaáll az alapbeállításra.

SZÍNES GOMBOK Ezek a gombok a Teletext funkcióhoz (csak **TELE-TEXT** funkcióval rendelkező készülékek esetében) vagy programszerkesztéshez használhatók.

EXIT Bármely menüpontban megnyomva elrejt az összes.
BACK (VISSZA) Lehetővé teszi a felhasználó számára, hogy egy lépést visszalépjön valamelyik párbeszédés alkalmazásban, pl. a műsorfüzetben vagy más interaktív felhasználói funkcióban.
DVR A HOME (FŐ) menü megjelenítése.
MENU Menü kiválasztása.
GUIDE (MŰSOR) A műsort jeleníti meg.

VOLUME +/- Hangerő beállítása.
FAV/MARK (KIJELOLES) Átvált a kiválasztott kedvenc programra. A Recorded TV (Felvett TV-mű sorok) menüben szereplő programok kijelölése, illetve a kijelölés megszüntetése.
MUTE Hang ki-, ill. bekapcsolása.
Programme + / - Program kiválasztása.
0~9 számogombok Program kiválasztása. Számozott menüelemek kiválasztása.
LIST Programlista megjelenítése.
Q.VIEW Visszalépés az előző programhoz.

TV-NÉZÉS / CSATORNÁK BEÁLLÍTÁSA



MODE A távirányító üzemmódjának kiválasztása.

SIMPLINK A TV-hez csatlakoztatott AV-eszközök listájának megjelenítése. A gomb használatakor a képernyőn megjelenik a Simplink menü. (► 51. oldal)

1 TELETEXT GOMBOK Ezek a gombok a Teletext funkcióhoz használhatók. További tudnivalókat a 'Teletext' című részben olvashat.

INFO A képernyő aktuális adatait jeleníti meg. (CSAK DIGITÁLIS ÜZEMMÓDBAN)

LIVE TV (ÉLŐTV-MŰSOR) Késleltetett üzemmódban a készülék a DTV, TV, AV1, AV2 és AV3 üzemmódokról az élő m_sorra vált.

DVR/VIDEO-MAGNÓ/DVD-vezérlő gombok Bizonyos videomagnók és DVD-lejátszók vezérlése, miután megnyomta a DVD vagy a VCR üzemmódválasztó gombot.

A csatlakoztatott AV-eszközök vezérléséhez használhatja a ▲ vagy a ▼ vagy a ◀ vagy a ▶, OK valamint a lejátszás, leállítás, szünet, előretekerés, hátratekerés és fejezet kihagyása gombokat. (A ● gombbal nem érhet el ilyen funkciókat.)

Rögzítés a digitális videofelvevővel vagy Trick Play funkció.

▲ / ▼ vagy ◀ / ▶ (TIME SHIFT) Segítségével navigálhat a képernyőn megjelenő menükben, és igényei szerint módosíthatja a rendszer beállításait.

OK Beállítás elfogadása vagy az aktuális mód megjelenítése.

SLEEP Az alvó üzemmód időzítőjének beállítása.

SUBTITLE (FELIRATOZÁS) Digitális üzemmódban megjeleníti a kívánt feliratozást.

RATIO(ARÁNY) A kedvenc képformátum kiválasztása.

I/II A hangkimenet bekapcsolása.

Elemek behelyezése

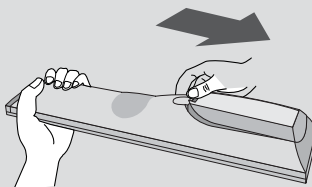

■ Nyissa ki a hátoldalon található elemtároló rekesz fedelét.

■ Helyezzen be két 1,5 voltos AA méretű ceruzaelemet a megfelelő polaritás figyelembevételével (figyelje a + és a - jeleket). Ne használjon együtt új és régi, használt elemeket.

A készülék be/kikapcsolása

- Ha a TV-t bekapcsolja, használhatja a szolgáltatásait.

- 1 Elsőként csatlakoztassa megfelelően a tápkábelt.
Ekkor a TV készenléti üzemmódba kapcsol.
- 2 Készenléti üzemmódban a TV bekapcsolásához nyomja meg a **⏻ / I**, az **INPUT(BEMENET)** vagy a **PR ▲** vagy **▼** gombok egyikét a készüléken, illetve a **POWER (TÁPELLÁTÁS)**, az **INPUT(BEMENET)**, a **D/A**, a **PR +** vagy **-** vagy **0~9** számgombok egyikét a távirányítón, ekkor a TV bekapcsol.

A beállítás elindítása

Ha az OSD (képernyőn megjelenő) menü az ábrán látható módon jelenik meg a készülék bekapcsolása után, módosíthatja a Language (Nyelv), Country (Ország), Time Zone (Időzóna) értékét, illetve elindíthatja az Auto programme tuning (Automatikus programbeállítás) funkciót.

MEGJEGYZÉS:

- a. Ha nem nyom meg gombot, kb. 40 másodperc múlva a menü automatikusan eltűnik.
- b. A **BACK (VISSZA)** gomb megnyomásával az aktuális OSD menüből visszatérhet az előzőre.

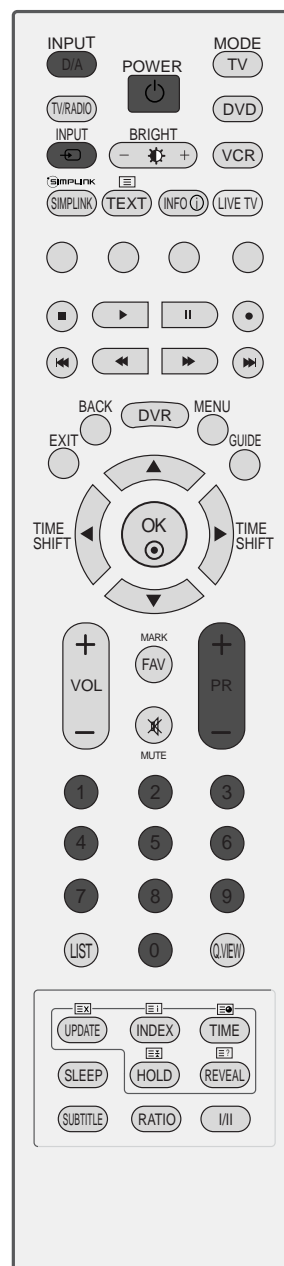

TV-NÉZÉS / CSATORNÁK BEÁLLÍTÁSA

Programválasztás

- 1 A kívánt programszámot a **PR +** vagy **-** vagy a számgombok használatával választhatja ki.

Hangerő beállítása

- 1 A hangerő beállítását a **VOL +** vagy **-** gomb megnyomásával végezheti el.

A hang elnémításához nyomja meg a **MUTE** (NÉMÍTÁS) gombot.

A némítást a **MUTE** (NÉMÍTÁS), a **VOL +** vagy **-**, az **III** vagy az **SSM** gomb megnyomásával szüntetheti meg.

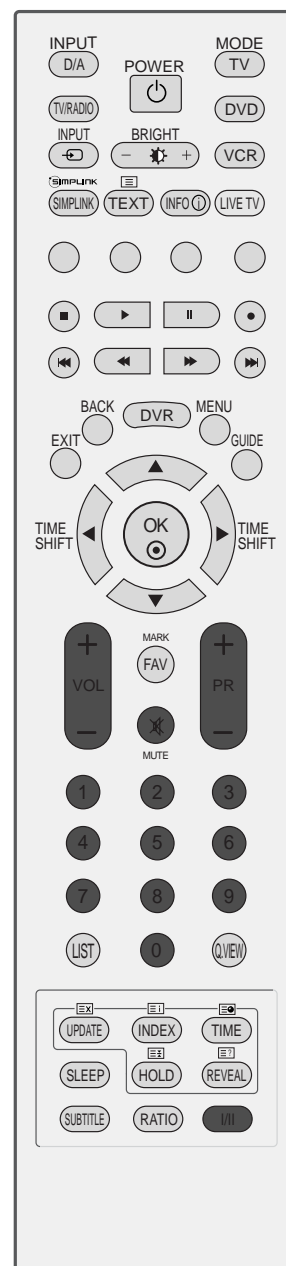

A képernyőn megjelenő menübeállítások kiválasztása és módosítása

A készüléke képernyőjén megjelenő menük némileg eltérhetnek a kézikönyvben szereplő ábráktól.

- 1 Nyomja meg a **MENU** gombot, majd a **▲** vagy a **▼** gomb segítségével jelenítse meg a menüket.
- 2 A menüelemet a **▶**, majd a **▲** vagy a **▼** gomb megnyomásával választhatja ki.
- 3 Az almenüben vagy a legördülő menüben lévő elem beállítását a **◀** vagy a **▶** gombbal módosíthatja. A menüben az **OK** vagy a **MENU** (MENÜ) gomb megnyomásával léphet át felsőbb szintű menüre.

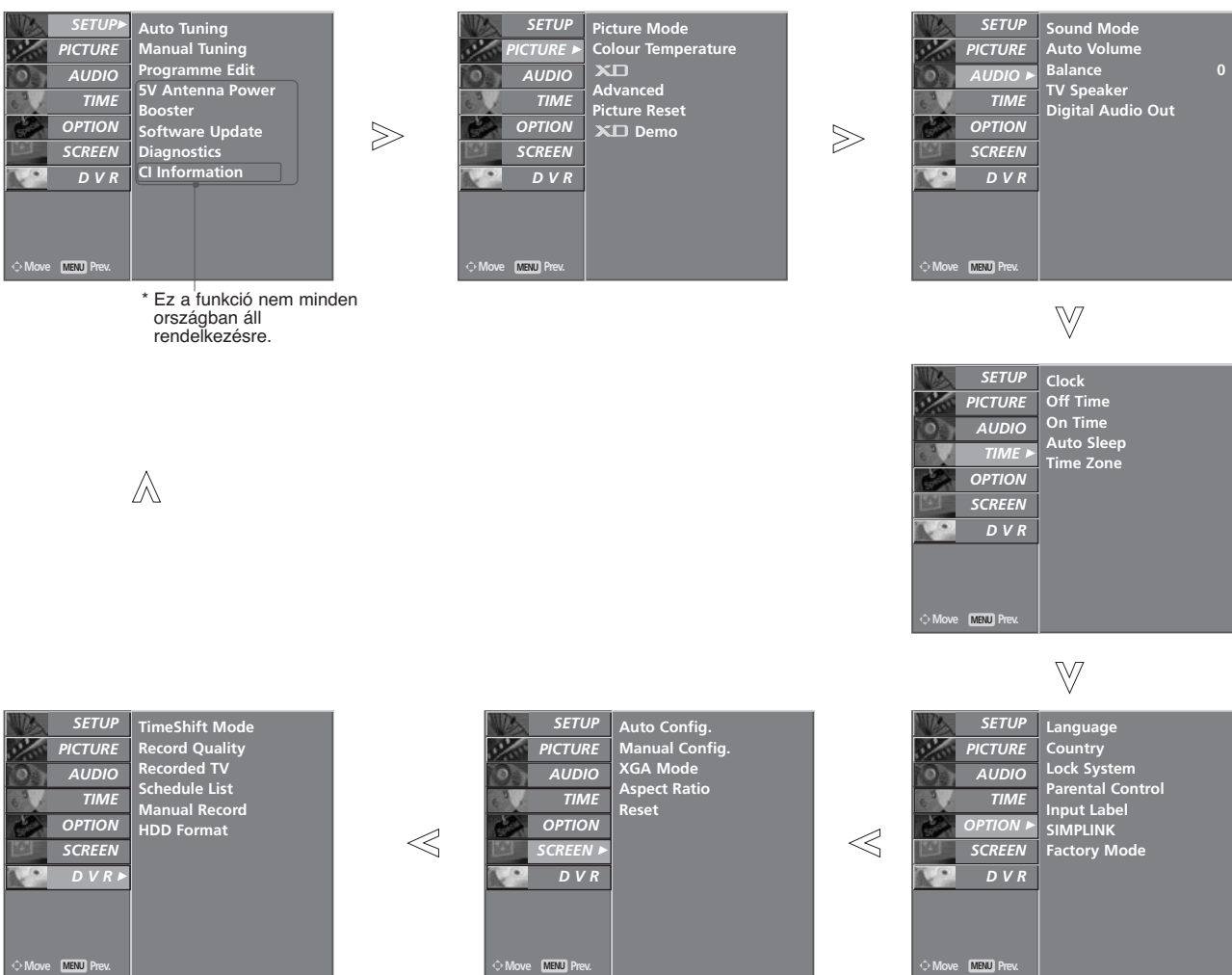

! MEGJEGYZÉS

- ▶ LCD TV típusok esetében nem használható az **ISM Method** (Képbeégés minimalizálása) és a **Low power** (Energiatakarékos üzemmód).
- ▶ Analóg üzemmódban nem jelennek meg a következők: **5V Antenna Power**, **Booster**, **CI Information**, **Software Update** és **Diagnostics**.
- ▶ A felvett műsorok lejátszásakor néhány beállítási funkció nem érhető el.

TV-NÉZÉS / CSATORNÁK BEÁLLÍTÁSA

Automatikus programbeállítás (DIGITÁLIS ÜZEMMÓDBAN)

Segítségével automatikusan megkeresheti és tárolhatja az összes programot.

Ha az automatikus programozást digitális üzemmódban indítja el, a készülék töröl minden tárolt szervizadatot.

Ez a funkció műsor felvétele közben nem áll rendelkezésre.

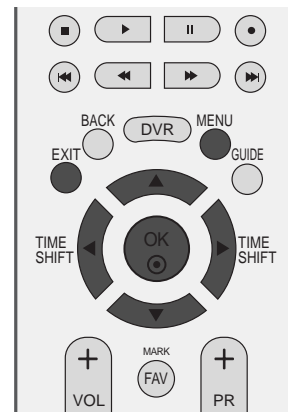

- 1 Nyomja meg a **MENU** gombot, majd a ▲ vagy a ▼ gomb segítségével válassza ki a **SETUP** menüt.
- 2 A ► és a ▲ vagy a ▼ gomb segítségével válassza ki az **Auto Tuning** funkciót.

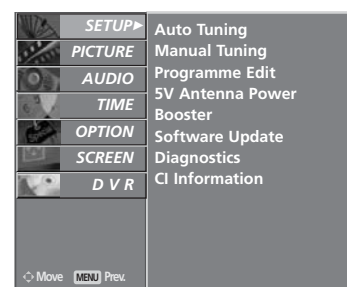

1

- 3 Az automatikus hangolás elindításához nyomja meg a ► gombot.
A számgombok segítségével adjon meg egy négyjegyű jelszót, ha a **Lock System** (Rendszer zárolása) beállítás értéke „On”.

Megjelenik az **“All service-information will be updated. Continue?”** üzenet.

Ha továbbra is az automatikus hangolást kívánja használni, válassza a **YES** lehetőséget a ◀ vagy a ► gomb segítségével. Ezután nyomja meg az OK gombot. Egyébként válassza a **NO** lehetőséget.

Az automatikus hangolás leállításához nyomja meg a MENU (MENÜ) gombot.

- 4 A normál TV nézethez való visszatéréshez nyomja meg a **EXIT** gombot.

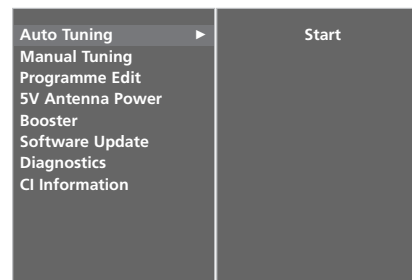

2

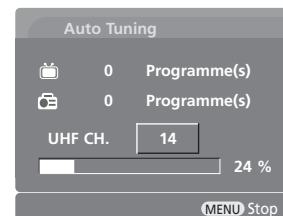

3

Kézi programbeállítás (DIGITÁLIS ÜZEMMÓDBAN)

A Manual Tuning (Kézi hangolás) segítségével további programokat vehet fel kézzel a programlistába.

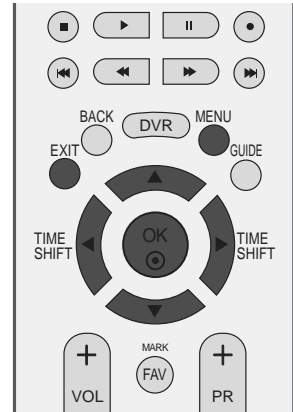

- 1 Nyomja meg a **MENU** gombot, majd a ▲ vagy a ▼ gomb segítségével válassza ki a **SETUP** menüt.

- 2 A **Manual Tuning** lehetőséget a ►, majd a ▲ vagy a ▼ gomb megnyomásával választhatja ki.

- 3 Nyomja meg a ► gombot, majd a ▲ vagy a ▼ gombot, illetve a számgombokat a kívánt csatornaszám kiválasztásához.
A számgombok segítségével adjon meg egy négyjegyű jelszót, ha a **Lock System** (Rendszer zárolása) beállítás értéke „On” (Be).

- 4 A mentéshez nyomja meg az **OK** gombot.
Ha a hozzáadni kívánt csatornaszám már szerepel a programlistában, megjelenik a „**Setup information for the channel will be updated. Continue?**” üzenet.

Ha továbbra is a kézi hangolást kívánja használni, válassza a **YES** lehetőséget a ◀ vagy a ▶ gomb segítségével.

Ezután nyomja meg az **OK** gombot. Egyébként válassza a **NO** lehetőséget.

- 5 A normál TV nézethez való visszatéréshez nyomja meg a **EXIT** gombot.

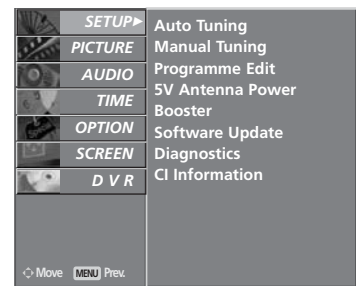

1

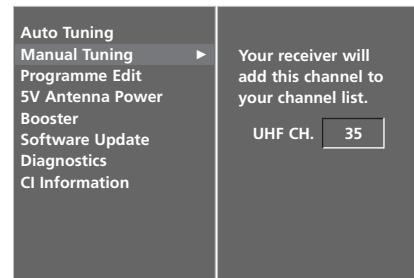

2

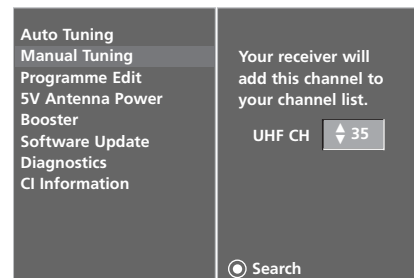

3 4

TV-NÉZÉS / CSATORNÁK BEÁLLÍTÁSA

Program szerkesztése (DIGITÁLIS ÜZEMMÓDBAN)

A programszám átugrása azt jelenti, hogy azt nem választhatja ki a PR + vagy - gomb segítségével tévénézés közben.

Az átugrott program kiválasztásához a számgombok segítségével adja meg közvetlenül a program számát, vagy válassza ki azt a Programme edit (Program szerkesztése) menüben.

Ez a funkció lehetővé teszi a tárolt programok átugrását.

Néhány országban a programhely-számot csak a SÁRGA gombbal lehet mozgatni.

Ez a funkció műsor felvétele közben nem áll rendelkezésre.

- 1 Nyomja meg a **MENU** gombot, majd a **▲** vagy a **▼** gomb segítségével válassza ki a **SETUP** menüt.
- 2 A **Programme Edit** lehetőséget a **▶**, majd a **▲** vagy a **▼** gomb megnyomásával választhatja ki.
- 3 A **Programme Edit** menü megjelenítéséhez nyomja meg a **▶** gombot.
A számgombok segítségével adjon meg egy négyjegyű jelszót, ha a **Lock System** (Rendszer zárolása) beállítás értéke „On” (Be).
- 4 Válassza ki a tárolni vagy átugrani kívánt programot a nyílombok (**▲**, **▼**, **◀** és **▶**) segítségével.
- 5 Többször nyomja meg a **KÉK** gombot a program átugrásához vagy tárolásához.
Az átugrásra kijelölt programok esetében az átugrott program kék színnel jelenik meg, és tévénézés közben nem választható a **PR +** vagy - gombbal.
- 6 A normál TV nézethez való visszatéréshez nyomja meg a **EXIT** gombot.

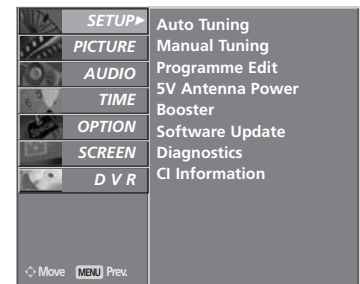

1

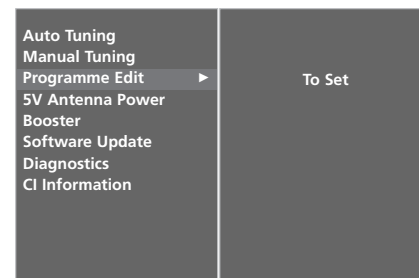

2 3

Mini szójegyzék



A DTV Programme (DTV program) esetén jelenik meg.



A Teletext Programme (Teletext program) esetén jelenik meg.



A Favourite Programme (Kedvenc program) esetén jelenik meg.



A Subtitle Programme (Feliratozás program) esetén jelenik meg.



A Locked Programme (Zárolt program) esetén jelenik meg.



A Scramble Programme (Zavart program) esetén jelenik meg.



A Radio Programme (Rádió program) esetén jelenik meg.



A Dolby Programme (Dolby program) esetén jelenik meg.



Az MHEG Programme (MHEG program) esetén jelenik meg.

■ Programszám átugrása

1 Válassza ki az átugrandó programszámot a ▲ vagy ▼ vagy ◀ vagy ▶ gomb segítségével.

2 Nyomja meg a KÉK gombot. Az átugrott program kék színre vált.

3 Nyomja meg ismét a KÉK gombot az átugrott program kikapcsolásához.

A programszám átugrása azt jelenti, hogy azt nem választhatja ki a PR + vagy - gomb segítségével a normál tévézés során.

Az átugrott program kiválasztásához a számgombok segítségével adja meg közvetlenül a program számát, vagy válassza ki azt a Programme edit (Program szerkesztése) vagy a műsorfűzet menüjében.

4 A normál TV nézethez való visszatéréshez nyomja meg a EXIT gombot.

■ Program zárolása (csak bekapcsolt Lock System (Rendszer zárolása) üzemmódban)

1 Válassza ki a zárolni kívánt programot a nyílombok (▲, ▼, ◀ és ▶) segítségével.

2 Nyomja meg a ZÖLD gombot. A zárolás jele megjelenik az adott program száma előtt.

3 Nyomja meg ismét a ZÖLD gombot a funkció kikapcsolásához.

MEGJEGYZÉS :

- ▶ Zárolt program nézéséhez adjon meg egy négyjegyű jelszót a Lock System (Rendszer zárolása) menüben. Semmiképpen se felejtse el ezt a számot!
- ▶ Ha elfelejtette a jelszót, a távirányítón nyomja meg a 7-7-7-7 számkombinációt.
- ▶ Ha zárolt program feloldása után másik programot választ, de 1 percen belül visszakapcsol, a zárolt program kiválasztásához nem kell ismét megadnia a jelszót.

■ Kedvenc program választása

1 Válassza ki kedvenc programjának számát a nyílombok (▲, ▼, ◀ és ▶) segítségével, majd a távirányítón nyomja meg a FAV gombot.

Ezzel a készülék automatikusan a kedvenc programok listájához adja a kiválasztott programot, annak száma előtt pedig megjelenik egy szív alakú jel.

TV-NÉZÉS / CSATORNÁK BEÁLLÍTÁSA

5V ANTENNA POWER (5V TÁPELLÁTÁS AZ ANTENNÁNAK) (CSAK DIGITÁLIS ÜZEMMÓDBAN)

Még ha a külső antenna nem is rendelkezik saját 5 V-os tápegységgel, ez a funkció 5 V-os kimenetet biztosít a készüléken.

- 1 Nyomja meg a **MENU** gombot, majd a **▲** vagy a **▼** gomb segítségével válassza ki a **SETUP** menüt.
- 2 A **5V Antenna Power**. lehetőséget a **▶**, majd a **▲** vagy a **▼** gomb megnyomásával választhatja ki.
- 3 A **On** vagy **Off** lehetőség kiválasztásához nyomja meg a **▶**, majd a **▲** vagy a **▼** gombot.

Ha az **5V Antenna Power** (5V tápellátás az antennának) be van kapcsolva (**On**), a készülék rövidzárlat esetén automatikusan kikapcsolja (**Off**).

Megjelenik az „**Antenna feed overloaded. Automatically switched off.**” üzenet.

- 4 A normál TV nézethez való visszatéréshez nyomja meg a **EXIT** gombot.

BOOSTER (CSAK DIGITÁLIS ÜZEMMÓDBAN)

Ha a TV jel vételi határsávjában gyenge a vétel, állítsa a **Booster** opciót **On** helyzetbe.

Erős TV-jel esetén a Booster (Jelerősítő) beállításnál válassza az **Off** (Ki) értéket.

- 1 Nyomja meg a **MENU** gombot, majd a **▲** vagy a **▼** gomb segítségével válassza ki a **SETUP** menüt.
- 2 Press the **▶** button and then use **▲** or **▼** button to select **Booster**.
- 3 A **On** vagy **Off** lehetőség kiválasztásához nyomja meg a **▶**, majd a **▲** vagy a **▼** gombot.
- 4 A normál TV nézethez való visszatéréshez nyomja meg a **EXIT** gombot.

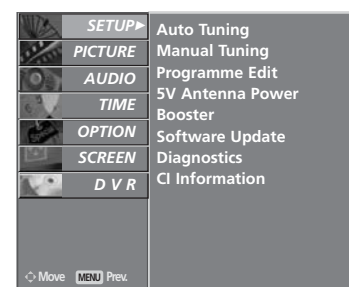
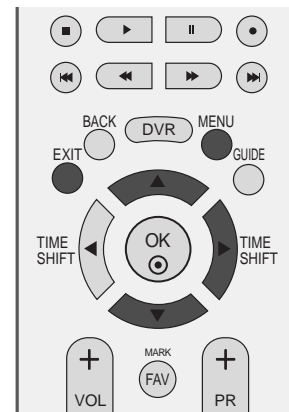

1

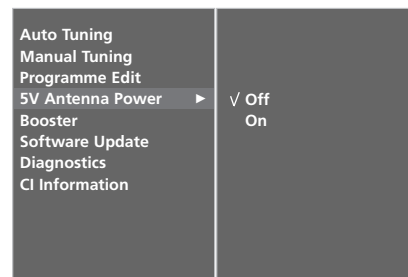

2 3

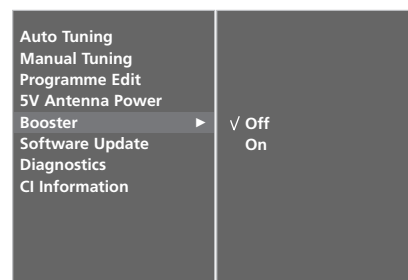

2 3

SZOFTVERFRISSÍTÉS (CSAK DIGITÁLIS ÜZEMMÓDBAN)

A Szoftverfrissítés (Software Update) funkció azt jelenti, hogy a digitális földi műsorszóró rendszeren keresztül szoftverek tölthetők le. A szoftverfrissítést követően szükség lehet a merevlemez formázására. Ekkor a HDD Failure (Merevlemezhiba) üzenet jelenik meg a DVR Home (DVR-főmenü) menüben.

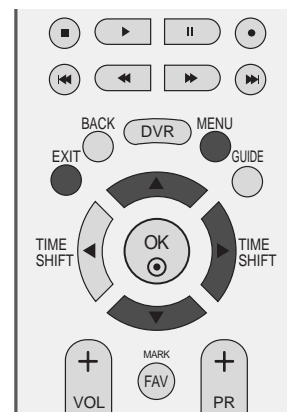

1 Nyomja meg a **MENU** gombot, majd a **▲** vagy a **▼** gomb segítségével válassza ki a **SETUP** menüt.

2 A **Software update** lehetőséget a **▶**, majd a **▲** vagy a **▼** gomb megnyomásával választhatja ki.

3 A **On** vagy **Off** lehetőség kiválasztásához nyomja meg a **▶**, majd a **▲** vagy a **▼** gombot.

- Ha az **On** beállítást választja, felhasználói jóváhagyást kérő üzenetablak jelenik meg, amely új elérhető szoftverről értesít.

4 A normál TV nézethez való visszatéréshez nyomja meg a **EXIT** gombot.

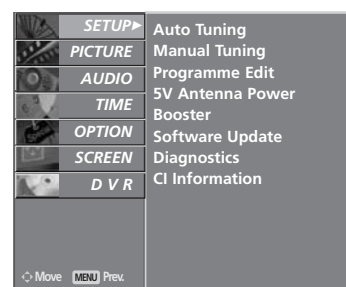

1

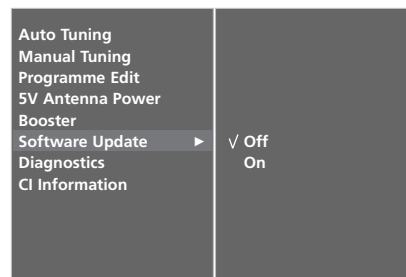

2 3

* A „Software Update” („Szoftverfrissítés”) beállítása közben



Előfordulhat, hogy a frissített digitális szoftveradatok továbbítása a következő menü megjelenését eredményezi a tévé képernyőjén.



Ha a következő képet látja, válassza a **YES** lehetőséget a **◀** vagy a **▶** gomb segítségével.



A szoftverfrissítés befejezését követően a rendszernek körülbelül 1 percig tart az újraindulás.

- A szoftverfrissítés folyamata során ügyeljen a következőkre:

- A készülék tápellátásának folyamatosnak kell lennie.
- A készüléket tilos kikapcsolni.
- Az antennacsatlakozást tilos megszakítani.
- Ez alatt az idő alatt ne szüntesse meg a készülék áramellátását.
- Ilyenkor ne nyúljon a tápellátás kapcsolójához.
- A szoftverfrissítést követően ellenőrizheti a frissített szoftver verziószámát a Diagnostics (Diagnosztika) menüben.
- A DVR-funkció (felvétel, lejátszás) működése közben OTA művelet nem hajtható végre.

TV-NÉZÉS / CSATORNÁK BEÁLLÍTÁSA

DIAGNOSTICS (DIAGNOSZTIKA) (CSAK DIGITÁLIS ÜZEMMÓDBAN)

Ez a funkció lehetővé teszi a Manufacturer (Gyártó), a Model/Type (Modell/Típus), a Serial Number (Gyári szám) és a Software Version (Szoftververzió) megtekintését.

Megjeleníti a behangolt MUX adatait és jelerősségét.
Megjeleníti a kiválasztott MUX jeladatait és szolgáltatásnevét.

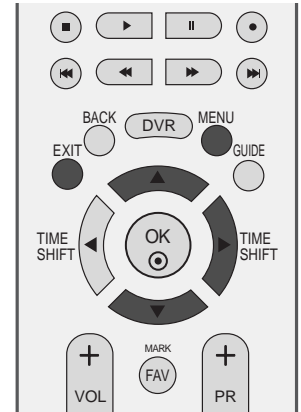

1 Nyomja meg a **MENU** gombot, majd a ▲ vagy a ▼ gomb segítségével válassza ki a **SETUP** menüt.

2 A **Diagnostics** lehetőséget a ►, majd a ▲ vagy a ▼ gomb megnyomásával választhatja ki.

3 Nyomja meg a ► gombot a Manufacturer (Gyártó), a Model/Type (Modell/Típus), a Serial Number (Gyári szám) és a Software Version (Szoftververzió) megtekintéséhez.

4 A normál TV nézethez való visszatéréshez nyomja meg a **EXIT** gombot.

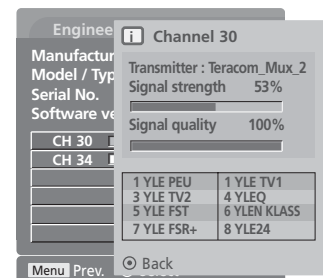
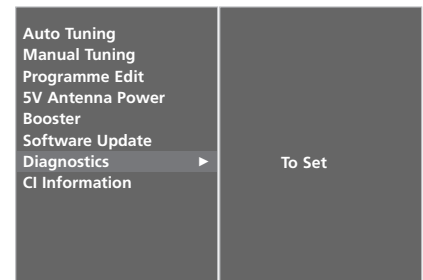
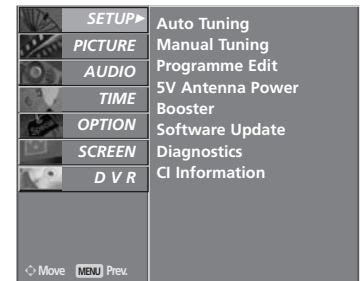

CI [COMMON INTERFACE] (ÁLTALÁNOS ILLESZTŐFELÜLET) ADATAI (CSAK DIGITÁLIS ÜZEMMÓDBAN)

Ez a funkció lehetővé teszi egyes zavart adások (fizetős adások) nézését. Ha eltávolítja a CI-modult, a fizetős adások nem nézhetők. A modul CI-foglalatba helyezését követően elérhetővé válik a modul menüje. Modul és intelligens kártya beszerzése érdekében lépjen kapcsolatba a kereskedővel. Kerülje a CAM-modul gyakori eltávolítását/behelyezését. Gondot okozhat a készülékben. A CI-modul behelyezését követően a készülék bekapcsolása után gyakran nem hallható a hang.

Természetellenes kép jelentkezhethet a CI-modul és az intelligens kártya miatt.

Az országban használt műsorszórás körülményektől függően a CI (Common Interface – Általános illesztőfelület) funkció elképzelhető, hogy nem működik.

- 1 Nyomja meg a **MENU** gombot, majd a ▲ vagy a ▼ gomb segítségével válassza ki a **SETUP** menüt.
- 2 A **CI Information** lehetőséget a ►, majd a ▲ vagy a ▼ gomb megnyomásával választhatja ki.
- 3 Nyomja meg a ► gombot, majd az OK gombot.
- 4 A ▲ vagy a ▼ gomb segítségével válassza ki a kívánt elemet: Module information (modul adatai), smart card information (intelligens kártya adatai), language (nyelv), software download (szoftverletöltés) stb.
- 5 Nyomja meg a OK gombot.
- 6 A normál TV nézethez való visszatéréshez nyomja meg a **EXIT** gombot.

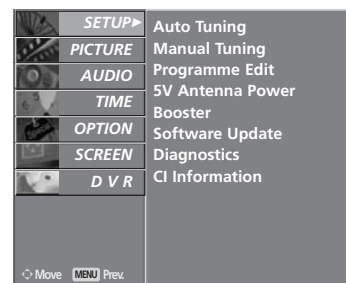
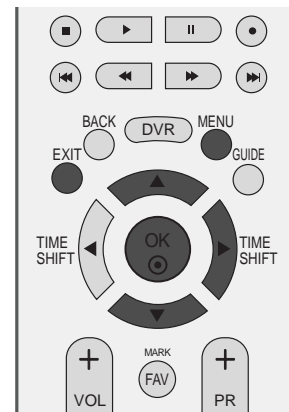

1

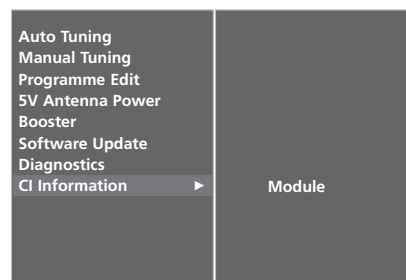

2 3

- Ez a képernyőn megjelenő menü csak illusztráció, a menüelemek és a képernyő formátuma a fizetős digitális tartalom szolgáltatójától függően eltérő lehet.
- Lehetősége van a CI (Common Interface – Általános illesztőfelület) menüképernyőjének és a kereskedő által nyújtott szolgáltatások megváltoztatására.

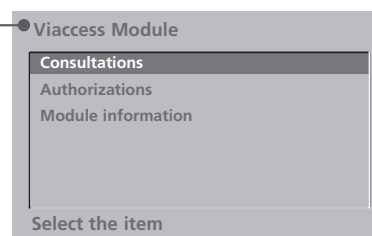

4 5

TV-NÉZÉS / CSATORNÁK BEÁLLÍTÁSA

Automatikus programbeállítás (ANALÓG ÜZEMMÓDBAN)

A módszer segítségével tárolható a készülék által fogható összes állomás. Ajánlatos a készülék üzembe helyezésekor az automatikus programozás funkciót használni.

Ez a funkció műsor felvétele közben nem áll rendelkezésre.



- 1 Nyomja meg a **MENU** gombot, majd a **▲** vagy a **▼** gomb segítségével válassza ki a **SETUP** menüt.
- 2 A **▶** és a **▲** vagy a **▼** gomb segítségével válassza ki az **Auto Tuning** funkciót.
- 3 Nyomja meg a **▶** gombot a **System** menü kiválasztásához. Válassza ki a megfelelő TV-rendszert a **◀** és a **▶** gomb segítségével.

L : SECAM L/L' (France)
BG : PAL B/G, SECAM B/G (Európa/Kelet
Európa/Ázsia/Új Zéland/Közép
Kelet/Afrika/Ausztrália)
I : PAL I/II (Egyesült Királyság/Írország/Hong
Kong/Dél Afrika)
DK : PAL D/K, SECAM D/K (Kelet Európa/Kína/Afrika/CIS)

- 4 Nyomja meg a **▼** gombot a **Storage From** (Tárolás kezdete) menüelem kiválasztásához.

Válassza ki a kezdő programszámot a **Storage From** menüben a **◀** és a **▶** gomb vagy a szám-gombok segítségével.

- 5 Nyomja meg a **▼** gombot a **Start** menüelem kiválasztásához.

Tárolja az állomás nevét is a VPS (Video Programme Service), a PDC (Programme Delivery Control) vagy a TELETEXT adatokat küldő állomásokhoz

Ha az állomáshoz nem rendelhető név, akkor a készülék a csatornaszámot rendeli hozzá egy **C** (V/UHF 01-69) vagy **S** (01-47-es kábel) betivel az elején.

Az automatikus hangolás leállításához nyomja meg a **MENU** (MENÜ) gombot.

Az automatikus programozás befejezése után megjelenik a képernyőn a Programozás menü.

A tárolt program szerkesztéséről bővebb tájékoztatást olvashat a Program szerkesztése címírészben.

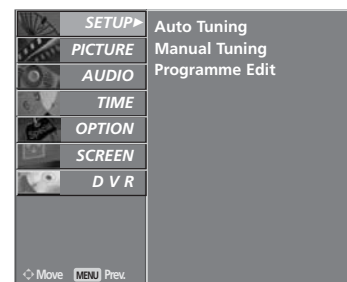

1

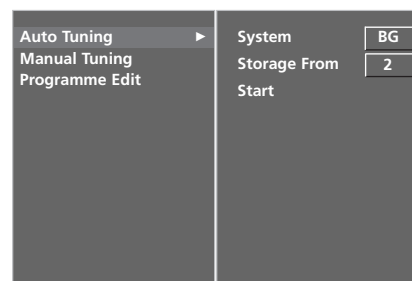

2 3 4 5

Kézi programbeállítás (ANALÓG ÜZEMMÓDBAN)

A programokat kézzel is beállíthatja, és az állomásokat tetszés szerinti sorrendbe rendezheti.

Ez a funkció bekapcsolt időeltolás esetén nem használható.

Ez a funkció műsor felvétele közben nem áll rendelkezésre.

- 1 Nyomja meg a **MENU** gombot, majd a ▲ vagy a ▼ gomb segítségével válassza ki a **SETUP** menüt.
- 2 **Manual Tuning** lehetőséget a ►, majd a ▲ vagy a ▼ gomb megnyomásával választhatja ki.
- 3 Nyomja meg a ► gombot a **Storage** menüelem kiválasztásához.
- 4 Válassza ki a kívánt programszámot a **Storage** menüben a ◀ és a ▶ gomb vagy a számgombok segítségével.

A **System** lehetőséget a ▼ gomb megnyomásával választhatja ki. A készülék rendszermenüjét a ◀ vagy a ▶ gomb megnyomásával választhatja ki.

- L** : SECAM L/L' (France)
- BG** : PAL B/G, SECAM B/G (Európa/Kelet Európa/Ázsia/Uj Zéland/Közép Kelet/Afrika/Ausztrália)
- I** : PAL I/II (Egyesült Királyság/Írország/Hong Kong/Dél Afrika)
- DK** : PAL D/K, SECAM D/K (Kelet Európa/Kína/Afrika/CIS)

- 5 Nyomja meg a ▼ gombot a **Band** menüelem kiválasztásához. Igény szerint nyomja a ◀ vagy a ▶ gombot a **V/UHF** vagy a **Cable** menüelem kiválasztásához.
- 6 A **Channel** lehetőség kiválasztásához nyomja meg a ▼ gombot. A kívánt programot a ◀ vagy a ▶ gomb vagy a számgombok segítségével választhatja ki.

Ha lehet, válassza ki a program számát közvetlenül, a számgombok megnyomásával.

- 7 A **Search** lehetőséget a ▼ gomb megnyomásával választhatja ki. Nyomja meg a ◀ vagy a ▶ gombot a keresés elindításához. A keresés megáll, ha egy állomást talál.
- 8 A tároláshoz nyomja meg az **OK** gombot.
- 9 Ha egy másik állomást szeretne tárolni, ismétlje meg a 3-8. lépést.
- 10 A normál TV nézethez való visszatéréshez nyomja meg a **EXIT** gombot.

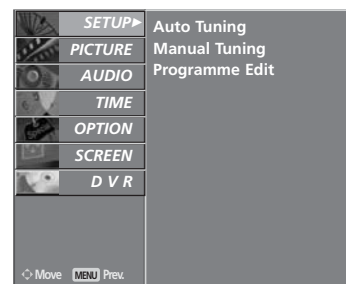

1

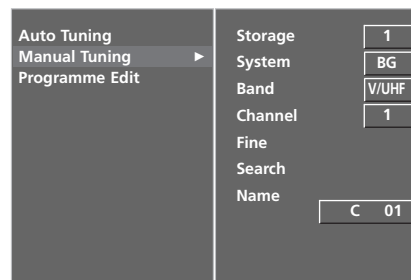

TV-NÉZÉS / CSATORNÁK BEÁLLÍTÁSA

Finomhangolás (ANALÓG ÜZEMMÓDBAN)

Általában a finomhangolásra akkor van szükség, ha a vétel minősége nem megfelelő.



- 1 Nyomja meg a **MENU** gombot, majd a ▲ vagy a ▼ gomb segítségével válassza ki a **SETUP** menüt.
- 2 A **Manual Tuning** lehetőséget a ►, majd a ▲ vagy a ▼ gomb megnyomásával választhatja ki.
- 3 A **Fine** lehetőség kiválasztásához nyomja meg a ►, majd a ▲ vagy a ▼ gombot.
- 4 A ►, majd a ◀ vagy a ▶ gomb segítségével történő finomhangolással elérheti a legjobb kép- és hangminőséget.
- 5 A tároláshoz nyomja meg az **OK** gombot.
- 6 A normál TV nézethez való visszatéréshez nyomja meg a **EXIT** gombot.

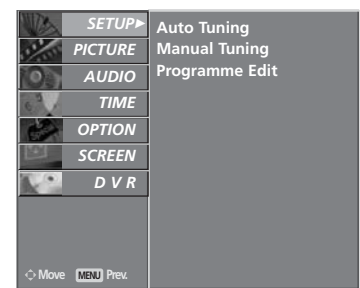

1

Állomásnév hozzárendelése (ANALÓG ÜZEMMÓDBAN)

Minden programszámhoz hozzárendelhet egy állomásnevet.

- 1 Nyomja meg a **MENU** gombot, majd a ▲ vagy a ▼ gomb segítségével válassza ki a **SETUP** menüt.
- 2 A **Manual Tuning** lehetőséget a ►, majd a ▲ vagy a ▼ gomb megnyomásával választhatja ki.
- 3 A **Name** lehetőség kiválasztásához nyomja meg a ►, majd a ▲ vagy a ▼ gombot.
- 4 Nyomja meg a ►, majd a ▲ vagy a ▼ gombot. Használhatja az ábécé betűit **A-tól Z-ig**, a számokat **0 és 9** között, a + vagy a - jelet, illetve a szóközt.
- 5 A ◀ vagy a ▶ gomb megnyomásával válassza ki a helyet, majd válassza ki a második karaktert, és így tovább.
- 6 A tároláshoz nyomja meg az **OK** gombot.
- 7 A normál TV nézethez való visszatéréshez nyomja meg a **EXIT** gombot.

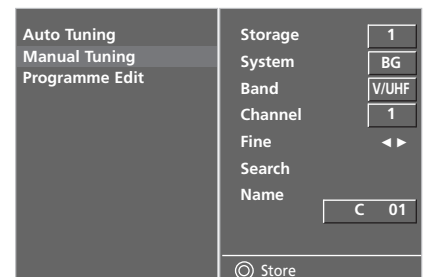

2 3 4 5

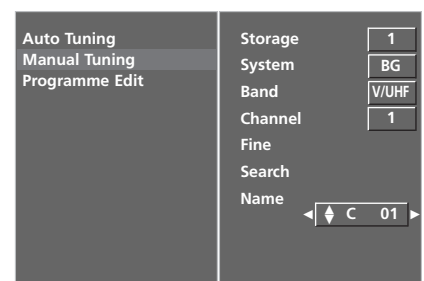

2 3 4 5 6

Program szerkesztése (ANALÓG ÜZEMMÓDBAN)

A funkció lehetővé teszi a tárolt programok törlését vagy átugrását. Az állomásokat áthelyezheti egy másik programszámra vagy üres állomásadatokat szűrhet be a kiválasztott programszámhoz.

Ez a funkció műsor felvétele közben nem áll rendelkezésre.

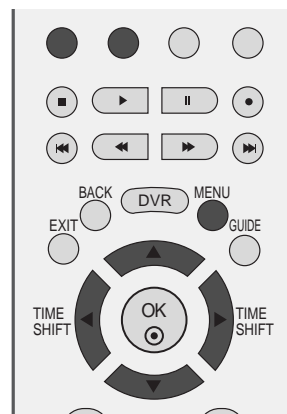

- 1 Nyomja meg a **MENU** gombot, majd a ▲ vagy a ▼ gomb segítségével válassza ki a **SETUP** menüt.
- 2 A **Programme Edit** lehetőséget a ►, majd a ▲ vagy a ▼ gomb megnyomásával választhatja ki.
- 3 A **Programme Edit** menü megjelenítéséhez nyomja meg a ► gombot.

■ Program törlése

- a Válassza ki a törlendő programot a ▲ vagy a ▼ vagy a ◀ vagy a ► gomb segítségével.
- b Nyomja meg kétszer a **PIROS** gombot. A készülék törli a kiválasztott programot, és az utána következő programokat egy hellyel feljebb tolja.

■ Program másolása

- a Válassza ki a másolandó programot a ▲ vagy a ▼ vagy a ◀ vagy a ► gomb segítségével.
- b Nyomja meg a **ZÖLD** gombot. A készülék az utána következő programokat egy hellyel lejjebb tolja.

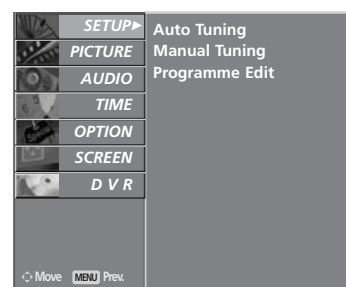

TV-NÉZÉS / CSATORNÁK BEÁLLÍTÁSA

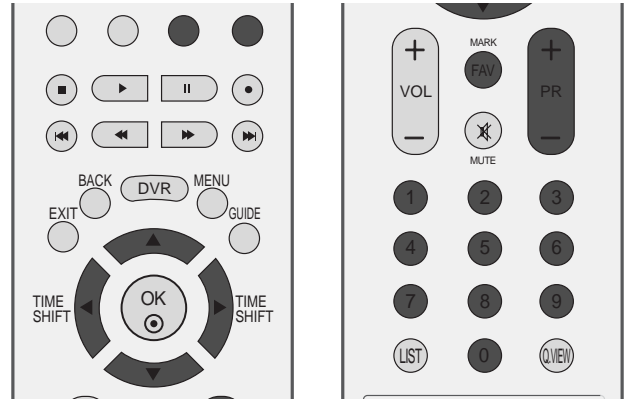

■ Program áthelyezése

- Válassza ki az áthelyezendő programot a ▲ vagy a ▼ vagy a ◀ vagy a ▶ gomb segítségével.
- Nyomja meg a SÁRGA gombot.
- Helyezze át a programot a megfelelő programszámhoz a ▲ vagy a ▼ vagy a ◀ vagy a ▶ gomb segítségével.
- Nyomja meg ismét a SÁRGA gombot a funkció kikapcsolásához.

■ Programszám átugrása

- Válassza ki az átugrandó programszámot a ▲ vagy a ▼ vagy a ◀ vagy a ▶ gomb segítségével.
- Nyomja meg a KÉK gombot. Az átugrott program kék színre vált.
- Nyomja meg ismét a KÉK gombot az átugrott program kikapcsolásához.
- Nyomja meg ismét a KÉK gombot az átugrott program kikapcsolásához. A programszám átugrása azt jelenti, hogy azt nem választhatja ki a PR+ vagy - gomb segítségével a normál tévézés során.

Ha ki szeretné választani az átugrott programot, a számgombok segítségével adja meg közvetlenül a program számát vagy válassza ki azt a Programozás, illetve a Table (Táblázat) menüben.

■ Kedvenc program választása

- Válassza ki kedvenc programját a nyílombok (▲, ▼, ◀ és ▶) segítségével.
- Nyomja meg a FAV gombot.

Ezzel a készülék a kedvenc programok listájához adja a kiválasztott programot, annak száma előtt pedig megjelenik egy szív alakú jel.

A programtáblázat behívása

A memóriában tárolt programokat a programtáblázat megjelenítésével ellenőrizheti.

■ A programtáblázat megjelenítése

- 1 A Program lista menü megjelenítéséhez nyomja meg a **LIST** (LISTA) gombot.

A képernyőn megjelenik a programtáblázat.

- A táblázatban szerepelhet néhány kék program. Ezeket automatikus programozással vagy Programozás módban átugrandó programként állították be.
- Ha a programtáblázatban a programok csatornaszámmal vannak jelölve, az mutatja, hogy nincs állomásnév hozzájuk rendelve.

■ Program kiválasztása a programtáblázatban

- 1 Válassza ki a programot a **▲** vagy a **▼** gomb megnyomásával.
- 2 Majd nyomja meg az **OK** gombot. A készülék átvált a kiválasztott programszámra.

■ A programtáblázat oldalainak lapozása

A programlista oldalain összesen 100 program szerepelhet.

- 1 A **▲** vagy a **▼** gomb ismételt megnyomásával válthat az oldalak között.
- 2 A normál TV nézethez való visszatéréshez nyomja meg a **LIST** gombot.

■ A kedvenc programok táblázatának megjelenítése

A Favourite Programme (Kedvenc programok) táblázat menüjének megjelenítéséhez nyomja meg a **FAV** gombot.

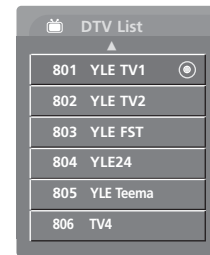

< DIGITÁLIS ÜZEMMÓDBAN >



< ANALÓG ÜZEMMÓDBAN >

Mini szójegyzék

- ♥ A Favourite Programme (Kedvenc program) esetén jelenik meg.
- 🔒 A Locked Programme (Zárolt program) esetén jelenik meg.

TV-NÉZÉS / CSATORNÁK BEÁLLÍTÁSA

BEMENET CÍMKÉJE

Minden olyan bemeneti forráshoz címkét rendel, amely nincs használatban az **INPUT** (BEMENET) gomb megnyomásakor.

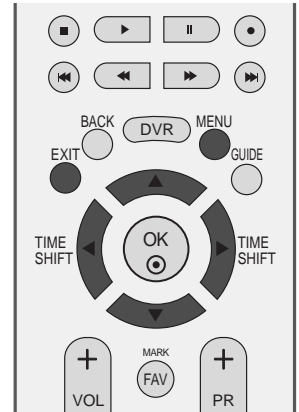

- 1 Nyomja meg a **MENU** gombot, majd a ▲ vagy a ▼ gomb segítségével válassza ki a **OPTION** menüt.
- 2 A **Input Label** lehetőséget a ►, majd a ▲ vagy a ▼ gomb megnyomásával választhatja ki.
- 3 Nyomja meg a ► gombot, majd a ▲ és a ▼ gomb segítségével válassza ki a forrást: AV1, AV2, AV3, Comp. (Kompozit), RGB, HDMI1 vagy HDMI2.
- 4 A ◀ vagy a ▶ gomb segítségével válassza ki a címkét.
- 5 A normál TV nézethez való visszatéréshez nyomja meg a **EXIT** gombot.

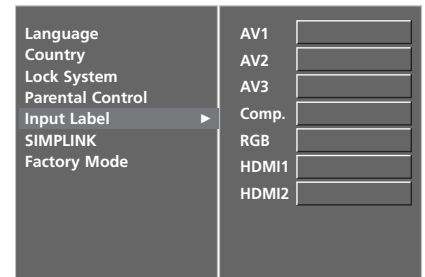
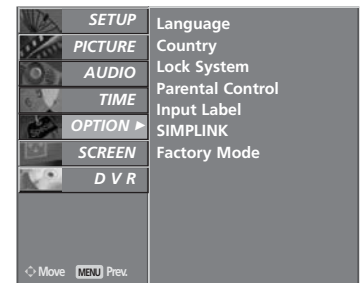

2 3 4



Csak olyan készüléken működik, amelyen a SIMPLINK logó fel van tüntetve. Ellenőrizze a SIMPLINK logó meglétét.

Ennek segítségével vezérelheti a TV-hez HDMI-kábellel csatlakoztatott egyéb AV-eszközöket anélkül, hogy további kábelekre vagy beállításokra lenne szükség.

A SIMPLINK menü használatához válassza az „On” (Be) beállítást.

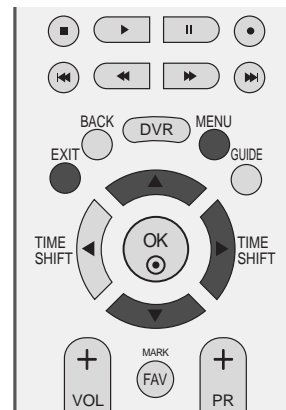

1 Nyomja meg a **MENU** (MENÜ) gombot, majd a ▲ vagy a ▼ gomb segítségével válassza ki a **OPTION** menüt.

2 A **SIMPLINK** lehetőséget a ►, majd a ▲ vagy a ▼ gomb megnyomásával választhatja ki.

3 A **On** vagy **Off** lehetőség kiválasztásához nyomja meg a ►, majd a ▲ vagy a ▼ gombot.

4 A normál TV nézethez való visszatéréshez nyomja meg a **EXIT** gombot.

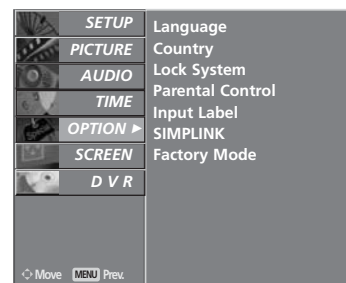

1

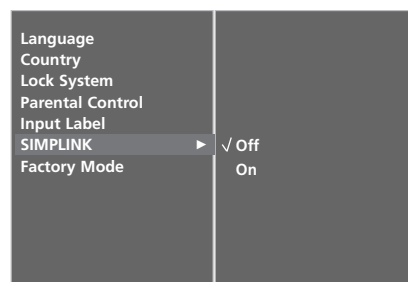

2 3

TV-NÉZÉS / CSATORNÁK BEÁLLÍTÁSA

SIMPLINK funkciók

Lemez lejátszása

A csatlakoztatott AV-eszközök vezérléséhez használhatja a ▲ vagy a ▼ vagy a ◀ vagy a ▶, OK, valamint a lejátszás, leállítás, szünet, előretekérés, hátratekerés és fejezet kihagyása gombokat.

Közvetlen lejátszás

Miután az AV-eszközöket csatlakoztatta a TV-hez, további beállítások végrehajtása nélkül, közvetlenül vezérelheti az eszközöket és lejátszhatja a különféle adathordozókat.

AV-eszköz kiválasztása

Kiválaszthatja az egyik csatlakoztatott AV-eszközt, majd elindíthatja a lejátszást.

Az összes eszköz kikapcsolása

A TV kikapcsolásakor az összes csatlakoztatott eszköz kikapcsolódik.

Hangkimenet kapcsolása

Egyszerű módon kapcsolhatja át a hangkimenetet.

***Ha egy eszközt HDMI-kábellel csatlakoztatja a TV-hez, de az nem támogatja a Simplink technológiát, akkor ez a funkció nem használható rajta.**

A SIMPLINK menü

A kívánt SIMPLINK forrás kiválasztásához nyomja meg a ▲ vagy a ▼ vagy a ◀ vagy a ▶, majd az OK gombot.

- 1 TV megjelenítése:** Az előzőleg aktív TV-csatornára vált az aktuális üzemmódtól függetlenül.
- 2 DISC (Lemez) lejátszása:** A csatlakoztatott lemezes egységek kiválasztása és lejátszása. Ha több lemez is elérhető, akkor a lemezek címei a választás megkönnyítéséhez megjelennek a képernyő alján.
- 3 VCR (Videomagnó) lejátszása:** A csatlakoztatott videomagnó elindítása és vezérlése.
- 4 HDD Recorder (Merevlemez felvevő) felvételeinek visszajátszása:** A merevlemezre rögzített felvételek lejátszása és vezérlése.
- 5 Audio Out to Home theatre/Audio Out to TV (Hangkimenet házimozira/TV-készülékre):** Válassza ki, hogy a házimozira vagy a TV-hangszóróra kívánja irányítani a hangkimenetet.



! MEGJEGYZÉS

- ▶ Csatlakoztassa a HDMI kábellel a televízió hátlapján lévő HDMI/DVI IN vagy HDMI IN csatlakozót a SIMPLINK készülék hátulján található HDMI OUT csatlakozóhoz.
- ▶ SIMPLINK funkcióval ellátott házimozik esetében a HDMI fent leírt módon történő csatlakoztatása után csatlakoztassa a DIGITAL AUDIO OUT kábelt a televízió hátlapján található DIGITAL AUDIO IN csatlakozóba és a SIMPLINK készülék hátán található OPTICAL csatlakozóba.
- ▶ A külső berendezés SIMPLINK funkcióval történő működtetésekor a távirányító üzemmód (MODE) gombján nyomja meg a TV gombot a kezeléshez.
- ▶ Ha a bemeneti forrást a távirányító INPOUT gombjával vagy más módon átkapcsolják, a SIMPLINK funkcióval működtetett berendezés leáll.
- ▶ Házimozik-funkcióval rendelkező hordozó kiválasztásakor, ill. működtetésekor a készülék hangszórói automatikusan házimozik-hangszóró (HT Speaker) üzemmódra váltanak (hallgatás házimozival).
- ▶ A SIMPLINK használatkor a leállítás, lejátszás, szünet, előretekérés, hátratekerés és fejezet kihagyása gombokkal a SIMPLINK eszköz működtethető, a digitális videofelvételi funkció azonban nem.

DVR (DIGITÁLIS VIDEOFELVEVŐ)

IDŐELTOLÁSOS ÜZEMMÓD (ÉLŐTV-MŰSOROK SZÜNETELTETÉSE ÉS VISSZAJÁTSZÁSA)

E funkció segítségével a készülék automatikusan rögzíti az élő TV-műsort, így azt később bármikor megnézheti.

Az időeltolásos felvétel bekapcsolt állapotában bármikor megállíthatja és "visszatekerheti" az éppen futó TV-műsort anélkül, hogy az élő közvetítés bármely pillanatáról lemaradna. (Előfordulhat, hogy az időeltolásos üzemmód és a felvételi funkciók nem működnek, ha gyenge a jelerősség.)

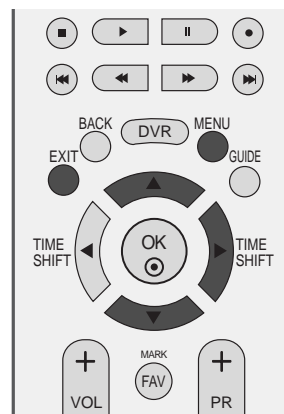

- 1 Nyomja meg a **MENU** gombot, majd a ▲ / ▼ gomb segítségével válassza ki a **DVR** menüt.
- 2 A ► és a ▲ / ▼ gomb segítségével válassza ki az **TimeShift Mode** funkciót.
- 3 A **Be** vagy **Ki** lehetőség kiválasztásához nyomja meg a ►, majd a ▲ / ▼ gombot.
- 4 A normál TV nézethez való visszatéréshez nyomja meg a **EXIT** gombot.

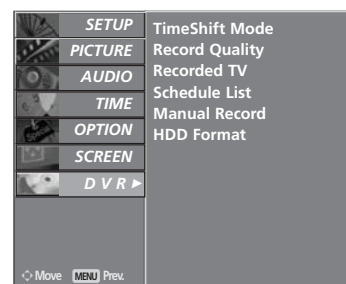

1

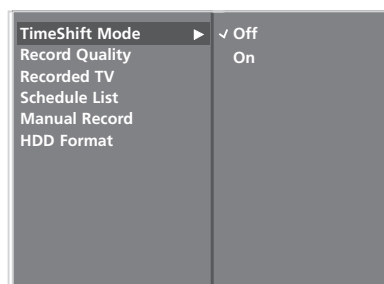

2 3

DVR (DIGITÁLIS VIDEOFELVEVŐ)

Az időeltolásos felvételi funkció használata



- 1** A Timeshift Mode On (Időeltolásos felvétel bekapcsolása) lehetőség kiválasztása után nyomja meg az OK gombot.
 - Az időeltolásos felvételi üzemmód elindításakor a képernyő alján megjelenik a felvétel aktuális állapotát jelző sáv.
 - A folyamatjelző sáv elrejtéséhez nyomja meg az **EXIT**, a megjelenítéséhez pedig az **OK** gombot.
 - Ez a funkció akkor is megőrződik, ha az időeltolásos felvételi üzemmódban programot vált.

- 2** Az időeltolásos felvételi üzemmód használatának befejezéséhez lépjen be a funkció menüjébe, és válassza a Timeshift Mode Off (Időeltolásos felvétel kikapcsolása) lehetőséget.

Mi az a „folyamatjelző sáv”?
Ez a funkció a DVR-visszajátszás lehetséges időszakát, valamint a képernyőn látható műsor és a valós közvetítés jelenlegi pozícióját jelzi.

- 1** A jelenleg megjelenített kép állapota.
- 2** Jelenlegi felvételi idő
- 3** Az időeltolásos felvételi üzemmód kezdetétől számított 15 perces időközök. (A teljes időszak: egy óra.)
- 4** Az időeltolás jelenlegi pozíciója.

! NOTE

- ▶ DVR (Digitális videofelvevő) : Olyan eszköz, amely a közvetített műsort a készülék vagy a set top box egység merevlemezére rögzíti, illetve arról lejátssza.
- ▶ A merevlemez teljes tárolókapacitása 160 GB. Az időeltolásos felvétel számára legalább 4 GB területet tart fenn a készülék.
- ▶ A készülék bekapcsolásakor a merevlemez alaphelyzetbe állítása legfeljebb három percig tart.
- ▶ Másolásvédtett műsor esetén a felvétel nem indítható el.
- ▶ Az analóg közvetítést a készülék digitális jellé alakítja át, ezért a gyors mozgásokat tartalmazó műsor képe ún. „keresztcsíkos” lehet. Ez az analóg jel tömörítése, majd a digitális jelből való visszaállítása esetén történik. A készülék megkísérli az említett jelenségből adódó túlzott képzaj csökkentését.
- ▶ Az időeltolásos felvételi üzemmód DTV, TV, AV1, AV2 és AV3 üzemmódban használható.
- ▶ Az időeltolásos üzemmód használható csak hangot közvetítő csatornák esetében.
- ▶ Ha az időeltolásos felvételi mód kikapcsolt állapotában megnyomja a Pause(II) (Szünet) gombot, az időeltolásos üzemmód bekapcsolódik. Az időeltolásos üzemmód csatornaváltáskor is aktív marad.
- ▶ A DTV üzemmód esetében kis különbség lehet a Free Space (Szabad terület) mezőben megjelenített maximális DTV-felvételi időtartam és a tényleges maximális felvételi időtartam között.

Az időeltolások felvételi funkció használata – lejátszás

Folyamatban lévő időeltolások felvétel közben a lejátszás többféle módon lehetséges.



Azt jelzi, hogy a jelenleg közvetített műsor és a megjelenített kép eltérő

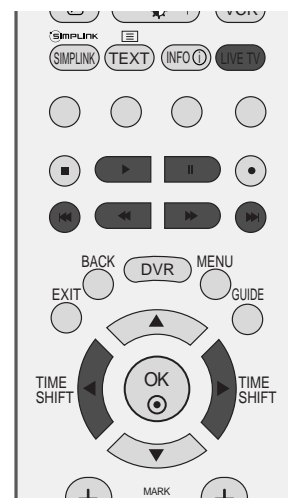

A távirányító használata

A lejátszási pozíciót a rögzített műsoron belüli bármely időpontra állíthatja.

◀◀ vagy a ▶▶	<p>Lejátszáskor: nyomja meg többször a REW(◀◀) gombot a gyorsításhoz: ◀->◀◀->◀◀◀->◀◀◀◀->◀◀◀◀◀.</p> <p>nyomja meg többször az FF(▶▶) gombot a gyorsításhoz: ▶▶->▶▶▶->▶▶▶▶->▶▶▶▶▶.</p> <ul style="list-style-type: none"> ▪ A gombok ismételt megnyomásával növelheti a gyors előre- vagy vissza tekerés sebességét.
I◀◀ vagy a ▶▶I	<p>A ▶▶I gomb megnyomásával körülbelül 20 másodpercet ugorhat előre.</p> <ul style="list-style-type: none"> ▪ A I◀◀ gomb megnyomásával körülbelül 8 másodpercet ugorhat vissza.
II	<p>Lejátszás közben nyomja meg a Pause(II) gombot.</p> <ul style="list-style-type: none"> ▪ Ekkor a képernyőn állókép jelenik meg. ▪ A Pause(II) gomb ismételt megnyomásával képkockánként léptethet előre ▪ Lassított lejátszáshoz nyomja meg a Pause(II), majd az FF(▶▶) (Gyors előre) gombot (ezt az ▶▶ ikon jelzi).
◀ vagy a ▶	<ul style="list-style-type: none"> ▪ Lejátszás közben az ◀ és a ▶ gomb segítségével megjeleníthető a kurzor a képernyőn.
PLAY(▶)	<p>A PLAY(▶) gomb megnyomásával visszatérhet a normál lejátszási üzemmódba.</p>
LIVE TV	<p>Nyomja meg a LIVE TV gombot a jelenlegi élő közvetítéshez való visszatéréshez.</p>

DVR (DIGITÁLIS VIDEOFELVEVŐ)

AZONNALI FELVÉTELKÉSZÍTÉS

Ez a lehetőség a főképernyőn látható műsor rögzítésére szolgál (analóg vagy digitális adás esetén).

Azonnali felvétel

Ez a funkció a jelenleg látható műsor felvételére szolgál.

- 1 Válassza ki a felvenni kívánt programot, majd nyomja meg a ● gombot. Felvétel közben a  jelzés látható. Ezzel a funkcióval legfeljebb 2 órányi műsort rögzíthet.

- 2 A felvétel leállításához nyomja meg a ■ gombot.

■ Ha felvétel közben 10 másodpercnél rövidebb rögzítési idő elteltével nyomja meg a ■ gombot, a következő üzenet jelenik meg:



Recording failed.
Length is less than 10 seconds.

■ Ha hangfelvétel közben 30 másodpercnél rövidebb rögzítési idő elteltével nyomja meg a ■ gombot, a következő üzenet jelenik meg:



Recording failed.
Length is less than 30 seconds.

■ Ha 10 másodpercnél hosszabb rögzítési idő elteltével nyomja meg a ■ gombot, a következő üzenet jelenik meg:



Recording completed.

- 3 Felvétel közben a felvétel időtartamának növeléséhez vagy csökkentéséhez nyomja meg a ● gombot.

A felvétel időtartamát ezután a ◀ vagy a ▶ gomb ismételt megnyomásával növelheti, illetve csökkentheti.

A ◀, illetve a ▶ gomb minden megnyomásakor az alábbiak szerint változik a felvétel időtartama.

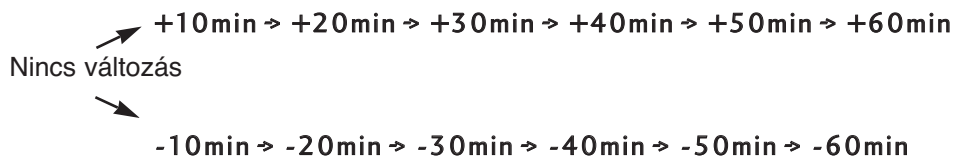

A teljes felvételi idő a meglévő beállítás és a felvételi időtartam módosításának összege lesz.

- 4 A felvétel időtartamának beállítása után válassza az **OK** lehetőséget. Ekkor megjelenik az állapotjelző sáv



- Az állapotjelző sáv elrejtéséhez nyomja meg az **EXIT** (KILÉPÉS) gombot. Az állapotjelző sáv megjelenítéséhez nyomja meg az **OK** gombot.

- 5 A felvétel a megadott időtartam elérésekor vagy a **■** gomb megnyomásakor fejeződik be. Bár a felvétel ekkor leáll, az időeltolási funkció aktív marad.





3

DVR (DIGITÁLIS VIDEOFELVEVŐ)

! MEGJEGYZÉS

- ▶ A felvétel automatikusan leáll, ha a rendelkezésre álló tárterület már túl kevés.
- ▶ Radio (Rádió) üzemmódban a készülék nem menti a 30 másodpercnél rövidebb felvételeket. Más üzemmódban a készülék a 10 másodpercnél rövidebb felvételeket nem menti.
- ▶ A lemezterület takarékos használata érdekében a készülék nem menti a CI-kártya nélküli, illetve a lejárt érvényességű CI-kártyával rendelkező fizetős csatornák adatait, az érvénytelen szolgáltatások adatait, valamint a csak adatcsatornák (kivétel: MHEG) adatait.
- ▶ Másolásvédelem esetén a felvétel nem indítható el.
- ▶ A megjelenített idő némileg eltér a tényleges időtől.
- ▶ Ha nincs jel vagy filmforrás, a megjelenített idő némileg eltér a tényleges időtől.
- ▶ Másolásvédelem programok nem rögzíthetők.
 - Azonnali felvétellek készítésekor a következő üzenet jelenik meg:

 Cannot record due to copy protection.
 - Kézi felvétellek készítésekor a következő üzenet jelenik meg:

 Schedule recording cannot start.
Copy protected.
- ▶ Régi videoszalag rögzítésekor előfordulhat, hogy a felvétel minősége gyenge lesz.
- ▶ A felvétel a színrendszernek megfelelően külön tárolódik.
- ▶ A felvétellek készítése során a készülék az aktuálisan kiválasztott forrás műsorát rögzíti. Ha a SCART Auto AV (SCART automatikus AV) van kiválasztva, a készülék az Auto AV (Automatikus AV) forrás jelét, míg ha az Analog TV (Analog TV) van kiválasztva, az Analog TV (Analog TV) forrás jelét rögzíti. Késleltetett felvétel esetén a SCART Auto AV (SCART automatikus AV) használatakor a készülék még abban az esetben is az Auto AV

(Automatikus AV) forrás jelét rögzíti, ha a csatorna analóg TV-adásra van beállítva.

- ▶ Ha az Analog TV (Analog TV) forrás jelének rögzítése közben megnyomja a csatornaváltó gombot, a csatorna a Digital TV (Digitális TV) forrásra vált. A számgombok megnyomásakor azonban nem vált át.
- ▶ Az ütemezett felvételek maximális időtartama 12 óra. Az ütemezett felvételek maximális száma 60 az Egyesült Királyságban, illetve 30 a többi országban.
- ▶ Kézi felvétel közben a készülék alapértelmezett hangbeállításait tárolja.
- ▶ Ha a felvételi idő ütközik a meglévő felvételek idejével, az ütközésre figyelmeztető üzenet jelenik meg előugró ablakban az Egyesült Királyságban, a többi országban azonban nem rögzíthető a felvétel.
- ▶ DTV-forrás felvétele közben nem nézhet kódolt csatornákat (fizetős csatornákat).
- ▶ Ha kódolt (fizetős) csatornát választ, a következő üzenet jelenik meg.

 Cannot watch a scrambled programme.
while recording another DTV programme.

- ▶ Ha analóg TV-forrás felvétele közben vált csatornát, a készülék DTV üzemmódra állítja át a csatornát.

Kézi felvétel

Ezzel a funkcióval késleltetett felvételt készíthet.

Ez a funkció csak a DVR-menüből érhető el.

Kézi felvétel közben a készülék alapértelmezett hangbeállításait tárolja.

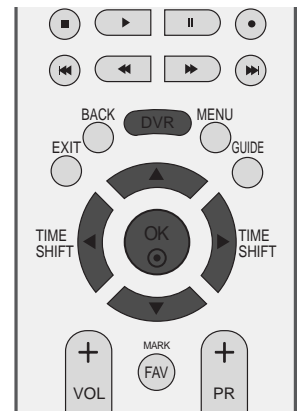

1

- 1 A **DVR** gomb megnyomásával jelenítse meg a **Home**(Kezdőképernyő) menüt. A **▲** és az **▼** gomb segítségével válassza ki a **Manual Record** lehetőséget, majd nyomja meg az **OK** vagy a **▶** gombot.
- 2 Megjelenik a **Manual Record** képernyő (lásd az alábbi ábrán).
A **▲** és az **▼** és az **◀** és az **▶** gombok segítségével adhatja meg az **Input** (Bemenet), a **Programme**, a **Date** (Dátum), a **Start/End**, **Repeat** beállítását.

- ▶ **Input (Bemenet):** Válassza ki a megfelelő bemeneti jelforrást a TV, AV1, AV2, S-Video2, AV3 és AV4 lehetőségek közül.
- ▶ **Programme:** Az éppen nézett vagy a többi eltárolt program közül választhat.
- ▶ **Date (Dátum):** Válassza ki a megfelelő dátumot, legfeljebb egy hónappal előre.
- ▶ **Start/End:** Győződjön meg a beállítások helyességéről.
- ▶ **Repeat:** Once (Egyszer), Daily (Naponta), Weekly (Hetente), Weekend (Hétfégen) és Weekday (Hétköznap).

- 3 A kézi felvétel beállítása után nyomja meg az **OK** gombot.

Gombfunkciók Manual Record (Kézi felvétel) üzemmódban

A távirányító gombjai	Funkció
▲ vagy ▼	A kívánt elemek kiválasztása a Felle gombbal.
◀ vagy ▶	A fókusz áthelyezése.
EXIT	A képernyőn megjelenő menü bezárása.
●	A felvételi lista megjelenítése a felvétel beprogramozása után.

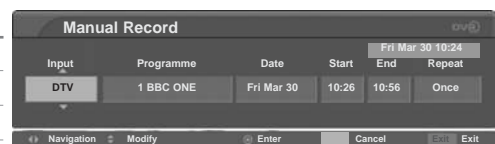

2

DVR (DIGITÁLIS VIDEOFELVEVŐ)

A felvett TV-műsorok listája

A felvett műsorok listája azonnal előhívható.

Ez a funkció csak a DVR-menüből érhető e.

Az információmegjelenítési funkció csak akkor használható, ha országként az Egyesült Királyság van beállítva.

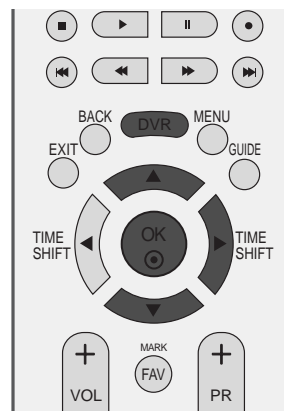

- 1 A **DVR** gomb megnyomásával jelenítse meg a **Home**(Kezdőképernyő) menüt. A **▲** és az **▼** gomb segítségével válassza ki a **Recorded TV**(TV-felvétel) lehetőséget, majd nyomja meg az **OK** vagy a **▶** gombot.



- 2 Ha a kijelölt felvétel egy zárt vagy korhatáros program, az előnézeti ablakban a „**LOCKED SERVICE**” (Zárt szolgáltatás) felirat jelenik meg a lejátszási képernyő helyett. A zárt vagy korhatáros felvételek megtekintéséhez meg kell adnia a jelszót.



- 3 Csak hangot közvetítő program felvétele esetén az előnézeti ablakban az „**AUDIO ONLY**” (Csak hang) felirat jelenik meg a lejátszási képernyő helyett.

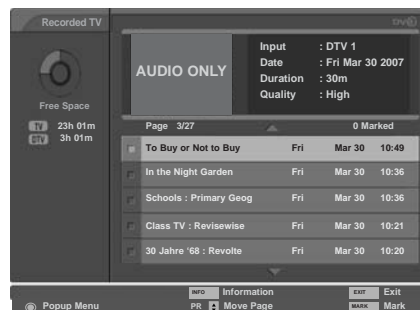

- 4 Ha az ütemezett felvétel nem sikerül különböző okok miatt (például jelerősség miatt), a készülék megjeleníti azt a felvétellistán, és az előnézeti ablakban megjelenik az OSD menü az ábrán látható módon. Ha megnyomja az **OK** gombot a sikertelen felvétel végrehajtásához, az ábrán látható üzenet jelenik meg.



A felvett műsorok kiválasztása és az előugró menü

A rögzített műsorok előnézetét is megjelenítő lista fentebb látható.

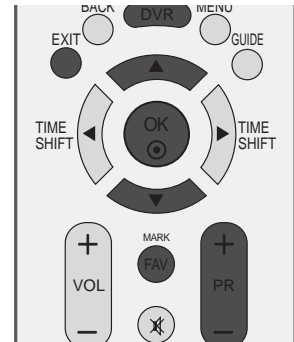

1 A PR + és az PR - gomb segítségével lépkedhet fel vagy le az oldalak között.

2 A **MARK** (MEGJELÖLÉS) gombbal a kijelölt felvételt felveheti a listára vagy törölheti róla. Az adott műsor megjelölése esetén jelenik meg az előnézeti ablak mellett.

3 A ▲ vagy ▼ gombok segítségével lépjen a megfelelő kicsinyített előképhez, majd nyomja meg az **OK** gombot az előugró menü megjelenítéséhez.

- ▶ **Play** : A kijelölt felvétel lejátszásának megkezdése.
- ▶ **Mark All** : a képernyőn lévő valamennyi kép megjelölése
- ▶ **Unmark All** : a megjelölt fényképek jelölésének visszavonása.
- ▶ **Delete** : A kijelölt felvétel törlése.
- ▶ **Rename** : A rögzített műsor címének szerkesztése.
- ▶ **Cancel** : Az előugró menü bezárása.

4 Az **EXIT** (KILÉPÉS) gomb ismételt megnyomásával visszatérhet a TV-nézéshez, a **DVR** gomb megnyomásával pedig a **Home**(Kezdőképernyő) menühöz.

- Ha a merevlemezzel bármilyen probléma lép fel a digitális videofelvevővel (DVR) kapcsolatos bármely művelet (például a felvétel) végrehajtásakor, a következő üzenet jelenik meg.
- Ha a hőmérséklet 0 fok alá csökken, megjelenik egy figyelmeztető üzenet, és a merevlemez alaphelyzetbe állítására van szükség.

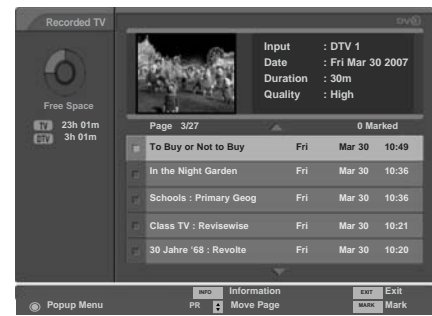

1



2



3

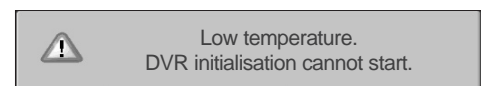

4

DVR (DIGITÁLIS VIDEOFELVEVŐ)

Felvett műsorok lejátszása

- A felvett műsorok listájában kijelölt műsort lejátszhatja.

- 1 Kezdje meg egy felvett műsor lejátszását.
- 2 While playing, You will see a playback screen as shown below.

A lejátszás közben az alábbihoz hasonló változó lejátszási képernyő látható.

- Először az aktuális lejátszási módot jelző **PLAYING** ikon jelenik meg. Ekkor nyomja meg az **OK** gombot a folyamatjelző sáv megjelenítéséhez.
- A felvett műsorok ikonjának elrejtéséhez nyomja meg az **EXIT** (KILÉPÉS) gombot.

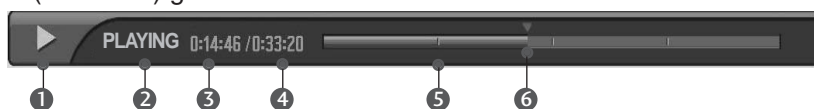

Mi az a "folyamatjelző sáv"?

Ez a funkció a DVR-visszajátszás lehetséges időszakát, valamint a képernyőn látható műsor és a valós közvetítés jelenlegi pozícióját jelzi.

- 1 A felvett műsor előrehaladását (állapotát) jelzi.
- 2 A felvett műsor állapotát jelzi.
- 3 A már eltelt lejátszási időt jelzi.
- 4 A teljes lejátszási időt jelzi.
- 5 A műsor időtartamának negyedrészt jelzi.
- 6 A lejátszás aktuális pozícióját jelzi.

A távirányító használata

A lejátszási pozíciót a rögzített műsoron belüli bármely időpontra állíthatja.

	<p>Lejátszáskor: nyomja meg többször a REW(◀◀) gombot a gyorsításhoz: ◀ -> ◀◀ -> ◀◀◀ -> ◀◀◀◀ -> ◀◀◀◀◀ . nyomja meg többször az FF(▶▶) gombot a gyorsításhoz: ▶▶ -> ▶▶▶ -> ▶▶▶▶ -> ▶▶▶▶▶ .</p> <ul style="list-style-type: none">▪ A gombok ismételt megnyomásával növelheti a gyors előre- vagy visszatekerés sebességét.
	<p>A FF20 gomb megnyomásával körülbelül 20 másodpercet ugorhat előre.</p> <ul style="list-style-type: none">▪ A REW20 gomb megnyomásával körülbelül 8 másodpercet ugorhat vissza.
	<p>Lejátszás közben nyomja meg a Pause(II) gombot.</p> <ul style="list-style-type: none">▪ Ekkor a képernyőn állókép jelenik meg.▪ A Pause(II) gomb ismételt megnyomásával képkockánként léptethet előre▪ Lassított lejátszáshoz nyomja meg a Pause(II), majd az FF(▶▶) (Gyors előre) gombot (ezt az ikon jelzi).
	<ul style="list-style-type: none">▪ Lejátszás közben az ◀ és a ▶ gomb segítségével megjeleníthető a kurzor a képernyőn
	<p>A PLAY(▶) gomb megnyomásával visszatérhet a normál lejátszási üzemmódba.</p>
	<p>Nyomja meg a LIVE TV gombot a jelenlegi élő közvetítéshez való visszatéréshez.</p>
	<ul style="list-style-type: none">▪ A STOP(■) gomb megnyomásával nézheti a műsort.

Lejátszás felvétel közben

Felvétel közben a folyamatjelző sáv használatával alkalmazhatja a „Trick play” funkciót a rögzítés alatt álló programra a felvétel megszakítása nélkül.

- 1 Kezdje el egy program felvételét.
- 2 Felvétel közben az alábbi ábrán bemutatott lejátszási képernyő látható.
 - Először az aktuális lejátszási módot jelző **REC** ikon jelenik meg. Ekkor nyomja meg az **OK** gombot a folyamatjelző sáv megjelenítéséhez.
 - A felvett műsorok ikonjának elrejtéséhez nyomja meg az **EXIT** (KILÉPÉS) gombot.

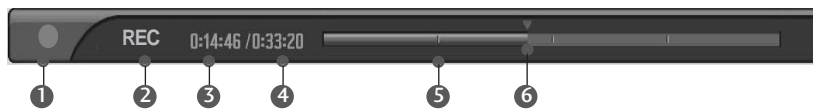

Mi az a „folyamatjelző sáv”?

Ez a funkció a DVR-visszajátszás lehetséges időszakát, valamint a képernyőn látható műsor és a valós közvetítés jelenlegi pozícióját jelzi.

- 1 A felvétel módját jelzi.
- 2 A felvétel állapotát jelzi.
- 3 Az eltelt felvételi időt jelzi.
- 4 A teljes felvételi időt jelzi.
- 5 A műsor időtartamának negyedrészt jelzi.
- 6 A lejátszás aktuális pozícióját jelzi.

A távirányító használata

A program felvétele közben tetszőleges pontra állíthatja a lejátszási pozíciót.

◀◀ vagy ▶▶	<p>Lejátszáskor: nyomja meg többször a REW(◀◀) gombot a gyorsításhoz: ◀ -> ◀◀ -> ◀◀◀ -> ◀◀◀◀ -> ◀◀◀◀◀ . nyomja meg többször az FF(▶▶) gombot a gyorsításhoz: ▶▶ -> ▶▶▶ -> ▶▶▶▶ -> ▶▶▶▶▶ .</p> <ul style="list-style-type: none"> ▪ A gombok ismételt megnyomásával növelheti a gyors előre- vagy visszatekerés sebességét.
I◀◀ vagy ▶▶I	<p>A ▶▶I gomb megnyomásával körülbelül 20 másodpercet ugorhat előre. ▪ A I◀◀ gomb megnyomásával körülbelül 8 másodpercet ugorhat vissza.</p>
II	<p>Felvétel közben nyomja meg a Pause(II) (Szünet) gombot.</p> <ul style="list-style-type: none"> ▪ Ekkor a képernyőn állókép jelenik meg. ▪ A Pause(II) gomb ismételt megnyomásával képkockánként léptethet előre ▪ Lassított lejátszáshoz nyomja meg a Pause(II), majd az FF(▶▶) (Gyors előre) gombot (ezt az ▶▶ ikon jelzi).
◀ vagy ▶	<ul style="list-style-type: none"> ▪ Felvétel közben a ◀ és a ▶ gomb segítségével megjeleníthető a kurzor a képernyőn.
PLAY(▶)	<p>A PLAY(▶) gomb megnyomásával visszatérhet a normál lejátszási üzemmódba.</p>
LIVE TV	<p>Nyomja meg a LIVE TV gombot a jelenlegi élő közvetítéshez való visszatéréshez.</p>
■	<ul style="list-style-type: none"> ▪ A STOP(■) gomb megnyomásával nézheti a műsort.

DVR (DIGITÁLIS VIDEOFELVEVŐ)

ÜTEMEZÉSI LISTA

Ezzel a funkcióval ütemezett felvételeket készíthet.
Ez a funkció csak a DVR-menüből érhető el.

Legfeljebb 30 programot tárolhat.
Az Egyesült Királyságban 60 műsor tárolható.

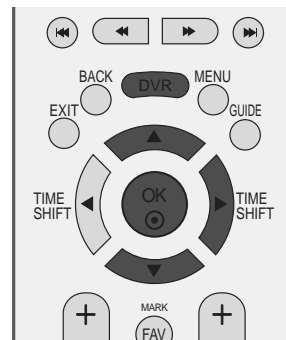

- 1 A **DVR** gomb megnyomásával jelenítse meg a **Home**(Kezdőképernyő) (Fő) menüt.
A **▲** és az **▼** gomb segítségével válassza ki a **Schedule List** lehetőséget, majd nyomja meg az **OK** vagy a **▶** gombot.

- 2 Megjelenik a **Schedule List** képernyő (lásd az alábbi ábrán).
A **▲** vagy **▼** gombok segítségével válassza ki a kívánt rögzített műsort.

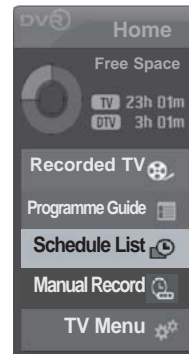

Gombfunkciók Schedule List (Ütemezési lista) üzemmódban

A távirányító gombjai	Funkció
▲ vagy ▼	Navigálás a programok között a Fel/le gombbal.
●	Előugró ablak megjelenítése
EXIT	A képernyőn megjelenő menü bezárása.
SÁRGA	Belépés a Manual Record (Kézi felvétel) üzemmódba.
KÉK	Váltás Guide (Műsorfűzet) üzemmódra.
PR ▲ vagy ▼	Görgetés fel/le.



Az Egyesült Királyságban ez a funkció csak az Overall Schedule (Általános ütemezés) üzemmódban használható.

Előugró menü	Funkció
Modify (Módosítás)	Az ütemezett felvétel módosítása.
Delete (Törlés)	Az ütemezett felvétel törlése.
Delete All (Az összes törlése)	Az összes ütemezett felvétel törlése.
Cancel (Mégse)	Az előugró ablak bezárása.

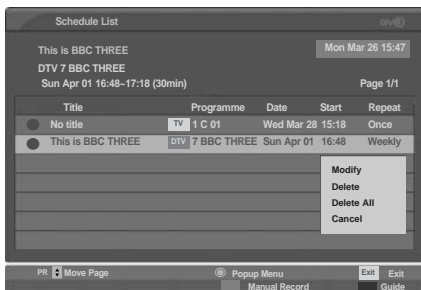

* Az alábbiak csak akkor érvényesek, ha országszerte az Egyesült Királyság van beállítva.

A távirányító gombjai	Funkció
PIROS	Az Overall Schedule (Általános ütemezés), illetve a Weekly Schedule (Heti ütemezés) kiválasztása.
INFO ⓘ	A részletes információ ki- vagy bekapcsolása.

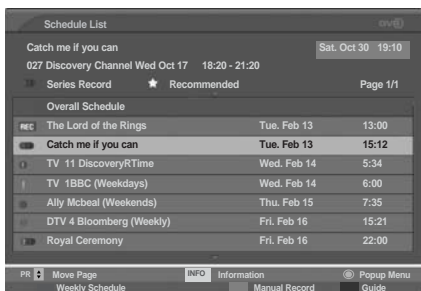

RECORD QUALITY (FELVÉTEL MINŐSÉGE)

- Ez a funkció műsor felvétele közben nem áll rendelkezésre. (Csak analóg ütemezett felvétel esetén)

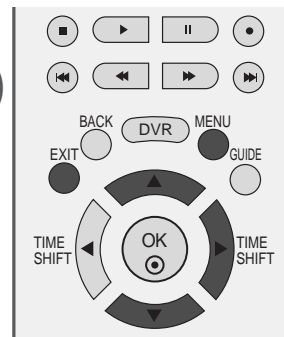

- 1 Nyomja meg a **MENU** gombot, majd a ▲ / ▼ gomb segítségével válassza ki a **DVR** menüt.
- 2 A **Record Quality** lehetőség kiválasztásához nyomja meg a ►, majd a ▲ / ▼ gombot.
- 3 A **High** vagy **Normal** lehetőség kiválasztásához nyomja meg a ►, majd a ▲ / ▼ gombot.
- 4 A normál TV nézethez való visszatéréshez nyomja meg a **EXIT** gombot.

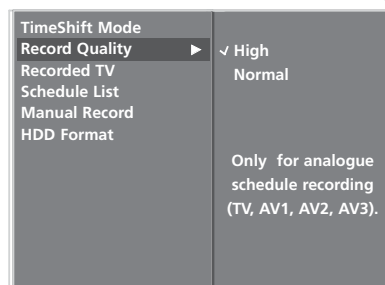
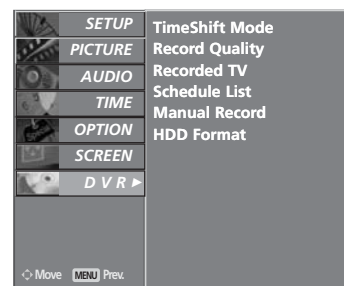

DVR (DIGITÁLIS VIDEOFELVEVŐ)

Merevlemez formázása

Az összes műsor törlése, és a merevlemez inicializálása.

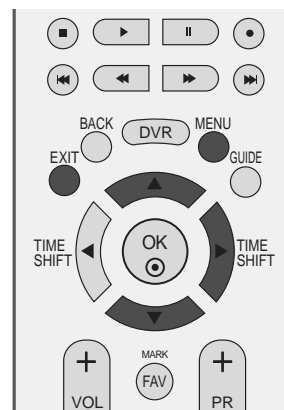

- 1 Nyomja meg a **MENU** gombot, majd a **▲ / ▼** gomb segítségével válassza ki a **DVR** menüt.
- 2 A **HDD Format** lehetőség kiválasztásához nyomja meg a **▶**, majd a **▲ / ▼** gombot.
- 3 Nyomja meg a **▶** gombot a merevlemez formázásának elindításához.

■ A **▶** gomb megnyomása után a következő üzenet jelenik meg:

Do you want to format HDD?

Yes

No

■ Ha a Yes (Igen) lehetőséget választja, a következő üzenet jelenik meg:



HDD format in progress.

■ A művelet befejeződése után a következő üzenet jelenik meg



HDD initialisation successful.

- 4 A normál TV nézethez való visszatéréshez nyomja meg a **EXIT** gombot.

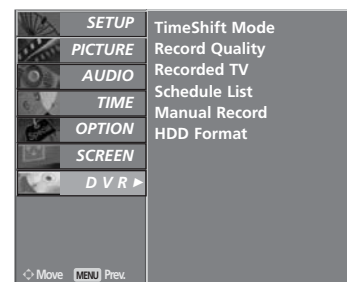

1

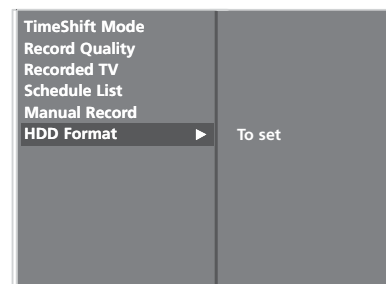

2 3

EPG (ELEKTRONIKUS MŰSORFÜZET)(CSAK DIGITÁLIS ÜZEMMÓDBAN)

Ebben a rendszerben elérhető egy elektronikus műsorfüzet, amely az összes lehetséges műsor áttekintéséhez nyújt segítséget.

Az műsorfüzet információt nyújt például a programlistákról, illetve az elérhető szolgáltatások kezdetének és végének időpontjáról. Ezek mellett gyakran a programra vonatkozó részletes információ is elérhető a műsorfüzetben. (A programokra vonatkozó részletek elérhetősége és mennyisége változhat az adott műsorszolgáltatótól függően.)

Ez a funkció csak akkor használható, ha a műsorfüzet adatait sugározza a műsorszóró vállalat.

A műsorfüzet a következő 8 nap műsorát mutatja.

Az műsorfüzet be-/kikapcsolása

- 1 A műsorfüzet bekapcsolásához nyomja meg a GUIDE (MŰSOR) gombot.
- 2 Nyomja meg ismét a GUIDE (MŰSOR) vagy az EXIT (KILÉPÉS) gombot a műsorfüzet kikapcsolásához és a normál adáshoz történő visszatéréshez.

Program kiválasztása

- 1 A kívánt program kiválasztásához nyomja meg a ▲, ▼, ◀ vagy ▶, illetve a PR + vagy - gombot, majd a kiválasztott program megjelenítéséhez nyomja meg az OK gombot.



Gombfunkciók a NOW/NEXT Guide (MOST/KÖVETKEZŐ műsor) üzemmódban

A távirányító gombjai	Funkció
PIROS	A műsorfüzet mód váltása.
SÁRGA	Belépés a Manual Record (Kézi felvétel) beállítási üzemmódba
KÉK	Belépés a Schedule list (Ütemezési lista) üzemmódba.
●	Előugró ablak megjelenítése
◀ vagy ▶	A NOW (MOST) vagy a NEXT Programme (KÖVETKEZŐ program) lehetőség kiválasztása
▲ vagy ▼	A közvetített program kiválasztása
PR + vagy -	Görgetés fel/le
GUIDE/EXIT (MŰSOR/KILÉPÉS)	A műsorfüzet kikapcsolása.
TV/RADIO	A TV vagy a RADIO (RÁDIÓ) program kiválasztása.
INFO ⓘ	A részletes információ ki- vagy bekapcsolása.
RECORD (FELVÉTEL)	A felvétel, illetve a fókuszban lévő program törlésének kiválasztása
FAV (KEDVENC PROGRAMOK)	A kedvenc programok, illetve az összes program kiválasztása.



EPG (ELEKTRONIKUS MŰSORFÜZET)(CSAK DIGITÁLIS ÜZEMMÓDBAN)

Gombfunkciók a 8 Days Guide (8 napos műsorfüzet) módban

A távirányító gombjai	Funkció
PIROS	A műsorfüzet mód váltása.
ZÖLD	Belépés a Date setting (Dátumbeállítás) módba.
SÁRGA	Belépés a Manual Record (Kézi felvétel) beállítási üzemmódba
KÉK	Belépés a Schedule list (Ütemezési lista) üzemmódba.
	Előugró ablak megjelenítése
◀ vagy ▶	A NOW (MOST) vagy a NEXT Programme (KÖVETKEZŐ program) lehetőség kiválasztása
▲ vagy ▼	A közvetített program kiválasztása
PR + vagy -	Görgetés fel/le
GUIDE/EXIT	A műsorfüzet kikapcsolása.
TV/RADIO	A TV vagy a RADIO (RÁDIÓ) program kiválasztása.
INFO ⓘ	A részletes információ ki- vagy bekapcsolása.
FAV (KEDVENC PROGRAMOK)	A kedvenc programok, illetve az összes program kiválasztása.
◀◀	Léptetés balra másfél órás időközökkel.
▶▶	Léptetés jobbra másfél órás időközökkel.
◀◀	Lapozás balra hat órás időközökkel.
▶▶	Lapozás jobbra hat órás időközökkel.
RECORD (FELVÉTEL)	A felvétel, illetve a fókuszban lévő program törlésének kiválasztása



Ikon	Funkció
	Felvétel
(kék színű)	Emlékeztető
(piros színű)	Felvétel ütemezése

* Az alábbiak csak akkor érvényesek, ha országszerte az Egyesült Királyság van beállítva.

A távirányító gombjai	Funkció
RECORD (FELVÉTEL)	A felvétel, illetve a fókuszban lévő program törlésének kiválasztása

Ikon	Funkció
	Felvétel
(piros színű)	Egy epizód felvétele
	Egy epizód felvétele – ütközés
	Sorozat felvétele
	Sorozat felvétele – ütközés
(kék színű)	Emlékeztető

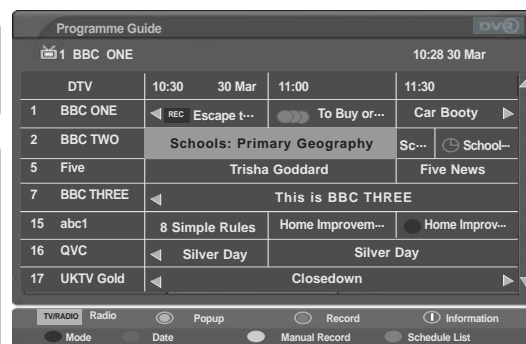

Gombfunkciók a Date Change (Dátum módosítása) módban

A távirányító gombjai	Funkció
ZÖLD	A Date setting (Dátumbeállítás) mód kikapcsolása.
●	Váltás a kijelölt dátumra.
◀ vagy ▶	Dátum kiválasztása.
▼	A Date setting (Dátumbeállítás) mód kikapcsolása.
GUIDE/EXIT (MŰSOR/KILÉPÉS)	A műsorfüzet kikapcsolása.



Gombfunkciók a kibővített leírás szövegmezőjében

A távirányító gombjai	Funkció
▲ vagy ▼	A szöveg görgetése fel/le.
INFO ⓘ	A részletes információ ki- vagy bekapcsolása.
GUIDE/EXIT (MŰSOR/KILÉPÉS)	A műsorfüzet kikapcsolása.
SÁRGA	Belépés a Manual Record (Kézi felvétel) beállítási üzemmódba
KÉK	Belépés a Schedule list (Ütemezési lista) üzemmódba.

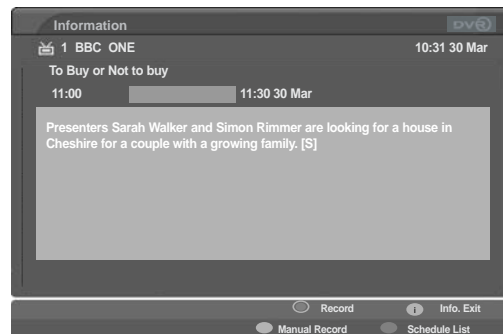

- * Az alábbiak csak akkor érvényesek, ha országgént az Egyesült Királyság van beállítva.
- * Ajánlott: A kiválasztott műsorokhoz kapcsolódó ajánlott műsorok

A távirányító gombjai	Funkció
●	Az ajánlott műsorok esetében előugró felvételbeállítás jelenik meg, amely megkönnyíti az ajánlott időzített sorozat-, illetve epizódfelvételek beállítását vagy törlését.
▲ vagy ▼	Váltás fel/le az ajánlott műsorok között.



EPG (ELEKTRONIKUS MŰSORFÜZET)(CSAK DIGITÁLIS ÜZEMMÓDBAN)

Felvétel előugró menüje

- * A Record Series (Sorozat felvétele) funkció csak akkor állítható be és aktiválható, ha az ország beállításánál UK (Egyesült Királyság) van megadva.
- * Emlékeztetőt nem lehet aktiválni a készülék kikapcsolt állapotában.

A távirányító gombjai	Funkció
EXIT (KILÉPÉS)/BACK (VISSZA)	Az előugró menü bezárása.
▲ vagy ▼	A gomb fókuszának áthelyezése.
●	A kijelölt gomboz tartozó művelet végrehajtása.
Előugró menü	
Sorozat felvétele	A kijelölt programhoz tartozó sorozatfelvételi művelet beállítása.
Record programme (Program felvétele)	A kijelölt programhoz tartozó programfelvételi művelet beállítása.
Watch this pro. (Program megtekintése)	Ugrás a kiválasztott csatornára.
Set reminder (Emlékeztető beállítása)	Ha nem kerül adásba a kiválasztott program, ütemezett felvétel beállítása.
Delete this (Törlés)	A felvételi vagy emlékeztető-üzemmód törlése
Delete series (Sorozat törlése)	A sorozatfelvételi üzemmód törlése
Cancel (Mégse)	Az előugró menü bezárása.



Az alábbi üzenet jelenik meg 1 perccel az időzített felvétel kezdete előtt.

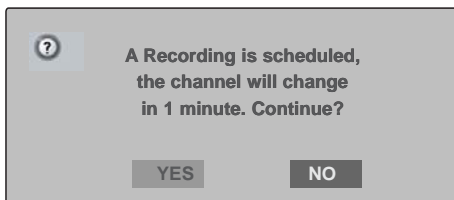

Ha a következő időzített felvétel az ütemezés szerint az aktuális programfelvétel befejezése előtt kezdődne, az alábbihoz hasonló üzenet jelenik meg 1 perccel az időzített felvétel beállított kezdete előtt. (Csak az Egyesült

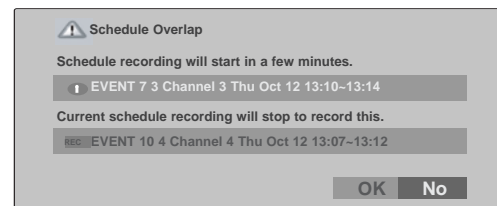

Ütközés előugró menüje

- * Az alábbiak csak akkor érvényesek, ha országszerűen az Egyesült Királyság van beállítva.

A távirányító gombjai	Funkció
EXIT (KILÉPÉS)	Az előugró menü bezárása.
◀ bagy ▶	A fókusz áthelyezése.
▲ bagy ▼	Az ütközések listájának görgetése.
●	Az OK gombot választva törölheti az ütközések listáját, vagy üzemmódot válthat a Record (Felvétel) művelet újbóli futtatásához és beállításához. Ha a NO (NEM) gombot választja, törölheti a felvételkészítés előugró menüjét.

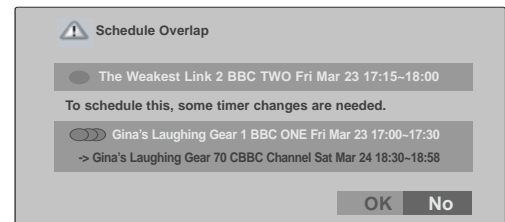

KÉPVEZÉRLÉS

A KÉP MÉRETÉNEK (KÉPARÁNYÁNAK) BEÁLLÍTÁSA

A televíziót különböző képfarmátumokban nézheti: **16:9**, **Original**, **4:3**, **14:9** vagy **Zoom1/2**.

Ha egy állókép hosszabb időn át jelenik meg a képernyőn, előfordulhat, hogy az állókép tartós nyomot hagy, és látható marad.

A nagyítás mértékét a ▲ vagy a ▼ gombbal módosíthatja.

Ez a funkció a következő jelforrások esetén használható.



- 1 A kívánt képfarmátumot a **RATIO** (Arány) gomb többszöri megnyomásával választhatja ki.
A képarányt a **SCREEN** menüben is beállíthatja.

• 16:9

Ebben az esetben a kép vízszintesen arányosan nagyítva kitölti a képernyőt (4:3 formátumú DVD-filmek megtekintésekor hasznos).

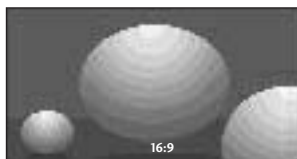

• Original

Ha TV-készüléke szélesvásznú jeleket fogad, automatikusan a megjelenítendő képfarmátumra vált.

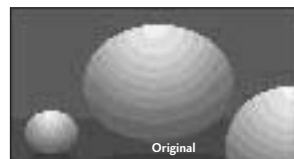

KÉPVEZÉRLÉS

• 4:3

Ebben az esetben a képet az eredeti 4:3 oldalarányban láthatja, a bal és jobb oldalon pedig szürke csíkok jelennek meg.

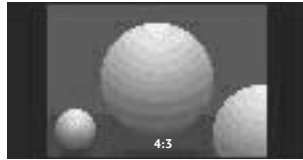

• 14:9

14:9 arányú képformátum vagy hétköznapi tévéprogramok esetén 14:9 módban érheti el a legjobb képminőséget. A 14:9 arányú képernyő az eredeti méretben tekinthető meg, de a 4:3 arányú képernyőt a készülék fel/le és bal/jobb oldali irányban nagyítja.

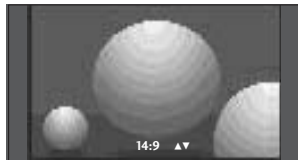

• Zoom1

Ezzel a beállítással a képet változtatás nélkül, a teljes képernyő kitöltésével tekintheti meg. A kép felső és alsó része azonban nem látszik.

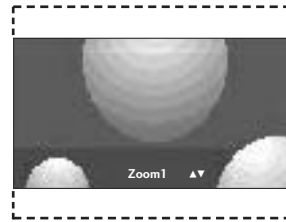

• Zoom2

Ebben az üzemmódban a készülék módosítja a képet: vízszintes irányban nyújtja, függőlegesen pedig levágja. Ez az üzemmód megfelel a kép módosítása és a képernyő lefedése közötti középútnak.

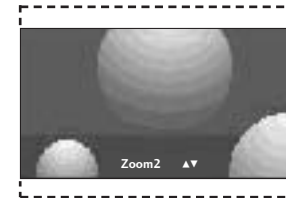

! MEGJEGYZÉS

- ▶ Csak a 4:3, a 16:9 (Széles) és a Zoom 1/2 beállítást választhatja Component (Kompozit) és HDMI üzemmódban.
- ▶ Csak a 4:3 és a 16:9 (Széles) képarány választható RGB üzemmódban.
- ▶ Késleltetett üzemmódban, illetve a TV, AV1, AV2 vagy AV3 bemenetről készült felvételek lejátszásakor kizárólag a 16:9 (Széles), a 4:3, a 14:9 vagy a Zoom 1/2 (Nagyítás 1/2) üzemmód választható.
- ▶ Normál bemeneti üzemmód esetén a késleltetett üzemmód méretarány-szabályozását és a lejátszást a készülék külön kezeli.

ELŐRE MEGADOTT KÉPBEÁLLÍTÁSOK

Picture Mode (Képüzemmód) – alapbeállítások

Intelligent Eye A környezeti viszonyoknak megfelelően állítja be a képet (csak LCD készülékek esetén).

Dynamic Éles kép megjelenítéséhez ezt a beállítást válassza.

Standard A legáltalánosabb és legtermészetesebb kép-megjelenítés.

Mild Szolid kép megjelenítéséhez ezt a beállítást válassza.

User 1/2 A felhasználó által meghatározott beállítás használata.

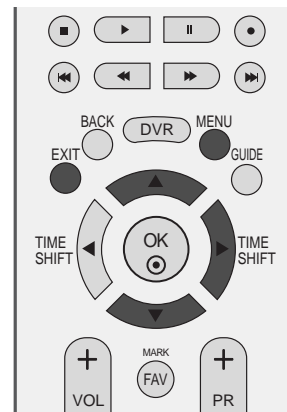

1 Nyomja meg a **MENU** (MENÜ) gombot, majd a ▲ vagy a ▼ gomb segítségével válassza ki a **PICTURE** menüt.

2 A **Picture Mode** lehetőség kiválasztásához nyomja meg a ►, majd a ▲ vagy a ▼ gombot.

3 A **Intelligent Eye** (csak LCD készülékek esetén), **Dynamic**, **Standard**, **Mild**, **User 1** vagy a **User 2** lehetőség kiválasztásához nyomja meg a ►, majd a ▲ vagy a ▼ gombot.

4 A normál TV nézethez való visszatéréshez nyomja meg a **EXIT** gombot.

A **Picture Mode** funkció a legmegfelelőbb képet állítja be a TV-készüléken. A műsor jellegétől függően válasszon a **Picture Mode** menü előre beállított értékei közül.

Alapbeállítás szerint a **Intelligent Eye** (csak LCD készülékek esetén), **Dynamic**, a **Standard**, a **Mild** képet optimális képvisztaadásra programozták, és ezek nem módosíthatók.

Ha be van kapcsolva az **Intelligent Eye** funkció, a képminőség a környezeti viszonyoknak megfelelően automatikusan beállításra kerül. (csak LCD készülékek esetén)

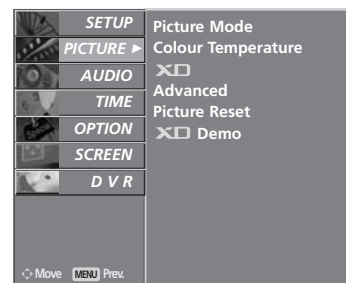

1

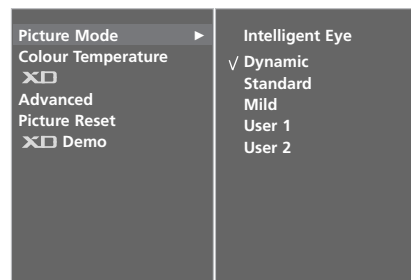

2 3

KÉPVEZÉRLÉS

Automatikus szintónus-beállítás (Meleg/ Közepes/ Hideg)

Az értékek alaphelyzetbe (vissza az alapbeállításokra) állításához válassza a **Cool** lehetőséget.

Válassza ki a háromféle automatikus színbeállítás egyikét. A Warm beállítással a piros és egyéb meleg színek megjelenését javíthatja, a Cool beállítás esetén pedig kevésbé intenzív színeket fog látni, több késsel

Ez a menü a **Picture Mode** menü **User 1** vagy **User 2** lehetőségének kiválasztása után lesz elérhető.

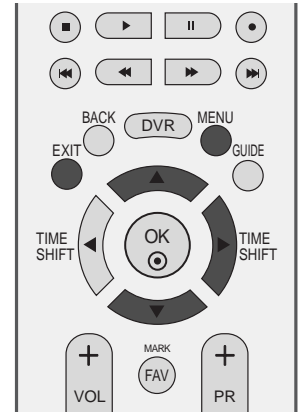

1 Nyomja meg a **MENU** (MENÜ) gombot, majd a ▲ vagy a ▼ gomb segítségével válassza ki a **PICTURE** menüt.

2 A **Colour Temperature** lehetőség kiválasztásához nyomja meg a ►, majd a ▲ vagy a ▼ gombot.

3 A **Cool**, a **Medium**, a **Warm** vagy a **User** lehetőség kiválasztásához nyomja meg a ►, majd a ▲ vagy a ▼ gombot.

4 A normál TV nézethez való visszatéréshez nyomja meg a **EXIT** gombot.

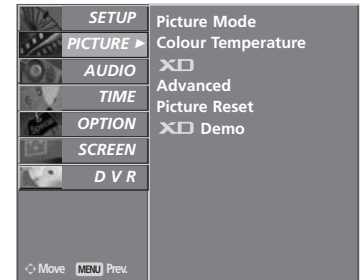

1

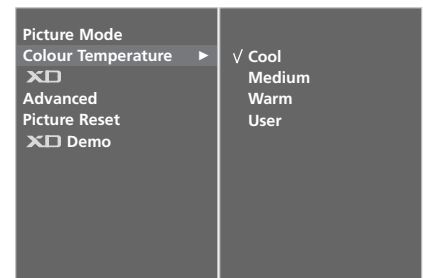

2 3

KÉZI KÉPBEÁLLÍTÁS

Picture Mode (Képüzemmód) – User (Egyéni) beállítás

- Contrast** A képen a világos és a sötét részek közötti eltérés mértékének módosítása.
- Brightness** A fehér szín mennyiségének növelése vagy csökkentése a képen.
- Colour** Valamennyi szín intenzitásának szabályozása.
- Sharpness** A kép világos és sötét területei között lévő határvonalak élességének módosítása. Minél alacsonyabb a beállítás, annál lágyabb a kép.
- Tint** A piros és a zöld színek szintje közötti egyensúly módosítása.

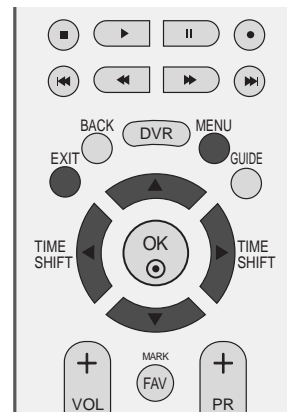

1 Nyomja meg a **MENU** (MENÜ) gombot, majd a **▲** vagy a **▼** gomb segítségével válassza ki a **PICTURE** menüt.

2 A **Picture Mode** lehetőség kiválasztásához nyomja meg a **▶**, majd a **▲** vagy a **▼** gombot.

3 A **User 1** vagy a **User 2** lehetőség kiválasztásához nyomja meg a **▶**, majd a **▲** vagy a **▼** gombot.

4 A megfelelő képbeállítás (**Contrast**, **Brightness**, **Colour**, **Sharpness** vagy **Tint**) kiválasztásához nyomja meg a **▶**, majd a **▲** vagy a **▼** gombot.

5 A **◀** vagy a **▶** gomb megnyomásával elvégezheti a megfelelő beállításokat.

6 A normál TV nézethez való visszatéréshez nyomja meg a **EXIT** gombot.

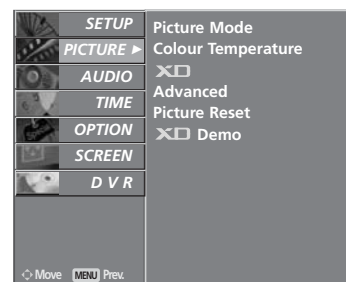

1

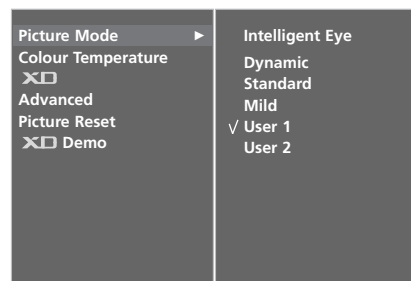

2 3



4 5

! MEGJEGYZÉS

- ▶ RGB-PC módban nem módosíthatja a színek, az élesség és a színárnyalat beállítását a kívánt szintre.

KÉPVEZÉRLÉS

Color Tone (Színtónus) – User (Egyéni) beállítás

Gyárilag beállított színárnyalat kiválasztása.

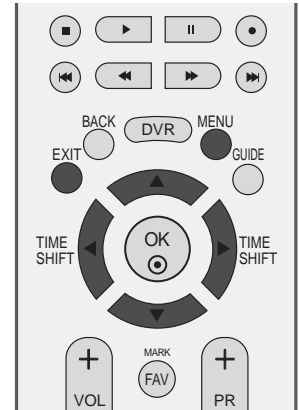

1 Nyomja meg a **MENU** (MENÜ) gombot, majd a ▲ vagy a ▼ gomb segítségével válassza ki a **PICTURE** menüt.

2 A **Colour Temperature** lehetőség kiválasztásához nyomja meg a ►, majd a ▲ vagy a ▼ gombot.

3 A **User** lehetőség kiválasztásához nyomja meg a ►, majd a ▲ vagy a ▼ gombot.

4 Nyomja meg a ► gombot, majd a ▲ vagy a ▼ gombbal válassza ki a **Piros**, a **Zöld** vagy a **Kék** lehetőséget.

5 A ◀ vagy a ▶ gomb megnyomásával elvégezheti a megfelelő beállításokat.

6 A normál TV nézethez való visszatéréshez nyomja meg a **EXIT** gombot.

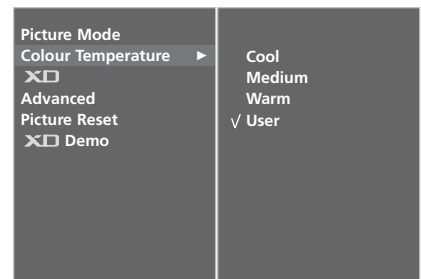
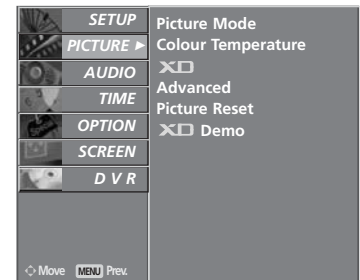

XD -KÉPJAVÍTÁSI TECHNOLÓGIA

Az XD az LG Electronic egyedi képjavító technológiája, mely speciális digitális jelfeldolgozási algoritmus segítségével jeleníti meg a valódi nagyfelbontású (HD) forrás képét.

Ez a funkció RGB-PC módban nem áll rendelkezésre.

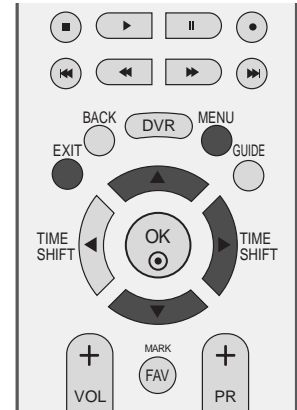

- 1 Nyomja meg a **MENU** (MENÜ) gombot, majd a ▲ vagy a ▼ gomb segítségével válassza ki a **PICTURE** menüt.
- 2 A **XD** lehetőség kiválasztásához nyomja meg a ►, majd a ▲ vagy a ▼ gombot.
- 3 Az **Auto** vagy a **Manual** lehetőség kiválasztásához nyomja meg ►, majd ▲ vagy a ▼ gombot.
- 4 A normál TV nézethez való visszatéréshez nyomja meg a **EXIT** gombot.

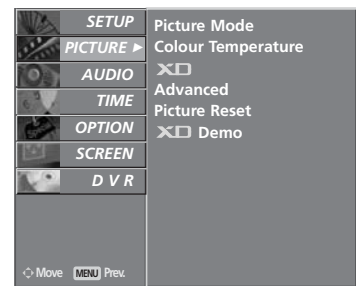

1

* A Manual (Kézi) lehetőség kiválasztásakor

Ez a menü a **Picture Mode** menü **User 1** vagy **User 2** lehetőségének kiválasztása után lesz elérhető.

- 1 Az **XD Contrast**, az **XD Colour**, az **XD NR** és az **MPEG NR** lehetőséget a►, majd a ▲ vagy a ▼ gomb megnyomásával választhatja ki.
- 2 A **On** vagy **Off** lehetőség kiválasztásához nyomja meg a ►, majd a ▲ vagy a ▼ gombot.
- 3 A normál TV nézethez való visszatéréshez nyomja meg a **EXIT** gombot.

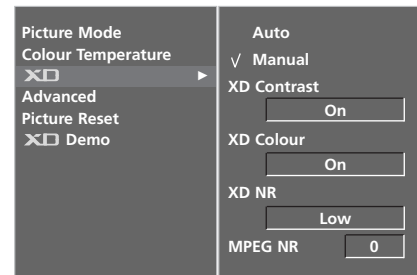

2

- **XD Contrast** : A kontraszt automatikus módosítása a legmegfelelőbb értékre a tükröződés fényerejének megfelelő.
- **XD Colour** : A tükröződés színeinek automatikus módosítása a természetes színekhez leginkább hasonló színek megjelenítése érdekében.
- **XD NR** : A zaj kiküszöbölése olyan mértékben, hogy az eredeti kép ne romoljon.
- **MPEG NR** : A képernyőn a TV-nézéskor megjelenő képzaj csökkentésére szolgáló funkció.

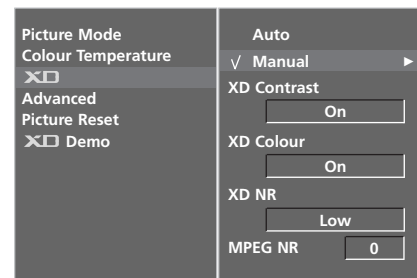

3

KÉPVEZÉRLÉS

XD Demo (XD-bemutató)

Az XD Demo üzemmód be- és kikapcsolt állapota közötti különbség megjelenítése.

Ez a funkció RGB[PC], HDMI[PC] módban nem áll rendelkezésre.

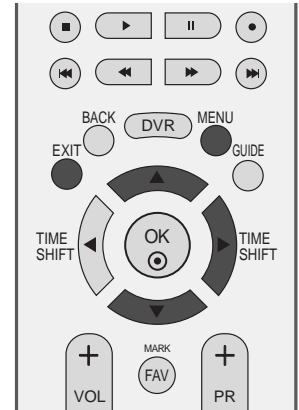

1 Nyomja meg a **MENU** (MENÜ) gombot, majd a ▲ vagy a ▼ gomb segítségével válassza ki a **PICTURE**menüt.

2 A **XD Demo** lehetőséget a ►, majd a ▲ vagy a ▼ gomb megnyomásával választhatja ki.

3 Nyomja meg a ► gombot az **XD Demo** funkció elindításához.

4 Az **XD Demo** üzemmód leállításához nyomja meg az **MENU** (MENÜ) vagy **EXIT** gombot.

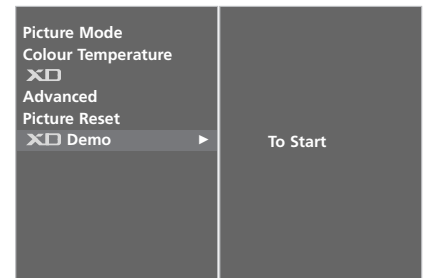
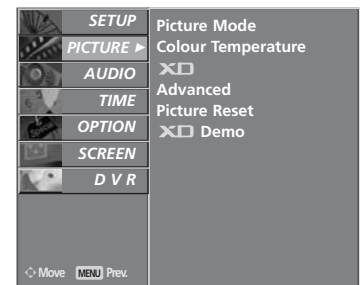

• XD Demo



ADVANCED – CINEMA (SPECIÁLIS MOZIFILM)

A TV beállítása a mozifilmek megtekintéséhez legmegfelelőbb képre

Ez a funkció csak TV, AV, S-Video és Component (Kompozit) 480i/576i módban használható.

Ez a funkció felvett műsor lejátszása közben nem áll rendelkezésre.

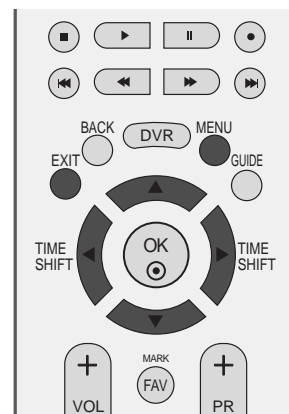

1 Nyomja meg a **MENU** (MENÜ) gombot, majd a ▲ vagy a ▼ gomb segítségével válassza ki a **PICTURE** menüt.

2 A **Advanced** lehetőség kiválasztásához nyomja meg a ►, majd a ▲ vagy a ▼ gombot.

3 A **Cinema** lehetőség kiválasztásához nyomja meg a ►, majd a ▲ vagy a ▼ gombot.

4 A **On** vagy **Off.** lehetőség kiválasztásához nyomja meg a ►, majd a ▲ vagy a ▼ gombot.

5 A normál TV nézethez való visszatéréshez nyomja meg a **EXIT** gombot.

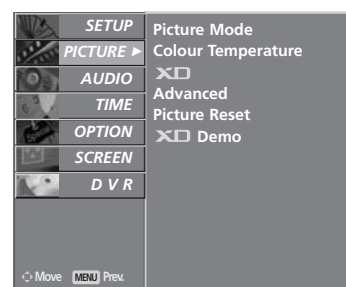

1

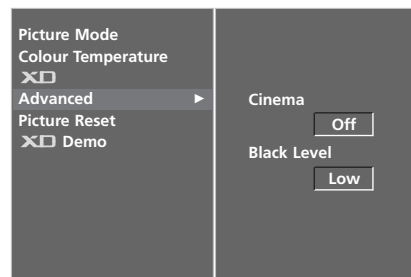

2

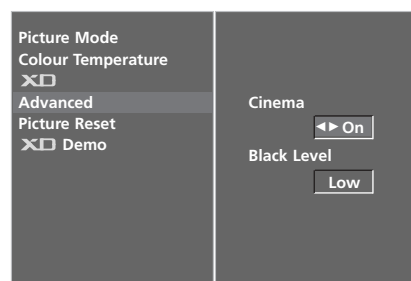

3

KÉPVEZÉRLÉS

ADVANCED (SPECIÁLIS) – BLACK LEVEL (FEKETESZINT)

Ez a funkció a készüléken beállítja a mozifilmek nézéséhez legmegfelelőbb képet. A funkció a kontraszt és a fényerő értékét a kép feketeszintjének megfelelően módosítja.

Ez a funkció a következő üzemmódokban használható: AV (NTSC-M), S-Video (NTSC-M) és HDMI.

Ez a funkció felvett műsor lejátszása közben nem áll rendelkezésre.

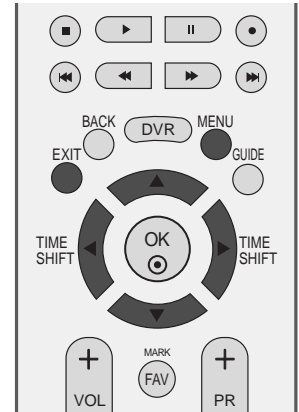

1 Nyomja meg a **MENU** (MENÜ) gombot, majd a ▲ vagy a ▼ gomb segítségével válassza ki a **PICTURE** menüt.

2 A **Advanced** lehetőség kiválasztásához nyomja meg a ►, majd a ▲ vagy a ▼ gombot.

3 A **Black Level** lehetőség kiválasztásához nyomja meg a ►, majd a ▲ vagy a ▼ gombot.

4 Az **Low** vagy a **High** lehetőség kiválasztásához nyomja meg a ►, majd a ◀ vagy a ▶ gombot.

■ **Low** : A képernyő tükröződése világosabb lesz.

■ **High** : A képernyő tükröződése sötétebb lesz.

5 A normál TV nézethez való visszatéréshez nyomja meg a **EXIT** gombot.

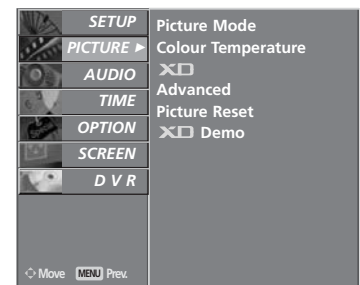

1

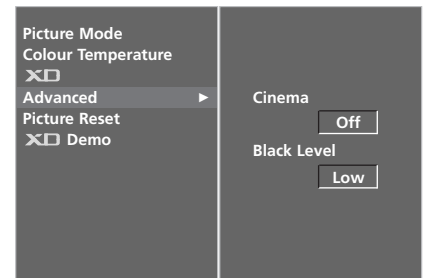

2

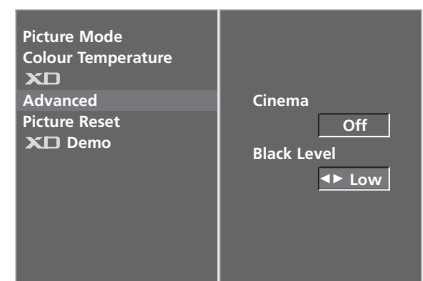

3 4

KÉP ALAPHELYZETBE ÁLLÍTÁSA

Visszaállítja a **Képzemmod**, a **Színhőmérséklet**, az **XD** és az **Haladó**, a **Képarány** beállításokat a gyári alapértelmezett értékekre.

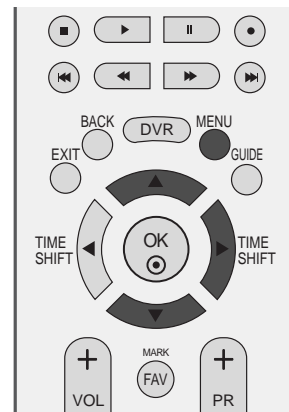

1 Nyomja meg a **MENU** (MENÜ) gombot, majd a ▲ vagy a ▼ gomb segítségével válassza ki a **PICTURE** menüt.

2 A **Picture Reset** lehetőség kiválasztásához nyomja meg a ►, majd a ▲ vagy a ▼ gombot.

3 Nyomja meg a ► gombot.

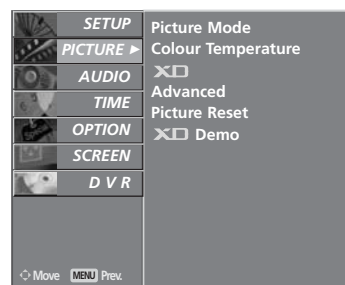

KÉPERNY KÍMÉL

A számítógépes vagy videojátékból származó, hosszabb időn át megjelenített állókép szellemképet okozhat, amely a kép változása után is látható marad a képernyőn. Kerülje az állóképek hosszabb időn keresztül megjelenítését a készülék képernyőjén.

Ez a funkció a LCD típusok esetén nem áll rendelkezésre.

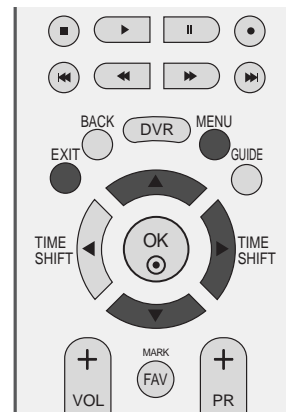

White wash

A fehértörlés eltünteti a képernyőről a tartósan megjelenített képeket.

Megjegyzés: Szélsőséges esetekben előfordulhat, hogy a túlzottan hosszú időn át megjelenített állóképet nem lehet teljes mértékben törölni a fehértörlés segítségével.

Orbiter

A képmozgatás segíthet a szellemképek megelőzésében. Ennek ellenére a legjobb, ha nem jelenít meg semmilyen állóképet túl hosszú időn át a képernyőn. A képernyőn az állandó kép elkerülése érdekében a képernyő tartalma 2 percenként elmozdul.

Inversion

Ez a funkció a képernyő színeit inverz színekre változtatja. A színek 30 percenként automatikusan változnak az inverz színükre.

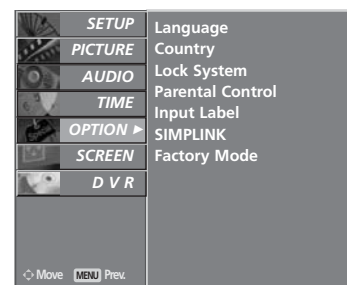

1

1 Nyomja meg a **MENU** (MENÜ) gombot, majd a ▲ vagy a ▼ gomb segítségével válassza ki a **OPTION** menüt.

2 Az **Factory Mode** lehetőséget a ►, majd a ▲ vagy a ▼ gomb megnyomásával választhatja ki.

3 Az **ISM Method** lehetőséget a ►, majd a ▲ vagy a ▼ gomb megnyomásával választhatja ki.

4 PA **Normal**, a **Orbiter**, az **White wash** vagy az **Inversion** lehetőség kiválasztásához nyomja meg a ►, majd a ▲ vagy a ▼ gombot.

Ha nincs szüksége erre a funkcióra, a **Normal** beállítást válassza.

5 A normál TV nézethez való visszatéréshez nyomja meg a **EXIT** gombot.

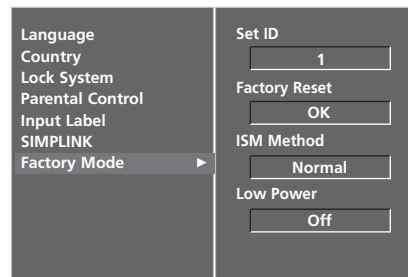

2

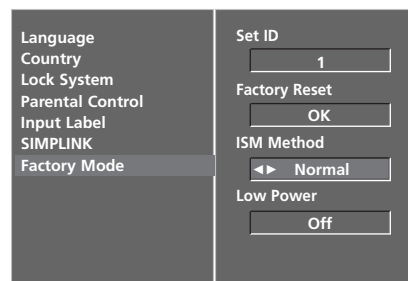

3 4

LOW-POWER (ENERGIATAKARÉKOS) KÉPÜZEMMÓD

Ez a funkció a készülék energiafogyasztását csökkenti.

Ez a funkció a LCD típusok esetén nem áll rendelkezésre.

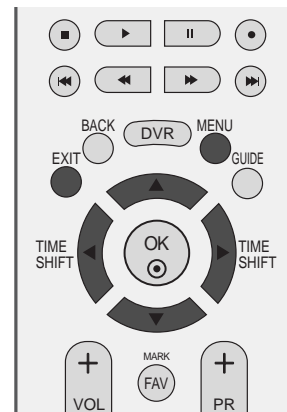

- 1 Nyomja meg a **MENU** (MENÜ) gombot, majd a ▲ vagy a ▼ gomb segítségével válassza ki a **OPTION** menüt.
- 2 Az **Factory Mode** lehetőséget a ►, majd a ▲ vagy a ▼ gomb megnyomásával választhatja ki.
- 3 Az **Low power** lehetőséget a ►, majd a ▲ vagy a ▼ gomb megnyomásával választhatja ki.
- 4 A **On** vagy **Off** lehetőség kiválasztásához nyomja meg a ►, majd a ◀ vagy a ► gombot.
- 5 A normál TV nézethez való visszatéréshez nyomja meg a **EXIT** gombot.

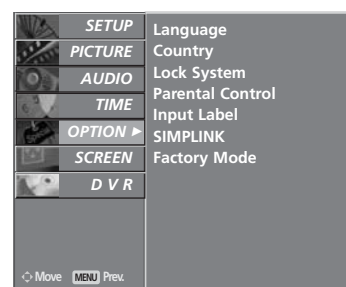

1

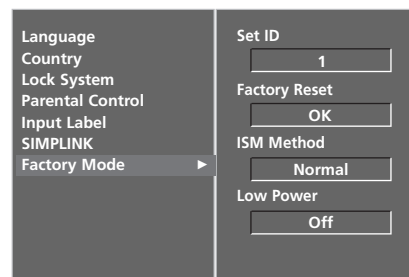

2

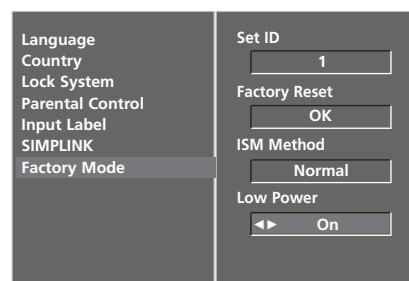

3 4

HANG ÉS NYELV BEÁLLÍTÁSA

AUTO VOLUME (AUTOMATIKUS HANGERŐ) BEÁLLÍTÁSA

Az AUTO VOLUME (Automatikus hangerő) funkció automatikusan megtartja ugyanazt a hangerőszintet akkor is, ha programot vált.

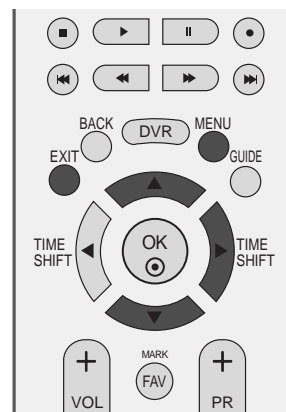

1 Nyomja meg a **MENU** gombot, majd a ▲ vagy a ▼ gomb segítségével válassza ki a **AUDIO** menüt.

2 Az **Auto Volume** lehetőség kiválasztásához nyomja meg a ►, majd a ▲ vagy a ▼ gombot.

3 A **On** vagy **Off** lehetőség kiválasztásához nyomja meg a ►, majd a ▲ vagy a ▼ gombot.

4 A normál TV nézethez való visszatéréshez nyomja meg a **EXIT** gombot.



1

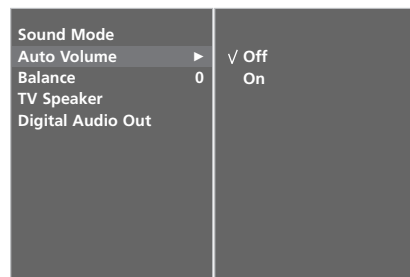

2 3

HANG-ALAPBEÁLLÍTÁSOK – SOUND MODE (HANGÜZEMMÓD)

Kiválaszthatja a megfelelő hangbeállítást: Surround MAX, Normál, Zene, Mozi vagy Sport, és beállíthatja a hangszínszabályozó frekvenciáját is.

A Sound Mode (Hangüzemmód) segítségével külön beállítá-
sok nélkül is a legjobb hangminőséget kapja, mert a TV-
készülék a program tartalma alapján végzi el a hangbeállítást.

Alapbeállítás szerint a Surround MAX (Térhangzás), a **Standard**,
a **Music**, a **Movie** és a **Sports** hangot optimális hangvissza-
adásra programozták, és ezek nem módosíthatók.

Surround MAX A valóságghó hangzáshoz válassza ezt a beállítást.

Standard A legkimagaslóbb és legtermészetesebb hangzás.

Music Zenehallgatás közben válassza ezt a beállítást az erede-
ti hangzás érdekében.

Movie A kifinomult hangzás érdekében válassza ezt a beál-
lítást.

Sports Sportesemények közvetítéséhez válassza ezt a beál-
lítást.

Felhasználói A felhasználó által meghatározott hangbeállítá-
sok használata.

1 Nyomja meg a **MENU** gombot, majd a ▲ vagy a ▼
gomb segítségével válassza ki a **AUDIO** menüt.

2 Az **Sound Mode** lehetőség kiválasztásához nyomja
meg a ►, majd a ▲ vagy a ▼ gombot.

3 A **Surround MAX**, a **Standard**, a **Music**, a **Movie**, a
Sports, vagy a **User** lehetőség kiválasztásához nyom-
ja meg a ►, majd a ▲ vagy a ▼ gombot.

4 A normál TV nézethez való visszatéréshez nyomja
meg a **EXIT** gombot.

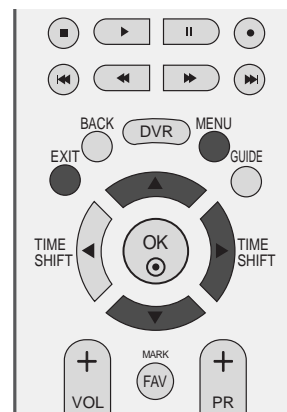

HANG ÉS NYELV BEÁLLÍTÁSA

HANGBEÁLLÍTÁSOK MÓDOSÍTÁSA – USER (EGYÉNI) BEÁLLÍTÁS

A hangszínszabályozó beállítása.

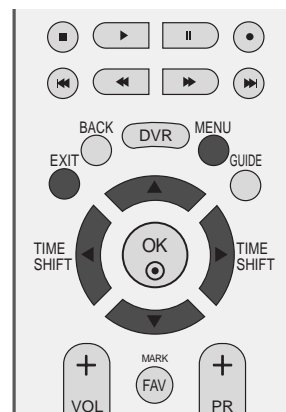

1 Nyomja meg a **MENU** gombot, majd a ▲ vagy a ▼ gomb segítségével válassza ki a **AUDIO** menüt.

2 Az **Sound Mode** lehetőség kiválasztásához nyomja meg a ►, majd a ▲ vagy a ▼ gombot.

3 A **User** lehetőség kiválasztásához nyomja meg a ►, majd a ▲ vagy a ▼ gombot.

4 Nyomja meg a ► gombot.

5 Válassza ki a hangsávot a ◀ vagy a ▶ gomb megnyomásával.
Állítsa be a megfelelő hangszintet a ▲ vagy a ▼ gomb segítségével.

6 A normál TV nézethez való visszatéréshez nyomja meg a **EXIT** gombot.



1



2 3

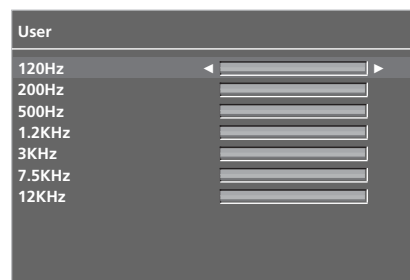

4 5

BALANSZ BEÁLLÍTÁSA

Igény szerint beállíthatja a hangszórók hangjának térbeli egyensúlyát (balansz).

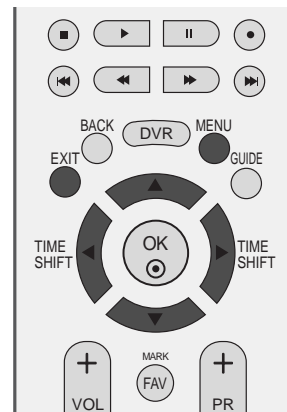

- 1 Nyomja meg a **MENU** gombot, majd a ▲ vagy a ▼ gomb segítségével válassza ki a **AUDIO** menüt.
- 2 Az **Balance** lehetőség kiválasztásához nyomja meg a ►, majd a ▲ vagy a ▼ gombot.
- 3 Nyomja meg a ► gombot majd a ◀ vagy a ▶ gombbal állítsa be a kiválasztott képjellemzőt.
- 4 A normál TV nézethez való visszatéréshez nyomja meg a **EXIT** gombot.



1

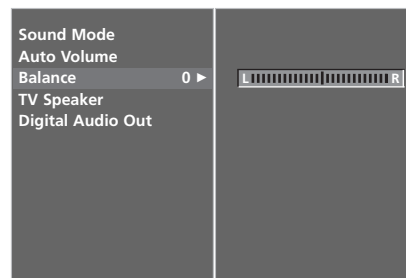

2 3

HANG ÉS NYELV BEÁLLÍTÁSA

TV SPEAKERS (TV-HANGSZÓRÓK) BE/KIKAPCSOLÁSA

Lehetősége van a belső hangszóró beállítására is.

AV1, AV2, AV3, KOMPONENS, RGB és HDMI-DVI kábellel csatlakoztatott HDMI üzemmódban a TV-hangszóró audiojele a kimenetre küldhető még abban az esetben is, ha nincsen videojel.

Ha egy külső hifi-berendezést szeretne használni, kapcsolja ki a készülék belső hangszóróit.

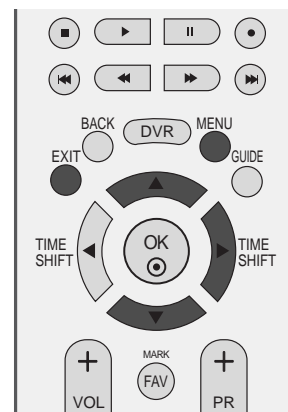

1 Nyomja meg a **MENU** gombot, majd a ▲ vagy a ▼ gomb segítségével válassza ki a **AUDIO** menüt.

2 Az **TV Speaker** lehetőség kiválasztásához nyomja meg a ►, majd a ▲ vagy a ▼ gombot.

3 A **On** vagy **Off** lehetőség kiválasztásához nyomja meg a ►, majd a ▲ vagy a ▼ gombot.

4 A normál TV nézethez való visszatéréshez nyomja meg a **EXIT** gombot.



1

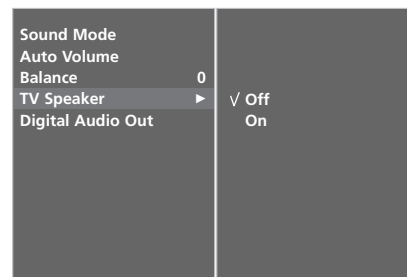

2 3

A DIGITÁLIS AUDIOKIMENET KIVÁLASZTÁSA

Ez a funkció lehetővé teszi a kívánt Digital Audio Output (Digitális audiokimenet) kiválasztását.

A készülék képes Dolby Digital kimenet biztosítására olyan csatornán, amely kizárólag Dolby Digital hangot közvetít.

Ha Dolby Digital formátum alkalmazása esetén a Dolby Digital lehetőséget választja a Digital audio out (Digitális audiokimenet) menüben, a készülék SPDIF kimenetén Dolby Digital formátumban jelennek meg a jelek.

Még a Dolby Digital kiválasztása esetén is PCM formátumú jelek érkeznek az SPDIF kimenetre, ha a Dolby Digital formátum nem alkalmazható.

Ha Dolby Digital Audio jeleket közvetítő csatorna esetében a Dolby Digital és az Audio language (Hang nyelve) beállítás is meg van adva, a készülék csak a Dolby Digital hangot játssza le.

Ez a funkció analóg üzemmódban nem jelenik meg.

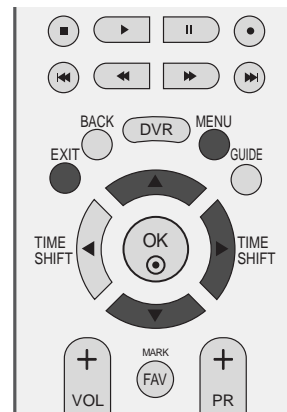

A Dolby Laboratories engedélye alapján gyártva. A „Dolby” és a dupla D szimbólum a Dolby Laboratories védjegye.

- 1 Nyomja meg a **MENU** gombot, majd a ▲ vagy a ▼ gomb segítségével válassza ki a **AUDIO** menüt.
- 2 Az **Digital Audio Out**. lehetőség kiválasztásához nyomja meg a ►, majd a ▲ vagy a ▼ gombot.
- 3 Nyomja meg a ► gombot, majd a ▲ vagy a ▼ gomb segítségével válassza ki a **Dolby Digital** vagy a **PCM** lehetőséget.
- 4 A normál TV nézethez való visszatéréshez nyomja meg a **EXIT** gombot.

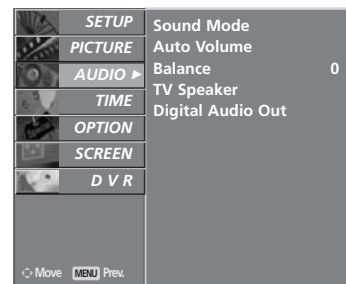

1

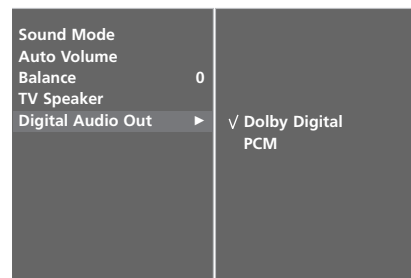

2 3

HANG ÉS NYELV BEÁLLÍTÁSA

I/II

Sztereoó/kettős vétel (Csak analóg módban)

Ha kiválaszt egy programot, az állomáshoz tartozó hangadatok megjelennek a programszám és az állomásnév eltűnése után.

Közvetítés	A képernyőn megjelenő üzenet
Monó	MONO
Sztereoó	STEREO
Kettős	DUAL I

■ Monohang kiválasztása

Sztereoóvétél esetén, ha a sztereoójel gyenge, az I/II gomb kétszeri megnyomásával átválthat monó üzemmódra. Monóvétél esetén javul a hangmélység. Ha vissza szeretne váltani sztereoó üzemmódba, ismét nyomja meg kétszer az I/II gombot.

■ Nyelvválasztás kettős nyelvi közvetítés során

Ha a készülék két nyelven fogja a programot, az I/II gomb kétszeri megnyomásával átválthat **DUAL I** (KETTŐS I), **DUAL II** (KETTŐS II) vagy **DUAL I+II** (KETTŐS I+II) módra.

DUAL I funkció az elsődleges közvetítési nyelvet kapcsolja be.

DUAL II funkció a másodlagos közvetítési nyelvet kapcsolja be.

DUAL I+II módban a két hangszóró különböző nyelveken szól.

NICAM-vétel (Csak analóg módban)

Ha készüléke NICAM vételre alkalmas vevőkészülékkel van felszerelve, kiváló minőségű NICAM (Near Instantaneous Companding Audio Multiplex) digitális hangot tud fogadni.

Az I/II gomb ismételt megnyomásával kiválaszthatja a vett adás típusának megfelelő hangkimenetet az alábbiakban leírtak szerint.

-
- 1 NICAM monó vétel esetén kiválaszthatja a **NICAM MONO** vagy az FM MONO lehetőséget.

 - 2 NICAM sztereó vétel esetén választhatja a **NICAM STEREO** vagy az FM MONO lehetőséget. Ha a sztereójel gyenge, váltson át FM MONÓ módra.

 - 3 NICAM kettős vétel esetén kiválaszthatja a **NICAM DUAL I** (NICAM KETTŐS I), a **NICAM DUAL II** (NICAM KETTŐS II), a **NICAM DUAL I+II** (NICAM KETTŐS I+II) vagy a MONO lehetőséget.
-

A hangszóró hangkimenetének kiválasztása

A AV, S-Video, Component, RGB vagy HDMI módban megadhatja a bal és jobb hangszóró hangkimenetét.

A I/II gomb többszöri megnyomásával válassza ki a hangkimenetet.

L+R: A bal hangbemenet jele a bal oldali hangszórón, a jobb hangbemenet a jobb oldali hangszórón szólal meg.

L+L: A bal hangbemenet jele a szólal meg mindkét hangszórón.

R+R: A jobb hangbemenet jele a szólal meg mindkét hangszórón.

HANG ÉS NYELV BEÁLLÍTÁSA

Nyelv-/országválasztás a képernyőn megjelenő menüben

Az üzembe helyezési útmutató menü a TV első bekapcsolásakor jelenik meg a képernyőn.

- 1 Nyomja meg a ▲ vagy a ▼ vagy a ◀ vagy a ▶ gombot, majd a megfelelő nyelv kiválasztásához nyomja meg az **OK** gombot.
- 2 Nyomja meg a ▲ vagy a ▼ gombot, majd az ország kiválasztásához nyomja meg az **OK** gombot.

* Ha módosítani szeretné a kiválasztott országot vagy nyelvet.

- 1 Nyomja meg a **MENU** gombot, majd a ▲ vagy a ▼ gomb segítségével válassza ki a **OPTION** menüt.
- 2 A **Language** lehetőséget a ▶, majd a ▲ vagy a ▼ gomb megnyomásával választhatja ki. A menüpontokat a kívánt nyelven jelenítheti meg a képernyőn. A **Country** lehetőséget a ▶, majd a ▲ vagy a ▼ gomb megnyomásával választhatja ki.
- 3 Nyomja meg a ▶ gombot, majd a megfelelő nyelv és ország kiválasztásához használja a ◀ vagy a ▶ gombot.
- 4 Nyomja meg a **OK** gombot.
- 5 A normál TV nézethez való visszatéréshez nyomja meg a **EXIT** gombot.

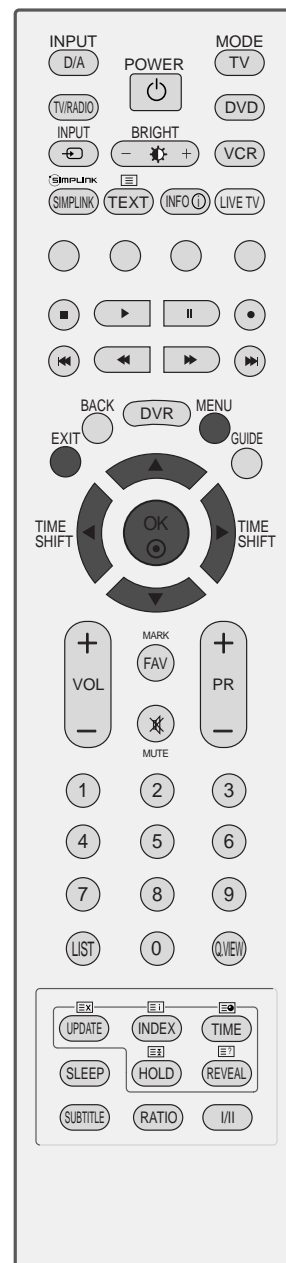

! MEGJEGYZÉS

- ▶ Ha az üzembe helyezéskor a **Üzembe helyezés**-ből nem az **EXIT** gomb megnyomásával lép ki, vagy nem várja meg az OSD (képernyőmenü) automatikus leoldozását, akkor az a készülék újbóli bekapcsolásakor ismét megjelenik.
- ▶ Ha az országválasztás nem megfelelő, akkor előfordulhat, hogy a teletext nem megfelelően jelenik meg a képernyőn és a teletext kezelésével is problémák adódhatnak.
- ▶ Az országban használt műsorszórás körülményektől függően a CI (Common Interface – Általános illesztőfelület) funkció elképzelhető, hogy nem működik.
- ▶ A helyi TV-műsorterjesztési viszonyoktól függően előfordulhat, hogy a DTV-mód vezérlőgombjai nem használhatók.

NYELV KIVÁLASZTÁSA (CSAK DIGITÁLIS ÜZEMMÓDBAN)

Az **Audio** (Hang) funkció lehetővé teszi a hang kívánt nyelvének kiválasztását. Ha az adó a kijelölt nyelven nem sugároz hangot, akkor a hang az eredeti nyelven hallható.

Használja a **Subtitle** (Feliratozás) funkciót, ha legalább 2 közvetített feliratozási nyelv érhető el. Ha az adó a kijelölt nyelven nem sugároz feliratot, akkor a felirat az eredeti nyelven olvasható.



- 1 Nyomja meg a **MENU** gombot, majd a **▲** vagy a **▼** gomb segítségével válassza ki a **OPTION** menüt.
- 2 Az **Language** lehetőség kiválasztásához nyomja meg a **▶**, majd a **▲** vagy a **▼** gombot.
- 3 Nyomja meg a **▶** gombot, majd a **▲** vagy a **▼** gomb segítségével válassza ki az **Audio**, a **Subtitle** vagy a **Felirat hallásérülteknek** lehetőséget.
- 4 Nyomja meg **▶** gombot, majd a **◀** vagy a **▶** gombbal válassza ki a kívánt nyelvet.
- 5 A normál TV nézethez való visszatéréshez nyomja meg a **EXIT** gombot.

! MEGJEGYZÉS

< Hang nyelvének kijelölése >

- ▶ Ha legalább 2 nyelven közvetítenek hangot, a távirányító I/II gombjával is kiválaszthatja a hang nyelvét.
- ▶ A **▲** vagy a **▼** gomb segítségével válassza ki a hang nyelvét.
- ▶ Nyomja meg a **◀** vagy a **▶** gombot az L+R, az L+L vagy az R+R lehetőség kiválasztásához.

< Felirat nyelvének kijelölése >

- ▶ Ha az adó két vagy több nyelven sugároz feliratot, akkor a felirat nyelvét a távvezérlő SUBTITLE gombjával lehet kiválasztani.
- ▶ A **▲** vagy **▼** gombbal jelöljön ki egy feliratnyelvet.

- A hang-/feliratnyelveket egyszerűbben, 1-3 karakteres rövidítéssel is meg lehet jeleníteni, ezeket az adó sugározza.

- Ha kisegítő hanglehetőséget választ (hang "csökkent látásúak/hallásúak" számára), akkor előfordulhat, hogy a teljes hanganyag csak rövidítve hallható.

Hangbeállítási lehetőségek

Megjelenítés	Állapot
N.A	Nem érhető el
MPEG	MPEG hang
Dolby Digital	Dolby Digital hang
CS	Hang "csökkent látásúak" számára
ABC	Hang "csökkent hallásúak számára"

Feliratnyelv-beállítási lehetőségek

Megjelenítés	Állapot
N.A	Nem érhető el
TEXT	Teletext felirat
ABC	Felirat "csökkent hallásúak" számára

IDŐ BEÁLLÍTÁSA

Óra beállítása

A készülék a digitális jel fogadásakor automatikusan beállítja az órát. (Az órát csak akkor állíthatja be kézzel, ha nem áll rendelkezésre DTV-jel.) Az időzítési funkció be-/kikapcsolása előtt pontosan be kell állítania az időt.

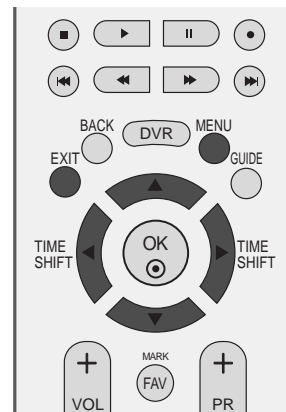

- 1 Nyomja meg a **MENU** gombot, majd a ▲ vagy a ▼ gombot a **TIME** menü kiválasztásához.
- 2 A **Clock** lehetőség kiválasztásához nyomja meg a ►, majd a ▲ vagy a ▼ gombot.
- 3 Az Év (Year), a Dátum (Date) vagy az Idő (Time) beállítás kijelöléséhez nyomja meg a ► gombot, majd a ◀ vagy a ► gombot.

Kijelölés után a ▲ vagy a ▼ gombbal állíthatja be az évet, a dátumot és az időt.

- 4 A normál TV nézethez való visszatéréshez nyomja meg a **EXIT** gombot.

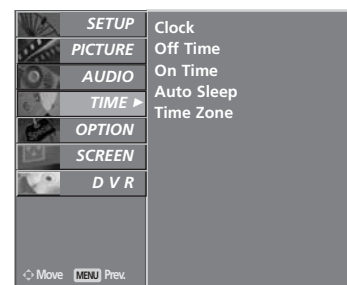

1

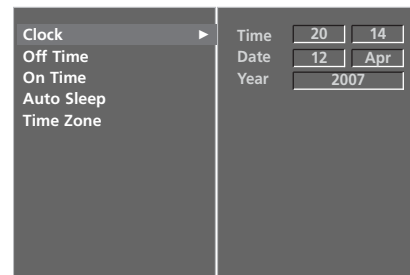

2 3

AUTOMATIKUS BE- ÉS KIKAPCSOLÁSI IDŐZÍTŐ BEÁLLÍTÁSA

A kikapcsolás-időzítő automatikusan készenléti üzemmódba állítja a készüléket az előre megadott időpontban.

A készülék két órával az automatikus bekapcsolás után automatikusan visszavált készenléti üzemmódba, ha ezalatt nem nyomja meg egyik gombot sem.

Ha beállítja a bekapcsolási vagy a kikapcsolási időt, ezek a funkciók naponta, a megadott időben működésbe lépnek.

A kikapcsolás időzítése felülbírálja a bekapcsolás időzítését, ha azokat ugyanarra az időpontra állítja be.

Ahhoz, hogy a bekapcsolás időzítése működjön, a készüléknek készenléti üzemmódban kell lennie.

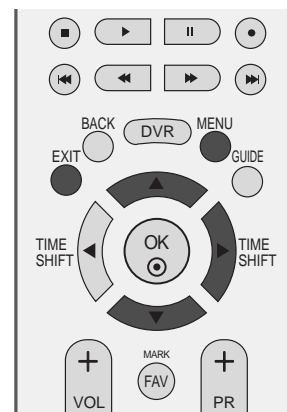

1 Nyomja meg a **MENU** gombot, majd a **▲** vagy a **▼** gombot a **TIME** menü kiválasztásához.

2 Az **Off Time** vagy az **On Time** lehetőség kiválasztásához nyomja meg a **▶**, majd a **▲** vagy a **▼** gombot.

3 A **On** lehetőséget a **▶**, majd a **▲** vagy a **▼** gomb megnyomásával választhatja ki.

- Ha törölni szeretné az automatikus be- és kikapcsolást, nyomja meg a **▲** vagy a **▼** gombot az **Off** lehetőség kiválasztásához.

4 A **▶**, majd a **▲** vagy a **▼** gomb megnyomásával beállíthatja az órákat.

5 A **▶**, majd a **▲** vagy a **▼** gomb megnyomásával beállíthatja a perceket.

6 Csak a bekapcsolási funkció esetén:

- **Programme:** Nyomja meg a **▶** gombot, majd a **▲** vagy a **▼** gomb segítségével válassza ki a TV, a DTV vagy a Radio (Rádió) lehetőséget a Mode (Üzemmód) menüben. Ezt követően nyomja meg a **▶** gombot, majd a **▲** vagy a **▼** gomb segítségével válassza ki a programot.

- **Volume:** A bekapcsoláskor érvénybe lépő hang-erő beállításához nyomja meg a **▶**, majd a **▲** vagy a **▼** gombot.

7 A normál TV nézethez való visszatéréshez nyomja meg a **EXIT** gombot.

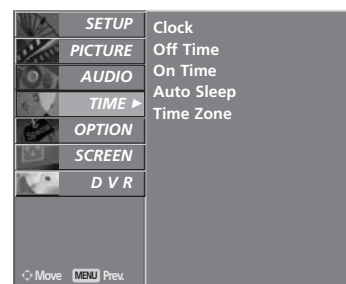

1

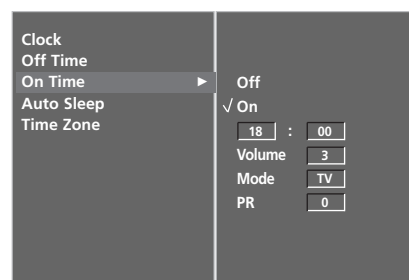

2 3 4 5 6

IDŐ BEÁLLÍTÁSA

AUTOMATIKUS KIKAPCSOLÁS BEÁLLÍTÁSA

Ha bekapcsolta az automatikus alvó üzemmódot és nincs bemeneti jel, akkor 10 perc eltelte után a TV automatikusan kikapcsol.

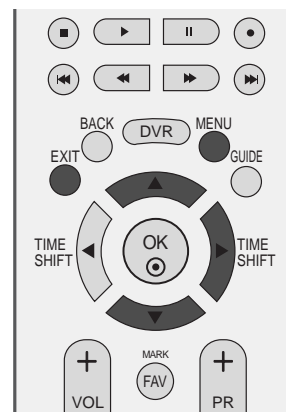

1 Nyomja meg a **MENU** gombot, majd a ▲ vagy a ▼ gombot a **TIME** menü kiválasztásához.

2 Az **Auto Sleep** lehetőség kiválasztásához nyomja meg a ►, majd a ▲ vagy a ▼ gombot.

3 A **On** vagy **Off** lehetőség kiválasztásához nyomja meg a ►, vagy a ▲ vagy a ▼ gombot.

4 A normál TV nézethez való visszatéréshez nyomja meg a **EXIT** gombot.

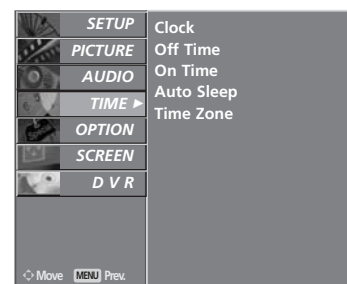

1

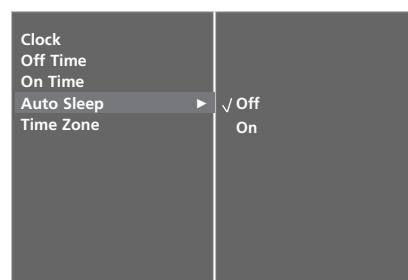

2 3

IDŐZÓNA BEÁLLÍTÁSA

Ha időzónát kijelölő várost választ, a TV az időt a sugárzott jelekkel megkapott időzóna és GMT (Greenwich-i középideő) adat alapján megállapított időeltolódás alapján számítja ki, amikor az idő beállítása egy digitális jel segítségével megtörténik.

- 1 Nyomja meg a **MENU** gombot, majd a ▲ vagy a ▼ gombot a **TIME** menü kiválasztásához.
- 2 Az **Time Zone** lehetőség kiválasztásához nyomja meg a ►, majd a ▲ vagy a ▼ gombot.
- 3 Nyomja meg a ► gombot, majd a ◀ vagy a ► gomb segítségével válassza ki az tévzés helyének időzónáját.
- 4 A normál TV nézethez való visszatéréshez nyomja meg a **EXIT** gombot.

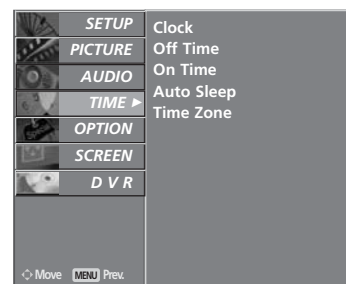
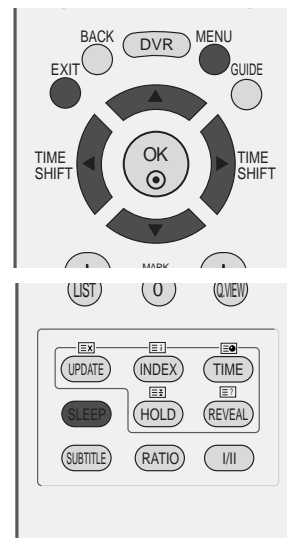

ALVÓ ÜZEMMÓD IDŐZÍTŐJÉNEK BEÁLLÍTÁSA

Mielőtt elalszik, nem kell azzal törődnie, hogy kikapcsolja a készüléket. Az alvó üzemmód időzítő automatikusan készenléti üzemmódba állítja a készüléket az előre beállított idő letelte után.

- a A **SLEEP** (ALVÁS) gomb ismételt megnyomásával beállíthatja a percek számát.
A képernyőn először a ' - - - Perc ' lehetőség jelenik meg, utána pedig az alvó üzemmód időzítési beállításai: 10, 20, 30, 60, 90, 120, 180 és 240 perc.
- b Amikor a kívánt időtartam megjelenik a képernyőn, az időzítő megkezdheti a vissza-számlálást a kiválasztott számú percről.
- c A TV-készülék kikapcsolásáig hátralévő időt a **SLEEP** (ALVÁS) gomb egyszeri megnyomásával ellenőrizheti.
- d Az alvó üzemmód időzítésének visszavonásához ismételten nyomja meg a **SLEEP** (ALVÁS) gombot, amíg a ' - - - Perc ' felirat nem jelenik meg.
- e Amikor kikapcsolja a készüléket, az alapértelmezett alvó üzemmód időzítés kikapcsol.

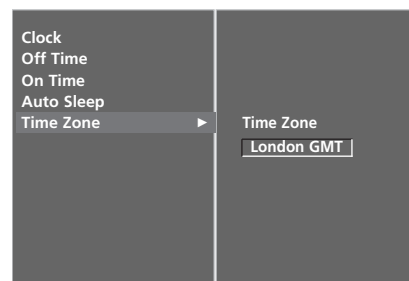

1

2 3

TARTALOMSZŪRÉS/KORLÁTOZÁSI SZINTEK

JELSZÓ MEGADÁSA ÉS A RENDSZER ZÁROLÁSA

Ha először ad meg jelszót, a 0-0-0-0 kódot adja meg a távirányítón.



- 1 Nyomja meg a **MENU** gombot, majd a ▲ vagy a ▼ gombot a **OPTION** menü kiválasztásához.
- 2 Az **Lock System** lehetőség kiválasztásához nyomja meg a ►, majd a ▲ vagy a ▼ gombot.
- 3 Nyomja meg a ► gombot, majd a ◀ vagy a ► gomb segítségével válassza az **On** lehetőséget.

A jelszó megadása

Nyomja meg a ► gombot, majd a számgombok segítségével adjon meg egy négyjegyű jelszót.

Semmiképpen se felejtse el ezt a számot!

Megerősítésként adja meg újra a jelszót.

Ha elfelejtette a jelszót, a távirányítón nyomja meg a 7-7-7-7 számkombinációt.

- 4 A normál TV nézethez való visszatéréshez nyomja meg a **EXIT** gombot.

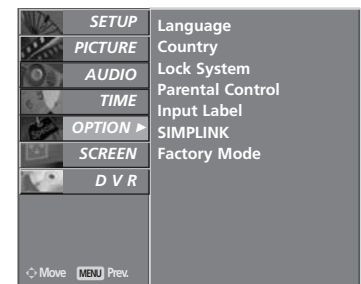

1

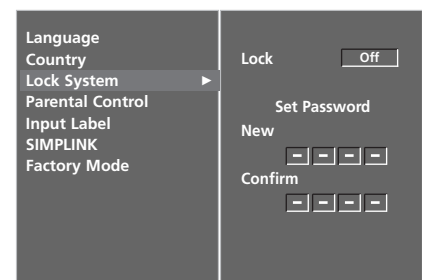

2 3

TARTALOMSZÜRÉS

Ez a funkció a műsorszolgáltató állomástól kapott adatok alapján működik. Ebből kifolyólag hibás adatokat hordozó jelek esetében ez a funkció nem működik.

Lehetővé teszi blokkolási rendek kialakítását adott csatornák és besorolási szintek blokkolásához.

Ennek a menünek az eléréséhez jelszó megadása szükséges.

A készülék úgy van programozva, hogy megőrizze az utoljára megadott beállítást, akár a készülék kikapcsolását követően is.

A felvételi és az időeltolós üzemmód még akkor is elérhető, ha a készülék zárolva van, vagy használata korhatárhoz kötött.

Ilyen esetekben késleltetett üzemmódban a „locked program” (zárolt program) üzenet jelenik meg, a jelszóablak nélkül.

A zárolt vagy korhatáros program felvételekor a készülék zárolt programként rögzíti a programot, hacsak nem adja meg a jelszót, mielőtt a felvétel befejeződik. A zárolt program lejátszásához meg kell adnia a jelszót.

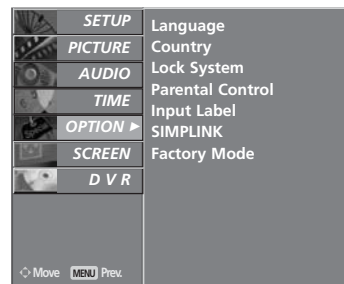
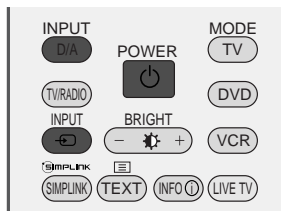

1

- 1 Nyomja meg a **MENU** gombot, majd a **▲** vagy a **▼** gombot a **OPTION** menü kiválasztásához.
- 2 Az **Parental Control** lehetőség kiválasztásához nyomja meg a **▶**, majd a **▲** vagy a **▼** gombot. Ezt követően nyomja meg a **▶** gombot a kért jelszó megadásához.
TV gyárilag megadott jelszava: 0-0-0-0.
- 3 Nyomja meg a **▶** gombot, majd a **◀** vagy a **▶** gomb segítségével válassza ki a **Parental Guidance** vagy a **Key Lock** lehetőséget.

Key Lock – csak digitális módban

A megadott besorolási szintek alapján megakadályozza, hogy kiskorúak bizonyos felnőtt tartalmakat nézhessenek a tévében.

Key Lock

A készülék beállítható úgy, hogy csak a kézi távirányítóval lehessen vezérelni. A funkció használatával megakadályozhatja a felügyelet nélküli tévénezést.

- 4 Nyomja meg a **▲** vagy a **▼** gombot a megfelelő változtatások végrehajtásához.
- 5 A normál TV nézethez való visszatéréshez nyomja meg a **EXIT** gombot.

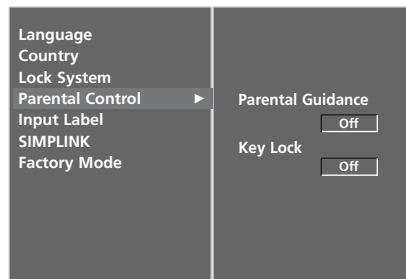

2 3 4

A **Key Lock On** beállítás esetén a készülék kikapcsolt állapotában nyomja meg a **⏻ / I**, **INPUT**, **PR ▲** vagy a **▼** (Programváltás) gombokat a készüléken, illetve a **POWER**, **INPUT**, **D/A**, **PR +** vagy - vagy számgombokat a távvezérlőn.

Ha a **Key Lock On** beállítás mellett tévénezés közben megnyomja az előlapon lévő bármelyik gombot, a képernyőn megjelenik a „ **⚠ Key Lock On** ” felirat.

TELETEXT

Ez a funkció nem minden országban áll rendelkezésre.

A Teletext (vagy TOP text) egy külön rendelhető opció, ezért a teletext-adást csak a teletext rendszerrel rendelkező készülékek tudják fogni.

A teletext a legtöbb tévéállomásnál egy ingyenesen közvetített szolgáltatás, amely folyamatosan friss híreket, időjárás-jelentést, televízió-programot, részvényárfolyamokat és egyéb információkat jelenít meg.

Tévékészüléke teletext-dekódere támogatja a SIMPLE, a TOP és a FASTEXT rendszert. A SIMPLE (normál teletext) rendszer több oldalból áll, melyeket közvetlenül, a megfelelő oldalszám megadásával választhat ki. A TOP és a FASTEXT sokkal korszerűbb módszerek, amelyek segítségével gyorsan és könnyen megjelenítheti a teletext-információkat.

Be-/kikapcsolás

A Teletext üzemmódba váltáshoz nyomja meg a **TEXT (SZÖVEG)** gombot. A képernyőn megjelenik a kezdő- vagy az utolsó oldal.

A képernyő fejlécén látható két oldalszám, a tévéállomás neve, a dátum és az idő. Az első az Ön által kiválasztott oldalszám, a második pedig mutatja az aktuálisan megjelenített oldalt.

A Teletext üzemmód kikapcsolásához nyomja meg a **TEXT (SZÖVEG)** vagy **EXIT** gombot. Ekkor megjelenik az előzőüzemmód.

SIMPLE Text

■ Oldalválasztás

- 1 A számgombok segítségével adja meg a megfelelő oldalszámot háromjegyű számként. Ha a kiválasztás során rossz számot nyom meg, fejezze be a háromjegyű szám beírását, és adja meg újból a megfelelő oldalszámot.
- 2 A **PR +** vagy **-** gomb segítségével az előző vagy a következő oldalra lapozhat.

TOP Text

A használati útmutató négy mezőt mutat a képernyő alján: piros, zöld, sárga és kék mező. A sárga mező jelzi a következő csoportot, a kék mező pedig a következő blokkot.

■ Blokk/csoport/oldal kiválasztása

- 1 A kék gomb segítségével blokkról blokkra haladhat.
- 2 A sárga gomb használatával a következő csoporthoz léphet, miközben a rendszer automatikusan továbblép a következő blokkhoz.
- 3 A zöld gomb használatával a következő oldalhoz léphet, miközben a rendszer automatikusan továbblép a következő csoporthoz.
Használhatja a **PR +** gombot is.
- 4 A piros gomb megnyomásával visszaléphet az előző kiválasztáshoz. Használhatja a **PR -** gombot is.

■ Közvetlen oldalválasztás

A SIMPLE teletext-módban hasonlóan az oldalt TOP módban úgy választhatja ki, hogy a számgombok segítségével beír egy háromjegyű számot.

FASTEXT

A teletext-oldalak a képernyő alján látható színekkel vannak ellátva, és a megfelelő színű gomb megnyomásával választhatja ki azokat.

■ Oldalváltás

- 1 Az indexoldal kiválasztásához nyomja meg a  gombot.
- 2 A színekkel ellátott oldalakat kiválaszthatja az alsó sorban látható, megfelelő színű gomb megnyomásával.
- 3 A SIMPLE teletext-móddhoz hasonlóan az oldalt FASTEXT módban úgy választhatja ki, hogy a számgombok segítségével beír egy háromjegyű számot.
- 4 A **PR +** vagy **-** gomb megnyomásával az előző vagy a következő oldalra lapozhat.

Speciális teletext-funkciók



■ FELFEDÉS

A gomb megnyomásával megjelenítheti a rejtett adatokat, például rejtvények vagy kirakós játékok megfejtéseit. Ha újból megnyomja ezt a gombot, elrejtetheti az adatokat a képernyőről.



■ FRISSÍTÉS

Megjeleníti a televízióképet a képernyőn, miközben az új teletext-oldalra vár. A képernyő bal felső sarkában megjelenik a szimbólum. Ha a frissített oldal elérhető, a szimbólum helyett az oldalszám jelenik meg. A frissített teletext-oldal megtekintéséhez nyomja meg ezt a gombot.



■ IDŐ

A tévéprogram megtekintése közben, a gomb megnyomásával megjelenítheti az időt a képernyő jobb felső sarkában. Ha újból megnyomja ezt a gombot, a kijelzés eltűnik. Teletext módban a gomb megnyomásával kiválaszthatja az aloldal számát. Az aloldal száma a képernyő alján jelenik meg. Az aloldal várakoztatásához vagy váltásához nyomja meg a **PIROS** vagy a **ZÖLD**, a **PR +** vagy **-** vagy a számgombokat. A gomb ismételt megnyomásával kiléphet a funkcióból.



■ VÁRAKOZÁS

Leállítja az automatikus oldalváltást, amely akkor történik, ha a teletext-oldal kettő vagy több aloldalból áll. Az aloldalak száma és a megjelenített aloldal általában az órajel alatt látható a képernyőn. Ha megnyomja ezt a gombot, megjelenik a leállítás szimbólum a képernyő bal felső sarkában, és a készülék letiltja az automatikus oldalváltást. A folytatáshoz nyomja meg újból a gombot.

DIGITÁLIS TELETEXT

***Ez a funkció csak az Egyesült Királyságban működik.**

A készülék hozzáférést biztosít a digitális teletext szolgáltatáshoz, amely több szempontból is rendkívül sokat fejlődött, így többek közt a szöveges és a grafikus tartalom szempontjából is.

A digitális teletext elérése speciális digitális teletext szolgáltatásokon és az adott, digitális teletextet sugárzó szolgáltatásokon keresztül történhet.

A teletext megjelenítéséhez a feliratozás nyelvének menüjében a SUBTITLE (FELIRATOZÁS) gomb megnyomásával válassza az Off (Ki) beállítást.

Digitális teletext vagy csak digitális teletext szolgáltatás esetén a Trick Play funkció nem használható.

A csak digitális teletext szolgáltatás nem támogatja az azonnali felvételkészítést.

A digitális teletext szolgáltatás nem érhető el késleltetett üzemmódban.

TELETEXT A DIGITÁLIS SZOLGÁLTATÁSON BELÜL

- 1 Digitális teletextet sugárzó digitális szolgáltatás kiválasztásához használja a számgombokat vagy a PR + vagy - gombot. A digitális teletext szolgáltatások a műsorfűzet szolgáltatáslistája alapján megkereshetők.
- 2 Kövesse a digitális teletext jelöléseit, és lépjen tovább a **TEXT** (SZÖVEG), az **OK**, a **▲** vagy a **▼**, a **◀** vagy a **▶**, a **PIROS**, a **ZÖLD**, a **SÁRGA**, a **KÉK** vagy a számgombok segítségével.
- 3 Másik digitális teletext szolgáltatásra váltáshoz egyszerűen válasszon másik szolgáltatást a számgombok, illetve a PR + vagy - gomb segítségével.

A **MENU** (MENÜ), a **GUIDE** (MŰSOR) vagy az **INFO** ⓘ (i ADATOK) gomb megnyomásakor a teletext szolgáltatás ideiglenesen eltűnik. Ha ismét megnyomja ezen gombokat, a teletext ismét megjelenik.



TELETEXT A DIGITÁLIS SZOLGÁLTATÁSBAN

- 1 Digitális teletextet sugárzó adott szolgáltatás kiválasztásához használja a számgombokat vagy a PR + vagy - gombot.
- 2 A teletext bekapcsolásához nyomja meg a **TEXT** (SZÖVEG) vagy a megfelelő színű gombot.
- 3 Kövesse a digitális teletext jelöléseit, és lépjen tovább az **OK**, a **▲** vagy a **▼**, a **◀** vagy a **▶**, a **PIROS**, a **ZÖLD**, a **SÁRGA**, a **KÉK** vagy a számgombok segítségével.
- 4 Nyomja meg a **TEXT** (SZÖVEG) vagy a megfelelő színű gombot a digitális teletext kikapcsolásához és a normál adáshoz történő visszatéréshez.

Néhány szolgáltatás lehetővé teszi a szöveges szolgáltatás elérését a **PIROS** gomb megnyomásával.

A **MENU** (MENÜ), a **GUIDE** (MŰSOR) vagy az **INFO** ⓘ (i ADATOK) gomb megnyomásakor a teletext szolgáltatás ideiglenesen eltűnik. Ha ismét megnyomja ezen gombokat, a teletext ismét megjelenik.



HIBAEELHÁRÍTÁS

A készülék nem működik megfelelően.

A távirányító nem működik.

- Ellenőrizze, hogy nincs-e a jelet akadályozó tárgy a készülék és a távirányító között.
- Megfelelő polaritással helyezte be az elemeket (figyelje a + és - jeleket)?
- A beállított távirányítási üzemmód (TV, videomagnó stb.) helyes?
- Helyezzen be új elemeket.

A készülék hirtelen kikapcsol.

- Nincs beállítva az alvó üzemmód időzítő?
- Ellenőrizze a tápellátás kezelőszerveinek beállítását.
- Előfordulhat, hogy a tápfeszültség meg lett szakítva.

A képfunkciók nem működnek.

Nincs kép, nincs hang.

- Ellenőrizze, hogy a készüléket bekapcsolta-e.
- Próbáljon meg másik csatornára váltani. Előfordulhat, hogy a probléma az adással kapcsolatos.
- A tápkábel megfelelően csatlakozik a fali aljzatba?
- Ellenőrizze az antenna irányát, illetve elhelyezését.
- Ellenőrizze a fali aljzatot; csatlakoztassa egy másik készülék tápkábelét abba az aljzatba, ahová jelenleg a készülék tápkábele csatlakozik.

A kép bekapcsolás után lassan jelenik meg.

- Ez normális jelenség, a kép ugyanis a készülék indítási folyamata közben nem látható. Ha a kép öt perc elteltével sem jelenik meg, forduljon a szervizközpontoz.

Nincs szín, a színek gyengék vagy gyenge a kép.

- Adja meg a menüben a megfelelő színbeállításokat (Color).
- Tartson megfelelő távolságot a készülék és a videomagnó között.
- Próbáljon meg másik csatornára váltani. Előfordulhat, hogy a probléma az adással kapcsolatos.
- Megfelelően csatlakoztatta a videokábeleket?
- Aktiválja a megfelelő funkciót a kép fényerejének visszaállításához.

Vízszintes vagy függőleges sávok láthatók, illetve a kép "remeg".

- Keresse meg a helyi interferenciát okozó berendezést, például más elektromos készüléket vagy nagyteljesítményű eszközt.

Némelyik csatornán gyenge a vétel.

- Az állomásnál vagy a kábelezésnél problémák merültek fel; hangoljon másik állomásra.
- Az állomás vételi jele gyenge; a gyengébb jeli állomás vételéhez irányítsa át megfelelően az antenát.
- Keresse meg az interferencia lehetséges forrását.

Vonalak vagy csíkok a képen.

- Ellenőrizze az antennát (váltottassa meg az antenna irányát).

HIBAELHÁRÍTÁS

A hangfunkciók nem működnek.

A kép rendben, de nincs hang.

- Nyomja meg a **VOL +/-** gombot.
- Nincs a hang elnémítva? Nyomja meg a **MUTE (NÉMÍTÁS)** gombot.
- Próbáljon meg másik csatornára váltani. Előfordulhat, hogy a probléma az adással kapcsolatos.
- Megfelelően csatlakoztatta az audiokábeleket?

Az egyik hangsugárzó nem szól.

- Állítsa be a menüben a balanszot.

Szokatlan hang hallható a készülékből.

- A környezeti páratartalom vagy a hőmérséklet megváltozása szokatlan zajt idézhet elő a készülék be- és kikapcsolásakor, ez nem utal a készülék meghibásodására.

A DVR funkció nem működik.

Merevlemezhiba

- Formázza a merevlemez.
Ne feledje, hogy ezzel törli a merevlemez teljes tartalmát.
Ha a hiba ezután továbbra is fennáll, forduljon a helyi LG-értékesítőhöz.

Nem indul el az ütemezett vagy az azonnali felvétel.

- A DVR gomb megnyomásával ellenőrizze a felvételhez rendelkezésre álló lemezterületet.
Ha nincs elegendő szabad terület a felvétel elkészítéséhez, a felvétellistáról törölje a felesleges felvételeket.
- Ellenőrizze a felvétellistán szereplő programok számát.
A felvétellista legfeljebb 255 felvételt tartalmazhat.

Probléma lépett fel PC-üzemmódban. (Csak a PC-üzemmódra vonatkozik.)

A jel kívül esik a megfelelő tartományon.

- Állítsa be megfelelően a képfelbontást, valamint a vízszintes és a függőleges frekvenciát.
- Ellenőrizze a bemenet forrását.

Függőleges sáv vagy csík a háttéren, vízszintes zaj, nem megfelelő kép helyzet.

- Végezze el az automatikus képbeállítást, vagy állítsa be az órajelet, a fázist és a kép vízszintes/függőleges helyzetét.

A képernyő színei nem stabilak, vagy csak egyetlen szín látható.

- Ellenőrizze a jelkábel.
- Telepítse újra a számítógép videokártyáját.

KARBANTARTÁS

A túlzottan korai hibás működés megelőzhető. A körültekintő és rendszeres tisztítás megnöveli új TV-készüléke élettartamát. Bármilyen tisztítási művelet megkezdése előtt győződjön meg arról, hogy a tápkábel ki van húzva.

A képernyő tisztítása

- 1 Íme egy remek módszer arra, hogyan tartsa távol egy időre a port a képernyőtől. Egy puha ruhát nedvesítsen be langyos, textilöblítővel kevert vagy mosogatószeres vízzel. Csavarja szinte szárazra a ruhát, majd törölje át vele a képernyőt.
- 2 Győződjön meg arról, hogy ne maradjon felesleges víz a képernyőn, és a TV bekapcsolása előtt hagyja a képernyőt megszáradni.

A készülékház tisztítása

- A por és a szennyeződések eltávolításához a készülékházat puha, száraz, bolyhosodásmentes ruhával törölje le.
- Ne használjon nedves ruhát.

Hosszabb távollét esetén

⚠ FIGYELEM!

- ▶ Ha a TV-készüléket várhatóan hosszabb időn át nem használja (például nyaralás esetén), tanácsos kihúzni a tápkábelt a villámlásból vagy a túlfeszültséglökésekből adódó esetleges károsodás megelőzése érdekében.

A termék jellemzői

TÍPUSOK		32LT7*	37LT7*	42LT7*
		32LT75-ZA	37LT75-ZA	42LT75-ZA
Méretek (Szélesség x Magasság x Mélység)	állvánnyal együtt	806,4 x 598,9 x 273,9 mm 31,8 x 23,6 x 10,8 hüvelyk	934,3 x 675,9 x 285,6 mm 36,8 x 26,6 x 11,3 hüvelyk	1038,1 x 750,6 x 335,7 mm 40,9 x 29,6 x 13,2 hüvelyk
	állvány nélkül	806,4 x 542,4 x 79,0 mm 31,8 x 21,4 x 3,1 hüvelyk	934,3 x 628,5 x 88,5 mm 36,8 x 24,8 x 3,5 hüvelyk	1038,1 x 687,9 x 88,5 mm 40,9 x 27,1 x 3,5 hüvelyk
Tömeg	állvánnyal együtt	13,3 kg / 29,3 lbs	19,8 kg / 43,7 lbs	24,2 kg / 53,4 lbs
	állvány nélkül	11,6 kg / 25,6 lbs	16,3 kg / 36,0 lbs	21,1 kg / 46,5 lbs
Tápfeszültségigény Energiafogyasztás		AC100-240V~ 50/60Hz 1,7A 170W	AC100-240V~ 50/60Hz 2,0A 200W	AC100-240V~ 50/60Hz 2,4A 240W
TÍPUSOK		42PT8*	50PT8*	
		42PT85-ZB	50PT85-ZB	
Méretek (Szélesség x Magasság x Mélység)	állvánnyal együtt	1130,0 x 768,1 x 310,4 mm 44,5 x 30,3 x 12,3 hüvelyk	1308,0 x 906,1 x 370,0 mm 51,5 x 35,7 x 14,6 hüvelyk	
	állvány nélkül	1130,0 x 715,0 x 85,0 mm 44,5 x 28,2 x 3,4 hüvelyk	1308,0 x 845,0 x 89,5 mm 51,5 x 33,3 x 3,5 hüvelyk	
Tömeg	állvánnyal együtt	31,1 kg / 68,6 lbs	42,4 kg / 93,5 lbs	
	állvány nélkül	27,7 kg / 61,1 lbs	37,7 kg / 83,1 lbs	
Tápfeszültségigény Energiafogyasztás		AC100-240V~ 50/60Hz 3,5A 330W	AC100-240V~ 50/60Hz 4,5A 450W	
Televíziós rendszer Programlefedettség Külső antenna impedanciája		PAL/SECAM B/G/D/K, PAL I/II, SECAM L/L' VHF: E2 ~ E12, UHF: E21 ~ E69, CATV: S1 ~ S20, HYPER: S21 ~ S47 75 Ω		
Környezeti feltételek	Üzemi hőmérséklet	0 ~ 40°C / 32 ~ 104°F		
	Üzemi páratartalom	Legfeljebb 80%		
	Tárolási hőmérséklet	-20 ~ 60°C / -4 ~ 140°F		
	Tárolási páratartalom	Legfeljebb 85%		

- A fenti jellemzők előzetes értesítés nélkül változhatnak a termék minőségének fejlesztése során.

A TÁVIRÁNYÍTÓ PROGRAMOZÁSA

A távirányító többféle márkájú készülék vezérlésére alkalmas univerzális távirányító. Más gyártók távirányítóval vezérelhető legtöbb készülékének vezérlésére is beprogramozható.

Vegye figyelembe, hogy a távirányító nem minden más márkájú készüléktípus esetén használható.

Kód beprogramozása a távirányítóba

- 1** Ellenőrizze a távirányítót.
Megállapíthatja, hogy a távirányító programozás nélkül is képes-e az adott készülék vezérlésére. Ehhez kapcsolja be a készüléket (például videomagnót), majd nyomja meg a távirányító megfelelő (például DVD vagy VCR) módválasztó gombját, miközben a távirányítóval a készülék felé mutat. Ellenőrizze, hogy a készülék megfelelően reagál-e a **POWER** (TÁPELLÁTÁS) és a **PR +/-** (PROGRAMVÁLTÁS) gombokra. Amennyiben nem, a távirányítót be kell programozni a készülék vezérléséhez.
- 2** Kapcsolja be a beprogramozni kívánt készüléket, majd nyomja meg a távirányító megfelelő módválasztó gombját (például DVD vagy VCR). A távvezérlőn világítani kezd a kívánt eszköz gombja.
- 3** Nyomja meg egyidejűleg a **MENU** és a **MUTE** gombokat, ekkor a távirányító készen áll a kód beprogramozására.
- 4** A távirányító számgombjainak segítségével írja be a megfelelő kódszámot. A különféle készülékek esetén beprogramozandó kódszámok a következő oldalakon találhatóak. Ha a beírt kód helyes, a készülék kikapcsol.
- 5** A kód tárolásához nyomja meg a **MENU** gombot.
- 6** Ellenőrizze a távirányító különféle funkcióival, hogy a készülék megfelelően reagál-e. Amennyiben nem, ismételje meg a műveletet a 2. lépéstől.

Programozási kódok

DVD-készülékek

Márka	Kódok	Márka	Kódok	Márka	Kódok
APEX DIGITAL	022	MITSUBISHI	002	RCA	005 006
DENON	020 014	NAD	023	SAMSUNG	011 015
GE	005 006	ONKYO	008 017	SONY	007
HARMAN KARDON	027	PANASONIC	003 009	THOMPSON	005 006
JVC	012	PHILIPS	013	TOSHIBA	019 008
LG	001 010 016 025	PIONEER	004 026	YAMAHA	009 018
MAGNAVOX	013	PROCEED	021	ZENITH	010 016 025
MARANTZ	024	PROSCAN	005 006		

Videomagnók

Márka	Kódok	Márka	Kódok	Márka	Kódok
AIWA	034	MAGNAVOX	031 033 034 041	SAMSUNG	032 040 102 104
AKAI	016 043 046 124		067 068		105 107 109 112
	125 146	MARANTZ	012 031 033 067		113 115 120 122
AMPRO	072		069		125
ANAM	031 033 103	MARTA	101	SANSUI	022 043 048 135
AUDIO DYNAMICS	012 023 039 043	MATSUI	027 030	SANYO	003 007 010 014
BROKSONIC	035 037 129	MEI	031 033		102 134
CANON	028 031 033	MEMOREX	003 010 014 031	SCOTT	017 037 112 129
CAPEHART	108		033 034 053 072		131
CRAIG	003 040 135		101 102 134 139	SEARS	003 008 009 010
CURTIS MATHES	031 033 041	MGA	045 046 059		013 014 017 020
DAEWOO	005 007 010 064	MINOLTA	013 020		031 042 073 081
	065 108 110 111	MITSUBISHI	013 020 045 046	SHARP	031 054 149
	112 116 117 119		049 051 059 061	SHINTOM	024
DAYTRON	108		151	SONY	003 009 031 052
DBX	012 023 039 043	MTC	034 040		056 057 058 076
DYNATECH	034 053	MULTITECH	024 034		077 078 149
ELECTROHOME	059	NEC	012 023 039 043	SOUNDESIGN	034
EMERSON	006 017 025 027		048	STS	013
	029 031 034 035	NORDMENDE	043	SYLVANIA	031 033 034 059
	036 037 046 101	OPTONICA	053 054		067
	129 131 138 153	PANASONIC	066 070 074 083	SYMPHONIC	034
FISHER	003 008 009 010		133 140 145	TANDY	010 034
FUNAI	034	PENTAX	013 020 031 033	TATUNG	039 043
GE	031 033 063 072		063	TEAC	034 039 043
	107 109 144 147	PHILCO	031 034 067	TECHNICS	031 033 070
GO VIDEO	132 136	PHILIPS	031 033 034 054	TEKNIKA	019 031 033 034
HARMAN KARDON	012 045		067 071 101		101
HITACHI	004 018 026 034	PILOT	101	THOMAS	034
	043 063 137 150	PIONEER	013 021 048	TMK	006
INSTANTREPLAY	031 033	PORTLAND	108	TOSHIBA	008 013 042 047
JCL	031 033	PULSAR	072		059 082 112 131
JCPENNY	012 013 015 033	QUARTZ	011 014	TOTEVISION	040 101
	040 066 101	QUASAR	033 066 075 145	UNITECH	040
JENSEN	043	RCA	013 020 033 034	VECTOR RESEARCH	012
JVC	012 031 033 043		040 041 062 063	VICTOR	048
	048 050 055 060		107 109 140 144	VIDEO CONCEPTS	012 034 046
	130 150 152		145 147	VIDEOSONIC	040
KENWOOD	014 034 039 043	REALISTIC	003 008 010 014	WARDS	003 013 017 024
	047 048		031 033 034 040		031 033 034 040
LG (GOLDSTAR)	001 012 013 020		053 054 101		053 054 131
	101 106 114 123	RICO	058	YAMAHA	012 034 039 043
LLOYD	034	RUNCO	148	ZENITH	034 048 056
LXI	003 009 013 014	SALORA	014		058 072 080 101
	017 034 101 106				
MAGIN	040				

Távvezérlő infravörös kódja

1. A monitor csatlakoztatása

- Csatlakoztassa a vezetékes távvezérlőt a monitor távvezérlő aljzatához.

2. Távvezérlő infravörös kódja (NEC formátum)

► Kimeneti hullámforma

Egy pulzusos, 37,917 kHz-es jellel modulálva 455 kHz-nél

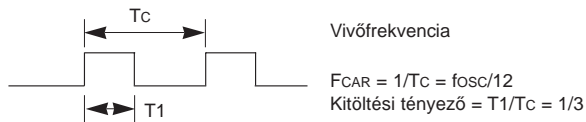

► Keret felépítés

- 1. keret

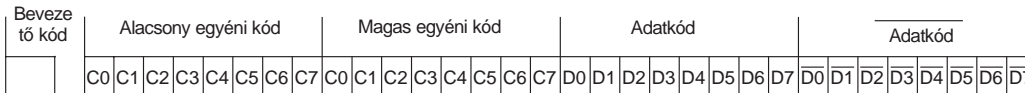

- Keret ismétlés

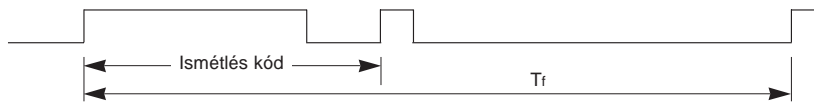

► Befutó kód

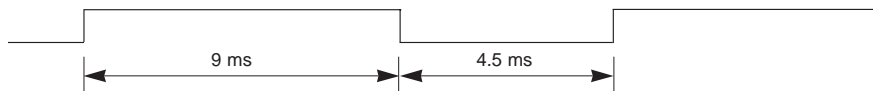

► Ismétlés kód

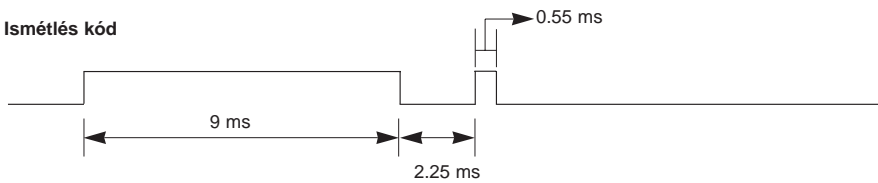

► Bit leírás

- „0” bit

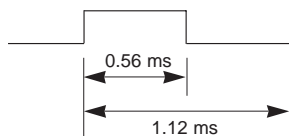

- „1” bit

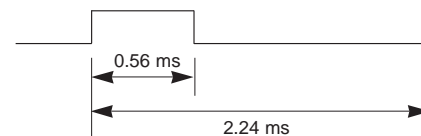

► Keret intervallum

A hullámforma egészen addig továbbításra kerül, amíg egy gomb le van nyomva.

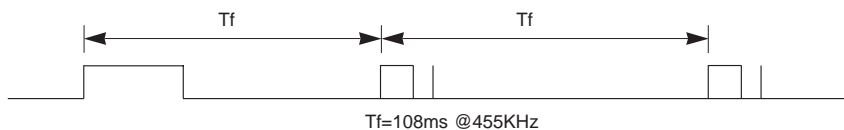

FÜGGELÉK

Kód (Hexadecimális)	Funkció	Megjegyzés
00	PR +	R/C gomb
01	PR -	R/C gomb
02	VOL +	R/C gomb
03	VOL -	R/C gomb
40	Up (▲)	R/C gomb
41	Down (▼)	R/C gomb
06	Right (▶)	R/C gomb
07	Left (◀)	R/C gomb
08	ÜZEMKAPCSOLÓ	R/C gomb (Feszültségkapcsoló)
09	NÉMÍTÁS	R/C gomb
10	SZÁMGOMBOK 0	R/C gomb
11	SZÁMGOMBOK 1	R/C gomb
12	SZÁMGOMBOK 2	R/C gomb
13	SZÁMGOMBOK 3	R/C gomb
14	SZÁMGOMBOK 4	R/C gomb
15	SZÁMGOMBOK 5	R/C gomb
16	SZÁMGOMBOK 6	R/C gomb
17	SZÁMGOMBOK 7	R/C gomb
18	SZÁMGOMBOK 8	R/C gomb
19	SZÁMGOMBOK 9	R/C gomb
0B	INPUT	R/C gomb
AA	INFO ⓘ	R/C gomb
AB	GUIDE	R/C gomb
56	SUBTITLE	R/C gomb
5B	EXIT	R/C gomb
1E	FAV	R/C gomb
1A	Q.VIEW	R/C gomb
50	D/A	R/C gomb
F0	TV/RADIO	R/C gomb
7E	SIMPLINK	R/C gomb
E0	BRIGHT +	R/C gomb
E1	BRIGHT -	R/C gomb
0A	I/II	R/C gomb
0E	SLEEP	R/C gomb
43	MENU	R/C gomb
44	OK (●)	R/C gomb
53	LIST	R/C gomb
20	TEXT	R/C gomb
2A	REVEAL	R/C gomb
26	TIME	R/C gomb
28	BACK	R/C gomb
62	UPDATE	R/C gomb
70	INDEX	R/C gomb
65	HOLD	R/C gomb
61	BLUE Key	R/C gomb
63	YELLOW Key	R/C gomb
71	GREEN Key	R/C gomb
72	RED Key	R/C gomb
79	RATIO	R/C gomb
B0	▶	R/C gomb
BA	II	R/C gomb
B2	I◀◀	R/C gomb
B3	▶▶I	R/C gomb
8F	◀◀	R/C gomb
8E	▶▶	R/C gomb
B1	■	R/C gomb
BD	●	R/C gomb
7C	DVR	R/C gomb
9E	LIVE TV	R/C gomb

Külső irányító/vezérlő egység beállítása

RS-232C kábel csatlakoztatása

Csatlakoztasson az RS-232C bemenő aljzatra egy olyan külső irányító/vezérlő berendezést, mint egy PC vagy egy A/V vezérlő rendszer és vezérelje a monitor funkciót külső eszközzel.

A vezérlő berendezés soros portját csatlakoztassa a monitor hátfalán található RS-232C jack aljzathoz.

MEGJEGYZÉS : Az RS-232C csatlakozó vezetéknek nem tartozékai a monitornak.

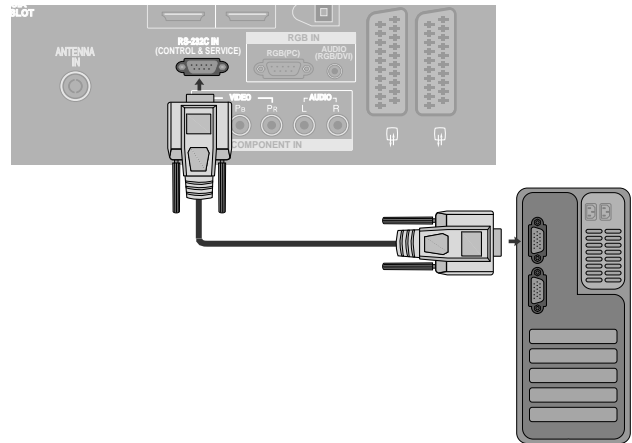

Csatlakozó típusa : 9 tús D-Sub

Száma.	Pin name (tó név)
1	Nincs csatlakozás
2	RXD (adat vétele)
3	TXD (adat továbbítása)
4	DTR (DTE oldal kész)
5	GND (föld)
6	DSR (DCE oldal kész)
7	RTS (küldésre kész)
8	CTS (küldéshez törölni)
9	Nincs csatlakozás

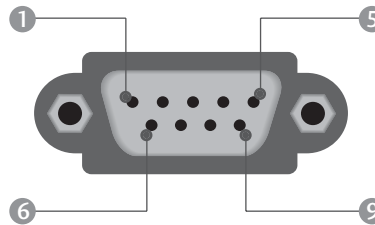

RS-232C konfigurációk

7 vezetékes konfiguráció (szabványos RS-232C kábel)

	PC	TV	
RXD	2	3	TXD
TXD	3	2	RXD
GND	5	5	GND
DTR	4	6	DSR
DSR	6	4	DTR
RTS	7	8	CTS
CTS	8	7	RTS

D-Sub 9 D-Sub 9

3 vezetékes konfiguráció (nem szabványos)

	PC	TV	
RXD	2	3	TXD
TXD	3	2	RXD
GND	5	5	GND
DTR	4	6	DTR
DSR	6	4	DSR
RTS	7	7	RTS
CTS	8	8	CTS

D-Sub 9 D-Sub 9

Az azonosító szám beírása

Ezzel a funkcióval megadhatja a monitor azonosító számát. Tanulmányozza a 'Real Data Mapping1'. ► 116. oldal

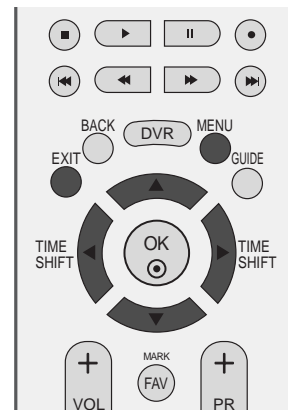

1 Nyomja meg a MENU gombot, majd a ▲ vagy a ▼ gombbal válassza ki a **OPTION** menüpontot.

2 Nyomja meg a ► gombot majd a ▲ vagy a ▼ gombbal válassza ki a **Factory Mode** menüpontot.

3 Nyomja meg a ► gombot majd a ▲ vagy a ▼ gombbal válassza ki a **Set ID** menüpontot.

4 Nyomja meg a ► gombot majd a ◀ vagy a ▶ gombbal végezze el a kívánt beállítást, azaz válassza ki a kívánt monitor azonosító számot. A **Set ID** paraméter beállítási tartománya 1 ~ 99.

5 A normális TV képhez való visszatéréshez nyomja megismételten a **EXIT** gombot.

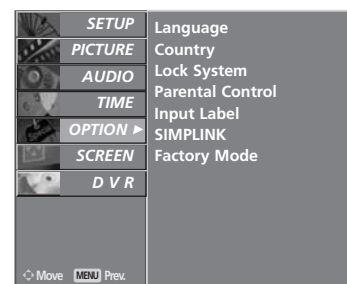

1

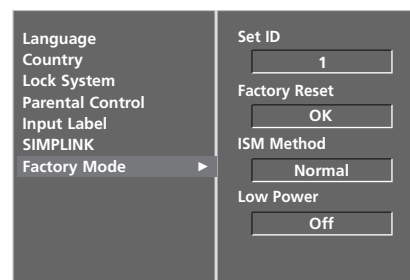

2

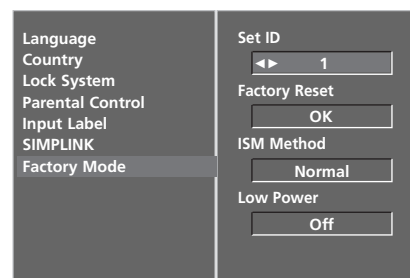

3 4

Kommunikációs paraméterek

- Adatsebesség: 9600 bps (UART) kábelt.
- Szóhosszúság: 8 bit
- Paritás: nincs
- Használjon keresztezett (átfordított) kábelt.
- Stop bit: 1 bit
- Kommunikációs kód: ASCII kód

Parancs-sor lista

	PARANCS1	PARANCS2	ADAT (Hexadecimal)
01. Ki/be kapcsolás	k	a	0 ~ 1
02. Bemenetválasztás	k	b	0 ~ 7
03. Képarány	k	c	Lásd a 114 oldalon.
04. Képernyő némít	k	d	0 ~ 1
05. Hang némítás	k	e	0 ~ 1
06. Hangerőszabályzás	k	f	0 ~ 64
07. Kontraszt	k	g	0 ~ 64
08. Fényerő	k	h	0 ~ 64
09. Színtelítettség	k	i	0 ~ 64
10. Színáryalat	k	j	0 ~ 64
11. Képélesség	k	k	0 ~ 64
12. OSD vezérlés	k	l	0 ~ 1
13. Külső vezérlés üzemmód	k	m	0 ~ 1
14. Balansz	k	t	0 ~ 64
15. Színhőmérséklet	k	u	0 ~ 3
16. Piros állítás	k	v	0 ~ 50
17. Zöld állítás	k	w	0 ~ 50
18. Kék állítás	k	\$	0 ~ 50
19. Rendellenes állapot	k	z	0 ~ 7
20. ISM eljárás	j	p	Lásd a 116 oldalon.
21. Energiatakarékosság	j	q	0 ~ 1
22. Műholdvevő rész időbeállítása	j	r	1 ~ FE
23. Műholdvevő rész pixel beállítása	j	s	0 ~ 3
24. Automatikus állítás	j	u	1
25. Csatorna választása parancs	m	a	Lásd a 117 oldalon.
26. Infravörös kód küldése	m	c	Kód
27. Fő képbemenet (Main)	x	b	Lásd a 117 oldalon.

* A 19–27 parancsok esetén a menü nem jelenik meg a képernyőn.

Transmission / Receiving Protocol

Adatküldés

[Parancs1][Parancs2][][Set ID][][Adat][Cr]

- * [Parancs 1] : A PDP egység vezérlése.(j, k, m vagy x)
- * [Parancs 2] : A PDP egység vezérlése.
- * [Set ID] : Ezzel a paraméterrel beállíthatja a monitor azonosítási számát. Lásd a 25. oldalon. A beállítási tartomány 1 ~ 99. Ha a '0' azonosítási számot állítja be, az egység az összes csatlakoztatott monitort vezérli. A beállított azonosító decimális formában (1~99) jelenik meg a menüben, és hexadecimális formában (0x0~0x63) az adatküldési/fogadási protokoll során.
- * [ADAT] : A parancs adatok továbbítása. Az 'FF' adattal a parancs státuszát ellenőrizheti.
- * [Cr] : Kocsi vissza (sorváltás) '0x0D' ASCII kód
- * [] : 'space (0x20)' ASCII kód

OK nyugtázás

[Parancs2][][Set ID][][OK][Adat][x]

- * A monitor az alábbi formátumú ACK (nyugtázási) jelet küld normál adatok esetén. Ha az adott pillanatban adatbeolvasás történik, az aktuális állapotot jelzi. Ha az adott pillanatban adatfelírás történik, az adatsor a PC számítógép adatait tartalmazza.

Hibe nyugtázás

[Parancs2][][Set ID][][NG][Adat][x]

- * A monitor az alábbi formátumú ACK (nyugtázási) jelet küld, ha egy nem elérhető funkció abnormális adatait fogadja, vagy ha kommunikációs hiba lépett fel.

Adat1: Illegális kód

2: nem használható funkció

3: Wait more time

01. Ki/be kapcsolás (Parancs 2 : a)

- ▶ A monitor ki- és bekapcsolásának vezérlése.

Adatküldés

```
[k][a][ ][Set ID][ ][Adat][Cr]
```

Adat 0 : kikapcsolás 1 : bekapcsolás

Nyugtázás

```
[a][ ][Set ID][ ][OK][Adat][x]
```

- ▶ A ki- és bekapcsolt állapot ellenőrzése.

Adatküldés

```
[k][a][ ][Set ID][ ][FF][Cr]
```

Ack

```
[a][ ][Set ID][ ][OK][Adat][x]
```

* Ha egy másik funkció küld 'FF' jelet a fenti formátumban, a nyugtázási adatok az adott funkcióra vonatkoznak.

02. Bemenetválasztás (Parancs 2 : b)

- ▶ A készülék bemeneti jelforrásának kiválasztása
A távirányító INPUT (BEMENET) gombjával is kiválaszthatja a bemeneti jelforrást.

Adatküldés

```
[k][b][ ][Set ID][ ][Adat][Cr]
```

Adat 0 : DTV	5 : Component
1 : Analogue	6 : RGB-PC
2 : AV1	7 : HDMI1
3 : AV2	8 : HDMI2
4 : AV3	

Nyugtázás

```
[b][ ][Set ID][ ][OK][Adat][x]
```

03. Képarány (Parancs 2 : c)

- ▶ A képernyő formátum kiválasztása. A kívánt képernyő formátumot a monitor távvezérlőjének ARC gombjával, illetve a speciális menüben is kiválaszthatja.

Adatküldés

```
[k][c][ ][Set ID][ ][Adat][Cr]
```

Adat 0 : normál képernyő (4:3)	4 : Original
1 : normál képernyő (16:9)	5 : 14:9
2 : Zoom1	
3 : Zoom2	

Nyugtázás

```
[c][ ][Set ID][ ][OK][Adat][x]
```

* Számítógépes jelfemenet esetén a 16:9 és a 4:3 képarány közül választhat.

04. Képernyő némítás (Parancs 2 : d)

- ▶ A képernyő némítás ki- és bekapcsolása.

Adatküldés

```
[k][d][ ][Set ID][ ][Adat][Cr]
```

Adat 0 : képernyő némítás kikapcsolás (kép bekapcsolás)
1 : képernyő némítás bekapcsolás (kép kikapcsolás)

Nyugtázás

```
[d][ ][Set ID][ ][OK][Adat][x]
```

05. Hang némítás (Parancs 2 : e)

- ▶ A hang némítás ki- és bekapcsolása.
A hang némítását a monitor távvezérlőjének MUTE gombjával is vezérelheti.

Adatküldés

```
[k][e][ ][Set ID][ ][Adat][Cr]
```

Adat 0 : hang némítás kikapcsolás (hang bekapcsolás)
1 : hang némítás bekapcsolás (hang kikapcsolás)

Nyugtázás

```
[e][ ][Set ID][ ][OK][Adat][x]
```

06. Hangerőszabályzás (Parancs 2 : f)

- ▶ A hangerő beállítása.
A hangerőt a monitor távvezérlőjének hangerőszabályzó gombjaival is vezérelheti.

Adatküldés

```
[k][f][ ][Set ID][ ][Adat][Cr]
```

Adat Min : 0 ~ Max : 64

* Tanulmányozza a 'Real Data Mapping1'-et (lásd a 116. oldalon).

Nyugtázás

```
[f][ ][Set ID][ ][OK][Adat][x]
```

07. Kontrasz (Parancs 2 : g)

- ▶ A kép kontrasztjának beállítása.
A kép kontrasztját a Képbeállító menüben is beállíthatja.

Adatküldés

```
[k][g][ ][Set ID][ ][Adat][Cr]
```

Adat Min : 0 ~ Max : 64

* Tanulmányozza a 'Real Data Mapping1'-et (lásd a 116. oldalon).

Nyugtázás

```
[g][ ][Set ID][ ][OK][Adat][x]
```

08. Fényerő (Parancs 2 : h)

- ▶ A kép fényerejének beállítása.
A kép fényerejének a Képbeállító menüben is beállíthatja.

Adatküldés

```
[k][h][ ][Set ID][ ][Adat][Cr]
```

Adat Min : 0 ~ Max : 64

* Tanulmányozza a 'Real Data Mapping1'-et (lásd a 116. oldalon).

Nyugtázás

```
[h][ ][Set ID][ ][OK][Adat][x]
```

09. Színtelítettség (Parancs 2 : i)

- ▶ A kép színtelítettségének beállítása.
A kép színtelítettségét a Képbéállító menüben is beállíthatja.

Adatküldés

```
[k][i][ ][Set ID][ ][Adat][Cr]
```

Adat Min : 0 ~ Max : 64

- * Tanulmányozza a 'Real Data Mapping1'-et (lásd a 116. oldalon).

Nyugtázás

```
[i][ ][Set ID][ ][OK][Adat][x]
```

10. Színárnyalat (Parancs 2 : j)

- ▶ A kép színárnyalatainak beállítása.
A kép színárnyalatait a Képbéállító menüben is beállíthatja.

Adatküldés

```
[k][j][ ][Set ID][ ][Adat][Cr]
```

Adat Piros : 0 ~ Zöld : 64

- * Tanulmányozza a 'Real Data Mapping1'-et (lásd a 116. oldalon).

Nyugtázás

```
[j][ ][Set ID][ ][OK][Adat][x]
```

11. Képelesség (Parancs 2 : k)

- ▶ A kép élességét beállítása.
A kép élességét a Képbéállító menüben is beállíthatja.

Adatküldés

```
[k][k][ ][Set ID][ ][Adat][Cr]
```

Adat Min : 0 ~ Max : 64

- * Tanulmányozza a 'Real Data Mapping1'-et (lásd a 116. oldalon).

Nyugtázás

```
[k][ ][Set ID][ ][OK][Adat][x]
```

12. OSD vezérlés (Parancs 2 : l)

- ▶ A képernyő kijelzés (OSD) ki- és bekapcsolása.

Adatküldés

```
[k][l][ ][Set ID][ ][Adat][Cr]
```

Adat 0 : OSD kikapcsolás 1 : OSD bekapcsolás

Nyugtázás

```
[l][ ][Set ID][ ][OK][Adat][x]
```

13. Külső vezérlés üzemmód (Parancs 2 : m)

- ▶ A monitor előlapján lévő kezelőszervek és a távvezérlő lezárására szolgál.

Adatküldés

```
[k][m][ ][Set ID][ ][Adat][Cr]
```

Adat 0 : Lock kikapcsolás 1 : Lock bekapcsolás

Nyugtázás

```
[m][ ][Set ID][ ][OK][Adat][x]
```

- * Ha nem használja a távirányítót, állítsa be ezt a módot. A tápellátás be- és kikapcsolása esetén a külső vezérlési zárolás kikapcsol.

14. Balansz (Parancs 2 : t)

- ▶ Balansz állítás.
A balansz állíthatja még az AUDIO menüben is.

Adatküldés

```
[k][t][ ][Set ID][ ][Adat][Cr]
```

Adat Min : 0 ~ Max : 64

- * Tanulmányozza a 'Real Data Mapping1'-et (lásd a 116. oldalon).

Nyugtázás

```
[t][ ][Set ID][ ][OK][Adat][x]
```

15. Színhőmérséklet (Parancs 2 : u)

- ▶ A színhőmérséklet állítása.

Adatküldés

```
[k][u][ ][Set ID][ ][Adat][Cr]
```

Adat 0: Hűvös 1: Normál 2: Meleg 3: Egyéni

Nyugtázás

```
[u][ ][Set ID][ ][OK][Adat][x]
```

16. Piros állítás (Parancs 2 : v)

- ▶ A piros állítása a színhőmérsékletben.

Adatküldés

```
[k][v][ ][Set ID][ ][Adat][Cr]
```

Adat Min : 0 ~ Max : 50

- * Tanulmányozza a 'Real Data Mapping2'-et (lásd a 116. oldalon).

Nyugtázás

```
[v][ ][Set ID][ ][OK][Adat][x]
```

17. Zöld állítás (Parancs 2 : w)

- ▶ A zöld állítása a színhőmérsékletben.

Adatküldés

```
[k][w][ ][Set ID][ ][Adat][Cr]
```

Adat Min : 0 ~ Max : 50

- * Tanulmányozza a 'Real Data Mapping2'-et (lásd a 116. oldalon).

Nyugtázás

```
[w][ ][Set ID][ ][OK][Adat][x]
```

18. Kék állítás (Parancs 2 : \$)

- ▶ A kék állítása a színhőmérsékletben.

Adatküldés

```
[k][$][ ][Set ID][ ][Adat][Cr]
```

Adat Min : 0 ~ Max : 50

- * Tanulmányozza a 'Real Data Mapping2'-et (lásd a 116. oldalon).

Nyugtázás

```
[$][ ][Set ID][ ][OK][Adat][x]
```

19. Rendellenes állapot (Parancs 2 : z)

► Rendellenes állapot felismerése.

Adatküldés

```
[k][z][ ][Set ID][ ][FF][ ][Cr]
```

Adat FF : Olvasás

Nyugtázás

```
[z][ ][Set ID][ ][OK][Adat][x]
```

Adat 0: Normál (A készülék be van kapcsolva és van jel)
 1: Nincs jel (A készülék be van kapcsolva)
 2: A készülék kikapcsolása a távirányítóval
 3: A készülék kikapcsolása az alvó üzemmóddal
 4: A készülék kikapcsolása az RS-232C bemeneten át
 5: 5 V kikapcsolva
 6: Hálózati feszültség kikapcsolva
 7: A készülék kikapcsolása a ventilátor vészjelével.
 8: A készülék kikapcsolása a Kikapcsolási idő funkcióva
 9: A készülék kikapcsolása az Automatikus alvó üzemmóddal

* „Csak olvasható” funkció.

20. ISM eljárás

(Parancs 1 : j, Parancs 2 : p)

► ISM eljárás vezérlése. Az ISM eljárás a OPCIO menüben is beállítható.
 Ez a funkció a LCD típusok esetén nem áll rendelkezésre.

Adatküldés

```
[j][p][ ][Set ID][ ][Data][Cr]
```

Adat 0: Normál
 1: Fehértörlés
 2: Képmozgatás
 3: Színinvertálás

Nyugtázás

```
[p][ ][Set ID][ ][OK/NG][Adat][x]
```

* Valós adattérképezés 1

0 : 0 fokozat
 ⋮
 A : 10-es fokozat
 (Készülékazonosító 10)
 F : 15-ös fokozat
 (Készülékazonosító 15)
 10: 16-os fokozat
 (Készülékazonosító 16)
 64: 100-as fokozat
 6E: 110-es fokozat
 73: 115-ös fokozat
 74: 116-os fokozat
 C7: 199-as fokozat
 FE: 254-as fokozat
 FF: 255-as fokozat

* Valós adattérképezés 2

0 : -40
 1 : -39
 2 : -38
 ⋮
 28 : 0
 ⋮
 4E : +38
 4F : +39
 50 : +40

21. Energiatakarékosság

(Parancs 1 : j, Parancs 2 : q)

► A megjelenítő energiafelvételének csökkentése. Az energiatakarékos üzemmód a OPCIO menüben is beállítható.
 Ez a funkció a LCD típusok esetén nem áll rendelkezésre.

Adatküldés

```
[j][q][ ][Set ID][ ][Adat][ ][Cr]
```

Adat 0 : Ki
 1 : Be

Nyugtázás

```
[q][ ][Set ID][ ][OK/NG][Adat][x]
```

22. Műholdvevő rész időbeállítása

(parancs 1 : j, parancs 2 : r)

► A műholdvevő rész működési idejének beállítása.
 Ez a funkció a LCD típusok esetén nem áll rendelkezésre.

Adatküldés

```
[j][r][ ][Set ID][ ][Data][ ][Cr]
```

Adat Min: 1 ~ Max: FE
 * Tanulmányozza a 'Real Data Mapping1'-et

Nyugtázás

```
[r][ ][Set ID][ ][OK/NG][Data][x]
```

23. Műholdvevő rész pixel beállítása

(parancs 1 : j, parancs 2 : s)

► A pixelszám beállítása ORBITER (Műholdvevő rész) üzemmódban.
 Ez a funkció a LCD típusok esetén nem áll rendelkezésre.

Adatküldés

```
[j][s][ ][Set ID][ ][Data][Cr]
```

Adat Min: 1 ~ Max: 3
 * Tanulmányozza a 'Real Data Mapping1'-et

Nyugtázás

```
[s][ ][Set ID][ ][OK/NG][Data][x]
```

24. Automatikus állítás

(Parancs 1 : j, Parancs 2 : u)

- ▶ Ezzel a funkcióval automatikusan beállíthatja a kép-kivágás pozícióját és megszüntetheti a kép remegését.

Adatküldés

[j][u][][Set ID][][Adat][Cr]

Adat 1: Beállítás

Nyugtázás

[u][][Set ID][][OK/NG][Adat][x]

25. Csatorna választása parancs

(Parancs 1 : m, Parancs 2 : a)

- ▶ A csatorna áthangolása pontosan megadott értékre.

Adatküldés

[m][a][][Set ID][][Adat0][][Adat1][][Adat2][Cr]

Adat 0: Csatorna felső értéke

Adat 1: Csatorna alsó értéke

Pl. 47-es csat. -> 00 2F (2FH)

394-es csat. -> 01 88 (188H)

DTV 0-s csat. -> Érdektelen

Adat 2: 0x00 : ATV-főcsatorna

0x10: DTV-főcsatorna

Csatorna-adattartomány

Analóg – Min.: 00 – Max.: 63 (0–99)

Digitális – Min.: 00 – Max.: 3E7 (0–999)

Nyugtázás

[a][][Set ID][][OK/NG][Adat][x]

Adat Min: 00 ~ Max: 7D

26. Infravörös kód küldése

(Parancs 1 : m, Parancs 2 : c)

- ▶ IR távirányítású kód küldése.

Adatküldés

[m][c][][Set ID][][Adat][Cr]

Adat Kód - Lásd: 110. oldal

Nyugtázás

[c][][Set ID][][OK/NG][Adat][x]

27. Fő képbemenet

(Parancs 1 : x, Parancs 2 : b)

- ▶ Bemeneti forrás kiválasztása.

Adatküldés

[x][b][][Set ID][][Adat][Cr]

Adat Szerkezet

MSB

LSB

0	0	0	0	0	0	0	0
---	---	---	---	---	---	---	---

└─ Külső bemenet ─┘

└─ Bemenet száma ─┘

Külső bemenet				Adat
0	0	0	0	DTV
0	0	0	1	Analogue
0	0	1	0	AV
0	0	1	1	Component
0	1	0	0	RGB
0	1	0	1	HDMI

Bemenet száma				Adat
0	0	0	0	Input1
0	0	0	1	Input2
0	0	1	0	Input3
0	0	1	1	Input4

Nyugtázás

[b][][Set ID][][OK/NG][Adat][x]

LG Electronics Inc.

Free Manuals Download Website

<http://myh66.com>

<http://usermanuals.us>

<http://www.somanuals.com>

<http://www.4manuals.cc>

<http://www.manual-lib.com>

<http://www.404manual.com>

<http://www.luxmanual.com>

<http://aubethermostatmanual.com>

Golf course search by state

<http://golfingnear.com>

Email search by domain

<http://emailbydomain.com>

Auto manuals search

<http://auto.somanuals.com>

TV manuals search

<http://tv.somanuals.com>