



DVD Player

OWNER'S MANUAL

MODEL: DZ9500



Before connecting, operating or adjusting this product, please read this instruction booklet carefully and completely.

P/NO : 3834RD0045L

Safety Precautions



CAUTION
RISK OF ELECTRIC SHOCK
DO NOT OPEN



CAUTION: THESE SERVICING INSTRUCTIONS ARE FOR USE BY QUALIFIED SERVICE PERSONNEL ONLY. TO REDUCE THE RISK OF ELECTRIC SHOCK DO NOT PERFORM ANY SERVICING OTHER THAN THAT CONTAINED IN THE OPERATING INSTRUCTIONS UNLESS YOU ARE QUALIFIED TO DO SO.



Caution: The apparatus should not be exposed to water (dripping or splashing) and no objects filled with liquids, such as vases, should be placed on the apparatus.

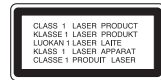

CAUTION: This product employs a Laser System. To ensure proper use of this product, please read this owner's manual carefully and retain for future reference. Should the unit require maintenance, contact an authorized service center. Use of controls, adjustments, or the performance of procedures other than those specified herein may result in hazardous radiation exposure. To prevent direct exposure to laser beam, do not try to open the enclosure. Visible laser radiation when open. **DO NOT STARE INTO BEAM.**



WARNING: Do not install this equipment in a confined space such as a bookcase or similar unit.



This product is manufactured to comply with the radio interference requirements of EEC DIRECTIVE 89/336/EEC, 93/68/EEC and 73/23/EEC.

CAUTION concerning the Power Cord

Most appliances recommend they be placed upon a dedicated circuit; That is, a single outlet circuit which powers only that appliance and has no additional outlets or branch circuits. Check the specification page of this owner's manual to be certain.

Do not overload wall outlets. Overloaded wall outlets, loose or damaged wall outlets, extension cords, frayed power cords, or damaged or cracked wire insulation are dangerous. Any of these conditions could result in electric shock or fire. Periodically examine the cord of your appliance, and if its appearance indicates damage or deterioration, unplug it, discontinue use of the appliance, and have the cord replaced with an exact replacement part by an authorized servicer.

Protect the power cord from physical or mechanical abuse, such as being twisted, kinked, pinched, closed in a door, or walked upon. Pay particular attention to plugs, wall outlets, and the point where the cord exits the appliance.

SERIAL NUMBER: The serial number is found on the bottom of this unit. This number is unique to this unit and not available to others. You should record requested information here and retain this guide as a permanent record of your purchase.

Model No. _____

Serial No. _____

Table of Contents

Introduction

Safety Precautions	2
Table of Contents	3
Before Use	4-5
Symbol used in this Manual	4
About the  Symbol Display	4
Notes on Discs	4
Remote Control Battery Installation	4
Maintenance and Service	5
Types of Playable Discs	5
Front Panel	6
Remote Control	7
Setting up the Player	8-9
DVD Player Connections	8
Audio Connection to Optional Equipment	9

Advanced Operations

General Features	10-16
On-Screen Display	10
Moving to another CHAPTER/TRACK	10
Slow Motion	10
Title Menu	10
Disc Menu	10
Changing the Audio Language	10
Search	10
Still Picture and Frame-by-Frame Playback	10
Marker Search	11
Repeat A-B	11
Repeat	11
Random	11
Zoom	12
Camera Angle	12
Subtitles	12
Changing the Audio Channel	12
Last Scene Memory	12
Screen Saver	12
System Select	12

Playing an Audio CD and MP3/WMA Disc	13
MP3 / WMA disc compatibility with this player is limited as follows	13
Audio CD and MP3/WMA Disc Features	13
• Pause	14
• Moving to another Track	14
• Random	14
• Repeat Track/ All/ Normal	14
• Repeat A-B	14
• Search	14
Viewing a JPEG disc	15
• Moving to another File	15
• To rotate picture	15
• Still Picture	15
• Zoom	15
• JPEG disc compatibility with this player is limited as follows	15
Programmed Playback	16
• Erasing a Track from program list	16

Initial Settings

Initial Settings	17-22
General Operation	17
LANGUAGE	17
DISPLAY	18
AUDIO	19
LOCK (Parental Control)	20-21
OTHERS	22

Reference

Additional Information	23
Controlling other TVs with the remote control	23
Troubleshooting	24
Language Codes	25
Area Codes	26
Specifications	27

Before Use

To ensure proper use of this product, please read this owner's manual carefully and retain for future reference.

This manual provides information on the operation and maintenance of your DVD player. Should the unit require service, contact an authorized service location.

Symbol Used in this Manual



The lightning flash symbol alerts you to the presence of dangerous voltage within the product enclosure that may constitute a risk of electric shock.



The exclamation point alerts you to the presence of important operating and maintenance / servicing instructions.



Indicates hazards likely to cause harm to the unit itself or other material damage.



DVD and finalized DVD±R/RW



Video CDs.



Audio CDs.



MP3 discs.



WMA discs.



JPEG discs.

NOTE

Indicates special notes and operating features.

TIP

Indicates tips and hints for making the task easier.

A section whose title has one of the following symbols is applicable only to the disc represented by the symbol.

About the Symbol Display

“  ” may appear on your LCD display during operation and indicates that the function explained in this owner's manual is not available on that specific DVD video disc.

Notes on Discs

Handling Discs

Do not touch the playback side of the disc. Hold the disc by the edges so that fingerprints do not get on the surface. Never stick paper or tape on the disc.

Storing Discs



After playing, store the disc in its case. Do not expose the disc to direct sunlight or sources of heat and never leave it in a parked car exposed to direct sunlight.

Cleaning Discs

Fingerprints and dust on the disc can cause poor picture quality and sound distortion. Before playing, clean the disc with a clean cloth. Wipe the disc from the center out.

Do not use strong solvents such as alcohol, benzine, thinner, commercially available cleaners, or anti-static spray intended for older vinyl records.

Remote Control Battery Installation

Detach the battery cover on the rear of the remote control, and insert two batteries (size AAA) with  and  aligned correctly.

Before Use (Continued)

Maintenance and Service

Refer to the information in this chapter before contacting a service technician.

Handling the Unit

When shipping the unit

Please save the original shipping carton and packing materials. If you need to ship the unit, for maximum protection, re-pack the unit as it was originally packed at the factory.

Keeping the exterior surfaces clean

- Do not use volatile liquids such as insecticide spray near the unit.
- Do not leave rubber or plastic products in contact with the unit for a long period of time, since they leave marks on the surface.

Cleaning the unit

To clean the player, use a soft, dry cloth. If the surfaces are extremely dirty, use a soft cloth lightly moistened with a mild detergent solution.

Do not use strong solvents such as alcohol, benzine, or thinner, as these might damage the surface of the unit.

Maintaining the Unit

The DVD player is a high-tech, precision device. If the optical pick-up lens and disc drive parts are dirty or worn, the picture quality could be diminished.

Depending on the operating environment, regular inspection and maintenance are recommended after every 1,000 hours of use.

For details, please contact your nearest authorized service center.

Types of Playable Discs

This unit plays DVD, Video CD, Audio CD, DVD±R, DVD±RW, SVCD, and CD-R or CD-RW that contains audio titles, MP3, WMA or JPEG files.

Manufactured under license from Dolby Laboratories. “Dolby”, “Pro Logic”, and the double-D symbol are trademarks of Dolby Laboratories.

DTS and DTS Digital Out are trademarks of Digital Theater Systems, Inc.

NOTES

- Depending on the conditions of the recording equipment or the CD-R/RW (or DVD±R/±RW) disc itself, some CD-R/RW (or DVD±R/±RW) discs cannot be played on the unit.
- Do not attach any seal or label to either side (the labeled side or the recorded side) of a disc.
- Do not use irregularly shaped CDs (e.g., heart-shaped or octagonal) since they may result in malfunctions.

Notes on DVDs and Video CDs

Some playback operations of DVDs and Video CDs may be intentionally programmed by software manufacturers. This unit plays DVDs and Video CDs according to disc content designed by the software manufacturer, therefore some playback features may not be available or other functions may be added.

Regional code

This DVD player is designed and manufactured for playback of region “2” encoded DVD software. This unit can play only DVD discs labeled “2” or “ALL”.

If you try to play a DVD with a different region code from your player, the message “Check Regional Code” appears on the TV screen.



Front Panel

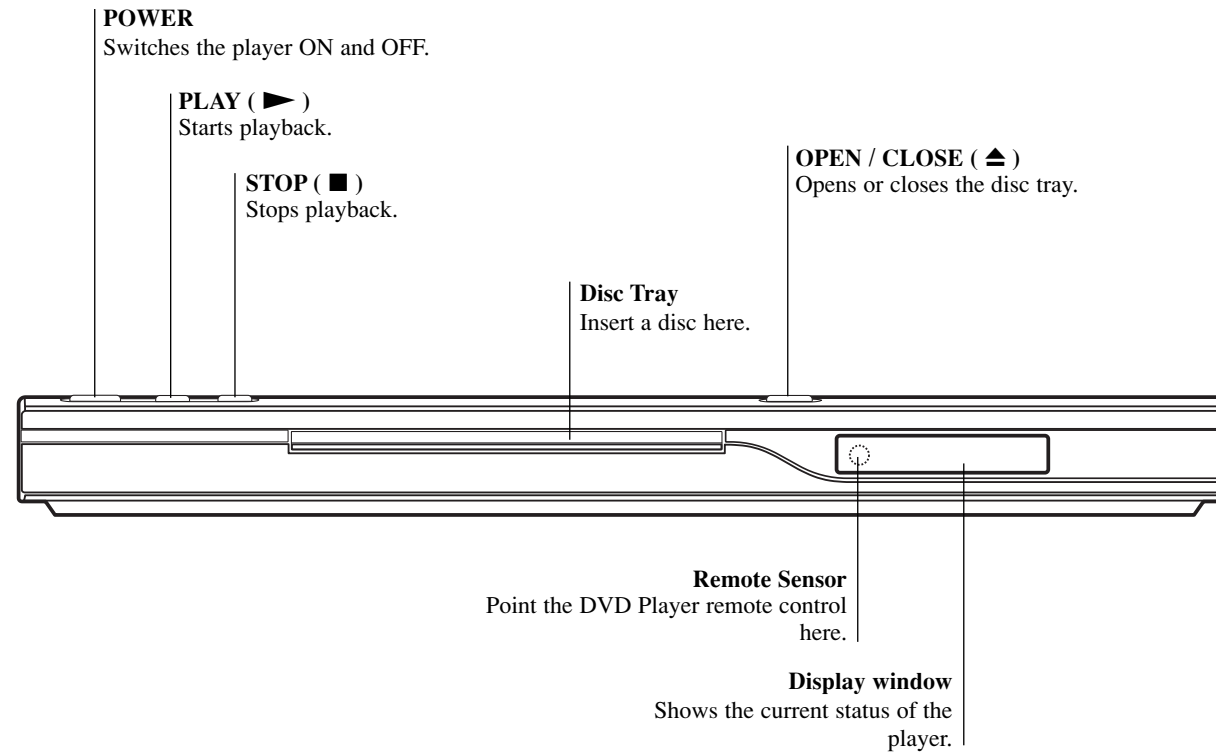

Remote Control

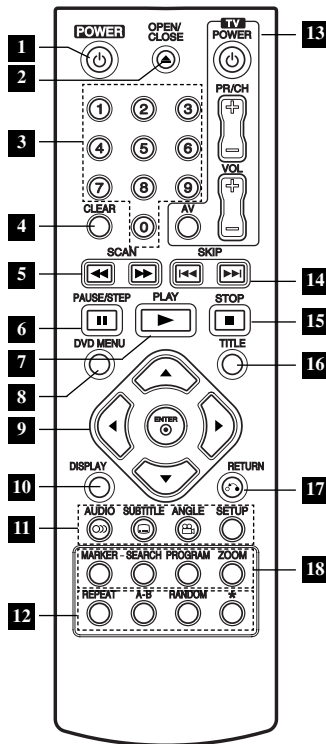

- 1 POWER**
Switches DVD Player ON and OFF.
- 2 OPEN / CLOSE**
Opens and closes the disc tray.
- 3 0-9 number buttons**
Selects numbered items in a menu.
- 4 CLEAR**
Removes a track number on the Playlist or a mark on the MARKER SEARCH menu.
- 5 SCAN (◀◀ / ▶▶)**
Search backward or forward.
- 6 PAUSE / STEP (||)**
Pauses playback temporarily/ press repeatedly for frame-by-frame playback.
- 7 PLAY (▶)**
Starts playback.
- 8 DVD MENU**
Accesses menu on a DVD disc.
- 9 ◀ ▶ ▲ ▼**
(left/right/up/down)
Selects an item in the menu.
- ENTER**
Confirms menu selection.

- 10 DISPLAY**
Accesses On-Screen display.
- 11 • AUDIO**
Selects an audio language (DVD).
- SUBTITLE**
Selects a subtitle language.
- ANGLE**
Selects a DVD camera angle if available
- SETUP**
Accesses or removes setup menu.
- 12 • REPEAT**
Repeat chapter, track, title all.
- A-B**
Repeat sequence.
- RANDOM**
Plays tracks in random order.
- ***
This button is not available.
- 13 TV Control Buttons**
- TV POWER:**
Turns the TV on or off.
- TV PR/CH +/-:**
Selects TV's channel.

- TV VOL +/-:**
Adjusts TV's volume.
- AV:**
Selects the TV's source.
- 14 SKIP (◀◀ / ▶▶)**
Go to next chapter or track. Returns to beginning of current chapter or track or go to previous chapter or track.
- 15 STOP (■)**
Stops playback.
- 16 TITLE**
Displays title menu, if available.
- 17 RETURN**
Removes the setup menu, displays the video CD with PBC.
- 18 • MARKER**
Marks any point during playback.
- SEARCH**
Displays MARKER SEARCH menu.
- PROGRAM**
Places a track on the program list.
- ZOOM**
Enlarges video image.

Setting up the Player

DVD Player Connections

Depending on your TV and other equipment there are various ways you can connect the player. Please refer to the manuals of your TV, stereo system or other devices as necessary for additional connection information.

Video and Audio Connections to Your TV

Make sure the DVD player is connected directly to the TV and not to a VCR, otherwise the DVD image could be distorted by the copy protection system.

Video: Connect the VIDEO OUT jack on the DVD player to the video in jack on the TV using the video cable (V).

SCART connection: Connect the TO TV scart jack on the DVD Player to the corresponding in jacks on the TV using the scart cable (T).

Audio Connection to Your TV:

Connect the left and right AUDIO OUT jacks of the DVD Player to the audio left and right IN jacks on the TV (A) using the audio cables. Do not connect the DVD Player's AUDIO OUT jack to the phone in jack (record deck) of your audio system.

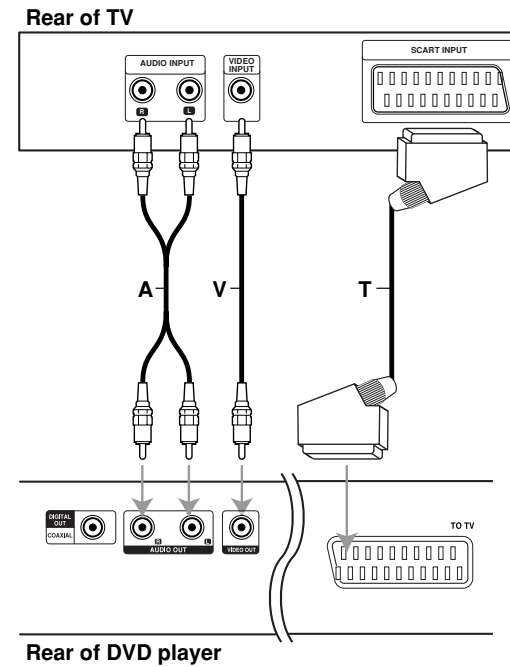

Setting up the Player (continued)

Audio Connection to Optional Equipment

Connect the DVD player to your optional equipment for audio output.

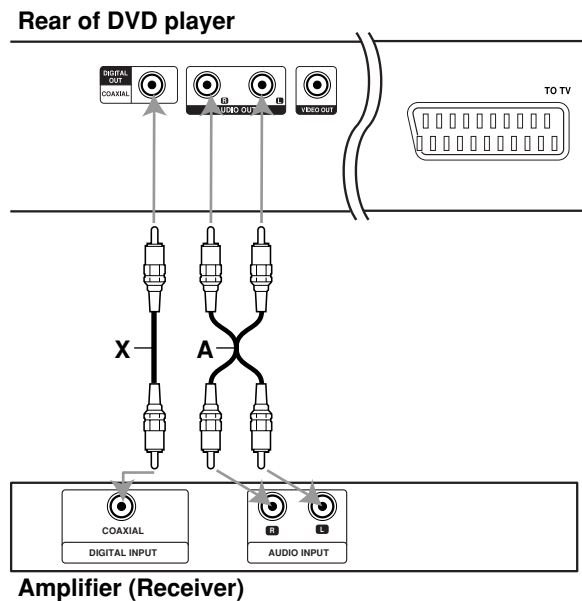

Amplifier equipped with 2-channel analog stereo or Dolby Pro Logic II / Pro Logic: Connect the left and right AUDIO OUT jacks on the DVD player to the audio left and right IN jacks on your amplifier, receiver, or stereo system, using the audio cables (A).

Amplifier equipped with 2-channel digital stereo (PCM) or audio / video receiver equipped with a multi-channel decoder (Dolby Digital™, MPEG 2, or DTS): Connect one of the DVD Player's DIGITAL AUDIO OUT jacks (COAXIAL X) to the corresponding in jack on your amplifier. Use an optional digital (coaxial X) audio cable.

Digital Multi-channel sound

A digital multi-channel connection provides the best sound quality. For this you need a multi-channel audio / video receiver that supports one or more of the audio formats supported by your DVD player such as MPEG 2, Dolby Digital and DTS. Check the receiver manual and the logos on the front of the receiver.

NOTES



- If the audio format of the digital output does not match the capabilities of your receiver, the receiver produces a strong, distorted sound or no sound at all.
- Six Channel Digital Surround Sound via a digital connection can only be obtained if your receiver is equipped with a Digital Multi-channel decoder.
- To see the audio format of the current DVD in the on-screen display, press AUDIO.

General Features

On-Screen Display **DVD** **VCD**

Some items can be changed using the menu.

1. Press DISPLAY during playback.
2. Press ◀/▶ to select an item.
The selected item is highlighted.
3. Press ▲/▼ to change the setting.
Press ENTER.
You can also use the number buttons if appropriate (e.g. inputting the title number).

 02:04 : Title(Track) Number,  0:08:20 : Time search

 02:04 : Chapter Number (DVD disc only)

Moving to another CHAPTER/TRACK **DVD** **VCD**

When a title on a disc has more than one chapter or a disc has more than one track, you can move to another chapter/track as follows:

Press SKIP ◀◀ or ▶▶ briefly during playback to select the next chapter/track or to return to the beginning of the current chapter/track.
Press SKIP ◀◀ twice briefly to step back to the previous chapter/track.

Slow Motion **DVD** **VCD**

1. Press PAUSE/STEP (||) during playback.
The player will now go into PAUSE mode.
2. Use the SCAN ▶▶ to select the required speed:
▶▶ 1/16, ▶▶ 1/8, ▶▶ 1/4, or ▶▶ 1/2 (forward).
3. To exit slow motion mode, press PLAY.

Title Menu **DVD**

Checking the contents of DVD discs: Menus

DVDs may offer menus that allow you to access special features. To use the disc menu, press TITLE.

Input the corresponding number or use the ◀ ▶ ▲ ▼ buttons to highlight your selection. Then press ENTER.

Disc Menu **DVD**

Press DVD MENU and the disc menu is displayed.
Press DVD MENU again to exit.

Changing the Audio Language **DVD**

Press AUDIO repeatedly during playback to hear a different audio language or audio track.

Search **DVD** **VCD**

1. Press SCAN (◀◀ or ▶▶) during playback.
2. Press SCAN (◀◀ or ▶▶) repeatedly to select the required speed.
DVD; X2, X4, X16 or X32
Video CD; X2, X4 or X8
3. To exit Search mode, press PLAY.

Still Picture and Frame-by-Frame Playback

DVD **VCD**

Press PAUSE/STEP on the remote control during playback. Advance the picture frame-by-frame by pressing PAUSE/STEP repeatedly.
Press PLAY to exit still motion mode.

General Features (continued)

Marker Search **DVD** **VCD**

To enter a Marker

You can start playback from up to nine memorized points. To enter a marker, press **MARKER** at the desired point on the disc. The Marker icon appears on the TV screen briefly. Repeat to enter up to nine markers.

To Recall or Clear a Marked Scene

1. During disc playback, press **SEARCH**. The marker search menu appears on TV the screen.
2. Within 10 seconds, press **◀/▶** to select a marker number that you want to recall or clear.
3. Press **ENTER** and playback starts from the marked scene.
Or, Press **CLEAR** and the marker number is erased from the list.
4. You can play any marker by inputting its number on the marker search menu.

Repeat A-B **DVD** **VCD**

To repeat a sequence.

1. Press **A-B** at your chosen starting point. "A" appears briefly on the TV screen.
2. Press **A-B** again at your chosen end point.
"A B" appears briefly on the TV screen and the repeat sequence begins.
3. Press **A-B** again to cancel.

Repeat **DVD** **VCD**

Press **REPEAT** during playback to select a desired repeat mode.

DVD Video Discs

- Chapter: repeats the current chapter.
- Title: repeats the current title.
- Off: does not play repeatedly.

Video CDs

- Track: repeats the current track
- All: repeats all the tracks on a disc.
- Off: does not play repeatedly.

NOTES

- On a Video CD with PBC, you must set PBC to Off on the setup menu to use the repeat function (See "PBC" on page 22).
- If you press **SKIP (▶▶)** once during Repeat Chapter (Track) playback, the repeat playback cancels.

Random **VCD**

1. Press **RANDOM** during playback. The unit automatically begins random playback and **Random** appears on the TV screen.
2. To return to normal playback, press **RANDOM** repeatedly until **Normal** appears on the menu screen.

TIPS

- By pressing **SKIP (▶▶)** during random playback, the unit selects another track and resumes random playback.
- On a Video CD with PBC, You must set PBC to Off on the setup menu to use the random function (See "PBC" on page 22).

General Features (continued)

Zoom **DVD** **VCD**

Use zoom to enlarge the video image.

1. Press ZOOM during playback to activate the Zoom function.
2. Each press of the ZOOM button changes the screen in the sequence:
200% → 300% → 400% → Normal (4 steps).
- 3 Use the ◀ ▶ ▲ ▼ buttons to move through the zoomed picture.
4. To resume normal playback, press CLEAR.

NOTE

Zoom may not work on some DVDs.

Camera Angle **DVD**

If the disc contains scenes recorded at different camera angles, you can change to a different camera angle during playback.
Press ANGLE repeatedly during playback to select a desired angle.
Note that the number of the current angle appears on the display.

Subtitles **DVD**

Press SUBTITLE repeatedly during playback to display the different subtitle languages.

Changing the Audio Channel **VCD**

Press AUDIO repeatedly during playback to hear a different audio channel (Stereo, LEFT or RIGHT).

Last Scene Memory **DVD** **CD** **VCD**

This player memorizes last scene from the last disc that is viewed. The last scene remains in memory even if you remove the disc from the player or switch off the player. If you load a disc that has the scene memorized, the scene is automatically recalled.

NOTE

This player does not memorize the scene of a disc if you switch off the player before commencing to play the disc.

Screen Saver

The screen saver appears when you leave the DVD player in Stop mode for about five minutes. If the Screen Saver is displayed for five minutes, the DVD Player automatically turns itself off.

System Select

You must select the appropriate system mode for your TV system.
If no disc appears in the display window, press and hold PAUSE/STEP for more than 5 seconds to be able to select a system (PAL, NTSC, or Auto).

Playing an Audio CD or MP3/WMA Disc

Audio CD

Once you insert an audio CD a menu appears on the TV screen.

Press ▲ / ▼ to select a track then press PLAY or ENTER to playback starts.

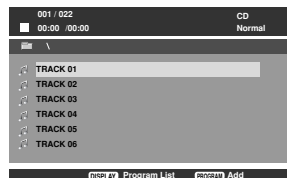

MP3 / WMA

1. Press ▲ / ▼ to select a folder, and press PLAY or ENTER to see the folder contents.
2. Press ▲ / ▼ to select a track then press PLAY or ENTER. Playback starts.

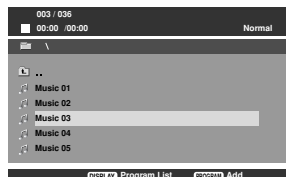

TIPS

- If you are in a file list on the MUSIC menu and want to return to the Folder list, use the ▲ / ▼ to highlight  and press PLAY or ENTER.
- Press DVD MENU to move to the next page.
Press TITLE to move to the previous page.
- On a CD with MP3/WMA and JPEG you can switch MP3/WMA and JPEG.
Press ▲ / ▼ to select a folder, and press ENTER to see the folder contents.

MP3 / WMA disc compatibility with this player is limited as follows:

- Sampling frequency: within 8 - 48 kHz (MP3), within 32 - 48kHz (WMA)
- Bit rate: within 8 - 320kbps (MP3), 32 - 192kbps (WMA)
- The player cannot read an MP3/WMA file that has a file extension other than “.mp3” / “.wma”.
- CD-R physical format should be ISO 9660
- If you record MP3 / WMA files using software that cannot create a file system (eg. Direct-CD) it is impossible to playback MP3 / WMA files.
We recommend that you use Easy-CD Creator, which creates an ISO 9660 file system.
- File names should have a maximum of 8 letters and must incorporate an .mp3 or .wma extension.
- They should not contain special letters such as / ? * : “ < > | etc.
- The total number of files on the disc should be less than 648.

This DVD player requires discs and recordings to meet certain technical standards in order to achieve optimal playback quality. Pre-recorded DVDs are automatically set to these standards. There are many different types of recordable disc formats (including CD-R containing MP3 or WMA files) and these require certain pre-existing conditions (see above) to ensure compatible playback.

Customers should note that permission is required in order to download MP3 / WMA files and music from the Internet. Our company has no right to grant such permission. Permission should always be sought from the copyright owner.

Playing an Audio CD or MP3/WMA Disc (continued)

Audio CD and MP3 / WMA Disc Features

Pause **CD** **MP3** **WMA**

1. Press PAUSE/STEP during playback.
2. To return to playback, press PLAY, ENTER or press PAUSE/STEP again.

Moving to another Track **CD** **MP3** **WMA**

1. Press SKIP (◀◀ or ▶▶) briefly during playback to go to the next track or to return to the beginning of the current track.
2. Press SKIP ◀◀ twice briefly to go back to the previous track.
3. You can play any track by inputting its number.

Random **CD** **MP3** **WMA**

1. Press RANDOM during playback. Random Playback begins immediately and RANDOM appears on the menu screen.
2. To return to normal playback, press RANDOM repeatedly until Normal appears on the menu screen.

TIP

By pressing SKIP ▶▶ during random playback, the unit selects another track and resumes random playback.

Repeat Track/All/Normal **CD** **MP3** **WMA**

You can play a track/all on a disc.

1. Press REPEAT when playing a disc. The repeat icon appears.
2. Press REPEAT to select a desired repeat mode.
 - Track: repeats the current track
 - All: repeats all the tracks on a disc.
 - Normal: does not play repeatedly.

NOTE

If you press SKIP (▶▶) once during Repeat Track playback, the repeat playback cancels.

Repeat A-B **CD** **MP3** **WMA**

1. To repeat a sequence during disc playback press A-B at your chosen starting point. The Repeat icon and “A” appear on the menu screen.
2. Press A-B again at your chosen end point. The Repeat icon and “A B” appear on the menu screen, and the sequence begins to play repeatedly.
3. To exit the sequence and return to normal play, press A-B again.

Search **CD** **MP3** **WMA**

1. Press SCAN (◀◀ or ▶▶) during playback.
2. Press SCAN (◀◀ or ▶▶) repeatedly to select the required speed. 2X, 4X or 8X
3. To exit Search mode, press PLAY.

Viewing a JPEG Disc

Using this DVD Player you can view discs with JPEG files.

1. Insert a disc and close the tray.
The PHOTO menu appears on the TV screen.

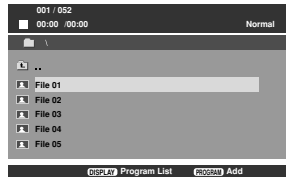

2. Press ▲ / ▼ to select a folder, and press ENTER or PLAY.
A list of files in the folder appears. If you are in a file list and want to return to the previous Folder list, use the ▲ / ▼ buttons on the remote to highlight and press ENTER or PLAY.
3. If you want to view a particular file, press ▲ / ▼ to highlight a file and press ENTER or PLAY. Viewing the file proceeding starts.
While viewing a picture, you can press STOP to move to the previous menu (PHOTO menu).

TIPS

- Press DVD MENU to move to the next page.
Press TITLE to move to the previous page.
- On a CD with MP3/WMA and JPEG you can switch MP3/WMA and JPEG.
Press ▲ / ▼ to select a folder, and press ENTER to see the folder contents.

Moving to another File **JPEG**

Press SKIP (⏮ or ⏭) once while viewing a picture to advance to the next or previous file.

To rotate picture

Press ◀ / ▶ during showing a picture to rotate the picture clockwise or counter clockwise.

Still Picture **JPEG**

1. Press PAUSE/STEP during slide show.
The player will now go into PAUSE mode.
2. To return to the slide show, press PLAY, ENTER or press PAUSE/STEP again.

Zoom **JPEG**

Use zoom to enlarge the video image.

1. Press ZOOM during playback to activate the Zoom function.
2. Each press of the ZOOM button changes the screen in the sequence: 100% → 150% → 200% → 100%
3. Use the ◀ ▶▲ ▼ buttons to move through the zoomed picture.
4. To resume normal playback, press CLEAR or press ZOOM repeatedly to select the 100%.

JPEG disc compatibility with this player is limited as follows:

- Depending upon the size and number of JPEG files, it could take a long time for the DVD player to read the disc's contents. If you don't see an on-screen display after several minutes, some of the files may be too large — reduce the resolution of the JPEG files to less than 2M pixels as 2760 x 2048 pixels and burn another disc.
- The total number of files and folders on the disc should be less than 648.
- Ensure that all the selected files have the “.jpg” extensions when copying into the CD layout.
- If the files have “.jpe” or “.jpeg” extensions, please rename them as “.jpg” file.
- File names without “.jpg” extension will not be able to be read by this DVD player. Even though the files are shown as JPEG image files in Windows Explorer.

Programmed Playback **CD** **MP3** **WMA**

The program function enables you to store your favorite tracks from any disc in the player memory.

A program can contain 30 tracks (Audio CD, MP3/WMA).

1. Insert a disc. (Audio CD, MP3 or WMA.)
2. Press ▲ / ▼ to select the desired file.
3. Press PROGRAM during playback or in the stop mode.
Repeat press PROGRAM to place additional tracks on the program list.
4. Press DISPLAY. Program List menu appear.
Press ▲ / ▼ to select the track you want to start playing.
Press DVD MENU to move to the next page.
Press TITLE to move to the previous page.

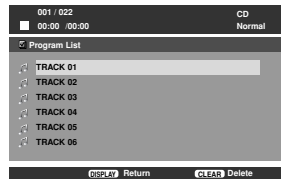

Audio CD Menu



MP3/WMA Menu

5. Press PLAY or ENTER to start.
6. To resume normal playback from programmed playback.
Press DISPLAY then select a track of list and then press PLAY or ENTER.

Erasing a Track from program list

1. Use ▲ / ▼ to select the track that you wish to erase from the program list.
2. Press CLEAR. Repeat to erase additional tracks on the list.

For details on each operation item, refer to relevant page.

Initial Settings

By using the Setup menu, you can make various adjustments to items such as picture and sound. You can also set a language for the subtitles and the Setup menu, among other things. For details on each Setup menu item, see pages 17 to 22.

To display and exit the Menu:

Press **SETUP** to display the menu. A second press of **SETUP** will take you back to initial screen.

To go to the next level:

Press **▶** on the remote control.

To go back to the previous level:

Press **◀** on the remote control.

General Operation

1. Press **SETUP**. The Setup menu appears.
2. Use **◀** / **▶** to select the desired option then press **▼** or **ENTER** to move to the second level. The screen shows the current setting for the selected item, as well as alternate setting(s).
3. Use **▲** / **▼** to select the second desired option then press **▶** to move to the third level.
4. Use **▲** / **▼** to select the desired setting then press **ENTER** to confirm your selection. Some items require additional steps.
5. Press **SETUP**, **RETURN** or **PLAY** to exit the Setup menu.

LANGUAGE

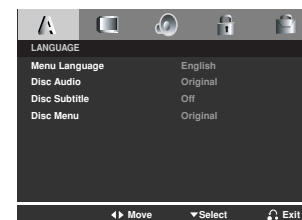

Menu Language

Select a language for the Setup menu and on-screen display.

Disc Audio / Subtitle / Menu **DVD**

Select the language you prefer for the audio track (disc audio), subtitles, and the disc menu.

Original: Refers to the original language in which the disc was recorded.

Other: To select another language, press number buttons then Press **ENTER** to enter the corresponding 4-digit number according to the language code list in the reference chapter. If you enter the wrong language code, press **CLEAR**.

Initial Settings (continued)

DISPLAY

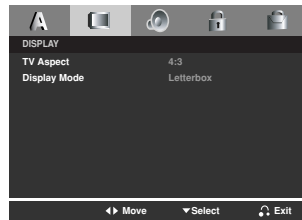

TV Aspect **DVD**

4:3: Select when a standard 4:3 TV is connected.

16:9: Select when a 16:9 wide TV is connected.

Display Mode **DVD**

Display Mode setting works only when the TV Aspect mode is set to "4:3".

LetterBox: Displays a wide picture with bands on the upper and lower portions of the screen.

Panscan: Automatically displays the wide picture on the entire screen and cuts off the portions that do not fit.

Initial Settings (continued)

AUDIO

Each DVD disc has a variety of audio output options. Set the player's AUDIO options according to the type of audio system you use.

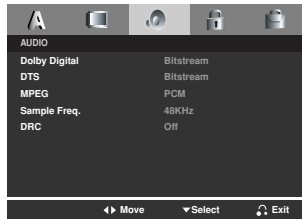

Dolby Digital / DTS / MPEG **DVD**

Bitstream: Select “Bitstream” if you connect the DVD Player's DIGITAL OUT jack to an amplifier or other equipment with a Dolby Digital, DTS or MPEG decoder.

PCM (for Dolby Digital / MPEG): Select when connected to a two-channel digital stereo amplifier. DVDs encoded in Dolby Digital or MPEG will be automatically downmixed to two-channel PCM audio.

Off (for DTS): If you select “Off”, the DTS signal is not output through the DIGITAL OUT jack.

Sample Freq. (Frequency) **DVD**

If your receiver or amplifier is NOT capable of handling 96 KHz signals, select 48 KHz. When this choice is made, this unit automatically converts any 96 KHz signals to 48 KHz so your system can decode them.

If your receiver or amplifier is capable of handling 96 KHz signals, select 96 KHz. When this choice is made, this unit passes each type of signal through without any further processing.

Check the documentation for your amplifier to verify its capabilities.

DRC (Dynamic Range Control) **DVD**

With the DVD format, you can hear a program's soundtrack in the most accurate and realistic presentation possible, thanks to digital audio technology. However, you may wish to compress the dynamic range of the audio output (the difference between the loudest sounds and the quietest ones). This allows you to listen to a movie at a lower volume without losing clarity of sound. Set DRC to On for this effect.

Initial Settings (continued)

LOCK (Parental Control)

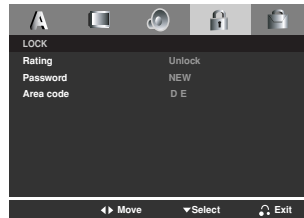

Rating **DVD**

Some movies contain scenes that may not be suitable for children to view. Many of these discs contain parental control information that applies to the complete disc or to certain scenes on the disc. Movies and scenes are rated from 1 to 8, depending on the country. Some discs offer more suitable scenes as an alternative.

The parental control feature allows you to block access to scenes below the rating you input, thereby preventing your children from being able to view material you believe is unsuitable.

Rating 1-8: Rating one (1) has the most restrictions and rating eight (8) is the least restrictive.

Unlock: If you select unlock, parental control is not active and the disc plays in full.

NOTE

If you set a rating for the player, all disc scenes with the same rating or lower are played. Higher rated scenes are not played unless an alternate scene is available on the disc. The alternative must have the same rating or a lower one. If no suitable alternative is found, playback stops. You must enter the 4-digit password or change the rating level in order to play the disc.

1. Select Rating on the LOCK menu then press **►**.
2. Select a rating from 1 to 8 using the **▲ / ▼** buttons and press ENTER. The password window will appear.
3. **If you have not entered password yet:**
When the “New Password” section is highlighted, enter a 4-digit password using the numbered buttons then press ENTER. Enter the 4-digit security password again to verify when the “Confirm Password” section is highlighted. The “OK” will be highlighted.
If you have entered password already:
Enter a 4-digit password you have entered using the numbered buttons. The “OK” will be highlighted.
4. Press ENTER to confirm your rating selection, then press SETUP to exit the menu.

TIPS

- If you make a mistake before pressing ENTER in each section, press CLEAR to enter again or **◀** repeatedly to delete password numbers one by one then correct it.
- If you enter the wrong password, you can not proceed to the next step.

Initial Settings (continued)

Password (Security Code)

You can create or change password.

1. Select Password on the LOCK menu then press ►. The “Change” is highlighted
2. Press ENTER then the password window will appear.
3. **To make a new password:**
When the “New Password” section is highlighted, enter a 4-digit password using the numbered buttons then press ENTER. Enter the 4-digit password again to verify when the “Confirm Password” section is highlighted, then. The “OK” will be highlighted.
To change the password:
When the “Old Password” section is highlighted, enter the 4-digit password you have created then press ENTER. The “New Password” section will be highlighted. Enter a new 4-digit password using the numbered buttons then press ENTER. Enter the new 4-digit security password again to verify when the “Confirm Password” section is highlighted. The “OK” will be highlighted.
4. Press SETUP to exit the menu.

If you forget your Security Code

If you forget your security code you can clear it using the following steps:

1. Remove any disc from the unit and close the disc tray.
See that “nodISC” is displayed on the display window.
2. Press SETUP and setup menu appears on the TV screen.
Use the numbered buttons to enter the 6-digit number “210499”.
See that “P-CLr” is displayed on the display window.
3. Enter a new password as described above.

Area Code **DVD**

Enter the code of the area whose standards were used to rate the DVD video disc, based on the list in the reference chapter.

1. Select “Area Code” on the LOCK menu then press ►.
2. Select the first character using ▲ / ▼ buttons.
3. Shift the cursor using ► button and select the second character using ▲ / ▼ buttons then press ENTER, the password window will appear
4. Press ENTER, the password window will appear.
5. **If you have not entered password yet:**
When the “New Password” section is highlighted, enter a 4-digit password using the numbered buttons then press ENTER. Enter the 4-digit security password again to verify when the “Confirm Password” section is highlighted. The “OK” will be highlighted.
If you have entered password already:
Enter a 4-digit password you have entered using the numbered buttons. The “OK” will be highlighted.
6. Press ENTER to confirm your Area Code selection, then press SETUP to exit the menu.

Initial Settings (continued)

OTHERS

The PBC, Auto Play and B.L.E. settings can be changed.

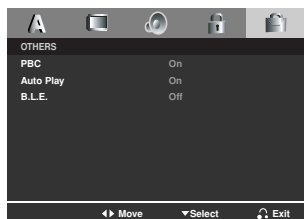

PBC **VCD**

Set Playback Control (PBC) to On or Off.

On: Video CDs with PBC are played according to the PBC.

Off: Video CDs with PBC are played the same way as Audio CDs.

NOTES

- **PBC: Playback Control (Video CD only)**
Playback control is available for Video CD (VCD) version 2.0 disc formats. PBC allows you to interact with the system via menus, search functions, or other typical computer-like operations. Moreover, still pictures of high resolution can be played if they are included in the disc. Video CDs not equipped with PBC (Version 1.1) operate in the same way as audio CDs.
- Use the number buttons to select the track you want to view and press RETURN to return to the menu screen. Menu settings and operating procedures may differ. Follow the instructions on the each menu screen. You also may set PBC to Off.

Auto Play **DVD**

You can set up the DVD Player so a DVD disc automatically starts playing whenever the DVD is inserted.

If Auto Play mode is set to On, this DVD player will search for title that has the longest playback time and then play back the title automatically.

On: Auto Play function is activated.

Off: Auto Play function is not activated.

NOTE

The Auto Play function may not work for some DVDs.

B.L.E. (Black Level Expansion)

To select the black level of playback pictures. Set your preference and monitor's ability.

On: Expanded grey scale. (0 IRE cut off)

Off: Standard grey scale. (7.5 IRE cut off)

NOTE

The B.L.E. function works NTSC system only.

Additional Information

COPYRIGHTS:

It is forbidden by law to copy, broadcast, show, broadcast via cable, play in public, or rent copyrighted material without permission.

This product features the copy protection function developed by Macrovision. Copy protection signals are recorded on some discs. When recording and playing the pictures of these discs on a VCR, picture noise will appear.

This product incorporates copyright protection technology that is protected by method claims of certain U.S. patents and other intellectual property rights owned by Macrovision Corporation and other rights owners. Use of this copyright protection technology must be authorized by Macrovision Corporation, and is intended for home and other limited viewing uses only unless otherwise authorized by Macrovision Corporation. Reverse engineering or disassembly is prohibited.

Controlling other TVs with the remote control

You can control the sound level, input source, and power switch of your LG TV with the supplied remote control.

You can control the sound level, input source, and power switch of non-LG TVs as well. If your TV is listed in the table below, set the appropriate manufacturer code.

1. While holding down TV POWER button, press the number buttons to select the manufacturer code for your TV (see the table below).
2. Release TV POWER button.

Code numbers of controllable TVs

If more than one code number is listed, try entering them one at a time until you find the one that works with your TV.

Manufacturer	Code Number
LG / GoldStar	1 (Default), 2
Zenith	1, 3, 4
Samsung	6, 7
Sony	8, 9
Hitachi	4

NOTES

- Depending on your TV, some or all buttons may not function on the TV, even after entering the correct manufacturer code.
- If you enter a new code number, the code number previously entered will be erased.
- When you replace the batteries of the remote, the code number you have set may be reset to the default setting. Set the appropriate code number again.

Troubleshooting

Symptom	Possible Cause	Correction
No power.	<ul style="list-style-type: none"> The power cord is disconnected. 	<ul style="list-style-type: none"> Plug the power cord into the wall outlet securely.
The power is on, but the DVD player does not work.	<ul style="list-style-type: none"> No disc is inserted. 	<ul style="list-style-type: none"> Insert a disc. (Check that the DVD or audio CD indicator in the display window is lit.)
No picture.	<ul style="list-style-type: none"> The TV is not set to receive DVD signal output. 	<ul style="list-style-type: none"> Select the appropriate video input mode on the TV.
	<ul style="list-style-type: none"> The video cable is not connected securely. 	<ul style="list-style-type: none"> Connect the video cable securely.
No sound.	<ul style="list-style-type: none"> The equipment connected with the audio cable is not set to receive DVD signal output. 	<ul style="list-style-type: none"> Select the correct input mode of the audio receiver so you can listen to the sound from the DVD player.
	<ul style="list-style-type: none"> The power of the equipment connected with the audio cable is turned off. 	<ul style="list-style-type: none"> Turn on the equipment connected with the audio cable.
	<ul style="list-style-type: none"> The AUDIO options are set to the wrong position. 	<ul style="list-style-type: none"> Set the Digital Audio Output to the correct position, then turn on the DVD player again by pressing POWER.
The DVD player does not start playback.	<ul style="list-style-type: none"> An unplayable disc is inserted. 	<ul style="list-style-type: none"> Insert a playable disc. (Check the disc type, color system, and regional code.)
	<ul style="list-style-type: none"> The rating level is set. 	<ul style="list-style-type: none"> Cancel the rating function or change the rating level.
The remote control does not work properly.	<ul style="list-style-type: none"> The remote control is not pointed at the remote sensor on the DVD player. 	<ul style="list-style-type: none"> Point the remote control at the remote sensor of the DVD player.
	<ul style="list-style-type: none"> The remote control is too far from the DVD player. 	<ul style="list-style-type: none"> Operate the remote control closer to the DVD player.

Language Codes

Use this list to input your desired language for the following initial settings:
Disc Audio, Disc Subtitle, Disc Menu.

Language	Code	Language	Code	Language	Code	Language	Code
Abkhazian	6566	Fiji	7074	Lingala	7678	Singhalese	8373
Afar	6565	Finnish	7073	Lithuanian	7684	Slovak	8375
Afrikaans	6570	French	7082	Macedonian	7775	Slovenian	8376
Albanian	8381	Frisian	7089	Malagasy	7771	Somali	8379
Ameharic	6577	Galician	7176	Malay	7783	Spanish	6983
Arabic	6582	Georgian	7565	Malayalam	7776	Sudanese	8385
Armenian	7289	German	6869	Maltese	7784	Swahili	8387
Assamese	6583	Greek	6976	Maori	7773	Swedish	8386
Aymara	6588	Greenlandic	7576	Marathi	7782	Tagalog	8476
Azerbaijani	6590	Guarani	7178	Moldavian	7779	Tajik	8471
Bashkir	6665	Gujarati	7185	Mongolian	7778	Tamil	8465
Basque	6985	Hausa	7265	Nauru	7865	Tatar	8484
Bengali; Bangla	6678	Hebrew	7387	Nepali	7869	Telugu	8469
Bhutani	6890	Hindi	7273	Norwegian	7879	Thai	8472
Bihari	6672	Hungarian	7285	Oriya	7982	Tibetan	6679
Breton	6682	Icelandic	7383	Panjabi	8065	Tigrinya	8473
Bulgarian	6671	Indonesian	7378	Pashto, Pushto	8083	Tonga	8479
Burmese	7789	Interlingua	7365	Persian	7065	Turkish	8482
Byelorussian	6669	Irish	7165	Polish	8076	Turkmen	8475
Cambodian	7577	Italian	7384	Portuguese	8084	Twi	8487
Catalan	6765	Japanese	7465	Quechua	8185	Ukrainian	8575
Chinese	9072	Javanese	7487	Rhaeto-Romance	8277	Urdu	8582
Corsican	6779	Kannada	7578	Rumanian	8279	Uzbek	8590
Croatian	7282	Kashmiri	7583	Russian	8285	Vietnamese	8673
Czech	6783	Kazakh	7575	Samoan	8377	Volapük	8679
Danish	6865	Kirghiz	7589	Sanskrit	8365	Welsh	6789
Dutch	7876	Korean	7579	Scots Gaelic	7168	Wolof	8779
English	6978	Kurdish	7585	Serbian	8382	Xhosa	8872
Esperanto	6979	Laothian	7679	Serbo-Croatian	8372	Yiddish	7473
Estonian	6984	Latin	7665	Shona	8378	Yoruba	8979
Faroese	7079	Latvian, Lettish	7686	Sindhi	8368	Zulu	9085

Area Codes

Choose an area code from this list.

Area	Code	Area	Code	Area	Code	Area	Code
Afghanistan	AF	Ethiopia	ET	Malaysia	MY	Saudi Arabia	SA
Argentina	AR	Fiji	FJ	Maldives	MV	Senegal	SN
Australia	AU	Finland	FI	Mexico	MX	Singapore	SG
Austria	AT	France	FR	Monaco	MC	Slovak Republic	SK
Belgium	BE	Germany	DE	Mongolia	MN	Slovenia	SI
Bhutan	BT	Great Britain	GB	Morocco	MA	South Africa	ZA
Bolivia	BO	Greece	GR	Nepal	NP	South Korea	KR
Brazil	BR	Greenland	GL	Netherlands	NL	Spain	ES
Cambodia	KH	Islands	HM	Netherlands Antilles	AN	Sri Lanka	LK
Canada	CA	Hong Kong	HK	New Zealand	NZ	Sweden	SE
Chile	CL	Hungary	HU	Nigeria	NG	Switzerland	CH
China	CN	India	IN	Norway	NO	Taiwan	TW
Colombia	CO	Indonesia	ID	Oman	OM	Thailand	TH
Congo	CG	Israel	IL	Pakistan	PK	Turkey	TR
Costa Rica	CR	Italy	IT	Panama	PA	Uganda	UG
Croatia	HR	Jamaica	JM	Paraguay	PY	Ukraine	UA
Czech Republic	CZ	Japan	JP	Philippines	PH	United States	US
Denmark	DK	Kenya	KE	Poland	PL	Uruguay	UY
Ecuador	EC	Kuwait	KW	Portugal	PT	Uzbekistan	UZ
Egypt	EG	Libya	LY	Romania	RO	Vietnam	VN
El Salvador	SV	Luxembourg	LU	Russian Federation	RU	Zimbabwe	ZW

Specifications

General

Power requirements: AC 110-240 V , 50/60 Hz

Power consumption: 8W

Dimensions (Approx.):

360 x 35 x 242 mm (W x H x D) without foot

Weight (Approx.): 1.7 kg

Operating temperature:

5 °C to 35 °C (41 °F to 95 °F)

Operating humidity: 5 % to 90 %

Outputs

VIDEO OUT:

1 V_{p-p} 75 Ω, sync negative, RCA jack x 1 / SCART (TO TV)

AUDIO OUT:

2.0 V_{rms} (1 KHz, 0 dB), 600 Ω, RCA jack (L, R) x 1 / SCART (TO TV)

DIGITAL OUT (COAXIAL):

0.5 V (p-p), 75 Ω, RCA jack x 1

System

Laser:

Semiconductor laser, wavelength 650 nm

Signal system: PAL / NTSC

Frequency response:

DVD (PCM 96 kHz): 8 Hz to 44 kHz

DVD (PCM 48 kHz): 8 Hz to 22 kHz

CD: 8 Hz to 20 kHz

Signal-to-noise ratio:

More than 100 dB (ANALOG OUT connectors only)

Harmonic distortion: Less than 0.02%

Dynamic range:

More than 95 dB (DVD/CD)

Accessories:

Remote control (1), Batteries (2)



ODTWARZACZ DVD

INSTRUKCJA OBSŁUGI

MODEL: DZ9500



Przed podłączeniem, użyciem lub regulacją produktu prosimy uważnie przeczytać całą broszurę z instrukcjami.

Informacje dotyczące bezpieczeństwa



UWAGA: NINIEJSZE INSTRUKCJE SERWISOWE PRZEZNACZONE SĄ WYŁĄCZNIE DO UŻYTKU PRZEZ PRZESZKOLONY PERSONEL SERWISU. JEŻELI NIE JESTEŚ ODPOWIEDNIO PRZESZKOLONY, ABY UNIKNĄĆ PORAZENIA PRĄDEM, NIE PRÓBUJ WYKONYWAĆ ŻADNYCH PRAC SERWISOWYCH, INNYCH NIŻ TE OPISANE W INSTRUKCJI OBSŁUGI.



Uwaga: Urządzenie nie może być wystawiane na działanie wody (kapiącej lub rozpryskiwanej) oraz nie wolno na nim ustawiać żadnych obiektów wypełnionych płynami np. wazonów.

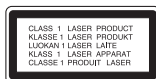

UWAGA: Urządzenie zawiera system laserowy. Aby właściwie używać produkt, prosimy dokładnie przeczytać i zachować na przyszłość instrukcję obsługi. Jeżeli urządzenie wymaga naprawy, prosimy skontaktować się z autoryzowanym centrum serwisowym. Używanie urządzeń sterujących lub nastawczych lub wykonywanie czynności innych niż opisane w instrukcji może narazić użytkownika na działanie niebezpiecznego promieniowania. Aby uniknąć bezpośredniego narażenia się na promieniowanie lasera, nie wolno próbować otwierać obudowy. Po otwarciu widoczny promień lasera. NIE WOLNO PATRZYĆ W KIERUNKU PROMIENIA.



OSTRZEŻENIE: Nie wolno instalować urządzenia w zamkniętej przestrzeni takiej jak półka na książki lub podobnej.



Niniejszy produkt został wyprodukowany zgodnie z wymaganiami dotyczącymi zakłóceń radiowych według DYREKTYWY EEC 89/336/EEC, 93/68/EEC i 73/23/EEC.

UWAGA dotycząca kabla zasilania

Zalecane jest, aby większość urządzeń była podłączona do osobnego obwodu;

To jest, do pojedynczego gniazdka, które jest przeznaczone tylko dla danego urządzenia i nie ma dodatkowych wyjść lub odgałęzień. Sprawdź stronę z danymi technicznymi. znajdującą się w tej instrukcji obsługi.

Nie przeciążaj gniazdek. Przeciążone, poluzowane lub uszkodzone gniazdka, przedłużacze, przepalony kabel, uszkodzone lub pęknięte izolacje przewodu są niebezpieczne. Każdy z tych stanów może spowodować porażenie prądem lub pożar. Od czasu do czasu należy sprawdzać kabel urządzenia i jeżeli wykazuje on oznaki uszkodzenia lub zepsucia, odłącz go i przerwij używanie urządzenia, następnie wymień kabel na dokładnie taki sam w autoryzowanym serwisie.

Chroń kabel przed fizycznym i mechanicznym uszkodzeniem, takim jak skręcenie, zapętlenie, ściśnięcie, zgniecenie w drzwiach lub nadepnięcie. Zwróć szczególną uwagę na wtyczki, gniazdka oraz miejsce gdzie kabel wychodzi z urządzenia.

NUMER SERYJNY: Numer seryjny znaleźć można z tyłu urządzenia. Numer ten jest jednoznacznie przypisany do tego urządzenia i nie występuje na innych. Należy zapisać tutaj wszelkie żądane informacje i zachować tę instrukcję jako trwałe dowód nabycia.

Model nr _____

Seria nr _____

Spis treści

Wstęp

Informacje dotyczące bezpieczeństwa	2
Spis treści	3
Przed rozpoczęciem obsługi	4-5
Symbole użyte w niniejszej instrukcji	4
O wyświetlaniu symbolu	4
Uwagi dotyczące płyt	4
Instalacja baterii pilota zdalnego sterowania	4
Utrzymanie i konserwacja	5
Typy odtwarzanych płyt	5
Panel przedni	6
Pilot zdalnego sterowania	7
Przygotowanie odtwarzacza	8-9
Podłączenie odtwarzacza DVD	8
Podłączenie audio do wyposażenia dodatkowego	9

Operacje zaawansowane

Funkcje ogólne	10-16
Wyświetlacz ekranowy	10
Przechodzenie do innego ROZDZIAŁU/ŚCIEŻKI	10
Odtwarzanie w zwolnionym tempie	10
Menu tytułów	10
Menu płyty	10
Zmiana języka ścieżki dźwiękowej	10
Przeszukiwanie	10
Obraz nieruchomy i odtwarzanie klatka po klatce	10
Przeszukiwanie według znaczników	11
Powtarzanie A-B	11
Powtarzanie	11
Odtwarzanie losowe	11
Powiększenie (ZOOM)	12
Kąt ustawienia kamery	12
Napisy	12
Zmiana kanału audi	12
Pamięć ostatniej sceny	12
Wygaszacz ekranu	12
Wybór systemu	12

Odtwarzanie płyty CD audio lub płyty MP3/WMA	13
Kompatybilność płyt MP3 / WMA z niniejszym odtwarzaczem jest ograniczona w następujący sposób	13
Cechy płyt CD audio i MP3 / WMA	14
• Pauza	14
• Przechodzenie do innego utworu	14
• Kolejność losowa	14
• Powtarzanie ścieżka/wszystkie/Normalny	14
• Powtarzanie A-B	14
• Przeszukiwanie	14
Odtwarzanie płyt JPEG	15
• Przechodzenie do innego pliku	15
• Obraz nieruchomy	15
• Obracanie obrazu	15
• Powiększenie (ZOOM)	15
• Kompatybilność płyt JPEG z niniejszym odtwarzaczem jest ograniczona w następujący sposób	15
Programowanie odtwarzania	16
• Kasowanie utworu z listy Program	16

Ustawienia początkowe

Ustawienia początkowe	17-22
Czynności ogólne	17
JĘZYK	17
OBRAZ	18
AUDIO	19
BLOKADA (Nadzór rodzicielski)	20-21
INNE	22

Informacje dodatkowe

Funkcje dodatkowe	23
Obsługa telewizorów innych typów za pomocą pilota zdalnego	23
Usuwanie usterek	24
Kody języków	25
Szyfr Przestrzeni	26
Dane techniczne	27

Przed rozpoczęciem obsługi

Aby zapewnić właściwe użytkowanie niniejszego produktu prosimy uważnie przeczytać poniższe instrukcje i zachować je w celu późniejszego odwołania się do nich.

Niniejsza instrukcja obsługi dostarcza informacji o obsłudze i konserwacji Twojego odtwarzacza DVD. W przypadku, gdyby któraś z części wymagała naprawy należy skontaktować się z autoryzowaną stacją serwisową.

Symbol użyte w niniejszej instrukcji



Symbol błyskawicy ostrzega Cię przed obecnością wysokiego napięcia wewnątrz obudowy produktu, które może spowodować porażenie prądem elektrycznym.



Wykrzyknik powiadamia Cię o obecności ważnych instrukcji dotyczących obsługi i konserwacji/serwisu.



Oznacza niebezpieczeństwo uszkodzenia urządzenia lub innych przedmiotów.

DVD Płyty DVD oraz zakończone płyty DVD±R/RW

VCD Płyty CD wideo

CD Płyty CD audio

MP3 Płyty MP3

WMA Płyty WMA

JPEG Płyty JPEG

UWAGA

Oznacza specjalne uwagi i funkcje dotyczące obsługi.

WSKAZÓWKA

Oznacza wskazówki i porady ułatwiające wykonywanie poszczególnych zadań.

Fragment, którego tytuł posiada jeden z poniższych symboli, odnosi się tylko do płyt oznaczonych na symbolu.

O wyświetlaniu symbolu

Podczas obsługi urządzenia na LCD może pojawić się symbol . Oznacza on, że funkcja wymieniona w instrukcji obsługi nie jest dostępna na danej płycie DVD wideo.

Uwagi dotyczące płyt

Przenoszenie płyt

Nie dotykaj strony płyty zawierającej nagranie. Trzymaj płytę za krawędzie tak, aby nie pozostawić odcisków palców na jej powierzchni. Nigdy nie przyklejaj kawałków papieru lub taśmy na płycie.

Przechowywanie płyt



Po odtworzeniu płytę przechowuj w jej pudełku. Nie wystawiaj płyt na bezpośrednie działanie słońca lub źródeł ciepła i nigdy nie zostawiaj płyt w samochodzie zaparkowanym na słońcu.

Czyszczenie płyt

Odciski palców i kurz znajdujący się na płycie mogą spowodować słabą jakość obrazu i zakłócenia dźwięku. Przed odtwarzaniem wyczyść płytę miękką szmatką. Wycieraj płytę od środka na zewnątrz.

Nie używaj silnych rozpuszczalników takich jak alkohol, benzyna, rozcieńczalnik, dostępne środki czystości ani też płynów antystatycznych przeznaczonych do starszych płyt winylowych.

Instalacja baterii pilota zdalnego sterowania

Zdejmij pokrywę baterii znajdującą się z tyłu pilota zdalnego sterowania i włóż dwie baterie (rozmiar AAA) zgodnie ze znakami  i .

Przed rozpoczęciem obsługi (cd.)

Utrzymanie i konserwacja

Zapoznaj się z informacjami zawartymi w tym rozdziale przed skontaktowaniem się z technikiem serwisowym.

Obchodzenie się z urządzeniem

Podczas transportu urządzenia

Prosimy o zachowanie oryginalnego pudełka i materiałów opakunkowych. Jeśli potrzebujesz przetransportować urządzenie, dla maksymalnej ochrony zapakuj je tak, jak było oryginalnie zapakowane w fabryce.

Utrzymywanie powierzchni zewnętrznych w czystości

- Nie używaj lotnych cieczy, takich jak środki owadobójcze, w pobliżu urządzenia.
- Nie pozostawiaj gumowych lub plastikowych produktów w kontakcie z urządzeniem na dłuższy czas, ponieważ pozostawiają one ślady na powierzchni.

Czyszczenie urządzenia

Do czyszczenia odtwarzacza używaj miękkiej i suchej szmatki. Jeśli powierzchnie są bardzo zabrudzone użyj miękkiej szmatki lekko zwilżonej w roztworze łagodnego detergentu.

Nie używaj mocnych rozpuszczalników takich jak alkohol, benzyna lub rozcieńczalnik, gdyż mogą one uszkodzić powierzchnię urządzenia.

Konserwacja urządzenia

Odtwarzacz DVD jest nowoczesnym i precyzyjnym urządzeniem. Jeśli soczewka głowicy optycznej i elementy napędu płyty będą brudne lub zużyte może zmniejszyć się jakość obrazu.

W zależności od środowiska w jakim urządzenie jest używane zaleca się regularne kontrole i konserwację co każde 1,000 godzin użytkowania.

W celu uzyskania szczegółowych informacji prosimy skontaktować się z najbliższym sprzedawcą.

Typy odtwarzanych płyt

Niniejsze urządzenie odtwarza płyty DVD, Video CD, Audio CD, DVD±R, DVD±RW, SVCD, i CD-R lub CD-RW z nagraniami audio, MP3, WMA, lub pliki JPEG.

Wyprodukowano na licencji Dolby Laboratories. Symbole "Dolby", "Pro Logic", i podwójne D są znakami towarowymi należącymi do Dolby Laboratories.

DTS i DTS Digital Out są znakami towarowymi należącymi do Digital Theater Systems, Inc.

UWAGI

- W zależności od możliwości nagraniowych sprzętu lub samych płyt CD-R/RW (lub DVD±R/±RW), niektóre płyty CD-R/RW (lub DVD±R/±RW) mogą nie zostać odtworzone przez niniejsze urządzenie.
- Nie przymocowuj żadnych naklejek lub znaczków do żadnej (tej z etykietą lub z nagraniem) ze stron płyty.
- Nie używaj płyt CD o nieregularnych kształtach (na przykład w kształcie serca lub ośmiokąta) ponieważ może to spowodować wadliwe działanie.

Uwagi dotyczące płyt DVD i CD wideo

Niektóre funkcje odtwarzania płyt DVD i CD wideo mogą być celowo zaprogramowane przez producentów oprogramowania. Niniejsze urządzenie odtwarza płyty DVD i CD wideo zgodnie z ich zawartością zaprojektowaną przez producenta oprogramowania. Z tego powodu niektóre funkcje odtwarzania mogą nie być dostępne, a inne mogą być dodane.

Kody regionalne

Niniejszy odtwarzacz płyt DVD został zaprojektowany i wyprodukowany do odtwarzania oprogramowania płyt DVD według kodu regionu "2".



Urządzenie to może odtwarzać tylko płyty DVD z oznaczeniem "2" lub "ALL". Jeśli będziesz próbował odtworzyć płytę DVD o innym kodzie regionalnym niż kod Twojego odtwarzacza, na ekranie pojawi się napis "Sprawdź Kod Regionu".

Panel przedni

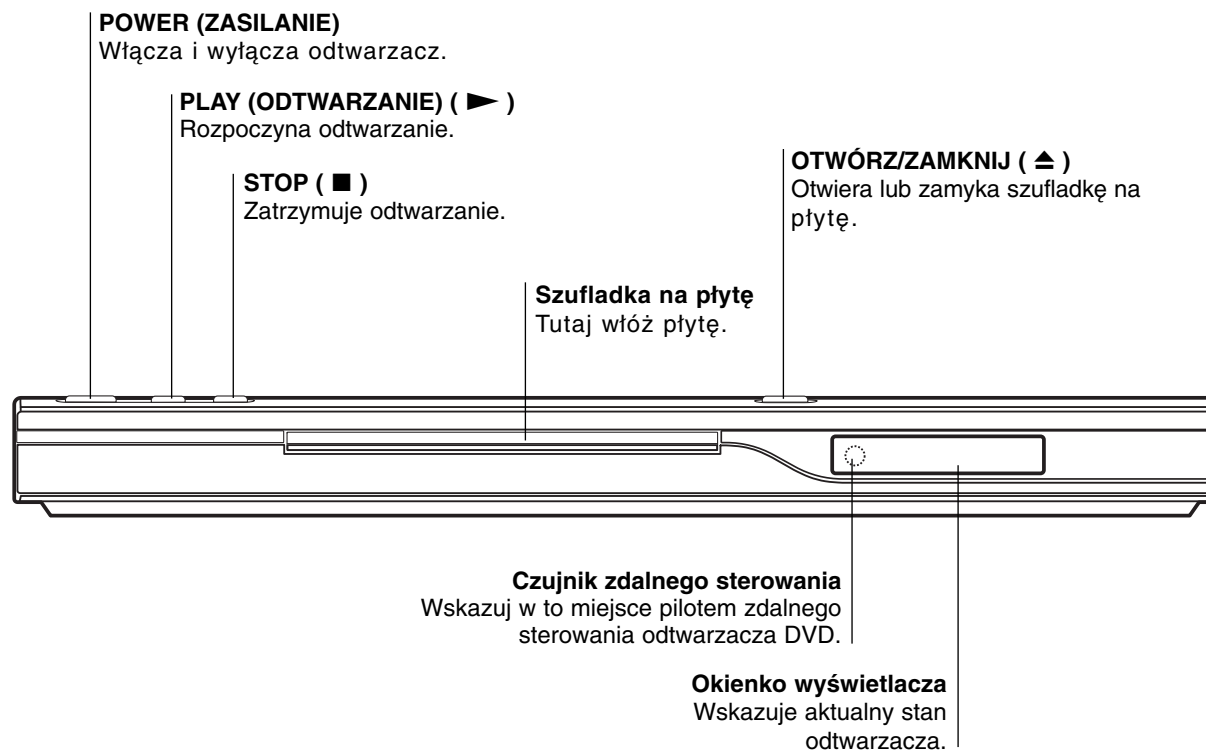

Pilot zdalnego sterowania

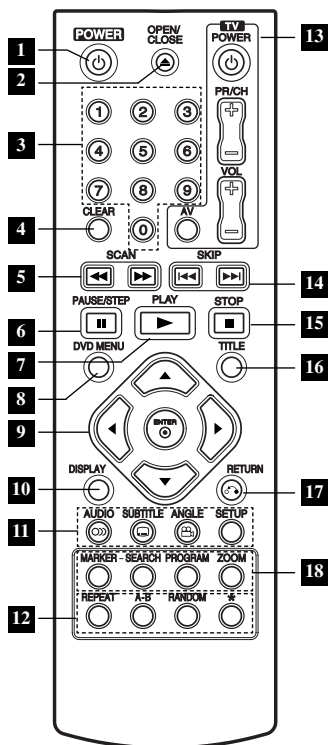

- 1 POWER**
Włącza i wyłącza odtwarzacz.
- 2 OPEN / CLOSE**
Otwiera lub zamyka szufladkę.
- 3 Przyciski numeryczne 0-9**
Wybór ponumerowanych pozycji z menu.
- 4 CLEAR (WYCZYŚĆ)**
Usuwa numer ścieżki z zaprogramowanej listy lub znacznik z menu przeszukiwania według znaczników.
- 5 SCAN (◀▶)**
Przeszukiwanie do tyłu lub do przodu.
- 6 PAUSE / STEP (PAUZA/KROK) (⏸)**
Tymczasowo wstrzymuje odtwarzanie / naciskaj wielokrotnie, aby odtwarzać klatka po klatce.
- 7 PLAY (ODTWARZANIE) (▶)**
Rozpoczyna odtwarzanie.
- 8 DVD MENU**
Udostępnia menu płyty DVD.
- 9 ◀▶▲▼ (w lewo/w prawo/w górę/w dół)**
Wybór pozycji z menu.
- **ENTER**
Potwierdza wybór menu.

- 10 DISPLAY (WYŚWIETLACZ)**
Udostępnia wyświetlanie funkcji na ekranie.
- 11**
- **AUDIO**
Wybór języka ścieżki dźwiękowej.
 - **SUBTITLE (NAPISY)**
Wybór języka napisów.
 - **ANGLE (KĄT)**
Wybór kąta ustawienia kamery dla DVD, jeśli dostępne.
 - **SETUP (USTAWIENIA)**
Udostępnia lub usuwa menu ustawień.
- 12**
- **REPEAT (POWTARZANIE)**
Powtarzanie rozdziału, ścieżki, tytułu, wszystkiego.
 - **A-B**
Powtarzanie sekwencji.
 - **RANDOM (LOSOWY)**
Odtwarza utwory w kolejności losowej.
 - *
- Ten przycisk nie jest dostępny.
- 13 Przyciski obsługi odbiornika TV**
- TV POWER:**
Do włączania i wyłączania odbiornika TV.
- TV PR/CH +/-:**
Do wybierania kanału TV.

- TV VOL +/-:**
Do regulacji głośności odbiornika TV.
- AV:**
Do wybierania źródła sygnału odbiornika TV.
- 14 SKIP (◀◀ / ▶▶)**
Przejdź do kolejnego rozdziału lub ścieżki. Powrót do początku bieżącego rozdziału lub ścieżki lub przejdź do poprzedniego rozdziału/ ścieżki.
- 15 STOP (■)**
Zatrzymuje odtwarzanie.
- 16 TITLE (TYTUŁ)**
Jeśli dostępne, wyświetla menu tytułów.
- 17 RETURN**
Schowanie menu ustawień, wyświetlenie menu video CD z funkcją PBC.
- 18**
- **MARKER (ZNACZNIK)**
Zaznacza dowolne miejsce podczas odtwarzania.
 - **SEARCH (PRZESZUKIWANIE)**
Wyświetla menu PRZESZUKIWANIA WEDŁUG ZNACZNIKÓW.
 - **PROGRAM**
Wejście i wyjście z trybu edycji programu.
 - **ZOOM (POWIĘKSZENIE)**
Powiększanie obrazów wideo.

Przygotowanie odtwarzacza

Podłączenie odtwarzacza DVD

W zależności od Twojego telewizora i innego sprzętu, jest wiele sposobów na jakie możesz podłączyć odtwarzacz. W razie potrzeby uzyskania dodatkowych informacji o podłączeniu, prosimy odwołać się do instrukcji obsługi telewizora, systemu stereo lub innych urządzeń.

Podłączenie wideo i audio do Twojego telewizora

Upewnij się, że odtwarzacz DVD jest bezpośrednio podłączony do telewizora, a nie do magnetowidu. W przeciwnym razie obraz DVD może być zakłócony przez system chroniący przed kopiowaniem.

Wideo: Połącz gniazdo wyjściowe wideo w odtwarzaczu DVD z gniazdem wejściowym wideo w telewizorze używając kabla wideo (V).

SCART: Połącz gniazdo TO TV SCART w odtwarzaczu DVD z korespondującym gniazdem SCART w telewizorze używając kabla SCART (T).

Podłączenie audio do Twojego telewizora:

Połącz lewe i prawe gniazdo wyjścia AUDIO w odtwarzaczu DVD z lewym i prawym gniazdem wejścia w telewizorze używając kabla audio (A). Nie podłączaj gniazda wyjścia audio w odtwarzaczu DVD z gniazdem wejścia fono (dek kasetowy z funkcją nagrywania) w Twoim systemie audio.

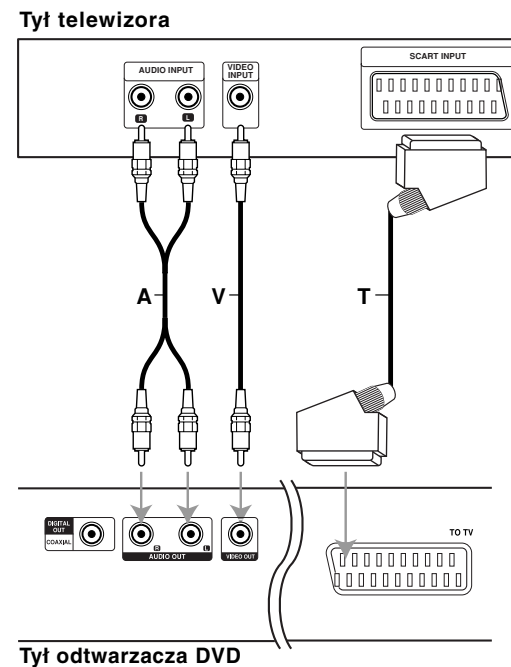

Przygotowanie odtwarzacza (cd.)

Podłączenie audio do wyposażenia dodatkowego

Podłącz odtwarzacz DVD do dodatkowego sprzętu w celu uzyskania nagłośnienia.

Tył odtwarzacza DVD

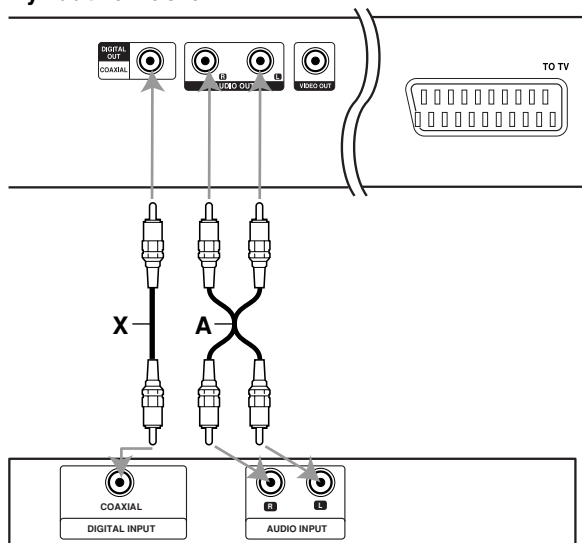

Wzmacniacz (Odbiornik)

Wzmacniacz wyposażony w dwukanałowy, analogowy system stereo lub Dolby Pro Logic II / Pro Logic: Połącz lewe i prawe gniazdo wyjścia AUDIO w odtwarzaczu DVD z lewym i prawym gniazdem wejścia we wzmacniaczu, odbiorniku lub systemie stereo, używając kabla audio (A).

Wzmacniacz wyposażony w dwukanałowy cyfrowy system stereo (PCM) lub odbiornik audio / wideo wyposażony w wielokanałowy dekodery (Dolby Digital™, MPEG 2, lub DTS): Połącz jedno z gniazd wyjściowych audio formatu cyfrowego (COAXIAL X) w odtwarzaczu DVD z korespondującym gniazdem Twojego wzmacniacza. Użyj dodatkowego kabla audio formatu cyfrowego (coaxial X).

Cyfrowy dźwięk wielokanałowy.

Cyfrowe połączenie wielokanałowe zapewnia najwyższą jakość dźwięku. Będziesz do tego potrzebował wielokanałowego odbiornika audio / wideo, który obsługuje jeden lub więcej formatów audio obsługiwanych przez Twój odtwarzacz DVD, takich jak MPEG 2, Dolby Digital i DTS. Sprawdź instrukcję obsługi odbiornika i oznaczenia graficzne znajdujące się na jego przodzie.

UWAGI

- Jeśli format audio wyjścia cyfrowego nie jest zgodny z możliwościami odbiornika, odbiornik będzie wydawał mocny, zniekształcony dźwięk lub nie wyda żadnego dźwięku.
- Sześciokanałowy cyfrowy dźwięk z efektem otaczania może być uzyskany przez połączenie cyfrowe tylko jeśli Twój odbiornik jest wyposażony w cyfrowy, wielokanałowy dekodery.
- Aby wyświetlić na ekranie telewizora format audio bieżącego DVD, naciśnij przycisk AUDIO.

Funkcje ogólne

Wyświetlacz ekranowy **DVD** **VCD**

Przy pomocy tego menu można zmienić niektóre opcje.

1. Naciśnij DISPLAY podczas odtwarzania.
2. Naciśnij ◀/▶ aby wybrać daną pozycję.
Wybrana pozycja zostanie podświetlona.
3. Naciskaj ▲/▼, aby zmienić ustawienie.
Naciśnij ENTER.
W niektórych przypadkach można także użyć przycisków numerowanych (np. podczas wprowadzania numeru tytułu).



 02/04 : Numer tytułu(ścieżki)

 0:08:20 : Przeszukiwanie według czasu

 02/04 : Numer rozdziału(tylko płyty DVD)







Przechodzenie do innego ROZDZIAŁU/ŚCIEŻKI **DVD** **VCD**

Jeśli tytuł na płycie składa się z więcej niż jednego rozdziału lub gdy płyta ma więcej niż jedną ścieżkę, możesz przejść do innego rozdziału/ścieżki w następujący sposób:

Naciśnij SKIP  lub  podczas odtwarzania, aby wybrać następny rozdział/ścieżkę lub aby powrócić do początku bieżącego rozdziału/ścieżki.

Naciśnij szybko dwukrotnie przycisk SKIP , aby wrócić do poprzedniego rozdziału/ścieżki.

Odtwarzanie w zwolnionym tempie **DVD** **VCD**

1. Podczas odtwarzania naciśnij przycisk PAUSE/STEP ().
Odtwarzacz przejdzie w tryb PAUSE (PAUZA).
2. Użyj SCAN (, aby wybrać odpowiednią prędkość:
 1/16,  1/8,  1/4, or  1/2 (do przodu).
3. Aby opuścić tryb odtwarzania w zwolnionym tempie, naciśnij przycisk PLAY.

Menu tytułów **DVD**

Sprawdzanie zawartości płyty DVD: Menu

Płyty DVD mogą zawierać specjalne menu, które pozwalają wybierać różne opcje. Aby uruchomić menu płyty, naciśnij TITLE. Wprowadź odpowiedni numer lub użyj przycisków ◀ ▶ ▲ ▼, aby dokonać wyboru. Następnie naciśnij ENTER.





Menu płyty **DVD**

Naciśnij DVD MENU, aby wyświetlić menu płyty.
Naciśnij ponownie DVD MENU, aby wyjść.

Zmiana języka ścieżki dźwiękowej **DVD**

Naciśnij wielokrotnie AUDIO podczas odtwarzania, aby usłyszeć różne języki ścieżki dźwiękowej.

Przeszukiwanie **DVD** **VCD**

1. Podczas odtwarzania naciśnij przycisk SCAN ( lub ).
2. Naciskaj przycisk SCAN ( lub , aby wybrać żądaną prędkość.
DVD; X2, X4, X16 lub X32
CD wideo; X2, X4 lub X8
3. Aby wyjść z trybu przeszukiwania naciśnij PLAY.

Obraz nieruchomy i odtwarzanie klatka po klatce **DVD** **VCD**

Podczas odtwarzania naciśnij PAUSE/STEP na pilocie zdalnego sterowania. Przesuwaj obraz klatka po klatce naciskając wielokrotnie PAUSE/STEP.

Naciśnij PLAY, aby zakończyć tryb zatrzymanego obrazu.

Funkcje ogólne (cd.)

Przeszukiwanie według znaczników **DVD** **VCD**

Wstawianie znacznika

Możesz rozpocząć odtwarzanie od maksymalnie dziewięciu wprowadzonych miejsc. Aby wstawić znacznik naciśnij **MARKER** w pożądanym miejscu na płycie. Ikona znacznika pojawi się na krótko na ekranie telewizora. Powtórz tę czynność, aby wprowadzić do dziewięciu znaczników.

Przywoływanie lub czyszczenie znaczników scen

1. Podczas odtwarzania płyty naciśnij **SEARCH**. Menu przeszukiwania według znaczników pojawi się na ekranie.
2. W przeciągu 10 sekund naciśnij przycisk **◀/▶**, aby wybrać numer znacznika, który chcesz przywołać lub wyczyścić.
3. Naciśnij **ENTER**. Odtwarzanie rozpocznie się od zaznaczonej sceny. Lub naciśnij **CLEAR**, aby wymazać numer znacznika z listy.
4. Możesz odtworzyć scenę rozpoczynającą się od dowolnego znacznika, wprowadzając jego numer w menu przeszukiwania według znaczników.

Powtarzanie A-B **DVD** **VCD**

Powtarzanie sekwencji.

1. Naciśnij **A-B** w wybranym przez Ciebie punkcie startowym. "A" pojawi się na krótko na ekranie.
2. Naciśnij ponownie **A-B** w wybranym przez Ciebie punkcie końcowym. "A B" pojawi się na krótko na ekranie i rozpocznie się powtarzanie sekwencji.
3. Naciśnij ponownie **A-B** aby anulować.

Powtarzanie **DVD** **VCD**

Naciśnij **REPEAT** podczas odtwarzania, aby wybrać żądany tryb powtarzania.

Płyty wideo **DVD**

- **Rozdział:** powtarza bieżący rozdział.
- **Tytuł:** powtarza bieżący tytuł.
- **Wył.:** nie odtwarza wielokrotnie.

Płyty **CD** wideo

- **Ścieżka:** powtarza bieżącą ścieżkę.
- **Cały:** powtarza wszystkie ścieżki na płycie.
- **Wył.:** nie odtwarza wielokrotnie.

UWAGI

- Aby użyć funkcji powtarzania w przypadku odtwarzania płyt **CD** wideo z **PBC**, musisz ustawić funkcję **PBC** w pozycji **Wyłączony** w menu ustawień (Zob. "PBC" na stronie 23).
- Jeśli naciśniesz **SKIP** (**▶▶**) jeden raz podczas odtwarzania z powtarzaniem rozdziału (ścieżki), odtwarzanie z powtarzaniem zostanie anulowane.

Odtwarzanie losowe **VCD**

1. Podczas odtwarzania naciśnij przycisk **RANDOM**. Odtwarzacz automatycznie rozpocznie odtwarzanie w kolejności losowej, a na ekranie pojawi się komunikat **Przypadkowy**.
2. Aby powrócić do normalnego odtwarzania, naciskaj **RANDOM** aż w menu ekranowym pojawi się komunikat **Normal**.

WSKAZÓWKI

- Po naciśnięciu **SKIP** (**▶▶**) podczas odtwarzania w kolejności losowej, urządzenie wylosuje inny ścieżkę i wznowi odtwarzanie w kolejności losowej.
- Aby użyć funkcji powtarzania w przypadku odtwarzania płyt **CD** wideo z **PBC**, musisz ustawić funkcję **PBC** w pozycji **Wyłączony** w menu ustawień (Zob. "PBC" na stronie 23).

Funkcje ogólne (cd.)

Powiększenie (ZOOM) **DVD** **VCD**

Funkcja Zoom pozwala na powiększanie obrazów i przesuwanie wybranych powiększonych obszarów na ekranie.

1. Aby aktywować funkcję Zoom, podczas odtwarzania, naciśnij ZOOM.
2. Każde naciśnięcie przycisku ZOOM zmienia powiększenie obrazu: 200% → 300% → 400% → Normalny obraz (4 kroki).
3. Użyj przycisków ◀ ▶ ▲ ▼, aby przesuwać powiększony obraz.
4. Aby powrócić do normalnego trybu odtwarzania, naciskaj przyciski CLEAR.

UWAGA

Funkcja powiększania może nie działać z niektórymi płytami DVD.

Kąt ustawienia kamery **DVD**

Jeśli płyta zawiera sceny nagrane pod różnymi kątami możesz zmienić kąt ustawienia kamery na inny, podczas odtwarzania płyty. Aby wybrać żądany kąt naciśnij wielokrotnie ANGLE podczas odtwarzania. Zwróć uwagę, że numer bieżącego kąta ustawienia pojawia się na wyświetlaczu.

Napisy **DVD**

Naciśnij wielokrotnie SUBTITLE podczas odtwarzania, aby zobaczyć napisy w różnych językach.

Zmiana kanału audio **VCD**

Wielokrotnie naciśnij przycisk AUDIO podczas odtwarzania, aby usłyszeć różne kanały audio (Stereo, Lewy lub Prawy).

Pamięć ostatniej sceny **DVD** **CD** **VCD**

Niniejszy odtwarzacz zapamiętuje ostatnią scenę z ostatnio oglądanej płyty. Scena ta pozostaje w pamięci nawet jeśli usuniesz płytę z odtwarzacza lub wyłączysz go. Jeśli włożysz płytę, której scena jest zapamiętana, scena ta zostanie automatycznie przywołana.

UWAGA

Niniejszy odtwarzacz nie zapamięta sceny z płyty jeśli wyłączysz go przed rozpoczęciem odtwarzania tej płyty.

Wygaszacz ekranu

Wygaszacz ekranu pojawi się, gdy pozostawisz odtwarzacz DVD w trybie zatrzymania na około pięć minut. Po pięciu minutach od włączenia się wygaszacza ekranu odtwarzacz DVD sam się wyłączy.

Wybór systemu

Musisz wybrać odpowiedni tryb systemu dla Twojego telewizora. Jeśli w okienku wyświetlacza znajduje się napis No Disc (Brak Dysku) naciśnij i przytrzymaj przez ponad 5 sekund przycisk PAUSE/STEP znajdujący się na Pilot zdalnego sterowania. Pozwoli Ci to na wybór systemu (PAL, NTSC, lub Auto).

Odtwarzanie płyty CD audio lub płyty MP3/WMA

Audio CD

Po włożeniu płyty CD audio na ekranie pojawi się menu. Naciśnij ▲ / ▼ aby wybrać dany utwór, a następnie naciśnij przycisk PLAY lub ENTER, aby rozpocząć odtwarzanie.



MP3 / WMA

1. Naciskaj ▲ / ▼, aby wybrać folder, następnie PLAY lub ENTER, aby zobaczyć jego zawartość.
2. Naciśnij ▲ / ▼ aby wybrać dany utwór a następnie PLAY lub ENTER. Rozpocznie się odtwarzanie.

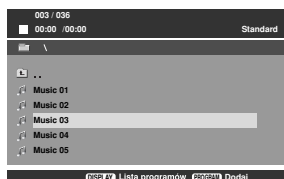

WSKAZÓWKI

- Jeżeli jesteś w liście plików menu MUSIC, a chcesz wrócić do listy folderów, przy pomocy v / V zaznacz [E] i naciśnij PLAY lub ENTER.
- Wciśnij przycisk DVD MENU, aby przejść na następną stronę. Naciśnij TITLE, aby przejść do poprzedniej strony.
- W przypadku płyty CD z plikami MP3/WMA oraz JPEG możesz przełączać pomiędzy MP3/WMA i JPEG. Przy pomocy ◀ / ▶ wybierz folder i naciśnij ENTER, aby zobaczyć jego zawartość.

Kompatybilność płyt MP3 / WMA z niniejszym odtwarzaczem jest ograniczona w następujący sposób:

- Częstotliwość próbkowania: w zakresach 8 - 48 kHz (MP3), oraz w zakresie 32 - 48 kHz (WMA)
- Szybkość transmisji bitów: w zakresach 8 - 320 kbps (MP3), 32 - 192 kbps (WMA)
- Odtwarzacz nie może czytać plików MP3/WMA o innym rozszerzeniu niż ".mp3" / ".wma".
- Format fizyczny płyt CD-R powinien być zgodny z ISO 9660
- Jeśli nagrywasz pliki MP3 / WMA używając oprogramowania, które nie może utworzyć systemu plików (np. Direct-CD), odtworzenie tych plików nie jest możliwe. Zalecamy użycie oprogramowania Easy-CD Creator, które tworzy system plików ISO 9660.
- Nazwy plików muszą składać się z maksimum 8 liter i muszą zawierać rozszerzenie .mp3 lub .wma.
- Nie powinny one zawierać znaków specjalnych takich jak / ? * : " < > | itp.
- Całkowita liczba plików na dysku powinna być mniejsza niż 648.

Aby osiągnąć optymalną jakość odtwarzania niniejszy odtwarzacz DVD wymaga płyt i nagrań spełniających pewne standardy techniczne. Wcześniej nagrane płyty DVD są automatycznie ustawione według tych standardów. Jest wiele różnych typów formatów płyt do nagrywania (wliczając CD-R zawierające pliki MP3 lub WMA) i wymagają one pewnych warunków początkowych (zobacz powyżej), aby zapewnić kompatybilne odtwarzanie.

Klienci powinni zwrócić uwagę na fakt, iż aby pobrać pliki MP3 / WMA i muzykę z internetu wymagane jest odpowiednie pozwolenie. Nasza firma nie posiada prawa do udzielania takiego pozwolenia. O pozwolenie takie należy się zwrócić do właściciela praw autorskich.

Odtwarzanie płyty CD audio lub płyty MP3/WMA (cd.)

Cechy płyt CD audio i MP3 / WMA

Pauza **CD** **MP3** **WMA**

1. Naciśnij PAUSE/STEP podczas odtwarzania.
2. Aby powrócić do odtwarzania naciśnij PLAY, ENTER lub ponownie PAUSE/STEP.

Przechodzenie do innego utworu **CD** **MP3** **WMA**

1. Naciśnij na krótko przycisk SKIP (I◀◀ lub ▶▶I) podczas odtwarzania, aby przejść do następnej ścieżki lub aby powrócić do początku bieżącej.
2. Dwukrotnie na krótko naciśnij przycisk SKIP I◀◀, aby powrócić do poprzedniej ścieżki.
3. Możesz odtworzyć dowolny utwór wprowadzając jego numer.

Kolejność losowa **CD** **MP3** **WMA**

1. Podczas odtwarzania naciśnij przycisk RANDOM. Odtwarzanie losowe rozpocznie się od razu, a na ekranie menu pojawi się komunikat Przypadkowy .
2. Aby powrócić do normalnego odtwarzania, naciskaj RANDOM, aż na ekranie pojawi się komunikat 'Normal'.

WSKAZÓWKA

Po naciśnięciu SKIP ▶▶I podczas odtwarzania w kolejności losowej, urządzenie wylosuje inną ścieżkę i wznowi odtwarzanie w kolejności losowej.

Powtarzanie ścieżka/wszystkie/Normalny **CD** **MP3** **WMA**

Możesz odtworzyć z płyty ścieżkę/wszystko.

1. Podczas odtwarzania płyty naciśnij REPEAT. Pojawi się ikona powtarzania.
2. Naciśnij REPEAT, aby wybrać żądany tryb powtarzania.
 - Ścieżka: powtarza bieżącą ścieżkę.
 - Cały: powtarza wszystkie ścieżki na płycie.
 - Normalny: nie odtwarza wielokrotnie.

UWAGA

Jeśli naciśniesz przycisk SKIP (▶▶I) jeden raz podczas odtwarzania z powtarzaniem utworu, odtwarzanie z powtarzaniem zostanie anulowane.

Powtarzanie A-B **CD** **MP3** **WMA**

1. Aby powtórzyć fragment utworu naciśnij przycisk A-B podczas odtwarzania utworu, w wybranym przez siebie miejscu startowym. Ikona powtarzania i "A" pojawią się na ekranie menu.
2. Naciśnij ponownie A-B w wybranym przez siebie punkcie końcowym. Ikona powtarzania i "A B" pojawią się na ekranie menu i rozpocznie się wielokrotne odtwarzanie wybranego fragmentu.
3. Aby opuścić tryb powtarzania fragmentu i powrócić do normalnego odtwarzania naciśnij ponownie A-B. Ikona powtarzania i na ekranie menu.

Przeszukiwanie **CD** **MP3** **WMA**

1. Podczas odtwarzania naciśnij przycisk SCAN (◀◀ lub ▶▶).
2. Naciskaj SCAN (◀◀ lub ▶▶), aby wybrać odpowiednią prędkość. 2X, 4X lub 8X
3. Aby wyjść z trybu przeszukiwania naciśnij PLAY.

Odtwarzanie płyt JPEG

Używając odtwarzacza DVD możesz przeglądać płyty i płyty z plikami JPEG.

1. Włóż płytę i zamknij szufladkę.
Menu PHOTO pojawi się na ekranie telewizora.



2. Naciśnij ▲ / ▼, aby wybrać folder, następnie ENTER lub PLAY. Pojawia się lista plików w folderze. Jeżeli jesteś w liście plików i chcesz powrócić do listy folderów, przy pomocy przycisków pilota ▲ / ▼ podświetl [] i naciśnij ENTER lub PLAY.
3. Jeżeli chcesz przeglądnąć konkretny plik, naciśnij ▲ / ▼, aby go podświetlić i naciśnij ENTER lub PLAY. Rozpoczyna się przeglądanie pliku. Podczas przeglądania obrazu można nacisnąć STOP, aby przejść do poprzedniego menu (PHOTO).

WSKAZÓWKI

- Naciśnij DVD MENU, aby przejść do następnej strony. Naciśnij TITLE, aby przejść do poprzedniej strony.
- W przypadku płyty CD z plikami MP3/WMA oraz JPEG możesz przełączać pomiędzy MP3/WMA i JPEG. Przy pomocy ▲ / ▼ wybierz folder i naciśnij ENTER, aby zobaczyć jego zawartość.

Przechodzenie do innego pliku **JPEG**

Podczas oglądania obrazu naciśnij raz SKIP (◀◀ lub ▶▶), aby przejść do następnego lub poprzedniego pliku.

Obracanie obrazu

Podczas oglądania zdjęć naciśnij przycisk ◀ / ▶, aby obrócić obraz – odpowiednio – w kierunku zgodnym z ruchem wskazówek zegara albo w kierunku przeciwnym.

Obraz nieruchomy **JPEG**

1. Naciśnij PAUSE/STEP podczas pokazu slajdów. Odtwarzacz przejdzie w tryb PAUSE.
2. Aby powrócić do pokazu slajdów naciśnij PLAY, ENTER lub ponownie PAUSE/STEP.

Powiększenie (ZOOM) **JPEG**

Funkcja Zoom pozwala na powiększanie obrazów i przesuwanie wybranych powiększonych obszarów na ekranie.

1. Aby aktywować funkcję Zoom, podczas odtwarzania, naciśnij ZOOM.
2. Każde naciśnięcie przycisku ZOOM zmienia powiększenie obrazu:
100% → 150% → 200% → 100%
3. Użyj przycisków ◀ ▶ ▲ ▼, aby przesuwać powiększony obraz.
4. Aby wrócić do normalnego odtwarzania, naciśnij CREAR lub kilka razy ZOOM, tak aby wybrać 100%.

Kompatybilność płyt JPEG z niniejszym odtwarzaczem jest ograniczona w następujący sposób:

- W zależności od rozmiaru i ilości plików JPEG, może upłynąć dużo czasu, zanim odtwarzacz DVD przeczyta zawartość płyty. Jeśli po kilku minutach nie rozpocznie się wyświetlanie na ekranie, może to oznaczać, że niektóre pliki są zbyt duże – wówczas zmniejsz rozdzielczość plików JPEG do mniej niż 2 megapikseli (2760 x 2048 pikseli) i wypal nową płytę.
- Całkowita liczba plików i katalogów na dysku powinna być mniejsza niż 648.
- Upewnij się, że wszystkie wybrane pliki posiadają rozszerzenie ".jpg" przed skopiowaniem ich na płytę CD.
- Jeśli pliki posiadają rozszerzenia ".jpe" lub ".jpeg" prosimy zmienić je na pliki ".jpg".
- Pliki z rozszerzeniami innymi niż ".jpg" nie będą mogły być odczytane przez niniejszy odtwarzacz DVD pomimo, że program windows explorer pokaże je jako pliki JPEG.

Programowanie odtwarzania **CD** **MP3** **WMA**

Funkcja programowania pozwala na zapisanie w pamięci odtwarzacza ulubionych utworów z dowolnego dysku. Program może składać się z 30 utworów (Audio CD, MP3/WMA).

1. Włóż płytę. (Audio CD, MP3 lub WMA.)
2. Naciskaj **▲** / **▼**, aby wybrać odpowiedni plik.
3. Podczas odtwarzania lub w trybie stop, naciśnij **PROGRAM**. Powtarzaj naciskanie **PROGRAM**, aby wprowadzić nowe utwory do programu.
4. Naciśnij **DISPLAY**. Pojawia się menu programu. Naciskaj **▲** / **▼**, aby wybrać utwór od którego ma się rozpocząć odtwarzanie. Naciśnij **DVD MENU**, aby przejść do następnej strony. Naciśnij **TITLE**, aby przejść do poprzedniej strony.

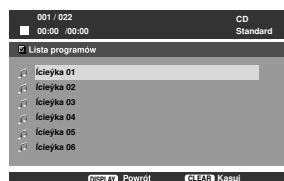

Menu Audio CD

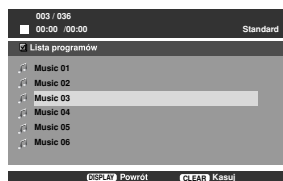

Menu MP3/WMA

Kasowanie utworu z listy Program

1. Używając przycisków **▲** / **▼** wybierz utwór, który chcesz skasować z listy Program.
2. Naciśnij **CLEAR**. Powtórz, aby skasować inne utwory z listy.

Szczegóły na temat każdego punktu znajdują się na odpowiednich stronach.

5. Aby rozpocząć naciśnij **PLAY** lub **ENTER**.
6. Aby wrócić do odtwarzania normalnego z odtwarzania programowanego. Naciśnij **DISPLAY**, następnie wybierz utwór z listy i naciśnij **PLAY** lub **ENTER**.

Ustawienia początkowe

Używając menu ustawień możesz w wieloraki sposób ustawić pozycje takie jak obraz i dźwięk. Między innymi możesz również wybrać język napisów i menu ustawień. W celu uzyskania szczegółowych informacji dotyczących każdej z pozycji menu ustawień zobacz strony od 17 do 22.

Aby wyświetlić i opuścić Menu:

Naciśnij SETUP aby wyświetlić menu. Powtórne naciśnięcie przycisku SETUP spowoduje powrót do ekranu początkowego.

Aby przejść do kolejnego poziomu:

Naciśnij ► na pilocie zdalnego sterowania.

Aby cofnąć się do poprzedniego poziomu:

Naciśnij ◀ na pilocie zdalnego sterowania.

Czynności ogólne

1. Naciśnij SETUP. Pojawi się menu ustawień.
2. Używając przycisków ◀ / ► wybierz żądaną opcję, a następnie naciśnij ▼ lub ENTER aby przejść do drugiego poziomu. Na ekranie pokazane zostanie bieżące ustawienie oraz ustawienie(-a) alternatywne.
3. Używając przycisków ▲ / ▼ wybierz drugą żądaną opcję, a następnie naciśnij ►, aby przejść do trzeciego poziomu.
4. Używając przycisków ▲ / ▼ wybierz żądane ustawienie, a następnie naciśnij ENTER, aby potwierdzić wybór. Niektóre pozycje wymagają dodatkowych kroków.
5. Naciśnij SETUP, RETURN lub PLAY, aby opuścić menu konfiguracji (Setup menu).

JĘZYK

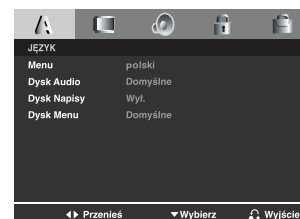

Menu

Wybierz język dla menu ustawień i wyświetlacza ekranowego.

Dysk Audio / Napisy / Menu **DVD**

Wybierz język, który preferujesz dla ścieżek audio (dysk audio), napisy i menu płyt.

Domyślne: Odnosi się do oryginalnego języka, w jakim została nagrana płyta.

Inny: Aby wybrać inny język naciśnij przyciski numeryczne, a następnie ENTER (WPROWADŹ), aby wprowadzić czterocyfrowy numer zgodnie z kodami języków, których lista znajduje się w rozdziale z odnośnikami. Jeśli wprowadzisz zły kod języka naciśnij przycisk CLEAR (WYCZYŚĆ).

Ustawienia początkowe (cd.)

OBRAZ

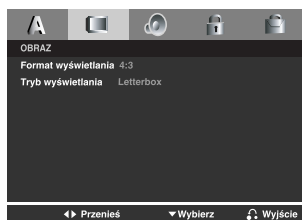

Format wyświetlania **DVD**

4:3: Wybierz gdy do urządzenia podłączony jest standardowy telewizor 4:3.

16:9: Wybierz gdy do urządzenia podłączony jest szerokoekranowy telewizor 16:9.

Tryb wyświetlania **DVD**

Ustawienie trybu wyświetlania działa tylko wtedy, gdy współczynnik kształtu telewizora jest ustawiony na tryb "4:3".

LetterBox: Wyświetla szeroki obraz z paskami w górnej i dolnej części ekranu.

Panscan: Automatycznie wyświetla szeroki obraz na całym ekranie ucinając części, które się nie mieszczą.

Ustawienia początkowe (cd.)

AUDIO

Każda płyta DVD umożliwia wybór różnorodnych opcji wyjścia audio. Ustaw opcje AUDIO odtwarzacza zgodnie z typem systemu audio jaki używasz.

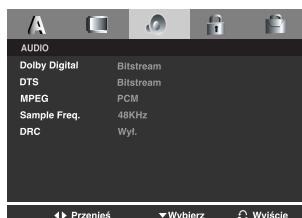

Dolby Digital / DTS / MPEG **DVD**

Bitstream: Wybierz "Bitstream" jeśli podłączyłeś cyfrowe gniazdo wyjścia odtwarzacza DVD do wzmacniacza lub innego sprzętu z dekodernem Dolby Digital, DTS lub MPEG.

PCM (dla Dolby Digital / MPEG): Wybierz w przypadku podłączenia urządzenia do dwukanałowego cyfrowego wzmacniacza stereo. Płyty DVD zakodowane w Dolby Digital lub MPEG będą automatycznie przystosowywane do dwukanałowego audio PCM.

Wył. (dla DTS): Jeśli wybierzesz "Wył.", przez wyjście cyfrowe nie będzie wysyłany sygnał DTS.

Sample Freq. **DVD**

Jeśli Twój odbiornik lub wzmacniacz NIE ma możliwości obsługi sygnałów o częstotliwości 96 kHz - wybierz 48 kHz. Po dokonaniu takiego wyboru, niniejsze urządzenie automatycznie przekształci każdy sygnał 96 kHz w sygnał 48 kHz tak, aby Twój system mógł go odcodować.

Jeśli Twój odbiornik lub wzmacniacz ma możliwości obsługi sygnałów o częstotliwości 96 kHz - wybierz 96 kHz. Po dokonaniu takiego wyboru, niniejsze urządzenie będzie przekazywać każdy typ sygnału bez dodatkowego przetwarzania go.

Sprawdź dokumentację swojego wzmacniacza, aby zweryfikować jego możliwości.

DRC (Sterowanie zakresem dynamiki) **DVD**

Dzięki cyfrowej technologii audio, w formacie DVD możesz usłyszeć ścieżkę dźwiękową programu w najbardziej dokładnej i realistycznej postaci.

Jednakże, możesz życzyć sobie skompresować zakres dynamiki wyjścia audio (różnica pomiędzy najgłośniejszymi i najcichszymi dźwiękami).

Pozwoli Ci to na oglądanie filmu przy niższej głośności nie tracąc nic na przejrzystości dźwięku. Ustaw DRC na Włączony dla uzyskania tego efektu.

Ustawienia początkowe (cd.)

BLOKADA (Nadzór rodzicielski)

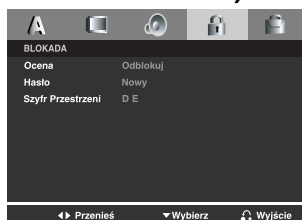

Ocena **DVD**

Niektóre filmy zawierają sceny, które mogą być nieodpowiednie dla dzieci. Wiele z płyt ma zapisaną informację, które odnosi się do całego filmu lub do niektórych scen. Filmy i sceny oznaczone są od 1 do 8, w zależności od kraju. Niektóre filmy oferują alternatywne sceny, jako bardziej odpowiednie.

Funkcja kontroli rodzicielskiej pozwala na zablokowanie dostępu do scen o określonej Ocena i tym samym uniemożliwienie dzieciom oglądanie rzeczy, które uznasz za nieodosowane.

Ocena 1-8: Jedyńka (1) oznacza podejście najbardziej restrykcyjne, ósemka (8) najmniej restrykcyjne.

Odblokuj

Jeżeli wybierzesz odblokuj, blokada nie jest aktywna, a płyta zostanie odtworzona w całości.

UWAGA

Jeżeli ustawisz jakąś ocena dla blokady, wówczas będą odtwarzane wszystkie sceny z takim, lub niższym oznaczeniem. Sceny z wyższym oznaczeniem nie będą odtwarzane, jeżeli nie będzie dostępnej sceny alternatywnej. Scena alternatywna musi mieć taką samą lub niższą ocena. Jeżeli nie ma alternatywnej sceny, odtwarzanie zatrzymuje się. Musisz wprowadzić 4-cyfrowy kod lub zmienić ocena blokady, aby skończyć odtwarzanie płyty.

1. Wybierz Ocena w menu LOCK, następnie naciśnij ►.
2. Przy pomocy przycisków ▲ / ▼ wybierz wartość od 1 do 8 i naciśnij ENTER.
Pojawi się okienko hasła.
3. **Jeżeli hasło nie zostało jeszcze wprowadzone:**
Jeżeli podświetlone jest pole "Nowe hasło", wprowadź 4-cyfrowe hasło, następnie naciśnij ENTER. Następnie gdy podświetlone jest pole "Potwierdź hasło", wprowadź ponownie 4-cyfrowe hasło dla potwierdzenia. Podświetli się pole "OK".
Jeżeli hasło było już wprowadzone:
Przy pomocy przycisków numerycznych wprowadź aktualne 4-cyfrowe hasło. Podświetli się pole "OK".
4. Naciśnij ENTER, aby potwierdzić swój wybór, następnie naciśnij SETUP, aby wyjść z menu.

WSKAZÓWKI

- Jeżeli pomylił się przed naciśnięciem ENTER w każdej sekcji, naciśnij CLEAR, aby wprowadzić wartość ponownie lub kilka razy ◀, aby skasować liczby hasła jedną za drugą.
- Jeżeli błędnie wprowadzisz hasło, nie przejdziesz do następnego kroku.

Ustawienia początkowe (cd.)

Hasło (kod bezpieczeństwa)

Możesz ustanowić lub zmienić hasło.

1. Wybierz Password (hasło) w menu LOCK, następnie naciśnij ►. Podświetlona zostanie opcja "Zmień".
2. Naciśnij ENTER i pojawi się okienko hasła.
3. **Aby ustanowić nowe hasło:**
Jeżeli podświetlone jest pole "Nowe hasło", wprowadź 4-cyfrowe hasło, następnie naciśnij ENTER. Następnie gdy podświetlone jest pole "Potwierdź hasło", wprowadź ponownie 4-cyfrowe hasło dla potwierdzenia. Podświetli się pole "OK".
Aby zmienić hasło:
Gdy podświetlone jest pole "Stare hasło", wprowadź, 4-cyfrowe stare hasło, następnie naciśnij ENTER. Podświetlone zostanie pole "Nowe hasło". Przy pomocy klawiszy numerycznych wprowadź nowe 4-cyfrowe hasło następnie naciśnij ENTER. Następnie gdy podświetlone jest pole "Confirm Password", wprowadź ponownie 4-cyfrowe hasło dla potwierdzenia. Podświetli się pole "OK".
4. Naciśnij SETUP, aby wyjść z menu .

Jeżeli zapomniłeś hasła

Jeżeli nie pamiętasz hasła, możesz je skasować w następujący sposób:

1. Wyjmij płytę i zamknij podajnik.
Na wyświetlaczu powinien pojawić się komunikat "Brak Dysku".
2. Naciśnij SETUP, aby przywołać na ekran menu ustawień.
Przy pomocy klawiszy numerycznych wprowadź 6-cyfrowy kod "210499".
Na wyświetlaczu powinien pojawić się komunikat "P-CLr".
3. Wprowadź nowe hasło, według wcześniej opisanej procedury.

Szyfr Przestrzeni **DVD**

Na podstawie listy znajdującej się w rozdziale referencji wprowadź kod tego regionu, którego normy zostały użyte do nagrania płyty DVD.

1. Wybierz "Szyfr Przestrzeni" z menu LOCK, następnie naciśnij ►.
2. Przy pomocy przycisków ▲ / ▼ wybierz pierwszy znak.
3. Przy pomocy ► przesunij kursor i przy pomocy ▲ / ▼ wybierz drugi znak, następnie naciśnij ENTER i pojawi się okienko hasła.
4. Naciśnij ENTER, pojawi się okienko hasła.
5. **Jeżeli hasło nie zostało jeszcze wprowadzone:**
Jeżeli podświetlone jest pole "Nowe hasło", wprowadź 4-cyfrowe hasło, następnie naciśnij ENTER. Następnie gdy podświetlone jest pole "Potwierdź hasło", wprowadź ponownie 4-cyfrowe hasło dla potwierdzenia. Podświetli się pole "OK".
Jeżeli hasło było już wprowadzone:
Przy pomocy przycisków numerycznych wprowadź aktualne 4-cyfrowe hasło.
Podświetli się pole "OK".
6. Naciśnij ENTER, aby potwierdzić wybór kodu regionu, następnie naciśnij SETUP, aby wyjść z menu.

Ustawienia początkowe (cd.)

INNE

Ustawienia PBC, Autostart oraz B.L.E. mogą być zmieniane.

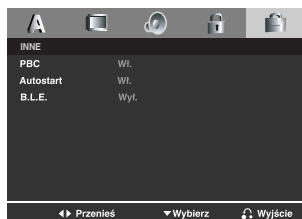

PBC **VCD**

Ustaw sterowanie odtwarzaniem (PBC) w pozycji włączonej lub.

Wł.: Video CDs with PBC are played according to the PBC.

Wył.: Video CDs with PBC are played the same way as Audio CDs.

UWAGA

- **PBC: Sterowanie odtwarzaniem (tylko płyty CD wideo)**

Sterowanie odtwarzaniem jest dostępne tylko w przypadku płyt w formacie CD wideo (VCD), wersja 2.0. PBC umożliwia Ci komunikację z systemem przez menu, funkcje przeszukiwania oraz inne operacje typowe dla komputerów.

Co więcej, obrazy nieruchome dużej rozdzielczości mogą być odczytywane jeśli znajdują się one na dysku. Płyty CD wideo nie wyposażone w PBC (wersja 1.1) działają w taki sam sposób jak płyty CD audio.

- Używając przycisków numerycznych wybierz ścieżkę, którą chcesz zobaczyć, po czym naciśnij przycisk RETURN, aby powrócić do ekranu menu. Opcje menu i procedury postępowania mogą się różnić. Postępuj zgodnie z instrukcjami na każdym z ekranów menu. Możesz również ustawić PBC w pozycji Wyłączony.

Autostart **DVD**

Możesz tak ustawić odtwarzacz DVD, że po włożeniu płyty DVD automatycznie rozpoczyna się odtwarzanie jej.

Jeśli tryb automatycznego odtwarzania jest włączony, niniejszy odtwarzacz DVD wyszukuje tytułu o najdłuższym czasie odtwarzania, a następnie odtwarza go.

Wł.: Funkcja automatycznego odtwarzania jest aktywna.

Wył.: Funkcja automatycznego odtwarzania nie jest aktywna.

UWAGA

Funkcja automatycznego odtwarzania może nie działać przy niektórych płytach DVD.

B.L.E. (Black Level Expansion – Poziom Nasycenia Czerni)

Ta funkcja służy do wybierania poziomu nasycenia czerni odtwarzanego obrazu. Ustaw zgodnie ze swoimi upodobaniami i możliwościami odbiornika TV / monitora.

Wł.: Poszerzona skala szarości. (odcinanie 0 IRE)

Wył.: Standardowa skala szarości. (odcinanie 7,5 IRE)

UWAGA

Funkcja B.L.E. działa tylko w systemie NTSC.

Funkcje dodatkowe

Uwagi dotyczące praw autorskich:

Kopiowanie, nadawanie, pokazy, nadawanie za pośrednictwem kabla, publiczne odtwarzanie lub wypożyczanie materiałów chronionych prawem autorskim bez zezwolenia jest prawnie zakazane.

Produkt ten posiada funkcję chroniącą przed kopiowaniem, opracowaną przez Macrovision. Sygnały chroniące przed kopiowaniem są nagrane na niektórych płytach. Podczas nagrywania lub odtwarzania takich płyt pojawią się zakłócenia obrazu.

Produkt ten wykorzystuje technologię chroniącą przed kopiowaniem, która jest metodą chronioną przez niektóre prawa patentowe w Stanach Zjednoczonych Ameryki Północnej, oraz inne prawa własności intelektualnych należące do Macrovision Corporation i innych właścicieli tych praw. Użycie tej technologii chroniącej przed kopiowaniem musi zostać autoryzowane przez Macrovision Corporation i jest przeznaczone do domowego lub innego ograniczonego użytku chyba, że inne użycie zostanie autoryzowane przez Macrovision Corporation. Inżynieria wsteczna i demontaż jest zabroniony.

UŻYTKOWNICY POWINNI ZDAWAĆ SOBIE SPRAWĘ, ŻE NIE WSZYSTKIE TELEWIZORY WYPOSAŻONE W SYSTEM "HIGH DEFINITION" SĄ W PEŁNI KOMPATYBILNE Z NINIEJSZYM ODTWARZACZEM DVD I WYŚWIETLANY PRZEZ NIE OBRAZ MOŻE ZAWIERAĆ ZAKŁÓCENIA. W PRZYPADKU PROBLEMÓW ZE SKANOWANIEM PROGRESYWNYM W MODELACH 525 LUB 625 ZALECA SIĘ, ABY UŻYTKOWNIK PRZEŁĄCZYŁ PODŁĄCZENIE NA WYJŚCIE 'STANDARD DEFINITION'. W PRZYPADKU JAKIKOLWIEK PYTAŃ ODNOŚNIE KOMPATYBILNOŚCI NASZYCH ODBIORNIKÓW TV Z ODTWARZACZAMI DVD 525p I 625p PROSZĘ KONTAKTOWAĆ SIĘ Z NASZYM CENTRUM OBSŁUGI KLIENTA.

Obsługa telewizorów innych typów za pomocą pilota zdalnego sterowania

Za pomocą dostarczonego pilota zdalnego sterowania możesz kontrolować zasilanie, poziom głośności oraz źródło sygnału Twojego telewizora LG.

Za pomocą dostarczonego pilota zdalnego sterowania możesz również kontrolować zasilanie, poziom głośności oraz źródło sygnału telewizora firmy innej niż LG. Jeśli Twój telewizor wymieniony jest w tabeli poniżej, ustaw odpowiedni kod producenta.

1. Przytrzymując wciśnięty przycisk wyłącznika głównego (TV POWER), za pomocą przycisków numerycznych wybierz kod producenta Twojego telewizora (patrz tabela poniżej).
2. Zwolnij przycisk wyłącznika głównego (TV POWER).

Wykaz kodów producentów telewizorów, które można obsługiwać za pomocą pilota zdalnego sterowania

Jeśli na wykazie znajduje się więcej niż jeden kod, próbuj wprowadzać je po kolei, dopóki nie znajdziesz tego, który umożliwi obsługę Twojego telewizora.

Producent	Numer kodu
LG / GoldStar	1 (Domyślny), 2
Zenith	1, 3, 4
Samsung	6, 7
Sony	8, 9
Hitachi	4

UWAGI

- W zależności od typu Twojego telewizora, niektóre lub wszystkie funkcje pilota zdalnego sterowania mogą nie działać nawet po wprowadzeniu właściwego kodu producenta.
- Po wprowadzeniu nowego kodu, kod wprowadzony poprzednio zostanie skasowany.
- Po wymianie baterii pilota zdalnego sterowania numer kodu może zostać zmieniony na ustawienie domyślne. Wprowadź ponownie właściwy numer kodu.

Usuwanie usterek

Objawy	Możliwe przyczyny	Korygowanie
Brak zasilania	<ul style="list-style-type: none"> Przewód zasilający nie jest podłączony. 	<ul style="list-style-type: none"> Wetknij mocno wtyczkę przewodu zasilającego do gniazdka w ścianie.
Zasilanie jest włączone ale odtwarzacz DVD nie działa.	<ul style="list-style-type: none"> Płyta nie jest włożona. 	<ul style="list-style-type: none"> Włóż płytę. (Upewnij się, że pali się wskaźnik DVD lub audio CD w okienku wyświetlacza.)
Brak obrazu.	<ul style="list-style-type: none"> Telewizor nie jest prawidłowo ustawiony aby odebrać sygnał z odtwarzacza DVD. 	<ul style="list-style-type: none"> Wybierz prawidłowy tryb wejścia wideo w telewizorze.
	<ul style="list-style-type: none"> Kabel wideo nie jest dobrze podłączony. 	<ul style="list-style-type: none"> Wetknij mocno kabel wideo.
Brak dźwięku.	<ul style="list-style-type: none"> Sprzęt połączony kablem audio nie jest prawidłowo ustawiony, aby odebrać sygnał z odtwarzacza DVD. 	<ul style="list-style-type: none"> Wybierz prawidłowy tryb wejścia odbiornika audio tak, abyś mógł usłyszeć dźwięki z odtwarzacza DVD.
	<ul style="list-style-type: none"> Zasilanie sprzętu podłączonego do kabla audio jest wyłączone. 	<ul style="list-style-type: none"> Włącz sprzęt podłączony do kabli audio.
	<ul style="list-style-type: none"> Opcje AUDIO są źle ustawione. 	<ul style="list-style-type: none"> Ustaw Wyjście Audio formatu Cyfrowego (Digital Audio Output) we właściwej pozycji, a następnie włącz odtwarzacz DVD naciskając przycisk POWER (ZASILANIE).
Odtwarzacz DVD nie rozpoczyna odtwarzania.	<ul style="list-style-type: none"> Włożona płyta nie nadaje się do odczytu. 	<ul style="list-style-type: none"> Włóż płytę, która nadaje się do odczytu. (Sprawdź typ płyty, system kolorów i kod regionalny.)
	<ul style="list-style-type: none"> Ustawiony jest poziom oceny. 	<ul style="list-style-type: none"> Wyłącz funkcję oceny lub zmień jej poziom.
Pilot zdalnego sterowania nie działa prawidłowo.	<ul style="list-style-type: none"> Pilot zdalnego sterowania nie jest nakierowany na czujnik w odtwarzaczu DVD. 	<ul style="list-style-type: none"> Skieruj pilota zdalnego sterowania na czujnik odtwarzacza DVD.
	<ul style="list-style-type: none"> Pilot zdalnego sterowania znajduje się za daleko od odtwarzacza DVD. 	<ul style="list-style-type: none"> Używaj pilota zdalnego sterowania w pobliżu odtwarzacza DVD.

Kody języków

Przy pomocy tej listy wprowadź pożądaną przez Ciebie język obsługi dla następujących ustawień początkowych: Dysk Audio, Napisy, Menu.

Język	Kod	Język	Kod	Język	Kod	Język	Kod
abchaski	6566	Fidži	7074	lingala	7678	syngalezyjski	8373
afarski	6565	fiński	7073	litewski	7684	słowacki	8375
afrikaans	6570	francuski	7082	macedoński	7775	stoweński	8376
albański	8381	fryzyjski	7089	malgaski	7771	somalijski	8379
amharski	6577	galicyjski	7176	malajski	7783	hiszpański	6983
arabski	6582	gruziński	7565	malayalam	7776	sudański	8385
armeński	7289	niemiecki	6869	maltański	7784	suahili	8387
assamski	6583	grecki	6976	maoryski	7773	szwedzki	8386
ajmara	6588	grenlandzki	7576	marathi	7782	tagalog	8476
azerbajdżański	6590	guarani	7178	mołdawski	7779	tadżycki	8471
baszkirski	6665	gudżarati	7185	mongolski	7778	tamilski	8465
baskijski	6985	hausa	7265	nauru	7865	tatrski	8484
bengalski	6678	hebrajski	7387	nepalski	7869	telugu	8469
bhutański	6890	hindi	7273	norweski	7879	tajski	8472
biharski	6672	węgierski	7285	oriya	7982	tybetański	6679
bretoński	6682	islandzki	7383	pendżabski	8065	tigrinia	8473
bułgarski	6671	indonezyjski	7378	pasztu	8083	tonga	8479
burmański	7789	interlingua	7365	perski	7065	turecki	8482
białoruski	6669	irlandzki	7165	polski	8076	turkmeński	8475
kambodżański	7577	włoski	7384	portugalski	8084	twi	8487
kataloński	6765	japoński	7465	keczua	8185	ukraiński	8575
chiński	9072	jawajski	7487	retoromański	8277	urdu	8582
korsykański	6779	kanadyjski	7578	rumuński	8279	uzbecki	8590
chorwacki	7282	kaszmirski	7583	rosyjski	8285	wietnamski	8673
czeski	6783	kazachski	7575	samoński	8377	volapük	8679
duński	6865	kirgiski	7589	sanskryt	8365	walijski	6789
niderlandzki	7876	koreański	7579	szkocko-galijski	7168	wolof	8779
angielski	6978	kurdyjski	7585	serbski	8382	xhosa	8872
esperanto	6979	laotański	7679	serbo-chorwacki	8372	jidisz	7473
estoński	6984	łacina	7665	szona	8378	juruba	8979
farerski (z Wysp Owczych)	7079	łotewski	7686	sindhi	8368	zuluski	9085

Szyfr Przestrzeni

Wybierz szyfr przestrzeni z tej listy .

Przestrzeni	Kod	Przestrzeni	Kod	Przestrzeni	Kod	Przestrzeni	Kod
Afganistan	AF	Etiopia	ET	Malezja	MY	Arabia Saudyjska	SA
Argentyna	AR	Fidżi	FJ	Malediwy	MV	Senegal	SN
Australia	AU	Finlandia	FI	Meksyk	MX	Singapur	SG
Austria	AT	Francja	FR	Monako	MC	Słowacja	SK
Belgia	BE	Niemcy	DE	Mongolia	MN	Słowenia	SI
Bhutan	BT	Wielka Brytania	GB	Maroko	MA	Republika	
Boliwia	BO	Grecja	GR	Nepal	NP	Południowej Afryki	ZA
Brazylia	BR	Grenlandia	GL	Holandia	NL	Korea Południowa	KR
Kambodża	KH	W-y Herald i McDonald	HM	Antyle Holenderskie	AN	Hiszpania	ES
Kanada	CA	Hongkong	HK	Nowa Zelandia	NZ	Sri Lanka	LK
Chile	CL	Węgry	HU	Nigeria	NG	Szwecja	SE
Chiny	CN	Indie	IN	Norwegia	NO	SSzwajcaria	CH
Kolumbia	CO	Indonezja	ID	Oman	OM	Tawan	TW
Kongo	CG	Izrael	IL	Pakistan	PK	Tajlandia	TH
Kostaryka	CR	Włochy	IT	Panama	PA	Turcja	TR
Chorwacja	HR	Jamajka	JM	Paragwaj	PY	Uganda	UG
Republika Czeska	CZ	Japonia	JP	Filipiny	PH	Ukraina	UA
Dania	DK	Kenia	KE	Polska	PL	Stany Zjednoczone (USA)	US
Ekwador	EC	Kuwejt	KW	Portugalia	PT	Urugwaj	UY
Egipt	EG	Libia	LY	Rumunia	RO	Uzbekistan	UZ
Salwador	SV	Luksemburg	LU	Federacja Rosyjska	RU	Wietnam	VN
						Zimbabwe	ZW

Dane techniczne

Informacje ogólne

Wymagane zasilanie: Prąd przemienny 110-240 V , 50/60 Hz

Pobór mocy: 8W

Wymiary (przybliżone):

360 x 35 x 242 mm (SZER x WYS x GŁĘB) bez podstawy

Waga (przybliżona): 1,7 kg

Temperatura użytkowania:

5 °C do 35 °C (41 °F do 95 °F)

Wilgotność użytkowania: 5 % do 90 %

Wyjścia

WYJŚCIE VIDEO:

1 Vp-p 75 Ω, synchronizacja ujemna, gniazdo RCA x 1 / SCART (TO TV)

WYJŚCIE AUDIO:

2,0 Vrms (1 KHz, 0 dB), 600 Ω, gniazdo RCA (L, R) x 1 / SCART (TO TV)

DIGITAL OUT (COAXIAL):

0,5 V (p-p), 75 Ω, gniazdo RCA x 1

System

Laser:

Laser półprzewodnikowy, długość fali 650 nm

System sygnał: PAL / NTSC

Odpowiedź częstotliwościowa:

DVD (PCM 96 kHz): 8 Hz do 44 kHz

DVD (PCM 48 kHz): 8 Hz do 22 kHz

CD: 8 Hz do 20 kHz

Współczynnik sygnału do szum

Powyżej 100 dB (Tylko połączenia WYJŚĆ ANALOGOWYCH)

Zniekształcenie harmoniczn: Poniżej 0,02%

Zakres dynamiki:

Powyżej 95 dB (DVD/CD)

Wyposażenie

Pilot zdalnego sterowania (1), Baterie (2)

Free Manuals Download Website

<http://myh66.com>

<http://usermanuals.us>

<http://www.somanuals.com>

<http://www.4manuals.cc>

<http://www.manual-lib.com>

<http://www.404manual.com>

<http://www.luxmanual.com>

<http://aubethermostatmanual.com>

Golf course search by state

<http://golfingnear.com>

Email search by domain

<http://emailbydomain.com>

Auto manuals search

<http://auto.somanuals.com>

TV manuals search

<http://tv.somanuals.com>