



Operating Instructions

LVC-C500
LVC-C503
LVC-C510
LVC-C513
LVC-C530
LVC-C533
LVC-C553

Before installing and using the camera, please read these instructions thoroughly and retain them for later reference.



	CAUTION RISK OF ELECTRIC SHOCK DO NOT OPEN	
<p>CAUTION: TO REDUCE THE RISK OF ELECTRIC SHOCK, DO NOT REMOVE COVER (OR BACK) NO USER SERVICEABLE PARTS INSIDE. REFER SERVICING TO QUALIFIED SERVICE PERSONNEL.</p>		



This symbol is intended to alert the user to the presence of uninsulated "dangerous voltage" within the product's enclosure that may be of sufficient magnitude to constitute a risk of electric shock to persons.



This symbol is intended to alert the user to the presence of important operating and maintenance (servicing) instructions in the literature accompanying the appliance.

Warning

To prevent fire or shock hazard, do not expose the unit to rain or moisture. To avoid electrical shock, do not open the cabinet. Refer servicing to qualified personnel only.

Wiring methods shall be in accordance with the National Electric Code, ANSI/NFPA 70.

Regulatory Notices For U.S.A

This equipment has been tested and found to comply with the limits for a Class A digital device, pursuant to Part 15 of the FCC Rules. These limits are designed to provide reasonable protection against harmful interference when the equipment is operated in a commercial environment. This equipment generates, uses, and can radiate radio frequency energy and, if not installed and used in accordance with the instruction manual, may cause harmful interference to radio communications. Operation of this equipment in a residential area is likely to cause harmful interference in which case the user will be required to correct the interference at his own expense.

- A suitable conduit entries, knock-outs or glands shall be provided in the cable entries of this product in the end user.
- Caution: Danger of explosion if battery is incorrectly replaced. Replaced only with the same or equivalent type recommended by the manufacturer. Dispose of used batteries according to the manufacturer's instructions.
- Holes in metal, through which insulated wires pass, shall have smooth well rounded surfaces or shall be provided with brushings.

Warning

This is a class A product. In a domestic environment this product may cause radio interference in which case the user may be required to take adequate measures.

Contents and Features

Contents

Contents and Features	3
Cautions for Safe Operation	4
Operating Controls and Their Functions	5
Power IN / CONTROL / External Key(A/D IN)	6-14
MENU DESCRIPTIONS	15
CAMERA ID	16
FOCUS MODE SET	17-19
AWB SET	20-21
AE SET	22-24
AE LEVEL	25
SPECIAL SET	26-27
MOTION DET	28
F OSD SET	29
P MASKING	30-32
On-Screen Display	33-34
Specifications	35-36

Features

The power zoom color video camera is designed for use in monitoring system.

- High resolution and high sensitivity with a 1/4 inch Exview/HAD/CCD (Charge Coupled Device)
- High magnitude of zoom lens with optical X 27, Digital X 54 (LVC-C503/C513/C533/C553), Digital X 324 (LVC-C500/C510/C530)
- Auto Focus / Auto White balance
- Auto exposure with DC Iris control
- Day & Night function
- DSS (Digital Slow Shutter) is available: Optional
- WDR (Wide Dynamic Range) is available: Optional
- Privacy Zones: Optional

Cautions for Safe Operation

Power Supply

This camera must always be operated a 12V DC power supply.

Handling of the unit

Be careful not to spill water or other liquids on the unit, or to get combustible or metallic material inside the body. If used with foreign matter inside, the camera is liable to fail, or to be a cause of fire or electric shock.

Operating and storage location

Avoid viewing a very bright object (such as light fittings) for an extended period. Avoid operating or storing the unit in the following locations.

- Extremely hot or cold places (operating temperature 0°C-45°C)
- Damp or dust place
- Where it is exposed to rain
- Where it is subject to strong vibration

- Close to generators of powerful electromagnetic radiation such as radio or TV transmitters.

Care of the unit

- Remove dust or dirt on the surface of the lens with a blower.
- Use a dry soft cloth to clean the body. If it is very dirty, use a cloth dampened with a small quantity of neutral detergent, then wipe dry.
- Avoid the use of volatile solvents such as thinners, alcohol, benzene, and insecticides. They may damage the surface finish and/or impair the operation of the camera.

Operating Controls and Their Functions

**Model: LVC-C500, LVC-C503,
LVC-C510, LVC-C513**

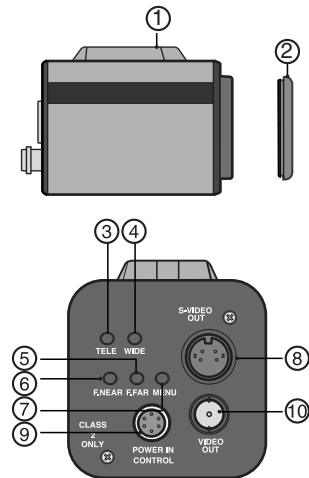

1. Tripod adapter

This adapter can also be attached on the bottom of the camera.

2. Lens mount cap

3. TELE Key

When push the TELE KEY, picture is telephoto

4. WIDE Key

When push the WIDE KEY, picture is wide angle

5. Focus Near Key

In a manual situation, focus get near.

6. Focus Far Key

In a manual situation, focus get far.

7. Menu Key

If you want to set up a diverse function, you can push this button.

8. Video output (S-Video type)

Connect to the S-Video in connector of a monitor.

9. Interface of camera control JACK (6 Pin Din Jack Type)

- Connect to an external voltage controller
- You can supply a camera with power from this. (DC12V)

10. Video output (BNC type)

Connect to the video in connector of a monitor.

Power In / Control

**Model: LVC-C500, LVC-C503,
LVC-C510, LVC-C513**

You can adjust focus and zoom by a pin terminal on the back side of the camera.

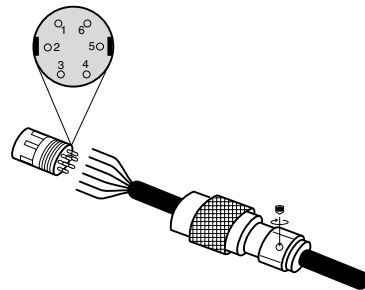

JK301		
1	ZOOM	Zoom & Focus DC Control
2	FOCUS	
3	AD1	A/D KEY 1 input
4	COMMON	Common GND Zoom & Focus
5	GND	Common GND
6	12V	Power Supply Input 12V

* Wire Color	
1	Green
2	White
3	Brown(Blue)
4	Yellow
5	Black
6	Red

* is the color of the cable. (If it is offered)
Adjust voltage from 1 pin and 2 pin

PIN NO.	1	2
RATE	±6V	±6V
LIMIT	+	3V ~ 13V
	-	-3V ~ -13V

External Key (A/D IN)

**Model: LVC-C500, LVC-C503,
LVC-C510, LVC-C513**

Schematic diagram of wired
remote-control

NO	Function
AD1(1)	Day & Night ON/OFF
AD1(2)	Menu ON/OFF
AD1(3)	Tele or Menu up
AD1(4)	Wide or Menu down
AD1(5)	Nega / Posi
AD1(6)	Focus Near or Menu change
AD1(7)	Focus Far or Menu change
AD1(8)	Push Auto Mode: Auto Not Push Auto Mode: Scroll between Auto and Manual

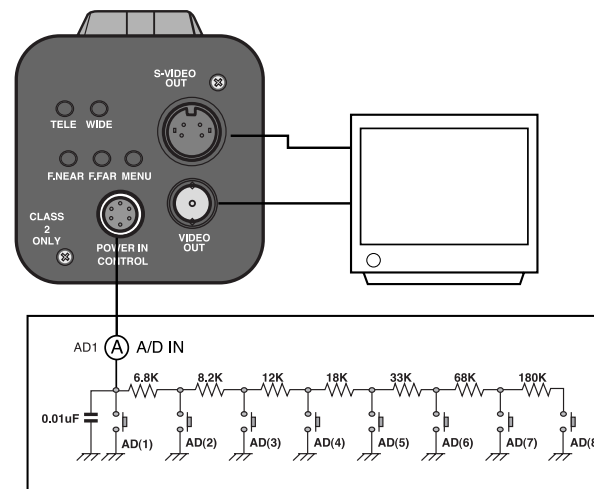

Operating Controls and Their Functions

Model: LVC-C530, LVC-C533

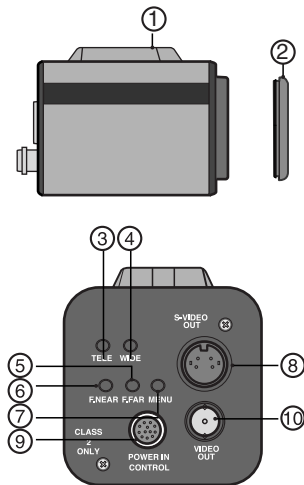

1. Tripod adapter

This adapter can also be attached on the bottom of the camera.

2. Lens mount cap

3. TELE Key

When push the TELE KEY, picture is telephoto

4. WIDE Key

When push the WIDE KEY, picture is wide angle

5. Focus Near Key

In a manual situation, focus get near.

6. Focus Far Key

In a manual situation, focus get far.

7. Menu Key

If you want to set up a diverse function, you can push this button.

8. Video output (S-Video type)

Connect to the S-Video in connector of a monitor.

9. Interface of camera control JACK (12 Pin Din Jack Type)

- Connect to an external voltage controller
- You can supply a camera with power from this. (DC12V)

10. Video output(BNC type)

Connect to the video in connector of a monitor.

Power In / Control

Model: LVC-C530, LVC-C533

You can adjust focus and zoom by a pin terminal on the back side of the camera.

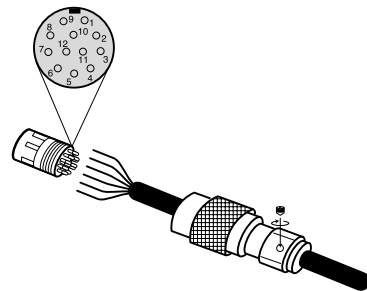

JK301				* Wire Color	
1	TD	→	For RS-232C Transmit port	1	Yellow
2	RD	←	For RS-232C Receive port	2	Orange
3	COMMON	→		3	Brown
4	FOCUS	→	Zoom & Focus DC Control	4	Black
5	ZOOM	→		5	Gray
6	GND	→	Common GND	6	Blue
7	RMC	→	Remote control input	7	Green
8	Alarm Out	→	For Motion detection pulse output	8	White
9	12V	←	Power Supply Input 12V	9	Red
10	AD1	→	A/D KEY 1 input	10	Beige
11	AD2	→	A/D KEY 2 input	11	Purple
12	AD3	→	A/D KEY 3 input	12	Pink

* is the color of the cable.(If it is offered)

Power In / Control

Model: LVC-C530, LVC-C533

• RS-232C Connect

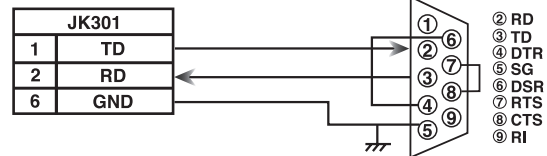

• Zoom & Focus DC Control connect

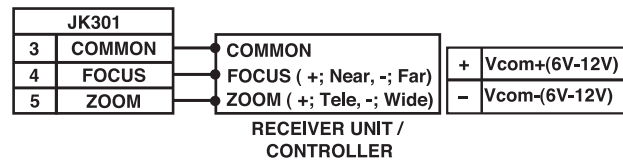

• Alarm out (Motion detection output) Pulse Condition

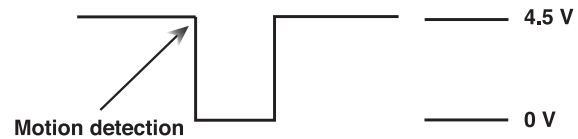

External Key (A/D IN)

Schematic diagram of wired remote-control

Model: LVC-C530, LVC-C533

NO	Function
AD1(1)	Day/Night ON/OFF
AD1(2)	Menu
AD1(3)	Tele
AD1(4)	Wide
AD1(5)	Nega / Posi
AD1(6)	Focus Near
AD1(7)	Focus Far
AD1(8)	Push Auto Mode: Auto Not Push Auto Mode: Scroll between Auto and Manual
NO	Function
AD2(1)	Mirror
AD2(2)	Initial Set
AD2(3)	Shutter Speed
AD2(4)	Backlight On/Off
AD2(5)	Color On/Off
AD2(6)	Digital Zoom On/Off
AD2(7)	C530: Nega / Posi C533: Digital Effect
AD2(8)	Key not
NO	Function
AD3(1)	Key not
AD3(2)	Preset On/Off
AD3(3)	Preset 1
AD3(4)	Preset 2
AD3(5)	NC
AD3(6)	NC
AD3(7)	NC
AD3(8)	NC

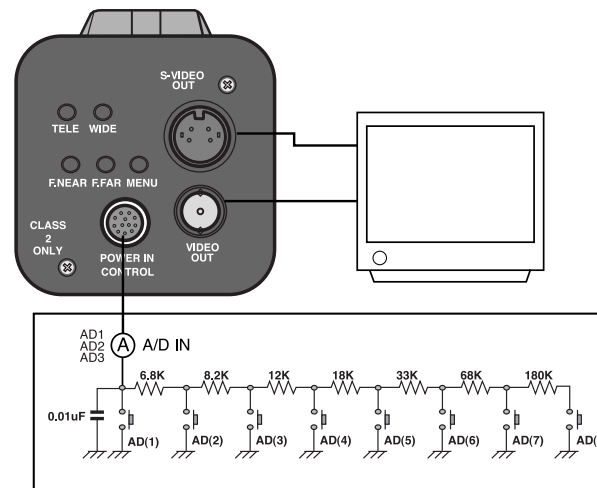

Operating Controls and Their Functions

Model: LVC-C553

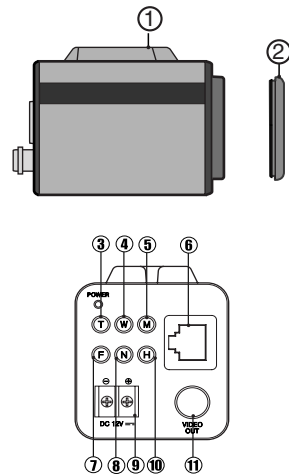

1. Tripod adapter

This adapter can also be attached on the bottom of the camera.

2. Lens mount cap

3. TELE Key

When push the TELE KEY, picture is telephoto

4. WIDE Key

When push the WIDE KEY, picture is wide angle

5. Menu Key

If you want to set up a diverse function, you can push this button.

6. Control JACK (RJ45)

Connect RS-422 interface

7. Focus Far Key

In a manual situation, focus get far.

8. Focus Near Key

In a manual situation, focus get near.

9. DC 12V screw terminal

Connect to an external power supply of DC 12V.

10. Hot Key

Use to day & night switching get mode.

11. Video output(BNC type)

Connect to the video in connector of a monitor.

Connections

Model: LVC-C553

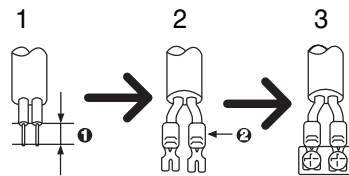

Power Connection

1. Remove the insulation on the power cable as illustrated.
2. Attach the terminal tips.
3. Connect to the 12V DC UL Listed, Class 2 Power Supply only on the camera.

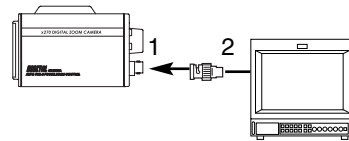

Connection the monitor

1. To VIDEO OUT
2. To Video input on the monitor

Control

Model: LVC-C553

Remote Control Lines are connected to RJ-45 socket as shown below.

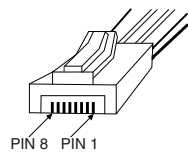
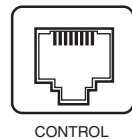

In case of RS-485 INTERFACE (Basic)

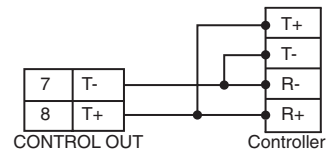

In case of Zoom/Focus DC control Interface(option)

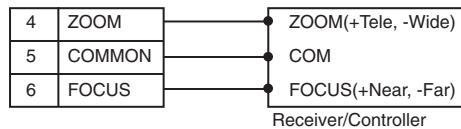

Voltage Range

+	Vcom + (+5~15V)
-	Vcom - (+5~15V)

MENU DESCRIPTIONS

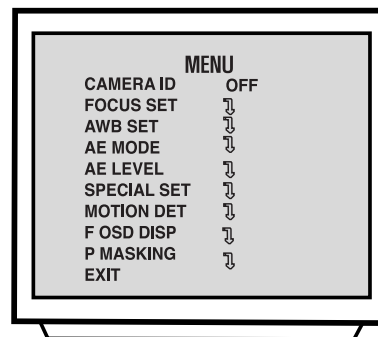

MENU	
CAMERA ID	OFF
FOCUS SET	→
AWB SET	→
AE MODE	→
AE LEVEL	→
SPECIAL SET	→
MOTION DET	→
F OSD DISP	→
P MASKING	→
EXIT	

Using TELE, WIDE, F. NEAR, F. FAR button

- **TELE** and **WIDE** are used for **UP** and **DOWN**.
- **FOCUS+** and **FOCUS-** are used for **INCREASE** and **DECREASE** the data.

CAMERA ID

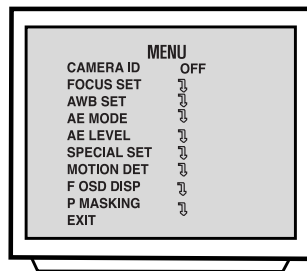

1. CAMERA ID

To connect a large number of camera , It can be assigned to identification number to each camera for camera control easily.

(OFF, 0 - 255: total numbers of ID are 256)

- It only can be set this function using ID commend.

To transfer ID Code of camera , In first byte at PC control.

Set the ID number of camera , and then the ID number display continuously.

FOCUS MODE SET

FOCUS	
FOCUS MODE	PUSH AUTO
FOCUS DIST	50CM
ZOOM START	X1
ZOOM END	X54
ZOOM SPEED	QUICK
ZTRK MODE	AUTO
INITIAL SET	ON
RETURN	↵

2. Focus Set:

2-1. Focus Mode Set

This function is for focus mode setting

- A) Set up "FOCUS SET" in main menu using Tele/Wide key.
Select the "FOCUS MODE" in submenu using Tele/Wide key. And then set the mode (Auto, Push auto, or Manual) using Focus key.

2-2. Focus Distance Set

This function is for selection of minimum shooting distance.

- A) Select the "FOCUS DIST" in submenu using Tele/Wide key.
B) Set the focus distance mode from 1cm to 5M. (1cm, 10cm, 50cm, 1M, 3M, 5M) using Focus key.

2-3. ZOOM START Set

This function is for selection of zoom start position.

- A) Select the "ZOOM START" in submenu using Tele/Wide key.
B) Set the Zoom start mode from x1 to x26 using Focus key.

FOCUS MODE SET

FOCUS	
FOCUS MODE	PUSH AUTO
FOCUS DIST	50CM
ZOOM START	X1
ZOOM END	X54
ZOOM SPEED	QUICK
ZTRK MODE	AUTO
INITIAL SET	ON
RETURN	↵

2-4. ZOOM END Set

This function is for selection of zoom end position.

- A) Select the "ZOOM END" in submenu using Tele/Wide key.
- B) Set the Zoom end mode using Focus key.
 - LVC-C503/C513/C533/C553: from (Zoom Start + 1) to X54
 - LVC-C500/C510: from (Zoom Start + 1) to X324

2-5. ZOOM SPEED Set

This function is for selection of zoom speed.

- A) Select the "ZOOM SPEED" in submenu using Tele/Wide key.
- B) Set the Zoom speed, Slow, Middle, Quick using Focus key.

2-6. ZOOM TRACKING MODE Set

This function is for selection of zoom tracking mode.

- A) Select the "ZTRK" in submenu using Tele/Wide Command,
- B) Set the Zoom tracking mode to Auto or Manual.

* Zoom tracking means focused zooming state.

FOCUS MODE SET

FOCUS	
FOCUS MODE	PUSH AUTO
FOCUS DIST	50CM
ZOOM START	X1
ZOOM END	X54
ZOOM SPEED	QUICK
ZTRK MODE	AUTO
INITIAL SET	ON
RETURN	↵

2-7. INITIAL SET

If initial mode set to ON, All FOCUS SET function is changed to the factory setting.

- A) Select the "INITIAL SET" in submenu using Tele/Wide key.
- B) Set the initial set mode to ON or OFF using Focus key.

2-8. RETURN TO MAIN MENU

This function is exit to main menu.

- A) Select the "RETURN" in submenu using Tele/Wide key.
- B) Set the return mode using Focus key.

AWB SET (Auto White Balance)

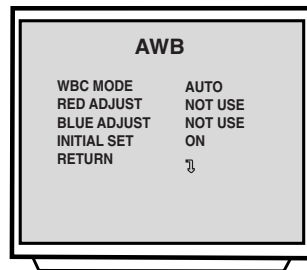

AWB	
WBC MODE	AUTO
RED ADJUST	NOT USE
BLUE ADJUST	NOT USE
INITIAL SET	ON
RETURN	→

3. AWB SET

3-1. WB Mode Set

This function is for changing the WB mode.

- A) Set up "AWB SET" in main menu using Tele/Wide key.
- B) Select the "WB MODE" in submenu using Tele/Wide key.
- C) Set the mode Auto, Push auto, Manual, Outdoor, Indoor using Focus key.

***WBC MODE: Use for changing White Balance Mode .**

- 1) AUTO: WB Range 2500°K ~ 9500°K .
- 2) PUSH AUTO: Set the AWB mode to Push Auto, then WB Mode is auto.

3-2. RED ADJUST Set

This function is available for Manual WB mode.

This mode is the adjustment of user option for special color.

- A) Select the "RED ADJUST" in submenu using Tele/Wide key.
- B) Adjust the level from (0-255 MANUAL) using Focus key.

AWB SET (Auto White Balance)

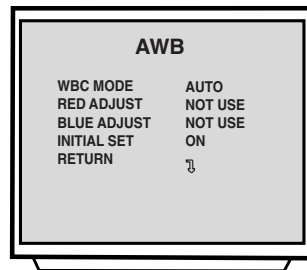

3-3. BLUE ADJUST Set

This function is available for Manual WB mode.

This mode is the adjustment of user option for special color.

- A) Select the "BLUE ADJUST" in submenu using Tele/Wide key.
- B) Adjust the level from (0-255 MANUAL) using Focus key.

3-4. PUSH AUTO

In case of PUSH AUTO WB mode.

Adjust the push auto mode ON, WB act automatically.

3-5. INITIAL SET

If initial mode set to ON, All AWB function is changed to the factory setting

- A) Select the "INITIAL SET" in submenu using Tele/Wide key.
- B) Set the initial set mode to ON or OFF using Focus key.

3-6. RETURN TO MAIN MENU

This function is exit to main menu.

- A) Select the "RETURN" in submenu. Using Tele/Wide key.
- B) Set the return mode using Focus key.

AE SET (Auto Exposure)

AE	
AE MODE	AUTO
IRIS ADJUST	AUTO
AGC ADJUST	AUTO
BRIGHTNESS	128
BACK LIGHT	AUTO
E SENSITIVE	OFF
FLICKERLESS	OFF
SHUTTER	AUTO
INITIAL SET	ON
RETURN	↵

4. AE SET

4-1. AE Mode Set

This function is for changing to AE mode.

- A) Set up "AE SET" in main menu using Tele/Wide key.
- B) Select the "AE MODE" in submenu using Tele/Wide key.
- C) Set the mode auto, IRIS MAN, SLOW MAN, SHUTTER MAN, Auto using Focus key

Note: SLOW MAN option is not available for LVC-C500, LVC-C510, and LVC-C530.

4-2. IRIS ADJUST Set

This function is available for IRIS MAN mode.

- A) Select the "IRIS ADJUST" in submenu using Tele/Wide key.
- B) Adjust the level from 0 to 255 using Focus key.

4-3. AGC ADJUST Set

This function is available for SLOW MAN mode / SHUTTER MAN mode .

- A) Select the "IRIS ADJUST" in submenu using Tele/Wide key.
- B) Adjust the level from 0 to 7 using Focus key.

AE SET (Auto Exposure)

AE	
AE MODE	AUTO
IRIS ADJUST	AUTO
AGC ADJUST	AUTO
BRIGHTNESS	128
BACK LIGHT	AUTO
E SENSITIVE	OFF
FLICKERLESS	OFF
SHUTTER	AUTO
INITIAL SET	ON
RETURN	↵

Note: WDR option is not available for LVC-C500, LVC-C510, and LVC-C530.

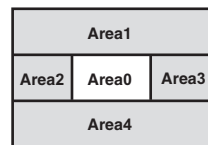

Auto BLC

4-4. BRIGHTNESS ADJUSTMENT Set

This function is available for AUTO mode.

- Select the "BRIGHTNESS" in submenu using Tele/Wide key.
- Adjust the level from 0 to 255 using Focus key.

4-5. BACKLIGHT Set

- Select the "BACKLIGHT" in submenu using Tele/Wide key.
- Set the mode OFF, ON, or AUTO, WDR using Focus key.

* WDR (Wide Dynamic Range): It makes possible to capture both high luminance and low luminance subject.

* Auto BLC (Auto back light compensation)

When a back light condition occurs in area1, area2, area3, or area4, the back light compensation is enable. When the back light condition disappears in that area, BLC is disable automatically. If do not want this mode, set to OFF

4-6. E SENSITIVE

This function is available for SLOW mode / AUTO mode.

- Select the "E SENSITIVE" in submenu using Tele/Wide key.
- Adjust the level from X1 FIX to X20 FIX using Focus key. (SLOW mode)
 - Adjust the level from X1 AUTO to X20 AUTO using Focus key. (AUTO mode)

AE SET (Auto Exposure)

AE	
AE MODE	AUTO
IRIS ADJUST	AUTO
AGC ADJUST	AUTO
BRIGHTNESS	128
BACK LIGHT	AUTO
E SENSITIVE	OFF
FLICKERLESS	OFF
SHUTTER	AUTO
INITIAL SET	ON
RETURN	↵

4-7. FLICKERLESS Set

This function is available for AUTO mode.

- A) Select the "FLICKERLESS" in submenu using Tele/Wide key.
- B) Set the mode OFF, ON using Focus key.

*** FLICKERLESS: Use for removing the flicker of picture**

ON: Remove the flicker

(In case of PAL System: Shutter Speed 1/120 sec).

4-8. SHUTTER SPEED Set

This function is available for AUTO mode / SHUTTER mode.

- A) Select the "SHUTTER" in submenu using Tele/Wide key.
- B) • Set the mode NORMAL, 1/120 - 1/50000 using Focus key.
(NTSC)
 - Set the mode NORMAL, 1/125 - 1/50000 using Focus key.
(PAL)

4-9. INITIAL SET

- A) Select the "INITIAL SET" in submenu using Tele/Wide Command.
- B) Set the initial set mode to ON or OFF using Focus key.

4-10. RETURN TO MAIN MENU

This function is exit to main menu.

- A) Select the "RETURN " in submenu using Tele/Wide key.
- B) Set the return mode using Focus key.

AE LEVEL (Auto Exposure)

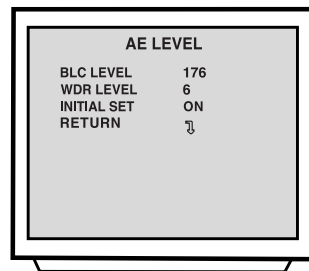

5-1. BLC LEVEL Set

This function is for change to BLC LEVEL.

- A) Select the "BLC LEVEL" in submenu using Tele/Wide key.
- B) Adjust the level from 0 to 255 using Focus key.

5-2. WDR LEVEL SET

This function is for change to WDR LEVEL.

- A) Select the "WDR LEVEL" in submenu using Tele/Wide key.
- B) Adjust the level from 0 to 15 using Focus key.

5-3. INITIAL SET

- A) Select the "INITIAL SET" in submenu using Tele/Wide Command,
- B) Set the initial set mode to ON or OFF using Focus key.

5-4. RETURN TO MAIN MENU

This function is exit to main menu.

- A) Select the "RETURN" in submenu using Tele/Wide key.
- B) Set the return mode using Focus key.

SPECIAL SET

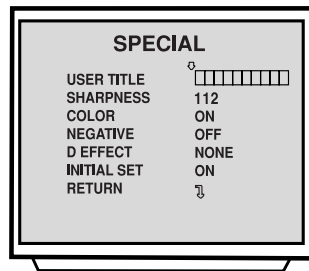

6. SPECIAL SET

6-1. User Title Set

This function is for custom title on screen display.

- A) Set "SPECIAL SET" in main menu using Tele/Wide key.
- B) Select the "USER TITLE" in submenu using Tele/Wide key.
- C) Set the position of title and set data using Tele/Wide, Focus key.

6-2. SHARPNESS ADJUST Set

- A) Select the "SHARPNESS" in submenu using Tele/Wide key.
- B) Adjust the level from 0 to 255 using Focus key.

6-3. COLOR Set

This mode is for B/W mode.

- A) Select the "COLOR" in submenu using Tele/Wide key.
- B) Select the mode ON, OFF using Focus key.

6-4. NEGATIVE Set

This mode is to change color and luminance to negative.

- A) Select the "NEGATIVE" in submenu using Tele/Wide key.
- B) Select the mode ON, OFF using Focus key.

SPECIAL SET

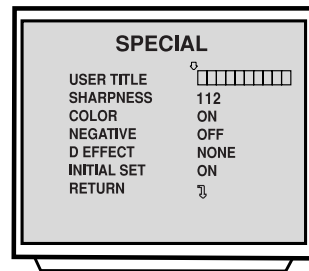

6-5. D EFFECT Set

This function is to scroll to mirror relevanced function.

- A) Select the "D EFFECT" in submenu using Tele/Wide key.
- B) Set the mode, none, mirror, v-flip, rotation using Focus key.

6-6. INITIAL SET

If initial mode set to ON, All SPECIAL functions are changed to the factory setting

- A) Select the "INITIAL SET" in submenu using Tele/Wide key.
- B) Set the initial set mode to ON or OFF Using Focus key.

6-7. RETURN TO MAIN MENU

This function is exit to main menu.

- A) Select the "RETURN" in submenu using Tele/Wide key.
- B) Set the return mode Using Focus key.

MOTION DET

MOTION	
DETECTION	ON
LEVEL SET	10
DAY/NIGHT	AUTO
INITIAL SET	ON
RETURN	↵

7. MOTION DETECTION SET

7-1. DETECTION Mode Set

- A) Set "MOTION" in main menu using Tele/Wide key.
- B) Select the "DETECTION" in submenu using Tele/Wide key.
- C) Set the mode ON, OFF using Focus key.

7-2. LEVEL ADJUST Set

This function is available for DETECTION mode.

- A) Select the "LEVEL SET" in submenu using Tele/Wide key.
- B) Adjust the level from 0 to 21 using Focus key.

7-3. DAY/NIGHT Set

This function is available for DETECTION mode.

- A) Select the "DAY/NIGHT" in submenu using Tele/Wide key.
 - B) Select a mode using Focus key (AUTO, DAY, NIGHT).
- Note: This function is fixed to "DAY" for model LVC-C500/C503.

7-4. INITIAL SET

If initial mode set to ON, All MOTION functions are changed to the factory setting

- A) Select the "INITIAL SET" in submenu using Tele/Wide key.
- B) Set the initial set mode to ON or OFF Using Focus key.

7-5. RETURN TO MAIN MENU

This function is exit to main menu.

- A) Select the "RETURN" in submenu using Tele/Wide key.
- B) Set the return mode Using Focus key.

F OSD DISP (Function On Screen Display)

F OSD	
FUNCTION	DISP ON
MOTION DET	DISP ON
CAMERA ID	DISP ON
ZOOM MAG	DISP ON
USER TITLE	DISP ON
INIT TITLE	DISP ON
INITIAL SET	ON
RETURN	↵

8. F OSD DISP

8-1. FUNCTION Set

- Set "F OSD" in main menu using Tele/Wide key.
- Select the mode what you want in submenu using Tele/Wide key.
- Set the display mode of OSD ON, OFF using Tele/Wide, FOCUS key.

***INITIAL SET and RETURN are the same as before procedure.**

P MASKING (Privacy Masking)

P MASKING	
AREA SEL	NONE
MASKING	OFF
P MODE SET	OFF
MOVE PT SEL	NONE
MOVE PT CNT	0
PM SET END	OFF
INI COLOR	1 COLOR 1
COLOR	COLOR 1
INITIAL SET	ON
RETURN	↵

9. P MASKING

9-1. AREA SEL

This function is to selecting to privacy masking area.

- Set "P MASKING" in main menu using Tele/Wide key.
- Select the "AREA SEL" in submenu using Tele/Wide key.
- Select the area from area 1 to area 8 using Focus key.

9-2. Masking

This function is available for MASKING mode.

- Select the "MASKING" in submenu using Tele/Wide key.
- Select the mode ON/OFF using Focus key.

9-3. P MODE SET

This function is available to go to the PRIVACY MASKING SETTING mode.

- Select the "P MODE SET" in submenu using Tele/Wide key.
- If PM SET END mode goes to ON, this menu automatically goes OFF.

9-4. MOVE PT SET

Select to point which wants to move.

- Select the "MOVE PT SET" in submenu using Tele/Wide key.
- Select the mode ALL X, ALL Y, LEFT X, LEFT Y, RIGHT X, RIGHT Y using focus key.

P MASKING (Privacy Masking)

P MASKING	
AREA SEL	NONE
MASKING	OFF
P MODE SET	OFF
MOVE PT SEL	NONE
MOVE PT CNT	0
PM SET END	OFF
INI COLOR	1 COLOR 1
COLOR	COLOR 1
INITIAL SET	ON
RETURN	↓

9-5. MOVE PT CNT

This function is available to move selected point in the MOVE PT SEL.

- A) When MOVE PT SEL is selected ALL* : Available to move area.
- B) When MOVE PT SEL is selected LEFT* or RIGHT* : Change the size of the area

9-6. PM SET END

Privacy Masking setting function is available to set OFF.

- A) Select the "PM SET END" in submenu using Tele/Wide key.
- B) If P MODE SET mode goes to ON, P MODE SET automatically goes OFF.

9-7. INI COLOR

This function is to selecting to color of initial masking.

- A) Select the "INI COLOR" in submenu using Tele/Wide key.
- B) Select the mode from color 1 to color 8 using focus key.

9-8. COLOR

After setting, select the masking color.

- A) Select the "COLOR" in submenu using Tele/Wide key.
- B) Select the mode from color 1 to color 8 using focus key.

P MASKING (Privacy Masking)

P MASKING	
AREA SEL	NONE
MASKING	OFF
P MODE SET	OFF
MOVE PT SEL	NONE
MOVE PT CNT	0
PM SET END	OFF
INI COLOR	I COLOR 1
COLOR	COLOR 1
INITIAL SET	ON
RETURN	↵

9-9. INITIAL SET :

A) Select the "INITIAL SET" in submenu using Tele/Wide Command,

B) Set the initial set mode to ON or OFF using Focus key.

9-10. RETURN TO MAIN MENU :

This function is exit to main menu.

A) Select the "RETURN " in submenu using Tele/Wide key.

B) Set the return mode using Focus key.

* You can not set "P MASKING" mode in the digital zoom position.

On Screen Display

Some of these functions will be displayed every time the camera is operated and then disappeared after 5 seconds.

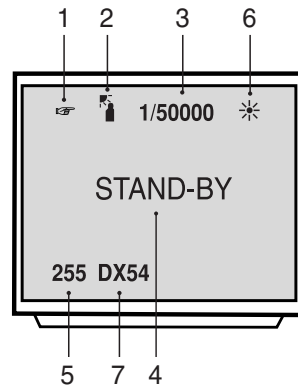

FUNCTION	OSD Format	Description
1. Focus Mode	Non display	Auto Mode
		Manual / push Auto Mode
2. Back Light	Non display	Back Light OFF
	"BL" display	BLC ON / Auto BLC Mode
3. Shutter Speed	Non display	Normal Shutter (PAL: 1/50)
	"Ff" display	Flickerless Mode
	1/120 * ⋮ 1/50,000	10 variable steps.
4. STAND-BY	Indicate the camera stand-by during the camera's power turning ON.	
5. CAMERA ID	According to write the identification number to each camera, Multi-point control is available (PC Control 000~255).	

* Shutter Speed 1/120 - 1/50000: NTSC

* Shutter Speed 1/125 - 1/50000: PAL

On Screen Display

FUNCTION	OSD Format	Description
6. WBC Mode		White Balance AUTO
	☼	WB Preset for INDOOR (3200°K)
	☼	Wb Preset for OUTDOOR (5100°K)
	M W	Manual WB Adjustment: In manual mode the HUE control is available (0 ~ 255).
7. ZOOM Display	P W	Push Auto White Balance: Turn this mode ON, the white trace automatically. Turn this mode OFF, preserve the white of final auto tracing action (Manual).
	DX 54	Digital Zoom mode (LVC-C503/C513/C533/553)
	DX 324	Digital Zoom mode (LVC-C500/C510/C530)
	X 27	Optical Zoom mode

Specifications

Image device	1/4" EXVIEW HAD CCD
	NTSC, High resolution : 811(H) X 508(V) 410K
	PAL, High resolution : 795 (H) X 596 (V) 470K
Horizontal resolution	Approx. 520 TV Line.
Lens	X 27 Zoom (F 1.5 (W), F 3.8 (T) f \approx 3.25 ~ 88.0 mm), Video AF
Digital Zoom Ratio	X 2: Basic (OFF at WDR mode) X 12: Basic (LVC-C500, LVC-C510, LVC-C530)
Minimum illumination (1/3 output)	Normal Mode : 1 Lux (F 1.5, Normal Shutter) Electronic Shutter Speed Mode : 0.01 Lux (X20 Field Accumulate) Night Mode : 0 Lux (Infrared ON)
S/N	More than 48dB
Scanning System	2:1 Interlace
Scanning Frequency(H)	15.734 kHz (NTSC), 15.625 kHz (PAL)
Scanning Frequency(V)	60Hz (NTSC), 50Hz (PAL)
Privacy Zones	8 area active programmable zones

Specifications are subject to change without notice.

Specifications

Focal Length	3.24mm (WIDE), 86mm (TELE)
OSD(On Screen Display)	English
Power requirement	DC 12V
Video output	Composite Output 75Ω Terminated / Y,C Separated
Power consumption	5.4W: LVC-C503, LVC-C513, LVC-C533, LVC-C553 5.1W: LVC-C500, LVC-C510, LVC-C530
operating temperature	0°C - 45°C
Operating Humidity	0% RH - 60% RH
Storage temperature	-20°C - 60°C, 0% RH - 85% RH
Dimensions	57mm(W) X 62.4mm(H) X 98.5mm(D)
Weight	500g

Specifications are subject to change without notice.

P/NO: 3834RS0075A

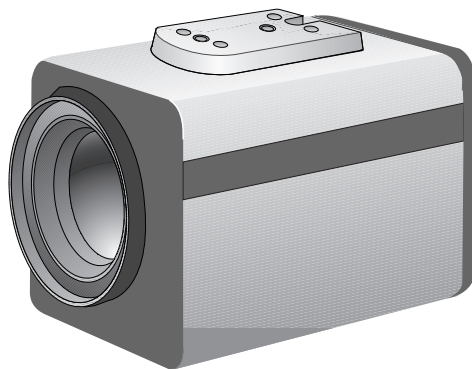

操作指南

LVC-C500
LVC-C503
LVC-C510
LVC-C513
LVC-C530
LVC-C533
LVC-C553

在您使用此摄像机之前，请完整阅读此操作指南以供参考。



	小心 电击危险请勿打开	
<p>小心：为了减少电击的危险，请勿拆下前盖（或后盖）内部没有任何用户可以维修的零部件。 如需维修，请联系专业维修人员。</p>		



此符号用于警示用户，产品外壳存在未绝缘的危险电压，会产生对人身造成电击的危险。



此符号用于提醒用户，随设备一起提供的印刷品中包含重要的操作和维护（维修）指南。

警告

为了防止电击事故，请不要将该产品暴露在雨中或潮湿的环境中。为了避免电击的危险，请不要打开机壳，如需维修，请联系专业维修人员。

接线方法应该符合美国国家电气规程 ANSI/NFPA 70 之规定。

规定声明 (U.S.A)

本产品经测试符合 FCC 第 15 部分有关 A 类数字设备的限制条件。这些限制条件是为提供合理的保护措施，防止在商业环境中安装设备时产生有害干扰而制定的。本产品会产生、使用和辐射无线电频率能量。如未正确安装和使用，可能对无线电通讯造成有害干扰。在住宅环境中使用此产品会产生有害干扰。在此情况下用户需要自行采取措施消除此干扰。

- 终端用户使用的此产品的电缆入口中提供了合适的导管引入装置、剔除装置或密封套。
- 小心：如果电池更换不当，则会有爆炸的危险。请使用同一型号或制造商建议的电池型号，请按照制造商的说明处置废旧电池。
- 绝缘线穿过的金属孔应当具有光滑、圆形的表面，或者应当是刷光的。

警告

本产品为 A 类产品。在住宅环境下使用本产品时，它可能会产生电磁干扰。在此情况下用户需要采取相应的措施。

内容和特点

目录

内容和特点	.3
安全操作注意事项	.4
操作控制及其功能	.5
电源输入 / 控制 / 外部键 (A/D IN)	.6-14
菜单说明	.15
摄像机 ID	.16
对焦模式设置	.17-19
AWB 设置	.20-21
AE 设置	.22-24
AE 级别	.25
特殊设置	.26-27
运动检测	.28
F OSD 显示	.29
P MASKING (保密掩盖)	.30-32
屏幕菜单显示 (OSD)	.33-34
规格	.35-36

特点

此电动变焦彩色摄像机是为监视系统专门设计的。

- 高分辨率、高灵敏度的 1/4 英寸 Exview/HAD/CCD (电荷耦合装置)
- 高倍数变焦镜头, 光学变焦 X 27
数码变焦 X 54 (LVC-C503/C513/C533/C553),
数码变焦 X 324 (LVC-C500/C510/C530)
- 自动对焦 / 自动白平衡
- DC 光圈控制自动曝光
- 白天 & 黑夜功能
- DSS (数字慢速快门): 可选
- WDR (宽动态范围): 可选
- 保密区域: 可选

安全操作注意事项

电源

此摄像机必须始终使用 12V DC 电源。

搬运摄像机

请注意不要将水或其它液体溅到摄像机内部，也不要让可燃性物品或金属物品掉入摄像机内。如果摄像机内部有杂质，则可能会导致摄像机故障或引发火灾或电击。

使用和存放地点

不要长时间观看过于明亮的物体（如灯具）。避免在以下环境中使用或存放此设备。

- 过热或过冷的地方（工作温度 0°C-45°C）
- 潮湿或有灰尘的地方
- 有雨的地方
- 有强烈振动的地方
- 靠近有强电磁辐射的地方，如收音机或电视发射机附近。

摄像机保养

- 使用吹风机将表面的灰尘或脏物吹掉。
- 请使用软布清洁机身。如果太脏，请使用带有少量中性清洁剂的软布清洁，然后擦干。
- 请不要使用挥发性溶剂，如稀释剂、酒精、苯和杀虫剂，它们会损坏表面或机身。

操作控制及其功能

型号: LVC-C500, LVC-C503,
LVC-C510, LVC-C513

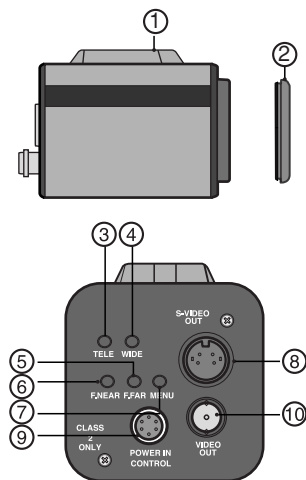

1. 三脚架转接器

此转接器还可以安装到摄像机的底部。

2. 镜头安装盖

3. TELE 键

当按 TELE KEY 时，图像为远距拍摄

4. WIDE 键

当按 WIDE KEY 时，图像为广角拍摄

5. 拉近焦距键

在手动操作时，将焦距拉近。

6. 拉远焦距

在手动操作时，将焦距拉远。

7. 菜单键

如果您要设置不同的功能，可按此键。

8. 视频输出 (S-Video 型)

连接到监视器的 S-Video 输入接口。

9. 摄像机控制 JACK 接口 (6 针 DIN JACK 型)

- 连接到外部电压控制器
- 您可以通过此接口为摄像机供电。(DC12V)

10. 视频输出 (BNC 型)

连接到监视器的视频输入接口。

电源输入/控制

型号: LVC-C500, LVC-C503,
LVC-C510, LVC-C513

您可以通过摄像机背面的针形端子调节焦距和变焦。

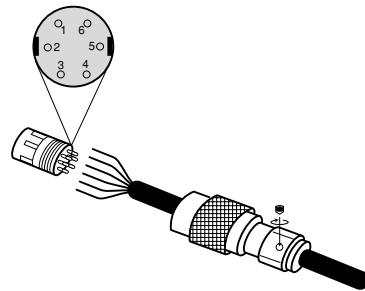

JK301		
1	变焦	} 变焦 & 焦距 DC 控制
2	对焦	
3	AD1	→ A/D KEY 1 输入
4	公用	→ 共地变焦 & 对焦
5	接地	→ 通用地
6	12V	← 电源输入 12V

* 白色	
1	绿色
2	白色
3	褐色(蓝色)
4	黄色
5	黑色
6	红色

* 为电缆颜色。(如果提供)
调节管脚 1 和管脚 2 的电压

管脚号	1	2
RATE	±6V	±6V

LIMIT	+	3V ~ 13V
	-	-3V ~ -13V

外部键 (A/D IN)

型号: LVC-C500, LVC-C503,
LVC-C510, LVC-C513

线控示意图

编号	功能
AD1(1)	白天 & 黑夜开/关
AD1(2)	菜单开/关
AD1(3)	远景或菜单上移
AD1(4)	广角或菜单下移
AD1(5)	负 / 正
AD1(6)	拉近焦距或改变菜单
AD1(7)	拉远焦距或改变菜单
AD1(8)	强制自动模式: 自动 非强制自动模式: 在自动和手动之间滚动

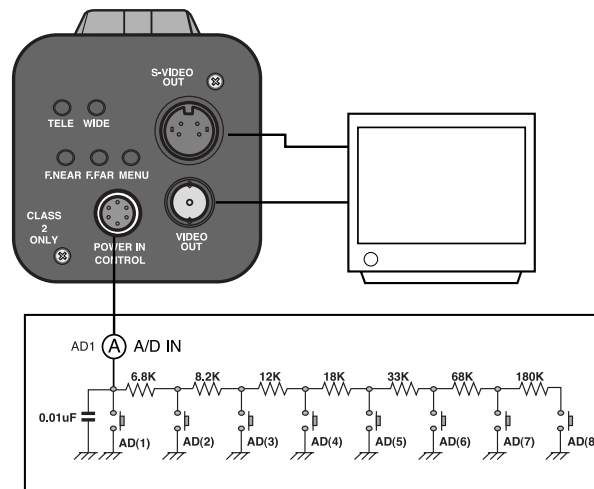

操作控制及其功能

型号: LVC-C530, LVC-C533

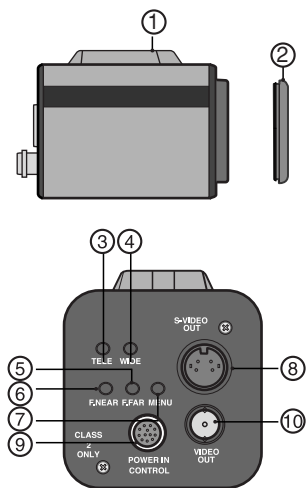

8

1. 三脚架转接器

此转接器还可以安装到摄像机的底部。

2. 镜头安装盖

3. TELE键

当按 TELE KEY 时，图像为远距拍摄

4. WIDE键

当按 WIDE KEY 时，图像为广角拍摄

5. 拉近焦距键

在手动操作时，将焦距拉近。

6. 拉远焦距

在手动操作时，将焦距拉远。

7. 菜单键

如果您要设置不同的功能，可按此键。

8. 视频输出 (S-Video 型)

连接到监视器的 S-Video 输入接口。

9. 摄像机控制 JACK 接口 (12 针 DIN JACK 型)

• 连接到外部电压控制器

• 您可以通过此接口为摄像机供电。(DC12V)

10. 视频输出 (BNC 型)

连接到监视器的视频输入接口。

电源输入/控制

型号: LVC-C530, LVC-C533

您可以通过摄像机背面的针形端子调节焦距和变焦。

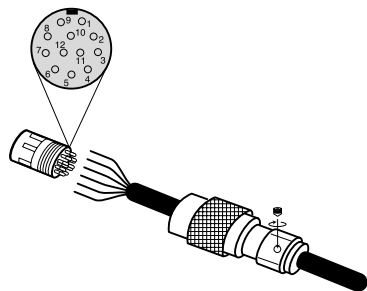

JK301		
1	TD	→ 用于 RS-232C 发送端口
2	RD	← 用于 RS-232C 接收端口
3	公用	
4	对焦	} 变焦 & 焦距 DC 控制
5	变焦	
6	接地	→ 通用地
7	RMC	→ 遥控输入
8	报警输出	→ 用于运动检测脉冲输出
9	12V	← 电源输入 12V
10	AD1	→ A/D KEY 1 输入
11	AD2	→ A/D KEY 2 输入
12	AD3	→ A/D KEY 3 输入

* 白色	
1	黄色
2	橙色
3	褐色
4	黑色
5	灰色
6	蓝色
7	绿色
8	白色
9	红色
10	浅褐色
11	紫色
12	粉红色

* 为电缆颜色。(如果提供)

电源输入/控制

型号: LVC-C530, LVC-C533

• RS232S 连接

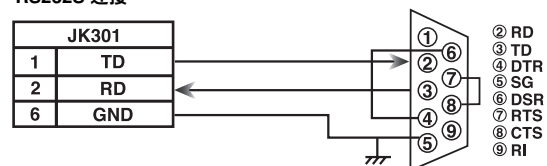

• 变焦 & 焦距 DC 控制连接

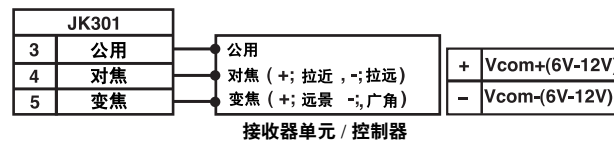

• 报警输出 (运动检测输出) 脉冲条件

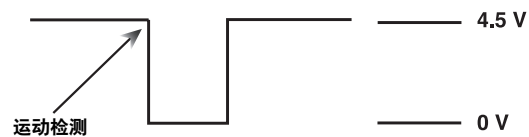

外部键 (A/D IN)

线控示意图

型号: LVC-C530, LVC-C533

编号	功能
AD1(1)	白天 & 黑夜开/关
AD1(2)	菜单
AD1(3)	远景
AD1(4)	广角
AD1(6)	鱼/正
AD1(6)	拉近焦距
AD1(7)	拉远焦距
AD1(8)	强制自动模式, 自动 非强制自动模式, 在自动和手动之间滚动
编号	功能
AD2(1)	键位
AD2(2)	初始设置
AD2(3)	快门速度
AD2(4)	闪光灯开/关
AD2(5)	颜色开/关
AD2(6)	数码变焦开/关
AD2(7)	C530: 鱼/正 C533: 数码变焦
AD2(8)	Key not
编号	功能
AD3(1)	Key not
AD3(2)	预设开/关
AD3(3)	预设 1
AD3(4)	预设 2
AD3(5)	NC
AD3(6)	NC
AD3(7)	NC
AD3(8)	NC

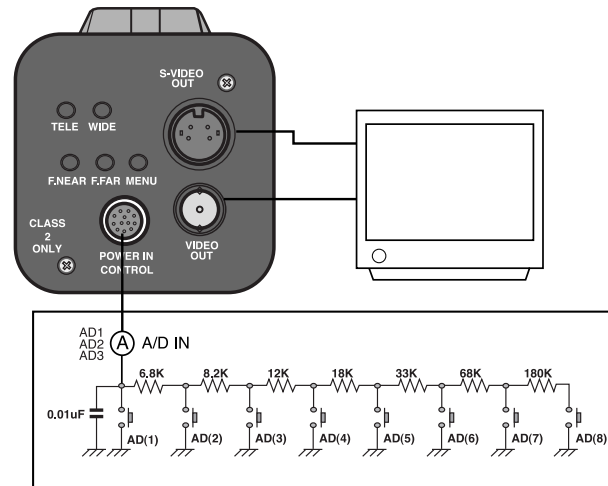

操作控制及其功能

型号: LVC-C553

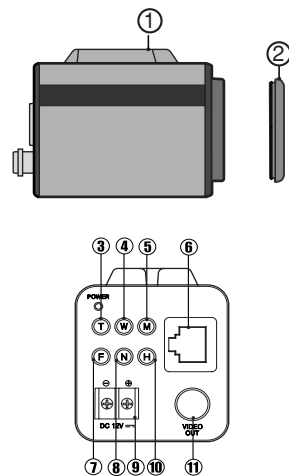

1. 三脚架转接器

此转接器还可以安装到摄像机的底部。

2. 镜头安装盖

3. TELE键

当按 TELE KEY 时，图像为远距拍摄

4. WIDE键

当按 WIDE KEY 时，图像为广角拍摄

5. 菜单键

如果您要设置不同的功能，可按此键。

6. 控制插孔 (RJ45)

连接 RS-422 接口

7. 拉近焦距

在手动操作时，将焦距拉近。

8. 拉近焦距键

在手动操作时，将焦距拉近。

9. DC 12V 螺丝端子

连接到 DC 12V 外部电源。

10. 热键

使用此键切换白天 & 黑夜模式。

11. 视频输出 (BNC 型)

连接到监视器的视频输入接口。

连接

型号: LVC-C553

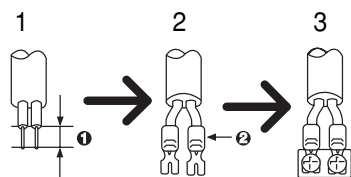

电源连接

1. 如图所示去掉电源线外面的绝缘层。
2. 装上端子头。
3. 连接 12V DC UL Listed、Class 2 电源到摄像机。

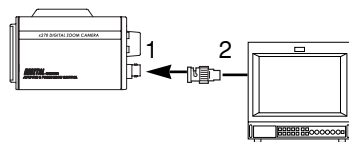

连接监视器

1. 到 VIDEO OUT
2. 到监视器上的视频输入

控制

型号: LVC-C553

遥控线连接到下面的 RJ-45 插孔。

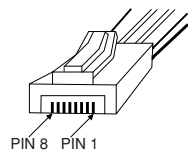
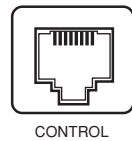

对于 RS-485 接口 (基本)

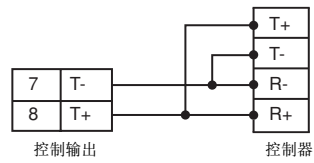

对于变焦/对焦 DC 控制接口 (可选)

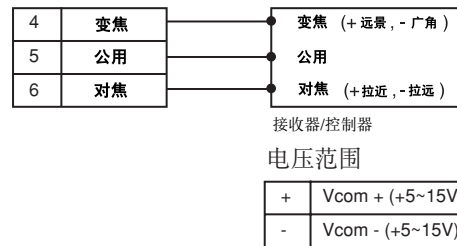

菜单说明

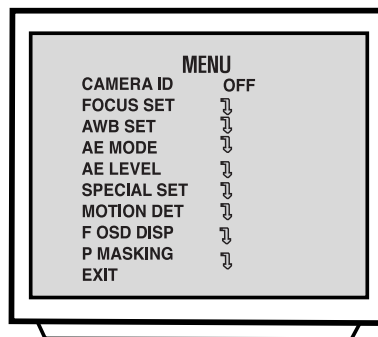

使用 TELE、WIDE、F. NEAR、F. FAR 按钮

- **TELE** (远摄) 和 **WIDE** (广角) 用于 **UP** (拉近) 和 **DOWN** (拉远)。
- **FOCUS+** (拉长焦距) 和 **FOCUS-** (拉近减少) 用于 **INCREASE** (增加) 和 **DECREASE** (减少) 数据。

摄像机 ID

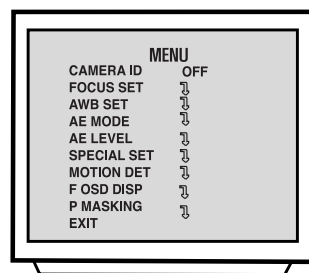

1. 摄像机 ID

当连接多台摄像机时，可以为每台摄像机指定一个识别码，这样就可以更容易的对每台摄像机进行控制。

(OFF, 0 - 255: ID 总数为 256)

- 只能使用推荐的 ID 来设置此功能。

要发送摄像机的 ID 代码，使用 PC 控制的第一个字节。
设置摄像机的 ID 编号，然后 ID 编号将连续显示。

对焦模式设置

FOCUS	
FOCUS MODE	PUSH AUTO
FOCUS DIST	50CM
ZOOM START	X1
ZOOM END	X54
ZOOM SPEED	QUICK
ZTRK MODE	AUTO
INITIAL SET	ON
RETURN	↵

2. 对焦设置：

2-1. 对焦模式设置

此功能用于设置对焦模式

- A) 使用 Tele/Wide 键在主菜单中设置 “FOCUS SET”。
使用 Tele/Wide 键选择子菜单中的 “FOCUS MODE”。然后
使用对焦键设置模式 (Auto(自动)、 Push auto(强制自动)、
Manual (手动))。

2-2. 对焦距离设置

此功能用于选择最小拍摄距离。

- A) 使用 Tele/Wide 键选择子菜单中的 “FOCUS DIST”。
B) 使用对焦键在 1cm 到 5M 之间设置对焦距离模式 (1cm,
10cm, 50cm, 1M, 3M, 5M)。

2-3. 变焦开始设置

此功能用于选择变焦开始位置。

- A) 使用 Tele/Wide 键选择子菜单中的 “ZOOM START”。
B) 使用对焦键在 x1 到 x26 之间设置变焦开始模式。

对焦模式设置

FOCUS	
FOCUS MODE	PUSH AUTO
FOCUS DIST	50CM
ZOOM START	X1
ZOOM END	X54
ZOOM SPEED	QUICK
ZTRK MODE	AUTO
INITIAL SET	ON
RETURN	↵

2-4. 变焦结束设置

此功能用于选择变焦结束位置。

- A) 使用 Tele/Wide 键选择子菜单中的“ZOOM END”。
- B) 使用对焦键设置变焦结束模式。
 - LVC-C503/C513/C533/C553:从(变焦开始+1)到 X54
 - LVC-C500/C510:从(变焦开始+1)到 X324

2-5. 变焦速度设置

此功能用于选择变焦速度。

- A) 使用 Tele/Wide 键选择子菜单中的“ZOOM SPEED”。
- B) 使用对焦键设置变焦速度, Slow (低)、Middle (中)、Quick (快)。

2-6. 变焦跟踪模式设置

此功能用于选择变焦跟踪模式。

- A) 使用 Tele/Wide 命令选择子菜单中的“ZTRK”。
- B) 将变焦跟踪模式设置为 Auto (自动) 或 Manual (手动)。

* 变焦跟踪指聚焦变焦状态。

对焦模式设置

FOCUS	
FOCUS MODE	PUSH AUTO
FOCUS DIST	50CM
ZOOM START	X1
ZOOM END	X54
ZOOM SPEED	QUICK
ZTRK MODE	AUTO
INITIAL SET	ON
RETURN	↓

2-7. 初始设置

如果初始模式设为 ON (开), 所有 FOCUS SET (对焦设置) 功能将被改变到出厂设置。

- A) 使用 Tele/Wide 键选择子菜单中的 “INITIAL SET”。
- B) 使用对焦键将初始模式设为 ON 或 OFF。

2-8. 返回主菜单

此功能用于退出主菜单。

- A) 使用 Tele/Wide 键选择子菜单中的 “RETURN”。
- B) 使用对焦键设置返回模式。

AWB 设置 (自动白平衡)

AWB	
WBC MODE	AUTO
RED ADJUST	NOT USE
BLUE ADJUST	NOT USE
INITIAL SET	ON
RETURN	↓

3. 自动白平衡设置

3-1. 白平衡模式设置

此功能用于修改白平衡模式。

- A) 使用 Tele/Wide 键在主菜单中设置 “AWB SET”。
- B) 使用 Tele/Wide 键选择子菜单中的 “WB MODE”。
- C) 使用对焦键设置模式 Auto(自动)、Push auto(强制自动)、Manual(手动)、Outdoor(室外)、Indoor(室内)。

***WBC MODE: 用于修改白平衡模式。**

- 1) AUTO: 白平衡范围 2500 °K ~ 9500 °K。
- 2) PUSH AUTO: 将 AWB 模式设为 Push Auto (强制自动), 则白平衡模式会自动调整。

3-2. 红色调整设置

此功能用于 Manual WB (手动白平衡) 模式。

此模式是对特殊颜色用户选项的调整。

- A) 使用 Tele/Wide 键选择子菜单中的 “RED ADJUST”。
- B) 使用对焦键调节值大小 (0-255 MANUAL)。

AWB 设置 (自动白平衡)

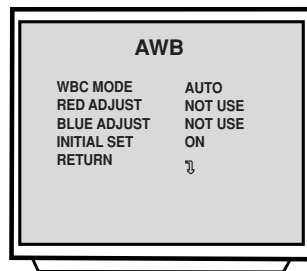

3-3. 蓝色调整设置

此功能用于 Manual WB (手动白平衡) 模式。
此模式是对特殊颜色用户选项的调整。

- A) 使用 Tele/Wide 键选择子菜单中的 “BLUE ADJUST”。
- B) 使用对焦键调节值大小 (0-255 MANUAL)。

3-4. PUSH AUTO (强制自动)

在 PUSH AUTO WB 模式下。

将强制自动模式设为 ON, WB 会自动执行。

3-5. 初始设置

如果初始模式设为 ON (开), 所有 AWB (自动白平衡) 功能将被改变到出厂设置。

- A) 使用 Tele/Wide 键选择子菜单中的 “INITIAL SET”。
- B) 使用对焦键将初始模式设为 ON 或 OFF。

3-6. 返回主菜单

此功能用于退出主菜单。

- A) 使用 Tele/Wide 键选择子菜单中的 “RETURN”。
- B) 使用对焦键设置返回模式。

AE 设置 (自动曝光)

AE	
AE MODE	AUTO
IRIS ADJUST	AUTO
AGC ADJUST	AUTO
BRIGHTNESS	128
BACK LIGHT	AUTO
E SENSITIVE	OFF
FLICKERLESS	OFF
SHUTTER	AUTO
INITIAL SET	ON
RETURN	↵

4. 自动均衡设置

4-1. 自动均衡模式设置

此功能用于修改自动均衡模式。

- A) 使用 Tele/Wide 键在主菜单中设置 “AE SET”。
 - B) 使用 Tele/Wide 键选择子菜单中的 “AE MODE”。
 - C) 使用对焦键设置模式为 IRIS MAN、SLOW MAN、SHUTTER MAN。
- 注意：SLOW MAN 选项不适用于 LVC-C500、LVC-C510 和 LVC-C530。

4-2. 光圈调整设置

此功能用于 IRIS MAN 模式。

- A) 使用 Tele/Wide 键选择子菜单中的 “IRIS ADJUST”。
- B) 使用对焦键在 0 到 255 中调整设置。

4-3. 自动增益控制调整设置

此功能用于 SLOW MAN/SHUTTER MAN 模式。

- A) 使用 Tele/Wide 键选择子菜单中的 “IRIS ADJUST”。
- B) 使用对焦键在 0 到 7 中调整设置。

AE 设置 (自动曝光)

AE	
AE MODE	AUTO
IRIS ADJUST	AUTO
AGC ADJUST	AUTO
BRIGHTNESS	128
BACK LIGHT	AUTO
E SENSITIVE	OFF
FLICKERLESS	OFF
SHUTTER	AUTO
INITIAL SET	ON
RETURN	↵

注意: WDR 选项不适用于 LVC-C500、LVC-C510 和 LVC-C530。

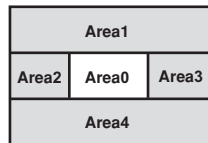

自动 BLC

4-4. 亮度调整设置

此功能用于 **AUTO (自动) 模式**。

- A) 使用 Tele/Wide 键选择子菜单中的 “BRIGHTNESS”。
- B) 使用对焦键在 0 到 255 中调整设置。

4-5. 背光设置

- A) 使用 Tele/Wide 键选择子菜单中的 “BACKLIGHT”。
 - B) 使用对焦键设置模式为 OFF、ON 或 ATUO, WDR。
- * WDR (宽动态范围): 用来捕捉高亮度或低亮度物体。

* 自动 BLC (自动背光补偿)

W当区域 1、区域 2、区域 3 或区域 4 中的背光满足条件时，可使用背光补偿。当此区域中的背光条件消失时，BLC 自动停用。如果不需要此模式，将其设为 OFF。

4-6. 无闪烁设置

此功能用于 **SLOW 模式 / AUTO 模式**。

- A) 使用 Tele/Wide 键选择子菜单中的 “E SENSITIVE”。
- B) • 使用对焦键在 X1 FIX 到 X20 FIX 之间设置。(SLOW 模式)
 - 使用对焦键在 X1 AUTO 到 X20 AUTO 之间设置。(AUTO 模式)

AE 设置 (自动曝光)

AE	
AE MODE	AUTO
IRIS ADJUST	AUTO
AGC ADJUST	AUTO
BRIGHTNESS	128
BACK LIGHT	AUTO
E SENSITIVE	OFF
FLICKERLESS	OFF
SHUTTER	AUTO
INITIAL SET	ON
RETURN	↵

4-7. 无闪烁设置

此功能用于 **AUTO (自动) 模式**。

- A) 使用 Tele/Wide 键选择子菜单中的 “FLICKERLESS”。
- B) 使用对焦键设置模式为 OFF、ON。

* **FLICKERLESS (无闪烁)**: 用于消除图像闪烁

ON (开): 去除闪烁

(对于 PAL 制式: 快门速度 1/120 秒)。

4-8. 快门速度设置

此功能用于 **AUTO 模式 / SHUTTER 模式**。

- A) 使用 Tele/Wide 键选择子菜单中的 “SHUTTER”。
- B) • 使用对焦键设置模式为 NORMAL, 1/120 - 1/50000。(NTSC)
 - 使用对焦键设置模式为 NORMAL, 1/125 - 1/50000。(PAL)

4-9. 初始设置

- A) 使用 Tele/Wide 键选择子菜单中的 “INITIAL SET”。
- B) 使用对焦键将初始模式设为 ON 或 OFF。

4-10. 返回主菜单

此功能用于 **退出主菜单**。

- A) 使用 Tele/Wide 键选择子菜单中的 “RETURN”。
- B) 使用对焦键设置返回模式。

AE 级别 (自动曝光)

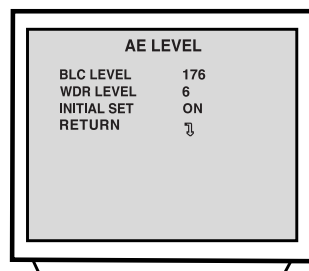

5-1. 背光补偿级别设置

此功能用于修改 BLC LEVEL。

- A) 使用 Tele/Wide 键选择子菜单中的“BLC LEVEL”。
- B) 使用对焦键在 0 到 255 之间设置。

5-2. 宽动态范围级别设置

此功能用于修改 WDR LEVEL。

- A) 使用 Tele/Wide 键选择子菜单中的“WDR LEVEL”。
- B) 使用对焦键在 0 到 15 之间设置。

5-3. 初始设置

- A) 使用 Tele/Wide 键选择子菜单中的“INITIAL SET”。
- B) 使用对焦键将初始模式设为 ON 或 OFF。

5-4. 返回主菜单

此功能用于退出主菜单。

- A) 使用 Tele/Wide 键选择子菜单中的“RETURN”。
- B) 使用对焦键设置返回模式。

特殊设置

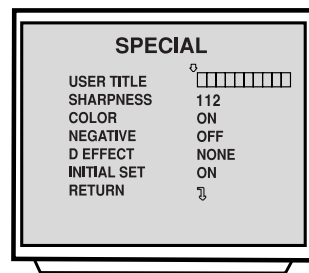

6. 特殊设置

6-1. 用户标题设置

此功能用于在屏幕中显示自定义标题。

- A) 使用 Tele/Wide 键在主菜单中设置 “SPECIAL SET”。
- B) 使用 Tele/Wide 键选择子菜单中的 “USER TITLE”。
- C) 使用 Tele / Wide 和对焦键设置标题位置和数据。

6-2. 清晰度调整设置

- A) 使用 Tele/Wide 键选择子菜单中的 “SHARPNESS”。
- B) 使用对焦键在 0 到 225 之间设置。

6-3. 颜色设置

此模式用于黑白模式。

- A) 使用 Tele/Wide 键选择子菜单中的 “COLOR”。
- B) 使用对焦键设置模式为 ON、OFF。

6-4. 负值设置

此模式用于将颜色和亮度改变到负值。

- A) 使用 Tele/Wide 键选择子菜单中的 “NEGATIVE”。
- B) 使用对焦键设置模式为 ON、OFF。

特殊设置

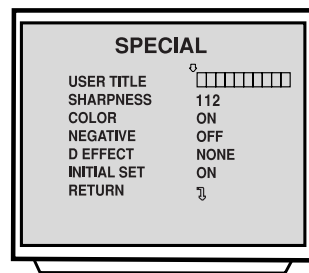

6-5. D 效果设置

通过此功能滚动以显示相关功能。

- A) 使用 Tele/Wide 键选择子菜单中的 “D EFFECT”。
- B) 使用对焦键设置 mode、none、mirror、v-flip、rotation。

6-6. 初始设置

如果初始模式设为 ON (开), 所有 SPECIAL (特殊) 功能将被改变到出厂设置。

- A) 使用 Tele/Wide 键选择子菜单中的 “INITIAL SET”。
- B) 使用对焦键将初始模式设为 ON 或 OFF。

6-7. 返回主菜单

此功能用于退出主菜单。

- A) 使用 Tele/Wide 键选择子菜单中的 “RETURN”。
- B) 使用对焦键设置返回模式。

运动检测

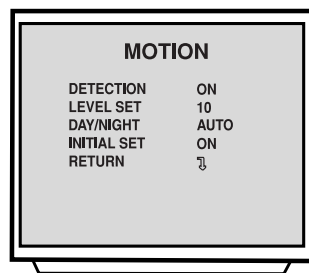

7. 运动检测设置

7-1. 检测模式设置

- A) 使用 Tele/Wide 键在主菜单中设置 “MOTION”。
- B) 使用 Tele/Wide 键选择子菜单中的 “DETECTION”。
- C) 使用对焦键设置模式为 ON、OFF。

7-2. 级别调整设置

此功能用于 DETECTION ON 模式。

- A) 使用 Tele/Wide 键选择子菜单中的 “LEVEL SET”。
- B) 使用对焦键在 0 到 21 之间设置。

7-3. 白天/夜晚设置

此功能用于 DETECTION 模式。

- A) 使用 Tele/Wide 键选择子菜单中的 “DAY/NIGHT”。
 - B) 使用对焦键选择一种模式 (AUTO, DAY, NIGHT)。
- 注意：在 LVC-C500/C503 型号中，此功能固定为 “DAY”。

7-4. 初始设置

如果初始模式设为 ON (开)，所有 MOTION (运动) 功能将被改变到出厂设置。

- A) 使用 Tele/Wide 键选择子菜单中的 “INITIAL SET”。
- B) 使用对焦键将初始模式设为 ON 或 OFF。

7-5. 返回主菜单

此功能用于退出主菜单。

- A) 使用 Tele/Wide 键选择子菜单中的 “RETURN”。
- B) 使用对焦键设置返回模式。

F OSD 显示 (屏幕显示功能)

F OSD	
FUNCTION	DISP ON
MOTION DET	DISP ON
CAMERA ID	DISP ON
ZOOM MAG	DISP ON
USER TITLE	DISP ON
INIT TITLE	DISP ON
INITIAL SET	ON
RETURN	↵

8. F OSD 显示

8-1. 功能设置

- A) 使用 Tele/Wide 键在主菜单中设置 “F OSD”。
- B) 使用 Tele/Wide 键在子菜单中选择您所需的模式。
- C) 使用 Tele / Wide 键和 FOCUS 键设置 OSD ON、OFF 的显示模式。

*INITIAL SET 和 RETURN 的步骤与前面的步骤相同。

P MASKING (保密掩盖)

P MASKING	
AREA SEL	NONE
MASKING	OFF
P MODE SET	OFF
MOVE PT SEL	NONE
MOVE PT CNT	0
PM SET END	OFF
INI COLOR	I COLOR 1
COLOR	COLOR 1
INITIAL SET	ON
RETURN	↵

9. 保密掩盖

9-1. 区域选择

此功能用于选择保密掩盖区域。

- 使用 Tele/Wide 键在主菜单中设置 “P MASKING”。
- 使用 Tele/Wide 键选择子菜单中的 “AREA SEL”。
- 使用对焦键在区域 1 到区域 8 中选择区域。

9-2. 掩盖

此功能用于 MASKING 模式。

- 使用 Tele/Wide 键选择子菜单中的 “MASKING”。
- 使用对焦键设置模式为 ON、OFF。

9-3. 保密模式设置

此功能可转到 PRIVACY MASKING SETTING (保密掩盖设置) 模式。

- 使用 Tele/Wide 键选择子菜单中的 “P MODE SET”。
- 如果 PM SET END 模式转为 ON，此菜单自动转为 OFF。

9-4. 移动点设置

选择要移动的点。

- 使用 Tele/Wide 键选择子菜单中的 “P MODE SET”。
- 使用对焦键选择 ALL X、ALL Y、LEFT X、LEFT Y、RIGHT X、RIGHT Y。

P MASKING (保密掩盖)

P MASKING	
AREA SEL	NONE
MASKING	OFF
P MODE SET	OFF
MOVE PT SEL	NONE
MOVE PT CNT	0
PM SET END	OFF
INI COLOR	I COLOR 1
COLOR	COLOR 1
INITIAL SET	ON
RETURN	↓

9-5. MOVE PT CNT

此功能可移动 MOVE PT SEL 中的选定点。

A) 当 MOVE PT SEL 选择为 ALL* 时: 可移动区域。

B) 当 MOVE PT SEL 选择为 LEFT* 或 RIGHT* 时: 改变区域大小

9-6. 保密掩盖设置结束

保密掩盖设置功能可设为 OFF。

A) 使用 Tele/Wide 键选择子菜单中的 “PM SET END”。

B) 如果 PM SET END 模式转为 ON, 则 P MODE SET 自动转为 OFF。

9-7. 初始颜色

此功能用于选择初始掩盖的颜色。

A) 使用 Tele/Wide 键选择子菜单中的 “INI COLOR”。

B) 使用对焦键从颜色 1 到颜色 8 中选择模式。

9-8. 颜色

设置完成后, 选择掩盖颜色。

A) 使用 Tele/Wide 键选择子菜单中的 “COLOR”。

B) 使用对焦键从颜色 1 到颜色 8 中选择模式。

P MASKING (保密掩盖)

P MASKING	
AREA SEL	NONE
MASKING	OFF
P MODE SET	OFF
MOVE PT SEL	NONE
MOVE PT CNT	0
PM SET END	OFF
INI COLOR	I COLOR 1
COLOR	COLOR 1
INITIAL SET	ON
RETURN	↵

9-9. 初始设置 :

- A) 使用 Tele/Wide 键选择子菜单中的 “INITIAL SET”。
- B) 使用对焦键将初始模式设为 ON 或 OFF。

9-10. 返回主菜单 :

此功能用于退出主菜单。

- A) 使用 Tele/Wide 键选择子菜单中的 “RETURN”。
- B) 使用对焦键设置返回模式。

* 在数码变焦位置您不能设置 “P MASKING” 模式。

屏幕菜单显示 (OSD)

以下某些功能在操作摄像机时会在屏幕上显示, 5 秒钟后消失。

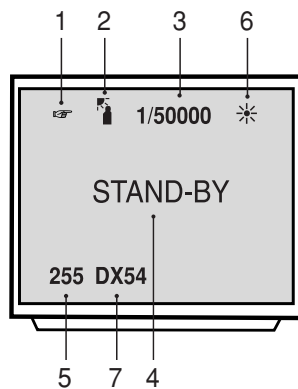

功能	OSD 格式	说明
1. 对焦模式	无显示	自动模式
		手动 / 强制自动模式
2. 背光	无显示	背光关闭
	"BL"显示	背光补偿开 / 自动背光补偿模式
3. 快门速度	无显示	普通快门 (PAL: 1/50)
	"Ff"显示	无闪烁模式
	1/120 * ⋮ 1/50,000	10 步
4. 待机	在电源打开过程中摄像机处于待机状态。	
5. 摄像机 ID	对每台摄像机设定识别码, 可进行多点控制 (PC 控制 000~255)。	

* 快门速度 1/120 - 1/50000 : NTSC

* 快门速度 1/125 - 1/50000 : PAL

屏幕菜单显示 (OSD)

功能	OSD 格式	说明
6. 白平衡控制模式		自动白平衡
	⚡	室内白平衡预设 (3200°K)
	⚡	室外白平衡预设 (5100°K)
	M _w	手动白平衡调整, 在手动模式下可使用 HUE 控制 (0 ~ 255)。
7. 变焦显示	P _w	强制自动白平衡, 此模式打开时, 白平衡自动调整。此模式关闭时, 保留最后自动追踪的白平衡 (手动)。
	DX 54	数码变焦模式 (LVC-C503/C513/C533/553)
	DX 324	数码变焦模式 (LVC-C500/C510/C530)
	X 27	光学变焦模式

规格

成像设备	1/4" EXVIEW HAD CCD NTSC, 高分辨率: 811(H) X 508(V) 410K PAL, 高分辨率: 795 (H) X 596 (V) 470K
水平分辨率	大约 .520 TV Line
镜头	X 27 变焦 (F 1.5 (W), F 3.8 (T) f= 3.25 ~ 88.0 mm), Video AF
数码变焦	X 2: 基本 (WDR 模式下 OFF) X 12: 基本 (LVC-C500, LVC-C510, LVC-C530)
最小照明 (1/3 输出)	普通模式: 1 Lux (F 1.5, 普通快门) 电子快门速度模式: 0.01 Lux (X20 场积累) 白天模式: 0 Lux (红外开)
信噪比	大于 48dB
扫描系统	2:1 隔行
扫描频率 (H)	15.734 kHz (NTSC), 15.625 kHz (PAL)
扫描频率 (V)	60Hz (NTSC), 50Hz (PAL)
保密区域	8 个区域激活可编程区域

规格若有更改恕不另行通知。

规格

焦距	3.24mm (广角), 86mm (远景)
屏幕菜单显示 (OSD)	英语
电源要求	DC 12V
视频输出	复合输出75Ω 电阻 / Y,C 独立
功耗	5.4W: LVC-C503, LVC-C513, LVC-C533, LVC-C553 5.1W: LVC-C500, LVC-C510, LVC-C530
工作温度	0°C - 45°C
工作湿度	0% RH - 60% RH
储存温度	-20°C - 60°C, 0% RH - 85% RH
尺寸	57mm(W) X 62.4mm(H) X 98.5mm(D)
重量	500g

规格若有更改恕不另行通知。

P/NO: 3834RS0075A

Free Manuals Download Website

<http://myh66.com>

<http://usermanuals.us>

<http://www.somanuals.com>

<http://www.4manuals.cc>

<http://www.manual-lib.com>

<http://www.404manual.com>

<http://www.luxmanual.com>

<http://aubethermostatmanual.com>

Golf course search by state

<http://golfingnear.com>

Email search by domain

<http://emailbydomain.com>

Auto manuals search

<http://auto.somanuals.com>

TV manuals search

<http://tv.somanuals.com>