



**☎ 1-800-243-0000**

24 HOURS A DAY, 7 DAYS A WEEK FOR LG CUSTOMER SERVICE

# Owner's Manual

## Dishwasher

**MODEL : LDF9810ST/LDF9810WW/LDF9810BB**

Please read this manual carefully. It provides instructions on safe installation, use and maintenance.

Retain it for future reference.

Record the model and serial numbers of your machine and report this information to your dealer if your machine requires service.

To obtain nearest authorized service center or sales dealer, or to obtain product, customer, or service assistance, call 1-800-243-0000 (24 hours a day, 7 days per week) and choose the appropriate prompt from the menu and have your product type, model number, serial number, and ZIP code; or visit our web site at <http://www.lgservice.com> or <http://us.lgservice.com>

# DISHWASHER FEATURES

## ■ Ultra Large Capacity

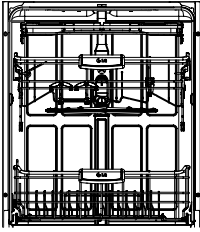

If you raise the upper rack, you can load large dishes (Max. 14 in.) in the lower rack. The tall tub provides the clearance to handle large dishes as well as overall large capacity. LG dishwashers let you load very large items in the upper and lower racks.

## ■ Removable Cutlery Rack

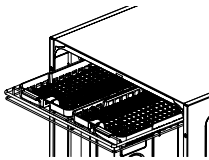

Third level cutlery rack makes it easy to load and unload flatware and cooking utensils.

Trays can be adjusted or removed to make more room for regular upper rack items.

## ■ Slim Direct Motor™

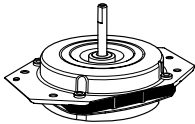

The new **Slim Direct Motor™** is inverter-controlled. Wash power is controlled based on program selection. It also offers high energy efficiency to minimize energy use.

## ■ Hybrid Drying System

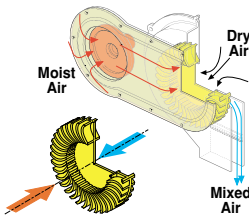

This is one of the best performance solutions for drying dishes because it minimizes venting humid air to the outside of the dishwasher. In addition, this system ensures better drying results compared to the condensing drying system while minimizing energy consumption.

## ■ Vario Spray System

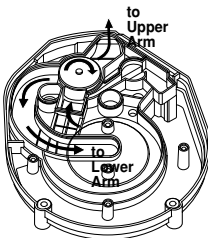

Because the water spray is alternated between the upper and lower racks, all the power from the motor is directed to only one rack at a time which allows superior performance and reduced consumption of water and electricity.

## ■ Self-Cleaning Filter

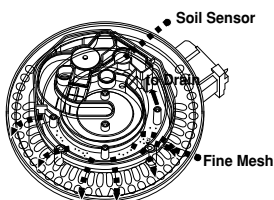

For best wash results, the self-cleaning filter system continuously cleans the water as it circulates. Your LG dishwasher has a self-cleaning filter that grinds food into small particles before it goes down the drain.

# DISHWASHER FEATURES

## ■ Dual Intensity™ Wash Cycle

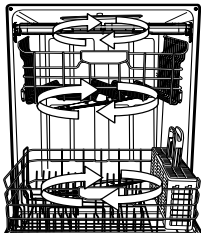

The spray intensity of the upper and lower racks is programmable by the consumer. You can select wash power based on soil level. For example, by selecting Soft Spray for the upper rack and Strong Spray for the lower rack, you can wash delicate items like stemware on the upper rack while washing pots and pans on the lower rack.

## ■ Steam Washing and Steam Delicate™

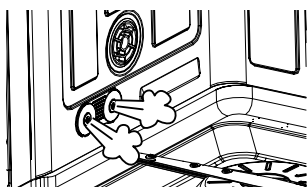

Adding STEAM to the wash cycles enhances wash performance with very little additional water or energy consumption. The SteamDelicate™ cycle can be used for cleaning delicate item such as china or stem ware.

## ■ Light Touch Buttons and Blue LCD

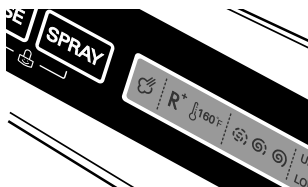

The light touch buttons on the control panel make selections easy and convenient, while the blue LCD display clearly displays the selected cycle and options.

# C ONTENTS

PART 1. IMPORTANT SAFETY INSTRUCTIONS .....	4~8
PART 2. PARTS OF YOUR DISHWASHER .....	9
<b>OPERATING INSTRUCTIONS</b>	
PART 3. FUNCTIONS OF CONTROL PANEL .....	10~11
PART 4. PROGRAM .....	12
PART 5. USING YOUR DISHWASHER .....	13~18
PART 6. CARE AND MAINTENANCE .....	19
PART 7. OPERATING SEQUENCE .....	20
PART 8. TROUBLESHOOTING .....	21

# IMPORTANT SAFETY INSTRUCTIONS

## READ ALL INSTRUCTIONS BEFORE USE

**⚠ WARNING** For your safety, the information in this manual must be followed to minimize the risk of fire or explosion, electric shock, or to prevent property damage, personal injury, or loss of life.

**Your safety and the safety of others is very important.**  
**We have provided many important safety messages in this manual and on your appliance. Always read and obey all safety messages.**



This is the safety alert symbol.

This symbol alerts you to potential hazards that can kill or hurt you and others.

All safety messages will follow the safety alert symbol and either the word DANGER or WARNING.

These words mean:



**DANGER**

You can be killed or seriously injured if you don't immediately follow instructions.



**WARNING**

You can be killed or seriously injured if you don't follow instructions.

All safety messages will tell you what the potential hazard is, tell you how to reduce the chance of injury, and tell you what can happen if the instructions are not followed.

### **WARNING** Tip Over Hazard

Do not put excessive downward force on the open door prior to installation as this could cause damage to the unit or cause it to tip over. The dishwasher should not be used before installation has been completed in accordance with the instructions in the installation manual.

### **WARNING** Electrical Shock Hazard

Not following these instructions can result in death, fire, or electrical shock.

The dishwasher **MUST** be grounded.

Connect the ground wire to green ground connector in terminal box.

Do not use an extension cord.

# IMPORTANT SAFETY INSTRUCTIONS

## READ ALL INSTRUCTIONS BEFORE USE

**▲ WARNING** For your safety, the information in this manual must be followed to minimize the risk of fire or explosion, electric shock, or to prevent property damage, personal injury, or loss of life.

### Basic Safety Instructions

**▲ WARNING** To reduce the risk of fire, electric shock, or injury to persons when using this appliance, follow basic precautions, including the following.

**WARNING** - When using your dishwasher, follow basic precautions, including the following:

- a) Read all instructions before using the dishwasher.
- b) Use the dishwasher only for its intended function.
- c) Use only detergents or wetting agents recommended for use in a dishwasher and keep them out of the reach of children.
- d) When loading items to be washed:
  - 1) locate sharp items so that they are not likely to damage the door seal; and
  - 2) load sharp knives with the handles up to reduce the risk of cut-type injuries.
- e) Do not wash plastic items unless they are marked “dishwasher safe” or the equivalent. For plastic items not so marked, check the manufacturer’s recommendations.

**Note** : This statement may be omitted for an appliance that employs a heating element that is located or guarded such that melted plastic items are not likely to contact it.

- f) Do not touch the heating element during or immediately after use.
- g) Do not operate your dishwasher unless all enclosure panels are properly in place.
- h) Do not tamper with the controls.
- i) Do not abuse, sit on, or stand on the door or dish rack of the dishwasher.
- j) To reduce the risk of injury, do not allow children to play in or on the dishwasher.
- k) Under certain conditions, hydrogen gas may be produced in a hot-water system that has not been used for two weeks or more. **HYDROGEN GAS IS EXPLOSIVE.** If the hot-water system has not been used for such a period, before using the dishwasher turn on all hot-water faucets and let the water flow from each for several minutes. This will release any accumulated hydrogen gas. As the gas is flammable, do not smoke or use an open flame during this time.
- l) Remove the door to the washing compartment when removing an old dishwasher from service or discarding it.

# IMPORTANT SAFETY INSTRUCTIONS

## ⚠ WARNING

To reduce the risk of fire, electric shock, or injury to persons when using this appliance, follow basic precautions, including the following.

### Installation Instructions

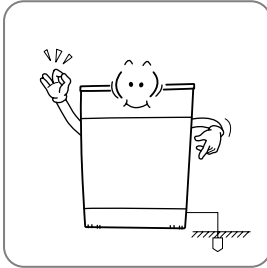

The dishwasher is designed for standard household current (120 Volts AC, 60 Hz.) Before connecting the dishwasher, ensure the outlet or cable is properly fused and grounded.

Not being grounded may cause breakdowns or electric shocks.

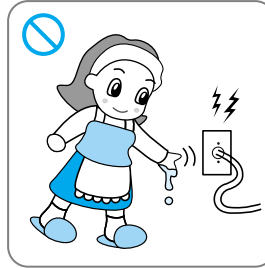

Do not grasp the power cord or switch with wet hands. Do not use a damaged power cord, plug or socket.

It may cause electric shock.



Do not install or store the dishwasher where it will be exposed to the weather.

It may cause an electric shock, fire, malfunction and deformation.

**NOTE** Most installations are hard-wired. This will imply it is acceptable for the customer to set up the dishwasher as a portable appliance. This would apply only in cases where the dishwasher is plugged in to an outlet under the sink.

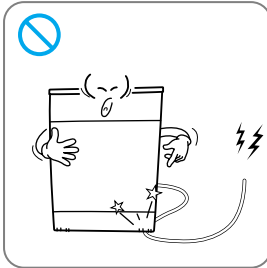

Do not damage the power cord itself or place heavy objects on the cord.

Power cord damage may cause fire and electric shock.

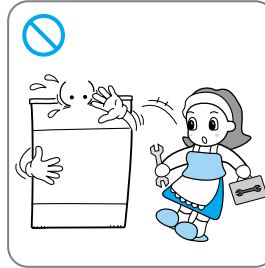

Disassembly or repair should be conducted by experienced service persons.

Improper disassembly or repair could head to product failure or electrical shock.

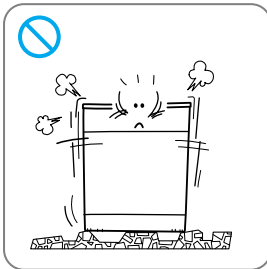

Place the dishwasher on even and solid floor.

Uneven surface may cause abnormal noise.

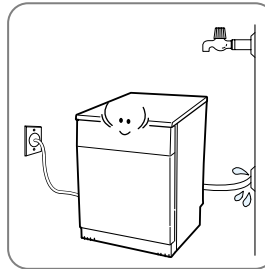

After installation, check the hose connection.

Loosened connection may cause water leakage leading to property damage.

#### For a permanently connected dishwasher:

This appliance must be connected to a grounded metal, permanent wiring system or an equipment-grounding conductor must be run with the circuit conductors and connected to the equipment-grounding terminal or lead on the appliance.

**NOTE** Detailed installation instructions are contained in the installation instruction manual included with your dishwasher. Be sure to read observe all instructions in the installation manual.

# IMPORTANT SAFETY INSTRUCTIONS

## ⚠ WARNING

To reduce the risk of fire, electric shock, or injury to persons when using this appliance, follow basic precautions, including the following.

### User-Maintenance Instructions

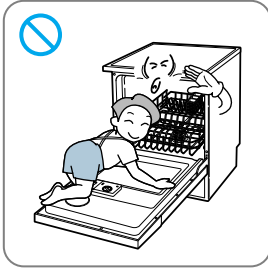

**Do not allow children or pets to play on the door or inside the dishwasher. Do not allow children to hang on the door because the door may fling open and they may be injured.**

Children may fall off. Pets or children may be wounded by rotating parts or suffocated inside the tub.



**Don't leave racks out of dishwasher.**

Children may play inside a dishwasher.



**Do not store or use combustible materials, gasoline or other flammable vapors and liquids in or around dishwasher.**

It may cause fire.

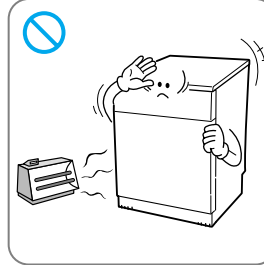

**Keep the dishwasher away from electric stoves, candles, or other heat sources.**

It may cause melting of some parts or fire.



**Do not splash water on to the dishwasher.**

It may cause fire and electric shock.

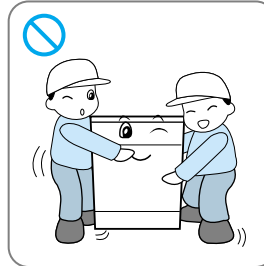

**Dishwasher should be unpacked and moved by 2 or more persons due to its of heavy weight.**

Dropping or crashing the product may cause injury to people or breakage of the dishwasher.

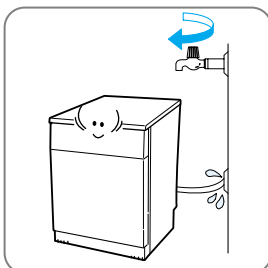

**When dishwasher is not in use for a long time, close the water valve.**

It may cause water leakage.

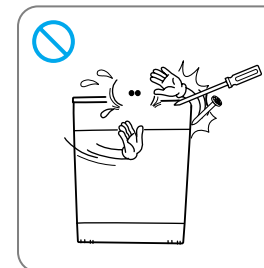

**Do not press the button with sharp edged devices like a screwdriver or a pin.**

It may cause electric shock or malfunctions.

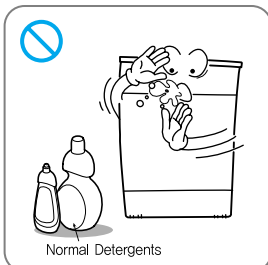

**Use only detergents or wetting agents recommended for use in a dishwasher and keep them out of the reach of children.**

Improper detergents may cause malfunctions, electric shock, or fire due to excessive suds.

# IMPORTANT SAFETY INSTRUCTIONS

**⚠ WARNING** To reduce the risk of fire, electric shock, or injury to persons when using this appliance, follow basic precautions, including the following.

## User-Maintenance Instructions

**⚠ WARNING Child Safety**

- Controls may be locked using CHILD LOCK mode to prevent settings from being changed by children.
- Keep children away from detergents and rinse-aids. Store chemicals properly and safely.
- Do not allow children to operate the dishwasher.
- Young children should be supervised to ensure that they do not play with the appliance.

**⚠ WARNING Concerning the Power Cord**

Most appliances should be connected to a dedicated circuit; that is, a single outlet circuit which powers only that appliance and has no additional outlets or branch circuits. Check the specification page of this owner's manual to be certain. Do not overload wall outlets. Overloaded wall outlets, loose or damaged wall outlets, extension cords, frayed power cords, or damaged or cracked wire insulation are dangerous. Periodically examine the cord of your appliance, and if its appearance indicates damage or deterioration, unplug it, discontinue use of the appliance, and have the cord replaced with an exact replacement part by an authorized service person. Protect the power cord from physical or mechanical abuse, such as being twisted, kinked, pinched, closed in a door, or walked upon. Pay particular attention to plugs, wall outlets, and the point where the cord exits the appliance. Any of these conditions could result in electric shock or fire.

## Disposition Instructions



**Properly dispose of the box, packaging, plastic bags, and extruded polystyrene.**

It's to prevent the death from suffocation is caused by the vinyl and styrofoam.

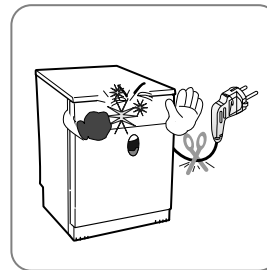

**Cut off the power plug and break down the button parts.**

It's to stop the reuse of product and parts.

**SAVE THESE INSTRUCTIONS**



# PARTS OF YOUR DISHWASHER

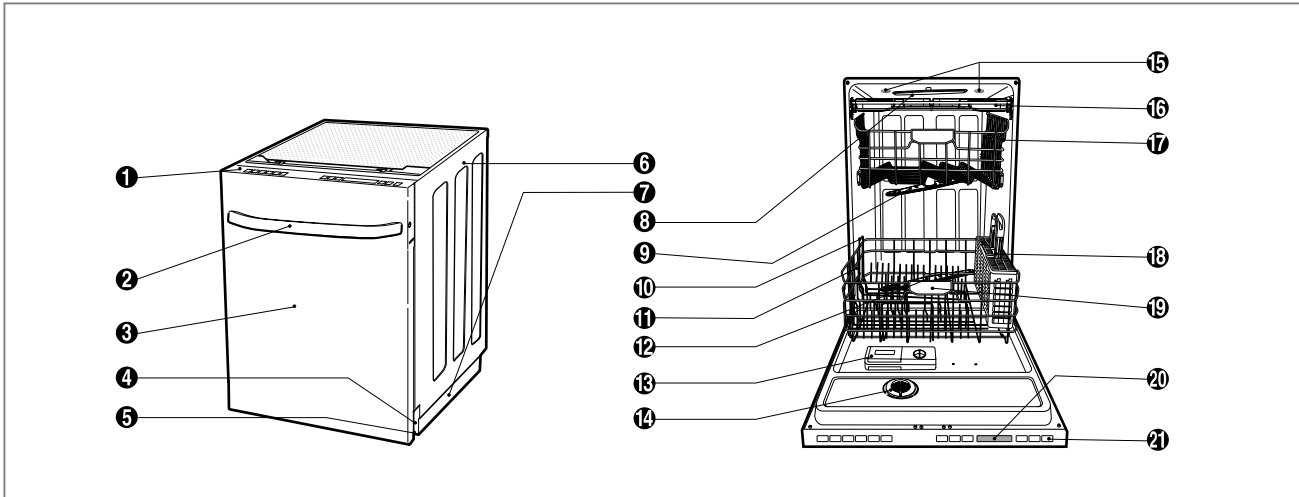

- |                   |                                   |
|-------------------|-----------------------------------|
| ① Control Panel   | ⑫ Lower Spray Arm                 |
| ② Door Handle     | ⑬ Detergent & Rinse Aid Dispenser |
| ③ Front Cover     | ⑭ Vapor Vent Cover                |
| ④ Lower Cover     | ⑮ Tub Lamp (IllumiTub™) *         |
| ⑤ Leveling Foot   | ⑯ Cutlery Rack                    |
| ⑥ Side Cabinet    | ⑰ Upper Rack                      |
| ⑦ Base            | ⑱ Cutlery Basket                  |
| ⑧ Top Spray Arm   | ⑲ Lower Rack                      |
| ⑨ Upper Spray Arm | ⑳ Blue LCD Display                |
| ⑩ Removable Tines | ㉑ Power Button                    |
| ⑪ Steam Nozzle    |                                   |

\* IllumiTub™ comes on when the door is opened. It goes off when the door is closed.

## Specifications

- Power Supply: 120V, 60Hz AC only, minimum 15A circuit breaker.
- Water Pressure: 20 - 120 psi (140 - 830 kPa)
- Size (WxDXH): 23 7/8" x 25" x 33 7/8"  
(606 mm x 635 mm x 860 mm)
- Minimum Recommended Inlet Water Temperature: 120°F (49°C)
- Weight: 128 lbs. (58 kg)

The appearance and specifications are subject to change without notice.

# FUNCTIONS OF CONTROL PANEL



## CYCLE

<b>SOAK</b>	This cycle is for very heavily soiled loads including pots, pans, and casserole dishes, which may have cooked on food.
<b>POWER SCRUB</b>	This cycle is for normally soiled, every day loads.
<b>NORMAL</b>	This cycle is for normally soiled, every day loads.
<b>STEAM DELICATE</b>	This cycle is for washing delicate items like china or stemware.
<b>QUICK</b>	This cycle is for quick wash of lightly soiled, recently used dishes, and cutlery.
<b>RINSE ONLY</b>	This cycle is just for rinsing dishes quickly. No detergent is used.

## OPTION

<b>STEAM</b>	Press the <b>STEAM</b> button to add steam to the selected cycle for added cleaning power. NOTE : Steam can only be added to the following cycles: <b>SOAK, POWER SCRUB, NORMAL.</b>
<b>RINSE</b>	Repeated pressing of the <b>RINSE</b> key will select Sanitary (  ), Extra Rinse (  ) or both.
<b>SPRAY</b>	Select the spray intensity that matches your cleaning needs. Repeated pressing of the <b>SPRAY</b> key will select Strong (  ), Medium (  ) or Soft (  ).
<b>HALF LOAD</b>	For smaller loads, use this option to wash only the upper or lower rack to save energy. Press <b>HALF LOAD</b> repeatedly to select either the upper or lower rack.
<b>DELAY START</b>	Use this option to start the dishwasher at a later time. Press <b>DELAY START</b> repeatedly to delay the beginning of the selected cycle. Each press of the button will increase the delay time by one hour. Maximum delay is 24 hours.

**NOTE** Only the sanitary cycle is designed to meet sanitization standards. There is no intention, either directly or indirectly, that any other cycle will meet sanitization standards.

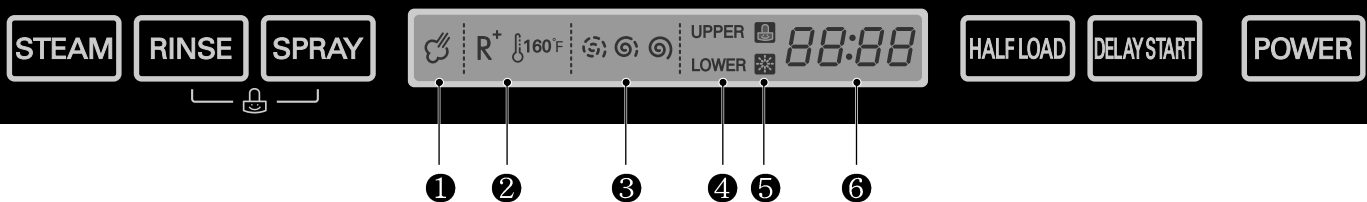

### INDICATOR

①		<p><b>STEAM OPTION INDICATOR</b></p> <p>Indicates that the STEAM option has been selected. The symbol will blink while steam is being injected into the dishwasher.</p>
②		<p><b>RINSE INDICATOR</b></p> <p>It shows configuration of rinse option.                  The (  ) symbol indicates that sanitary rinse has been selected. The symbol blinks during the cycle if the sanitary temperature has been achieved. Once the cycle has ended, the symbol will be steady if the sanitary temperature has been achieved. (See NOTE below.)                  The ( R<sup>+</sup> ) symbol indicates that an extra rinse has been added to the selected cycle.</p>
③		<p><b>SPRAY INDICATOR</b></p> <p>Indicates the selected spray intensity: Strong (  ), Medium (  ) or Soft (  ).</p>
④	UPPER LOWER	<p><b>HALF LOAD INDICATOR</b></p> <p>Each press of the <b>HALF LOAD</b> key cycles between upper rack only and lower rack only.                  When DUAL INTENSITY™ is selected, both lights will be and one will be blinking. The spray intensity for the blinking rack can be adjusted independently.</p>
⑤	 	<p><b>CHILD LOCK</b></p> <p>This symbol will be visible when Child Lock is activated.</p> <p><b>RINSE AID</b></p> <p>The symbol will be activated when the rinse aid needs to be refilled</p>
⑥		<p><b>TIME REMAINING</b></p> <p>Indicates normal run time for the cycle selected.                  During the cycle, the estimated time remaining for the selected cycle will be displayed</p>

### CANCEL & CHILD LOCK

<b>CANCEL</b>	<p>To cancel a running cycle, open the door, then press and hold the <b>STEAM DELICATE</b> and <b>NORMAL</b> buttons together for 3 seconds.                  The drain pump will be activated and the cycle will be canceled.</p>
<b>CHILD LOCK</b>	<p>To lock/unlock the buttons, press <b>SPRAY</b> and <b>RINSE</b> simultaneously for 3 seconds. When CHILD LOCK is set, the CHILD LOCK indicator will appear and all buttons are disabled.</p>

**NOTE** This high temperature rinse sanitizes dishware and glassware in accordance with NSF/ANSI Standard 184 for Residential Dishwashers. Certified residential dishwashers are not intended for licensed food establishments.

# P PROGRAM

Cycle	WASH		RINSE			DRY	Water (gal/L)	Time (min)	Option	
	Pre-Wash	Main Wash	Rinse 1	Rinse 2	Heating Rinse				Rinse	Steam
<b>SOAK</b>	120°F	140~149°F			162°F		5.5~9.2/ 21~35	143~191	Usable	Usable
	49°C	60~65°C			72°C					
<b>POWER SCRUB</b>		131~145°F			154°F		5.5~9.2/ 21~35	123~171	Usable	Usable
		55~63°C			68°C					
<b>NORMAL</b>		113~140°F			149°F		2.6~6.9/ 10~26	110~135	Usable	Usable
		45~60°C			65°C					
<b>STEAM DELICATE</b>		113~120°F			154°F		5.5~6.9/ 21~26	93	Usable	Usable
					68°C					
<b>QUICK</b>		115°F			140°F		5.5 / 21	74	Usable	Disable
		46°C			60°C					
<b>RINSE ONLY</b>							1.3 / 5	14	Disable	Disable

## Dual Intensity™ Wash option

The spray intensity of the upper and lower racks is programmable by the consumer. You can select wash power based on soil level.

For example by selecting Soft Spray for the upper rack and Strong Spray for the lower rack, you can wash delicate items like stemware on the upper rack while washing pots and pans on the lower rack.

## How To Use Dual Intensity™

1. Press **SPRAY** key for 3 second then, indicator **UPPER** turn on and off.
2. Press **SPRAY** key to set the intensity for upper rack.  
(Strong/Medium/Soft/Off)
3. Press **HALF LOAD** key to confirm intensity of upper rack.
4. Press **SPRAY** key to set the intensity for lower rack  
(Strong/Medium/soft/off)
5. Press **HALF LOAD** key to confirm intensity of lower rack.
6. Select other options.
7. Close the door.
8. Dishwasher starts.

# USING YOUR DISHWASHER

**Before using the dishwasher, please read the Important Safety Instructions.**

Water supply temperature should be a minimum of 120°F (49°C) for better washing and reasonable cycle time.

For this reason, use hot water faucet only. It is also important that the dishwasher is loaded according to instructions for the effective cleaning. When loading your dishwasher, make sure that insoluble items such as bones, toothpicks, and pieces of paper have been removed.

When loading the dishwasher, observe the following general guidelines;

1. Deep based items should be placed at an angle to help water run off and dry properly.
2. Remove solid, burnt-on scraps from dishes prior to loading in the dishwasher.
3. Load only items which are dishwasher safe.

**NOTE** Please avoid utensils that are non-heat resistant, metal decorated, etc.

## Loading the Lower Rack

The extra tall tub allows loading of dishes, pans or other utensils that are up to 14 inches in size.

**NOTE** Do not obstruct the rotation of the spray arms. Make sure large items do not prevent the detergent dispenser from opening.

The lower rack is best loaded with dinner plates, soup bowls, dishes, pots, pans, lids and even a grill tray. Plates should be positioned upright and facing the center of the rack. Pots, pans, and large dishes must be turned so that the inside is facing downward.

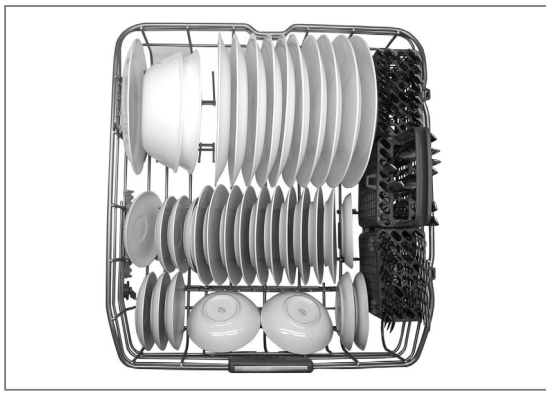

Sample 10-place setting, lower rack

Basically, the lower rack is not meant to load small items like cups, wine glasses, or small plates. These items should be loaded on the upper rack for proper distribution. Racks are designed to hold even the most delicate items securely in place as well as tall items.

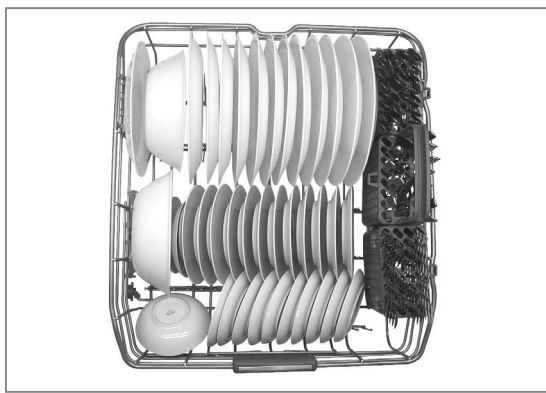

Sample 12-place setting, lower rack

## Cutlery Basket

Cutlery and knife rack has separators to avoid scratching and tarnishing of your delicate cutlery. The basket can be divided into three separate baskets which can be used on both the upper and lower levels. If you have only a small load of cutlery, the baskets can be removed, leaving extra space for other plates.

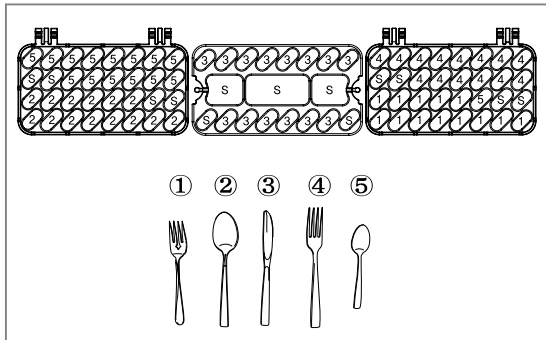
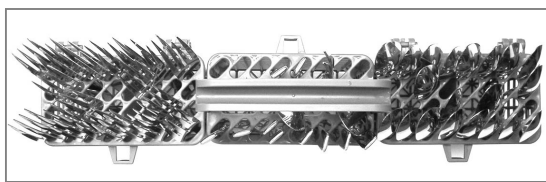

**! WARNING**

Be careful when loading and unloading sharp-edged items. Load sharp knives with the handles up in order to reduce the risk of injury.

# U SING YOUR DISHWASHER

## Removable Tines

If you need to wash large items, you can remove the tines from the lower rack.

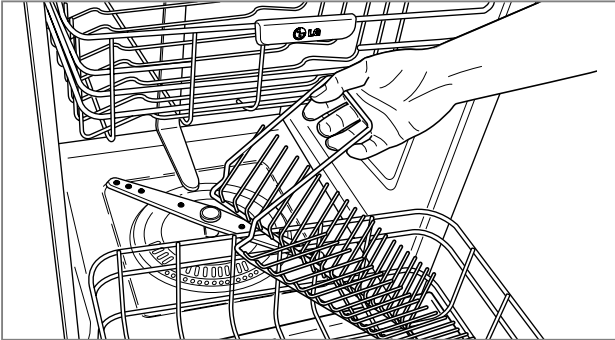

## Adjustable angular tines

The plate supports in the lower and upper racks can be folded down. Based on the size and shape of the dishes, you can adjust the angle of the tines to five different positions.

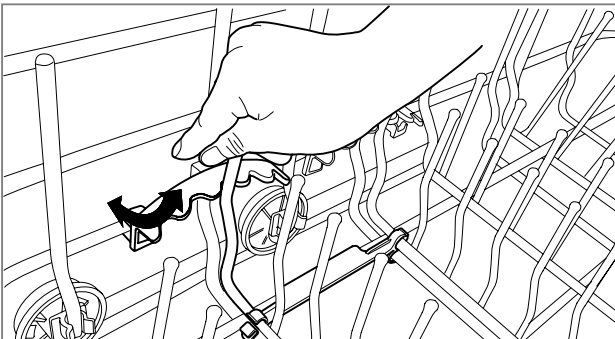

### NOTE

*Use caution when adjusting angular tines and apply gentle force.*

## Hard Stained Dish Loading

If you want to wash hard stained dish, load the dish in front of the steam nozzle. The steam nozzle can easily remove hard stain on the dish with hot steam.

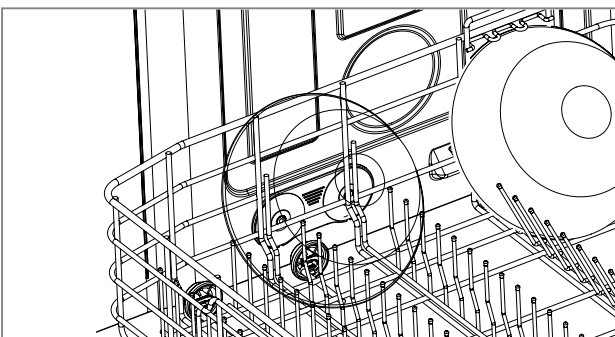

### NOTE

*Do not load thermally weak items of Plastic, Crystal, and Gold rimmed in front of the steam nozzle.*

## Loading the Upper Rack

The upper rack is best loaded with more delicate items, small plates, cutlery basket, cups, glasses, and dishwasher safe plastic items. Plates should be positioned upwards with the plate bottom facing the front of the rack. Cups, glasses, and bowls must be positioned upside down. Extra cups or cooking utensils can be laid on the fold-down cup racks which may also provide support for long stem glasses. Take care not to obstruct the rotation of the spray arms above and below the upper rack.

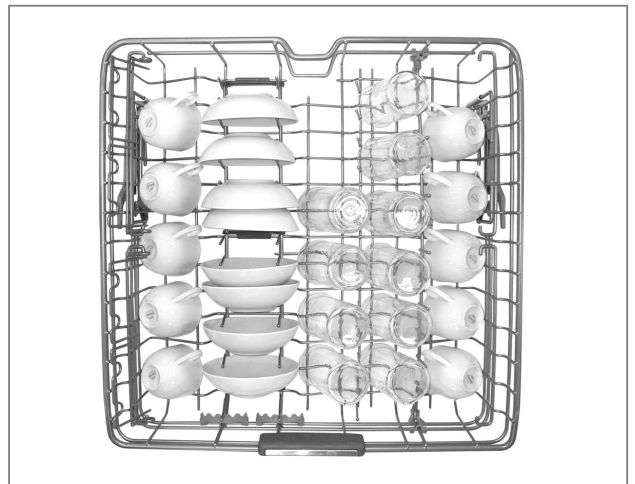

Sample 10-place setting, upper rack

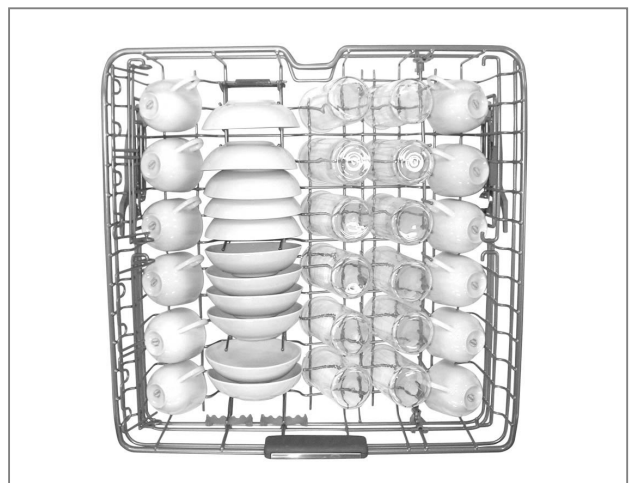

Sample 12-place setting, upper rack

# U SING YOUR DISHWASHER

## Height Adjustable Upper Rack for 14-inch. lower rack capacity

The upper rack adjusts up and down to let you put tall and oversized items on it. The racks can be adjusted to allow 14-inch plates on the bottom rack or the upper rack will allow 12-inch dishes.

### To raise the rack

Raise the upper rack by lifting the rack at the middle of each side (  marked position) until the rack locks in place.

### To lower the rack

Hold the rack in the middle of each side to support the weight of the rack, then lift the lever on each side to release the rack and lower it.

(  marked position).

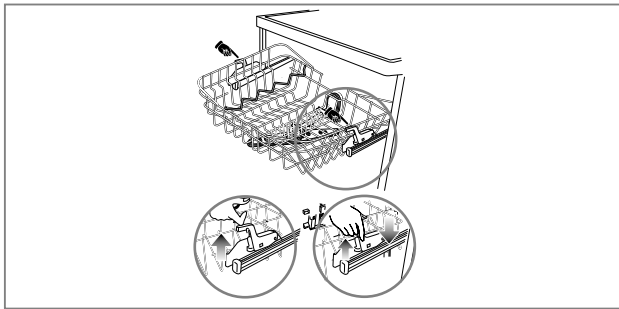

### NOTE

After adjusting, check that the spray arm is free to rotate without being stopped by dishes loaded on the upper or lower racks. Do not adjust the rack when it is loaded with dishes.

## CAUTION

### Non Dishwasher-Safe Items

The combination of high water temperature and dishwasher detergents may damage certain items. Therefore we do not recommend using the dishwasher to wash the following items:

- Handpainted silver or gold leaf crockery
- Wood- or bone-handled
- Iron or non-rustproof utensils
- Plastic items which are not dishwasher safe.

## Half Loading Option

In the event that you do not have enough dishes for a full load, you can simply load dishes in the upper rack or in the lower rack only. You can then wash either rack separately by selecting the half load option. This will bring about savings in hot water, electricity, and time.

## Removing the Upper Rack

The upper rack can be removed to make more room in the lower rack.

To remove the upper rack

1. Pull the upper rack out until it stops.
2. Squeeze the tab of the retainer at the end of each side rail and remove it.  
Be careful not to allow the upper rack to fall off the rails while removing the retainers.
3. Pull the upper rack out of the slides.

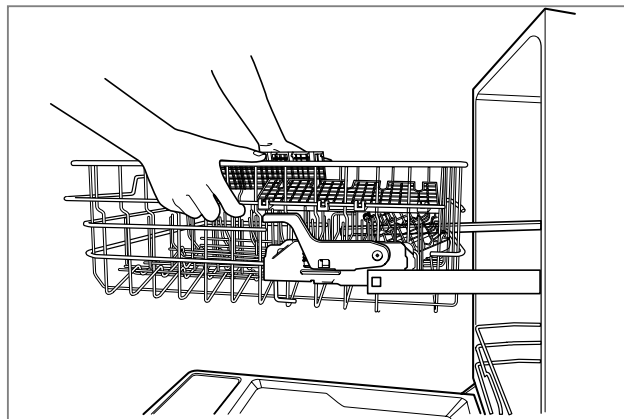
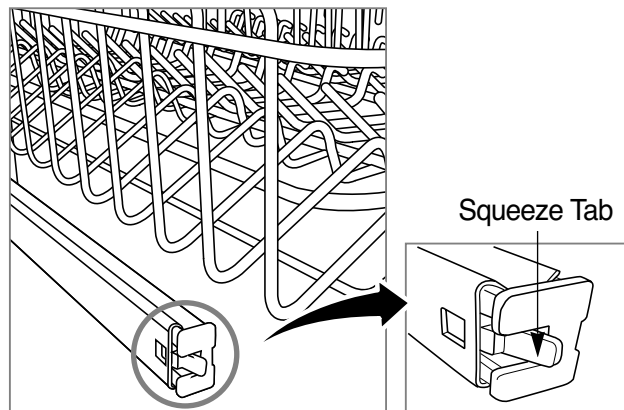

### NOTE

Always remove dishes from the upper rack before removing the rack.

# USING YOUR DISHWASHER

## Loading the cutlery Rack

The cutlery rack is best suited for flatware and most cooking or serving utensils.



The separators on the cutlery racks help keep flatware separated to avoid damage and improve cleaning.

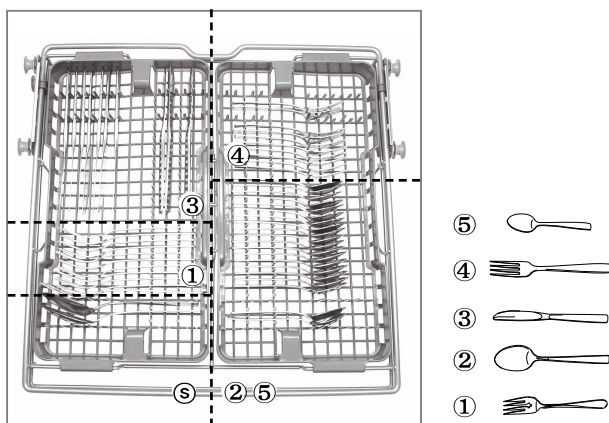

Sample 10-place setting.

Knife, fork, and spoon handles should be positioned between the tines.

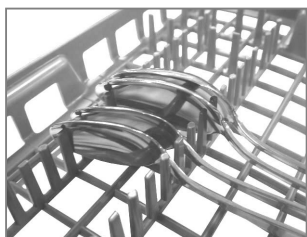

If the handles of your flatware are too thick, then reverse the pieces so the handles face the other direction.

## Height Adjustable tray

Each side tray can be adjusted to a high or low position independently to accommodate different sizes of utensils.

Each tray is adjusted by lifting out and rotating the tray front to back.

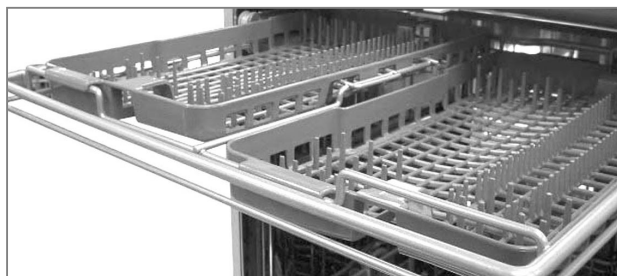

## Removable Rack

The entire cutlery rack can be removed if more space is needed on the upper rack for larger items.

### NOTE

*Always remove cutlery from the rack before removing the rack.*

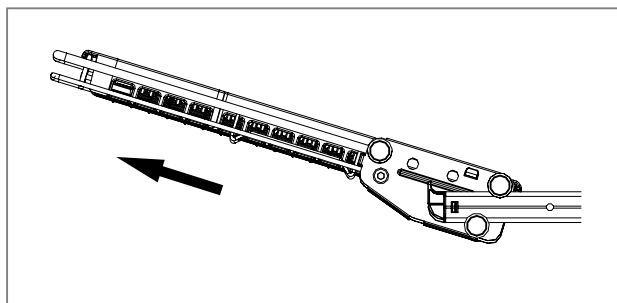

Pull the rack out.

### ⚠ WARNING

Be careful when loading and unloading sharp-edged items. Load sharp knives with the handles up in order to reduce the risk of injury.



# U SING YOUR DISHWASHER

## Adding detergent to dispenser

- Detergent must be put into the detergent chamber before starting every cycle except when Rinse Only is selected.
- If your dishes are only moderately dirty, you may be able to use less detergent than recommended.
- The detergent chamber holds 1.4 oz (40g) when full.

### NOTE

*It is not necessary to fill the compartment to capacity. Simply use the recommended amount of detergent.*

- The amount of detergent depends on the program, dish load and soil level. Refer to the table below and adjust these recommended amounts as necessary for your load.

CYCLE	AMOUNT OF DETERGENT	
	PRE-WASH compartment	MAIN WASH compartment
Soak	Full (0.35 oz)	$\frac{3}{4}$ Full (1.05 oz)
Power Scrub	Full (0.35 oz)	$\frac{3}{4}$ Full (1.05 oz)
Normal	None	$\frac{1}{2}$ Full (0.7 oz)
Steam Delicate	None	$\frac{1}{4}$ Full (0.3 oz)
Quick	None	$\frac{1}{2}$ Full (0.7 oz)
Rinse only	None	None

## ! CAUTION

### Detergent Information

Use only the detergent intended for household dishwashers or the dishwasher may fill with suds during operation. Suds may reduce washing performance and could cause the unit to leak. (Hand-Wash detergent is not allowed for this dishwasher.)

## Filling the dispenser

1. Push latch to open.

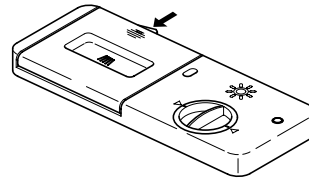

2. Add detergent to the main wash compartment. (See the table for the amount of detergent.)

### NOTE

*Do not add detergent for the Rinse Only cycle.*

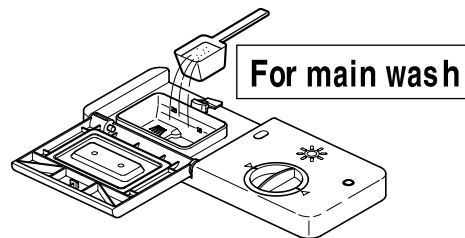

3. If needed, add detergent to pre-wash compartment.

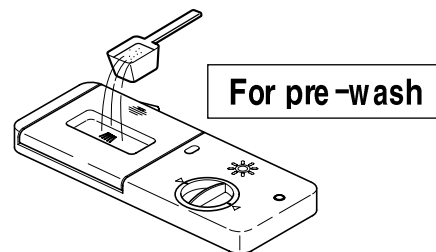

4. Close the cover. (The cover will click shut.)

### NOTE

*Too much detergent can leave a film on dishes.*

# U SING YOUR DISHWASHER

## Adding Rinse Aid to dispenser

The use of rinse aid is required to prevent possible spots on dishes water droplets remaining after the completion of the wash cycle and to enhance the performance of the dry cycle.

**NOTE**

*Only liquid rinse aid can be used for this dishwasher.*

• **Filling Rinse Aid**

1. Rotate the round cap counterclockwise and remove it.

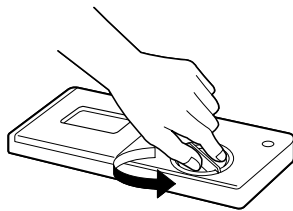

2. Add a liquid rinse aid to the maximum level. (Max. 4.8 oz (145ml))

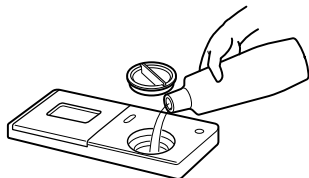

3. Replace and lock the cap.

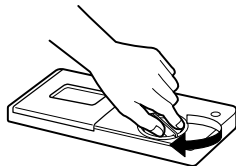

4. Rinse aid will be automatically dispensed during the final rinse cycle.

• **Rinse Aid Amount Setting**

The factory setting is at level 3, which is where you can expect the best performance under most conditions. Setting the rinse aid control to a setting that is too low will contribute to spotting and streaking of the dishes and poor drying performance. Setting the control too high can cause foaming which will cause poor wash performance or failure.

1. Remove the cap.
2. Rotate adjuster to the desired setting.

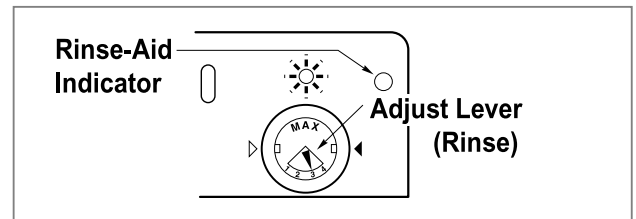

• **Refilling Rinse Aid**

4.8 oz (145ml) is the capacity of the rinse aid dispenser. How often you need to refill the rinse aid dispenser depends on your washing habits such as the number of washes per month and which rinse aid setting you use. The indicator light will inform you when the rinse aid level is low. The indicator light will stay on when you close the door to start a cycle.

**NOTE**

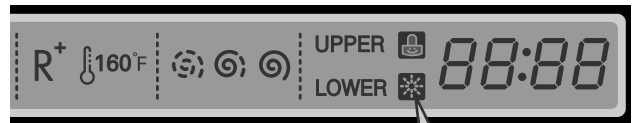

*When the \* lamp is on, it indicates the rinse aid reservoir is almost empty.*

# CARE AND MAINTENANCE

For best results, it is important to periodically check and care for the filters and spray arms.

**⚠ WARNING:** To prevent any possible injury during care and maintenance/cleaning, be sure to wear gloves and/or protective clothing.

## Cleaning metallic parts

Clean the dishwasher with a cloth or sponge. If your dishwasher has a stainless steel door panel, we recommend the use of a quality stainless steel cleaner. The stainless steel tub has a tendency to build up cloudy film on its surface, especially when using hard water.

## Cleaning Spray Arms

### - Lower Spray Arm

- Check that the water jet holes are not blocked by food particles.
- When cleaning is necessary, remove the spray arm by pulling up.
- Clean the spray arm and replace it by pushing down to snap it in place. Be sure spray arm turns freely after installation.

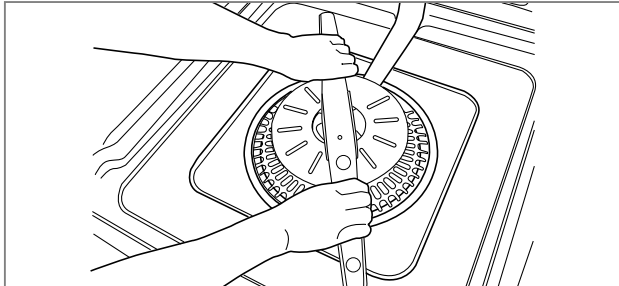

### - Upper Spray Arm

- Pull the upper rack forward. Make sure the water jet holes are not blocked by food particles.
- If cleaning becomes necessary, remove the spray arm by turning the nut on the bottom of the spray arm 1/8th turn counterclockwise and pulling down. (See illustrations below)
- Clean the spray arm and replace it in the reverse order. Make sure the nut locks back in place (1/8th turn).

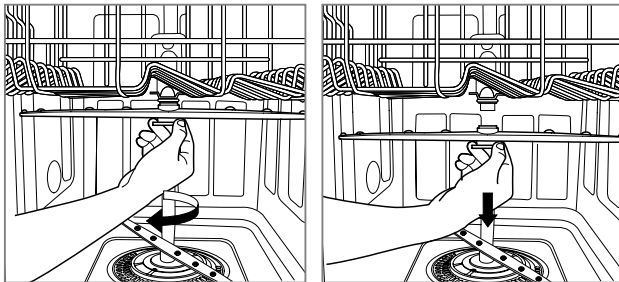

### - Top Spray Arm

- Make sure the water jet holes are not blocked by food particles.
- When cleaning is necessary, remove the arm by disassembling the hook from the bracket which holds the top spray arm assembly to the tub.
- Clean the spray arm and replace it.

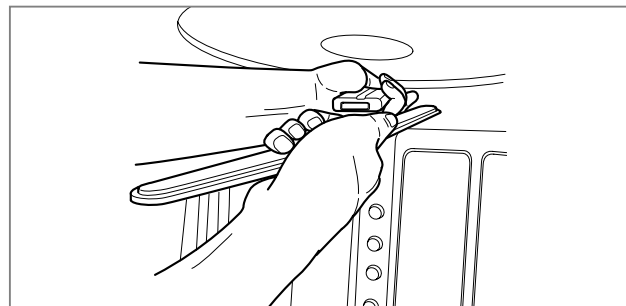
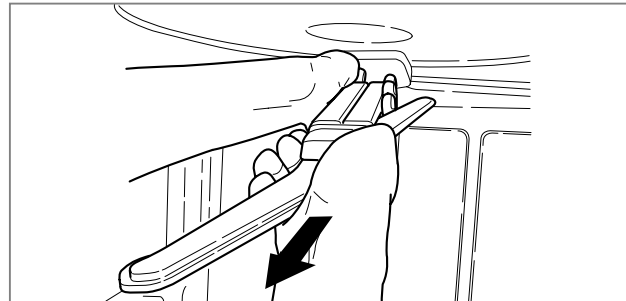
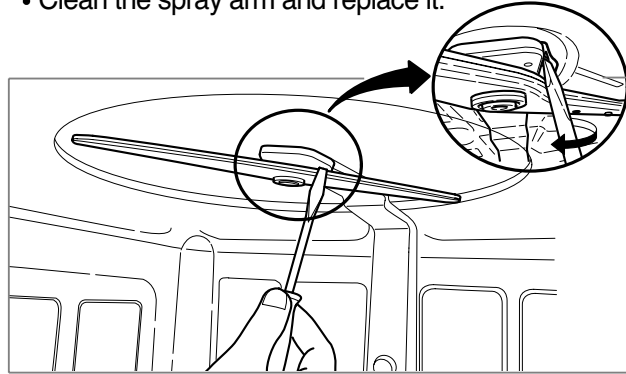

## Seasonal Maintenance and Storage

- During the summer season, if you will be absent for extended periods of time, it is recommended that you close the water valve and unplug power cord or shut off the circuit breaker.
- During the winter season, if there is a possibility of freezing temperatures, it is recommended that you winterize the water supply lines and the product itself.

# OPERATING SEQUENCE

## 1. Load the dishes.

Remove any scraps of food in advance. Pull the lower rack out and load the dishes and cutlery in and push it all the way back. Pull the upper rack out and load the cups, glasses, etc.

## 2. Turn on the dishwasher.

When ready to run a cycle, open the door and press the power button. The dishwasher defaults to the normal cycle.

## 3. Check rinse-aid.

The indicator lights will illuminate if the rinse aid level is low.

### NOTE

*The estimated remaining time will be displayed. If the door is opened during operation, the dishwasher stops. Once the door is closed, the program will restart from the point where it stopped.*

## 4. Measure the detergent.

Add the required amount of detergent into the dispenser. Close the detergent dispenser lid.

## 5. Setting the program.

Select desired program and options. Before starting, the display window will show the estimated running time of the selected program. If the number of dishes fills only one rack, you can use the **Half Load** option. For example, if you load dishes only on the upper rack, you adjust the **Half Load** button to the upper rack.

### Remember to load all dishes into the selected rack.

The estimated remaining time will be displayed.

If the door is opened during operation, the dishwasher stops.

Once the door is closed, the program will restart from the point where it stopped.

## 6. Close the door. The dishwasher starts automatically after a slight delay.

## 7. At the end of the Program.

**End** is displayed on the digital display for a few seconds and a tone will sound, signaling program completion. The dishwasher automatically switches off for safety and energy savings.

### CAUTION

Empty the lower rack first and then the upper one, this will avoid water dripping from the upper rack onto the dishes in the lower one.

### WARNING

In general, it is not advisable to open the door while the dishwasher is running. If the door is opened, a safety device stops the machine. Care should be taken when opening the door immediately following the cycle, as steam may escape.

### Auto-Off

When the power is turned on, if you don't select program or if you don't close the door after selecting a program, your dishwasher will automatically turn off in 10 minutes.

### Dual Intensity™ Wash Cycle

Course Selection → Press **SPRAY** key for 3 sec. → **SPRAY** selection for upper spray (Strong/Medium/soft/off) → Press **HALF LOAD** to select lower rack → **SPRAY** selection for lower spray (Strong/Medium/soft/off) → Check selection by press **HALF LOAD** → Another option → Door Closed → Start

# TROUBLESHOOTING

Problem	Causes	Recommended Actions
Dishwasher does not operate	Door is not completely closed.	Check the door is completely closed and latched.
	Power supply is not connected.	Connect power supply properly.
	Fuse is blown.	Replace fuse or reset circuit breaker.
Too long operation	Unit connected to cold water.	Check water supply connection or water heater setting. (Heating cold water takes longer).
Odor	Previous cycle was stopped before complete.	Operate Quick Wash cycle with detergents without loading dishes.
Water remains after a cycle finishes	Drain hose is kinked or clogged.	Adjust hose or clear blockage.
Food Soil remains on dishes	Improper cycle selection	Select correct cycle based on dish types and soil toughness.
	Water temperature is low.	Check water supply connection or water heater setting.
	Dishwashing detergent was not used.	Use recommended detergents.
	Low inlet water pressure	Water pressure should range between 20 ~ 120psi.
	Water jet holes of spray arms blocked.	Clean the arm.
	Improper dish loading	Dishes shouldn't interrupt arm rotation and detergent dispensing.
Spots and filming on dishes	Low water temperature	Supplied water temperature should be minimum 120°F for the best washing performance.
	Wrong detergent amount used	Use the recommended amount of detergent.
	Overloading	Load the proper amount of dishes.
	Improper loading	Rearrange dishes referring to photos on pages 10 and 11.
	Insufficient water pressure	Adjust water pressure between 20 and 120 psi.
	Insufficient detergent	Add the recommended amount of detergent referring to detergent instructions.
	Rinse aid dispenser empty.	Refill the rinse aid dispenser.
Noise	Some level of noise is normal.	Detergent cover opening. Drain pump at the beginning of drain cycle.
	Your Dishwasher isn't level.	Adjust the installation.
	Nozzle arm knocks against the dishes.	Reposition your dishes.
Cloudiness on glassware	Combination of excessive detergent and soft water	Underload the dishwasher and use a rinse aid to minimize this process.
Black or gray marks on dishes	Aluminum items rub dishes during cycle.	Remove aluminum markings with a mild cleaner.
Yellow or brown film on inside surfaces	Coffee or tea soils	Eliminate the soil by using a stain removal product.
Dishes don't dry	Rinse agent dispenser empty.	Check and refill the rinse agent if empty.
The lamps don't illuminate	Power is not connected.	Connect power supply.
	Fuse is blown or circuit breaker is tripped.	Replace fuse and repair circuit breaker.
Spray arms don't rotate smoothly	The holes of spray arms is blocked by food particles.	Clean the holes of the spray arms.
Upper rack crooked	Rack is poorly adjusted.	Adjust the upper rack properly referring to page 12.
Control buttons do not respond	Panel is soiled by food or detergent	Clean the panel
	Operating with rubber gloves	Operate with bare hands
IE Error	Water inlet trouble	Check clogging of water inlet hose (or hose kink or freezing).
		Check water supply.
OE Error	Drainage trouble	Check clogging of water drain hose (or kink or freezing).
FE Error	Excessive water supplied	Please call your Authorized Service Center or LGE Customer Service at 1-800-243-0000.
E1 Error	Water leakage trouble	
HE Error	Heater Circuit Failure	
TE Error	Thermistor trouble or very high inlet water temperature. (over 194°F)	

If you have followed this troubleshooting guide and the problem persists, or the problem you are experiencing is not listed here, please call LGE Customer Service at 1-800-243-0000.

# WARRANTY

WARRANTY



## LG ELECTRONICS, INC. LG Dishwasher Limited Warranty - USA

Your LG Dishwasher will be repaired or replaced, at LG's option, if it proves to be defective in material or workmanship under normal use, during the warranty period ("Warranty Period") set forth below, effective from the date ("Date of Purchase") of original consumer purchase of the product. This warranty is good only to the original purchaser of the product and effective only when used in the United States, including Alaska, Hawaii and U.S. Territories.

<p><b>WARRANTY PERIOD:</b></p> <p><b>LABOR:</b> One Year from the Date of Purchase.</p> <p><b>PARTS</b> (except as listed below): <b>2 Years</b> from the Date of Purchase.</p> <p><b>Electronic Control Board:</b> <b>5 Years</b> from the Date of Purchase.</p> <p><b>Dishwasher Rack:</b> <b>5 Years</b> from the Date of Purchase.</p> <p><b>Stainless Steel Door Liner and Tub:</b> <b>Lifetime</b> (as long as owned by the original purchaser)</p> <p>Replacement Units and Repair Parts may be new or factory remanufactured.</p> <p>Replacement Units and Repair Parts are warranted for the remaining portion of the original unit's warranty period.</p>	<p><b>HOW SERVICE IS HANDLED:</b></p> <p><b>In-Home Service:</b> Please retain dealer's dated bill of sale or delivery ticket as evidence of the Date of Purchase for proof of warranty, and submit a copy of the bill of sale to the service person at the time warranty service is provided.</p> <p><b>Please call 1-800-243-0000 and choose the appropriate option to locate your nearest LG Authorized Service Center.</b></p> <p>Or visit our website at : <a href="http://www.lgservice.com">http://www.lgservice.com</a>.</p>
---	--

**THIS WARRANTY IS IN LIEU OF ANY OTHER WARRANTY, EXPRESS OR IMPLIED, INCLUDING WITHOUT LIMITATION, ANY WARRANTY OF MERCHANTABILITY OR FITNESS FOR A PARTICULAR PURPOSE. TO THE EXTENT ANY IMPLIED WARRANTY IS REQUIRED BY LAW, IT IS LIMITED IN DURATION TO THE EXPRESS WARRANTY PERIOD ABOVE. NEITHER THE MANUFACTURER NOR ITS U.S. DISTRIBUTOR SHALL BE LIABLE FOR ANY INCIDENTAL, CONSEQUENTIAL, INDIRECT, SPECIAL, OR PUNITIVE DAMAGES OF ANY NATURE, INCLUDING WITHOUT LIMITATION, LOST REVENUES OR PROFITS, OR ANY OTHER DAMAGE WHETHER BASED IN CONTRACT, TORT, OR OTHERWISE.** Some states do not allow the exclusion or limitation of incidental or consequential damages or limitations on how long an implied warranty lasts, so the above exclusion or limitation may not apply to you. This warranty gives you specific legal rights and you may also have other rights that vary from state to state.

**THIS LIMITED WARRANTY DOES NOT APPLY TO:**

- Service trips to your home to deliver, pick up, and/or install the product, instruct, or replace house fuses or correct wiring, or correction of unauthorized repairs.
  - Damages or operating problems that result from misuse, abuse, operation outside environmental specifications or contrary to the requirements of precautions in the Operating Guide, accident, vermin, fire, flood, improper installation, acts of God, unauthorized modification or alteration, incorrect electrical current or voltage, or commercial use, or use for other than intended purpose.
- The cost of repair or replacement under these excluded circumstances shall be borne by the consumer.

**CUSTOMER INTERACTIVE CENTER NUMBERS**

<p><b>To obtain Customer Assistance, Product Information. Or Dealer or Authorized Service Center location.</b></p>	<p><b>Call 1-800-243-0000</b> (24 hours a day, 365 days per year) and select the appropriate option from the menu. <b>Or visit our website at : <a href="http://www.lgservice.com">http://www.lgservice.com</a></b></p>
--	---

**TO CONTACT LG ELECTRONICS BY MAIL:**

LG Customer Interactive Center  
P.O. Box 240007  
201 James Record Road  
Huntsville, Alabama 35824  
ATTN: CIC

# **M**EMO

---

MEMO







**☎ 1-800-243-0000**

Para el Servicio LG (Atención a Clientes) disponibles las 24 horas al día los 7 días de la semana

# MANUAL DE USUARIO

## LAVAVAJILLAS

**MODELO : LDF9810ST/LDF9810WW/LDF9810BB**

**Le pedimos que lea con mucha atención el presente manual. Contiene instrucciones para instalarlo y realizar su mantenimiento de forma segura. Consérvelo para consultas futuras. Guarde el modelo y números de serie de su aparato e indique esta información a su vendedor en caso de reparación.**

**Para conocer el centro de distribución o reparación más cercano a su domicilio, o para obtener ayuda respecto al funcionamiento del producto o recibir asistencia llame al 1-800-243-0000 (24 horas al día, 7 días de la semana) y elija la opción correspondiente del menú.**

**Tenga a la mano los siguientes datos:**

**tipo de producto, número de modelo, número de serie y código postal o visite nuestro sitio web:**

**<http://lgservice.com> o <http://us.lgservice.com>**

# CARACTERÍSTICAS DE SU LAVAVAJILLAS

## ■ Gran capacidad

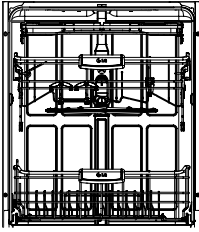

Si levanta la bandeja superior, podrá lavar platos grandes en la bandeja inferior (máx. 14.00 in). El gran tamaño de la tina permite lavar vajillas y baterías de cocina. Los lavavajillas LG le permiten colocar elementos de gran tamaño en las bandejas tanto superior como inferior.

## ■ Bandeja extraíble para cubiertos

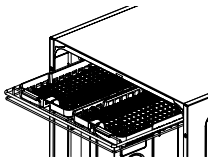

La bandeja para cubiertos del tercer nivel facilita la carga y descarga de platos, cubiertos y utensilios de cocina. Las bandejas se pueden ajustar o quitar para tener más espacio en la bandeja superior.

## ■ Pequeño motor de propulsión directa (Slim Direct motor™)

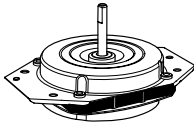

Contamos con un pequeño motor de propulsión directa (**Slim Direct motor™**) innovador y de reciente introducción. Está controlado mediante propulsores inversos. La potencia de lavado se controla de acuerdo al programa seleccionado. También posee una gran eficacia energética para minimizar las pérdidas de energía.

## ■ Sistema de secado híbrido

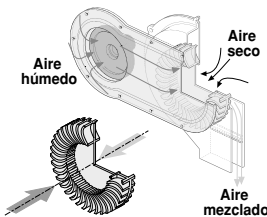

Es una de las soluciones de mayor rendimiento para secar los platos porque minimiza la salida de aire húmedo fuera del lavavajillas. Además, este sistema asegura mejores resultados de secado en comparación con el sistema de secado por condensación y a la vez reduce el consumo de energía.

## ■ Sistema vario-spray

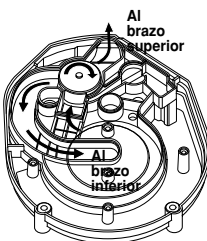

Gracias a que el agua pulverizada es alternada entre la Bandeja Superior y la Inferior, toda la potencia del motor se dirige cada vez hacia una sola bandeja por lo que se logra un mayor rendimiento y un menor consumo de agua y electricidad.

## ■ Filtro auto-limpiable

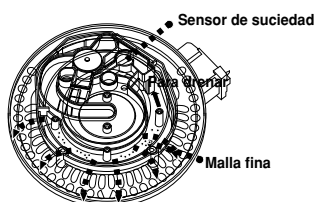

Para obtener mejores resultados, el lavavajillas de LG cuenta con un sistema de filtro de auto-limpieza ya que limpia progresivamente el agua a medida que circula. El filtro de auto-limpieza posee un mecanismo de rejillas que pulveriza los alimentos antes de que entren en el sistema de desagüe.

# CARACTERÍSTICAS DE SU LAVAVAJILLAS

## ■ El Ciclo de Lavado Dual Intensity™

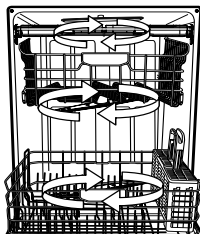

La intensidad del rociador tanto en la bandeja superior como inferior puede ser programada por el usuario. Puede seleccionar el programa deseado según la suciedad. Por ejemplo, si selecciona un rociado suave para la bandeja superior y un rociado fuerte para la bandeja inferior le permiten lavar elementos delicados como cristalería en la bandeja superior mientras lava ollas y sartenes en la bandeja inferior.

## ■ Lavado con vapor y Steam Delicate™

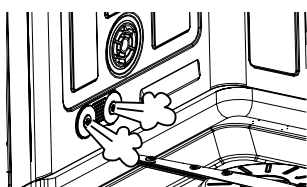

Añadir STEAM (vapor) a los ciclos de lavado mejora el rendimiento del lavado con muy poco consumo adicional de agua o energía.

## ■ Pantalla táctil y LCD azul

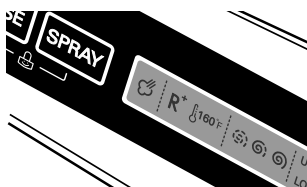

Los botones táctiles del panel de control facilitan las selecciones y son muy cómodos, mientras que la pantalla LCD azul muestra claramente el ciclo y las opciones seleccionadas.

# ÍNDICE

PARTE1. INSTRUCCIONES IMPORTANTES DE SEGURIDAD .....	4~8
PARTE2. PARTES DEL LAVAVAJILLAS .....	9
PARTE3. FUNCIONES DEL PANEL DE CONTROL .....	10~11
PARTE4. PROGRAMA .....	12
PARTE5. USO DEL LAVAVAJILLAS .....	13~18
PARTE6. MANTENIMIENTO Y CUIDADOS.....	19
PARTE7. SECUENCIA DE FUNCIONAMIENTO .....	20
PARTE8. GUÍA DE RESOLUCIÓN DE PROBLEMAS .....	21~22

# I NSTRUCCIONES IMPORTANTES DE SEGURIDAD

## LEA TODAS LA INSTRUCCIONES ANTES DE USAR

### **ADVERTENCIA**

Por su seguridad, debe seguir la información indicada en este manual para minimizar el riesgo de incendio o explosión, descarga eléctrica, o para prevenir daños a la propiedad, lesiones personales o muerte.

### SU SEGURIDAD Y LA DE LOS DEMÁS SON DE SUMA IMPORTANCIA.

En este manual y en su electrodoméstico figuran muchos mensajes importantes de seguridad. Lea y cumpla siempre con todos los mensajes de seguridad.



Éste es el símbolo de alerta de seguridad.

El mismo alerta sobre potenciales riesgos de muerte o heridas tanto para usted como para otras personas.

Todos los mensajes de seguridad estarán a continuación del símbolo de alerta de seguridad y con la palabra PELIGRO o ADVERTENCIA.

Estas palabras significan:

### **PELIGRO**

Corre riesgo de muerte o de sufrir heridas serias si no sigue las instrucciones inmediatamente.

### **ADVERTENCIA**

Corre riesgo de muerte o de sufrir heridas serias si no sigue las instrucciones

Todos los mensajes de seguridad le indicarán cuál es el riesgo potencial, le dirán cómo reducir las posibilidades de sufrir heridas y qué puede suceder si no se siguen las instrucciones.

### **ADVERTENCIA** Trucos para evitar peligros

No fuerce demasiado hacia abajo la puerta cuando esté abierta : podría dañarla o romperla. Utilice el lavavajillas sólo cuando lo haya instalado por completo.

### **ADVERTENCIA** Peligro de choque eléctrico

Si no sigue estas instrucciones, podría sufrir daños, incendios o un choque eléctrico.

Lavavajillas con toma de tierra eléctrica.

Conecte el cable de toma de tierra al conector de tierra de color verde de la caja de terminales.

No utilice extensiones eléctricas.

# I NSTRUCCIONES IMPORTANTES DE SEGURIDAD

## LEA TODAS LA INSTRUCCIONES ANTES DE USAR

**⚠ ADVERTENCIA** Por su seguridad, debe seguir la información indicada en este manual para minimizar el riesgo de incendio o explosión, descarga eléctrica, o para prevenir daños a la propiedad, lesiones personales o muerte.

### Instrucciones Básicas de Seguridad

**⚠ ADVERTENCIA** Para minimizar el riesgo de incendio o explosión, descarga eléctrica, o para prevenir lesiones personales cuando use electrodomésticos, se deben seguir precauciones básicas de seguridad, incluyendo las siguientes.

**ADVERTENCIA** - Al utilizar el lavaplatos siga estas instrucciones de seguridad básicas:

- a) Lea todas las instrucciones antes de utilizar el lavaplatos.
- b) Utilice el lavaplatos sólo para el uso para el que está diseñado.
- c) Utilice sólo detergentes o similares recomendados para lavaplatos y manténgalos fuera del alcance de los niños.
- d) Al cargar el lavaplatos:
  - 1) coloque los objetos puntiagudos de forma que no dañen el sellado de la puerta; y
  - 2) coloque los cuchillos con el mango hacia arriba para reducir el riesgo de cortarse.
- e) No lave plástico a no ser que tengan la marca de "lavable en lavaplatos" o similar. En el caso de plásticos sin esta marca, siga las recomendaciones del fabricante.

**Nota:** El anterior punto puede omitirse en el caso de que el aparato contenga una pieza calentadora colocada de forma que el plástico no pueda llegar a ella.

- f) No toque la pieza calentadora durante o después del uso.
- g) No utilice el lavaplatos si los paneles de cierre no están todos en su sitio.
- h) No manipule los controles.
- i) No se siente encima, no se apoye en la puerta ni en la bandeja de platos del lavaplatos, haga un mal uso del lavavajillas.
- j) Para reducir el riesgo de daños personales, no permita que los niños jueguen dentro o encima del lavaplatos.
- k) Bajo ciertas condiciones, podría aparecer gas de hidrógeno en un sistema de agua caliente que no se ha utilizado en un par de semanas o más. **EL GAS DE HIDRÓGENO ES EXPLOSIVO.** Si el sistema de agua caliente no se ha utilizado en este periodo de tiempo, antes de utilizar el lavaplatos, abra todos los grifos de agua caliente y deje que salga agua durante unos minutos. Así se liberará un posible gas de hidrógeno acumulado. Ya que el gas es inflamable, no fume o deje una hornilla abierta durante este tiempo.
- l) Saque la puerta del compartimiento de lavado mientras se haga un servicio o se deseche el producto.

# I NSTRUCCIONES IMPORTANTES DE SEGURIDAD

## ⚠️ ADVERTENCIA

Para minimizar el riesgo de incendio o explosión, descarga eléctrica, o para prevenir lesiones personales cuando use electrodomésticos, se deben seguir precauciones básicas de seguridad, incluyendo las siguientes.

### Instalación Instrucciones

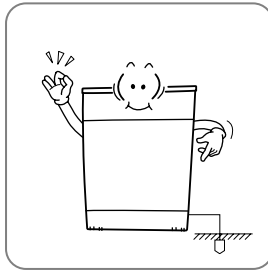

**El lavavajillas funciona únicamente a 120 V. Antes de conectar el cable de alimentación, compruebe que está conectado a tierra y a un cortocircuito.**

La ausencia de conexiones a tierra pueden ocasionar averías o choques eléctricos.

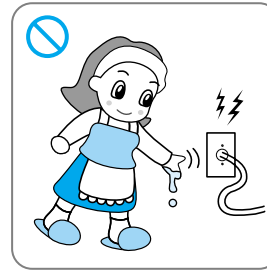

**No agarre el cable ni el enchufe con las manos mojadas, y no utilice cables, enchufes ni tomas que se encuentren dañados.**

Puede sufrir choque eléctrico.



**No instale o almacene el lavavajillas en lugares expuestos a las condiciones climáticas.**

Puede causar choque eléctrico, incendio, mal funcionamiento o deformación.

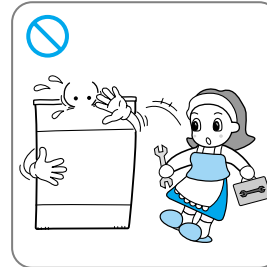

**El desmontaje y las revisiones deben ser realizados por expertos.**

Si desmonta o repara de manera incorrecta el aparato, podrían producirse fallos o descargas eléctricas.

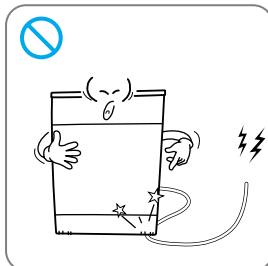

**No dañe el cable ni coloque encima objetos pesados.**

Si se daña el cable, pueden producirse incendios o choque eléctrico.

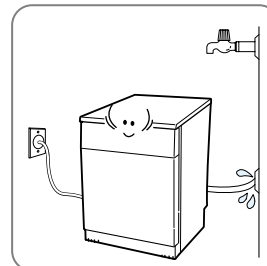

**Luego de la instalación, revise las conexiones de todos los manguitos.**

Si la conexión está suelta, el agua se escaparía, ocasionando graves daños.

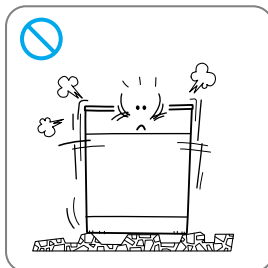

**Coloque el lavavajillas en una superficie lisa y sólida.**

Evitará que se produzcan ruidos y vibraciones anormales.

### En el caso de lavavajillas que vayan a estar conectados permanentemente :

Este electrodoméstico debe estar conectado a un sistema de cableado o equipo permanentes. El conductor de toma de tierra debe funcionar con los conductos de circuito y conectarse a la terminal o carga de toma de tierra del aparato.

# I NSTRUCCIONES IMPORTANTES DE SEGURIDAD

**⚠ ADVERTENCIA** Para minimizar el riesgo de incendio o explosión, descarga eléctrica, o para prevenir lesiones personales cuando use electrodomésticos, se deben seguir precauciones básicas de seguridad, incluyendo las siguientes.

## Instrucciones de uso y mantenimiento

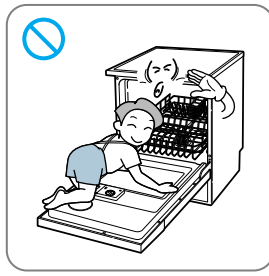

**No deje que los niños, o los animales domésticos, jueguen encima de la puerta o dentro del lavavajillas.**  
**No deje que los niños se cuelguen del asa, porque la puerta podría ceder, abrirse y golpearles.**  
 Los niños pueden caerse. Los animales domésticos o los niños pueden resultar heridos por las partes giratorias, o asfixiarse dentro del tambor.



**No saque las bandejas del lavavajillas.**  
 Los niños podrían ponerse a jugar dentro del lavavajillas. Los niños pueden resultar lesionados jugando con los estantes.



**No almacene ni utilice materiales combustibles, gasolina u otros vapores y líquidos inflamables junto al electrodoméstico.**  
 Podría causar un incendio.

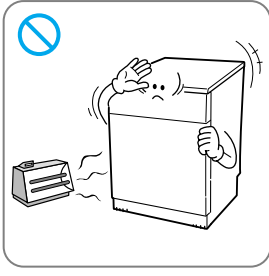

**Mantenga el lavavajillas alejado de estufas eléctricas, velas o cualquier elemento inflamable.**  
 Algunas de las piezas se podrían fundir, o prender fuego.



**No salpique agua al lavavajillas.**  
 Puede producir un incendio o un choque eléctrico.



**Debido a su elevado peso, el lavavajillas debería ser desinstalado y movido por más de dos personas.**  
 Dejar caer o tirar al piso el producto puede causar lesiones a personas o romper el lavaplatos.

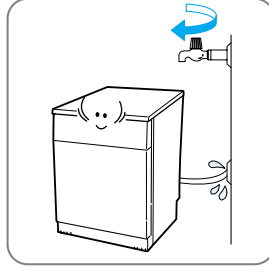

**Si no va a utilizar el lavavajillas durante un largo periodo de tiempo, cierre la válvula del agua.**  
 Si cierra la válvula, evitará desperdicio de agua.



**No apriete los botones con objetos puntiagudos, como destornilladores o agujas.**  
 Puede producirse un choque eléctrico o mal funcionamiento.



**Utilice solamente detergentes o agentes humectantes recomendados para uso en lavavajillas y manténgalos alejados del alcance de los niños.**  
 Los detergentes normales pueden hacer que el electrodoméstico funcione mal, ocasionar un choque eléctrico o incendio debido al exceso de espuma.

# I NSTRUCCIONES IMPORTANTES DE SEGURIDAD

## ⚠️ ADVERTENCIA

Para minimizar el riesgo de incendio o explosión, descarga eléctrica, o para prevenir lesiones personales cuando use electrodomésticos, se deben seguir precauciones básicas de seguridad, incluyendo las siguientes.

### Instrucciones de uso y mantenimiento

## ⚠️ ADVERTENCIA Seguridad para niños

- Se pueden bloquear los mandos utilizando la modalidad **Child Lock** (Bloqueo para niños) con el fin de evitar que los niños cambien los parámetros del lavavajillas.
- Mantenga los detergentes fuera del alcance de los niños.
- No permita que los niños manejen el lavavajillas.
- Se debe controlar a los niños pequeños para asegurarse de que no juegan con el electrodoméstico

## ⚠️ ADVERTENCIA con respecto al cable de alimentación

La mayoría de los aparatos recomiendan que se les coloque en un circuito dedicado, es decir: un circuito con una sola salida que alimente únicamente a ese aparato y no tenga otras salidas o derivaciones. Compruebe la página de especificaciones de este manual de instrucciones para asegurarse. No cargue demasiado los enchufes de las paredes. Los enchufes sobrecargados, sueltos o dañados, el uso de extensiones eléctricas, cables deshilachados, rotos o dañados son peligrosos. Si sucediera cualquiera de estas situaciones, se podría producir un choque eléctrico o un incendio. Examine periódicamente el cable del aparato, y si por su aspecto piensa que podría estar dañado o deteriorado, desenchúfelo, deje de usar el aparato y haga que un técnico autorizado cambie el cable por otro exactamente igual. Proteja el cable del abuso físico o mecánico, para que no se enrolle, se pellizque, se quede trabado con una puerta o sea pisoteado. Preste una especial atención a enchufes, tomas de corriente y al punto por donde sale el cable del electrodoméstico.

### INSTRUCCIONES PARA DESECHAR EL PRODUCTO



**Deseche el embalaje del producto, como el vinilo o poliestireno para evitar peligros.**

Con esto se previene la muerte por asfixia por el vinilo o el poliestireno.

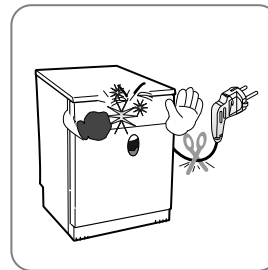

**Corte el cable del enchufe y separe las partes de los botones.**

Así se evita la reutilización de estas partes.

**GUARDE ESTAS INSTRUCCIONES**



# PARTES DEL LAVAVAJILLAS

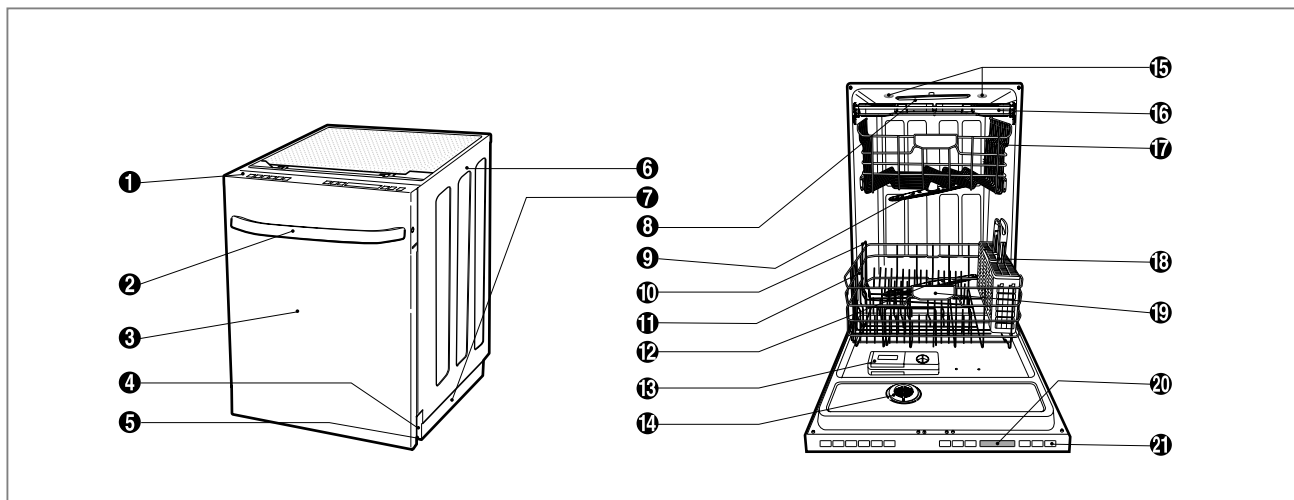

- |  |  |
|--|--|
| <ul style="list-style-type: none"> <li>❶ Panel de control</li> <li>❷ Asa de la puerta</li> <li>❸ Tapa delantera</li> <li>❹ Tapa inferior</li> <li>❺ Pata niveladora</li> <li>❻ Armario lateral</li> <li>❼ Base</li> <li>❽ Brazo pulverizador supremo</li> <li>❾ Brazo pulverizador superior</li> <li>❿ Separadores desmontables</li> <li>⓫ Boquilla del vapor</li> </ul> | <ul style="list-style-type: none"> <li>❹ Brazo pulverizador inferior</li> <li>❻ Distribuidor auxiliar de detergente y aclarado</li> <li>⓫ Tapa de ventilación de vapor</li> <li>❶ Lámpara de la tina (IllumiTub™) *</li> <li>❷ Bandeja para cubiertos</li> <li>❸ Bandeja superior</li> <li>❹ Cesta para cubiertos</li> <li>❺ Bandeja inferior</li> <li>❻ Pantalla de visualización superior</li> <li>⓫ Botón de encendido</li> </ul> |
|--|--|

\* **IllumiTub™** se enciende cuando la puerta está abierta. Y se apaga cuando la puerta está cerrada.

## ● Especificaciones

- Alimentación: solamente 120V, 60Hz AC
- Presión del agua: 20 - 120 psi (140 - 830 kPa)
- Tamaño (WxDxH): 23 7/8" x 25" x 33 7/8"  
(606mm x 635mm x 860mm)
- Temperatura mínima recomendada del agua de entrada : 120°F (49°C)
- Peso: 128 lbs. (58 kgs)

El aspecto y las especificaciones están sujetos a cambios sin necesidad de que el fabricante lo autorice.

# FUNCIONES DEL PANEL DE CONTROL

SOAK

POWER  
SCRUB

NORMAL

STEAM  
DELICATE

QUICK

RINSE  
ONLY

— CANCEL —

## PROGRAMA

**SOAK**  
(Prelavado)

Este ciclo es para cargas muy sucias, como ollas, sartenes y cacerolas, que pueden tener residuos secos de comida.

**POWER SCRUB**  
(Intensivo)

Este ciclo es para la vajilla muy sucia.

**NORMAL**

Este ciclo es para la vajilla diaria con suciedad normal.

**STEAM DELICATE**  
(Lavado delicado)

Este ciclo sirve para lavar artículos delicados como la porcelana o la cristalería.

**QUICK**  
(Rápido)

Este ciclo permite lavar rápidamente platos y cubiertos poco sucios y recién utilizados.

**RINSE ONLY**  
(Sólo enjuagado)

Este ciclo se utiliza solamente para un enjuague rápido de los platos. No se utiliza detergente.



## OPCIÓN

**STEAM**  
(Vapor)



Pulse el botón **STEAM** para añadir vapor al ciclo seleccionado para mayor potencia de lavado.

NOTA: El vapor sólo puede añadirse a estos ciclos:  
**SOAK, POWER SCRUB, NORMAL.**

**RINSE** (Higiénico/  
Extra enjuagado)

Cada vez que pulse el botón **Rinse** (enjuagado) podrá elegir entre Sanitary (  160°F higiénico), Extra Rinse (  Extra enjuagado) o ambos.

**SPRAY** (Intensidad  
de rociado)

Seleccione la intensidad del rociado que mejor encaje con sus necesidades de limpieza. Si pulsa repetidamente la tecla **SPRAY**, se seleccionará Fuerte (  ), Medio (  ) o Suave (  ).

**HALF LOAD**  
(Media carga)

Para cargas más pequeñas, utilice esta opción para lavar solamente la bandeja superior o inferior para ahorrar energía.

Pulse **HALF LOAD** repetidamente para seleccionar el estante superior o inferior.

**DELAY START**  
(Retrasar inicio)

Utilice esta opción para encender el lavaplatos posteriormente.

Pulse **DELAY START** repetidamente para retrasar el inicio del ciclo seleccionado. Cada vez que se pulse el botón aumentará el tiempo de retraso en una hora. El retraso máximo es 24 horas.

**NOTA** *Solamente el ciclo sanitario está diseñado para cumplir los estándares de esterilización. No existe ninguna intención, directa o indirecta, de que todos los ciclos cumplan con los estándares de esterilización.*

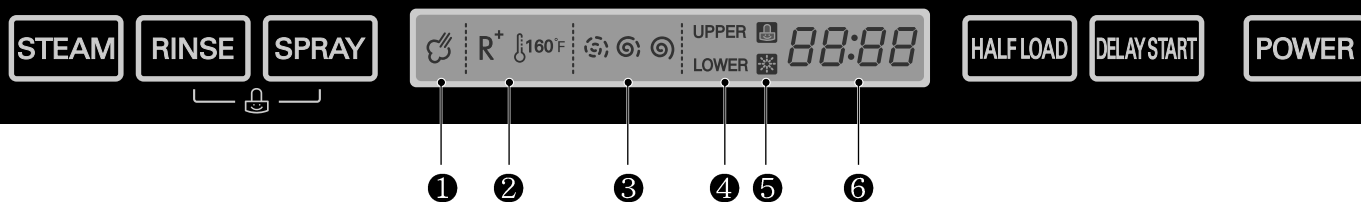

## INDICADOR

1		<b>OPCIÓN DE INDICADOR DE VAPOR</b> Indica que se ha seleccionado la opción STEAM. Este símbolo parpadeará mientras se introduce vapor en el lavaplatos.
2	R <sup>+</sup> 160°F	<b>INDICADOR DE ENJUAGUE</b> Muestra la configuración de la opción de enjuague. El símbolo ( 160°F ) indica que se ha seleccionado la aclaración por esterilización. El símbolo parpadea durante el ciclo si se ha alcanzado la temperatura de esterilización. Acabado el ciclo, el símbolo permanecerá fijo si se ha alcanzado la temperatura de esterilización. (Véase la NOTA abajo.) El símbolo ( R <sup>+</sup> ) indica que se ha añadido un enjuague adicional al ciclo seleccionado.
3		<b>INDICADOR DE ROCIADO</b> Indica la intensidad escogida entre Fuerte ( ), Media ( ) o Suave ( ).
4	UPPER LOWER	<b>INDICADOR DE MEDIA CARGA</b> Cada vez que pulse la tecla <b>HALF LOAD</b> se cambia solamente entre la bandeja superior o la bandeja inferior. Cuando se selecciona DUAL INTENSITY™, las dos luces se encenderán, pero una parpadeará. La intensidad del rociador de la bandeja seleccionada se puede ajustar independientemente.
5		<b>BLOQUEO PARA NIÑOS</b> Este símbolo será visible cuando se active la protección para niños. <b>ENJUAGUE EXTRA</b> Este símbolo estará activado cuando necesite rellenarse el ciclo de enjuague extra.
6	88:88	<b>TIEMPO RESTANTE</b> Indica el tiempo restante del ciclo seleccionado. Durante este ciclo, se mostrará el tiempo estimado restante para el siguiente ciclo.

## CANCELAR & BLOQUEO PARA NIÑOS

### CANCELAR

- Cuando desee detener el lavavajillas, pulse los botones **Normal** y **Steam Delicate** al mismo tiempo durante 3 segundos.
- La bomba de drenaje se activará y el ciclo se cancelará.

### BLOQUEO PARA NIÑOS

- Bloquee los botones de control durante el funcionamiento del ciclo para evitar cambios en los ajustes.
- Para bloquear / desbloquear, pulse **Spray** y **Rinse** al mismo tiempo durante 3 segundos.

**NOTA** La alta temperatura enjuaga, desinfecta platos y cristalería de acuerdo con la norma NSF/ANSI STANDARD 184 para Lavavajillas Residenciales. Los certificados residenciales del lavavajillas no aplican para establecimientos de comida.

# PROGRAMA

Ciclo	LAVADO		ENJUAGUE			SECA DO	Agua (gal/L)	Tiempo (min)	Opción	
	Prelavado	Lavado principal	Enjuague 1	Enjuague 2	Enjuague en caliente				Aclarado	Vapor
<b>SOAK</b> (Prelavado)	120°F	140~149°F			162°F		5.5-9.2/ 21-35	143~191	Activar	Activar
	49°C	60~65°C			72°C					
<b>POWER SCRUB</b> (Intensivo)		131~145°F			154°F		5.5-9.2/ 21-35	123~171	Activar	Activar
		55~63°C			68°C					
<b>NORMAL</b>		113~140°F			149°F		2.6-6.9/ 10~26	110~135	Activar	Activar
		45~60°C			65°C					
<b>STEAM DELICATE</b> (Lavado Delicado)		113~120°F			154°F		5.5-6.9/ 21~26	93	Activar	Activar
					68°C					
<b>QUICK</b> (Rápido)		115°F			140°F		5.5 / 21	74	Activar	Desactivar
		46°C			60°C					
<b>RINSE ONLY</b> (Sólo Enjuague)							1.3 / 5	14	Desactivar	Desactivar

## Opción de lavado Dual Intensity™

La intensidad del rociador de la bandeja superior e inferior puede programarla el consumidor. Puede escoger la potencia de lavado según la suciedad del plato.

Por ejemplo, si escoge rociador suave para la bandeja superior y el rociador fuerte para el inferior, puede lavar objetos delicados como los vasos en la bandeja superior mientras lava cacerolas y sartenes en la inferior.

## Cómo utilizar Dual Intensity™

1. Pulse la tecla **SPRAY** durante tres segundos y a continuación, el indicador **UPPER** se encenderá y se apagará.
2. Pulse la tecla **SPRAY** para ajustar la intensidad de rociado de la bandeja superior (Fuerte/Media/Suave/Apagado)
3. Pulse la tecla **HALF LOAD** para confirmar la intensidad de la bandeja superior.
4. Pulse la tecla **SPRAY** para ajustar la intensidad de rociado de la bandeja inferior (Fuerte/Media/Suave/Apagado)
5. Pulse la tecla **HALF LOAD** para confirmar la intensidad de la bandeja inferior.
6. Seleccione otras opciones.
7. Cierre la puerta.
8. Se activará el lavaplatos.

# USO DEL LAVAVAJILLAS

## Antes de usar su lavavajillas, favor de leer las Instrucciones Importantes de Seguridad.

Para lograr óptimos resultados en el lavado de la vajilla, y una duración razonable del ciclo, el agua deberá tener una temperatura de 120°F (49°C) al entrar en la lavavajillas. Por este motivo, recomendamos utilice solamente el grifo del agua caliente. También es importante que llene el lavavajillas según las instrucciones para una limpieza eficaz.

Al momento de llenar el lavavajillas, compruebe que los platos y utensilios no tienen elementos indisolubles, como huesos, cáscaras, palillos, etc.

Cuando cargue el lavavajillas, observe las pautas generales:

1. Los objetos hondos deberán colocarse en un ángulo adecuado que facilite la correcta caída del agua para una buena limpieza y un secado adecuado.
2. Retire los restos sólidos o quemados de los objetos antes de meterlos en el lavavajillas.
3. Meta en el lavavajillas únicamente objetos aptos para lavavajillas.

**NOTA** Evite introducir utensilios no resistentes al calor, que lleven decoraciones de metal, etc.

### Carga de la bandeja inferior

La tina extra alta permite la carga de platos, sartenes y otros utensilios con un tamaño superior a 14 pulgadas.

**NOTA** No obstruya la rotación de los brazos pulverizadores. Compruebe que no hay objetos largos que impidan la apertura del dispensador de detergente.

Los objetos que se deben colocar en la cesta inferior son los platos planos, platos para sopa, platos hondos, cazuelas, sartenes, tapas e incluso la rejilla de la parrilla. Los platos deben colocarse en posición vertical y mirando hacia el centro de la bandeja. Las cazuelas, sartenes y platos grandes deben colocarse en posición invertida.

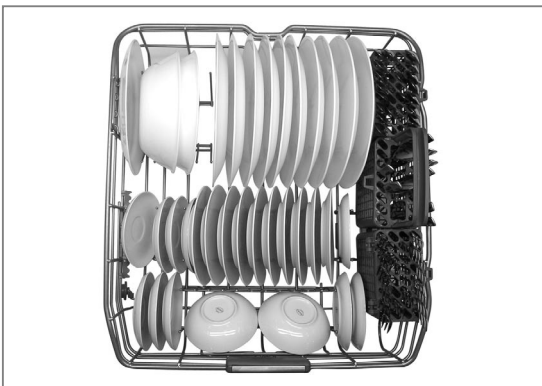

10 servicios colocados en la bandeja inferior.

Básicamente, la bandeja inferior no está destinada para la carga de objetos pequeños, como tazas, vasos de vino o platos pequeños, que estarán mejor colocados en la bandeja superior.

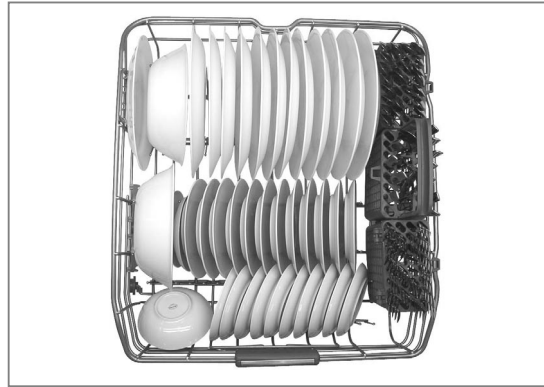

12 servicios colocados en la bandeja inferior

### La cesta para cubiertos

Las bandejas están diseñadas para sujetar incluso los elementos más delicados de forma segura en su sitio, así como platos altos, tazones, tazas, etc. Además, nuestra bandeja para cubiertos y cuchillos dispone de separadores que impiden que la cubertería delicada se ralle o deslustre. La cesta se puede dividir en tres cestas independientes, que se pueden utilizar tanto en la bandeja superior como en la inferior, y si solamente tiene que lavar unos pocos cubiertos, las cestas se pueden sacar para dejar espacio libre para más platos.

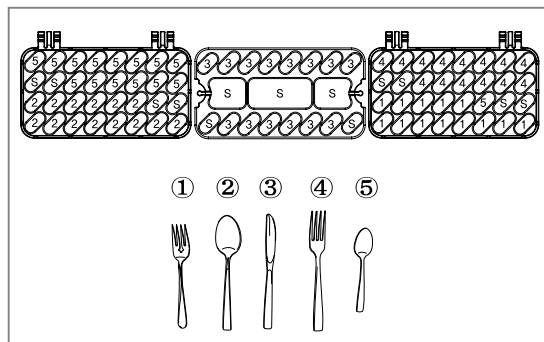
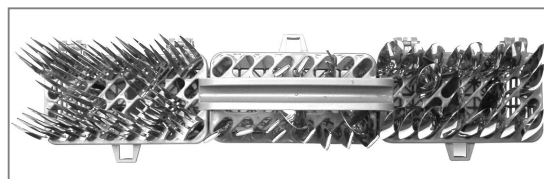

### NOTA

Tenga cuidado cuando meta y saque objetos afilados. Los cuchillos afilados deben colocarse con el mango hacia arriba, para reducir el riesgo de cortarse.

# USO DEL LAVAVAJILLAS

## Separadores desmontables

Si desea lavar muchos platos grandes, podrá hacerlo sacando los separadores de la bandeja principal.

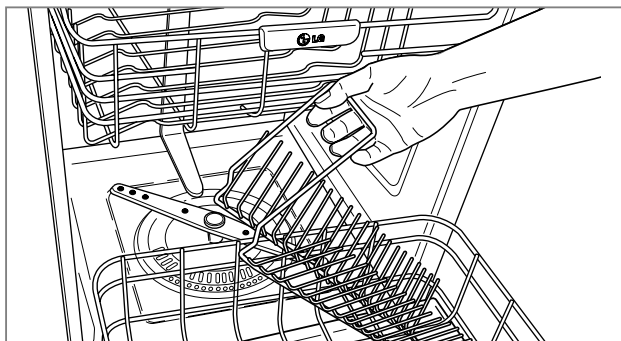

## Separadores angulares ajustables

Los soportes para platos de las bandejas superior e inferior son plegables. Según el tamaño y las formas de los platos, podrá ajustar el ángulo en 5 posiciones de los separadores.

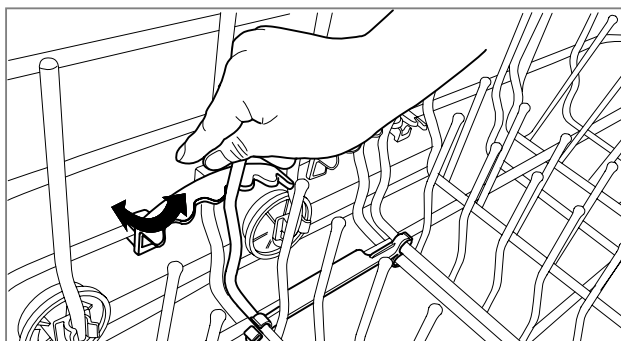

### NOTA

*Tenga cuidado cuando ajuste los separadores angulares; no los fuerce demasiado.*

## Cargamento del plato manchado duro

Si deseas lavar el plato difícilmente manchado, cargar el plato delante del inyector de vapor. El inyector de vapor puede quitar fácilmente la mancha dura en el plato con vapor caliente.

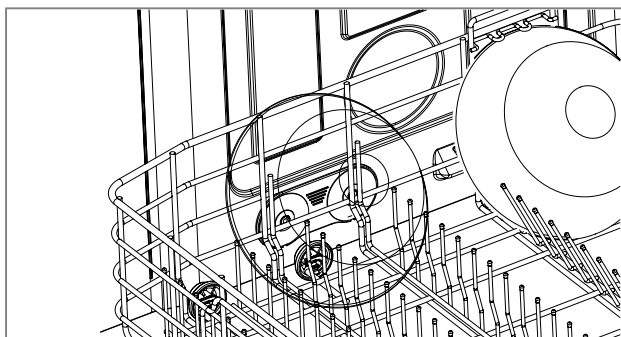

### NOTA

*No cargar los artículos termalmente débiles del plástico, del cristal y del oro bordeados delante del inyector de vapor.*

## Carga de la bandeja superior

Es mejor cargar la bandeja superior con los objetos más delicados, platos pequeños, cubiertos de gran tamaño, tazas, vasos y objetos de plástico aptos para lavavajillas. Los platos deben ser colocados en posición vertical con la parte inferior de los mismos mirando hacia el frente de la bandeja. Las tazas, vasos y tazones deben colocarse boca abajo. Las tazas y los utensilios de cocina se pueden poner en los soportes plegables para tazas, que también pueden servir de apoyo para los vasos altos. Tenga cuidado de no obstruir la rotación del brazo rociador que se encuentra debajo de la bandeja superior.

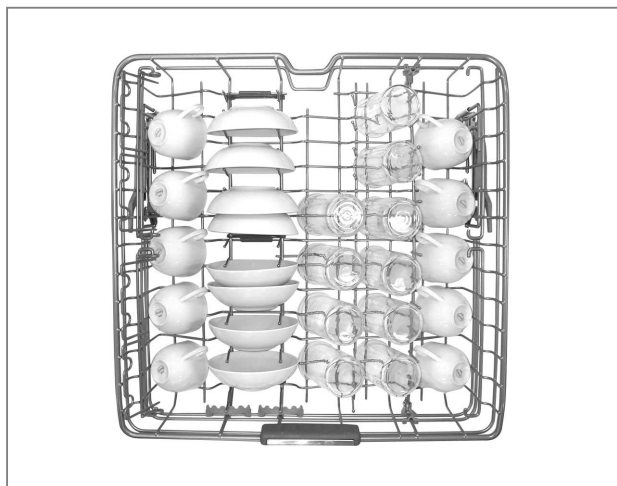

10 servicios colocados en la bandeja superior

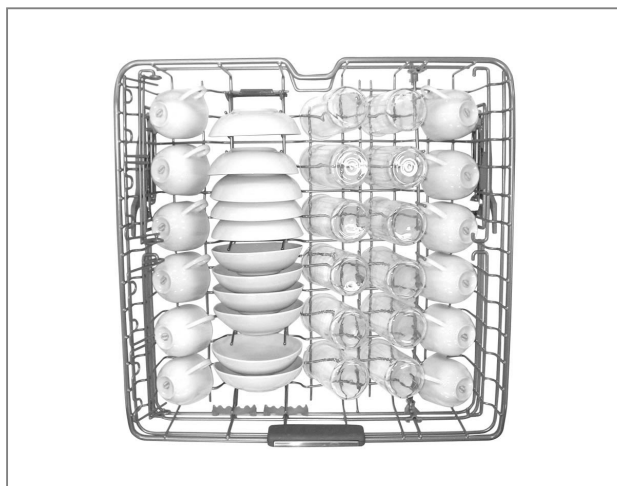

12 servicios colocados en la bandeja superior

# USO DEL LAVAVAJILLAS

## Bandeja superior de altura ajustable para platos de 14 in. (en algunos modelos)

El lavavajillas LG tiene el orgullo de indicarle cómo meter platos de 14 in. La bandeja superior se mueve hacia arriba o hacia abajo para poder colocar objetos altos y de tamaño considerable. Los lavavajillas LG se ajustan lo suficiente para que quepan platos de 14 in. en la bandeja inferior, y de 12 in. en la bandeja superior.

### Para subir la cesta

Empuje la bandeja hacia arriba, sujetándola por el centro de sus lados (punto marcado con ) hasta que se bloquee.

### Para bajar la bandeja

Sujete la bandeja por la parte central de cada lado para soportar su peso y, a continuación, levante la palanca de cada lado para soltar la bandeja y bájelo. (punto marcado con )

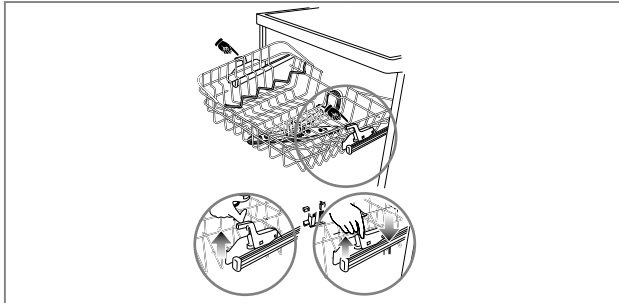

### NOTA

*Después de ajustar la bandeja, compruebe que el brazo rociador puede girar libremente, sin que sea detenido por los platos colocados en la bandeja superior. No ajuste las bandejas cuando tengan platos dentro.*

## Atención

### Objetos que no se pueden introducir en el lavavajillas

La combinación de altas temperaturas con el detergente para lavavajillas podría dañar determinados objetos, por lo que recomendamos no introducir en el lavavajillas los siguientes productos:

- Vajillas pintadas a mano con láminas de oro o plata
- Utensilios de madera o hueso
- Utensilios de hierro o de un material fácilmente oxidable
- Objetos de plástico no aptos para el lavavajillas

## Opción para media carga

Si no tiene suficientes platos para una carga completa, puede cargar los platos solamente en la bandeja superior o en la inferior. A continuación puede lavar cada bandeja por separado o seleccionando la opción de media carga. Con esta opción se ahorra agua caliente, electricidad y tiempo.

## Retirar la bandeja superior

La bandeja superior se puede retirar para liberar espacio en la bandeja inferior.

Para retirar la bandeja superior:

1. Jale la bandeja superior hasta que se detenga.
2. Apriete la lengüeta del tope al final de cada lado del riel y extráigalo. Asegúrese de que la bandeja superior no se sale de los rieles mientras extrae los topes.
3. Saque la bandeja superior de los rieles.

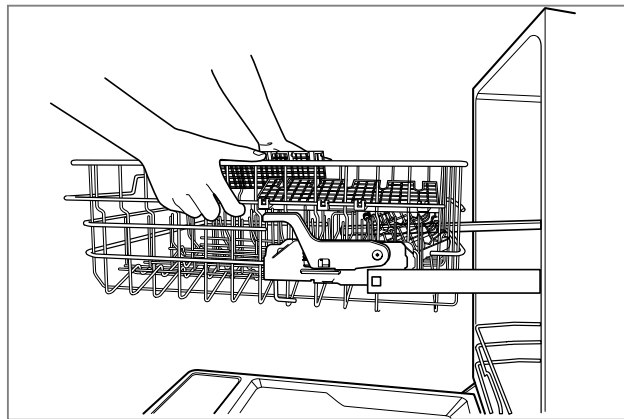
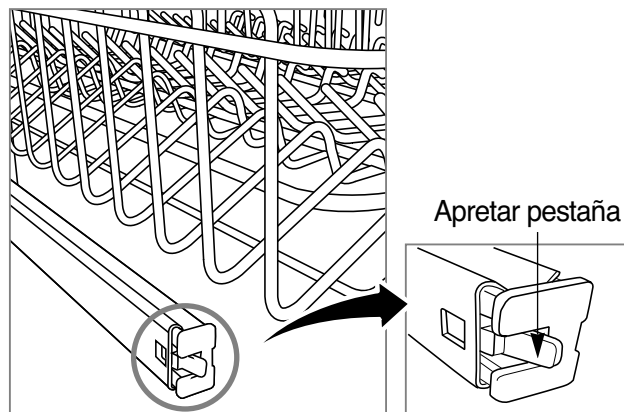

### NOTA

*No retire la bandeja superior si tiene platos dentro. Su peso elevado puede hacer que se le caiga la bandeja, así que vacíela antes de retirarla.*

# U SO DEL LAVAVAJILLAS

## Carga de la bandeja para cubiertos

La bandeja para cubiertos es perfecta para muchos utensilios de cocina y de servicio.

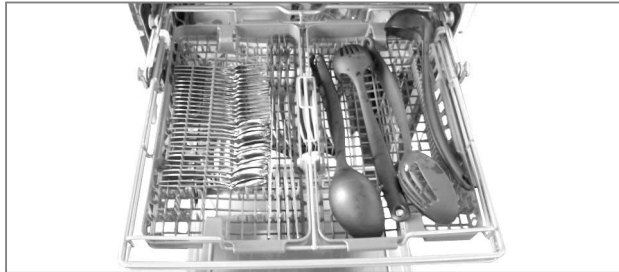

Los separadores de las bandejas para cubiertos ayudan a mantener los utensilios de cocina separados para evitar daños y mejorar la limpieza.

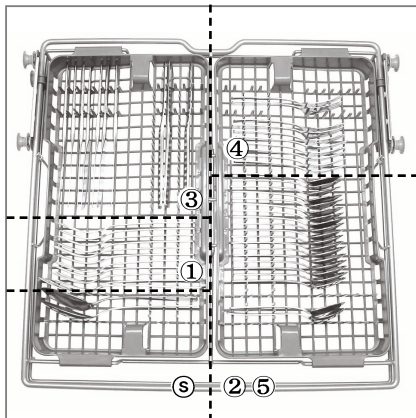

10 servicios colocados en la bandeja superior

Los mangos de cuchillos, tenedores y cucharas deben colocarse entre los dientes.

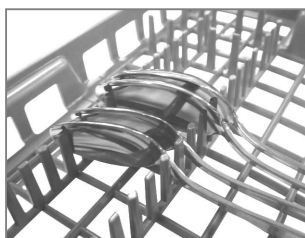
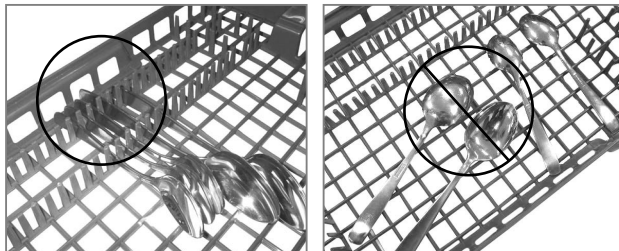

Si el mango de los cubiertos es demasiado grueso, deberán colocarse al revés.

## Bandeja de altura ajustable

Cada lado de la bandeja se puede ajustar a una posición ya sea alta o baja de forma independiente para acomodar utensilios de diversos tamaños. Cada bandeja se ajusta levantando y girando la bandeja hacia adelante y hacia atrás.

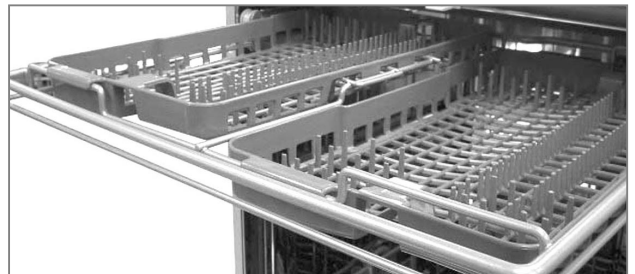

## Bandeja extraíble

Si desea colocar utensilios grandes, deberá sacar la bandeja de cubiertos para dejar espacio extra.

### NOTA

*Siempre saque los cubiertos de la bandeja antes de sacarla.*

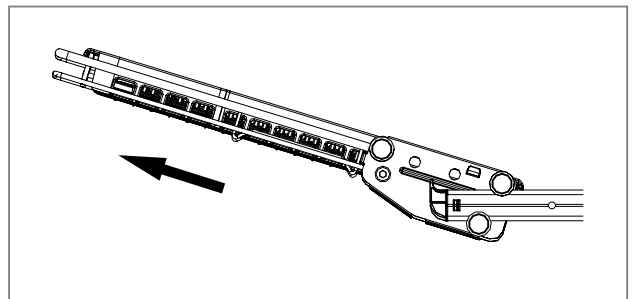

Saque la bandeja.

### ⚠ ADVERTENCIA

Cuidado con la carga y descarga de objetos puntiagudos. Cargue los objetos puntiagudos con el mango hacia arriba para reducir el riesgo de daños personales.



# USO DEL LAVAVAJILLAS

## Cómo añadir detergente en el dosificador

- Debe colocar el detergente en su compartimiento antes de comenzar cada ciclo excepto cuando se seleccione el ciclo de Sólo Enjuague.
- Para determinar la cantidad adecuada de detergente, le pedimos que siga las instrucciones del fabricante que aparecen en el manual.
- Si los platos no están excesivamente sucios, podrá utilizar menos detergente del recomendado.
- El compartimiento del detergente admite como máximo 1.4 oz (40g).
- La cantidad de detergente depende del programa y del número de platos. Consulte la tabla guía de la parte inferior.

CICLO	CANTIDAD DE DETERGENTE	
	PRELAVADO	LAVADO PRINCIPAL
Soak	0.35 oz	1.05 oz
Power Scrub	0.35 oz	1.05 oz
Normal	Sin detergente	0.7 oz
Steam Delicate	Sin detergente	0.3 oz
Quick	Sin detergente	0.7 oz
Rinse only	Sin detergente	Sin detergente

## ! Advertencia

### Información sobre el detergente

Utilice solamente el detergente indicado para lavavajillas domésticos, de lo contrario, el lavavajillas puede llenarse de espuma durante el funcionamiento. La espuma puede reducir el rendimiento de lavado y, si hubiera mucha espuma dentro del lavavajillas, ésta se derramará y mojará el suelo. (No se debe utilizar un detergente corriente para las manos.)

## Cómo llenar el dosificador

1. Tire del pasador para abrir el compartimento.

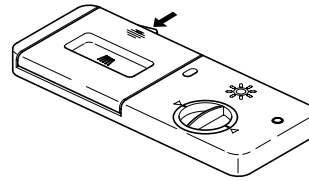

2. Eche el detergente adecuado en el compartimento principal. (consulte la tabla para conocer la cantidad adecuada de detergente.)

### NOTA

*No añada detergente en el ciclo de aclarado.*

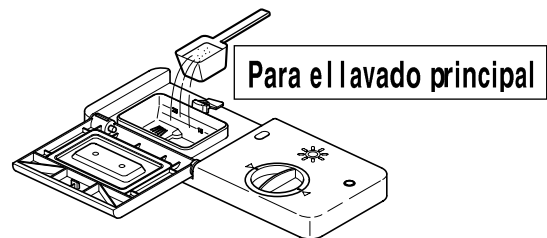

3. Si es necesario, añada detergente en el compartimento de prelavado.

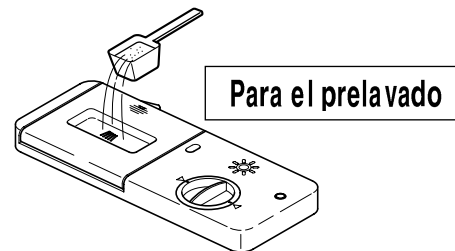

4. Cierre la tapa. (escuchará un clic)

### NOTA

*Si pone demasiado detergente, quedarán residuos en los platos.*

# U SO DEL LAVAVAJILLAS

## Cómo añadir el pulidor en el dosificador

El propósito del pulidor es evitar posibles manchas en los platos durante la operación de secado.

### NOTA

*Este lavavajillas admite únicamente pulidor líquido.*

#### • Para llenar con pulidor líquido

1. Gire la tapa redonda en el sentido contrario a las agujas del reloj y retírela.

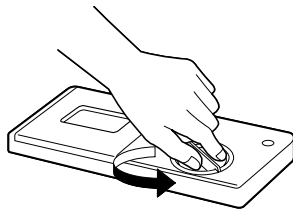

2. Llene el compartimento hasta el nivel máximo con un abrillantador (máximo 4.8 oz (145ml)).

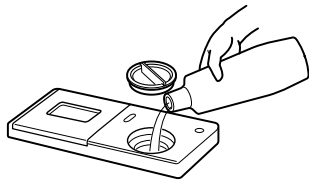

3. Vuelva a colocar la tapa y ciérrela.

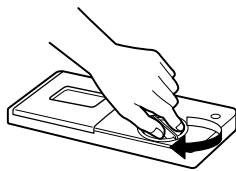

4. El pulidor se despachará automáticamente durante el último ciclo de enjuague.

#### • Ajuste de la cantidad del pulidor

Por fabricación, el ajuste de la dosis viene fijado en 3 niveles que ofrecen el mayor rendimiento en condiciones normales. Si ajusta el control del enjuague extra en un nivel muy bajo, aparecerán manchas y sombras en los platos y provocará un desempeño pobre en el secado. Si ajusta el control demasiado alto, se formará espuma que provocará fallos o un desempeño pobre en el lavado.

1. Retire la tapa.
2. Gire la flecha del indicador a la posición que desee.

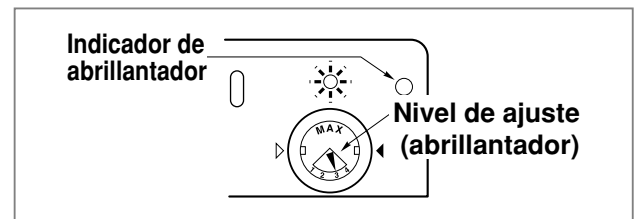

#### • Para el rellenado con pulidor líquido

El dosificador del pulidor tiene una capacidad de 4.8 oz. (145ml). La configuración de fábrica es de 3 niveles para esos 4.8 oz. (145ml). El periodo de relleno depende de los hábitos de lavado como la cantidad de lavados mensuales o el tipo de ajuste de enjuague extra que seleccione. Pero no tiene que preocuparse gracias al indicador de relleno, que le informa cuándo tiene que hacerlo. Si hay poco pulidor, la luz del indicador se encenderá cuando cierra la puerta del lavavajillas.

### NOTA

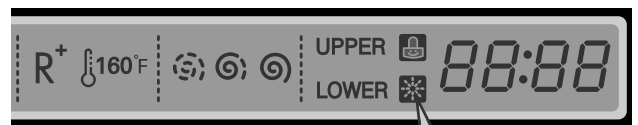

*Cuando la luz \* está encendida, indica que el depósito del pulidor está casi vacío.*

# MANTENIMIENTO Y CUIDADOS

Para obtener los mejores resultados, es importante revisar y cuidar periódicamente los filtros y brazos rociadores.

**⚠ ADVERTENCIA** Para prevenir cualquier daño o accidente al momento de realizar la limpieza o mantenimiento del lavavajillas, asegúrese de usar guantes.

## Limpieza de las piezas metálicas

Algunas piezas exteriores o interiores se pueden limpiar con un trapo o una esponja. Si su lavaplatos cuenta con un panel en la puerta de acero inoxidable, recomendamos usar un limpiador de buena calidad especializado en este material. La tina de acero inoxidable tiene tendencia a acumular empañamiento en la superficie, especialmente con una presión fuerte del agua.

## Limpieza de los brazos rociadores

### - Brazo pulverizador inferior

- Compruebe que los agujeros de propulsión del agua no han sido bloqueados con trozos de comida.
- Cuando limpie el brazo rociador, sáquelo jalándolo hacia arriba.
- Limpie el brazo del rociador y cámbielo empujando hacia abajo para colocarlo en su sitio. Asegúrese de que el brazo del rociador gire con facilidad luego de la instalación.

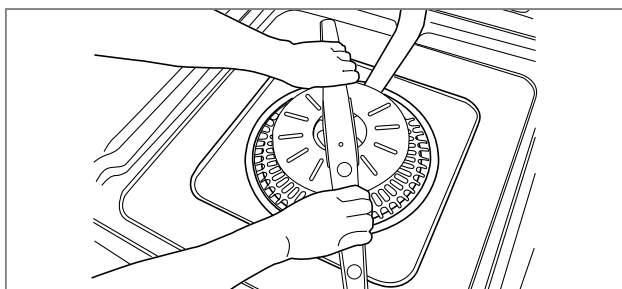

### - Brazo rociador superior

- Jale la bandeja superior hacia delante. Compruebe que los agujeros de propulsión de agua no han sido bloqueados con trozos de comida.
- Si necesita limpiarlo, extraiga el brazo del rociador girando la tuerca de la parte inferior del brazo del rociador 1/8 de vuelta en el sentido contrario de las agujas del reloj y tire de él hacia abajo. (Consulte las siguientes ilustraciones)
- Limpie el brazo pulverizador y vuelva a colocarlo en sentido inverso. Compruebe que ha apretado la tuerca firmemente!



### - Brazo rociador ubicado en la cima

- Compruebe que los agujeros de propulsión del agua no han sido bloqueados con trozos de comida.
- Para limpiar el brazo, sáquelo desmontando el gancho del soporte que fija el brazo a la tina.
- Limpie el brazo pulverizador y vuelva a colocarlo.

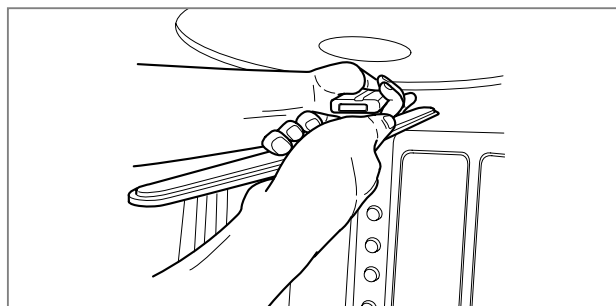
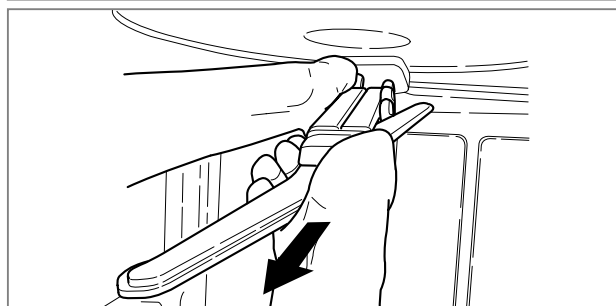
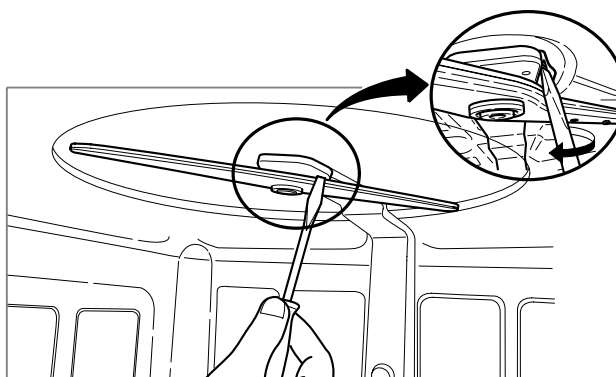

## Mantenimiento de temporada

- Durante el verano, si no va a estar en casa durante un largo periodo de tiempo, recomendamos que cierre la válvula del agua, y que desenchufe el aparato.
- Durante el invierno, si la temperatura ambiente del lugar donde se encuentra el lavavajillas llega casi al grado de congelación, recomendamos que acondicione para el invierno las vías de suministro de agua y proteja su electrodoméstico.

# SECUENCIA DE FUNCIONAMIENTO

## 1. Cargue los platos.

Primero, quite los restos de comida. Saque la bandeja inferior y coloque los platos y la vajilla en la bandeja, empujándola hacia atrás. Saque la bandeja superior y ordene las tazas, vasos, etc. Empuje la bandeja.

## 2. Conecte el lavavajillas.

Cuando esté listo para realizar un ciclo, abra la puerta y pulse el botón de encendido. El lavavajillas pasa automáticamente al ciclo normal.

## 3. Compruebe si tiene pulidor.

La luz del indicador se encenderá si el nivel de enjuague extra es bajo.

### NOTA

*El tiempo que aparece en la ventana de la pantalla empezará a disminuir de minuto en minuto. Si se abriera la puerta durante la ejecución del programa, el lavavajillas se detendrá. Una vez que se haya cerrado la puerta, se reanudará el programa en el punto en que se interrumpió.*

## 4. Medida del detergente.

Añada la cantidad necesaria de detergente en el dosificador. Cierre la tapa del dosificador de detergente.

## 5. Selección del programa.

Seleccione el programa y las opciones que desee. Antes de que empiece el ciclo, la pantalla mostrará el tiempo estimado para el programa seleccionado. Si los utensilios caben solamente en una bandeja, puede seleccionar la opción de Media Carga. Por ejemplo, si carga platos solamente en la bandeja superior, ajuste el botón de media carga a la bandeja superior.

## 6. Cierre la puerta. El lavavajillas comienza automáticamente luego de un pequeño retraso.

## 7. Al finalizar el programa de lavado.

Tras acabar el programa, aparecerá End (fin) en la pantalla digital durante unos segundos y un zumbido le comunicará que el programa ha finalizado. El lavavajillas se apagará automáticamente por motivos de seguridad y para ahorrar energía

### PRECAUCIÓN

Vacíe la bandeja inferior en primer lugar y, a continuación, la bandeja superior. Con esto, evitará el goteo de agua desde la bandeja superior sobre los platos situados en la inferior.

### Advertencia

En términos generales, no es aconsejable abrir la puerta mientras el aparato se encuentre en funcionamiento; no obstante, si se abre la puerta, un dispositivo de seguridad hace que el aparato se detenga.

Hay que tener mucho cuidado si se abre la puerta durante la fase de calor o inmediatamente después de terminar un programa, puesto que se podría liberar vapor.

### Apagado automático

Si el lavavajillas está encendido, pero no se selecciona ningún programa o no se cierra la puerta tras seleccionar un programa transcurridos 10 minutos, se apagará automáticamente.

### El Ciclo de Lavado Dual Intensity™

Selección de curso → Pulse la tecla **SPRAY** durante 3 seg. → Selección de **SPRAY** para el elemento superior (fuerte/medio/suave/apagado) → Pulse **HALF LOAD** para seleccionar la bandeja inferior → Selección de **SPRAY** para el rociado inferior (fuerte/medio/suave/apagado) → Compruebe la selección presionando **HALF LOAD** → Otra opción → Puerta cerrada → Inicio

# GUÍA DE RESOLUCIÓN DE PROBLEMAS

Problema	Causas	Acción recomendada
El lavavajillas no arranca.	La puerta no está cerrada del todo.	Compruebe que la puerta está completamente cerrada y con seguro.
	No se ha seleccionado un ciclo.	Seleccione el ciclo deseado.
	No se ha conectado la corriente eléctrica.	Conecte correctamente la corriente.
	No hay agua.	Compruebe que el grifo del agua está conectado correctamente.
	El fusible ha fallado.	Cambie el fusible o arregle el cortocircuito.
El lavavajillas tarda demasiado.	Unidad conectada al agua fría.	Revise la conexión del suministro de agua o el ajuste del calentador de agua. (Calentar el agua tarda más tiempo).
El lavavajillas huele mal.	El ciclo anterior se detuvo antes de completarse.	Utilice el programa de sólo enjuague hasta que haya metido todos los platos.
Sigue quedando agua tras acabar el programa.	La manguera de desagüe está doblada o atascada.	Ajuste la manguera o elimine la obstrucción.
Siguen quedando restos de alimentos en los platos.	Elección inadecuada del programa.	Seleccione el programa correcto, dependiendo del tipo de vajilla y lo adherido de la suciedad.
	La temperatura del agua es baja.	La temperatura del agua debe ser al menos de 120°F.
	Cantidad errónea de detergente.	Utilice la cantidad de detergente recomendada.
	Baja presión del agua de entrada.	La presión del agua debería oscilar entre 20-120 psi.
	Los agujeros de propulsión del agua de los brazos rociadores están bloqueados.	Limpie el brazo.
Los platos se han colocado de forma incorrecta.	Los platos no deberían interrumpir la rotación del brazo, ni la apertura del dosificador de detergente.	
Quedan manchas y una película de suciedad en los platos.	Baja temperatura del agua.	La temperatura del agua debe ser al menos de 120°F para obtener mejores resultados.
	Cantidad errónea de detergente.	Utilice la cantidad de detergente recomendada.
	Sobrecarga.	Cargue la cantidad adecuada de platos.
	Carga mal repartida.	Reorganice los platos consultando el dibujo de las páginas 10 y 11.
	Presión del agua insuficiente.	Ajuste la presión del agua entre 20 y 120 psi.
	Detergente insuficiente.	Añada la cantidad adecuada de detergente, consultando las instrucciones.
	El dosificador del pulidor está vacío.	Rellene el dosificador del pulidor.
	Presión demasiado fuerte del agua.	Instale un positivo doméstico para reducir la presión del agua.
Ruido	Cierto nivel de ruido es normal.	Apertura de la tapa del detergente. Sonido del desagüe al principio del ciclo de drenado.
	El lavavajillas no está en posición horizontal.	Ajuste la instalación.
	El brazo de la boquilla golpea contra los platos.	Coloque de nuevo los platos.

# GUÍA DE RESOLUCIÓN DE PROBLEMAS

Problema	Causas	Acción recomendada
La cristalería está empañada	Combinación de exceso de detergente y agua con poca presión.	Vacíe el lavaplatos y utilice un abrillantador para minimizar este proceso.
Señales negras o grises en los platos.	Los objetos de aluminio han rayado los platos durante el programa.	Elimine las marcas de aluminio con un limpiador suave.
Hay un rastro amarillo o café en las superficies interiores.	Manchas de café o té.	Elimine la mancha con un producto quitamanchas.
Los platos no se secan	El depósito del pulidor está vacío.	Revise y rellene el depósito del pulidor si está vacío.
Las luces no se encienden.	La corriente no está conectada. El fusible ha fallado o se ha realizado un corto circuito.	Conecte la corriente. Sustituya el fusible y repare el corto circuito.
Los brazos rociadores no giran de forma uniforme.	El montaje del brazo pulverizador está bloqueado por partículas de comida.	Limpie los agujeros de los brazos rociadores.
La bandeja superior se ha torcido después de cargarla	La bandeja está mal ajustada.	Ajuste la bandeja superior correctamente, consultando la página 12.
Los botones de control no responden	En el panel quedan rastros de comida o detergente.	Limpie el panel
	Trabajo con guantes de plástico.	Trabaje sin usar guantes.
Error IE.	Problemas con la entrada de agua.	Compruebe que no se haya tapado la manguera del agua (que esté retorcida o congelada). Compruebe si no se debe a un corte del suministro de agua.
Error OE.	Problemas de drenaje.	Compruebe que no se haya tapado la manguera del agua (que esté retorcida o congelada).
Error FE.	Se suministra demasiada agua.	Llame al servicio técnico. (1-800-243-0000)
Error E1.	Problemas con fugas de agua.	
Error HE.	Fallo del Circuito del Calentador.	
Error TE.	Problemas con el termostato.	

Si ha seguido la guía para la resolución de problemas y no se ha resuelto el problema, o si el problema existente no aparece en la lista, póngase en contacto con el servicio de atención al cliente de LGE llamando al 1-800-243-0000.



## LG ELECTRONICS, INC. Garantía Limitada En Los Estados Unidos De Lavarajillas LG

Su lavavajillas LG será reparada o reemplazada, a consideración de LG, si prueba ser defectuosa por fabricación o en ejecución dentro de un uso normal, dentro del periodo de garantía ("periodo de garantía") descrito en la parte inferior, efectivo desde la fecha ("fecha de compra") de la compra del producto por el consumidor. Esta garantía limitada es efectiva únicamente para el comprador original del producto, y efectivo únicamente si ha sido usado en los Estados Unidos, incluyendo Alaska, Hawai y territorio norteamericano.

### **PERÍODO DE GARANTÍA:**

**Vigencia:** 1 año desde la fecha de compra.

**PARTES (exceptuando la siguiente lista):** 2 años desde la fecha de compra.

**Piezas para el panel de control electrónico:** 5 años desde la fecha de compra.

**Piezas para el bastidor del lavavajillas:** 5 años desde la fecha de compra.

**Piezas para el revestimiento de la puerta de acero inoxidable o la Cubeta:** De por vida.

Las unidades reemplazadas y reparadas pueden ser nuevas o refabricadas por la fábrica.

Las unidades reemplazadas y reparadas tienen el mismo tiempo restante de garantía que el producto original.

### **CÓMO SE MANEJA EL SERVICIO :**

**Servicio a domicilio:** Por favor conserve el recibo del lugar donde realizó su compra como evidencia de la fecha en que el producto fue adquirido para validar el periodo de garantía, y tenga una copia del recibo para la persona de servicio que la atienda en el momento en que necesite aplicar su garantía.

**Por favor llame al 1-800-243-0000 y escoja la opción apropiada para localizar el Centro de Servicio Autorizado LG más cercano a usted**

O visite nuestra página de Internet en <http://www.lgservice.com>.

**ESTA GARANTÍA REEMPLAZA CUALQUIER OTRA GARANTÍA, EXPRESA O IMPLÍCITA, INCLUYENDO SIN LIMITACIÓN CUALQUIER GARANTÍA DE VENTA DE MERCANCÍA O CONVENIENCIA PARA PROPÓSITOS PARTICULARES. EN EL EXTENDIDO CUALQUIER GARANTÍA IMPLÍCITA ES REQUERIDA POR LEY, ES LIMITADA EN DURACIÓN AL PERÍODO DE GARANTÍA EXPRESA EN LA PARTE INFERIOR. NI EL FABRICANTE NI SUS DISTRIBUIDORES EN LOS EUA PUEDEN SER RESPONSABLES DE NINGUN DAÑO INCIDENTAL, CONSECUENCIAL, INDIRECTO, ESPECIAL O PUNITIVO DE NINGUNA NATURALEZA, INCLUYENDO SIN LIMITACIÓN, PÉRDIDAS DE GANANCIAS O CUALQUIER OTRO DAÑO AUNQUE ESTE BASADO EN CONTRATO O AGRAVIO.** Algunos estados no permiten la exclusión o limitación de daños incidentales o consecuenciales en el tiempo válido de la garantía así que la exclusión mencionada en la parte de arriba puede que no aplique para usted. Esta garantía le da derechos legales específicos y puede que usted tenga otros derechos además de los mencionados que varían de estado en estado.

### **ESTA GARANTÍA LIMITADA NO APLICA A:**

- Viajes de Servicio a su casa para llevar, recoger y/o instalar el producto, instruir o reponer fusibles o conectar correctamente cables, o la corrección de reparaciones no autorizadas; y
- Daños o problemas operacionales como resultado de un mal uso, abuso, operación dentro de un ambiente no especificado o contrario a los requerimientos o precauciones en la Guía Operacional, accidentes, plagas, incendios, inundaciones, instalación inapropiada, actos de Dios, alteraciones o modificaciones desautorizadas, voltaje incorrecto, uso comercial, o para el uso de otros fines que no sean los propósitos para los que fue diseñado. El costo de reparaciones o reemplazos que son excluidos de estas circunstancias, deben ser asumidos por el consumidor.

### **NÚMEROS CENTRALES INTERATIVOS PARA EL CLIENTE**

Para obtener Asistencia al Consumidor Información de Producto, O centros de Servicio Autorizados.

**Llame al 1-800-243-0000** (24 horas al día, 365 días al año) y seleccione la opción apropiada del menú.  
**O visite nuestra página de internet en** <http://www.lgservice.com>

### **PARA CONTACTAR A LG Electronics POR MAIL:**

LG Customer Interactive Center  
P.O. Box 240007  
201 James Record Road  
Huntsville, Alabama 35824  
ATTN: CIC





## Free Manuals Download Website

<http://myh66.com>

<http://usermanuals.us>

<http://www.somanuals.com>

<http://www.4manuals.cc>

<http://www.manual-lib.com>

<http://www.404manual.com>

<http://www.luxmanual.com>

<http://aubethermostatmanual.com>

Golf course search by state

<http://golfingnear.com>

Email search by domain

<http://emailbydomain.com>

Auto manuals search

<http://auto.somanuals.com>

TV manuals search

<http://tv.somanuals.com>