

AVIC-88DVD

This product conforms to CEMA cord colors.
Le code de couleur des câbles utilisé pour ce produit est conforme à CEMA.

ABOUT YOUR NEW NAVIGATION UNIT AND THIS MANUAL

- The navigation features of this unit is intended solely as an aid to you in the operation of your vehicle. It is not a substitute for your attentiveness, judgment and care when driving.
- Never use this Navigation System to route to hospitals, police stations, or similar facilities in an emergency. Please call 911.
- **Do not** operate this Navigation System if doing so in any way will divert your attention from the safe operation of your vehicle. Traffic restrictions and advisories currently in force should always take precedence over guidance given by this product. Always obey current traffic restrictions, even if this product provides contrary advice.
- Certain government laws may restrict the placement and use of navigation systems in your vehicle. Please comply with all applicable laws and regulations in the installation and operation of your navigation system.
- This manual explains how to install this Navigation System in your vehicle. Operation of this Navigation System is explained in the separate “Operation Manual” or “Hardware Manual” for Navigation System.
- Do not install the display and the navigation unit where it may (i) obstruct the driver’s vision, (ii) impair the performance of any of the vehicle’s operating systems of safety features, including airbags, hazard lamp buttons or (iii) impair the driver’s ability to safely operate the vehicle. In some cases, it may not be possible to install this unit because of the vehicle type or the shape of the vehicle interior.

IMPORTANT INFORMATION	1	Installation	12
ABOUT YOUR NEW NAVIGATION UNIT AND THIS MANUAL	1	WARNING	12
IMPORTANT SAFEGUARDS	3	CAUTION	12
PLEASE READ ALL OF THESE INSTRUCTIONS REGARDING YOUR NAVIGATION UNIT AND RETAIN THEM FOR FUTURE REFERENCE	3	To guard against electromagnetic interference	14
Connecting the System	4	Before installing and fixing	14
WARNING	4	Before using the adhesive tape	14
CAUTION	4	Installing the main unit	15
● Before installing the unit		● Installation notes	
● To prevent damage		● Parts supplied	
● Parts supplied		● CAUTION	
Connecting the system	8	● If you install with the left and right sides of the Navigation Unit parallel to your vehicle's forward / backward direction	
● Connecting to the display with 26-pin input (e. g. AVH-P6600DVD, AVX-P8DVD, etc.)		● When installing the main unit inside the trunk, on the floor under a seat, etc., using tapping screws	
Connecting the power cord (1)	9	● CAUTION	
Connecting the power cord (2)	11	● DIN Rear-mount: Installation using the screw holes on the side of the unit	
		Installing the GPS antenna	22
		● CAUTION	
		● Installation notes	
		● Parts supplied	
		● When installing the antenna inside the vehicle (on the rear shelf)	
		● When installing the antenna outside the vehicle (on the body)	
		Installing the Steering remote control	25
		● Parts supplied	
		● Loading the battery	
		● WARNING	
		● CAUTION	
		● WARNING	
		● Remote control handling notes	
		● Installing the holders and the steering remote control	
		Installing the microphone	27
		● Installation notes	
		● Parts supplied	
		● When installing the microphone on the sun visor	
		● When installing the microphone on the steering column	
		● CAUTION	
		After installing the unit	30

PLEASE READ ALL OF THESE INSTRUCTIONS REGARDING YOUR NAVIGATION SYSTEM AND RETAIN THEM FOR FUTURE REFERENCE

1. Read this manual fully and carefully before installing your Navigation System.
2. Keep this manual handy for future reference.
3. Pay close attention to all warnings in this manual and follow the instructions carefully.
4. This Navigation System may in certain circumstances display erroneous information regarding the position of your vehicle, the distance of objects shown on the screen, and compass directions. In addition, the system has certain limitations, including the inability to identify one-way streets, temporary traffic restrictions and potentially unsafe driving areas. Please exercise your own judgment in the light of actual driving conditions.
5. As with any accessory in your vehicle's interior, the Navigation System should not divert your attention from the safe operation of your vehicle. If you experience difficulty in operating the system or reading the display, please make adjustments while safely parked.
6. Please remember to wear your seat belt at all times while operating your vehicle. If you are ever in an accident, your injuries can be considerably more severe if your seat belt is not properly buckled.

WARNING

- **Do not attempt to install or service your Navigation System by yourself. Installation or servicing of the Navigation System by persons without training and experience in electronic equipment and automotive accessories may be dangerous and could expose you to the risk of electric shock or other hazards.**

WARNING

- Pioneer does not recommend that you install your Navigation System yourself. We recommend that only authorized Pioneer service personnel, who have special training and experience in mobile electronics, set up and install the unit. **NEVER SERVICE THE UNIT YOURSELF.** Installing or servicing the unit and its connecting cables may expose you to the risk of electric shock or other hazards, and can cause damage to the Navigation System that is not covered by warranty.

CAUTION

- If you decide to perform the installation yourself, and have special training and experience in the mobile electronics installations, please carefully follow all of the steps in the Installation Manual.
- Secure all wiring with cable clamps or electrical tape. Do not allow any bare wiring to remain exposed.
- Do not directly connect the yellow lead of the unit to the vehicle battery. If the lead is directly connected to the battery, engine vibration may eventually cause the insulation to fail at the point where the wire passes from the passenger compartment into the engine compartment. If the yellow lead's insulation tears as a result of contact with metal parts, short-circuiting can occur, resulting in considerable danger.
- It is extremely dangerous to allow the GPS antenna cable or microphone cable to become wound around the steering column or shift lever. Be sure to install the unit, its cables, and wiring away in such a way that they will not obstruct or hinder driving.
- Make sure that the cables and wires are routed and secured so they will not interfere with or become caught in any of the vehicle's moving parts, especially the steering wheel, shift lever, parking brake, sliding seat tracks, doors, or any of the vehicle's controls.
- Do not route wires where they will be exposed to high temperatures. If the insulation heats up, wires may become damaged, resulting in a short circuit or malfunction and permanent damage to the product.
- Do not cut the GPS antenna cable to shorten it or use an extension to make it longer. Altering the antenna cable could result in a short circuit or malfunction.

Connecting the System

- **Do not shorten any leads. If you do, the protection circuit (fuse holder, fuse resistor or filter, etc.) may fail to work properly.**
- **Never feed power to other electronic products by cutting the insulation of the power supply lead of the Navigation System and tapping into the lead. The current capacity of the lead will be exceeded, causing overheating.**

Before installing the unit

- This unit is for vehicles with a 12-volt battery and negative grounding. Check the battery voltage of your vehicle before installation.
- To avoid shorts in the electrical system, be sure to disconnect the (-) battery cable before beginning installation.

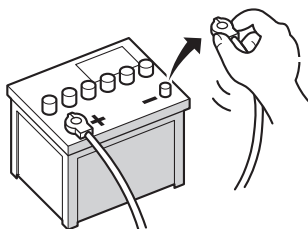

To prevent damage

- When disconnecting a connector, pull the connector itself. Do not pull the lead, as you may pull it out of the connector.
- If this unit is installed in a vehicle that does not have an ACC (accessory) position on the ignition switch, the red lead of the unit should be connected to a terminal coupled with ignition switch ON/OFF operations. If this is not done, the vehicle battery may be drained when you are away from the vehicle for several hours.



ACC position



No ACC position

- To avoid short-circuiting, cover the disconnected lead with insulating tape.
- Attach the connectors of the same color to the corresponding colored port, i.e., yellow connector to the yellow port, black to black, etc.
- The black lead is ground. Please ground this lead separately from the ground of high-current products such as power amps. Do not ground more than one product together with the ground from another product. For example, you must separately ground any amplifier unit away from the ground of this unit. Connecting grounds together can cause a fire and/or damage the products if their grounds became detached.
- When replacing the fuse, be sure to use only a fuse of the rating prescribed on the fuse holder.

Parts supplied

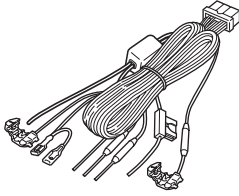

Power cord

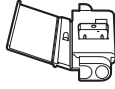

Connector

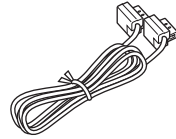

26-pin cable

Connecting the system

Connecting to the display with 26-pin input (e. g. AVH-P6600DVD, AVX-P8DVD, etc.)

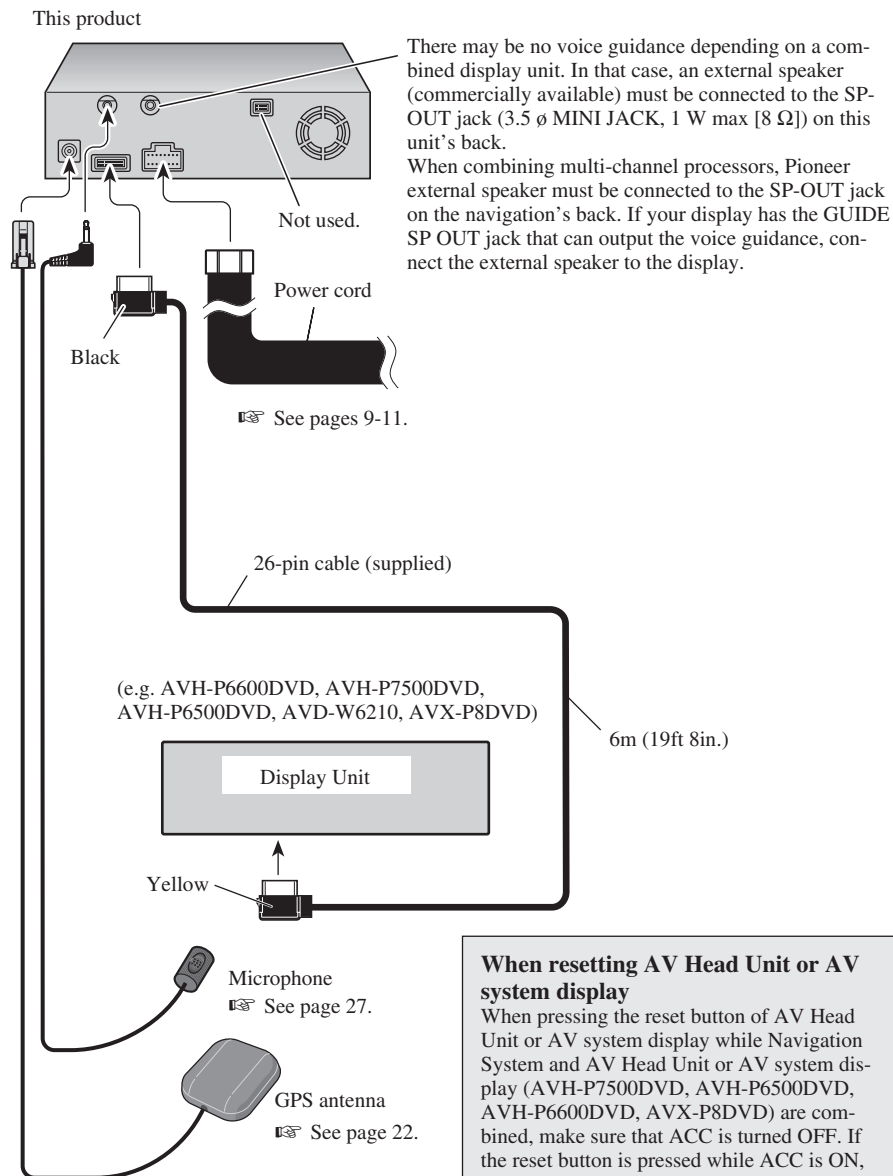

When resetting AV Head Unit or AV system display

When pressing the reset button of AV Head Unit or AV system display while Navigation System and AV Head Unit or AV system display (AVH-P7500DVD, AVH-P6500DVD, AVH-P6600DVD, AVX-P8DVD) are combined, make sure that ACC is turned OFF. If the reset button is pressed while ACC is ON, it may not work properly.

Connecting the System

Connecting the power cord (1)

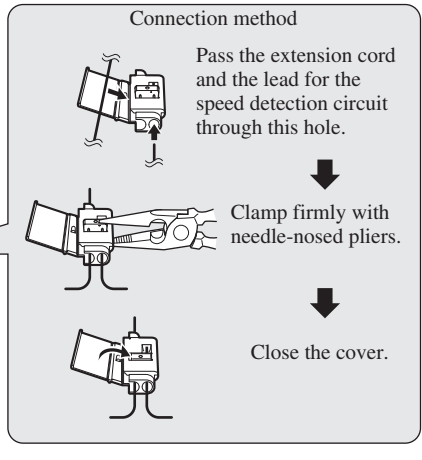
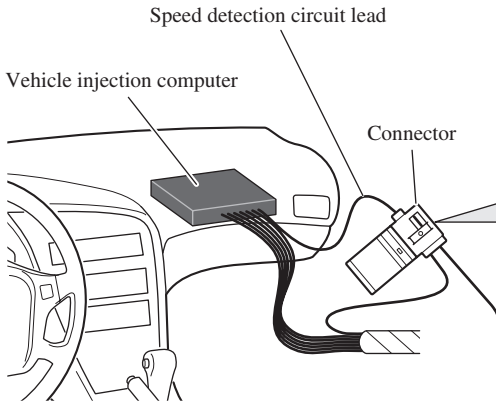

Note: The position of the speed detection circuit depends on the vehicle model. For details, consult your authorized Pioneer dealer or an installation professional. If connection to the speed detection circuit is too difficult, connect the separately sold ND-PG1 speed pulse generator to the pink lead.

Note: The position of the parking brake switch depends on the vehicle model. For details, consult the vehicle owner's manual or dealer.

⚠ WARNING

LIGHT GREEN LEAD AT POWER CONNECTOR IS DESIGNED TO DETECT PARKED STATUS AND MUST BE CONNECTED TO THE POWER SUPPLY SIDE OF THE PARKING BRAKE SWITCH. IMPROPER CONNECTION OR USE OF THIS LEAD MAY VIOLATE APPLICABLE LAW AND MAY RESULT

Pink (CAR SPEED SIGNAL INPUT)

The navigation system is connected here to detect the distance the vehicle travels. Always connect the vehicle's speed detection circuit or the ND-PG1 speed pulse generator, sold separately. Failure to make this connection will increase in the location display.

⚠ WARNING

IMPROPER CONNECTION MAY RESULT IN SERIOUS DAMAGE OR INJURY INCLUDING ELECTRICAL SHOCK, AND INTERFERENCE WITH THE OPERATION OF THE VEHICLE'S ANTILOCK BRAKING SYSTEM, AUTOMATIC TRANSMISSION AND SPEEDOMETER INDICATION.

Light green

Used to detect the ON/OFF status of the parking brake. This lead must be connected to the power supply side of the parking brake switch. **If this connection is made incorrectly or omitted, certain functions of your navigation system will be unusable.**

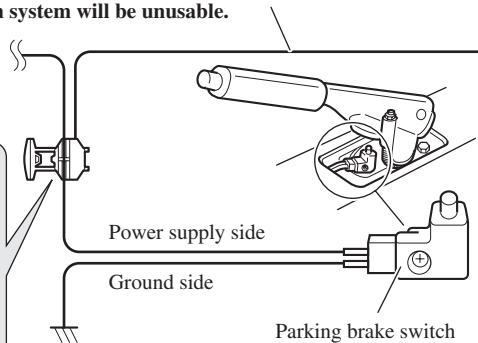
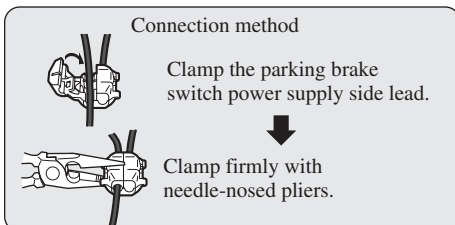

This product

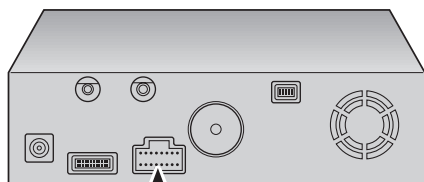

Note:

Cords for this product and those for other products may be different colors even if they have the same function. When connecting this product to another product, refer to the supplied Installation manuals of both products and connect cords that have the same function.

Power cord

Black, Orange/white, Red, Yellow

See Page 11.

Yellow/black

When combining this navigation unit with a Pioneer vehicle stereo, if the vehicle stereo has yellow/black leads, connect them to those leads*. In this way, when the guidance audio is output and when you operate the system by voice, the vehicle stereo is automatically muted to reduce the vehicle stereo volume.

*: If you plan to combine the Pioneer AV Head Unit (e.g. AVH-P6600DVD, AVH-P7500DVD, AVH-P6500DVD), do not connect these leads to the AV Head Unit.

Purple/white (REVERSEGEAR SIGNAL INPUT)

This is connected so that the navigation system can detect whether the vehicle is moving forwards or backwards. Connect the purple/white lead to the lead whose voltage changes when the shift lever is put in reverse. Unless connected, the sensor may not detect your vehicle traveling forward/backward properly, and thus the position of your vehicle detected by the sensor may be misaligned from the actual position.

Note: When you use the ND-PG1 speed pulse generator (sold separately), please make sure to connect it.

Connection method



Clamp the backup lamp lead.

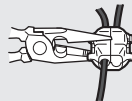

Clamp firmly with needle-nosed pliers.

Fuse resistor

Reversing lamp lead

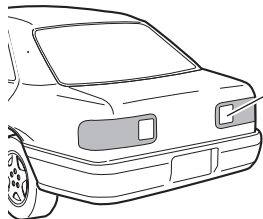

Check the position of your vehicle's reversing lamp (the one that lights up when the shift lever is in reverse [R]) and find the reversing lamp lead in the trunk.

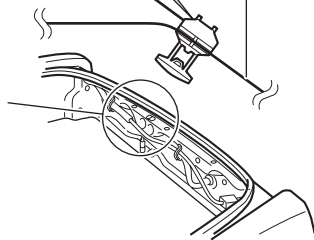

Connecting the power cord (2)

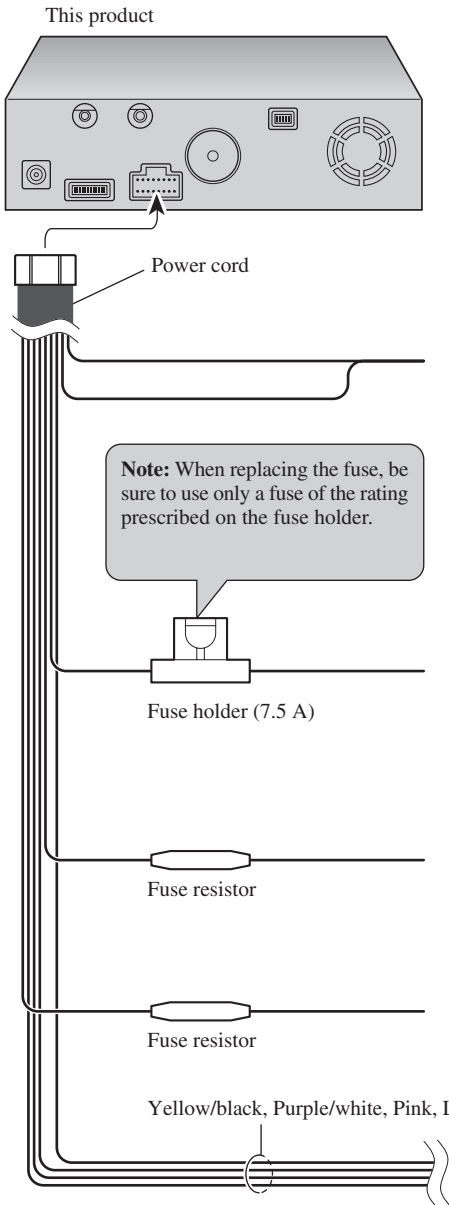

Note:

Cords for this product and those for other products may be different colors even if they have the same function. When connecting this product to another product, refer to the supplied Installation manuals of both products and connect cords that have the same function.

Black

To vehicle (metal) body. To keep electromagnetic noise from the vehicle body out of the navigation system, attach this lead near the main unit.

Note: The yellow, red, and orange/white leads should be connected to the opposite side of the fusebox terminals from the battery.

Yellow

To the terminal always supplied with power regardless of ignition switch position.

Red

To the electric terminal controlled by the ignition switch (12 V DC) ON/OFF.

Do not connect this lead to power source terminals to which power is continuously supplied. If the lead is connected to such terminals, the battery may be drained.

Orange/white

To lighting switch terminal.

See pages 9-10.

WARNING

- Pioneer does not recommend that you install or service your Navigation System yourself. Installing or servicing the product may expose you to risk of electric shock or other hazards. Refer all installation and servicing of your navigation unit to authorized Pioneer service personnel.

CAUTION

- Never install the unit in places, or in a manner that where:
 - * It could injure the driver or passengers if the vehicle stops suddenly.
 - * It may interfere with the driver's operation of the vehicle, such as on the floor in front of the driver's seat, or close to the steering wheel or shift lever.
- Make sure there is nothing behind the dashboard or paneling when drilling holes in them. Be careful not to damage fuel lines, brake lines, electronic components, communication wires or power cables.
- When using screws, do not allow them to come into contact with any electrical lead. Vibration may damage wires or insulation, leading to a short circuit or other damage to the vehicle.
- To ensure proper installation, use the supplied parts in the manner specified. If any parts other than the supplied ones are used, they may damage internal parts of the unit or they may work loose and the unit may become detached.
- It is extremely dangerous to allow the GPS antenna lead or microphone lead to become wound around the steering column or shift lever. Be sure to install the unit in such a way that it will not obstruct driving.
- Make sure that leads cannot get caught in a door or the sliding mechanism of a seat, resulting in a short circuit.
- Please confirm the proper function of your vehicle's other equipment following installation of the Navigation System.
- Certain government laws may prohibit or restrict the placement and use of this system in your vehicle. Please comply with all applicable laws and regulations regarding the use, installation and operation of your Navigation System.
- Do not install the display and the navigation unit where it may (i) obstruct the driver's vision, (ii) impair the performance of any of the vehicle's operating systems or safety features, including airbags, hazard lamp buttons or (iii) impair the driver's ability to safely operate the vehicle.

Installation

- **Install the display between the driver's seat and front passenger seat so that it will not be hit by the driver or passenger if the vehicle stops quickly.**
- **Never install the display and the navigation unit in the place where your vehicle's airbag inflation is obstructed. An airbag could be around the dash, door, or pillar depending on the vehicle. Please refer to your vehicle's Owner's Manual for information on the deployment area of the frontal airbags.**
- **Do not install the display and the navigation unit in a place where it will impair the performance of any of the vehicle's operating systems, including airbags and headrests.**

To guard against electromagnetic interference

- In order to prevent interference, set the following items as far as possible from the main unit of this Navigation System, other cables or leads:
 - TV antenna and antenna lead
 - FM, AM antenna and its lead
 - GPS antenna and its lead

In addition you should lay or route each antenna lead as far as possible from other antenna leads.

Do not bind them together, lay or route them together, or cross them.

Such electromagnetic noise will increase the potential for errors in the location display.

Before installing and fixing

- Consult with your nearest dealer if installation requires the drilling of holes or other modifications of the vehicle.
- Before finally installing the unit, connect the wiring temporarily, making sure it is all connected up properly, and the unit and the system work properly.

Before using the adhesive tape

- Make sure the surface is free of moisture, dust, grime, oil, etc. before affixing the tape.

Installing the main unit

Installation notes

- Do not install the main unit in places where it may become subject to high temperatures or humidity, such as:
 - * Places close to a heater, vent or air conditioner.
 - * Places exposed to direct sunlight, such as on top of the dashboard or the rear shelf.
 - * Places that may be splashed by rain, for example close to the door.
- When installing the unit choose a position that is strong enough to bear the weight of the unit. Choose positions where the main unit can be firmly installed, and install it securely. Unless the main unit is securely attached, the current location of the vehicle cannot be displayed correctly.
- Do not install the main unit on the board covering the spare tire or other places which are subject to vibration.
- When the main unit is installed under a front seat, ensure that it does not obstruct the sliding action of the seat.
- When installing the main unit, choose a position that ensures there will be no contact with luggage. The impact of a heavy weight or sudden shock on the main unit will adversely affect the accurate display of the current location of the vehicle.
- Avoid installing the main unit in places where it will interfere with loading and unloading of the spare tire, jack, tools, etc.
- Check that a disc or a PC card can be ejected with the main unit installed.
- Install the main unit on a surface within +30 degrees to -15 degrees tolerance (within five degrees to the left or right of your vehicle's direction of travel). A surface tilted more than this would increase the errors in location display.

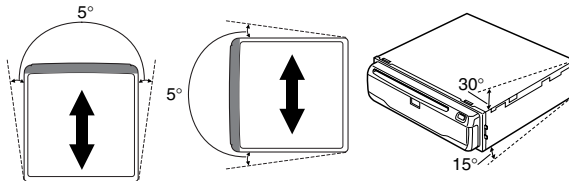

- Do not install the main unit vertically. Installing it this way can cause it to function improperly.

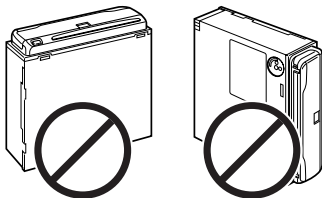

- The cords must not cover up the area shown in the figure below. This is necessary to allow the amplifiers and navigation mechanism to heat dissipate freely.

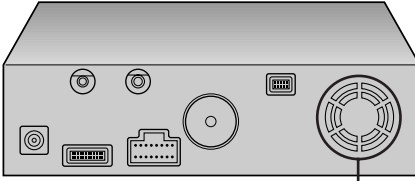

Do not cover this area.

- The semiconductor laser will be damaged if it overheats, so don't install the unit anywhere hot — for instance, near a heater outlet.

Parts supplied

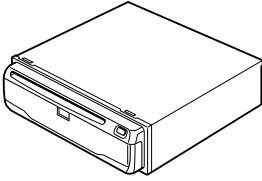

Main unit



Binding screw
(5 × 6 mm)
(4 pcs.)



Flush surface screw
(5 × 6 mm)
(4 pcs.)



Tapping screw
(6 × 16 mm)
(4 pcs.)

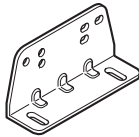

Mounting angle (2 pcs.)

⚠ CAUTION

- Install with the left and right sides of the Navigation Unit perpendicular or parallel to your vehicle's direction of travel. Do not install diagonally to your vehicle's direction of travel or the current location will be displayed incorrectly.
- If you install the left and right sides of the Navigation Unit parallel to your vehicle's direction of travel, switch the installation direction lever, and attach the locking screw to the “←→” side, or else the G sensor mounted in the Navigation Unit will not operate correctly.

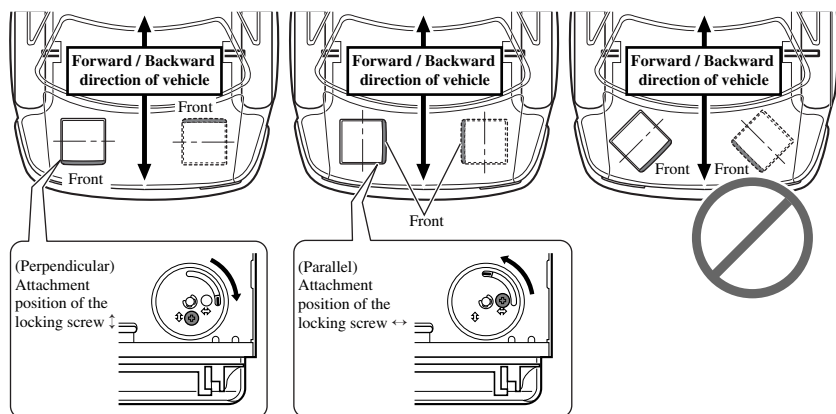

If you install with the left and right sides of the Navigation Unit parallel to your vehicle's forward / backward direction

If you install with the left and right sides of the Navigation Unit parallel to your vehicle's forward / backward direction, remove the mounting screw underneath the Navigation Unit, and switch the installation direction lever. Then change the screw mounting position from “←→” side to “↑” side. If the screw is attached to the “←→” side, the G sensor mounted in the Navigation Unit will not operate correctly.

1. Remove the locking screw attached to the installation direction lever.
2. Switch the lever, and attach the mounting screw to the “←→” side.

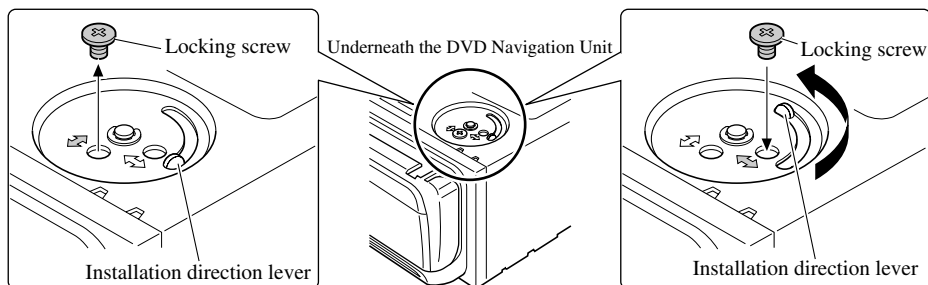

When installing the main unit inside the trunk, on the floor under a seat, etc., using tapping screws

1. Fit mounting angles to the sides of the main unit.

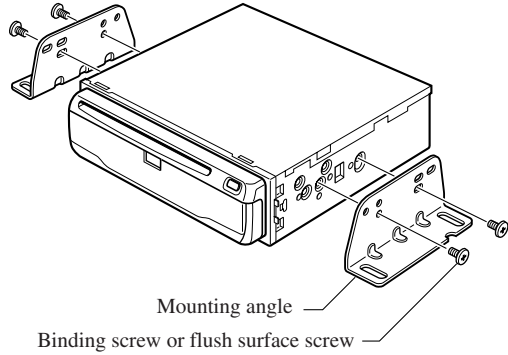
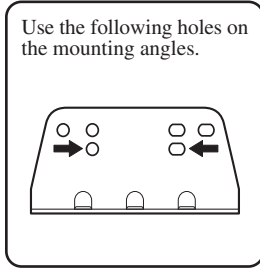

2. Fix to the floor with tapping screws.

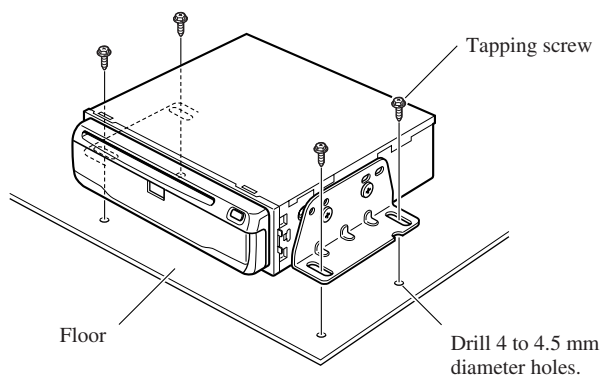

⚠ CAUTION

- Before drilling any mounting holes, confirm that the screws will not interfere with any of the vehicle's operating systems (such as the fuel line, brake lines, electrical wiring, etc.).

DIN Rear-mount: Installation using the screw holes on the side of the unit

- **Fastening the unit to the factory radio mounting bracket.**

Select a position where the screw holes of the bracket and the screw holes of the head unit become aligned (are fitted), and tighten the screws at 2 places on each side.

Use either binding screws (5×6 mm) or flush surface screws (5×6 mm), depending on the shape of the screw holes in the bracket.

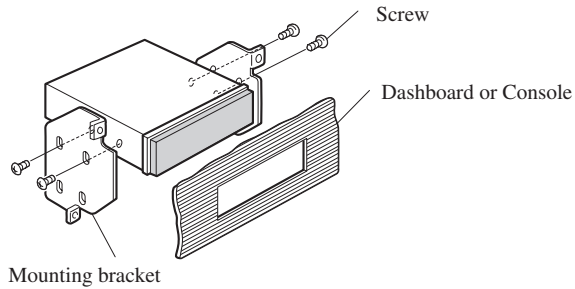
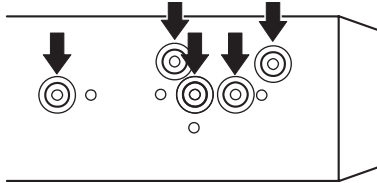

Installing the GPS antenna

⚠ CAUTION

- **Do not cut the GPS antenna lead to shorten it or use an extension to make it longer. Altering the antenna cable could result in a short circuit or malfunction and permanent damage to the product.**

Installation notes

- The antenna should be installed on a level surface where radio waves will be blocked as little as possible. Radio waves cannot be received by the antenna if reception from the satellite is blocked. Installation on the vehicle roof or trunk lid is recommended to enable best reception.

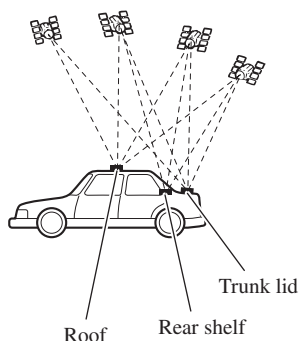

- When installing the GPS antenna inside the vehicle, be sure to use the metal sheet provided with your system. If this is not used, the reception sensitivity will be poor.
- Do not cut the accessory metal sheet. This would reduce the sensitivity of the GPS antenna.
- Take care not to pull the antenna lead when removing the GPS antenna. The magnet attached to the antenna is very powerful, and the lead may become detached.
- The GPS antenna is installed with a magnet. When installing the GPS antenna, be careful not to scratch the vehicle body.
- When installing the GPS antenna on the outside of the vehicle, always put it in the vehicle when going through an automatic vehicle wash. If it is left on the outside it may be knocked off and scratch the vehicle body.
- Do not paint the GPS antenna, as this may affect its performance.

Parts supplied



GPS antenna



Metal sheet



Clamp (5 pcs.)



Waterproof pad

When installing the antenna inside the vehicle (on the rear shelf)

Affix the metal sheet on as level a surface as possible where the GPS antenna faces outside the window. Place the GPS antenna on the metal sheet. (The GPS antenna is fastened with its magnet.)

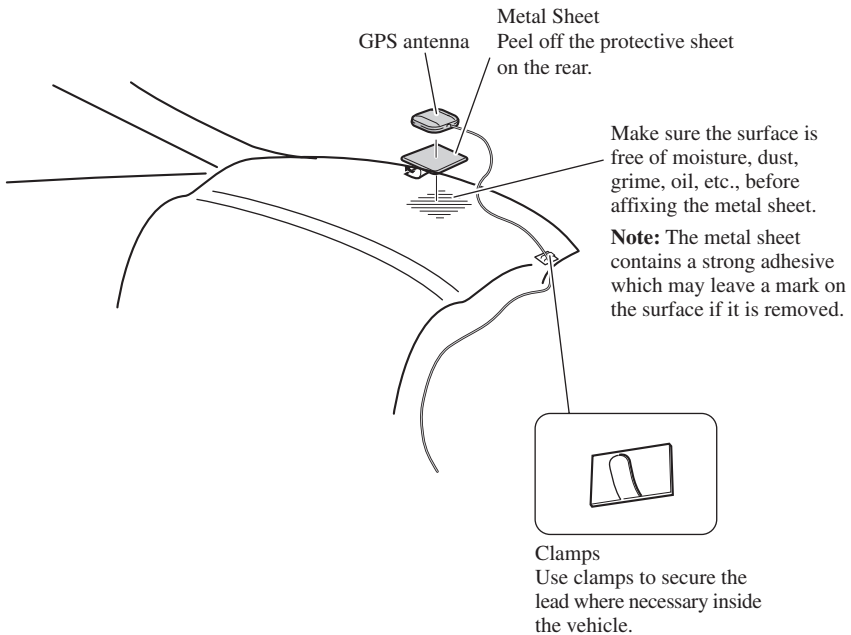

Note:

- When attaching the metal sheet, do not cut it into small pieces.
- Some models use window glass that does not allow signals from GPS satellites to pass through. On such models, install the GPS antenna on the outside of the vehicle.

When installing the antenna outside the vehicle (on the body)

Put the GPS antenna in a position as level as possible, such as on the roof or trunk lid. (The GPS antenna is fastened with a magnet.)

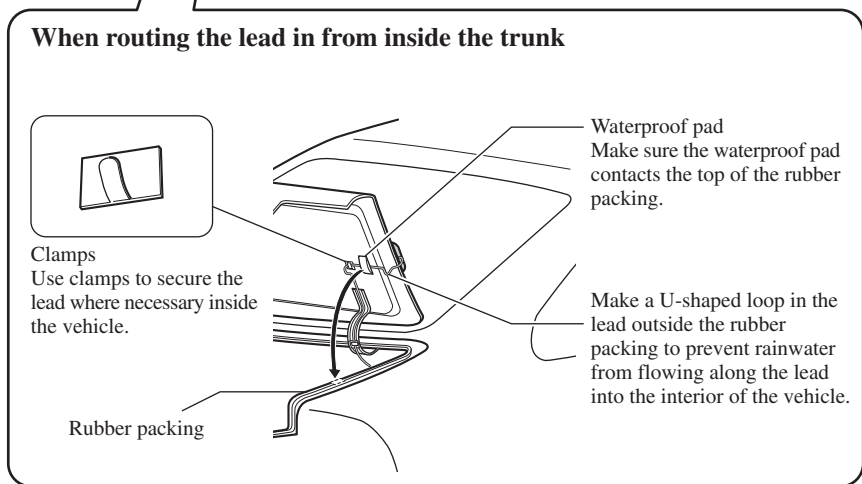
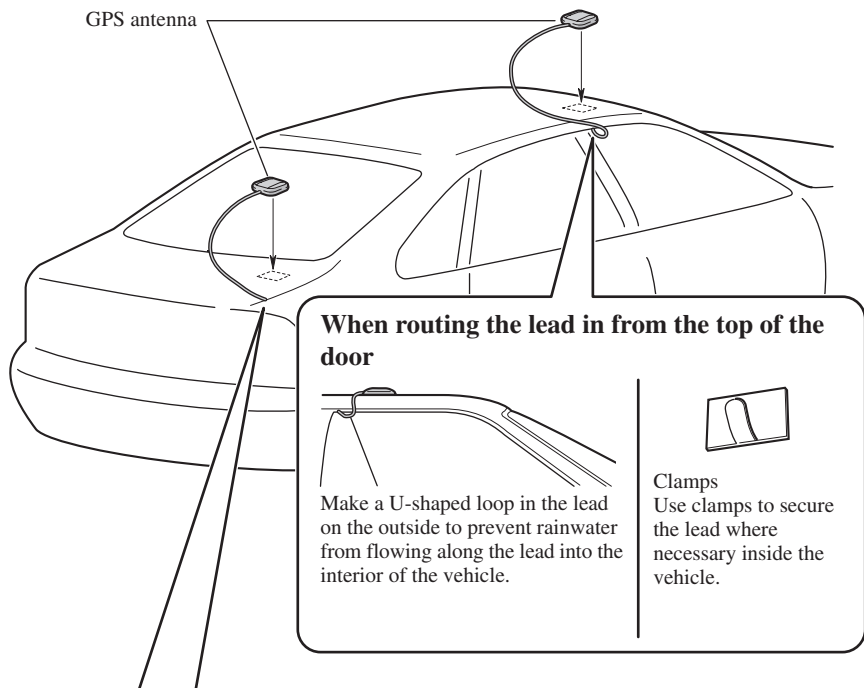

Installing the Steering remote control

Parts supplied



Steering remote control



Lithium battery
(CR2032, 3 V)

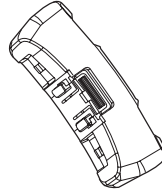

Holder

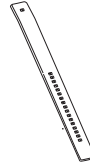

Belt
(2 pcs.)

Loading the battery

Remove the battery cover, and insert a lithium (CR2032, 3V) battery. For details, see “Hardware Manual”.

⚠ WARNING

- Avoid installing the remote control in such a location where the operation of safety devices such as airbags is prevented by the remote control. Otherwise, there is a danger of a fatal accident.
- Avoid installing the remote control in such a location where the operation of the steering wheel and the gearshift lever may be prevented. Otherwise, it may result in a traffic accident.

⚠ CAUTION

- Installation of the remote control requires specialized skills and experience. Installation of the remote control should be entrusted to a dealer from whom you purchased this unit.
- Install the remote control using only the parts supplied with this unit. If other parts are used, the remote control may be damaged or could dismount itself, which leads to an accident or trouble.
- Install the remote control as required by this manual. Failure to do so may cause an accident.
- Do not install the remote control near the doors where rainwater is likely to be spilled on the unit. IncurSION of water into the unit may cause smoke or fire.

⚠ WARNING

- Fix the remote control securely to the steering wheel with the belt attached to the unit. If the remote control is loose, it disturbs driving stability, which may result in a traffic accident.
- Do not attach the remote control to the outer circumference of the steering wheel. Otherwise, it disturbs driving stability, causing a traffic accident. Always attach the remote control to the inner circumference of the steering wheel as shown.

Remote control handling notes

- Always keep the remote control protected from direct sunlight or high temperatures. Leaving the remote control in places exposed to direct sunlight or high temperatures for long periods of time may cause deformation, discolouration or malfunction.
- Replace the battery when the remote control's performance deteriorates.
- Do not install this unit in such a place as may obstruct the driver's view.
- Since interior layout differs depending on the type of vehicle, the ideal installation location for the unit also differs. When installing the unit, select a location that assures optimum transmission of signals from the unit to the display.

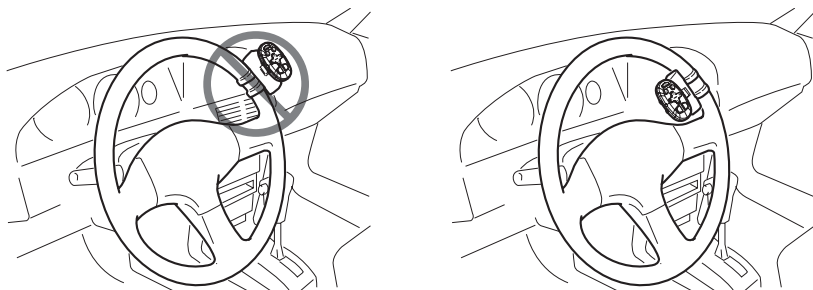

Installing the holders and the steering remote control

Note:

- When the unit is installed on a right-hand-drive vehicle, the horizontal positions are inverted.

1. Hook the belt on to the holder.

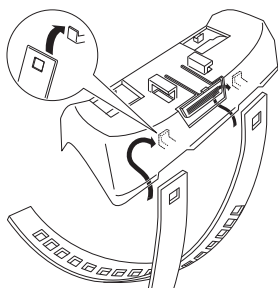

2. Fix the holder to the inside edge of the steering wheel so that the holder is facing the driver.

- Wrap the belt around the outside edge of the steering wheel, passing the end through the slot in the holder.
- Pull on the belt to tighten it then secure it using the other two hooks on the holder.

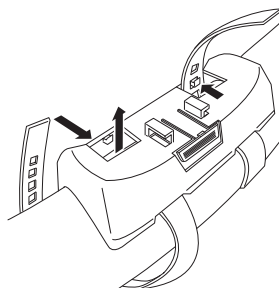

Installation

3. Cut off the extra portion of the belt.

- If some of the belt still protrudes, fold it back into the slot so that it does not interfere with driving.

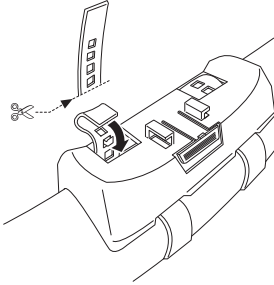

5. Install the remote control unit in the holder.

- When removing the remote control unit from the holder, move the corrugated release section (*1) toward the steering wheel as far as possible before sliding the remote control unit toward you.

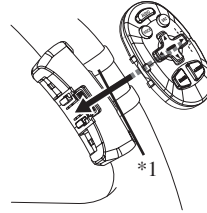

4. Fasten the other belt in the same way.

Installing the microphone

Installation notes

- Install the microphone in a position and orientation that will enable it to pick up well the voice of the person operating the system by voice.

Parts supplied



Microphone

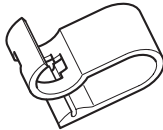

Microphone clip



Double-sided tape
(small)



Clamp
(5 pcs.)

When installing the microphone on the sun visor

1. Install the microphone on the microphone clip.

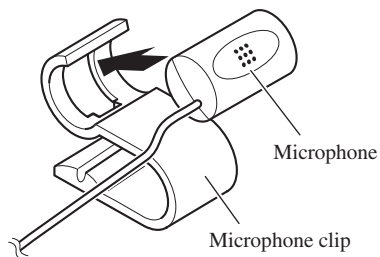

2. Install the microphone clip on the sun visor.

With the sun visor up, install the microphone clip. (Lowering the sun visor reduces the recognition rate for voice operations.)

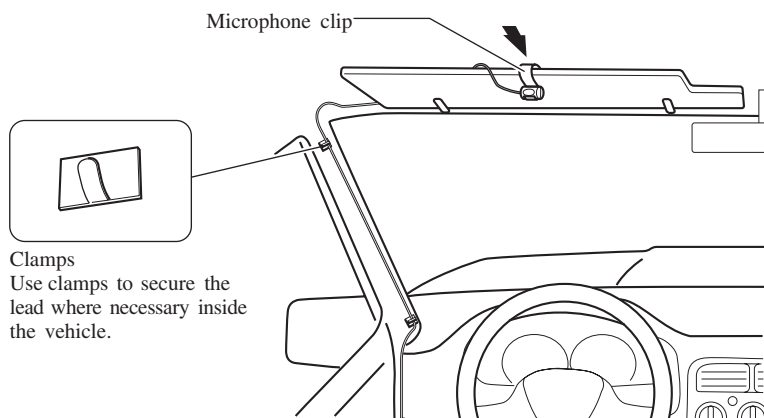

When installing the microphone on the steering column

1. Install the microphone on the microphone clip.

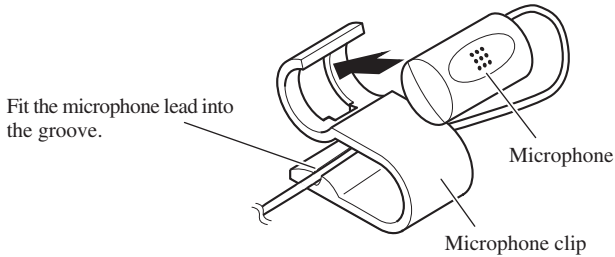

2. Install the microphone clip on the steering column.

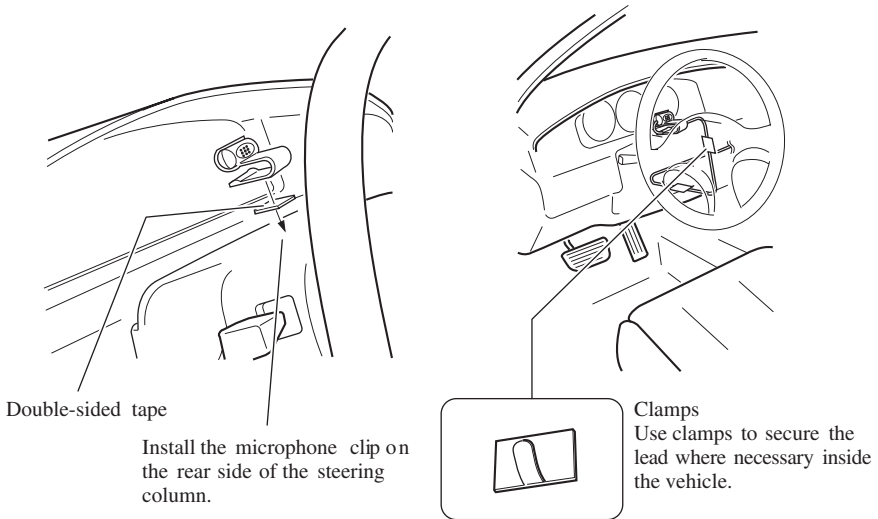

CAUTION

- It is extremely dangerous to allow the microphone lead to become wound around the steering column or shift lever. Be sure to install the unit in such a way that it will not obstruct driving.

1. Reconnecting the battery.

First, double-check that all connections are correct and that the unit is installed correctly. Reassemble all vehicle components that you previously removed. Then reconnect the negative (-) cable to the negative (-) terminal of the battery.

2. Start the engine.

3. Press the reset button on the main unit.

Press the reset button on the main unit using a pointed object such as the point of a pen.

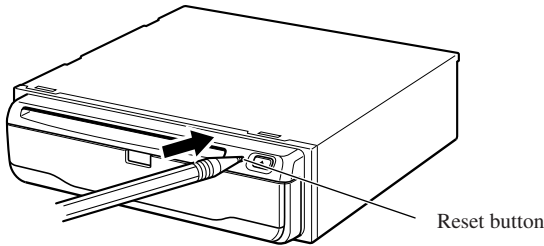

4. Enter the following settings:

- Install the programme in the navigation system.
- Drive until the initialized sensors start operating normally.
- Set the time and language.

Set the navigation system as explained in the “Operation Manual” or “Hardware Manual”.

Note:

If you reconnected the Hide-away unit, press the reset button.

After installing the unit, be sure to check at a safe place that the vehicle is performing normally.

A PROPOS DE VOTRE NOUVEAU UNITÉ DE NAVIGATION ET DE CE MANUEL

- La fonction de navigation de cette unité est uniquement destinée à vous assister lors de la conduite de votre véhicule. Elle n'autorise en aucun cas un relâchement de votre attention, de votre jugement et de votre vigilance pendant la conduite.
- N'utilisez jamais le présent système de navigation pour vous rendre à l'hôpital, stations de police, ou autres centres d'urgence analogues. Veuillez appeler le numéro 911.
- N'utilisez jamais le présent système de navigation si le fait de l'utiliser risque de détourner votre attention d'une conduite en toute sécurité du véhicule. Les restrictions et les conseils en matière de trafic en vigueur doivent toujours avoir la priorité sur les indications de guidage données par ce produit. Veuillez toujours obéir au code de la route ou restrictions en matière de trafic, même si le présent produit fournit des informations contraires.
- Certaines lois gouvernementales restreignent l'emplacement et l'utilisation du système de navigation dans votre véhicule. Veuillez vous conformer à toutes les lois et réglementations en vigueur lors de l'installation et du fonctionnement de votre système de navigation.
- Ce manuel vous explique comment installer ce système de navigation dans votre véhicule. L'utilisation proprement dite du système de navigation est expliquée dans le "Manuel de fonctionnement" ou "Manuel de matériel" pour le système de navigation.
- N'installez pas l'unité d'affichage et l'unité de navigation à un endroit où ils risquent (i) d'entraver la visibilité du conducteur, (ii) de réduire l'efficacité des systèmes de commande des fonctions de sécurité du véhicule, y compris les sacs gonflables, les boutons de commande des feux de détresse ou (iii) d'empêcher le conducteur de conduire en toute sécurité le véhicule. Dans certains cas, l'installation de cette unité s'avère impossible en raison du type de véhicule ou de la forme de l'habitacle du véhicule.

INFORMATION IMPORTANTE	1	Installation	12
A PROPOS DE VOTRE UNITE DE		AVERTISSEMENT	12
NAVIGATION ET DE CE MANUEL	1	ATTENTION	12
		Pour protéger le système de navigation	
IMPORTANTES MESURES DE		contre les parasites électromagnétiques	14
SECURITE	3	Avant un branchement définitif	14
VEUILLEZ LIRE TOUTES LES		Avant d'employer le ruban adhésif	14
EXPLICATIONS RELATIVES A		Installation de l'unité principale	15
VOTRE SYSTEME DE NAVIGATION		● Remarques sur l'installation	
ET LES CONSERVER POUR VOUS Y		● Pièces fournies	
REFERER EVENTUELLEMENT PAR		● ATTENTION	
LA SUITE	3	● Si vous installez avec les côtés gauche et	
		droit de l'unité de navigation parallèlement	
Branchement du système	4	au sens de déplacement de votre véhicule	
AVERTISSEMENT	4	● Installation dans le coffre, sur le tapis,	
ATTENTION	4	sous un siège, etc. avec les vis taraudeuses	
● Avant de raccorder l'appareil		● ATTENTION	
● Pour éviter des dégâts		● Montage DIN arrière : Installation en	
● Pièces fournies		utilisant les trous de vis sur les côtés de	
Branchement du système.....	8	l'appareil	
● Branchement à l'écran à l'aide du		Installation de l'antenne GPS	22
câble 26 broches d'entrée (par exemple,		● ATTENTION	
AVH-P6600DVD, AVX-P8DVD, etc.)		● Remarques sur l'installation	
Branchement du cordon d'alimentation (1)	9	● Pièces fournies	
Branchement du cordon d'alimentation (2)	11	● Installation de l'antenne dans le véhicule	
		(sur tablette arrière)	
		● Installation de l'antenne à l'extérieur du	
		véhicule (sur la carrosserie)	
		Installation de la télécommande de pilotage	25
		● Pièces fournies	
		● Insertion une pile	
		● AVERTISSEMENT	
		● ATTENTION	
		● AVERTISSEMENT	
		● Remarques sur le maniement de la	
		télécommande	
		● Installation des supports et de la	
		télécommande de pilotage	
		Installation du microphone	27
		● Remarques sur l'installation	
		● Pièces fournies	
		● Installation du microphone sur le	
		pare-soleil	
		● Installation du microphone sur la	
		colonne de direction	
		● ATTENTION	
		Après installation de l'unité	30

VEUILLEZ LIRE TOUTES LES EXPLICATIONS RELATIVES A VOTRE SYSTEME DE NAVIGATION ET LES CONSERVER POUR VOUS Y REFERER EVENTUELLEMENT PAR LA SUITE

1. Lisez attentivement le contenu du présent manuel avant d'installer votre système de navigation.
2. Conservez ce manuel à portée de main pour vous y référer ultérieurement.
3. Tenez compte de tous les avertissements formulés dans ce manuel et respectez soigneusement les consignes.
4. Dans certaines circonstances, ce système de navigation peut afficher des informations erronées à propos de la position de votre véhicule, de la distance des objets affichés sur l'écran et des directions de la boussole. En outre, le système comporte certaines limitations, telles que l'incapacité de signaler les rues à sens unique, les restrictions temporaires à la circulation et les zones où la circulation peut devenir dangereuse. Veuillez faire appel à votre propre jugement en fonction de la situation réelle.
5. Comme tout autre accessoire de l'habitacle, le système de navigation ne doit pas détourner votre attention ni nuire à la sécurité de la conduite. Si vous éprouvez des difficultés à utiliser le système ou à lire l'écran, effectuez les réglages nécessaires après vous être garé dans un endroit sûr.
6. Veillez à toujours attacher votre ceinture de sécurité sur la route. En cas d'accident, le port de la ceinture peut réduire considérablement la gravité des blessures.



AVERTISSEMENT

N'essayez pas d'installer ou d'entretenir vous-même votre système de navigation. L'installation et l'entretien effectués par un personnel non formé et non compétent en équipements électroniques et accessoires pour automobiles peuvent être dangereux car il y a risque d'électrocution et d'autres accidents.

AVERTISSEMENT

- Pioneer vous déconseille d'installer vous-même votre système de navigation. Nous vous recommandons de confier l'installation uniquement à un personnel de service Pioneer agréé, qui a été spécialement formé et est expérimenté en matière de systèmes électroniques mobiles, de montage et d'installation de l'unité. **NE TENTEZ JAMAIS D'EFFECTUER VOUS-MÊME UN ENTRETIEN OU UN DEPANNAGE DE L'UNITÉ.** L'installation ou l'entretien de l'unité et des câbles de raccordement vous expose à des décharges électriques ou autres dangers, et risque d'endommager le système de navigation sous garantie.

ATTENTION

- Si vous décidez d'effectuer vous-même l'installation, que vous avez suivi une formation spécifique et que vous possédez suffisamment d'expérience en matière d'installation de systèmes électroniques mobiles, veuillez lire attentivement l'intégralité des instructions du Manuel d'installation.
- Attachez tous les fils avec des colliers ou des serre-câbles. Ne laissez aucun fil à nu.
- Ne raccordez pas directement le fil jaune conducteur de l'unité à la batterie du véhicule. Si ce fil conducteur est directement raccordé à la batterie, les vibrations du moteur peuvent éventuellement provoquer un défaut d'isolation à l'endroit où les câbles passent de l'habitacle du véhicule au compartiment moteur. Si l'isolation du fil conducteur jaune se déchire sous l'effet du contact avec des pièces métalliques, il peut en résulter un court-circuit extrêmement dangereux.
- Une situation très dangereuse pourrait se présenter si le câble d'antenne GPS ou le fil du microphone devait s'enrouler autour de la colonne de direction ou du levier de vitesse. Veuillez par conséquent à installer l'unité, ses câbles et les fils de telle sorte qu'ils n'empêchent pas ou ne nuisent pas à la conduite.
- Veillez à ce que les câbles et les fils soient acheminés et fixés de sorte qu'ils n'interfèrent pas avec les pièces en mouvement du véhicule, ou ne risquent pas d'être happés par de telles pièces, notamment le volant, le levier de vitesse, le levier de frein à main, les glissières de siège, les portes, ou tout autre élément de commande du véhicule.
- N'acheminez pas les fils là où ils risquent d'être exposés à des températures élevées. Si l'isolation s'échauffe, les fils risquent d'être endommagés, ce qui peut entraîner un court-circuit ou un dysfonctionnement, et endommager définitivement le produit.
- Ne coupez pas le câble de l'antenne GPS et n'utilisez pas un prolongateur pour l'allonger car une telle modification pourrait provoquer un court-circuit ou un dysfonctionnement.

Branchement du système

- Ne raccourcissez aucun fil conducteur. Si vous procédez ainsi, le circuit de protection (porte-fusibles, résistances de fusible ou filtre, etc.) risque ne de pas fonctionner correctement.
- N'alimentez jamais d'autres appareils électroniques en coupant la gaine isolante du cordon d'alimentation du système de navigation et en y effectuant des raccords, car la capacité du cordon serait dépassée, ce qui provoquerait une surchauffe.

Avant de raccorder l'appareil

- Cet appareil est destiné aux véhicules avec une batterie de 12 V, avec pôle négatif à la masse. Contrôlez la tension de la batterie de votre véhicule avant l'installation.
- Afin d'éviter tout risque de court-circuit, débranchez le câble de la borne négative (-) de la batterie avant de commencer la pose.

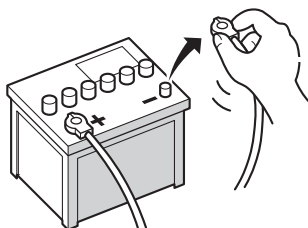

Pour éviter des dégâts

- Pour débrancher un connecteur, tirez sur le connecteur proprement dit et pas sur son fil, car il pourrait en être arraché.
- Si cette unité est installée dans un véhicule dont le contacteur d'allumage n'a pas de position ACC (accessoire), le fil rouge de l'unité doit être connecté à une borne couplée aux opérations de marche/arrêt du contacteur d'allumage. Sinon, la batterie du véhicule peut se décharger lorsque le véhicule n'est pas utilisé pendant plusieurs heures.



Position ACC



Pas de position ACC

- Pour éviter les courts-circuits, recouvrez les fils déconnectés par du ruban isolant.
- Raccordez les connecteurs de même couleur au port de couleur correspondant, c'est-à-dire le connecteur jaune au port jaune, le noir au noir, etc.
- Le fil conducteur noir est mis à la masse. Veuillez mettre à la masse ce fil conducteur séparément de la masse des produits haut courant tels que les amplificateurs de puissance.

Ne reliez pas plus d'un produit à la masse d'un autre produit. Par exemple, vous devez relier à la masse chaque unité d'amplificateur séparément de la masse de cette unité. Le fait de raccorder les masses ensemble risque de provoquer un incendie et/ou d'endommager les produits, si les fils de masse sont déconnectés.

- Lorsque vous remplacez un fusible, assurez-vous que le fusible utilisé correspond aux caractéristiques prescrites indiquées sur le porte-fusible.

Branchement du système

Pièces fournies

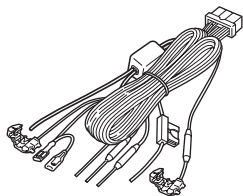

Cordon d'alimentation

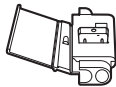

Connecteur

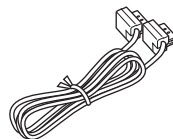

Câble 26 broches

Branchement du système

Branchement à l'écran à l'aide du câble 26 broches d'entrée (par exemple, AVH-P6600DVD, AVX-P8DVD, etc.)

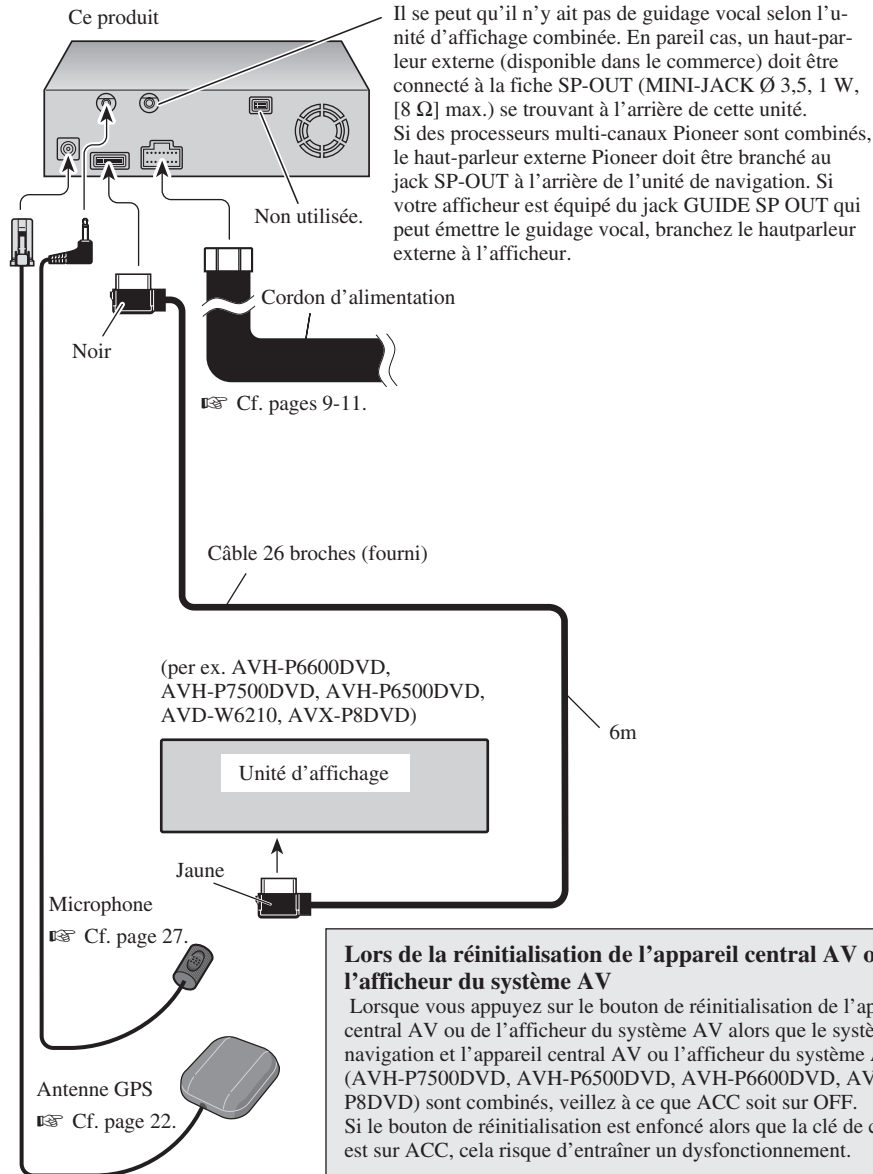

Branchement du cordon d'alimentation (1)

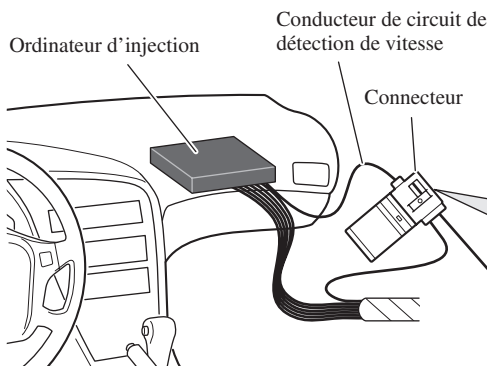

Remarque: La position du circuit de détection de vitesse dépend du modèle du véhicule. Pour plus de détails, consultez votre revendeur Pioneer agréé ou un installateur professionnel.

Si le raccordement du circuit de détection de vitesse s'avère trop compliqué, raccordez le générateur d'impulsions de vitesse ND-PG1, vendu séparément, au fil conducteur rose.

Remarque: La position du contacteur de frein à main dépend du modèle de véhicule. Pour plus de détails, consultez le manuel de l'utilisateur du véhicule ou un concessionnaire.

⚠ AVERTISSEMENT

LE FIL VERT CLAIR DU CONNECTEUR D'ALIMENTATION EST CONÇU POUR DÉTECTER L'ÉTAT DE STATIONNEMENT ET DOIT ÊTRE BRANCHE CÔTÉ ALIMENTATION ÉLECTRIQUE DU CONTACTEUR DE FREIN À MAIN. UNE CONNEXION INAPPROPRIÉE OU L'UTILISATION DE CE FIL PEUT ÊTRE ILLÉGALE EN REGARD DE LA LOI EN VIGUEUR ET RISQUE D'ENTRAÎNER DES BLESSURES SÉRIEUSES OU DES DOMMAGES.

Méthode de connexion

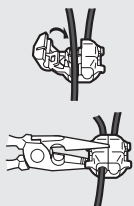

Immobilisez le fil d'alimentation du contacteur de frein à main.

Serrez fermement avec une pince à mâchoires pointues.

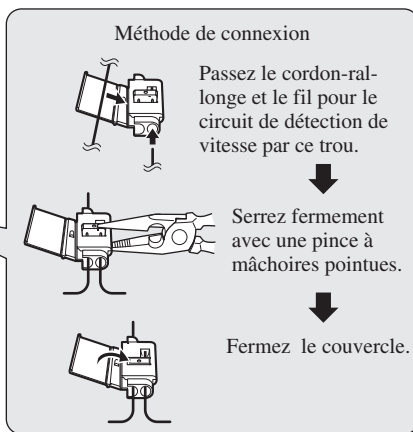

Rose (Entrée du signal de vitesse de voiture)

Le système de navigation est raccordé ici afin de détecter la distance parcourue par la voiture. Raccordez toujours le circuit de détection de vitesse de la voiture ou le générateur d'impulsions de vitesse ND-PG1, vendu séparément. Sans cette connexion, le risque d'erreur d'affichage de la position augmente.

⚠ AVERTISSEMENT

UNE CONNEXION INAPPROPRIÉE RISQUE D'ENTRAÎNER DES DOMMAGES SÉRIEUX OU DES BLESSURES DUES À UN CHOC ÉLECTRIQUE, DES INTERFÉRENCES AVEC LE FONCTIONNEMENT DU SYSTÈME DE FREINAGE ANTIBLOCCAGE DU VÉHICULE, AVEC LA BOÎTE DE VITESSE AUTOMATIQUE ET AVEC LES INDICATIONS DU COMPTEUR DE VITESSE.

Vert clair

Utilisé pour détecter l'état ON/OFF du frein à main. Ce conducteur doit être raccordé sur l'alimentation du contacteur de frein à main. **Si cette connexion est omise ou mal faite, certaines fonctions du système de navigation ne seront pas utilisables.**

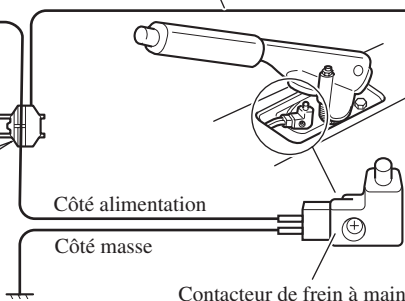

Ce produit

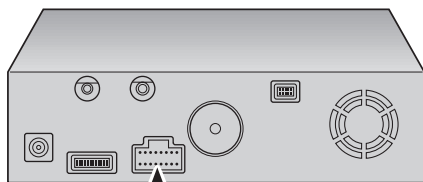
**Remarque:**

Les câbles de ce produit et ceux d'autres produits peuvent fort bien ne pas être de la même couleur bien que remplissant la même fonction. Pour relier ce produit à un autre produit, utilisez le manuel d'installation de chacun et effectuez les raccordements en ne tenant compte que de la fonction de chaque câble.

Cordon d'alimentation

Noir, Orange/blanc, Rouge, Jaune

Cf. page 11.

Jaune/noir

Au cas où l'unité de navigation automobile est combinée à une auto-stéréo Pioneer, si celle-ci possède des fils jaune/noir, effectuez le branchement sur ces fils*. De cette façon, quand le guidage sonore est en service et lors d'une commande vocale, le son de l'auto-stéréo est automatiquement atténué et le volume sonore est réduit.

*: Si vous envisagez de combiner l'appareil central AV Pioneer (par ex. AVH-P6600DVD, AVH-P7500DVD, AVH-P6500DVD), ne branchez pas ces fils conducteurs à l'appareil central AV.

Violet/blanc (Entrée de signal de marche arrière)

Cette connexion est effectuée pour que le système de navigation puisse détecter si le véhicule avance ou recule. Raccordez le cordon violet/blanc sur le cordon dont la tension change quand le levier de vitesses est mis en marche arrière [R]. Raccordez toujours au conducteur primaire du feu de recul. S'il n'est pas correctement connecté, le capteur peut ne pas bien détecter les mouvements de marche avant/arrière de votre véhicule, la position de votre véhicule détectée par le capteur risque par conséquent de différer de la position effective.

Remarque : Si vous utilisez le générateur d'impulsions de vitesse ND-PG1 (vendu séparément), veillez à effectuer le branchement.

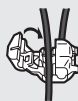
Méthode de connexion

Immobilisez le conducteur du feu de recul.

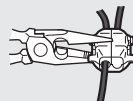

Serrez fermement avec une pince à mâchoires pointues.

Résistance de fusible

Conducteur du feu de recul

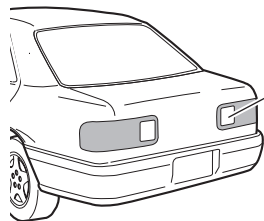

Vérifiez la position du feu de recul de votre véhicule (celle qui s'allume quand le levier de vitesses est mis en marche arrière [R]) et localisez le conducteur du feu de recul dans le coffre.

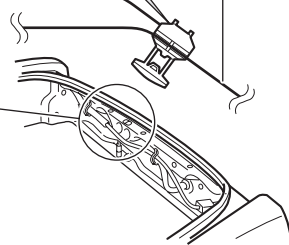

Branchement du cordon d'alimentation (2)

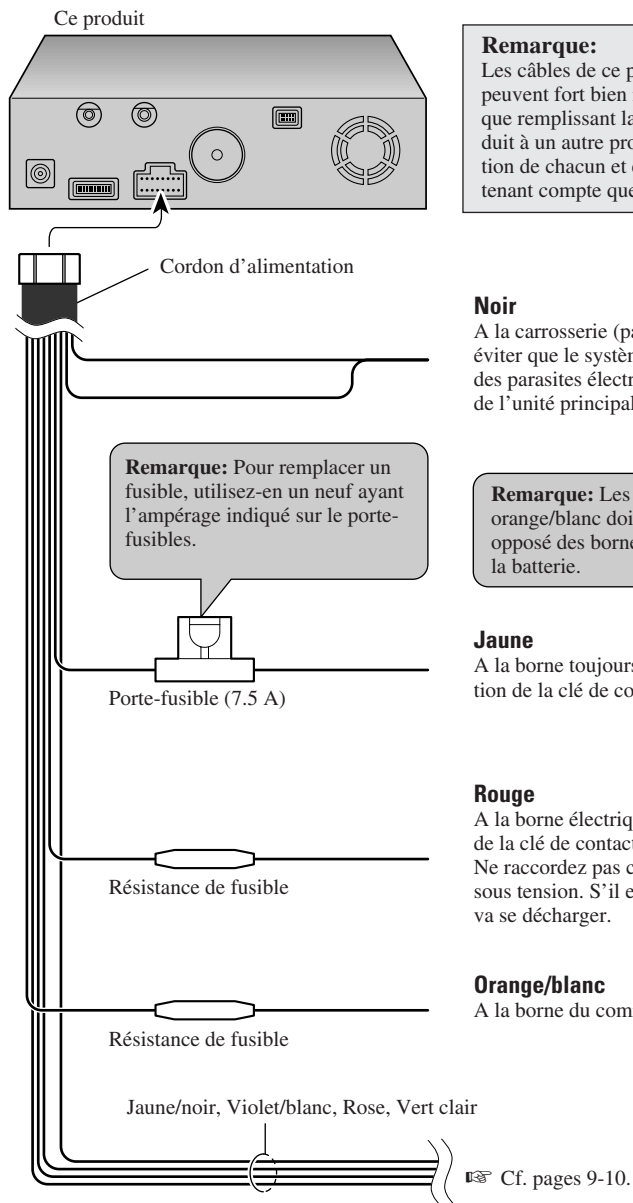

Remarque:

Les câbles de ce produit et ceux d'autres produits peuvent fort bien ne pas être de la même couleur bien que remplissant la même fonction. Pour relier ce produit à un autre produit, utilisez le manuel d'installation de chacun et effectuez les raccordements en ne tenant compte que de la fonction de chaque câble.

Noir

A la carrosserie (partie métallique) du véhicule. Pour éviter que le système de navigation ne soit perturbé par des parasites électromagnétiques, raccordez le fil près de l'unité principale.

Remarque: Les conducteurs jaune, rouge et orange/blanc doivent être raccordés sur le côté opposé des bornes du boîtier à fusibles provenant de la batterie.

Jaune

A la borne toujours sous tension, quelle que soit la position de la clé de contact.

Rouge

A la borne électrique, contrôlée par la position ON/OFF de la clé de contact (courant continu 12 V). Ne raccordez pas ce fil sur les bornes continuellement sous tension. S'il est branché sur ces bornes, la batterie va se décharger.

Orange/blanc

A la borne du commutateur d'éclairage.

AVERTISSEMENT

- Pioneer déconseille d'installer ou d'entretenir vous-même votre système de navigation car ces travaux comportent des risques d'électrocution et d'autres dangers. Confiez l'installation et l'entretien à un personnel de service Pioneer qualifié.

ATTENTION

- Ne jamais installer l'unité à un endroit ou de telle sorte qu'elle :
 - * Risque de blesser le conducteur ou les passagers en cas d'arrêt brusque.
 - * Peut interférer avec les commandes de manœuvre du conducteur, tel que sur le sol, en face du siège conducteur, ou à proximité du volant ou du levier de vitesse.
- Assurez-vous que rien ne se trouve derrière le tableau de bord ou une cloison avant d'y percer des trous. Veillez à ne pas endommager les canalisations de carburant et de frein, les composants électroniques, les câbles de communication ou d'alimentation.
- Si vous utilisez des vis, veillez à ce qu'elles n'entrent pas en contact avec un conducteur électrique. Les vibrations peuvent endommager les câbles ou l'isolation, entraînant un court-circuit ou d'autres dommages sur le véhicule.
- Pour que l'installation soit correcte, utilisez les pièces fournies de la manière spécifiée. L'emploi de pièces différentes peut endommager les composants intérieurs du système ou, en se détachant, ces pièces peuvent provoquer la chute du système.
- Une situation très dangereuse pourrait se présenter si le câble d'antenne GPS ou le fil du microphone devait s'enrouler autour de la colonne de direction ou du levier de vitesse. Veillez à installer l'appareil de telle sorte que rien ne fasse obstacle à la conduite.
- Assurez-vous qu'aucun fil ou conducteur n'est coincé dans une porte ou le mécanisme de coulissement d'un siège, car ceci pourrait provoquer un court-circuit.
- Vérifiez le bon fonctionnement des autres équipements du véhicule après l'installation du système de navigation.
- Certaines lois gouvernementales peuvent interdire ou restreindre l'emplacement et l'utilisation de ce système dans votre véhicule. Veuillez vous conformer à toutes les lois et réglementations en vigueur concernant l'utilisation, l'installation et le fonctionnement de votre système de navigation.

- N'installez pas l'unité d'affichage et l'unité de navigation à un endroit où ils risquent (i) d'entraver la visibilité du conducteur, (ii) de réduire l'efficacité des systèmes de commande des fonctions de sécurité du véhicule, y compris les sacs gonflables, les boutons de commande des feux de détresse ou (iii) d'empêcher le conducteur de conduire en toute sécurité le véhicule.
- Installez l'unité d'affichage entre le siège conducteur et le siège passager avant afin qu'elle ne puisse pas être percutée par le conducteur ou le passager avant en cas de freinage brusque.
- N'installez jamais l'unité d'affichage et l'unité de navigation en face ou à proximité du tableau de bord, d'une porte ou d'un montant de carrosserie où les sacs gonflables de votre véhicule sont susceptibles de se déployer. Référez-vous au manuel d'utilisateur pour connaître la zone de déploiement des sacs gonflables avant.
- N'installez pas l'unité d'affichage ou l'unité navigation à un endroit où elle risque d'entraver la visibilité du conducteur, de réduire l'efficacité des systèmes de commande des fonctions de sécurité du véhicule, y compris les dispositifs de sac gonflable et d'appui-tête.

Pour protéger le système de navigation contre les parasites électromagnétiques

- Pour éviter tout parasite, placez les éléments suivants le plus loin possible de l'unité principale de l'unité de navigation DVD, d'autres câbles ou cordons :
 - Antenne TV et cordon d'antenne
 - Antenne FM, AM et son cordon
 - Antenne GPS et son cordon

En outre, chaque câble d'antenne doit toujours être posé ou acheminé le plus loin possible des autres câbles d'antenne.

Ne les regroupez pas ensemble, ne les posez ou acheminez pas ensemble, et ne les croisez pas.

Des parasites électromagnétiques ainsi engendrés risquent d'accroître le potentiel d'erreurs dans l'affichage de l'emplacement.

Avant un branchement définitif

- Consultez le concessionnaire le plus proche si l'installation nécessite le percement de trous ou toute autre modification du véhicule.
- Avant de finaliser l'installation de l'appareil, connectez temporairement le câblage en s'assurant que tout est correctement connecté et que l'appareil et le système fonctionnent correctement.

Avant d'employer le ruban adhésif

- Afin de fixer le ruban adhésif, assurez-vous que l'endroit n'est ni humide ni souillé par de la poussière ou de l'huile, etc.

Installation de l'unité principale

Remarques sur l'installation

- N'installez pas l'unité principale à un endroit où elle risque d'être soumise à des températures élevées ou de l'humidité, tel que :
 - * A proximité du chauffage, de la ventilation ou de la climatisation.
 - * En plein soleil, comme sur le dessus du tableau de bord ou de la lunette arrière.
 - * Évitez un endroit où l'unité peut être mouillée par la pluie, comme près d'une porte.
- Choisissez une position suffisamment stable pour soutenir le poids de l'unité. Choisissez une position où l'unité principale peut être installée solidement et en toute sécurité. Si l'unité principale n'est pas fixée solidement, l'emplacement actuel du véhicule ne peut pas être affiché correctement.
- N'installez pas l'unité principale sur le couvercle du pneu de rechange ou tout autre endroit soumis à des vibrations.
- Si l'unité principale est installée sous un siège avant, assurez-vous qu'elle ne fait pas obstacle au coulissement du siège.
- N'installez pas l'unité principale dans une position la mettant en contact avec des bagages. Des chocs avec des objets lourds ou des chocs soudains subis par l'unité principale peuvent nuire à la précision de l'affichage de la position courante du véhicule.
- Évitez d'installer l'unité principale à un endroit où elle gênerait l'accès au pneu de rechange, au cric, à des outils, etc.
- Assurez-vous qu'un disque ou une carte PC puisse être augmenteraient de l'unité, une fois qu'elle est installée.
- L'inclinaison éventuelle de la surface d'installation de l'unité principale ne doit pas dépasser de +30 degrés à -15 degrés (à moins de cinq degrés vers la gauche ou vers la droite du sens de déplacement de votre véhicule); faute de quoi l'erreur d'affichage de la position du véhicule augmenterait.

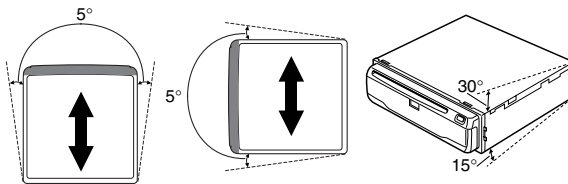

- N'installez pas l'unité principale verticalement car elle ne fonctionnerait pas correctement.

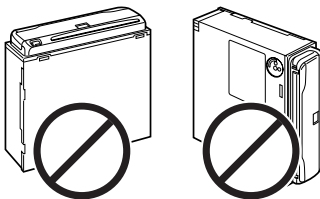

- Les câbles ne doivent pas traverser la zone indiquée dans la figure ci-dessous, afin que les amplificateurs et le mécanisme de navigation puissent transmettre librement.

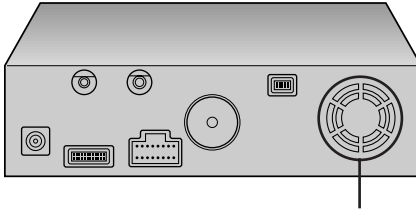

Ne pas couvrir cette zone.

- En cas de surchauffe, le laser semi-conducteur peut être endommagé, n'installez donc pas l'unité près d'une source de chaleur — par exemple, près d'une bouche d'air.

Pièces fournies

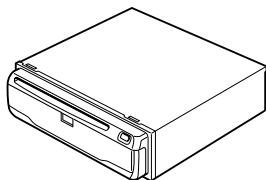

Unité principale



Vis de serrage
(5 × 6 mm)
(4 pièces)



Vis à tête plate
(5 × 6 mm)
(4 pièces)



Vis taraudeuse
(6 × 16 mm)
(4 pièces)

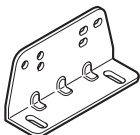

Applique de montage
(2 pièces)

ATTENTION

- Effectuez l'installation avec les côtés gauche et droit de l'unité de navigation perpendiculairement ou parallèlement au sens de déplacement du véhicule. N'effectuez pas d'installation en diagonale par rapport au sens de déplacement du véhicule sinon la position actuelle ne s'affichera pas correctement.
- Si vous installez avec les côtés gauche et droit de l'unité de navigation parallèlement au sens de déplacement du véhicule, basculez le levier du sens d'installation et fixez la vis de verrouillage sur le côté “←→”, sinon le capteur G monté dans l'unité de navigation ne fonctionnera pas correctement.

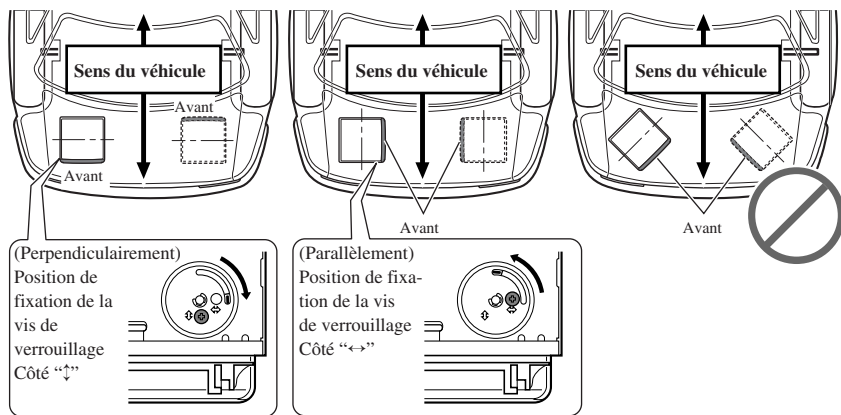

Si vous installez avec les côtés gauche et droit de l'unité de navigation parallèlement au sens de déplacement de votre véhicule

Si vous installez avec les côtés gauche et droit de l'unité de navigation parallèlement au sens de déplacement de votre véhicule, retirez la vis de verrouillage située sous l'unité de navigation et basculez le levier du sens d'installation. Puis changez la position de montage de la vis du côté “←→” au côté “↑↓”. Si la vis est fixée au côté “←→”, le capteur G monté dans l'unité de navigation ne fonctionnera pas correctement.

1. Retirez la vis de verrouillage fixée au levier du sens d'installation.
2. Basculez le levier et fixez la vis de verrouillage au côté “←→”.



Installation dans le coffre, sur le tapis, sous un siège, etc. avec les vis taraudeuses

1. Fixez les appliques de montage sur les deux côtés de l'unité principale.

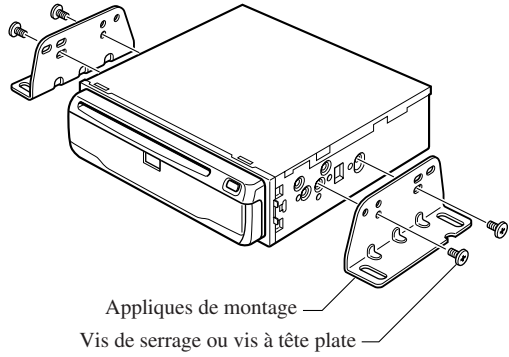
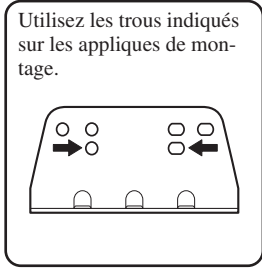

2. Fixez l'unité sur le plancher avec les vis taraudeuses.

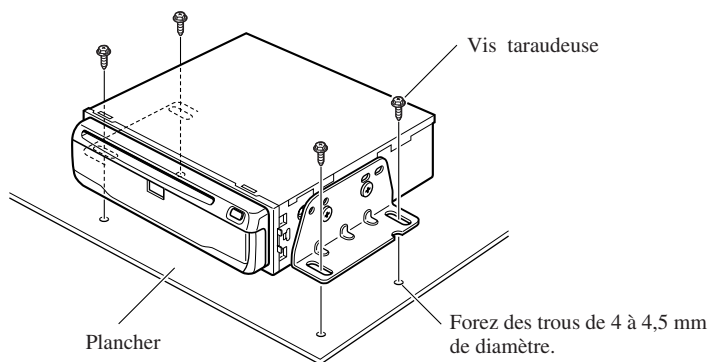

⚠ ATTENTION

- Avant de forer des trous, assurez-vous que les vis ne gêneront aucun organe du véhicule (canalisations de carburant, circuits de freinage, câbles d'alimentation, etc.).

Montage DIN arrière : Installation en utilisant les trous de vis sur les côtés de l'appareil

- **Fixation de l'appareil au support de montage installée par le constructeur.**

Choisir la position selon laquelle les orifices de vis du support et ceux des vis de l'appareil central sont alignés (correspondent) et serrer les vis sur 2 endroits de chaque côté. Utiliser l'une des vis de serrage (5 × 6 mm) ou les vis à tête plate (5 × 6 mm), selon la forme des trous de vis sur le support.

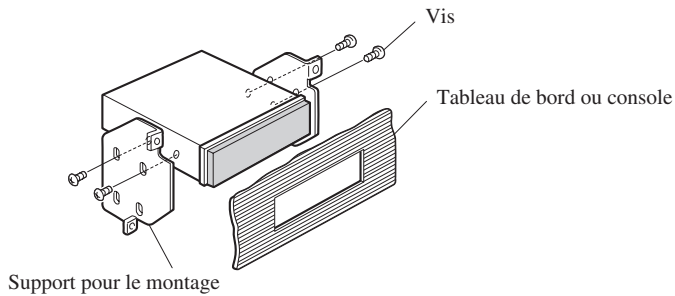
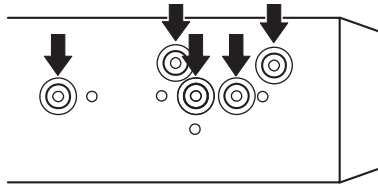

Installation de l'antenne GPS

⚠ ATTENTION

- **Ne coupez pas le câble d'antenne GPS pour le raccourcir et n'utilisez pas d'extension pour le rallonger. Le fait d'intervenir sur le câble d'antenne risque d'entraîner un court-circuit ou un dysfonctionnement et d'endommager définitivement le produit.**

Remarques sur l'installation

- L'antenne doit être installée sur une surface à niveau où les ondes radio sont bloquées le moins possible. Les ondes radio ne peuvent pas être captées correctement par l'antenne si la réception des satellites est gênée. Une installation sur le toit ou sur le capot du coffre est conseillée pour assurer une bonne réception.

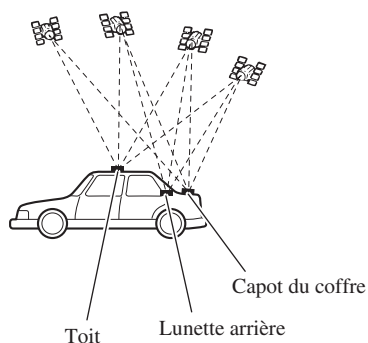

- Si vous installez l'antenne GPS à l'intérieur du véhicule, utilisez la plaque métallique fournie avec le système. La sensibilité de réception sera faible si elle n'est pas utilisée.
- Ne coupez pas la plaque métallique car la sensibilité de l'antenne GPS en serait réduite.
- Ne tirez pas sur le câble lorsque vous déplacez l'antenne GPS, car il pourrait s'arracher du fait qu'un aimant très puissant est fixé sur l'antenne.
- L'antenne GPS s'installe grâce à un aimant. Veillez à ne pas griffer la carrosserie lors de son installation.
- Si l'antenne GPS est installée hors du véhicule, posez-la à l'intérieur lors d'un lavage automatique; faute de quoi elle pourrait griffer la carrosserie.
- Pour ne pas réduire ses performances, ne peignez pas l'antenne GPS.

Pièces fournies



Antenne GPS



Plaque métallique



Serre-fils (5 pièces)



Coussin étanche

Installation de l'antenne dans le véhicule (sur tablette arrière)

Fixez la plaque métallique sur une surface aussi plate que possible où l'antenne GPS sera dirigée vers une vitre. Posez l'antenne GPS sur la plaque métallique. (L'antenne GPS est immobilisée par son propre aimant.)

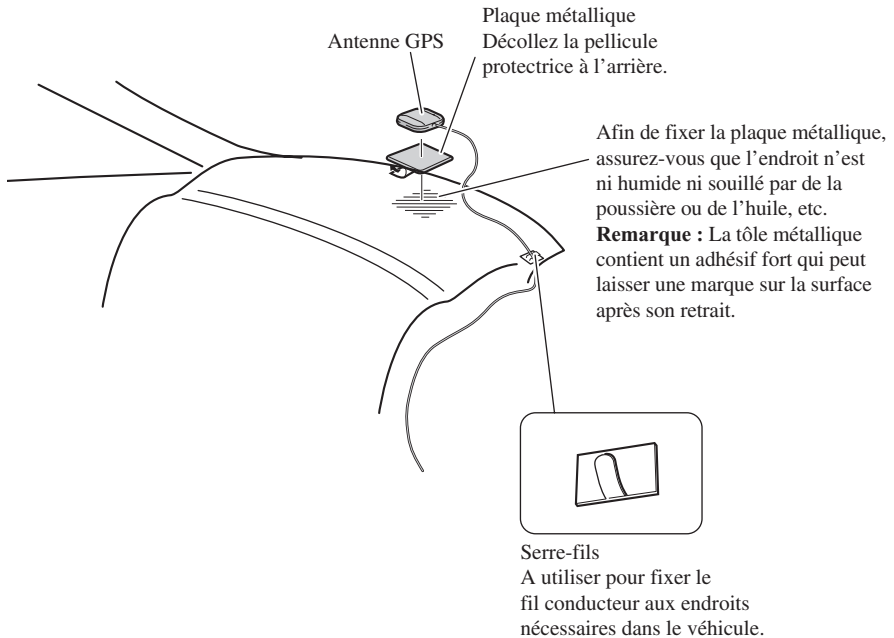

Remarque:

- Lors de la fixation de la plaque métallique, ne la coupez pas en petits morceaux.
- Certains modèles de voiture ont des vitres qui ne laissent pas passer les signaux des satellites GPS. Dans ce cas, installez l'antenne GPS à l'extérieur du véhicule.

Installation de l'antenne à l'extérieur du véhicule (sur la carrosserie)

Posez l'antenne GPS sur une surface aussi plate que possible, telle que le toit ou le capot du coffre. (L'antenne GPS est immobilisée par son propre aimant.)

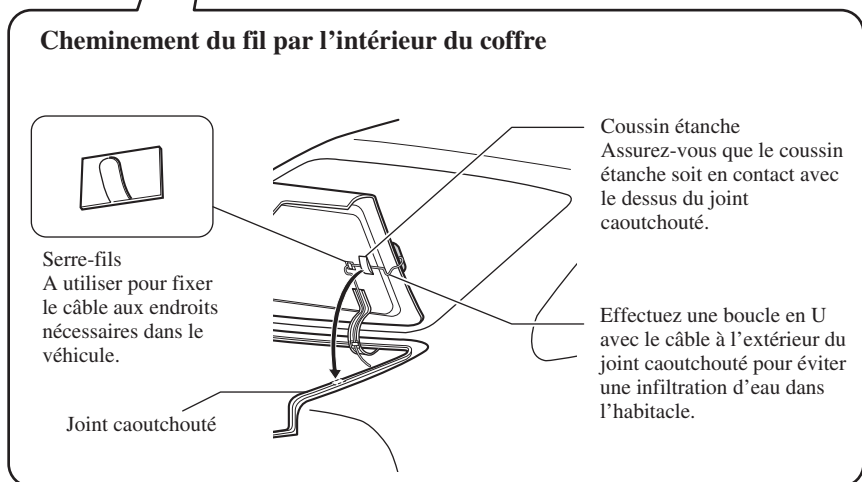
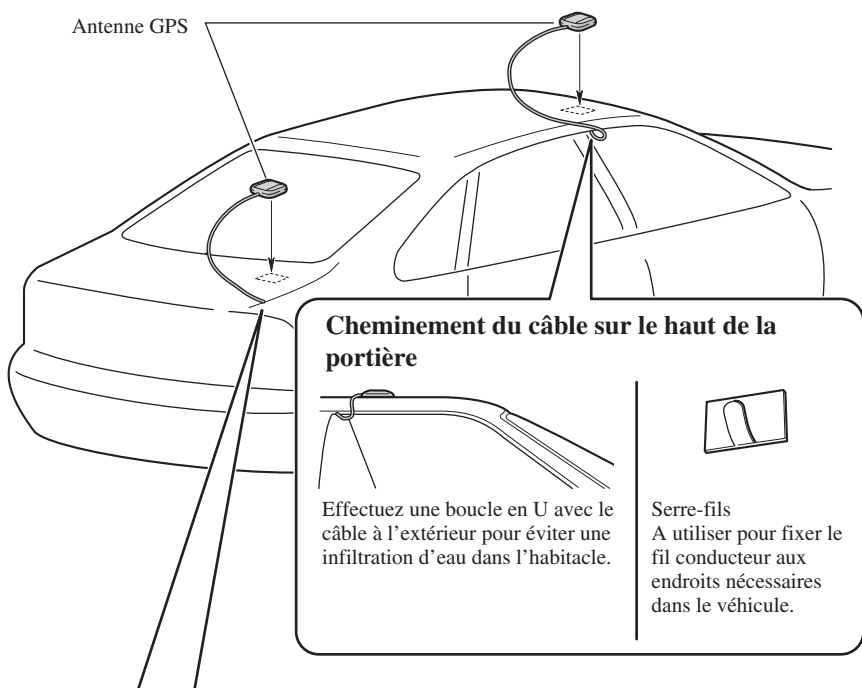

Installation de la télécommande de pilotage

Pièces fournies



Télécommande de pilotage



Pile au lithium (CR2032, 3 V)

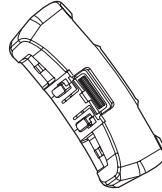

Support

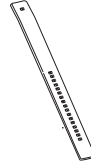

Courroie (2pièces)

Insertion une pile

Retirez le capot du logement de pile et insérez une pile au lithium (CR2032, 3V). Pour plus de détail, voir “Manuel de matériel”.

⚠ AVERTISSEMENT

- Eviter d’installer la télécommande dans un endroit où elle empêche le fonctionnement d’un dispositif de sécurité, comme celui du sac gonflable. Cela entraînerait un risque d’accident fatal.
- Eviter d’installer la télécommande dans un endroit où elle peut gêner l’utilisation du volant de direction et du levier de commande des vitesses. Cela pourrait provoquer un accident de la circulation.

⚠ ATTENTION

- L’installation de la télécommande nécessite des compétences et une expérience techniques spéciales. L’installation de la télécommande devrait être confiée au distributeur où cette unité a été achetée.
- Installer la télécommande qu’en utilisant les pièces qui sont fournies avec celle-ci. Si d’autres pièces sont utilisées, la télécommande peut être endommagée ou se démonter, ce qui peut provoquer un accident ou un problème.
- Installer la télécommande conformément à ce manuel. Sinon cela pourrait provoquer un accident.
- Ne pas installer la télécommande près des portes où de l’eau de pluie peut la mouiller. La pénétration d’eau dans la télécommande peut provoquer de la fumée ou un incendie.

⚠ AVERTISSEMENT

- Fixer solidement la télécommande au volant de direction à l’aide de la bande fournie avec l’unité. Si la télécommande n’est pas bien fixée, elle gêne la stabilité de la conduite, ce qui peut entraîner un accident.
- Ne pas fixer la télécommande à la circonférence extérieure du volant de direction. Elle gênerait la stabilité de la conduite et provoquerait un accident. Toujours fixer la télécommande à la circonférence intérieure du volant de direction, comme illustré.

Remarques sur le maniement de la télécommande

- Protégez toujours la télécommande contre les rayons directs du soleil et les fortes températures. Si elle est laissée pendant longtemps en plein soleil ou dans un endroit très chaud, elle risque d'être déformée, décolorée ou de mal fonctionner.
- Remplacez le pile quand les performances de la télécommande diminuent.
- Ne pas installer cette unité dans un endroit où elle peut gêner la visibilité du conducteur.
- Etant donné que l'agencement de l'habitacle varie en fonction du véhicule, l'emplacement idéal d'installation de l'appareil diffère pareillement. Avant l'installation, choisissez un emplacement qui permette la meilleure transmission des signaux émis vers l'affichage.

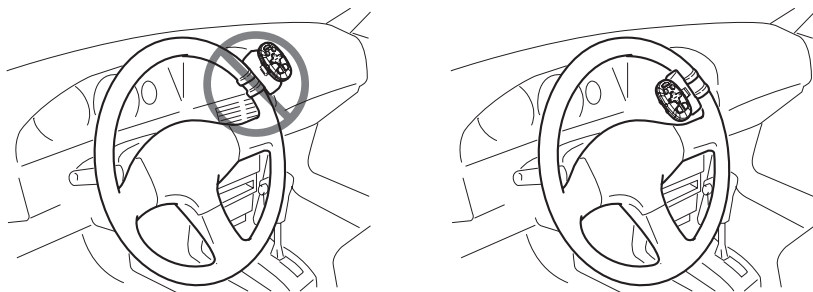

Installation des supports et de la télécommande de pilotage

Remarque:

- Lorsque l'unité est installée sur une voiture à direction à droite, les positions horizontales sont inversées.

1. Accrochez la courroie sur le support.

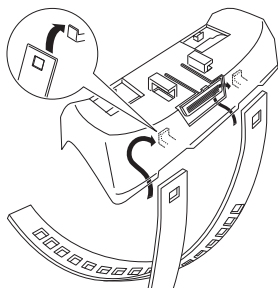

2. Fixez le support sur le rebord intérieur du volant pour que le support soit en face du conducteur.

- Entourez la courroie autour du rebord extérieur du volant et faites passer son extrémité dans la fente du support.
- Tirez sur la courroie pour la serrer puis fixez-la en utilisant les deux autres crochets du support.

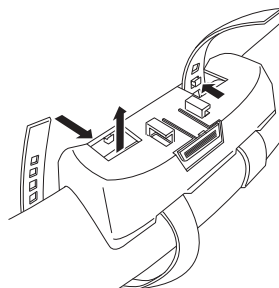

3. Coupez la partie de la courroie qui dépasse.

- Si une partie de la courroie dépasse encore, rabattez-la dans la fente pour qu'il n'y ait pas d'interférence avec la conduite.

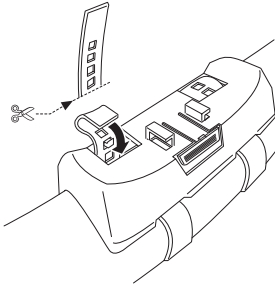

5. Installer l'unité de télécommande dans le support.

- Pour retirer l'unité de té du support, déplacer autant que possible la section de libération striée (*1) vers le volant de direction avant de faire glisser l'unité de télécommande vers soi.

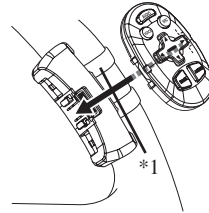

4. Fixez l'autre courroie de la même manière.

Installation du microphone

Remarques sur l'installation

- Installez et orientez le microphone à un endroit où il pourra bien capter la voix de la personne qui commande le système par la voix.

Pièces fournies



Microphone

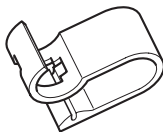

Attache du microphone



Bande adhésive double face (petite)



Serre-fils (5 pièces)

Installation du microphone sur le pare-soleil

1. Fixez le microphone sur l'attache fournie.

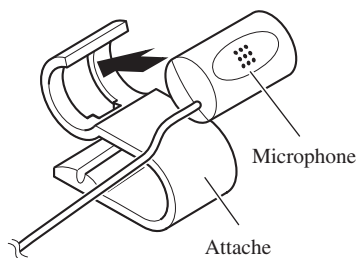

2. Fixez l'attache du microphone sur le pare-soleil.

Le pare-soleil étant relevé, fixez l'attache du microphone. (Le taux de reconnaissance vocale diminue quand le pare-soleil est abaissé.)

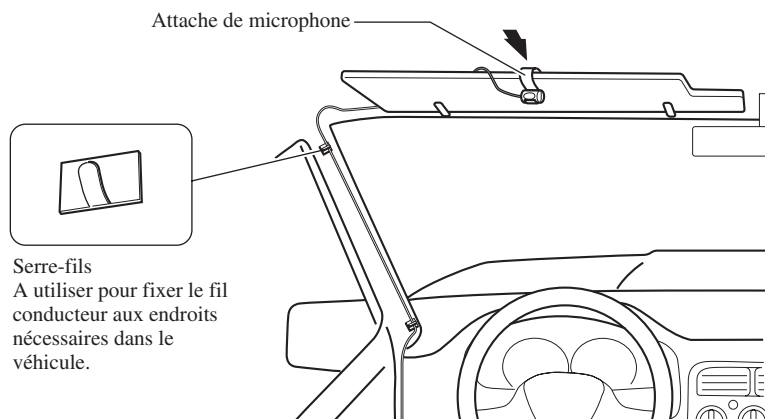

Serre-fils

A utiliser pour fixer le fil conducteur aux endroits nécessaires dans le véhicule.

Installation du microphone sur la colonne de direction

1. Fixez le microphone sur l'attache fournie.

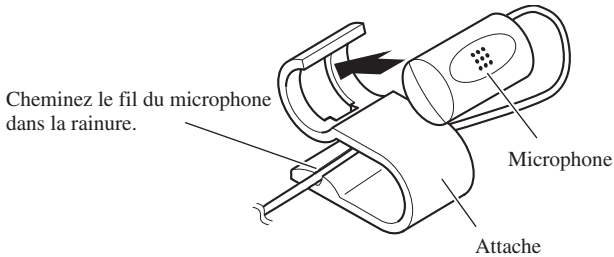

2. Fixez l'attache du microphone sur la colonne de direction.

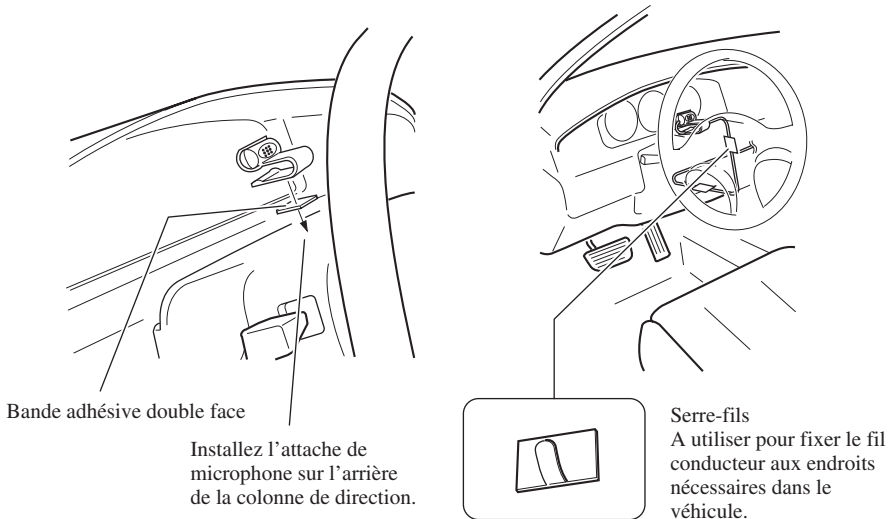

ATTENTION

- Une situation très dangereuse pourrait se présenter si le fil du microphone devait s'enrouler autour de la colonne de direction ou du levier de vitesses. Veillez à cheminer le fil de manière qu'il ne fasse pas obstacle à la conduite.

1. Branchement de la batterie.

Vérifiez une nouvelle fois que toutes les connexions ont été bien faites et que l'unité est correctement installée. Remontez tous les composants du véhicule qui ont été déposés, puis rebranchez le câble négatif (-) sur la borne négative (-) de la batterie.

2. Mettez le moteur en marche.

3. Appuyez sur la touche RESET de l'unité principale.

A l'aide la pointe d'un stylo-bille par exemple, appuyez sur la touche RESET de l'unité principale.

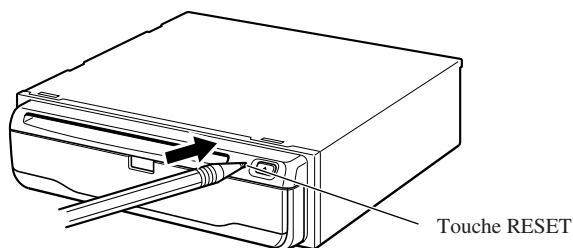

4. Entrez les réglages suivants :

- Installez le programme dans le système de navigation.
- Conduisez jusqu'à ce que le capteur initialisé fonctionne normalement.
- Réglez l'heure et la langue.

Consultez le "Manuel de fonctionnement" ou "Manuel de matériel" en ce qui concerne la configuration de votre système de navigation automobile.

Remarque :

Si vous avez reconnecté l'unité d'affichage, appuyez sur la touche RESET.

Après avoir installé l'unité, veillez à vérifier en toute sécurité que votre véhicule fonctionne normalement.

*Register your product at
Enregistrez votre produit au*

<http://www.pioneerelectronics.com>

*See "Product registration" page
Voir la page "Enregistrement du produit"*

PIONEER CORPORATION

4-1, MEGURO 1-CHOME, MEGURO-KU, TOKYO 153-8654, JAPAN

PIONEER ELECTRONICS (USA) INC.

P.O. Box 1540, Long Beach, California 90801-1540, U.S.A.
TEL: (800) 421-1404

PIONEER EUROPE NV

Haven 1087, Keetberglaan 1, B-9120 Melsele, Belgium
TEL: (0) 3/570.05.11

PIONEER ELECTRONICS ASIACENTRE PTE. LTD.

253 Alexandra Road, #04-01, Singapore 159936
TEL: 65-6472-7555

PIONEER ELECTRONICS AUSTRALIA PTY. LTD.

178-184 Boundary Road, Braeside, Victoria 3195, Australia
TEL: (03) 9586-6300

PIONEER ELECTRONICS OF CANADA, INC.

300 Allstate Parkway, Markham, Ontario L3R OP2, Canada
TEL: 1-877-283-5901

PIONEER ELECTRONICS DE MEXICO, S.A. de C.V.

Bldv.Manuel Avila Camacho 138 10 piso
Col.Lomas de Chapultepec, Mexico, D.F. 11000
TEL:55-9178-4270

先鋒股份有限公司

總公司: 台北市中山北路二段44號13樓
電話: (02) 2521-3588

先鋒電子(香港)有限公司

香港九龍尖沙咀海港城世界商業中心9樓901-6室
電話: (0852) 2848-6488

Published by Pioneer Corporation.
Copyright © 2004 by Pioneer Corporation.
All rights reserved.

Publication de Pioneer Corporation.
Copyright © 2004 Pioneer Corporation.
Tous droits de reproduction et de traduction
réservés.

Free Manuals Download Website

<http://myh66.com>

<http://usermanuals.us>

<http://www.somanuals.com>

<http://www.4manuals.cc>

<http://www.manual-lib.com>

<http://www.404manual.com>

<http://www.luxmanual.com>

<http://aubethermostatmanual.com>

Golf course search by state

<http://golfingnear.com>

Email search by domain

<http://emailbydomain.com>

Auto manuals search

<http://auto.somanuals.com>

TV manuals search

<http://tv.somanuals.com>