

TS-W1207D2 TS-W1207D4 TS-W1007D2 TS-W1007D4

1200W MAX. / NOM. 400W 1000W MAX. / NOM. 350W

CAR-USE COMPONENT SUBWOOFER HP D'EXTREME-GRAVE AUTOMOBILE SUBWOOFER PARA AUTOMÓVIL

Be sure to read this instruction manual before installing this speaker. Prière de lire obligatoirement ce manuel d'installation avant de monter les haut-parleurs.

WARNING



Dear Customer: Your purchase of PIONEER equipment is only the beginning of your musical enjoyment. PIONEER and the Consumer Electronics Association want you to get the most out of your equipment by using it at a safe sound level...

- To establish a safe level: Start your volume control at a low setting. Slowly increase the sound until you can hear it comfortably and clearly, without distortion. Once you have established a comfortable sound level: Set the dial and leave it there. Taking a minute to do this now will help to preserve hearing.

CAUTION To prevent damage to your speakers please observe the following cautions. At high volume levels if the music sounds distorted or additional sounds are perceived turn the volume down...

PRECAUCION Para evitar averías de sus altavoces, siempre observe las siguientes precauciones. Si la música se reproduce anormalmente o cuando se escuchan otros sonidos, baje el volumen. Esto puede presentarse debido a la excesiva exposición de sus altavoces...

PRECAUCION Nunca conecte una única bobina del altavoz Doble Bobina Móvil (DVC). Las bobinas deben ser conectadas en un amplificador para que funcione correctamente.

WARNING Handling the cord on this product or cords associated with accessories sold with the product will expose you to chemicals listed on proposition 65 known to the State of California...

- DESIGNED FOR ENCLOSURE USE D2 and D4 series subwoofers are designed to provide optimum bass performance when used in a speaker enclosure with appropriate internal volume... CONÇU POUR CAISSON Les subwoofers série D2 et D4 sont conçus pour fournir des performances optimales des graves lorsqu'ils sont utilisés avec un coffret de haut-parleur de volume interne approprié...

- DISEÑO PARA USO EN CAJA ACÚSTICA Los altavoces secundarios de las series D2 y D4 son cajas diseñadas para proporcionar un rendimiento óptimo cuando se usan utilizadas conjuntamente con un gabinete de altavoces de volumen interno apropiado... PROJETO PARA USO EM CAIXA FECHADA Os subwoofers das séries D2 e D4 são caixas de projeto em caixa fechada...

- FEATURES DOUBLE STACKED MAGNETS & HIGH POWER MOTOR ASSEMBLY Powerful design to produce loud & light bass response. WIDE ROLL, 3-LAYER FIBER WOVEN RADIAL SURROUND Primary controls the huge power handling and accurate excursion, resulting in louder, more controlled bass response with improved durability... CARACTERISTIQUES 1. DOUBLES AIMANTS ET MOTEUR HAUTE PUISSANCE Conception pour produire une puissance de basses forts et précises. 2. LAMPE LÈVRE CADRÉE À 3 COUCHES AVEC FIBRES TISSÉES Contrôle précis de la basse en puissance et excursion précise, se traduit par une réponse des basses plus forte et plus contrôlée, avec une meilleure fidélité...

- CARACTERÍSTICAS 1. CONJUNTO DE MAGNETIZADA DE DOS CAPAS Y MOTOR DE ALTA POTENCIA: Diseño preciso para generar una respuesta de graves fuerte y ajustada. 2. BORDO ANCHO, 3 CAPAS DE FIBRA TENDIDA RADIAL AMBIDENTAL: Control preciso del uso de energía potencia y recorrido preciso, como resultado una respuesta más controlada y sonora de los graves con una durabilidad mejorada. 3. CONO COMPOSTO CON UTILIZACIÓN DE FIBRA ENTRELAZADA DE ARAMIDA: Múltiples niveles de relajación y de rigidez dentro de las bobinas entretejidas permiten un sonido limpio y claro. 4. DISEÑO DE BARRIL ALARGADO: Diseñado para obtener una resistencia de entrada para lograr una mayor longitud de excursion. 5. DISEÑO DE BOBINA MÓVIL DE ALTAVOZ PROTEGIDA DE 4 CAPAS: Elevada potencia y gran capacidad de recorrido para un sonido profundo, más fuerte y más preciso. 6. LA BORNE DE DEFECCIÓN ALONGADA: con su capacidad de ampliar el rango magnético, mejora grandemente la fidelidad durante una gran excursión a ritmos de entrada. 7. LA CILINDRO POLAR A PRESIÓN ZAIRIL: permite una circulación del aire en los circuitos magnéticos para facilitar una mayor dispersión del calor. 8. PARÁMETROS MELJOR SINCRONIZADOS: a partir de las simulaciones por ordenador, ayudan a proporcionar una respuesta rica de graves con una resolución superior. 9. DISEÑO DE TERMINAL UNILATERAL INTEGRADO: Las conexiones para ambas las bobinas de voz se encuentran en uno solo lado, tornando fácil la conexión y la instalación del subwoofer. Los modelos D2 incluyen el Adaptador de Líquido para fácil instalación de zona de 4 Ω.

Table with columns: Model, Size, Nominal power, Maximum power, Impedance, Sensitivity, Frequency response, Magnet weight, Pole count, Displacement. Rows include TS-W1207D2, TS-W1207D4, TS-W1007D2, TS-W1007D4.

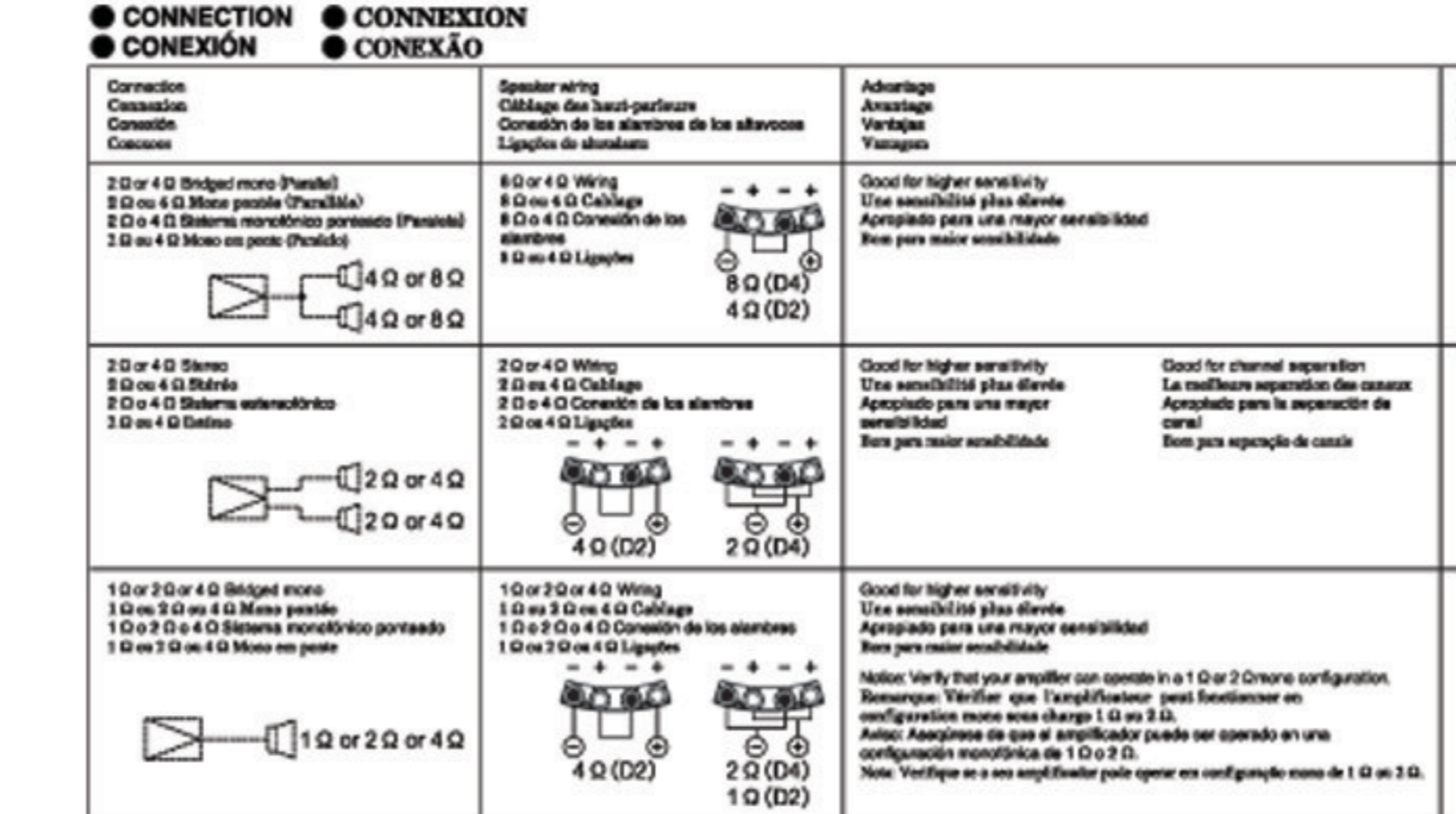
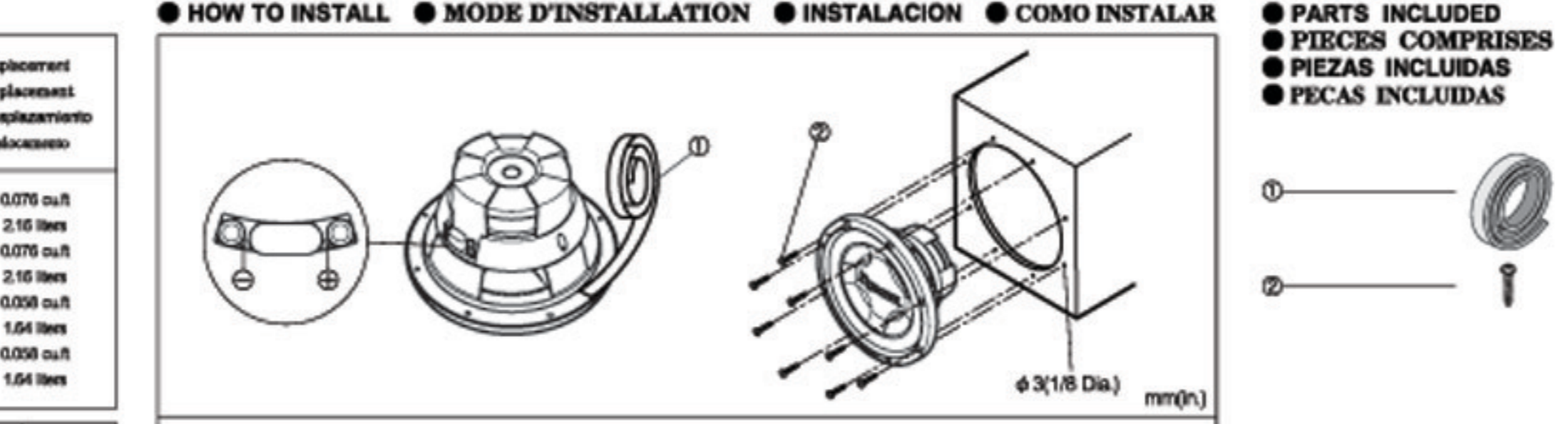

CAUTION! Never connect only one voice coil of this Dual Voice Coil (DVC) speaker. Both voice coils must be connected to the amplifier for correct operation.

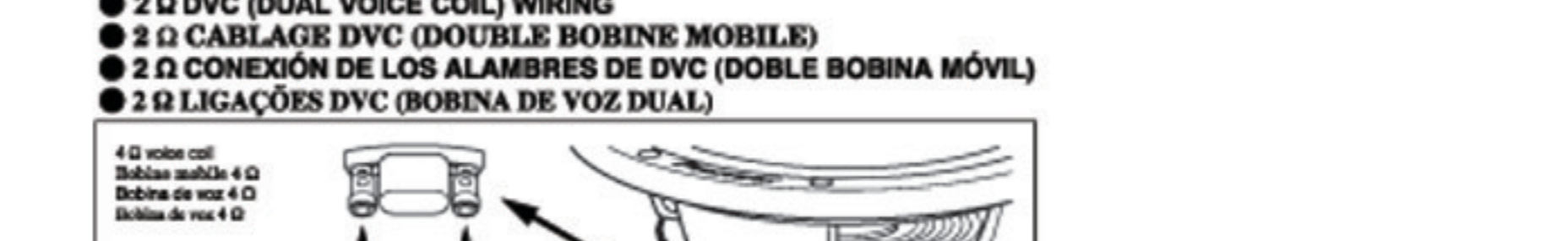

RECOMMENDED ENCLOSURE VOLUMES / PORT SIZES. Table with columns: Model, For Sealed Enclosure, For Ported Enclosure, For Bandpass Enclosure. Rows include TS-W1207D2, TS-W1207D4, TS-W1007D2, TS-W1007D4.

The recommended enclosure volumes include speaker displacement. Les volumes de caisses recommandés comprennent le déplacement des haut-parleurs.

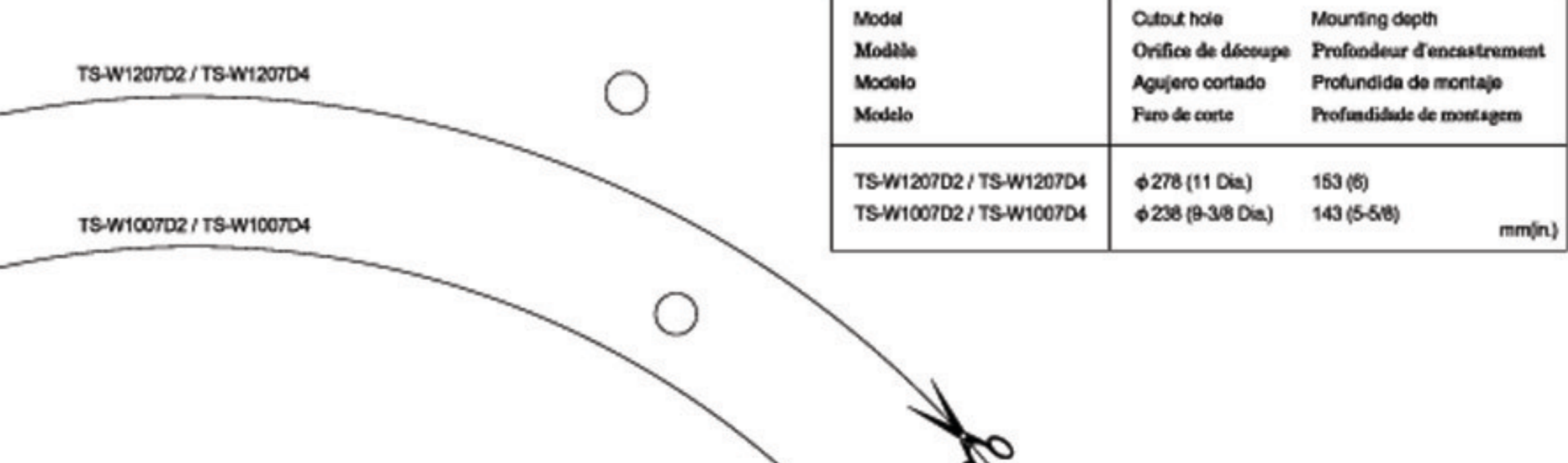

SPECIFICATIONS CARACTERISTIQUES ESPECIFICACIONES ESPECIFICAÇÕES. Large table with columns: Model, Rev, Lenc, Fc, Qms, Qes, Qts, Vas, Rms, Mms, Cms, Dms, BL, Xms. Rows include TS-W1207D2, TS-W1207D4, TS-W1007D2, TS-W1007D4.

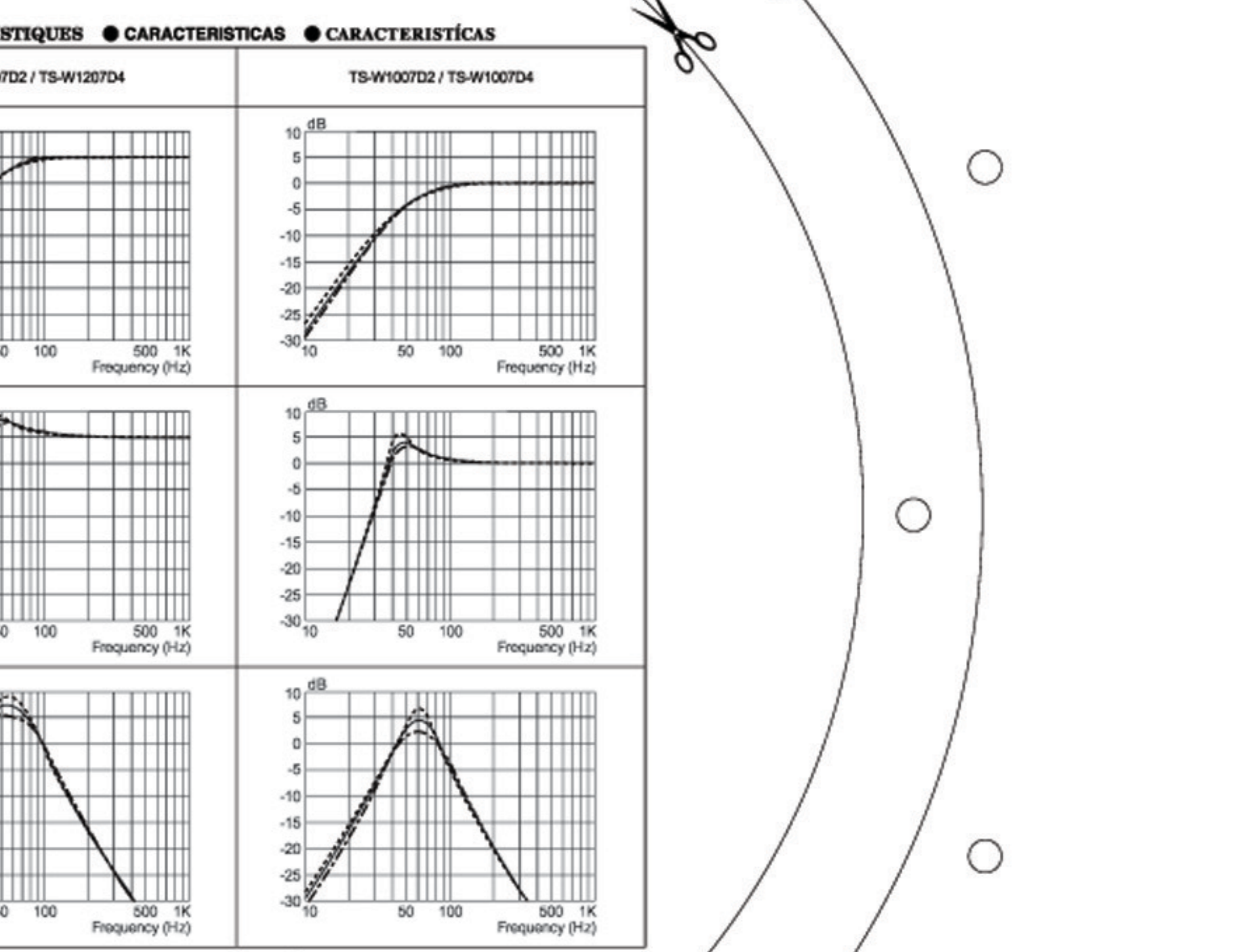
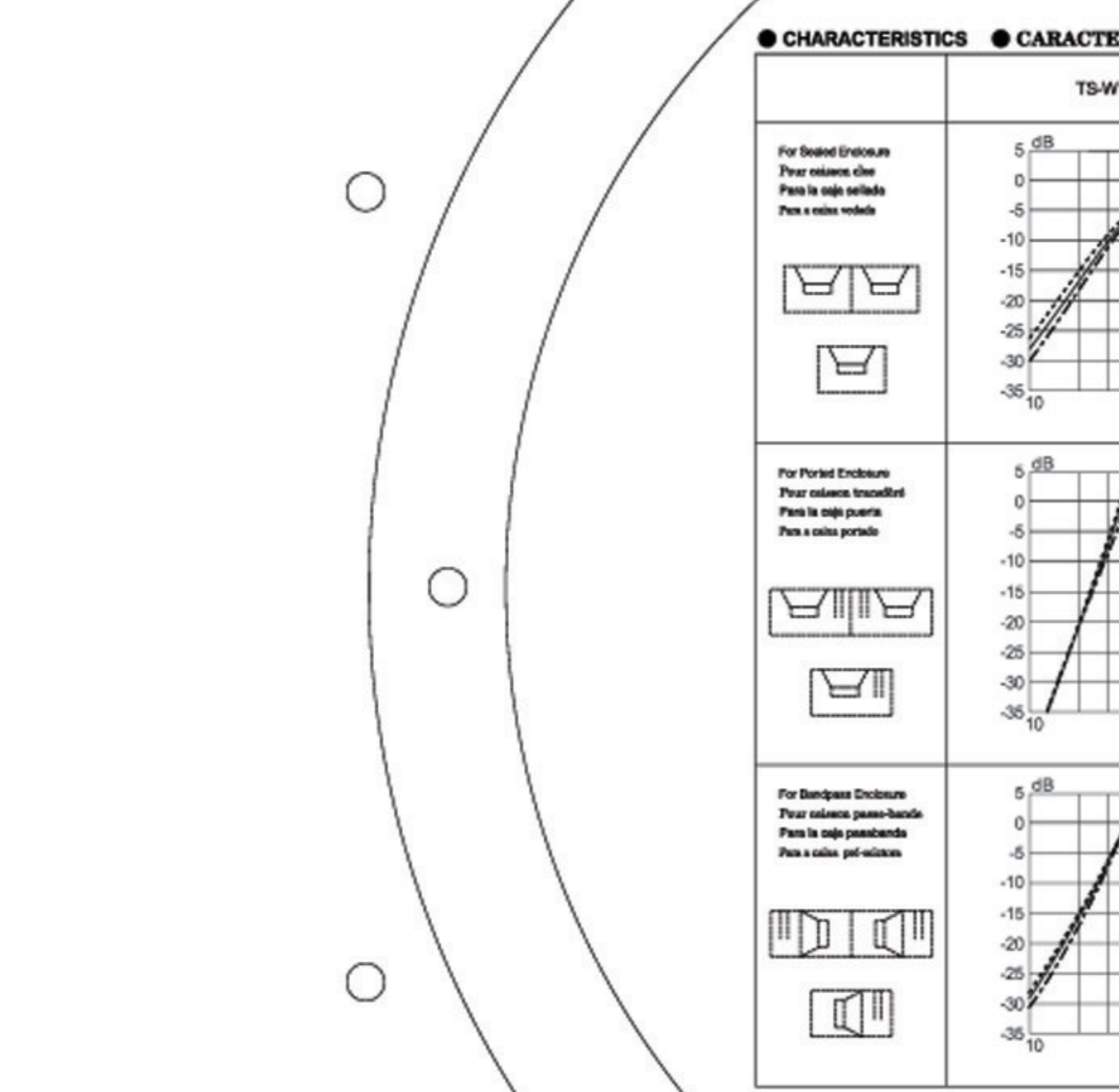
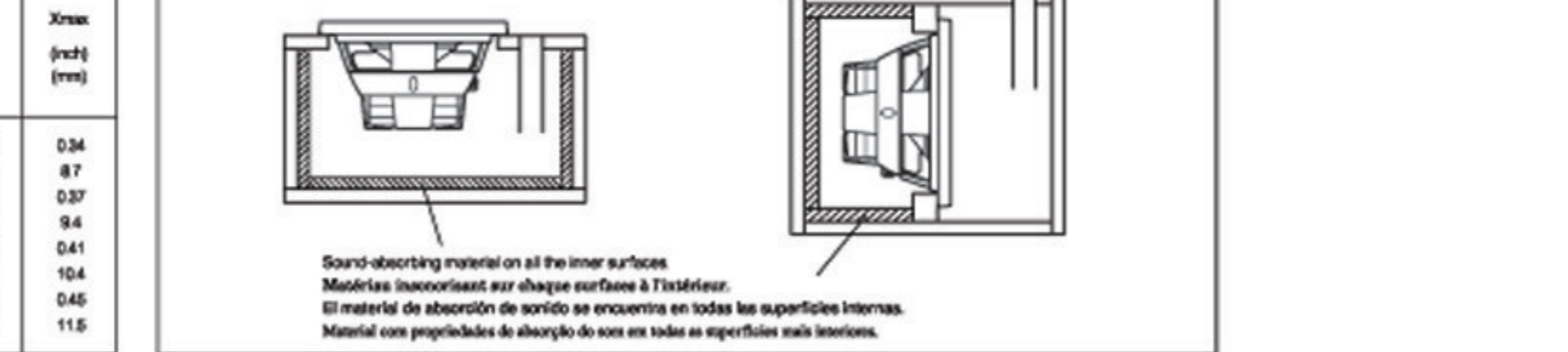

Table with columns: Model, Rev, Lenc, Fc, Qms, Qes, Qts, Vas, Rms, Mms, Cms, Dms, BL, Xms. Rows include TS-W1207D2, TS-W1207D4, TS-W1007D2, TS-W1007D4.

Register your product at Enregistrez votre produit au http://www.pioneerelectronics.com

Free Manuals Download Website

<http://myh66.com>

<http://usermanuals.us>

<http://www.somanuals.com>

<http://www.4manuals.cc>

<http://www.manual-lib.com>

<http://www.404manual.com>

<http://www.luxmanual.com>

<http://aubethermostatmanual.com>

Golf course search by state

<http://golfingnear.com>

Email search by domain

<http://emailbydomain.com>

Auto manuals search

<http://auto.somanuals.com>

TV manuals search

<http://tv.somanuals.com>