

Pioneer

CD RECEIVER
AUTORADIO CD
RADIO CD

DEH-11E

English

Français

Español

SUPER  **TUNER III D**

Owner's Manual
Mode d'emploi
Manual de instrucciones

Thank you for purchasing this PIONEER product.

Please read through this manual before using the product for the first time, to ensure proper use. *After reading, please keep the manual in a safe and accessible place for future reference.*

01 Before You Start

- Information to User **3**
- For Canadian model **3**
- About this unit **3**
- After-sales service for Pioneer products **3**
- Visit our website **4**
- Protecting your unit from theft **4**
 - Removing the front panel **4**
 - Attaching the front panel **4**

02 Operating this unit

- What's what **5**
 - Head unit **5**
 - Display indication **5**
- Basic Operations **6**
 - Power ON/OFF **6**
 - Selecting a source **6**
 - Adjusting the volume **6**
- Tuner **6**
 - Listening to the radio **6**
 - Storing and recalling broadcast frequencies **6**
 - Tuning in strong signals **6**
 - Storing the strongest broadcast frequencies **7**
- Built-in Player **7**
 - Playing a disc **7**
 - Repeating play **7**
 - Playing tracks in random order **7**
 - Scanning tracks of a CD **7**
 - Pausing disc playback **7**
- Audio Adjustments **8**
 - Using balance adjustment **8**
 - Using the equalizer **8**
 - Adjusting equalizer curves **8**
 - Adjusting loudness **8**
 - Adjusting source levels **9**
- Other Functions **9**
 - Adjusting initial settings **9**

- Setting the clock **9**
- Switching the auxiliary setting **9**

03 Connections

- Connection diagram **11**

04 Installation

- DIN front/rear mount **12**
 - DIN Front-mount **12**
 - DIN Rear-mount **13**
- Fastening the front panel **13**

Additional Information

- Error messages **14**
- Handling guideline of discs and player **14**
- Dual Discs **14**
- Specifications **16**

Before You Start

Information to User

Alteration or modifications carried out without appropriate authorization may invalidate the user's right to operate the equipment.



For Canadian model

This Class B digital apparatus complies with Canadian ICES-003.



About this unit

The tuner frequencies on this unit are allocated for use in North America. Use in other areas may result in poor reception.

WARNING

Handling the cord on this product or cords associated with accessories sold with the product may expose you to chemicals listed on proposition 65 known to the State of California and other governmental entities to cause cancer and birth defects or other reproductive harm. ***Wash hands after handling.***

CAUTION:
USE OF CONTROL OR ADJUSTMENT OR PERFORMANCE OF PROCEDURES OTHER THAN THOSE SPECIFIED HEREIN MAY RESULT IN HAZARDOUS RADIATION EXPOSURE.

CAUTION:
THE USE OF OPTICAL INSTRUMENTS WITH THIS PRODUCT WILL INCREASE EYE HAZARD.

CAUTION

- Do not allow this unit to come into contact with liquids. Electrical shock could result.

Also, damage to this unit, smoke, and overheating could result from contact with liquids.

- Keep this manual handy as a reference for operating procedures and precautions.
- Always keep the volume low enough so that you can hear sounds from outside the vehicle.
- Protect this unit from moisture.
- If the battery is disconnected or discharged, the preset memory will be erased and must be reprogrammed.

Important (Serial number)

The serial number is located on the bottom of this unit. For your own security and convenience, be sure to record this number on the enclosed warranty card. 

After-sales service for Pioneer products

Please contact the dealer or distributor from where you purchased this unit for after-sales service (including warranty conditions) or any other information. In case the necessary information is not available, please contact the companies listed below:

Please do not ship your unit to the companies at the addresses listed below for repair without advance contact.

U.S.A.

Pioneer Electronics (USA) Inc.
 CUSTOMER SUPPORT DIVISION
 P.O. Box 1760
 Long Beach, CA 90801-1760
 800-421-1404

CANADA

Pioneer Electronics of Canada, Inc.
 CUSTOMER SATISFACTION DEPARTMENT
 300 Allstate Parkway
 Markham, Ontario L3R 0P2
 1-877-283-5901
 905-479-4411

For warranty information please see the Limited Warranty sheet included with this unit. 

Visit our website

Visit us at the following site:

<http://www.pioneerelectronics.com>

- 1 Register your product. We will keep the details of your purchase on file to help you refer to this information in the event of an insurance claim such as loss or theft.
- 2 Receive updates on the latest products and technologies.
- 3 Download owner's manuals, order product catalogues, research new products, and much more. 

Protecting your unit from theft

The front panel can be detached to deter theft.

Important

- Handle gently when removing or attaching the front panel.
- Avoid subjecting the front panel to excessive shock.
- Keep the front panel out of direct sunlight and high temperatures.
- Before detaching, be sure to remove the AUX cable from the front panel. Otherwise, this unit, connected device or vehicle interior may be damaged.

Removing the front panel

- 1 Press **DETACH** to release the front panel.
- 2 Grab the front panel and remove.

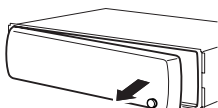

Attaching the front panel

- 1 Slide the front panel to the left until it clicks.

Front panel and the head unit are jointed on the left side. Make sure that the front panel has been jointed to the head unit.

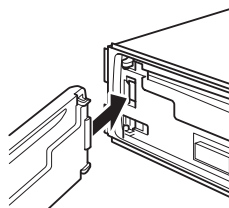

- 2 Press the right side of the front panel until it is firmly seated.

▪ If you can't attach the front panel to the head unit successfully, try again. Front panel may be damaged if you attach the front panel forcedly.

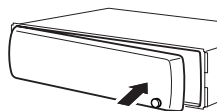

Operating this unit

What's what

Head unit

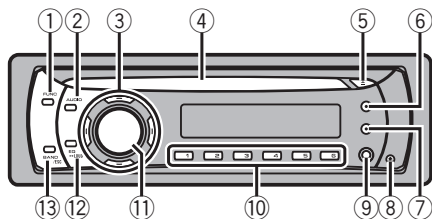

- ① **FUNCTION button**
Press to recall the function menu when operating a source.
- ② **AUDIO button**
Press to select various sound quality controls.
- ③ **▲/▼/◀/▶ buttons**
Press to perform manual seek tuning, fast forward, reverse and track search controls. Also used for controlling functions.
- ④ **CD loading slot**
Insert a disc to play.
- ⑤ **EJECT button**
Press to eject a CD from your built-in CD player.
- ⑥ **PAUSE button**
Press to turn pause on or off.
- ⑦ **CLOCK button**
Press to change to the clock display.
- ⑧ **DETACH button**
Press to remove the front panel from the head unit.
- ⑨ **AUX input jack (3.5 mm stereo jack)**
Use to connect an auxiliary device.
- ⑩ **1 to 6 buttons**
Press for preset tuning.

- ⑪ **SOURCE button, VOLUME**
This unit is turned on by selecting a source. Press to cycle through all the available sources.
Press and hold to recall the initial setting menu when the sources are off.
Rotate it to increase or decrease the volume.
- ⑫ **EQ button**
Press to select various equalizer curves. Press and hold to turn loudness on or off.
- ⑬ **BAND button**
Press to select among three FM bands and one AM band and to cancel control modes of functions.

Display indication

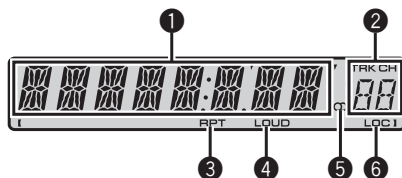

- ① **Main display section**
Shows the various information such as band, play time, and other setting.
 - Tuner
Band and frequency are displayed.
 - Built-in CD Player
Elapsed play time is displayed.
- ② **Preset number/track number indicator**
Shows the track number or preset number.
- ③ **RPT indicator**
Shows when repeat play is turned on.
- ④ **LOUD indicator**
Appears when loudness is on.
- ⑤ **⌘ (stereo) indicator**
Appears when the selected frequency is being broadcast in stereo.
- ⑥ **LOC indicator**
Appears when local seek tuning is on.

Basic Operations

Power ON/OFF

Turning the unit on

- Press **SOURCE** to turn the unit on.

Turning the unit off

- Press **SOURCE** and hold until the unit turns off.

Selecting a source

You can select a source you want to listen to.

- Press **SOURCE** to select a source. Press **SOURCE** repeatedly to switch between the following sources.
Tuner—Built-in CD player—AUX



Notes

- In the following cases, the sound source will not change.
 - When there is no disc in the unit.
 - When AUX (auxiliary input) is set to off (refer to page 9).
- AUX is set to on by default. Turn off the AUX when not in use (refer to *Switching the auxiliary setting* on page 9).
- When this unit's blue/white lead is connected to the vehicle's auto-antenna relay control terminal, the vehicle's antenna extends when this unit's source is turned on. To retract the antenna, turn the source off.

Adjusting the volume

- Turn **VOLUME** to adjust the sound level. 

Tuner

Listening to the radio

- 1 Press **SOURCE** to select the tuner.

- 2 Press **BAND** to select a band.

Press **BAND** until the desired band (**F1**, **F2**, **F3** for FM or **AM**) is displayed.

- 3 To perform manual tuning, briefly press **◀** or **▶**.

- 4 To perform seek tuning, press and hold **◀** or **▶** for about one second and release.

The tuner will scan the frequencies until a broadcast strong enough for good reception is found.

- You can cancel seek tuning by briefly pressing **◀** or **▶**.
- While pressing and holding **◀** or **▶**, you can skip stations. Seek tuning starts as soon as you release **◀** or **▶**.

Storing and recalling broadcast frequencies

- When you find a frequency that you want to store in memory, press one of preset tuning buttons 1 to 6 and hold until the preset number stops flashing.

Memorized radio station frequency can be recalled by pressing the preset tuning button.

- Up to 18 FM stations, six for each of the three FM bands, and six AM stations can be stored in memory.
- Press **▲** or **▼** to recall radio station frequencies.

Tuning in strong signals

Local seek tuning lets you tune in only those radio stations with sufficiently strong signals for good reception.

- 1 Press **FUNCTION** to select LOCAL.

- 2 Press **▲** or **▼** to turn local seek tuning on or off.

- 3 Press **◀** or **▶** to set the sensitivity.

FM: LOCAL 1—LOCAL 2—LOCAL 3—LOCAL 4

AM: LOCAL 1—LOCAL 2

Operating this unit

The **LOCAL 4** setting allows reception of only the strongest stations, while lower settings let you receive progressively weaker stations.

Storing the strongest broadcast frequencies

BSM (best stations memory) lets you automatically store the six strongest broadcast frequencies under preset tuning buttons **1** to **6**. Once stored you can tune in to those frequencies with the touch of button.

- Storing broadcast frequencies with BSM may replace broadcast frequencies you have saved using buttons **1** to **6**.

1 Press FUNCTION to select BSM.

2 Press ▲ to turn BSM on.

The six strongest broadcast frequencies are stored in the order of their signal strength.

- To cancel the storage process, press ▼. 

Built-in Player

Playing a disc

1 Insert a CD into the CD loading slot.

Playback will automatically start.

- **Be sure to turn up the label side of a disc.**
- After a CD has been inserted, press **SOURCE** to select the built-in CD player.
- You can eject a CD by pressing **EJECT**.

2 To perform fast forward or reverse, press and hold ◀ or ▶.

3 To skip back or forward to another track, press ◀ or ▶.



Notes

- Read the precautions for discs and player on page 14.
- If an error message such as **ERROR-11** is displayed, refer to *Error messages* on page 14.

Repeating play

Repeat play lets you hear the same track over again.

1 Press FUNCTION to select RPT.

2 Press ◀ or ▶ to select the repeat range.

DSC – Repeat all tracks

TRK – Repeat the current track

- If you perform track search or fast forward/reverse, repeat play is automatically cancelled.
- To return to the normal display, press **BAND**.

Playing tracks in random order

Random play lets you play back tracks on the CD in a random order.

1 Press FUNCTION to select RDM.

2 Press ▲ or ▼ to turn random play on or off.

When random play is on, **RDM** appears in the display.

- To return to the normal display, press **BAND**.

Scanning tracks of a CD

Scan play lets you hear the first 10 seconds of each track on the CD.

1 Press FUNCTION to select SCAN.

2 Press ▲ to turn scan play on.

SCAN appears in the display. The first 10 seconds of each track is played.

3 When you find the desired track press ▼ to turn scan play off.

- If the display has automatically returned to the playback display, select **SCAN** again by pressing **FUNCTION**.
- After scanning of a CD is finished, normal playback of the tracks will begin again.

Pausing disc playback

Pause lets you temporarily stop playback of the disc.

Operating this unit

- 1 Press **FUNCTION** to select **PAUSE**.
- 2 Press **▲** or **▼** to turn pause on or off.
 - You can also turn pause on or off by pressing **PAUSE**.
 - To return to the normal display, press **BAND**. 

Audio Adjustments

Using balance adjustment

Fader/balance setting creates an ideal listening environment in all occupied seats.

- 1 Press **AUDIO** to select **FAD**.
- 2 Press **▲** or **▼** to adjust front/rear speaker balance.

FAD F15 to **FAD R15** is displayed.

 - **FAD 0** is the proper setting when only two speakers are used.
- 3 Press **◀** or **▶** to adjust left/right speaker balance.

BAL L15 to **BAL R15** is displayed.

 - To return to the normal display, press **BAND**.

Using the equalizer

There are six stored equalizer settings such as **DYNAMIC**, **VOCAL**, **NATURAL**, **CUSTOM**, **FLAT** and **POWERFUL** that can easily be recalled at any time.

- **CUSTOM** is an adjusted equalizer curve that you create.
- When **FLAT** is selected no supplement or correction is made to the sound.

- **Press EQ to select the equalizer.**

Press **EQ** repeatedly to switch between the following equalizers:

DYNAMIC—VOCAL—NATURAL—CUSTOM—FLAT—POWERFUL

Adjusting equalizer curves

You can adjust the currently selected equalizer curve setting as desired. Adjusted equalizer curve settings are memorized in **CUSTOM**.

Adjusting bass/mid/treble

You can adjust the bass/mid/treble level.

- 1 Press **AUDIO** to select **BASS/MID/TREBLE**.
- 2 Press **▲** or **▼** to adjust the level.

+6 to **-6** is displayed as the level is increased or decreased.

 - To return to the normal display, press **BAND**.

Adjusting loudness

Loudness compensates for deficiencies in the low- and high-sound ranges at low volume.

- 1 Press **AUDIO** to select **LOUD**.
- 2 Press **▲** or **▼** to turn loudness on or off.
 - You can also turn loudness on or off by pressing and holding **EQ**.
- 3 Press **◀** or **▶** to select a desired level.

LOW (low)—**HI** (high)

 - To return to the normal display, press **BAND**.

Operating this unit

Adjusting source levels

SLA (source level adjustment) lets you adjust the volume level of each source to prevent radical changes in volume when switching between sources.

- Settings are based on the FM volume level, which remains unchanged.
- The AM volume level can also be adjusted with source level adjustments.

1 Compare the FM volume level with the level of the source you wish to adjust.

2 Press AUDIO to select SLA.

3 Press ▲ or ▼ to adjust the source volume.

SLA +4 to SLA -4 is displayed as the source volume is increased or decreased.

- To return to the normal display, press **BAND**. 

Other Functions

Adjusting initial settings

Using the initial settings, you can customize various system settings to achieve optimal performance from this unit.

1 Press SOURCE and hold until the unit turns off.

2 Press SOURCE and hold until function name appears in the display.

3 Press FUNCTION to select one of the initial settings.

Press **FUNCTION** repeatedly to switch between the following settings:

Clock—**AUX** (auxiliary input)

Use the following instructions to operate each particular setting.

- To cancel initial settings, press **BAND**.
- You can also cancel initial settings by holding down **SOURCE** until the unit turns off.

Setting the clock

Use these instructions to set the clock.

1 Press FUNCTION to select clock.

Refer to *Adjusting initial settings* on this page.

2 Press ◀ or ▶ to select the segment of the clock display you wish to set.

Pressing ◀ or ▶ will select one segment of the clock display:

Hour—Minute

3 Press ▲ or ▼ to put a clock right.

Turning the clock display on or off

You can turn the clock display on or off.

- Even when the sources are off, the clock display appears on the display.

● **Press CLOCK to turn the clock display on or off.**

Each press of **CLOCK** turns the clock display on or off.

- The clock display disappears temporarily when you perform other operations, but the clock display appears again after 25 seconds.

Switching the auxiliary setting

It is possible to use auxiliary device with this unit. Activate the auxiliary setting when using auxiliary device connected to this unit.

1 Press FUNCTION to select AUX.

Refer to *Adjusting initial settings* on this page.

2 Press ▲ or ▼ to turn the auxiliary setting on or off.

Using the AUX source

● **Insert the stereo mini plug into the input jack on this unit.**

Selecting AUX as the source

● **Press SOURCE to select AUX as the source.** 

Important

- When this unit is installed in a vehicle without ACC (accessory) position on the ignition switch, red cable must be wired to the terminal that can detect the operation of the ignition key. Otherwise, battery drain may result.



ACC position



No ACC position

- Use of this unit in conditions other than the following could result in fire or malfunction.
 - Vehicles with a 12-volt battery and negative grounding.
 - Speakers with 50 W (output value) and 4 ohm to 8 ohm (impedance value).
- To prevent a short-circuit, overheating or malfunction, be sure to follow the directions below.
 - Disconnect the negative terminal of the battery before installation.
 - Secure the wiring with cable clamps or adhesive tape. To protect the wiring, wrap adhesive tape around them where they lie against metal parts.
 - Place all cables away from moving parts, such as gear shift and seat rails.
 - Place all cables away from hot places, such as near the heater outlet.
 - Do not pass the yellow cable through a hole into the engine compartment to connect to a battery.
 - Cover any disconnected cable connectors with insulating tape.
 - Do not shorten any cables.
 - Never cut the insulation of the power cable of this unit in order to share the power with other devices. Current capacity of the cable is limited.
 - Use a fuse of the rating prescribed.
 - Never wire the speaker negative cable directly to ground.
 - Never band together multiple speaker's negative cables.
- Control signal is output through blue/white cable when this unit is powered on. Connect it to an external power amp's system remote control or the vehicle's auto-antenna relay control terminal (max. 300 mA 12 V DC). If the vehicle is equipped with a glass antenna, connect it to the antenna booster power supply terminal.
- Never connect blue/white cable to external power amp's power terminal. Also, never connect it to the power terminal of the auto antenna. Otherwise, battery drain or malfunction may result.
- Black cable is ground. This cable and other product's ground cable (especially, high-current products such as power amp) must be wired separately. Otherwise, fire or malfunction may result if they are accidentally detached.

Connections

Connection diagram

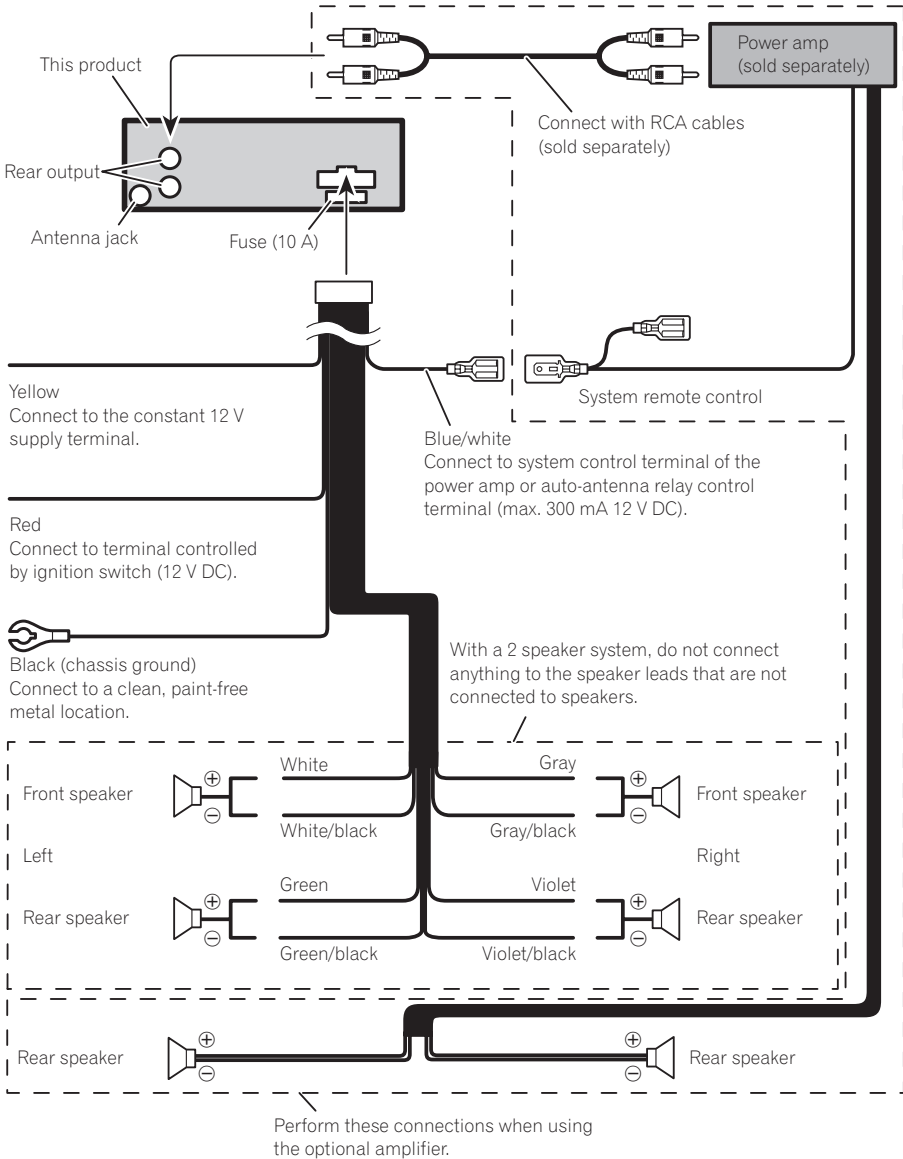

Important

- Check all connections and systems before final installation.
- Do not use unauthorized parts. Use of unauthorized parts may cause malfunctions.
- Consult your dealer if installation requires drilling of holes or other modifications to the vehicle.
- Do not install this unit where:
 - it may interfere with operation of the vehicle.
 - it may cause injury to a passenger as a result of a sudden stop.
- The semiconductor laser will be damaged if it overheats. Install this unit away from hot places such as near the heater outlet.
- Optimum performance is obtained when the unit is installed at an angle of less than 60°.

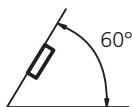

DIN front/rear mount

This unit can be properly installed either from “Front” (conventional DIN front-mount) or “Rear” (DIN rear-mount installation, utilizing threaded screw holes at the sides of unit chassis). For details, refer to the following installation methods.

DIN Front-mount

Installation with metal strap and screws

1 Insert the mounting sleeve into the dashboard.

When installing in a shallow space, use a supplied mounting sleeve. If there is enough space behind the unit, use factory supplied mounting sleeve.

2 Secure the mounting sleeve by using a screwdriver to bend the metal tabs (90°) into place.

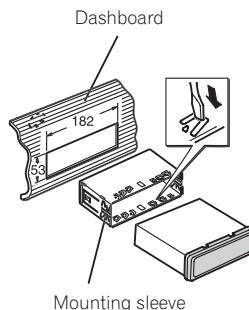

3 Install the unit.

Use commercially available parts when installing.

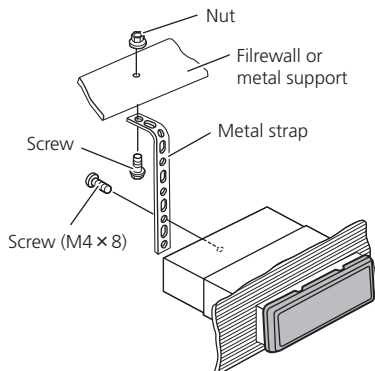

- Make sure that the unit is installed securely in place. Unstable installation may cause this unit to malfunction, such as sound skip.

Installation

Removing the unit

1 Extend top and bottom of the trim ring outwards to remove the trim ring. (When reattaching the trim ring, point the side with a groove downwards and attach it.)

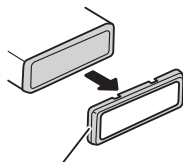

Trim ring

- It becomes easy to remove the trim ring if the front panel is released.

2 Insert the supplied extraction keys into both sides of the unit until they click into place.

3 Pull the unit out of the dashboard.

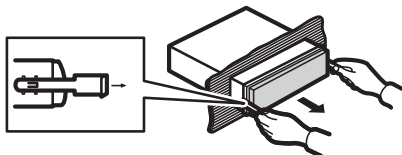

DIN Rear-mount

1 Extend top and bottom of the trim ring outwards to remove the trim ring. (When reattaching the trim ring, point the side with a groove downwards and attach it.)

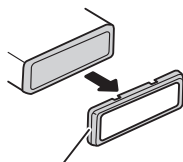

Trim ring

- It becomes easy to remove the trim ring if the front panel is released.

2 Determine the appropriate position where the holes on the bracket and the side of the unit match.

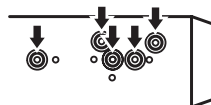

3 Tighten two screws on each side.

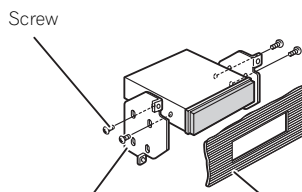

Mounting bracket

Dashboard or console

- Use either truss screws (5 mm × 8 mm) or flush surface screws (5 mm × 9 mm), depending on the shape of screw holes in the bracket. ▣

Fastening the front panel

If you do not plan to detach the front panel, the front panel can be fastened with supplied screw.

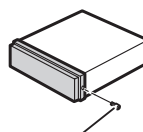

Screw



Additional Information

Error messages

When you contact your dealer or your nearest Pioneer Service Center, be sure to have the error message recorded.

Message	Cause	Action
ERROR-11, 12, 17, 30	Dirty disc	Clean disc.
ERROR-11, 12, 17, 30	Scratched disc	Replace disc.
ERROR-10, 11, 12, 15, 17, 30, A0	Electrical or mechanical	Turn the ignition switch OFF and back ON, or switch to a different source, then back to the CD player.
ERROR-15	The inserted disc does not contain any data	Replace disc.
ERROR-22, 23	The CD format cannot be played back	Replace disc.
CD-ROM	CD-ROM is inserted	Replace disc.



Handling guideline of discs and player

- Use only discs featuring following logo.



- Use only conventional, fully circular discs. Do not use shaped discs.



- Use 12-cm or 8-cm CD. Do not use an adapter when playing 8-cm CDs.

- Do not insert anything other than a CD into the CD loading slot.
- Do not use cracked, chipped, warped, or otherwise damaged discs as they may damage the player.
- Unfinalized CD-R/CD-RW disc playback is not possible.
- Do not touch the recorded surface of the discs.
- Store discs in their cases when not in use.
- Avoid leaving discs in excessively hot environments including under direct sunlight.
- Do not attach labels, write on or apply chemicals to the surface of the discs.
- To clean a CD, wipe the disc with a soft cloth outward from the center.
- Condensation may temporarily impair the player's performance. Leave it to adjust to the warmer temperature for about one hour. Also, wipe any dump discs with a soft cloth.
- Playback of discs may not be possible because of disc characteristics, disc format, recorded application, playback environment, storage conditions, and so on.
- Text information may not be correctly displayed depending on the recorded environment.
- Road shocks may interrupt disc playback.
- Read the precautions for discs before using them.

Dual Discs

- Dual Discs are two-sided discs that have a recordable CD for audio on one side and a recordable DVD for video on the other.
- Since the CD side of Dual Discs is not physically compatible with the general CD standard, it may not be possible to play the CD side with this unit.

Additional Information

- Frequent loading and ejecting of a Dual Disc may result in scratches on the disc. Serious scratches can lead to playback problems on this unit. In some cases, a Dual Disc may become stuck in the disc loading slot and will not eject. To prevent this, we recommend you refrain from using Dual Disc with this unit.
- Please refer to the information from the disc manufacturer for more detailed information about Dual Discs. 

Additional Information

Specifications

General

Power source	14.4 V DC (10.8 V to 15.1 V allowable)
Grounding system	Negative type
Max. current consumption	10.0 A
Dimensions (W × H × D):	
DIN	
Chassis	178 mm × 50 mm × 162 mm (7 in. × 2 in. × 6-3/8 in.)
Nose	188 mm × 58 mm × 15 mm (7-3/8 in. × 2-1/4 in. × 5/8 in.)
D	
Chassis	178 mm × 50 mm × 162 mm (7 in. × 2 in. × 6-3/8 in.)
Nose	170 mm × 48 mm × 15 mm (6-3/4 in. × 1-7/8 in. × 5/8 in.)
Weight	1.3 kg (2.9 lbs)

Audio

Maximum power output	50 W × 4
Continuous power output ...	22 W × 4 (50 Hz to 15 000 Hz, 5% THD, 4 Ω load, both channels driven)
Load impedance	4 Ω (4 Ω to 8 Ω allowable)
Preout max output level	2.0 V
Tone controls:	
Bass	
Frequency	100 Hz
Gain	±13dB
Mid	
Frequency	1 kHz
Gain	±12 dB
Treble	
Frequency	10 kHz
Gain	±12 dB

CD player

System	Compact disc audio system
Usable discs	Compact disc
Signal-to-noise ratio	94 dB (1 kHz) (IHF-A network)
Number of channels	2 (stereo)

FM tuner

Frequency range	87.9 MHz to 107.9 MHz
Usable sensitivity	11 dBf (0.7 μV/75 Ω mono, S/N: 30 dB)
Signal-to-noise ratio	72 dB (IHF-A network)

AM tuner

Frequency range	530 kHz to 1 710 kHz
Usable sensitivity	25 μV (S/N: 20 dB)
Signal-to-noise ratio	62 dB (IHF-A network)

CEA2006 Specifications



Power output	14 W RMS × 4 Channels (4 Ω and ≤ 1% THD+N)
S/N ratio	91 dBA (reference: 1 W into 4 Ω)



Note

Specifications and the design are subject to modifications without notice due to improvements. 

Nous vous remercions d'avoir acheté cet appareil Pioneer.

Lisez bien ce manuel avant d'utiliser l'appareil pour la première fois, afin de garantir une utilisation correcte. *Conservez-le dans un endroit sûr et facilement accessible pour toute consultation ultérieure.*

01 Avant de commencer

- Pour le modèle canadien **18**
- Quelques mots sur cet appareil **18**
- Service après-vente des produits Pioneer **18**
- Visitez notre site Web **18**
- Protection de l'appareil contre le vol **18**
 - Retrait de la face avant **19**
 - Pose de la face avant **19**

02 Utilisation de l'appareil

- Description de l'appareil **20**
 - Appareil central **20**
 - Indications affichées **20**
- Opérations de base **21**
 - Mise en service, mise hors service **21**
 - Choix d'une source **21**
 - Réglage du volume **21**
- Syntoniseur **21**
 - Écoute de la radio **21**
 - Mise en mémoire et rappel des fréquences de stations **22**
 - Accord sur les signaux puissants **22**
 - Mise en mémoire des fréquences les plus puissantes **22**
- Lecteur intégré **22**
 - Lecture d'un disque **22**
 - Répétition de la lecture **23**
 - Écoute des plages dans un ordre aléatoire **23**
 - Examen du contenu d'un CD **23**
 - Pause de la lecture **23**
- Réglages sonores **23**
 - Réglage de l'équilibre sonore **23**
 - Utilisation de l'égaliseur **24**
 - Réglage des courbes d'égalisation **24**
 - Réglage de la correction physiologique **24**
 - Ajustement des niveaux des sources **24**
- Autres fonctions **25**
 - Ajustement des réglages initiaux **25**
 - Réglage de l'horloge **25**

- Mise en service ou hors service de l'entrée auxiliaire **25**

03 Connexions

- Schéma de connexion **27**

04 Installation

- Montage avant/arrière DIN **28**
 - Montage frontal DIN **28**
 - Montage arrière DIN **29**
- Fixation de la face avant **29**

Informations complémentaires

- Messages d'erreur **30**
- Conseils sur la manipulation des disques et du lecteur **30**
- Disques Daux **31**
- Caractéristiques techniques **32**

Pour le modèle canadien

Cet appareil numérique de la classe B est conforme à la norme NMB-003 du Canada.



Quelques mots sur cet appareil

Les fréquences du syntoniseur de cet appareil sont attribuées pour une utilisation en Amérique du Nord. Son utilisation dans d'autres régions peut se traduire par une réception de mauvaise qualité.

PRÉCAUTION

- Ne laissez pas cet appareil entrer en contact avec des liquides. Cela pourrait provoquer une électrocution. Tout contact avec des liquides pourrait aussi provoquer des dommages, de la fumée et une surchauffe de l'appareil.
- Conservez ce mode d'emploi à portée de main afin de vous y référer pour les modes d'opération et les précautions.
- Maintenez toujours le niveau d'écoute à une valeur telle que vous puissiez entendre les sons provenant de l'extérieur du véhicule.
- Protégez l'appareil contre l'humidité.
- Si la batterie est débranchée ou déchargée, le contenu de la mémoire sera effacé et une nouvelle programmation sera nécessaire. 

Service après-vente des produits Pioneer

Veillez contacter le revendeur ou le distributeur auprès duquel vous avez acheté cet appareil pour le service après vente (y compris les conditions de garantie) ou pour toute autre information. Dans le cas où les informations nécessaires ne sont pas disponibles, veuillez contacter les sociétés indiquées ci-dessous : N'expédiez pas l'appareil pour réparation à l'une des adresses figurant ci-dessous sans avoir pris contact préalable.

ÉTATS-UNIS

Pioneer Electronics (USA) Inc.
CUSTOMER SUPPORT DIVISION
P.O. Box 1760
Long Beach, CA 90801-1760
800-421-1404

CANADA

Pioneer Électroniques du Canada, Inc.
Département de service aux consommateurs
300 Allstate Parkway
Markham, Ontario L3R 0P2
1-877-283-5901
905-479-4411

Pour connaître les conditions de garantie, reportez-vous au document Garantie limitée qui accompagne cet appareil. 

Visitez notre site Web

Rendez-vous visite sur le site suivant :
<http://www.pioneerelectronics.com>

- 1 Enregistrez votre produit. Nous conserverons les détails de votre achat dans nos fichiers pour vous aider à faire référence à ces informations pour une déclaration d'assurance en cas de perte ou de vol.
- 2 Recevez les mises à jour sur les derniers produits et les plus récentes technologies.
- 3 Téléchargez les modes d'emploi, commandez les catalogues des produits, recherchez de nouveaux produits, et bien plus. 

Protection de l'appareil contre le vol

La face avant peut être retirée pour décourager les vols.



Important

- Lorsque vous enlevez ou remontez la face avant, manipulez-la doucement.
- Évitez de heurter la face avant.

Avant de commencer

- Conservez la face avant à l'abri des températures élevées et de la lumière directe du soleil.
- Avant la dépose, veillez à retirer le câble AUX de la face avant, faute de quoi cet appareil, le périphérique connecté ou l'intérieur du véhicule risque d'être endommagé.

Retrait de la face avant

- 1 Appuyez sur **DETACH** pour libérer la face avant.
- 2 Saisissez la face avant et retirez-la.

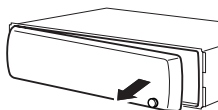

Pose de la face avant

- 1 Faites glisser la face avant vers la gauche jusqu'à ce qu'elle s'enclenche en position.

La face avant et l'appareil central sont fixés sur le côté gauche. Assurez-vous que la face avant soit bien fixée à l'appareil central.

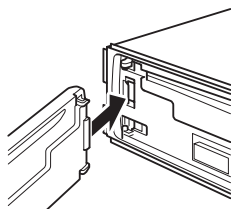

- 2 Appuyez sur le côté droit de la face avant jusqu'à ce qu'elle soit bien en place.

- Si vous ne pouvez pas monter la face avant sur l'appareil central, réessayez. N'exercez aucune force excessive sur la face avant, cela pourrait l'endommager.

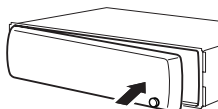

Description de l'appareil

Appareil central

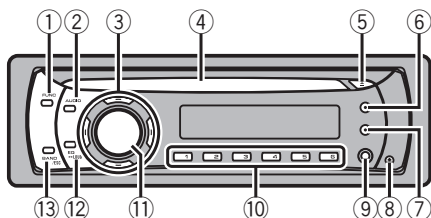

- ① **Touche FUNCTION**
Appuyez sur cette touche pour rappeler le menu des fonctions quand vous utilisez une source.
- ② **Touche AUDIO**
Appuyez sur cette touche pour choisir les diverses commandes de correction sonore.
- ③ **Touches ▲/▼/◀/▶**
Appuyez sur ces touches pour exécuter les commandes d'accord automatique, avance rapide, retour rapide et recherche de plage musicale. Utilisé aussi pour contrôler les fonctions.
- ④ **Logement pour CD**
Insérez un disque à lire.
- ⑤ **Touche EJECT**
Appuyez sur cette touche pour éjecter le CD que contient le lecteur de CD intégré.
- ⑥ **Touche PAUSE**
Appuyez sur cette touche pour mettre en service ou hors service la pause.
- ⑦ **Touche CLOCK**
Appuyez sur cette touche pour modifier l'affichage de l'horloge.
- ⑧ **Touche DETACH**
Appuyez sur cette touche pour retirer la face avant de l'appareil central.
- ⑨ **Jack d'entrée AUX (jack stéréo 3,5 mm)**
Utilisez ce jack pour connecter un appareil auxiliaire.

- ⑩ **Touches 1 à 6**
Touches de présélection.
- ⑪ **Touche SOURCE, VOLUME**
Cet appareil est mis en service en sélectionnant une source. Appuyez sur cette touche pour parcourir les différentes sources disponibles.
Appuyez de façon prolongée pour rappeler le menu des réglages initiaux quand les sources sont hors service.
Tournez pour augmenter ou diminuer le niveau sonore.
- ⑫ **Touche EQ**
Appuyez sur cette touche pour choisir les diverses courbes d'égalisation.
Appuyez sur cette touche et maintenez-la enfoncée pour mettre en service, ou hors service, la correction physiologique.
- ⑬ **Touche BAND**
Appuyez sur cette touche pour choisir une des trois gammes FM ou la gamme AM, ou encore abandonner les modes commande des fonctions.

Indications affichées

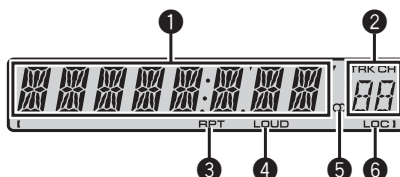

- ① **Section d'affichage principal**
Elle indique des informations diverses telles que la gamme de réception, le temps de lecture, et d'autres réglages.
 - Syntoniseur
La gamme et la fréquence de réception sont affichées.
 - Lecteur de CD intégré
Le temps de lecture écoulé est affiché.

Utilisation de l'appareil

2 Indicateur du numéro de présélection/ numéro de plage

Indique le numéro de plage ou le numéro de présélection.

3 Indicateur RPT

Indique quand la répétition de lecture est en service.

4 Indicateur LOUD

Apparaît lorsque la correction physiologique est en service.

5 Indicateur (stéréo)

Apparaît lorsque la station sélectionnée émet en stéréo.

6 Indicateur LOC

Apparaît lorsque l'accord automatique sur une station locale est en service. 

Opérations de base

Mise en service, mise hors service

Mise en service de l'appareil

- Appuyez sur **SOURCE** pour mettre en service l'appareil.

Mise hors tension de l'appareil

- Maintenez la pression sur **SOURCE** jusqu'à ce que l'appareil soit mis hors tension.

Choix d'une source

Vous pouvez sélectionner la source que vous voulez écouter.

- Appuyez sur **SOURCE** pour choisir une source.

Appuyez de manière répétée sur **SOURCE** pour choisir l'une après l'autre les sources suivantes.

Syntoniseur—Lecteur de CD intégré—AUX



Remarques

- Dans les cas suivants, la source sonore ne pourra pas être sélectionnée.
 - L'appareil ne contient pas de disque.
 - L'entrée AUX (entrée pour un appareil auxiliaire) est hors service (reportez-vous à la page 25).
- Par défaut, l'entrée AUX est en service. Mettez l'entrée AUX hors service quand elle n'est pas utilisée (reportez-vous à la page 25, *Mise en service ou hors service de l'entrée auxiliaire*).
- Si le fil bleu/blanc de l'appareil est relié à la prise de commande du relais de l'antenne motorisée du véhicule, celle-ci se déploie lorsque la source est mise en service. Pour rétracter l'antenne, mettez la source hors service.

Réglage du volume

- Tournez **VOLUME** pour régler le niveau sonore. 

Syntoniseur

Écoute de la radio

1 Pour choisir le syntoniseur, appuyez sur **SOURCE**.

2 Appuyez sur **BAND** pour choisir la gamme.

Appuyez sur **BAND** jusqu'à ce que la gamme désirée, **F1**, **F2**, **F3** en FM ou **AM** (PO/GO), soit affichée.

3 Pour effectuer un accord manuel, appuyez brièvement sur ◀ ou ▶.

4 Pour effectuer un accord automatique, appuyez sur ◀ ou ▶ pendant environ une seconde puis relâchez.

Le syntoniseur examine les fréquences jusqu'à ce que se présente une émission dont la réception est jugée satisfaisante.

- Vous pouvez annuler l'accord automatique en appuyant brièvement sur ◀ ou ▶.

Utilisation de l'appareil

- Lorsque vous appuyez sur ◀ ou ▶ de façon prolongée, vous pouvez sauter des stations. L'accord automatique démarre dès que vous relâchez ◀ ou ▶.

Mise en mémoire et rappel des fréquences de stations

- Lorsque se présente une fréquence que vous désirez mettre en mémoire, maintenez la pression sur une des touches de présélection 1 à 6 jusqu'à ce que le numéro de la présélection cesse de clignoter.

La fréquence d'une station radio mémorisée peut être rappelée en appuyant sur le bouton de présélection.

- Vous pouvez enregistrer en mémoire jusqu'à 18 stations FM, six pour chacune des trois gammes FM, et six stations AM.
- Appuyez sur ▲ ou ▼ pour rappeler les fréquences des stations de radio.

Accord sur les signaux puissants

L'accord automatique sur une station locale ne s'intéresse qu'aux stations de radio dont le signal reçu est suffisamment puissant pour garantir une réception de bonne qualité.

- 1 Appuyez sur **FUNCTION** pour choisir **LOCAL**.
- 2 Appuyez sur ▲ ou ▼ pour mettre l'accord automatique sur une station locale en service ou hors service.
- 3 Appuyez sur ◀ ou ▶ pour régler la sensibilité.

FM : **LOCAL 1—LOCAL 2—LOCAL 3—LOCAL 4**

AM : **LOCAL 1—LOCAL 2**

La valeur **LOCAL 4** permet la réception des seules stations très puissantes ; les autres valeurs autorisent, dans l'ordre décroissant, la réception de stations de moins en moins puissantes.

Mise en mémoire des fréquences les plus puissantes

La fonction BSM (Mémoire des meilleures stations) vous permet d'utiliser les touches de présélection 1 à 6 pour mémoriser les six fréquences d'émission les plus puissantes. Une fois qu'elles sont enregistrées, vous pouvez vous accorder sur ces fréquences en appuyant simplement sur une touche.

- La mise en mémoire de fréquences à l'aide de la fonction BSM peut provoquer le remplacement de fréquences précédemment enregistrées en utilisant les touches 1 à 6.

1 Appuyez sur **FUNCTION** pour choisir **BSM**.

2 Appuyez sur ▲ pour mettre en service **BSM**.

Les six fréquences d'émission les plus puissantes sont mémorisées dans l'ordre de la force du signal.

- Pour annuler la mise en mémoire, appuyez sur ▼. □

Lecteur intégré

Lecture d'un disque

1 Introduisez un CD dans le logement pour CD.

La lecture commence automatiquement.

- Assurez-vous de mettre le côté étiquette du disque vers le haut.
- Après avoir introduit un CD, appuyez sur **SOURCE** pour choisir le lecteur de CD intégré.
- Vous pouvez éjecter le CD en appuyant sur **EJECT**.

2 Pour une avance ou un retour rapide, appuyez sur ◀ ou ▶ et maintenez la pression.

3 Pour atteindre une plage précédente ou suivante, appuyez sur ◀ ou ▶.

Utilisation de l'appareil



Remarques

- Lisez les précautions concernant les disques et le lecteur à la page 30.
- Si un message d'erreur tel que **ERROR-11** s'affiche, reportez-vous à la page 30, *Messages d'erreur*.

Répétition de la lecture

La répétition de la lecture vous permet d'écouter à nouveau la même plage musicale.

1 Appuyez sur FUNCTION pour choisir RPT.

2 Appuyez sur ◀ ou ▶ pour choisir l'étendue de répétition.

DSC – Répétition de toutes les plages

TRK – Répétition de la plage en cours de lecture

- La répétition de la lecture est automatiquement abandonnée dès que commence la recherche d'une plage musicale, une avance rapide ou un retour rapide.
- Appuyez sur **BAND** pour revenir à l'affichage normal.

Écoute des plages dans un ordre aléatoire

Les plages du CD sont jouées dans un ordre aléatoire, choisi au hasard.

1 Appuyez sur FUNCTION pour choisir RDM.

2 Appuyez sur ▲ ou ▼ pour mettre la lecture aléatoire en service ou hors service.

Quand la fonction lecture aléatoire est en service, **RDM** est affiché sur l'écran.

- Appuyez sur **BAND** pour revenir à l'affichage normal.

Examen du contenu d'un CD

Cette fonction vous permet d'écouter les 10 premières secondes de chaque plage musicale gravée sur le CD.

1 Appuyez sur FUNCTION pour choisir SCAN.

2 Appuyez sur ▲ pour activer la lecture du contenu du disque.

SCAN apparaît sur l'écran. Les 10 premières secondes de chaque plage sont lues.

3 Quand vous trouvez la plage désirée appuyez sur ▼ pour arrêter la lecture du contenu du disque.

- Si les conditions de lecture se sont à nouveau affichées d'elles-mêmes, choisissez **SCAN** une fois encore en appuyant sur **FUNCTION**.
- Lorsque l'examen du disque est terminé, la lecture normale reprend.

Pause de la lecture

La pause vous permet d'arrêter momentanément la lecture du disque.

1 Appuyez sur FUNCTION pour choisir PAUSE.

2 Appuyez sur ▲ ou ▼ pour mettre la pause en service ou hors service.

- Vous pouvez également activer ou désactiver la pause en appuyant sur **PAUSE**.
- Appuyez sur **BAND** pour revenir à l'affichage normal. 

Réglages sonores

Réglage de l'équilibre sonore

Le réglage de l'équilibre avant/arrière et droite/gauche crée un environnement d'écoute idéal sur tous les sièges occupés.

1 Appuyez sur AUDIO pour choisir FAD.

2 Appuyez sur ▲ ou ▼ pour régler l'équilibre des haut-parleurs avant-arrière.

FAD F15 à FAD R15 est affiché.

- **FAD 0** est le réglage convenable dans le cas où seulement deux haut-parleurs sont utilisés.

Utilisation de l'appareil

3 Appuyez sur ◀ ou ▶ pour régler l'équilibre des haut-parleurs gauche-droite.

BAL L15 à BAL R15 est affiché.

- Appuyez sur **BAND** pour revenir à l'affichage normal.

Utilisation de l'égaliseur

Six réglages d'égaliseur préenregistrés, tels que **DYNAMIC**, **VOCAL**, **NATURAL**, **CUSTOM**, **FLAT** et **POWERFUL** sont disponibles et peuvent être rappelés facilement à n'importe quel moment.

- **CUSTOM** est une courbe d'égalisation pré-réglée que vous avez créée.
- Quand **FLAT** est sélectionné aucune addition ni correction n'est effectuée sur le son.

● **Appuyez sur EQ pour sélectionner l'égaliseur.**

Appuyez de manière répétée sur **EQ** pour choisir l'un des égaliseurs suivants :

DYNAMIC—VOCAL—NATURAL—CUSTOM—FLAT—POWERFUL

Réglage des courbes d'égalisation

Vous pouvez ajuster comme vous le désirez la courbe d'égalisation actuellement sélectionnée. Les réglages de la courbe d'égalisation ajustée sont mémorisés dans **CUSTOM**.

Réglage des graves/des médiums/des aigus

Vous pouvez régler le niveau des graves, des médiums et des aigus.

1 Appuyez sur AUDIO pour choisir BASS/MID/TREBLE.

2 Appuyez sur ▲ ou ▼ pour régler le niveau.

Les valeurs **+6** à **-6** s'affichent tandis que le niveau augmente ou diminue.

- Appuyez sur **BAND** pour revenir à l'affichage normal.

Réglage de la correction physiologique

La correction physiologique a pour objet d'accentuer les graves et les aigus à bas niveaux d'écoute.

1 Appuyez sur AUDIO pour choisir LOUD.

2 Appuyez sur ▲ ou ▼ pour mettre la correction physiologique en service ou hors service.

- Vous pouvez également mettre en service, ou hors service, la correction physiologique en appuyant sur **EQ** et en maintenant cette touche enfoncée.

3 Appuyez sur ◀ ou ▶ pour sélectionner le niveau désiré.

LOW (faible)—**HI** (élevé)

- Appuyez sur **BAND** pour revenir à l'affichage normal.

Ajustement des niveaux des sources

L'ajustement des niveaux sonores de chaque source au moyen de la fonction SLA (réglage du niveau de la source) évite que ne se produisent de fortes variations d'amplitude sonore lorsque vous passez d'une source à l'autre.

- Les réglages sont basés sur le niveau du volume FM qui lui, demeure inchangé.
- Le niveau du volume AM peut également être réglé à l'aide de cette fonction.

1 Comparez le niveau du volume FM au niveau de la source que vous voulez régler.

2 Appuyez sur AUDIO pour choisir SLA.

3 Appuyez sur ▲ ou ▼ pour régler le volume de la source.

Les valeurs **SLA +4** à **SLA -4** s'affichent tandis que le volume de la source augmente ou diminue.

- Appuyez sur **BAND** pour revenir à l'affichage normal. (■)

Utilisation de l'appareil

Autres fonctions

Ajustement des réglages initiaux

À partir des réglages initiaux, vous pouvez personnaliser divers réglages du système pour obtenir un fonctionnement optimal de cet appareil.

1 Maintenez la pression sur SOURCE jusqu'à ce que l'appareil soit mis hors tension.

2 Appuyez sur SOURCE et maintenez la touche enfoncée jusqu'à ce que le nom de la fonction apparaisse sur l'affichage.

3 Appuyez sur FUNCTION pour choisir un des réglages initiaux.

Appuyez de manière répétée sur **FUNCTION** pour passer d'un des paramètres suivants à l'autre :

Horloge—**AUX** (entrée auxiliaire)

Pour de plus amples détails sur chaque réglage, reportez-vous aux instructions qui suivent.

- Appuyez sur **BAND** pour annuler les réglages initiaux.
- Vous pouvez également abandonner les réglages initiaux en maintenant la pression sur **SOURCE** jusqu'à ce que l'appareil se mette hors service.

Réglage de l'horloge

Utilisez ces instructions pour régler l'horloge.

1 Appuyez sur FUNCTION pour sélectionner l'horloge.

Reportez-vous à cette page, *Ajustement des réglages initiaux*.

2 Appuyez sur ◀ ou ▶ pour sélectionner le segment de l'affichage de l'horloge que vous voulez régler.

Appuyer sur ◀ ou ▶ sélectionnera un segment de l'affichage de l'horloge :
Heure—Minute

3 Appuyez sur ▲ ou ▼ pour régler l'horloge.

Mise en service ou hors service de l'affichage de l'horloge

Vous pouvez mettre l'affichage de l'horloge en service ou hors service.

- Même quand les sources sont hors service, l'horloge apparaît sur l'écran.

● **Appuyez sur CLOCK pour mettre l'affichage de l'horloge en service ou hors service.**

Chaque pression sur **CLOCK** provoque l'affichage de l'horloge ou son extinction.

- L'affichage de l'horloge disparaît momentanément quand une autre opération est réalisée ; il apparaît à nouveau 25 secondes plus tard.

Mise en service ou hors service de l'entrée auxiliaire

Vous pouvez utiliser un appareil auxiliaire avec cet appareil. Activez le réglage auxiliaire lorsque vous utilisez un appareil auxiliaire connecté à cet appareil.

1 Appuyez sur FUNCTION pour choisir AUX.

Reportez-vous à cette page, *Ajustement des réglages initiaux*.

2 Appuyez sur ▲ ou ▼ pour mettre le réglage auxiliaire en service ou hors service.

Utilisation de la source AUX

- **Insérez la mini prise stéréo dans le jack d'entrée de cet appareil.**

Choix de l'entrée AUX comme source

- **Appuyez sur SOURCE pour choisir AUX comme source.**

Important

- Quand cet appareil est installé dans un véhicule sans position ACC (accessoire) sur le contact d'allumage, le câble rouge doit être connecté à la borne qui peut détecter l'utilisation de la clé de contact. Sinon, il peut en résulter un épuisement de la batterie.



Avec position ACC



Sans position ACC

- L'utilisation de cet appareil dans des conditions autres que les conditions suivantes pourrait provoquer un incendie ou un mauvais fonctionnement.
 - Véhicules avec une batterie 12 volts et une mise à la masse du négatif.
 - Haut-parleurs avec une puissance de sortie de 50 W et une impédance de 4 ohms à 8 ohms.
- Pour éviter un court-circuit, une surchauffe ou un dysfonctionnement, assurez-vous de respecter les instructions suivantes.
 - Déconnectez la borne négative de la batterie avant l'installation.
 - Fixez le câblage avec des serre-fils ou de la bande adhésive. Pour protéger les câbles, enroulez-les de bande adhésive là où ils sont en contact avec des parties métalliques.
 - Placez les câbles à l'écart de toutes les parties mobiles, telles que le levier de vitesse et les rails des sièges.
 - Placez les câbles à l'écart de tous les endroits chauds, par exemple les sorties de chauffage.
 - Ne faites pas passer le câble jaune à travers un trou dans le compartiment moteur pour le connecter à la batterie.
 - Recouvrez tous les connecteurs de câbles qui ne sont pas connectés avec du ruban adhésif isolant.
 - Ne raccourcissez pas les câbles.
 - Ne coupez jamais l'isolation du câble d'alimentation de cet appareil pour partager l'alimentation avec d'autres appareils. La capacité en courant du câble est limitée.
 - Utilisez un fusible correspondant aux caractéristiques spécifiées.
 - Ne câblez jamais le câble négatif du haut-parleur directement à la masse.
 - Ne réunissez jamais ensemble les câbles négatifs de plusieurs haut-parleurs.
- Le signal de commande est émis sur le câble bleu/blanc quand cet appareil est sous tension. Connectez-le à la télécommande du système d'un amplificateur de puissance externe ou à la borne de commande du relais de l'antenne automatique du véhicule (max. 300 mA 12 V CC). Si le véhicule est équipé d'une antenne intégrée à la lunette arrière, connectez-le à la borne d'alimentation de l'amplificateur d'antenne.
- Ne connectez jamais le câble bleu/blanc à la borne d'alimentation électrique de l'amplificateur externe. Et ne le connectez jamais à la borne d'alimentation de l'antenne automatique. Sinon, il peut en résulter un épuisement de la batterie ou un mauvais fonctionnement.
- Le câble noir est la masse. Ce câble et les autres câbles de masse des produits (particulièrement les produits avec des courants élevés tels que l'amplificateur de puissance) doivent être câblés séparément. Sinon, un incendie ou un mauvais fonctionnement peuvent se produire si ces câbles sont déconnectés accidentellement.

Connexions

Schéma de connexion

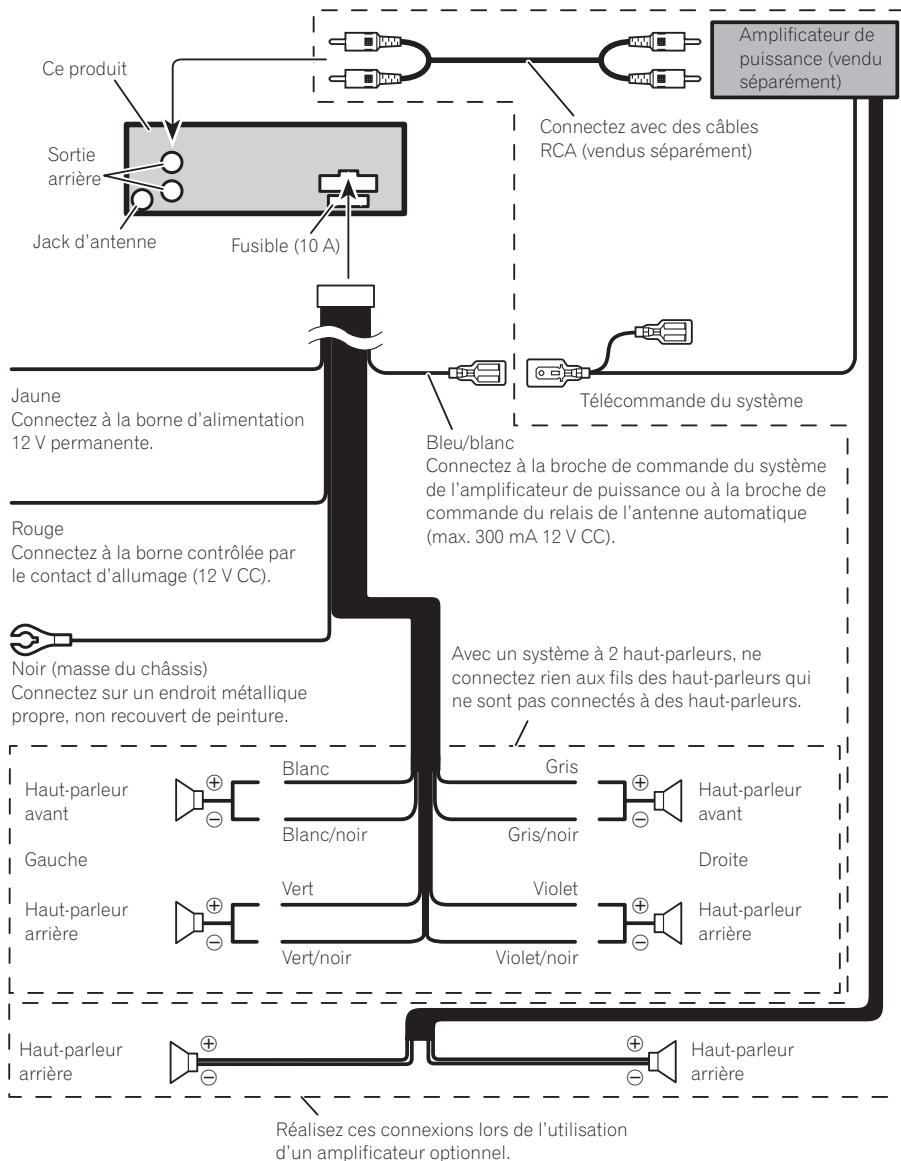

Important

- Vérifiez toutes les connexions et tous les systèmes avant l'installation finale.
- N'utilisez pas de pièces détachées non autorisées. L'utilisation de pièces non autorisées peut provoquer des dysfonctionnements.
- Consultez votre revendeur si l'installation nécessite le perçage de trous ou d'autres modifications du véhicule.
- N'installez pas cet appareil là où :
 - il peut interférer avec l'utilisation du véhicule.
 - il peut blesser un passager en cas d'arrêt soudain du véhicule.
- Le laser à semi-conducteur sera endommagé s'il devient trop chaud. Installez cet appareil à l'écart de tous les endroits chauds, par exemple les sorties de chauffage.
- Les performances optimales sont obtenues quand l'appareil est installé à un angle inférieur à 60°.



Montage avant/arrière DIN

Cet appareil peut être installé correctement soit à partir de "l'avant" (montage frontal DIN conventionnel) ou de "l'arrière" (installation en montage arrière DIN, utilisant des trous de vis filetés sur les côtés du châssis de l'appareil). Pour les détails, reportez-vous aux méthodes d'installation suivantes.

Montage frontal DIN

Installation avec l'attache en métal et les vis

1 Insérez le manchon de montage dans le tableau de bord.

Quand vous installez l'appareil dans un espace peu profond, utilisez un manchon de montage fourni. S'il y a assez d'espace derrière l'appareil, utilisez le manchon de montage fourni en usine.

2 Fixez le manchon de montage en utilisant un tournevis pour courber les pattes métalliques (90°) en place.

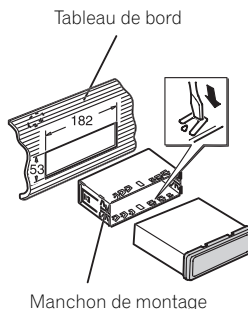

3 Installez l'appareil.

Utilisez des pièces disponibles dans le commerce lors de l'installation.

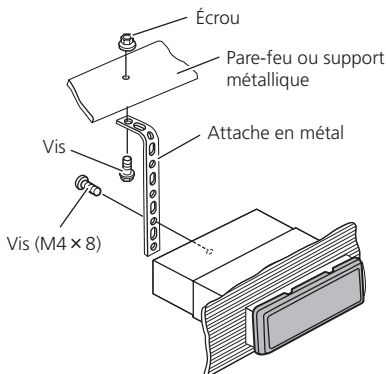

- Assurez-vous que l'appareil est bien fixé. Une installation instable peut entraîner un fonctionnement incorrect de l'unité (des interruptions au niveau du son, par exemple).

Installation

Enlèvement de l'appareil

1 Étirez le haut et le bas de l'anneau de garniture vers l'extérieur pour retirer la garniture. (Quand vous remontez l'anneau de garniture, pointez le côté avec une rainure vers le bas et fixez-le.)

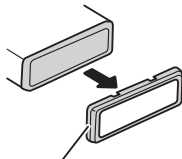

Anneau de garniture

- Il est plus facile de retirer l'anneau de garniture si la face avant est libérée.

2 Insérez les clés d'extraction fournies dans les deux côtés de l'appareil jusqu'à ce qu'elles s'enclenchent en place.

3 Tirez l'appareil hors du tableau de bord.

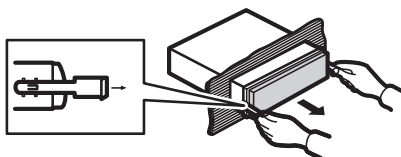

Montage arrière DIN

1 Étirez le haut et le bas de l'anneau de garniture vers l'extérieur pour retirer la garniture. (Quand vous remontez l'anneau de garniture, pointez le côté avec une rainure vers le bas et fixez-le.)

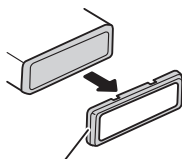

Anneau de garniture

- Il est plus facile de retirer l'anneau de garniture si la face avant est libérée.

2 Déterminez la position appropriée où les trous sur le support et sur le côté de l'appareil se correspondent.

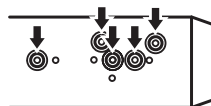

3 Serrez deux vis de chaque côté.

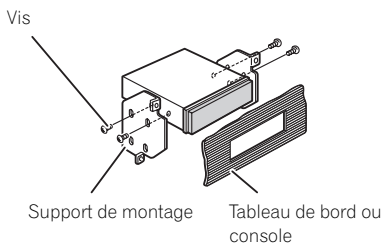

- Utilisez des vis à tête bombée (5 mm × 8 mm) ou des vis en affleurement (5 mm × 9 mm), selon la forme des trous de vis dans le support. ■

Fixation de la face avant

Si vous ne souhaitez pas détacher la face avant, elle peut être fixée avec les vis fournies.

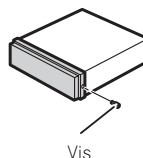

Informations complémentaires

Messages d'erreur

Quand vous contactez votre distributeur ou le Service d'entretien agréé par Pioneer le plus proche, n'oubliez pas de noter le message d'erreur.

Message	Causes possibles	Action corrective
ERROR-11, 12, 17, 30	Disque sale	Nettoyez le disque.
ERROR-11, 12, 17, 30	Disque rayé	Utilisez un autre disque.
ERROR-10, 11, 12, 15, 17, 30, A0	Anomalie électrique ou mécanique	Coupez et remettez le contact d'allumage ou choisissez une autre source, puis revenez au lecteur de CD.
ERROR-15	Le disque inséré ne contient pas de données	Utilisez un autre disque.
ERROR-22, 23	Le format de CD ne peut pas être lu	Utilisez un autre disque.
CD-ROM	Le disque introduit est un CD-ROM	Utilisez un autre disque.



Conseils sur la manipulation des disques et du lecteur

- Utilisez seulement des disques affichant le logo suivant.



- Utilisez seulement des disques conventionnels de forme circulaire. N'utilisez pas de disques ayant une forme particulière.



- Utilisez un CD 12 cm ou 8 cm. N'utilisez pas un adaptateur lorsque vous lisez des CD 8 cm.
- N'introduisez aucun objet dans le logement pour CD autre qu'un CD.
- N'utilisez pas de disques fendillés, ébréchés, voilés ou présentant d'autres défauts, car ils peuvent endommager le lecteur.
- La lecture de disques CD-R/CD-RW non finalisés n'est pas possible.
- Ne touchez pas la surface enregistrée des disques.
- Rangez les disques dans leur coffret dès que vous ne les écoutez plus.
- Évitez de laisser les disques dans des environnements trop chauds, en particulier à la lumière directe du soleil.
- Ne posez aucune étiquette à la surface des disques, n'écrivez pas sur un disque, n'appliquez aucun agent chimique sur un disque.
- Pour nettoyer un CD, essuyez le disque avec un chiffon doux en partant du centre vers l'extérieur.
- La condensation peut perturber temporairement le fonctionnement du lecteur. Laissez celui-ci s'adapter à la température plus élevée pendant une heure environ. Essayez également les disques humides avec un chiffon doux.
- La lecture de certains disques peut être impossible en raison des caractéristiques du disque, de son format, de l'application qui l'a enregistré, de l'environnement de lecture, des conditions de stockage ou d'autres conditions.
- Les informations textuelles peuvent ne pas s'afficher correctement en fonction de leur environnement d'enregistrement.

Informations complémentaires

- Les cahots de la route peuvent interrompre la lecture d'un disque.
- Lisez les précautions d'emploi des disques avant de les utiliser. ▣

Disques Duaux

- Les Disques Duaux sont des disques à deux faces avec un CD enregistrable pour l'audio sur une face et un DVD enregistrable pour la vidéo sur l'autre.
- Comme la face CD des Disques Duaux n'est pas physiquement compatible avec le standard CD général, la lecture de la face CD sur cet appareil peut ne pas être possible.
- Charger et éjecter fréquemment un Disque Dual peut provoquer des rayures sur le disque. Des rayures importantes peuvent entraîner des problèmes de lecture sur cet appareil. Dans certains cas, un Disque Dual peut se retrouver bloqué dans le logement pour CD et ne sera pas éjecté. Pour éviter cela, nous vous recommandons de vous abstenir d'utiliser des Disques Duaux avec cet appareil.
- Pour des informations plus détaillées sur les Disques Duaux, veuillez vous reporter aux informations fournies par le fabricant du disque. ▣

Informations complémentaires

Caractéristiques techniques

Généralités

Tension d'alimentation 14,4 V CC (10,8 V à 15,1 V acceptable)
Mise à la masse Pôle négatif
Consommation max. en courant 10,0 A
Dimensions (L × H × P):	
DIN	
Châssis 178 mm × 50 mm × 162 mm
Panneau avant 188 mm × 58 mm × 15 mm
D	
Châssis 178 mm × 50 mm × 162 mm
Panneau avant 170 mm × 48 mm × 15 mm
Poids 1,3 kg

Audio

Puissance de sortie maximale 50 W × 4
Puissance de sortie continue 22 W × 4 (50 Hz à 15 000 Hz, DHT 5 %, impédance de charge 4 Ω avec les deux canaux entraînés)
Impédance de charge 4 Ω (4 Ω à 8 Ω acceptable)
Niveau de sortie max de l'étage préamp 2,0 V
Contrôles de tonalité:	
Grave	
Fréquence 100 Hz
Gain ±13 dB
Moyen	
Fréquence 1 kHz
Gain ±12 dB
Aigus	
Fréquence 10 kHz
Gain ±12 dB

Lecteur de CD

Système Système audio à disque compact
Disques utilisables Disques compacts
Rapport signal/bruit 94 dB (1 kHz) (Réseau IHF-A)
Nombre de canaux 2 (stéréo)

Syntoniseur FM

Gamme de fréquence 87,9 MHz à 107,9 MHz
Sensibilité utile 11 dBf (0,7 μV/75 Ω mono, S/B: 30 dB)
Rapport signal/bruit 72 dB (Réseau IHF-A)

Syntoniseur AM

Gamme de fréquence 530 kHz à 1 710 kHz
Sensibilité utile 25 μV (S/B: 20 dB)
Rapport signal/bruit 62 dB (Réseau IHF-A)

Caractéristiques CEA2006



Puissance de sortie 14 W RMS x 4 Canaux (4 Ω et ≤ 1 % DHT+B)
Rapport S/B 91 dBA (référence: 1 W sur 4 Ω)



Remarque

Les caractéristiques et la présentation peuvent être modifiées sans avis préalable à fin d'amélioration. ■

Gracias por haber comprado este producto PIONEER.

Lea con detenimiento este manual antes de utilizar el producto por primera vez, para que pueda darle el mejor uso posible. *Una vez leído, guarde este manual en un lugar seguro y a mano para consultarlo en el futuro.*

01 Antes de comenzar

- Acerca de esta unidad **34**
- Servicio posventa para productos Pioneer **34**
- Visite nuestro sitio Web **34**
- Protección del producto contra robo **34**
 - Extracción de la carátula **35**
 - Colocación de la carátula **35**

02 Utilización de esta unidad

- Qué es cada cosa **36**
 - Unidad principal **36**
 - Indicaciones de pantalla **36**
- Funciones básicas **37**
 - Encendido y apagado **37**
 - Selección de una fuente **37**
 - Ajuste del volumen **37**
- Sintonizador **37**
 - Para escuchar la radio **37**
 - Almacenamiento y recuperación de frecuencias **38**
 - Sintonización de señales fuertes **38**
 - Almacenamiento de las frecuencias de radio más fuertes **38**
- Reproductor incorporado **38**
 - Reproducción de un disco **38**
 - Repetición de reproducción **39**
 - Reproducción de las pistas en orden aleatorio **39**
 - Exploración de las pistas de un CD **39**
 - Pausa de la reproducción de un disco **39**
- Ajustes de audio **39**
 - Uso del ajuste del balance **39**
 - Uso del ecualizador **40**
 - Ajuste de las curvas de ecualización **40**
 - Ajuste de la sonoridad **40**
 - Ajuste de los niveles de la fuente **40**
- Otras funciones **41**
 - Configuración de los ajustes iniciales **41**

- Ajuste del reloj **41**
- Cambio del ajuste de un equipo auxiliar **41**

03 Conexiones

- Diagrama de conexión **43**

04 Instalación

- Montaje delantero/posterior DIN **44**
 - Montaje delantero DIN **44**
 - Montaje trasero DIN **45**
- Fijación de la carátula **45**

● Información adicional

- Mensajes de error **46**
- Pautas para el manejo de discos y del reproductor **46**
- Discos dobles **47**
- Especificaciones **48**

Acerca de esta unidad

Las frecuencias del sintonizador de esta unidad están asignadas para su uso en América del norte. El uso en otras áreas puede causar una recepción deficiente.



PRECAUCIÓN

- No permita que esta unidad entre en contacto con líquidos, ya que ello puede producir una descarga eléctrica. Además, el contacto con líquidos puede causar daños en la unidad, humo y recalentamiento.
- Conserve este manual a mano para que pueda consultar los procedimientos de operación y las precauciones cuando sea necesario.
- Mantenga siempre el volumen lo suficientemente bajo como para que pueda escuchar los sonidos que provienen del exterior del vehículo.
- Proteja esta unidad de la humedad.
- Si se desconecta o se descarga la batería, la memoria preajustada se borrará y deberá ser reprogramada.

Servicio posventa para productos Pioneer

Póngase en contacto con el concesionario o distribuidor al que compró esta unidad para obtener el servicio posventa (incluidas las condiciones de garantía) o cualquier otra información. En caso de que no esté disponible la información necesaria, póngase en contacto con las empresas enumeradas abajo:

No envíe su producto para su reparación a las empresas cuyas direcciones se indican abajo sin haberse puesto antes en contacto con ellas.

EE.UU.

Pioneer Electronics (USA) Inc.
CUSTOMER SUPPORT DIVISION
P.O. Box 1760
Long Beach, CA 90801-1760
800-421-1404

CANADÁ

Pioneer Electronics of Canada, Inc.
CUSTOMER SATISFACTION DEPARTMENT
300 Allstate Parkway
Markham, Ontario L3R 0P2
1-877-283-5901
905-479-4411

Para obtener información sobre la garantía, véase la hoja de Garantía limitada adjunta a este producto.

Visite nuestro sitio Web

Visítenos en el siguiente sitio:

<http://www.pioneerelectronics.com>

- 1 Registre su producto. Conservaremos los datos de su compra archivados para que pueda consultar esta información en caso de que deba efectuar un reclamo a la compañía de seguros por pérdida o robo.
- 2 Reciba informes actualizados sobre los últimos productos y tecnologías.
- 3 Descargue manuales de instrucciones, solicite catálogos de productos, busque nuevos productos y disfrute de muchos beneficios más.

Protección del producto contra robo

Se puede extraer la carátula como medida antirrobo.



Importante

- Proceda con cuidado al retirar o colocar la carátula.

Antes de comenzar

- Evite someter la carátula a impactos excesivos.
- Mantenga la carátula fuera del alcance de la luz solar directa y no la exponga a altas temperaturas.
- Antes de extraer la carátula, asegúrese de retirar de la misma el cable AUX. De lo contrario, puede dañarse la unidad, el dispositivo conectado o el interior del vehículo.

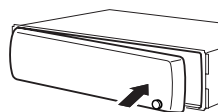

Extracción de la carátula

- 1 Presione DETACH para soltar la carátula.
- 2 Sujete la carátula y extráigala.

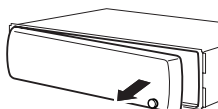

Colocación de la carátula

- 1 Deslice la carátula hacia la izquierda hasta que oiga un chasquido.

La carátula y la unidad principal quedan unidas por el lado izquierdo. Asegúrese de que la carátula haya quedado unida a la unidad principal.

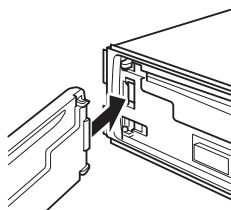

- 2 Presione el lado derecho de la carátula hasta que asiente firmemente.

- Si no puede fijar con éxito la carátula a la unidad principal, inténtelo de nuevo. Si aplica fuerza excesiva para fijar la carátula, ésta puede dañarse.

Qué es cada cosa

Unidad principal

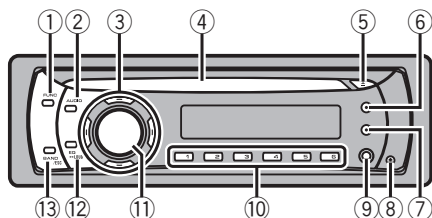

- ① **Botón FUNCTION**
Presione este botón para acceder al menú de funciones al utilizar una fuente.
- ② **Botón AUDIO**
Presione este botón para seleccionar los diversos controles de calidad del sonido.
- ③ **Botones ▲/▼/◀/▶**
Presione estos botones para utilizar los controles de sintonización por búsqueda manual, avance rápido, retroceso y búsqueda de pista. También se usan para controlar las funciones.
- ④ **Ranura de carga de CD**
Introduzca el disco para reproducirlo.
- ⑤ **Botón EJECT**
Presione este botón para expulsar un CD del reproductor de CD incorporado.
- ⑥ **Botón PAUSE**
Presione este botón para activar o desactivar la pausa.
- ⑦ **Botón CLOCK**
Pulse este botón para cambiar a la visualización del reloj.
- ⑧ **Botón DETACH**
Presione este botón para extraer la carátula de la unidad principal.

- ⑨ **Conector de entrada AUX (conector estéreo de 3,5 mm)**

Utilícelo para conectar un dispositivo auxiliar.

- ⑩ **Botones 1 a 6**
Presione para la sintonización preajustada.

- ⑪ **SOURCE botón, VOLUME**

Esta unidad se enciende al seleccionar una fuente. Presione este botón para visualizar todas las fuentes disponibles.

Mantenga presionado este botón para acceder al menú de ajustes iniciales si las fuentes están desactivadas.

Gírelo para aumentar o disminuir el volumen.

- ⑫ **Botón EQ**

Presione este botón para seleccionar las diversas curvas de ecualización.

Presione y mantenga presionado para activar o desactivar la sonoridad.

- ⑬ **Botón BAND**

Presione este botón para seleccionar entre tres bandas FM y una banda AM, y para cancelar modos de control de funciones.

Indicaciones de pantalla

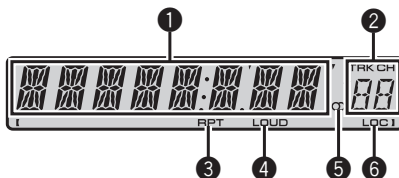

- ① **Sección principal de la pantalla**

Muestra información variada, como la banda, el tiempo de reproducción y otros ajustes.

- Sintonizador
Se muestran la banda y la frecuencia.
- Reproductor de CD incorporado
Se muestra el tiempo de reproducción transcurrido.

Utilización de esta unidad

2 Indicador del número de presintonía/ número de pista

Muestra el número de pista o el número de presintonía.

3 Indicador RPT

Aparece cuando la repetición de reproducción está activada.

4 Indicador LOUD

Aparece cuando la sonoridad está activada.

5 Indicador (estéreo)

Aparece cuando la frecuencia seleccionada se está transmitiendo en estéreo.

6 Indicador LOC

Aparece cuando la sintonización por búsqueda local está activada. 

Funciones básicas

Encendido y apagado

Encendido de la unidad

- Presione **SOURCE** para encender la unidad.

Apagado de la unidad

- Mantenga presionado **SOURCE** hasta que se apague la unidad.

Selección de una fuente

Puede seleccionar una fuente que desee escuchar.

- Presione **SOURCE** para seleccionar una fuente.

Presione **SOURCE** varias veces para cambiar entre las siguientes fuentes.

Sintonizador—Reproductor de CD incorporado—AUX



Notas

- En los siguientes casos, la fuente sonora no cambiará.
 - Cuando no hay un disco cargado en la unidad.
 - Cuando AUX (entrada auxiliar) está apagada (consulte la página 41).
- AUX está activada de forma predeterminada. Desactive AUX cuando no la utilice (consulte *Cambio del ajuste de un equipo auxiliar* en la página 41).
- Si el cable azul/blanco de esta unidad está conectado al terminal de control del relé de la antena automática del vehículo, la antena se extiende cuando se enciende el equipo. Para retraer la antena, apague la fuente.

Ajuste del volumen

- Gire **VOLUME** para ajustar el nivel de sonido. 

Sintonizador

Para escuchar la radio

1 Presione SOURCE para seleccionar el sintonizador.

2 Presione BAND para seleccionar una banda.

Presione **BAND** hasta que se visualice la banda deseada (**F1**, **F2**, **F3** para FM o **AM**).

3 Para utilizar la sintonización manual, presione brevemente ◀ o ▶.

4 Para utilizar la sintonización por búsqueda, mantenga presionado ◀ o ▶ durante aproximadamente un segundo, y suelte el botón.

El sintonizador explorará las frecuencias hasta que encuentre una emisora con señales de suficiente intensidad como para asegurar una buena recepción.

- Se puede cancelar la sintonización por búsqueda presionando brevemente ◀ o ▶.
- Al mantener presionado ◀ o ▶ se pueden saltar las emisoras. La sintonización por búsqueda comienza inmediatamente después de que suelte ◀ o ▶.

Almacenamiento y recuperación de frecuencias

- Cuando encuentre la frecuencia que desea almacenar en la memoria, presione uno de los botones de ajuste de presintonías 1 a 6 y manténgalo presionado hasta que el número de presintonía deje de destellar.

Una frecuencia de emisora de radio memorizada se puede recuperar presionando el botón de ajuste de presintonías.

- Se pueden almacenar en la memoria hasta 18 emisoras FM, seis por cada una de las tres bandas FM, y seis emisoras AM.
- Presione ▲ o ▼ para recuperar las frecuencias de las emisoras de radio.

Sintonización de señales fuertes

La sintonización por búsqueda local le permite sintonizar sólo las emisoras de radio con señales lo suficientemente fuertes como para asegurar una buena recepción.

- 1 Presione **FUNCTION** para seleccionar **LOCAL**.

- 2 Presione ▲ o ▼ para activar o desactivar la sintonización por búsqueda local.

- 3 Presione ◀ o ▶ para ajustar la sensibilidad.

FM: **LOCAL 1—LOCAL 2—LOCAL 3—LOCAL 4**

AM: **LOCAL 1—LOCAL 2**

El ajuste **LOCAL 4** sólo permite recibir las emisoras con las señales más fuertes, mientras que los ajustes más bajos permiten recibir de

manera progresiva las emisoras con las señales más débiles.

Almacenamiento de las frecuencias de radio más fuertes

La función BSM (memoria de las mejores emisoras) permite guardar automáticamente las seis frecuencias de las emisoras más fuertes en los botones de ajuste de presintonías 1 a 6. Una vez almacenadas, podrá sintonizar esas frecuencias pulsando un solo botón.

- Al almacenar frecuencias con la función BSM, se pueden reemplazar las frecuencias que ha almacenado con los botones 1 a 6.

- 1 Presione **FUNCTION** para seleccionar **BSM**.

- 2 Presione ▲ para activar la función **BSM**.

Las seis frecuencias de las emisoras de mayor intensidad se almacenarán en orden según la intensidad de las señales.

- Para cancelar el proceso de almacenamiento, presione ▼. []

Reproductor incorporado

Reproducción de un disco

- 1 Introduzca un CD por la ranura de carga de CD.

La reproducción comenzará automáticamente.

- Asegúrese de que el lado de la etiqueta del disco esté hacia arriba.

- Después de colocar un CD, presione **SOURCE** para seleccionar el reproductor de CD incorporado.

- Se puede expulsar un CD presionando **EJECT**.

- 2 Para realizar el avance rápido o retroceso, mantenga presionado ◀ o ▶.

- 3 Para saltar y retroceder o avanzar hasta otra pista, presione ◀ o ▶.

Utilización de esta unidad



Notas

- Lea las precauciones sobre los discos y el reproductor en la página 46.
- Si aparece un mensaje de error como **ERROR-11**, consulte *Mensajes de error* en la página 46.

Repetición de reproducción

La repetición de reproducción le permite escuchar la misma pista de nuevo.

1 Presione FUNCTION para seleccionar RPT.

2 Presione ◀ o ▶ para seleccionar la gama de repetición.

DSC – Repite todas las pistas

TRK – Repite la pista actual

- Si se realiza una búsqueda de pista o el avance rápido/retroceso, la repetición de reproducción se cancelará automáticamente.
- Para volver a la visualización normal, presione **BAND**.

Reproducción de las pistas en orden aleatorio

La reproducción aleatoria le permite reproducir las pistas del CD en un orden aleatorio.

1 Presione FUNCTION para seleccionar RDM.

2 Presione ▲ o ▼ para activar o desactivar la reproducción aleatoria.

Cuando la repetición aleatoria está activada, en el display aparece **RDM**.

- Para volver a la visualización normal, presione **BAND**.

Exploración de las pistas de un CD

La reproducción con exploración le permite escuchar los primeros 10 segundos de cada pista de un CD.

1 Presione FUNCTION para seleccionar SCAN.

2 Presione ▲ para activar la reproducción con exploración.

SCAN aparece en el display. Se reproducirán los primeros 10 segundos de cada pista.

3 Cuando encuentre la pista deseada, presione ▼ para desactivar la reproducción con exploración.

- Si el display vuelve automáticamente a la visualización de reproducción, seleccione **SCAN** de nuevo presionando **FUNCTION**.
- Una vez finalizada la exploración del CD, volverá a comenzar la reproducción normal de las pistas.

Pausa de la reproducción de un disco

La pausa le permite detener temporalmente la reproducción del disco.

1 Presione FUNCTION para seleccionar PAUSE.

2 Presione ▲ o ▼ para activar o desactivar la pausa.

- También se puede activar o desactivar la pausa presionando **PAUSE**.
- Para volver a la visualización normal, presione **BAND**. 

Ajustes de audio

Uso del ajuste del balance

El ajuste de fader/balance crea un entorno de audio ideal en todos los asientos ocupados.

1 Presione AUDIO para seleccionar FAD.

2 Presione ▲ o ▼ para ajustar el balance entre los altavoces delanteros/traseros.

Aparece **FAD F15** a **FAD R15**.

- **FAD 0** es el ajuste apropiado cuando se usan sólo dos altavoces.

Utilización de esta unidad

3 Presione ◀ o ▶ para ajustar el balance entre los altavoces izquierdos/derechos.

Aparece **BAL L15** a **BAL R15**.

- Para volver a la visualización normal, presione **BAND**.

Uso del ecualizador

Hay seis ajustes de ecualización almacenados, a saber: **DYNAMIC**, **VOCAL**, **NATURAL**, **CUSTOM**, **FLAT** y **POWERFUL**, que se pueden utilizar con facilidad en cualquier momento.

- **CUSTOM** es una curva de ecualización ajustada creada por el usuario.
- Cuando se selecciona **FLAT** no se introduce ningún suplemento ni corrección en el sonido.

● Presione EQ para seleccionar el ecualizador.

Presione **EQ** repetidamente para cambiar entre las siguientes opciones:

DYNAMIC—VOCAL—NATURAL—CUSTOM—FLAT—POWERFUL

Ajuste de las curvas de ecualización

Puede configurar el ajuste de la curva de ecualización seleccionado según lo desee. Los ajustes de la curva de ecualización configurados se memorizan en **CUSTOM**.

Ajuste de graves/medios/agudos

Se puede ajustar el nivel de graves/medios/agudos.

1 Presione AUDIO para seleccionar BASS/MID/TREBLE.

2 Presione ▲ o ▼ para ajustar el nivel.

Se visualiza **+6** a **-6** mientras se aumenta o disminuye el nivel.

- Para volver a la visualización normal, presione **BAND**.

Ajuste de la sonoridad

La sonoridad compensa las deficiencias en las gamas de sonido bajas y altas cuando se escucha a un volumen bajo.

1 Presione AUDIO para seleccionar LOUD.

2 Presione ▲ o ▼ para activar o desactivar la sonoridad.

- También se puede activar o desactivar la sonoridad presionando **EQ**.

3 Presione ◀ o ▶ para seleccionar el nivel deseado.

LOW (bajo)—**HI** (alto)

- Para volver a la visualización normal, presione **BAND**.

Ajuste de los niveles de la fuente

La función SLA (ajuste del nivel de fuente) le permite ajustar el nivel de volumen de cada fuente para evitar cambios radicales en el volumen cuando se cambia entre las fuentes.

- Los ajustes se basan en el nivel de volumen de FM, que se mantiene inalterado.
- El nivel del volumen de AM también se puede regular con el ajuste del nivel de fuente.

1 Compare el nivel de volumen de FM con el de la fuente que desea ajustar.

2 Presione AUDIO para seleccionar SLA.

3 Presione ▲ o ▼ para ajustar el volumen de la fuente.

Se visualiza **SLA +4** a **SLA -4** mientras se aumenta o disminuye el volumen de la fuente.

- Para volver a la visualización normal, presione **BAND**.

Utilización de esta unidad

Otras funciones

Configuración de los ajustes iniciales

Utilizando los ajustes iniciales, puede personalizar varios ajustes del sistema para lograr un funcionamiento óptimo de esta unidad.

- 1 Mantenga presionado **SOURCE** hasta que se apague la unidad.
- 2 Mantenga presionado **SOURCE** hasta que el nombre de la función aparezca en el display.
- 3 Presione **FUNCTION** para seleccionar uno de los ajustes iniciales.
Presione **FUNCTION** repetidamente para cambiar entre los siguientes ajustes:
Reloj—**AUX** (entrada auxiliar)
Siga las instrucciones que se indican a continuación para operar cada ajuste en particular.
 - Para cancelar los ajustes iniciales, presione **BAND**.
 - También se pueden cancelar los ajustes iniciales presionando **SOURCE** hasta que se apague la unidad.

Ajuste del reloj

Siga estas instrucciones para ajustar el reloj.

- 1 Presione **FUNCTION** para seleccionar el reloj.
Consulte *Configuración de los ajustes iniciales* en esta página.
- 2 Presione ◀ o ▶ para seleccionar el segmento de la visualización del reloj que desea ajustar.
Al presionar ◀ o ▶ se seleccionará un solo segmento de la visualización del reloj:
Hora—Minuto

- 3 Presione ▲ o ▼ para poner el reloj en hora.

Activación y desactivación de la visualización del reloj

Se puede activar y desactivar la visualización del reloj.

- Aunque las fuentes estén apagadas, la visualización del reloj aparece en el display.
- Presione **CLOCK** para activar o desactivar la visualización del reloj.
Cada vez que se presiona **CLOCK**, se activa o desactiva la visualización del reloj.
 - La visualización del reloj desaparece momentáneamente cuando se utilizan otras funciones, pero vuelve a aparecer después de 25 segundos.

Cambio del ajuste de un equipo auxiliar

Se puede utilizar un dispositivo auxiliar con esta unidad. Active el ajuste auxiliar si utiliza un dispositivo auxiliar conectado a esta unidad.

- 1 Presione **FUNCTION** para seleccionar **AUX**.

Consulte *Configuración de los ajustes iniciales* en esta página.

- 2 Presione ▲ o ▼ para activar o desactivar el ajuste auxiliar.

Uso de la fuente AUX

- Inserte el miniconector estéreo en el conector de entrada de esta unidad.

Selección de AUX como la fuente

- Presione **SOURCE** para seleccionar **AUX** como la fuente. ◻



Importante

- Cuando esta unidad se instala en un vehículo sin posición ACC (accesorio) en la llave de encendido, el cable rojo se debe conectar al terminal que pueda detectar la operación de la llave de encendido. De lo contrario, puede descargarse la batería.



Posición ACC



Sin posición ACC

- El uso de esta unidad en unas condiciones distintas de las indicadas a continuación podría causar incendios o fallos de funcionamiento.
 - Vehículos con una batería de 12 voltios y conexión a tierra negativa.
 - Altavoces con 50 W (valor de salida) y 4 ohmios a 8 ohmios (valor de impedancia).
- Para evitar cortocircuitos, sobrecalentamiento o fallos de funcionamiento, asegúrese de seguir las siguientes instrucciones.
 - Desconecte el terminal negativo de la batería antes de la instalación.
 - Asegure el cableado con pinzas para cables o cinta adhesiva. Para proteger el cableado, envuelva con cinta adhesiva las partes en donde esté en contacto con piezas metálicas.
 - Coloque todos los cables alejados de las partes móviles, como la palanca de cambios y los rieles de los asientos.
 - Coloque todos los cables alejados de lugares calientes, como cerca de la salida del calefactor.
 - No pase el cable amarillo a través de un orificio en el compartimiento del motor para conectarlo a la batería.
 - Cubra con cinta aislante los conectores de cables que queden desconectados.
 - No acorte ningún cable.
 - Nunca corte el aislamiento del cable de alimentación de esta unidad para compartir

la corriente con otros equipos. La capacidad de corriente del cable es limitada.

- Utilice un fusible con la tensión nominal indicada.
- Nunca conecte el cable negativo de los altavoces directamente a tierra.
- Nunca empalme los cables negativos de varios altavoces.
- Cuando se enciende esta unidad, se emite una señal de control a través del cable azul/blanco. Conecte la unidad a un mando a distancia del amplificador de potencia externo o al terminal de control del relé de la antena automática del vehículo (máx. 300 mA 12 V CC). Si el vehículo posee una antena integrada en el cristal del parabrisas, conecte la unidad al terminal de la fuente de alimentación del amplificador de la antena.
- Nunca conecte el cable azul/blanco al terminal de potencia del amplificador de potencia externo. Ni tampoco lo conecte al terminal de potencia de la antena automática. De lo contrario, puede descargarse la batería o producirse un fallo de funcionamiento.
- El cable negro es el cable a tierra. Este cable y el cable a tierra de otros productos (especialmente productos de alta tensión, como amplificadores de potencia) se deben conectar por separado. De lo contrario, puede producirse un incendio o un fallo de funcionamiento si se desconectan por accidente.

Conexiones

Diagrama de conexión

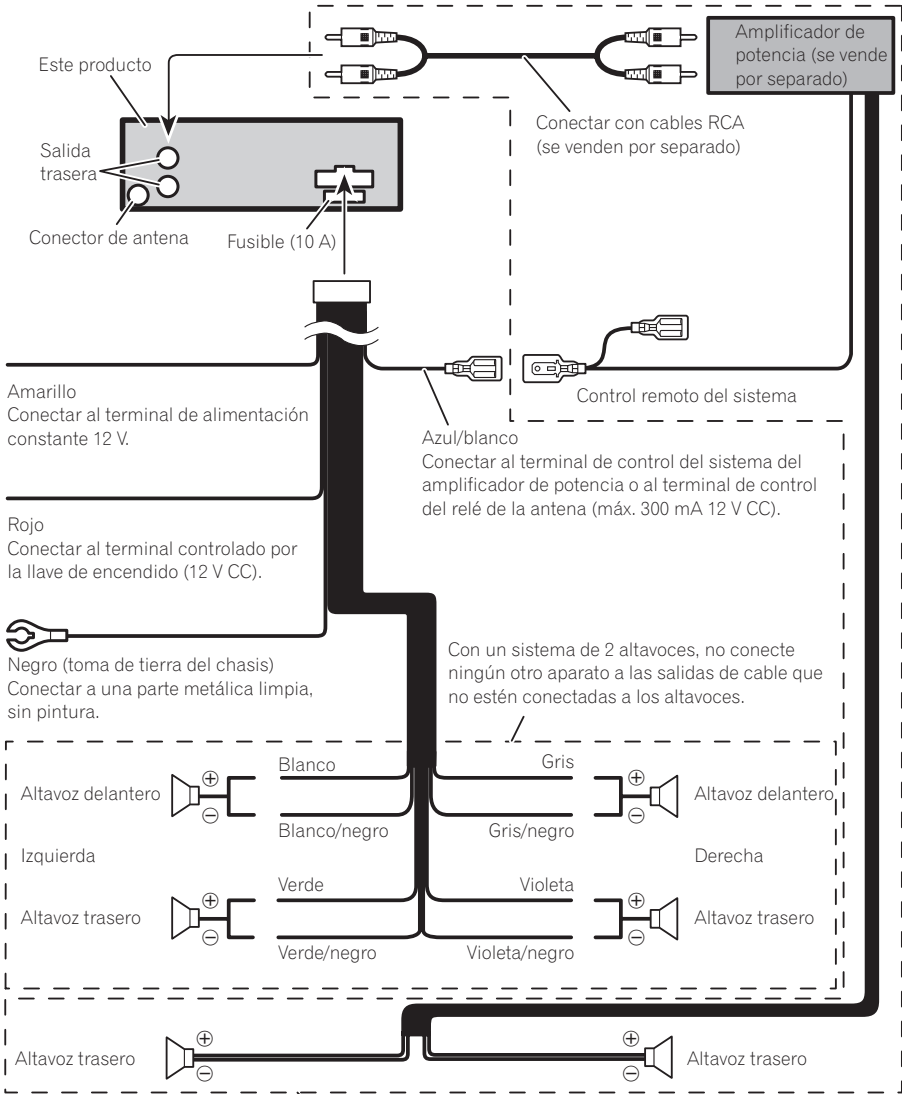

Realice estas conexiones cuando utilice el amplificador opcional.





Importante

- Compruebe todas las conexiones y sistemas antes de la instalación final.
- No utilice piezas no autorizadas. El uso de piezas no autorizadas puede causar fallos de funcionamiento.
- Consulte a su concesionario si para la instalación es necesario taladrar orificios o hacer otras modificaciones al vehículo.
- No instale esta unidad en un lugar donde:
 - pueda interferir con la conducción del vehículo.
 - pueda lesionar a un pasajero como consecuencia de un frenazo brusco.
- El láser semiconductor se dañará si se sobrecalienta. Instale esta unidad alejada de zonas que alcancen altas temperaturas, como cerca de la salida del calefactor.
- Se logra un rendimiento óptimo si la unidad se instala en un ángulo inferior a 60°.

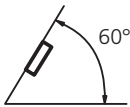

Montaje delantero/posterior DIN

Esta unidad se puede instalar adecuadamente ya sea de manera "delantera" (montaje delantero convencional DIN) o "posterior" (instalación de montaje posterior DIN, utilizando agujeros roscados para tornillos en los laterales del bastidor de la unidad). Para obtener detalles, consulte los siguientes métodos de instalación.

Montaje delantero DIN

Instalación con correa metálica y tornillos

1 Inserte el manguito de montaje en el salpicadero.

Si realiza la instalación en un espacio poco profundo, utilice un manguito de montaje suministrado. Si hay suficiente espacio detrás de

la unidad, utilice un manguito de montaje suministrado de fábrica.

2 Fije el manguito de montaje utilizando un destornillador para doblar las pestañas metálicas (90°) y colocarlas en su lugar.

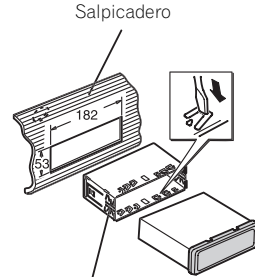

Manguito de montaje

3 Instale la unidad.

En la instalación, emplee piezas disponibles en el mercado.

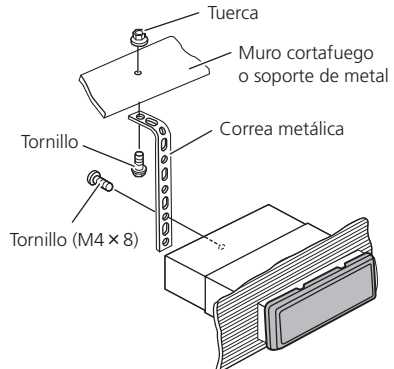

- Asegúrese de que la unidad esté firmemente instalada en su lugar. Una instalación inestable puede causar un mal funcionamiento de la unidad, por ejemplo que salte el sonido.

Instalación

Retirada de la unidad

1 Extienda hacia afuera la parte superior e inferior del aro de guarnición para retirarlo. (Al volver a colocar el anillo de guarnición, oriente el lado que tiene una ranura hacia abajo y colóquelo.)

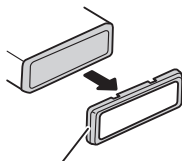

Anillo de guarnición

- Resulta más fácil retirar el anillo de guarnición si se suelta la carátula.

2 Inserte en ambos lados de la unidad las llaves de extracción provistas hasta que se escuche un ligero chasquido.

3 Extraiga la unidad del salpicadero.

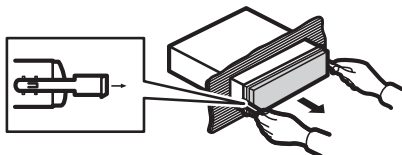

Montaje trasero DIN

1 Extienda hacia afuera la parte superior e inferior del aro de guarnición para retirarlo. (Al volver a colocar el anillo de guarnición, oriente el lado que tiene una ranura hacia abajo y colóquelo.)

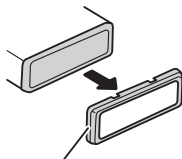

Anillo de guarnición

- Resulta más fácil retirar el anillo de guarnición si se suelta la carátula.

2 Determine la posición correcta, de modo que los orificios del soporte y del lateral de la unidad coincidan.

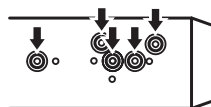

3 Apriete los dos tornillos en cada lado.

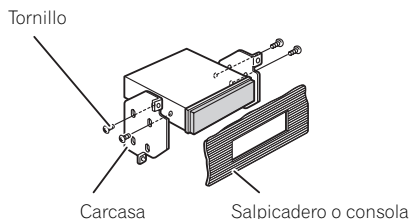

- Utilice tornillos de cabeza redonda (5 mm × 8 mm) o tornillos de cabeza embutida (5 mm × 9 mm), según la forma de los orificios roscados del soporte. ▣

Fijación de la carátula

Si no tiene previsto sacar la carátula, ésta se puede fijar con el tornillo suministrado.

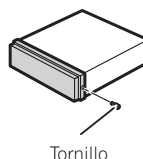

Información adicional

Mensajes de error

Cuando contacte con su proveedor o con el servicio técnico Pioneer más cercano, asegúrese de haber anotado el mensaje de error.

Mensaje	Causa	Acción
ERROR-11, 12, 17, 30	Disco sucio	Limpie el disco.
ERROR-11, 12, 17, 30	Disco rayado	Reemplace el disco.
ERROR-10, 11, 12, 15, 17, 30, A0	Problema eléctrico o mecánico	Cambie la llave de encendido del automóvil a la posición de desactivación y luego pase de nuevo a activación, o cambie a una fuente diferente, y después vuelva a activar el reproductor de CD.
ERROR-15	El disco insertado no contiene datos	Reemplace el disco.
ERROR-22, 23	No se puede reproducir el formato del CD	Reemplace el disco.
CD-ROM	Hay un CD-ROM insertado	Reemplace el disco.



Pautas para el manejo de discos y del reproductor

- Use sólo discos que tengan el siguiente logo.



- Utilice sólo discos convencionales y completamente circulares. No use discos con formas irregulares.



- Utilice un CD de 12 cm u 8 cm. No utilice un adaptador cuando reproduzca un CD de 8 cm.
- No coloque ningún otro elemento que no sea un CD en la ranura de carga de CD.
- No use discos con roturas, picaduras, deformados o dañados de otro modo, ya que pueden causar daños al reproductor.
- No es posible reproducir discos CD-R/CD-RW no finalizados.
- No toque la superficie grabada de los discos.
- Almacene los discos en sus cajas cuando no los utilice.
- Evite dejar discos en ambientes excesivamente calientes o expuestos a la luz solar directa.
- No fije etiquetas, no escriba ni aplique sustancias químicas en la superficie de los discos.
- Para limpiar un CD, pásele un paño suave desde el centro hacia afuera.
- La condensación puede afectar temporalmente el rendimiento del reproductor. Deje que se adapte a la temperatura más cálida durante aproximadamente una hora. Además, si los discos tienen humedad, séquelos con un paño suave.
- Quizás no pueda reproducir algunos discos debido a sus características, formato, aplicación grabada, entorno de reproducción, condiciones de almacenamiento u otras causas.
- Dependiendo del entorno en que se grabó la información de texto, puede que no se visualice correctamente.
- Las vibraciones en las carreteras pueden interrumpir la reproducción de un disco.
- Lea las advertencias de los discos antes de utilizarlos. ■

Información adicional

Discos dobles

- Los discos dobles son discos de dos caras que incluyen CD grabable de audio en una cara y DVD grabable de vídeo en la otra cara.
- Debido a que la cara CD de los discos dobles no es físicamente compatible con el estándar CD general, es posible que no se pueda reproducir la cara CD en esta unidad.
- La carga y expulsión frecuente de un disco doble puede producir rayaduras en el disco. Las rayaduras graves pueden producir problemas de reproducción en esta unidad. En algunos casos, un disco doble pueden atascarse en la ranura de carga del disco y no se expulsará. Para evitarlo, recomendamos que no utilice un disco doble en esta unidad.
- Consulte la información del fabricante del disco para obtener más información sobre los discos dobles. ▣

Información adicional

Especificaciones

Generales

Fuente de alimentación 14,4 V CC (10,8 V a 15,1 V permisible)

Sistema de conexión a tierra Tipo negativo

Consumo máximo de corriente 10,0 A

Dimensiones (An × Al × Pr):
DIN

Bastidor 178 mm × 50 mm × 162 mm

Cara anterior 188 mm × 58 mm × 15 mm

D

Bastidor 178 mm × 50 mm × 162 mm

Cara anterior 170 mm × 48 mm × 15 mm

Peso 1,3 kg

Audio

Potencia de salida máxima 50 W × 4

Potencia de salida continua 22 W × 4 (50 a 15 000 Hz, 5% THD, 4 Ω de carga, ambos canales activados)

Impedancia de carga 4 Ω (4 Ω a 8 Ω permisible)

Nivel de salida máx. del preamplificador (Pre-out) 2,0 V

Controles de tono:

Graves

Frecuencia 100 Hz

Ganancia ±13 dB

Media

Frecuencia 1 kHz

Ganancia ±12 dB

Agudos

Frecuencia 10 kHz

Ganancia ±12 dB

Reproductor de CD

Sistema Sistema de audio de discos compactos

Discos utilizables Disco compacto

Relación de señal a ruido 94 dB (1 kHz) (red IHF-A)

Número de canales 2 (estéreo)

Sintonizador de FM

Gama de frecuencias 87,9 MHz a 107,9 MHz

Sensibilidad utilizable 11 dBf (0,7 μV/75 Ω mono, Señal/ruido: 30 dB)

Relación de señal a ruido 72 dB (red IHF-A)

Sintonizador de AM

Gama de frecuencias 530 kHz a 1 710 kHz

Sensibilidad utilizable 25 μV (Señal/ruido: 20 dB)

Relación de señal a ruido 62 dB (red IHF-A)

Especificaciones CEA2006



Potencia de salida 14 W RMS × 4 canales (4 Ω y ≤ 1 % THD+N)

Relación S/R 91 dBA (referencia: 1 W en 4 Ω)



Nota

Las especificaciones y el diseño están sujetos a posibles modificaciones, para incorporar mejoras, sin previo aviso. ■

*Register your product at
Enregistrez votre produit au
Registre su producto en*

<http://www.pioneerelectronics.com>

*See "Visit our website" page
Voir la page "Visitez notre site Web"
Consulte la página sobre "Visite nuestro sitio Web"*

PIONEER CORPORATION

4-1, MEGURO 1-CHOME, MEGURO-KU
TOKYO 153-8654, JAPAN

PIONEER ELECTRONICS (USA) INC.

P.O. Box 1540, Long Beach, California 90801-1540, U.S.A.
TEL: (800) 421-1404

PIONEER EUROPE NV

Haven 1087, Keetberglaan 1, B-9120 Melsele, Belgium
TEL: (0) 3/570.05.11

PIONEER ELECTRONICS ASIACENTRE PTE. LTD.

253 Alexandra Road, #04-01, Singapore 159936
TEL: 65-6472-7555

PIONEER ELECTRONICS AUSTRALIA PTY. LTD.

178-184 Boundary Road, Braeside, Victoria 3195, Australia
TEL: (03) 9586-6300

PIONEER ELECTRONICS OF CANADA, INC.

300 Allstate Parkway, Markham, Ontario L3R 0P2, Canada
TEL: 1-877-283-5901
TEL: 905-479-4411

PIONEER ELECTRONICS DE MEXICO, S.A. de C.V.

Bldv.Manuel Avila Camacho 138 10 piso
Col.Lomas de Chapultepec, Mexico, D.F. 11000
TEL: 55-9178-4270

先鋒股份有限公司

總公司：台北市中山北路二段44號13樓
電話：(02) 2521-3588

先鋒電子（香港）有限公司

香港九龍尖沙咀海港城世界商業中心
9樓901-6室
電話：(0852) 2848-6488

Published by Pioneer Corporation.
Copyright © 2008 by Pioneer Corporation.
All rights reserved.

Publié par Pioneer Corporation. Copyright
© 2008 par Pioneer Corporation. Tous
droits réservés.

Printed in Thailand
Imprimé en Thaïlande

<QRD3022-A/N> UC

<KOKZX> <08H00000>

Free Manuals Download Website

<http://myh66.com>

<http://usermanuals.us>

<http://www.somanuals.com>

<http://www.4manuals.cc>

<http://www.manual-lib.com>

<http://www.404manual.com>

<http://www.luxmanual.com>

<http://aubethermostatmanual.com>

Golf course search by state

<http://golfingnear.com>

Email search by domain

<http://emailbydomain.com>

Auto manuals search

<http://auto.somanuals.com>

TV manuals search

<http://tv.somanuals.com>