

Multi-CD control High power cassette player with FM/AM tuner

Syntoniseur FM/AM et lecteur de cassette, "Puissance élevée", avec contrôleur pour lecteur de CD à chargeur

English

Français

Español

Operation Manual

KEH-P4020

Mode d'emploi

Pioneer

Thank you for buying this Pioneer product.

Please read through these operating instructions so you will know how to operate your model properly. *After you have finished reading the instructions, put them away in a safe place for future reference.*

Before You Start

- Dear Customer **2**
- About this unit **3**
- About this manual **3**
- After-sales service for Pioneer products **3**
- Precautions **3**
- Protecting your unit from theft **4**
 - Removing the front panel **4**
 - Attaching the front panel **4**
- What's what **5**

Power ON/OFF

- Turning the unit on **6**
- Selecting a source **6**
- Turning the unit off **6**

Tuner

- Listening to the radio **7**
- Storing and recalling broadcast frequencies **8**
- Tuning in strong signals **8**
- Storing the strongest broadcast frequencies **8**

Cassette Player

- Playing a tape **9**
- Repeating play **10**
- Skipping blank tape sections **10**
- Radio intercept **10**

CD player

- Playing a CD **11**
- Repeating play **11**
- Playing tracks in a random order **12**
- Scanning tracks of a CD **12**
- Pausing CD playback **12**

Multi-CD Player

- Playing a CD **13**
- 50-disc multi-CD player **14**
- Repeating play **14**
- Playing tracks in a random order **14**
- Scanning CDs and tracks **14**
- Pausing CD playback **15**

Audio Adjustments

- Introduction of audio adjustments **15**
- Using balance adjustment **16**
- Using the equalizer **16**
 - Recalling equalizer curves **16**
 - Adjusting equalizer curves **17**
- Adjusting loudness **17**
- Front image enhancer (FIE) **18**
- Adjusting source levels **18**

Initial Settings

- Adjusting initial settings **19**
- Setting the time **19**
- Switching the auxiliary setting **20**

Additional Information

- Setting the time display on or off **20**
- Using the AUX source **20**
 - Selecting AUX as the source **20**
- Cassette tapes **21**
- Cleaning the playback head **21**
- Music search and repeat functions **21**
- Specifications **22**



Dear Customer:

Selecting fine audio equipment such as the unit you've just purchased is only the start of your musical enjoyment. Now it's time to consider how you can maximize the fun and excitement your equipment offers. This manufacturer and the Electronic Industries Association's Consumer Electronics Group want you to get the most out of your equipment by playing it at a safe level. One that lets the sound come through loud and clear without annoying blaring or distortion—and, most importantly, without affecting your sensitive hearing.

Sound can be deceiving. Over time your hearing "comfort level" adapts to higher volumes of sound. So what sounds "normal" can actually be loud and harmful to your hearing. Guard against this by setting your equipment at a safe level BEFORE your hearing adapts.

To establish a safe level:

- Start your volume control at a low setting.
- Slowly increase the sound until you can hear it comfortably and clearly, and without distortion.

Once you have established a comfortable sound level:

- Set the dial and leave it there.

Taking a minute to do this now will help to prevent hearing damage or loss in the future. After all, we want you listening for a lifetime.

We Want You Listening For A Lifetime

Used wisely, your new sound equipment will provide a lifetime of fun and enjoyment. Since hearing damage from loud noise is often undetectable until it is too late, this manufacturer and the Electronic Industries Association's Consumer Electronics Group recommend you avoid prolonged exposure to excessive noise. This list of sound levels is included for your protection.

Decibel

<u>Level</u>	<u>Example</u>
30	Quiet library, soft whispers
40	Living room, refrigerator, bedroom away from traffic
50	Light traffic, normal conversation, quiet office
60	Air conditioner at 20 feet, sewing machine
70	Vacuum cleaner, hair dryer, noisy restaurant
80	Average city traffic, garbage disposals, alarm clock at two feet.

THE FOLLOWING NOISES CAN BE DANGEROUS UNDER CONSTANT EXPOSURE

90	Subway, motorcycle, truck traffic, lawn mower
100	Garbage truck, chain saw, pneumatic drill
120	Rock band concert in front of speakers, thunderclap
140	Gunshot blast, jet plane
180	Rocket launching pad

Information courtesy of the Deafness Research Foundation.



Before You Start

About this unit

The tuner frequencies on this unit are allocated for use in North America. Use in other areas may result in improper reception.



Important

The serial number is located on the top of this unit. For your own security and convenience, be sure to record this number on the enclosed warranty card. ▣

About this manual

This unit features a number of sophisticated functions ensuring superior reception and operation. All the functions have been designed for the easiest possible use, but many are not self-explanatory. This operation manual will help you benefit fully from this product's potential and to maximize your listening enjoyment.

We recommend that you familiarize yourself with the functions and their operation by reading through the manual before you begin using this unit. It is especially important that you read and observe precautions on this page and in other sections. ▣

After-sales service for Pioneer products

Please contact the dealer or distributor from where you purchased this unit for after-sales service (including warranty conditions) or any other information. In case the necessary information is not available, please contact the companies listed below:

Please do not ship your unit to the companies at the addresses listed below for repair without advance contact.

U.S.A.

Pioneer Electronics Service, Inc.
CUSTOMER SERVICE DEPARTMENT
P.O. Box 1760
Long Beach, CA 90801
800-421-1404

CANADA

Pioneer Electronics of Canada, Inc.
CUSTOMER SATISFACTION DEPARTMENT
300 Allstate Parkway
Markham, Ontario L3R 0P2
(905) 479-4411
1-877-283-5901

For warranty information please see the Limited Warranty sheet included with this unit. ▣

Precautions

CAUTION: USE OF CONTROL OR ADJUSTMENT OR PERFORMANCE OF PROCEDURES OTHER THAN THOSE SPECIFIED HEREIN MAY RESULT IN HAZARDOUS RADIATION EXPOSURE.

CAUTION: THE USE OF OPTICAL INSTRUMENTS WITH THIS PRODUCT WILL INCREASE EYE HAZARD.

- Keep this manual handy as a reference for operating procedures and precautions.
- Always keep the volume low enough so you can hear sounds outside of the car.
- Protect this product from moisture.
- If the battery is disconnected or discharged, the preset memory will be erased and must be reprogrammed. ▣

Before You Start

Protecting your unit from theft

The front panel can be detached from the head unit and stored in the protective case provided to discourage theft.

- Keep the front panel closed while driving.

Important

- Never use force or grip the display and the buttons tightly when removing or attaching.
- Avoid subjecting the front panel to excessive shocks.
- Keep the front panel out of direct sunlight and high temperatures.

Removing the front panel

1 Press OPEN to open the front panel.

2 Grip the left side of the front panel and pull it gently outward.

Take care not to grip it tightly or drop it.

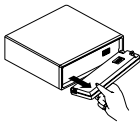

3 Put the front panel into the protective case provided for safe keeping.

Attaching the front panel

Replace the front panel by holding it upright to this unit and clipping it securely into the mounting hooks.

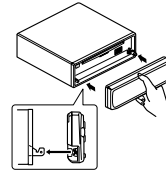

Before You Start

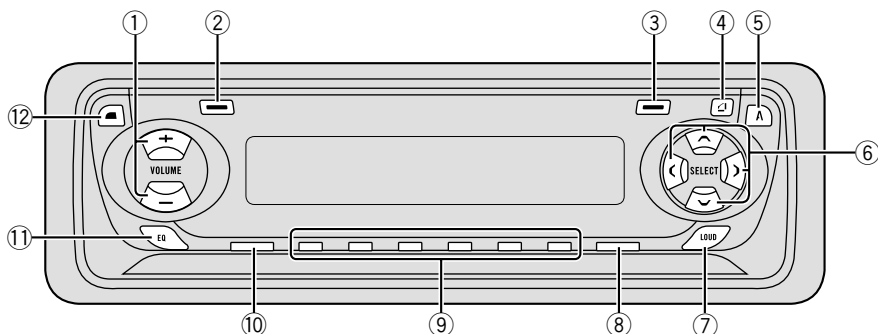

What's what

① **VOLUME button**

Press to increase or decrease the volume.

② **LOCAL button (tuner)**

Press to switch local function on or off.

PAUSE/SCAN button

Press to switch pause function on or off.
Press and hold for two seconds to switch scan function on or off.

③ **BSM button (tuner)**

Press and hold for two seconds to switch BSM function on or off.

REPEAT/RANDOM button

Press to switch repeat function on or off.
Press and hold for two seconds to switch random function on or off.

④ **OPEN button**

Press to open the front panel.

⑤ **AUDIO button**

Press to select various sound quality controls.

⑥ **▲/▼/◀/▶ buttons**

Press to do manual seek tuning, fast forward, reverse and track search controls. Also used for controlling 3 functions.

⑦ **LOUDNESS button**

Press to switch loudness function on or off.

⑧ **BAND button**

Press to select among three FM and one AM band and cancel the control mode of functions.

⑨ **1-6 (PRESET TUNING) buttons**

Press for preset tuning and disc number search when using a multi-CD player.

⑩ **SOURCE button**

This unit is switched on by selecting a source. Press to cycle through all of the available sources.

⑪ **EQ button**

Press to select various equalizer curves.

⑫ **CLOCK button**

Press to switch clock display on or off.

Turning the unit on

Press SOURCE to turn the unit on.

When you select a source the unit is turned on.



Selecting a source

You can select a source you want to listen to. To switch to the cassette player, load a cassette tape in this unit (refer to page 9).

Press SOURCE to select a source.

Press **SOURCE** repeatedly to switch between the following sources:

CD player (one disc only)—Tuner—Cassette player—Multi-CD player—External unit—AUX



Notes

- In the following cases, the sound source will not change:
 - When a product corresponding to each source is not connected to this unit.
 - When no cassette is set in this unit.
 - When no magazine is set in the multi-CD player.
 - When the AUX (external input) is set to off (refer to page 20).
- External Unit refers to a Pioneer product (such as one available in the future) that, although incompatible as a source, enables control of basic functions by this product. Only one External Unit can be controlled by this product.
- When this unit's blue/white lead is connected to the car's auto-antenna relay control terminal, the car's antenna extends when this unit's source is switched on. To retract the antenna, switch the source off.

Turning the unit off

Press **SOURCE** and hold for at least one second to turn the unit off.

Listening to the radio

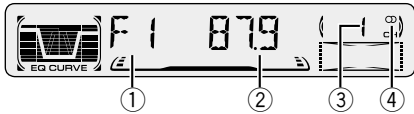

- ① **BAND indicator**
Shows which band the radio is tuned to, AM or FM.
- ② **FREQUENCY indicator**
Shows to which frequency the tuner is tuned.
- ③ **PRESET NUMBER indicator**
Shows what preset has been selected.
- ④ **STEREO (☺) indicator**
Shows that the frequency selected is being broadcast in stereo.

1 Press **SOURCE** to select the tuner.

2 Use **VOLUME** to adjust the sound level.

When you press **VOLUME** up/+, the volume is raised and when pressed down/-, the volume is lowered.

3 Press **BAND** to select a band.

Press **BAND** until the desired band is displayed, **F1**, **F2**, **F3** for FM or **AM**.

4 To perform manual tuning, press ◀ or ▶ with quick presses.

The frequencies move up or down step by step.

5 To perform seek tuning, press and hold ◀ or ▶ for about one second and release.

The tuner will scan the frequencies until a broadcast strong enough for good reception is found.

- You can cancel seek tuning by pressing either ◀ or ▶ with a quick press.
- If you press and hold ◀ or ▶ you can skip broadcasting stations. Seek tuning starts as soon as you release the buttons.

Note

- When the frequency selected is being broadcast in stereo the **STEREO** (☺) indicator will light. ◻

Storing and recalling broadcast frequencies

If you press any of the **PRESET TUNING** buttons you can easily store up to six broadcast frequencies for later recall with the touch of a button.

When you find a frequency that you want to store in memory press a PRESET TUNING button and hold until the preset number stops flashing.

The number you have pressed will flash in the **PRESET NUMBER** indicator and then remain lit. The selected radio station frequency has been stored in memory.

The next time you press the same **PRESET TUNING** button the radio station frequency is recalled from memory.



Notes

- Up to 18 FM stations, 6 for each of the three FM bands, and 6 AM stations can be stored in memory.
- You can also use ▲ and ▼ to recall radio station frequencies assigned to **PRESET TUNING** buttons. ▣

Tuning in strong signals

Local seek tuning lets you tune in only those radio stations with sufficiently strong signals for good reception.

1 Press LOCAL to turn local seek tuning on.

Local seek sensitivity (**LOC**) appears in the display.

2 When you want to return to normal seek tuning, press LOCAL to turn local seek tuning off. ▣

Storing the strongest broadcast frequencies

BSM (best stations memory) lets you automatically store the six strongest broadcast frequencies under **PRESET TUNING** buttons 1–6 and once stored there you can tune in to those frequencies with the touch of a button.

Press and hold BSM for about two seconds to turn BSM on.

BSM begins to flash. While **BSM** is flashing the six strongest broadcast frequencies will be stored under **PRESET TUNING** buttons in order of their signal strength. When finished, **BSM** stops flashing.

- To cancel the storage process, press **BSM**.



Note

- Storing broadcast frequencies with BSM may replace broadcast frequencies you have saved using **PRESET TUNING**. ▣

Playing a Tape

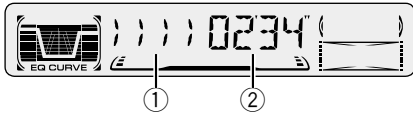

① **TAPE DIRECTION indicator**

Shows the direction of the tape transport.

② **PLAY TIME indicator**

Shows the elapsed playing time of the current track.

1 Press OPEN to open the front panel.

Cassette loading slot appears.

2 Insert a cassette tape into the cassette loading slot.

Playback will automatically start.

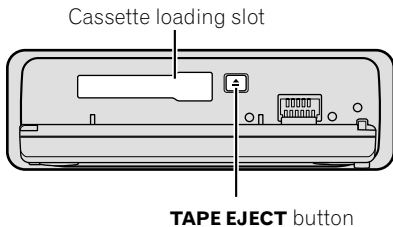

TAPE EJECT button

- You can eject a cassette tape by pressing **TAPE EJECT**.

3 Close the front panel.

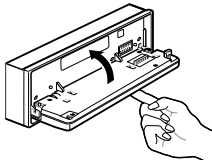

- After a cassette tape has been inserted, press **SOURCE** to select the Cassette player.

4 Use VOLUME to adjust the sound level.

When you press **VOLUME** up/+, the volume is raised and when pressed down/–, the volume is lowered.

5 To perform fast forward or rewind, press ◀ or ▶.

FF or **REW** appears in the display.

- To cancel fast forward or rewind and return to playback, press **BAND**.

- You can cancel fast forward or rewind by pressing ◀ or ▶ in the same direction twice.

6 To perform forward or rewind music search, press ◀ or ▶ twice.

F-MS (forward music search) or **R-MS** (rewind music search) appears in the display. The cassette player will fast forward or rewind to the next or previous blank spot on the tape and begin to play.

- To cancel music search and return to playback, press **BAND**.

- You can cancel music search by pressing ◀ or ▶ in the same direction again.

7 To change the direction of the tape transport, press BAND.

 **Notes**

- Do not insert anything other than a cassette tape into the cassette loading slot.
- **PLAY TIME** indicator starts from **00'00"** in the following cases:
 - When a tape is inserted
 - When the tape direction is changed
 - When you rewind the tape to the beginning
- **PLAY TIME** indicator is halted when fast forward, rewind or music search is operating. 

Repeating play

Repeat play lets you hear the same track over again.

- 1 Press REPEAT/RANDOM to turn repeat play on.**
RPT appears in the display. The track presently playing will play and then repeat.
- 2 Press REPEAT/RANDOM to turn repeat play off.**
The track presently playing will continue to play and then play the next track.

Skipping blank tape sections

Blank skip automatically fast forwards to the next song if there is a long period of silence (12 seconds or longer) between songs.

- 1 Press 5 to turn blank skip on.**
BS ON appears in the display. Long periods of silence between songs will be skipped.
- 2 Press 5 to turn blank skip off.**
BS OFF appears in the display. The complete cassette tape will play.

Radio intercept

This function allows you to listen to the radio during tape fast-forwarding/rewinding.

- 1 Press 6 to turn radio intercept on.**
RI ON appears in the display.
- 2 Press 6 to turn radio intercept off.**
RI OFF appears in the display.

Playing a CD

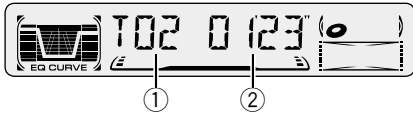

You can use this unit to control a CD player (one disc only), which is sold separately.

① TRACK NUMBER indicator

Shows the track currently playing.

② PLAY TIME indicator

Shows the elapsed playing time of the current track.

1 Press SOURCE to select the CD player (one disc only).

2 Use VOLUME to adjust the sound level.

When you press **VOLUME** up/+, the volume is raised and when pressed down/–, the volume is lowered.

3 To perform fast forward or reverse, press and hold ◀ or ▶.

4 To skip back or forward to another track, press ◀ or ▶.

Pressing ▶ skips to the start of the next track. Pressing ◀ once skips to the start of the current track. Pressing again will skip to the previous track.

Note

- If the built-in CD player does not operate properly, an error message such as **ERROR-14** may be displayed. Refer to the CD player owner's manual. 

Repeating play

Repeat play lets you hear the same track over again.

1 Press REPEAT/RANDOM to turn repeat play on.

RPT appears in the display. The track presently playing will play and then repeat.

2 Press REPEAT/RANDOM to turn repeat play off.

The track presently playing will continue to play and then play the next track.

Note

- If you perform track search or fast forward/reverse, repeat play is automatically cancelled. 

Playing tracks in a random order

Random play lets you play back tracks on the CD in a random order.

1 Press REPEAT/RANDOM for about two seconds to turn random play on.
RDM appears in the display. Tracks will play in a random order.

2 Press REPEAT/RANDOM for about two seconds to turn random play off.
Tracks will continue to play in order. 

Scanning tracks of a CD

Scan play lets you hear the first 10 seconds of each track on the CD.

1 Press PAUSE/SCAN for about two seconds to turn scan play on.
SCAN appears in the display. The first 10 seconds of each track is played.

2 When you find the desired track, press PAUSE/SCAN for about two seconds to turn scan play off.
The track will continue to play.



Note

- After scanning of a CD is finished, normal playback of the tracks will begin again. 

Pausing CD playback

Pause lets you temporarily stop playback of the CD.

1 Press PAUSE/SCAN to turn pause on.
PAUSE appears in the display. Play of the current track pauses.

2 Press PAUSE/SCAN to turn pause off.
Play will resume at the same point that you turned pause on. 

Playing a CD

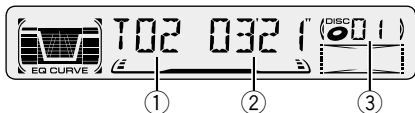

You can use this unit to control a multi-CD player, which is sold separately.

① **TRACK NUMBER indicator**

Shows the track currently playing.

② **PLAY TIME indicator**

Shows the elapsed playing time of the current track.

③ **DISC NUMBER indicator**

Shows the disc currently playing.

1 Press SOURCE to select the multi-CD player.

2 Use VOLUME to adjust the sound level.

When you press **VOLUME** up/+, the volume is raised and when pressed down/–, the volume is lowered.

3 Select a disc you want to listen to with the 1 to 6 buttons.

For discs located at 1 to 6, press the corresponding number button.

If you want to select a disc located at 7 to 12, press and hold the corresponding numbers such as **1** for disc 7, until the disc number appears in the display.

- You can also sequentially select a disc by pressing **▲/▼**.

4 To perform fast forward or reverse, press and hold ◀ or ▶.

5 To skip back or forward to another track, press ◀ or ▶.

Pressing **▶** skips to the start of the next track.

Pressing **◀** once skips to the start of the current track. Pressing again will skip to the previous track.



Notes

- When the multi-CD player performs the preparatory operations, **READY** is displayed.
- If the multi-CD player does not operate properly, an error message such as **ERROR-14** may be displayed. Refer to the multi-CD player owner's manual.
- If there are no discs in the multi-CD player magazine, **NO DISC** is displayed. **■**

50-disc multi-CD player

Only those functions described in this manual are supported for 50-disc multi-CD players. 

Repeating play

There are three repeat play ranges for the multi-CD player: Multi-CD player repeat, one-track repeat, and disc repeat.

Press REPEAT/RANDOM to select the repeat range.

Press **REPEAT/RANDOM** until the desired repeat range appears in the display.

- **Nothing's displayed** — Repeat all discs in the multi-CD player
- **RPT** — Repeat just the current track
- **DISC** — Repeat the current disc



Notes

- If you select other discs during repeat play, the repeat play range changes to multi-CD player repeat.
- If you perform track search or fast forward/reverse during **RPT** (one-track repeat), the repeat play range changes to **DISC** (disc repeat). 

Playing tracks in a random order

Random play lets you play back tracks in a random order within the repeat range, multi-CD player repeat and disc repeat.

1 Select the repeat range.

Refer to *Repeating play* on this page.

2 Press and hold REPEAT/RANDOM for about two seconds to turn random play on.

DRDM(random playing in a disc) or **RDM**(random playing in a magazine) appears in the display. Tracks will play in a random order within the previously selected multi-CD player repeat or disc repeat ranges.

3 Press and hold REPEAT/RANDOM for about two seconds to turn random play off.

Tracks will continue to play in order. 

Scanning CDs and tracks

While you are using **DISC** (disc repeat), the beginning of each track on the selected disc plays for about 10 seconds. When you are using multi-CD player repeat, the beginning of the first track of each disc is played for about 10 seconds.

Multi-CD Player

1 Select the repeat range.

Refer to *Repeating play* on page 14.

2 Press and hold PAUSE/SCAN for about two seconds to turn scan play on.

DSCN (scanning tracks) or **SCAN** (scanning discs) appears in the display. The first 10 seconds of each track of the present disc (or the first track of each disc) is played.

3 When you find the desired track (or disc) press and hold PAUSE/SCAN for about two seconds to turn scan play off.

The track (or disc) will continue to play.



Note

- After track or disc scanning is finished, normal playback of the tracks will begin again.



Pausing CD playback

Pause lets you temporarily stop playback of the CD.

1 Press PAUSE/SCAN to turn pause on.

PAUSE appears in the display. Play of the current track pauses.

2 Press PAUSE/SCAN to turn pause off.

Play will resume at the same point that you turned pause on. 

Audio Adjustments

Introduction of audio adjustments

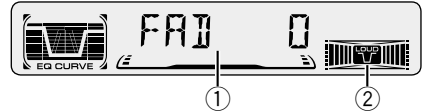

① AUDIO display

Shows the audio adjustments status.

② LOUD indicator

Appears in the display when loudness is turned on.

Press AUDIO to display the audio function names.

Press **AUDIO** repeatedly to switch between the following audio functions:

FAD (balance adjustment)—**EQ-L** (equalizer)—**LOUD** (loudness)—**FIE** (front image enhancer)—**SLA** (source level adjustment)

- When selecting the FM tuner as the source, you cannot switch to **SLA**.
- To return to the display of each source, press **BAND**.



Note

- If you do not operate the audio function within about 30 seconds, the display is automatically returned to the source display. 

Using balance adjustment

You can select a fader/balance setting that provides an ideal listening environment in all occupied seats.

1 Press **AUDIO** to select **FAD**.

Press **AUDIO** until **FAD** appears in the display.

- If the balance setting has been previously adjusted, **BAL** will be displayed.

2 Press **▲** or **▼** to adjust front/rear speaker balance.

Each press of **▲** or **▼** moves the front/rear speaker balance towards the front or the rear.

- **FAD F15 – FAD R15** is displayed as the front/rear speaker balance moves from front to rear.
- **FAD 0** is the proper setting when only two speakers are used.

3 Press **◀** or **▶** to adjust left/right speaker balance.

When you press **◀** or **▶**, **BAL 0** is displayed.

Each press of **◀** or **▶** moves the left/right speaker balance towards the left or the right.

- **BAL L9 – BAL R9** is displayed as the left/right speaker balance moves from left to right. 

Using the equalizer

The equalizer lets you adjust the equalization to match car interior acoustic characteristics as desired.

Recalling equalizer curves

There are six stored equalizer curves which you can easily recall at any time. Here is a list of the equalizer curves:

Display	Equalizer curve
SPR-BASS	Super bass
POWERFUL	Powerful
NATURAL	Natural
VOCAL	Vocal
CUSTOM	Custom
EQ FLAT	Flat

- **CUSTOM** is an adjusted equalizer curve that you create.
- When **EQ FLAT** is selected no supplement or correction is made to the sound. This is useful to check the effect of the equalizer curves by switching alternatively between **EQ FLAT** and a set equalizer curve.

Press **EQ** to select the equalizer.

- If the equalizer has been previously set to an equalizer curve other than **POWERFUL** then the title of that previously selected equalizer curve will be displayed, such as **SPR-BASS**, **NATURAL**, **VOCAL**, **CUSTOM**, or **EQ FLAT**.

Adjusting equalizer curves

You can adjust the currently selected equalizer curve setting as desired. Adjusted equalizer curve settings are memorized in **CUSTOM**.

1 Press **AUDIO** to select the equalizer mode.

Press **AUDIO** until **EQ-L/EQ-M/EQ-H** appears in the display.

2 Select the band you want to adjust with the **◀/▶**.

EQ-L (low) — **EQ-M (mid)** — **EQ-H (high)**

3 Press **▲** or **▼** to adjust the equalizer curve.

Each press of **▲** or **▼** increases or decreases the equalizer curve respectively.

- **+6** — **-6** is displayed as the equalizer curve is increased or decreased.
- The actual range of the adjustments are different depending on which equalizer curve is selected.



Notes

- If you make adjustments when a curve other than **CUSTOM** is selected, the newly adjusted curve will replace the previous curve. Then a new curve with **CUSTOM** appears on the display while selecting the equalizer curve.
- You can create different **CUSTOM** curves for different sources.
- The CD player (one disc only) and multi-CD player are set to the same equalizer adjustment setting automatically. 

Adjusting loudness

Loudness compensates for deficiencies in the low- and high-sound ranges at low volume.

1 Press **AUDIO** to select **LOUD**.

Press **AUDIO** until **LOUD** appears in the display.

2 Select **LOUD** on or off with **▲/▼**.

3 Select the desired level with **◀/▶**.

LOW (low) — **MID (mid)** — **HI (high)**



Note

- You can also switch **LOUD** on or off by pressing the **LOUDNESS**. 

Front image enhancer (FIE)

The F.I.E. (Front Image Enhancer) function is a simple method of enhancing front imaging by cutting mid- and high-range frequency output from the rear speakers, limiting their output to low-range frequencies. You can select the frequency you want to cut.



Precaution

- When the F.I.E. function is deactivated, the rear speakers output sound of all frequencies, not just bass sounds. Reduce the volume before disengaging F.I.E. to prevent a sudden increase in volume.

1 Press **AUDIO** to select **FIE**.

Press **AUDIO** until **FIE** appears in the display.

2 Select **FIE** on or off with **▲/▼**.

3 Select the desired frequency with **◀▶**.

100—160—250 (Hz)



Notes

- After switching the F.I.E. function ON, select the Fader/Balance mode in the Audio Menu, and adjust front and rear speaker volume levels until they are balanced.
- Switch the F.I.E. function OFF when using a 2-speaker system.

Adjusting source levels

SLA (Source level adjustment) lets you adjust the volume level of each source to prevent radical changes in volume when switching between sources.

- Settings are based on the volume level of the FM tuner, which remains unchanged.

1 Compare the **FM** tuner volume level with the level of the source you wish to adjust.

2 Press **AUDIO** to select **SLA**.

Press **AUDIO** until **SLA** appears in the display.

3 Press **▲** or **▼** to adjust the source volume.

Each press of **▲** or **▼** increases or decreases the source volume.

- **SLA +4 – SLA -4** is displayed as the source volume is increased or decreased.



Notes

- Since the FM tuner volume is the control, it is not possible to apply source level adjustments to the FM tuner.
- The AM tuner volume level can also be adjusted with source level adjustments.

Initial Settings

Adjusting initial settings

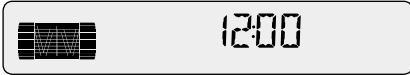

Initial settings lets you perform initial set up of different settings for this unit.

1 Press SOURCE and hold until the unit turns off.

2 Press AUDIO and hold until TIME appears in the display.

Press **AUDIO** repeatedly to switch between the following settings:

TIME—AUX

Use the following instructions to operate each particular setting.

- To cancel initial settings, press **BAND**.
- You can also cancel initial settings by holding down **AUDIO** until the unit turns off. 

Setting the time

This is used to set the time on the unit's clock display.

1 Press AUDIO to select the time.

Press **AUDIO** until the time appears in the display.

2 Select the portion of the time display you wish to set with ◀/▶.

Pressing ◀/▶ will select a portion of the clock display:

HOUR—MINUTE

As you select portions of the clock display the portion selected will blink.

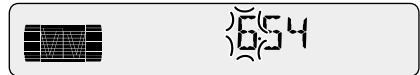

3 Select the correct time with ▲/▼.

Pressing ▲ will increase the selected hour or minute. Pressing ▼ will decrease the selected hour or minute. 

Switching the auxiliary setting

It is possible to use auxiliary equipment with this unit. Activate the auxiliary setting when using external equipment connected to this unit.

1 Press **AUDIO** to select **AUX**.

Press **AUDIO** repeatedly until **AUX** appears in the display.

2 Select **AUX** on or off with **▲/▼**.

Pressing **▲/▼** will switch **AUX** between on and off and that status will be displayed. 

Setting the time display on or off

You can turn the time display on even when the sources and the demonstration are off.

Press **CLOCK** to select the time display.

Each press of **CLOCK** turns time display on or off.

- The time display disappears temporarily when you perform other operations, but the time indication is displayed again after 25 seconds. 

Using the **AUX** source

An IP-BUS-RCA Interconnector such as the CD-RB20 or CD-RB10 (sold separately) lets you connect this unit to auxiliary equipment featuring RCA output. For more details, refer to the IP-BUS-RCA Interconnector owner's manual.

Selecting **AUX** as the source

Press **SOURCE** to select **AUX** as the source.

- If the auxiliary setting is not switched on, **AUX** cannot be selected. For more details, see *Switching the auxiliary setting* on this page. 

Cassette tapes

- A loose, torn or warped label on a cassette tape can jam the cassette player. Do not use cassette tapes with loose, torn or warped labels.
- Cassette tapes longer than C-90 (90-minute tapes) can cause the tape to jam in the cassette player. Do not use tapes longer than C-90.
- Cassette tapes exposed to high temperatures may warp and jam the cassette player. Keep cassettes out of direct sunlight or places where there are high temperatures.



- Store unused tapes in a tape case where there is no danger of them becoming loose, dirty or dusty. ▣

Cleaning the playback head

If the head becomes dirty, the sound quality will get bad and there will be sound dropouts and other problems. If you have any of these problems the head may need cleaning. ▣

Music search and repeat functions

Music search and repeat functions may not work with these tapes:

- A tape with a gap of 4 seconds or less between songs
- A tape containing dialog or other non-musical content, with pauses lasting 4 seconds or longer
- A tape with an extremely quiet passage in the music lasting for 4 seconds or longer ▣

Specifications

General

Power source	14.4 V DC (10.8 – 15.1 V allowable)
Grounding system	Negative type
Max. current consumption	8.5 A
Dimensions (W × H × D): (DIN)	
Chassis	178 × 50 × 157 mm (7 × 2 × 6-1/8 in)
Nose	170 × 58 × 20 mm (6-3/4 × 2-1/4 × 3/4 in)
(D)	
Chassis	178 × 50 × 162 mm (7 × 2 × 6-3/8 in)
Nose	170 × 46 × 15 mm (6-3/4 × 1-3/4 × 5/8 in)
Weight	1.4 kg (3.08 lbs)

Audio

Continuous power output is 20 W per channel min. into 4 ohms, both channel driven 50 to 15,000 Hz with no more than 5% THD.

Maximum power output	45 W × 4
Load impedance	4 Ω (4 – 8 Ω allowable)
Preout max output level/output impedance	2.2 V/1 kΩ

Equalizer (3-Band Equalizer):

(LOW)	Level : ±12 dB
(MID)	Level : ±12 dB
(HIGH)	Level : ±12 dB

Loudness contour

(LOW)	+3.5 dB (100Hz), +3 dB (10 kHz)
(MID)	+10 dB (100Hz), +6.5 dB (10 kHz)
(HIGH)	+11 dB (100Hz), +11 dB (10 kHz) (volume : -30 dB)

Cassette player

Tape	Compact cassette tape (C-30 – C-90)
Tape speed	4.8 cm/sec
Fast forward/rewinding time	Approx. 100 sec (C-60)
Wow & flutter	0.09% (WRMS)
Frequency response	30 – 16,000 Hz (±3 dB)
Stereo separation	45 dB
Signal-to-noise ratio	61 dB (IHF-A network)

FM tuner

Frequency range	87.9 – 107.9 MHz
Usable sensitivity	11 dBf (1.1 μV/75 Ω, mono, S/N: 30 dB)
50 dB quieting sensitivity ...	17 dBf (2.2 μV/75 Ω, mono)
Signal-to-noise ratio	58 dB (IHF-A network)
Distortion	0.5% (at 65 dBf, 1 kHz, stereo)
Frequency response	30 – 15,000 Hz (±3 dB)
Stereo separation	24 dB (at 65 dBf, 1 kHz)
Selectivity	71 dB (2 ACA)
Three-signal intermodulation (desired signal level)	47 dBf (two undesired signal level: 100 dBf)

AM tuner

Frequency range	530 – 1,710 kHz (10 kHz)
Usable sensitivity	20 μV (S/N: 20 dB)
Selectivity	50 dB (±10 kHz)



Note

- Specifications and the design are subject to possible modifications without notice due to improvements. ▣

Nous vous remercions d'avoir acquis cet appareil Pioneer.

Veillez lire attentivement ce mode d'emploi de manière à vous familiariser avec le fonctionnement de l'appareil. Cela fait, conservez ce mode d'emploi afin de pouvoir vous y référer en cas de besoin.

Avant de commencer

- Cher Client **2**
- Quelques mots sur cet appareil **3**
- Quelques mots sur ce mode d'emploi **3**
- Service après-vente des produits Pioneer **3**
- Précautions **3**
- Protection de l'appareil contre le vol **4**
 - Dépose de la face avant **4**
 - Pose de la face avant **4**
- Description de l'appareil **5**

Mise en service, mise hors service

- Mise en service de l'appareil **6**
- Choix d'une source **6**
- Mise hors service de l'appareil **6**

Syntoniseur

- Ecoute de la radio **7**
- Mise en mémoire et rappel des fréquences des stations **8**
- Accord sur les signaux puissants **8**
- Mise en mémoire des fréquences des émetteurs les plus puissants **8**

Lecteur de cassette

- Ecoute d'une cassette **9**
- Répétition de la lecture **10**
- Saut des silences **10**
- Retour à la radio **10**

Lecteur de CD

- Ecoute d'un CD **11**
- Répétition de la lecture **11**
- Ecoute des plages musicales dans un ordre quelconque **12**
- Examen du contenu d'un CD **12**
- Pause de la lecture d'un CD **12**

Lecteur de CD à chargeur

- Ecoute d'un CD **13**
- Lecteur de CD 50 disques **14**
- Répétition de la lecture **14**
- Ecoute des plages musicales dans un ordre quelconque **14**
- Examen du contenu des disques **14**
- Pause de la lecture d'un CD **15**

Réglages sonores

- Introduction aux réglages sonores **15**
- Réglage de l'équilibre sonore **16**
- Utilisation de l'égaliseur **16**
 - Rappel d'une courbe d'égalisation **16**
 - Réglage des courbes d'égalisation **17**
- Réglage de la correction physiologique **17**
- Accentuation de l'image sonore avant (FIE) **18**
- Réglage du niveau sonore de la source **18**

Réglages initiaux

- Ajustement des réglages initiaux **19**
- Réglage de l'heure **19**
- Mise en service ou hors service de l'entrée auxiliaire **20**

Informations complémentaires

- Affichage ou non de l'heure **20**
- Utilisation de la source AUX **20**
 - Choix de l'entrée AUX comme source **20**
- Cassettes **21**
- Nettoyage de la tête de lecture **21**
- Recherche d'une plage musicale et répétition **21**
- Caractéristiques techniques **22**



Cher Client:

La sélection d'un équipement audio de qualité comme l'unité que vous venez d'acheter n'est que le début de votre plaisir musical. Maintenant, il est temps de penser à la manière de profiter au maximum des plaisirs que vous offre votre équipement. Ce fabricant et le Groupe "Consumer Electronics Group" de l'Association des Industries Electroniques veut que vous profitiez au maximum de votre équipement en l'utilisation à un niveau sûr. Un niveau qui permet au son d'être fort et clair, sans beuglement ennuyant ou distorsion — et, ce qui est plus important, sans affecter votre ouïe sensible.

Le son peut être décevant. Avec le temps, le "niveau de confort" de votre ouïe s'adapte aux volumes sonores plus élevés. Ainsi, les sons "normaux" peuvent en fait être forts et affecter votre ouïe. Protégez-vous contre cela en réglant votre équipement à un niveau sûr AVANT l'adaptation de votre ouïe.

Pour établir un niveau sûr:

- Démarrer votre commande de volume à un réglage bas.
- Augmentez lentement le son jusqu'à ce que vous l'entendiez confortablement et clairement, sans distorsion.

Lorsque vous avez établi un niveau sonore confortable:

- Réglez le cadran et laissez-le tel quel.

En prenant une minute pour faire cela, vous pourrez éviter des dommages ou des pertes de sensibilités d'écoute dans le futur. Après tout, nous voulons que vous écoutiez pendant toute votre vie.

Nous voulons que vous écoutiez pendant toute votre vie

Utilisé avec sagesse, votre nouvel équipement sonore sera une source de plaisir pendant toute votre vie. Comme les dommages de l'ouïe provenant d'un bruit fort ne sont souvent détectables que lorsqu'il est trop tard, ce fabricant et le Groupe "Consumer Electronics Group" de l'Association des Industries Electroniques vous recommandent d'éviter toute exposition prolongée à un bruit excessif. Cette liste de niveaux sonores est incluse pour votre protection.

Niveau de

Décibels

Exemple

30	Bibliothèque tranquille, chuchotement
40	Salon, réfrigérateur, chambre à distance de la circulation
50	Circulation légère, conversation normale, bureau tranquille
60	Climatiseur à 20 pieds, machine à coudre
70	Aspirateur, sèche-cheveux, restaurant bruyant
80	Circulation moyenne en ville, évacuateurs de déchets, réveils à deux pieds

LES BRUITS SUIVANTS PEUVENT ETRE DANGEREUX DANS LE CAS D'UNE EXPOSITION CONSTANTE

90	Méto, motocyclette, circulation de camion, tondeuse à gazon
100	Collecteurs de poubelle, scie à chaîne, perceuse pneumatique
120	Concert de groupe rock devant les haut-parleurs, coup de tonnerre
140	Coup de pistolet, avion à réaction
180	Aire de lancement d'une fusée

Ces informations ont été gracieusement fournies par la Fondation de la Recherche pour les Sourds.



Quelques mots sur cet appareil

La plage de fonctionnement du syntoniseur correspond aux fréquences allouées à l'Amérique du Nord. Toute tentative d'utilisation dans une autre région peut conduire à une impossibilité. ■

Quelques mots sur ce mode d'emploi

Cet appareil est doté d'un certain nombre de fonctions qui permettent la réception et le fonctionnement dans les meilleures conditions. Ces fonctions ont été élaborées pour que leur emploi soit aussi simple que possible, mais il exige toutefois quelques explications. Ce mode d'emploi a été rédigé pour vous aider à profiter au mieux de ces fonctions et à rendre votre plaisir de l'écoute aussi grand que possible. Nous vous conseillons de vous familiariser avec ces fonctions et avec leurs modes opératoires en lisant complètement ce mode d'emploi avant de vous servir de l'appareil. Il est particulièrement important que vous lisiez et respectiez les précautions mentionnées sur cette page et dans les autres sections. ■

Service après-vente des produits Pioneer

Pour toute question relative au service après-vente (y compris les conditions de garantie), veuillez consulter le distributeur, ou le revendeur, qui vous a fourni cet appareil. Si les informations requises ne sont pas disponibles, prenez contact avec les compagnies mentionnées ci-dessous:

N'expédiez pas l'appareil pour réparation à l'une des adresses figurant ci-dessous sans avoir pris un contact préalable.

U.S.A.

Pioneer Electronics Service, Inc.
CUSTOMER SERVICE DEPARTMENT
P.O. Box 1760
Long Beach, CA 90801
800-421-1404

CANADA

Pioneer électroniques du Canada, Inc.
Département de service aux consommateurs
300 Allstate Parkway
Markham, Ontario L3R 0P2
(905) 479-4411
1-877-283-5901

Pour connaître les conditions de garantie, reportez-vous au document, Garantie limitée, qui accompagne cet appareil. ■

Précautions

- Conservez ce mode d'emploi à portée de main pour vous y référer pour ce qui touche les modes opératoires et les précautions.
- Maintenez le niveau d'écoute à une valeur telle que vous puissiez entendre les sons émis à l'extérieur du véhicule.
- Protégez l'appareil contre l'humidité.
- Si la batterie est débranchée, ou déchargée, le contenu de la mémoire est effacé et une nouvelle programmation est nécessaire. ■

Protection de l'appareil contre le vol

Afin de décourager le vol, la face avant peut être retirée de l'appareil central et rangée dans le boîtier fourni.

- Conservez la face avant fermée pendant la conduite.

Important

- N'exercez aucune force excessive, ne saisissez pas l'afficheur ni les touches pour retirer ou fixer la face avant.
- Evitez de heurter la face avant.
- Conservez la face avant à l'abri des températures élevées et de la lumière directe du soleil.

Dépose de la face avant

1 Appuyez sur OPEN pour ouvrir la face avant.

2 Saisissez la partie gauche de la face avant et tirez-la vers l'extérieur.

Veillez à n'exercer aucune force excessive sur la face avant et à ne pas la laisser tomber.

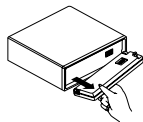

3 Rangez la face avant dans le boîtier de protection fourni à cet effet.

Pose de la face avant

Remplacez la face avant en la tenant bien parallèle à l'appareil central et en l'engageant soigneusement dans les crochets de fixation.

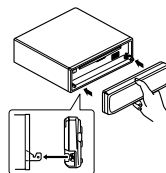

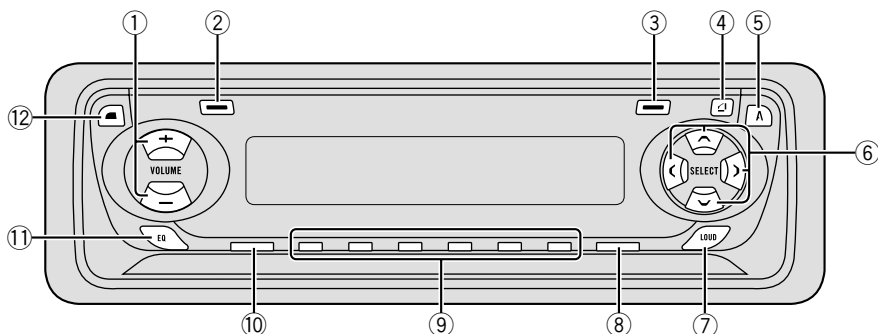

Description de l'appareil

① Touche VOLUME

Appuyez sur cette touche pour augmenter ou diminuer le niveau sonore.

② Touche LOCAL (syntoniseur)

Appuyez sur cette touche pour mettre en service, ou hors service, l'écoute locale.

Touche PAUSE/SCAN

Appuyez sur cette touche pour mettre en service, ou hors service, la pause. Appuyez, pendant au moins deux secondes, sur cette touche pour mettre en service, ou hors service, l'examen du disque.

③ Touche BSM (syntoniseur)

Appuyez, pendant au moins deux secondes, sur cette touche pour mettre en service, ou hors service, la fonction de mémoire des meilleures stations.

Touche REPEAT/RANDOM

Appuyez sur cette touche pour mettre en service, ou hors service, la répétition. Appuyez, pendant au moins deux secondes, sur cette touche pour mettre en service, ou hors service, la lecture au hasard.

④ Touche OPEN

Appuyez sur cette touche pour ouvrir la face avant.

⑤ Touche AUDIO

Appuyez sur cette touche pour choisir les diverses commandes de correction sonore.

⑥ Touches ▲/▼/◀/▶

Appuyez sur ces touches pour effectuer un accord manuel, atteindre rapidement le début ou la fin du support, rechercher le début ou la fin du disque. Ces touches servent également aux commandes des fonctions.

⑦ Touche LOUDNESS

Appuyez sur cette touche pour mettre en service, ou hors service, la correction physiologique.

⑧ Touche BAND

Appuyez sur cette touche pour choisir une des trois gammes FM ou une gamme AM, ou encore abandonner la commande des fonctions.

⑨ Touches (PRESET TUNING) 1-6

Appuyez sur cette touche pour choisir une fréquence en mémoire, ou un disque si l'installation comprend un lecteur de CD à chargeur.

⑩ Touche SOURCE

L'appareil est mis en service par le choix d'une source. Appuyez sur cette touche pour choisir l'une après l'autre les sources disponibles.

⑪ Touche EQ

Appuyez sur cette touche pour choisir une des courbes d'égalisation.

⑫ Touche CLOCK

Appuyez sur cette touche pour afficher, ou non, l'heure. 

Mise en service de l'appareil

Appuyez sur **SOURCE** pour mettre en service l'appareil.

Le fait de choisir une source met l'appareil en service.

Choix d'une source

Vous pouvez choisir la source que vous désirez. Pour mettre en service le lecteur de cassette, introduisez une cassette dans l'appareil (reportez-vous à la page 9).

Appuyez sur **SOURCE** pour choisir une source.

Appuyez de manière répétée sur **SOURCE** pour choisir l'une après l'autre les sources suivantes:

Lecteur de CD (un seul disque)—**Syntoniseur**—**Lecteur de cassette**—**Lecteur de CD à chargeur**—**Appareil extérieur**—**AUX**



Remarques

- Dans les cas suivants, une autre source sonore n'est pas sélectionnée:
 - Le produit correspondant à la source n'est pas connecté à cet appareil-ci.
 - L'appareil ne contient pas de cassette.
 - Le lecteur de CD à chargeur ne contient pas de chargeur.
 - L'entrée AUX (entrée pour un appareil extérieur) est hors service (reportez-vous à la page 20).
- L'appareil extérieur fait référence à un appareil Pioneer (disponible dans le futur) qui, bien qu'incompatible en tant que source, permet de commander les fonctions de base de cet appareil. Un seul appareil extérieur peut être commandé par cet appareil.
- Si le fil bleu/blanc de l'appareil est relié à la prise de commande du relais de l'antenne motorisée, celle-ci s'étend lorsque la source est mise en service. Pour rétracter l'antenne, mettez la source hors service.

Mise hors service de l'appareil

Appuyez, pendant au moins une seconde, sur **SOURCE** pour mettre l'appareil hors service.



Ecoute de la radio

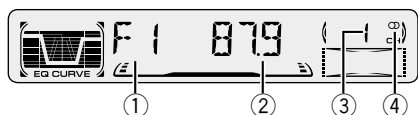

① Indicateur **BAND**

Il signale la gamme d'accord choisie, AM ou FM.

② Indicateur **FREQUENCY**

Il indique la valeur de la fréquence d'accord.

③ Indicateur **PRESET NUMBER**

Il indique le numéro de la présélection choisie.

④ Indicateur **STEREO** (⊕)

Il signale que la station émet en stéréophonie.

1 Pour choisir le syntoniseur, appuyez sur SOURCE.

2 Utilisez VOLUME pour régler le niveau sonore.

Lorsque vous appuyez sur **VOLUME** croissant/+, le sonore niveau augmente; lorsque vous appuyez sur **VOLUME** décroissant/–, le niveau diminue.

3 Appuyez sur BAND pour choisir la gamme.

Appuyez sur **BAND** jusqu'à ce que la gamme désirée, **F1**, **F2**, **F3** en FM ou **AM**, soit affichée.

4 Pour effectuer l'accord manuel, appuyez à intervalles rapprochés sur ◀, ou sur ▶.

La fréquence augmente ou diminue par pas.

5 Pour effectuer l'accord automatique, appuyez, pendant environ une seconde, sur ◀, ou sur ▶.

Le syntoniseur examine les fréquences jusqu'à ce que se présente une émission dont la réception est jugée satisfaisante.

- Vous pouvez arrêter l'accord automatique en appuyant brièvement sur ◀, ou sur ▶.
- Si vous maintenez la pression d'un doigt sur ◀, ou sur ▶, les fréquences sont ignorées.

L'accord automatique ne commence qu'au moment où vous relâchez la pression sur la touche.



Remarque

- Si la station émet en stéréophonie, l'indicateur **STEREO** (⊕) s'éclaire. ◻

Mise en mémoire et rappel des fréquences des stations

Grâce aux touches **PRESET TUNING** vous pouvez aisément mettre en mémoire six fréquences que vous pourrez ultérieurement rappeler par une simple pression sur la touche convenable.

Lorsque se présente une fréquence que vous désirez mettre en mémoire, maintenez la pression d'un doigt sur une des touches PRESET TUNING jusqu'à ce que le numéro de la présélection cesse de clignoter.

Le numéro de la touche sur laquelle vous avez appuyé est affiché par l'indicateur **PRESET NUMBER**; il clignote puis il demeure éclairé. La fréquence de la station de radio est alors en mémoire.

Lorsque vous appuyez à nouveau sur cette même touche **PRESET TUNING**, la fréquence en mémoire est rappelée.



Remarques

- La mémoire peut contenir 18 fréquences FM, 6 pour chacune des trois bandes FM, et 6 fréquences de la gamme AM.
- Vous pouvez également rappeler une fréquence mise en mémoire grâce aux touches **PRESET TUNING**, en appuyant sur ▲, ou sur ▼. □

Accord sur les signaux puissants

L'accord automatique sur une station locale ne s'intéresse qu'aux émetteurs dont le signal reçu est suffisamment puissant pour garantir une réception de bonne qualité.

1 Appuyez sur LOCAL pour mettre en service l'accord automatique sur les stations locales.

Le niveau de sensibilité pour l'accord automatique sur les stations locales (**LOC**) apparaît sur l'afficheur.

2 Pour revenir à l'accord automatique ordinaire, appuyez sur LOCAL de façon à mettre hors service l'accord automatique sur une station locale. □

Mise en mémoire des fréquences des émetteurs les plus puissants

La fonction BSM (Mémoire des meilleures stations) vous permet d'utiliser les touches **PRESET TUNING 1-6** pour mémoriser les six fréquences des émetteurs les plus puissants que vous pouvez ultérieurement rappeler par une simple pression sur une de ces touches.

Appuyez, pendant environ deux secondes, sur BSM pour mettre en service BSM.

BSM clignote. Tandis que **BSM** clignote, les fréquences des six émetteurs les plus puissants sont mises en mémoire, par ordre décroissant de l'amplitude du signal reçu, grâce aux touches **PRESET TUNING**. Cela fait, **BSM** cesse de clignoter.

- Pour annuler la mise en mémoire, appuyez sur **BSM**.



Remarque

- La mise en mémoire de fréquences à l'aide de la fonction BSM peut provoquer le remplacement d'autres fréquences déjà conservées grâce aux touches **PRESET TUNING**. □

Écoute d'une cassette

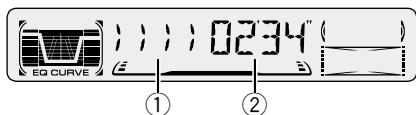

① Indicateur TAPE DIRECTION

Il signale le sens de défilement de la bande.

② Indicateur PLAY TIME

Il indique le temps écoulé depuis le début de la face en cours de lecture.

1 Appuyez sur OPEN pour ouvrir la face avant.

Le logement pour la cassette est alors visible.

2 Introduisez une cassette dans le logement pour la cassette.

La lecture commence automatiquement.

Logement pour la cassette

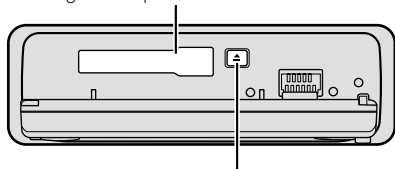

Touche TAPE EJECT

• Vous pouvez éjecter la cassette en appuyant sur **TAPE EJECT**.

3 Fermez la face avant.

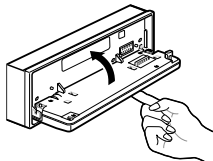

• Après avoir introduit une cassette, appuyez sur **SOURCE** pour choisir le lecteur de cassette.

4 Utilisez VOLUME pour régler le niveau sonore.

Lorsque vous appuyez sur **VOLUME** croissant/+, le sonore niveau augmente; lorsque vous appuyez sur **VOLUME** décroissant/–, le niveau diminue.

5 Pour bobiner rapidement la bande, dans un sens ou dans l'autre, appuyez sur ◀, ou sur ▶. FF, ou REW, apparaît sur l'afficheur.

- Pour abandonner le bobinage rapide, dans un sens ou dans l'autre, et revenir à la lecture, appuyez sur **BAND**.
- Vous pouvez également abandonner le bobinage rapide, dans un sens ou dans l'autre, en appuyant deux fois sur la même touche ◀, ou ▶.

6 Pour effectuer une recherche, dans un sens ou dans l'autre, appuyez deux fois sur ◀, ou sur ▶.

F-MS (recherche de plage musicale vers la fin de la bande), ou **R-MS** (recherche de plage musicale vers le début de la bande), apparaît sur l'afficheur. Le lecteur de cassette bobine la bande jusqu'au silence suivant, ou précédent, puis la lecture commence.

- Pour abandonner la recherche de plage musicale et revenir à la lecture, appuyez sur **BAND**.
- Vous pouvez également abandonner la recherche de plage musicale en appuyant sur la même touche ◀, ou ▶.

7 Pour changer le sens de défilement de la bande, appuyez sur BAND.



Remarques

- N'introduisez aucun objet dans le logement pour la cassette autre qu'une cassette.
- L'indicateur de temps de lecture (**PLAY TIME**) est remis à zéro (**00'00"**) dans les cas suivants:
 - Vous introduisez la cassette
 - Vous changez le sens de défilement de la cassette
 - Vous rebobinez la bande jusqu'au début
- L'indicateur de temps de lecture (**PLAY TIME**) cesse de décompter le temps dès que commence le bobinage rapide, dans un sens ou dans l'autre, ou la recherche de plage musicale. ■

Répétition de la lecture

La répétition de la lecture vous permet d'écouter à nouveau la même plage musicale.

1 Appuyez sur REPEAT/RANDOM pour mettre en service la répétition de la lecture.

RPT apparaît sur l'afficheur. La plage musicale en cours de lecture sera ensuite répétée.

2 Appuyez sur REPEAT/RANDOM pour mettre hors service la répétition de la lecture.

À la fin de la lecture de la plage musicale commence la lecture de la plage suivante.

Saut des silences

Lorsque se présente un silence de longue durée (au moins 12 secondes) entre deux plages musicales, la bande est bobinée jusqu'au début de la plage musicale suivante.

1 Appuyez sur 5 pour mettre en service le saut de silence.

BS ON apparaît sur l'afficheur. Les silences de longue durée entre deux plages musicales sont ignorés.

2 Appuyez sur 5 pour mettre hors service le saut de silence.

BS OFF apparaît sur l'afficheur. La bande est lue dans sa totalité.

Retour à la radio

Cette fonction vous permet d'écouter la radio pendant l'avance rapide, ou le rebobinage, de la bande.

1 Appuyez sur 6 pour mettre en service le retour à la radio.

RI ON apparaît sur l'afficheur.

2 Appuyez sur 6 pour mettre hors service le retour à la radio.

RI OFF apparaît sur l'afficheur.

Ecoute d'un CD

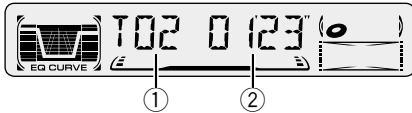

Vous pouvez utiliser cet appareil pour commander un lecteur de CD (un seul disque), vendu séparément.

① Indicateur TRACK NUMBER

Il indique la plage musicale en cours de lecture.

② Indicateur PLAY TIME

Il indique le temps écoulé depuis le début de la plage musicale en cours de lecture.

1 Appuyez sur SOURCE pour choisir le lecteur de CD (un seul disque).

2 Utilisez VOLUME pour régler le niveau sonore.

Lorsque vous appuyez sur **VOLUME** croissant/+, le sonore niveau augmente; lorsque vous appuyez sur **VOLUME** décroissant/–, le niveau diminue.

3 Pour déplacer rapidement le capteur dans un sens ou dans l'autre, maintenez la pression d'un doigt sur ◀, ou sur ▶.

4 Pour atteindre la plage précédente ou suivante, appuyez sur ◀, ou sur ▶.

Une pression sur ▶ permet d'atteindre le début de la plage suivante.

Une pression sur ◀ permet d'atteindre le début de la plage en cours de lecture. Une nouvelle pression permet d'atteindre la plage précédente.

Remarques

- Si le lecteur de CD intégré présente une anomalie, un message d'erreur tel que **ERROR-14** peut s'afficher. Reportez-vous au mode d'emploi du lecteur de CD. 

Répétition de la lecture

La répétition de la lecture vous permet d'écouter à nouveau la même plage musicale.

1 Appuyez sur REPEAT/RANDOM pour mettre en service la répétition de la lecture.

RPT apparaît sur l'afficheur. La plage musicale en cours de lecture sera ensuite répétée.

2 Appuyez sur REPEAT/RANDOM pour mettre hors service la répétition de la lecture.

À la fin de la lecture de la plage musicale commence la lecture de la plage suivante.

Remarque

- La répétition de la lecture est automatiquement abandonnée dès que commence la recherche d'une plage musicale ou le déplacement rapide du capteur dans un sens ou dans l'autre. 

Ecoute des plages musicales dans un ordre quelconque

Les plages musicales du CD sont jouées dans un ordre quelconque, choisi au hasard.

1 Appuyez, pendant environ deux secondes, sur REPEAT/RANDOM pour mettre en service la lecture au hasard.

RDM apparaît sur l'afficheur. Les plages musicales sont lues dans un ordre quelconque.

2 Appuyez, pendant environ deux secondes, sur REPEAT/RANDOM pour mettre hors service la lecture au hasard.

Les plages musicales sont lues dans l'ordre. 

Examen du contenu d'un CD

Cette fonction vous permet d'écouter les 10 premières secondes de chaque plage musicale gravée sur le CD.

1 Appuyez, pendant environ deux secondes, sur PAUSE/SCAN pour mettre en service l'examen du contenu du disque.

SCAN apparaît sur l'afficheur. Les 10 premières secondes de chaque plage musicale sont lues.

2 Lorsque la plage musicale que vous désirez écouter se présente, appuyez, pendant environ deux secondes, sur PAUSE/SCAN pour arrêter l'examen du disque.

La lecture de la plage musicale se poursuit.



Remarque

- Lorsque l'examen du disque est terminé, la lecture normale reprend. 

Pause de la lecture d'un CD

La pause est un arrêt momentané de la lecture du CD.

1 Appuyez sur PAUSE/SCAN pour mettre en service la pause.

PAUSE apparaît sur l'afficheur. La lecture de la plage musicale marque une pause.

2 Appuyez sur PAUSE/SCAN pour mettre hors service la pause.

La lecture reprend là où elle a été interrompue.



Ecoute d'un CD

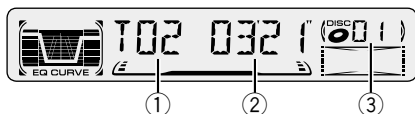

Vous pouvez utiliser cet appareil pour commander un lecteur de CD à chargeur, vendu séparément.

① Indicateur TRACK NUMBER

Il indique la plage musicale en cours de lecture.

② Indicateur PLAY TIME

Il indique le temps écoulé depuis le début de la plage musicale en cours de lecture.

③ Indicateur DISC NUMBER

Il indique le disque en cours de lecture.

1 Appuyez sur SOURCE pour choisir le lecteur de CD à chargeur.

2 Utilisez VOLUME pour régler le niveau sonore.

Lorsque vous appuyez sur **VOLUME** croissant/+, le sonore niveau augmente; lorsque vous appuyez sur **VOLUME** décroissant/–, le niveau diminue.

3 Choisissez le disque que vous désirez écouter au moyen des touches 1 à 6.

Pour les disques occupant les positions 1 à 6, appuyez simplement sur la touche correspondante.

Pour les disques occupant les positions 7 à 12, maintenez la pression d'un doigt sur la touche correspondante, c'est-à-dire sur la touche **1** pour le disque 7, et ainsi de suite, jusqu'à ce que le numéro du disque s'affiche.

• Vous pouvez également utiliser les touches ▲/▼ pour choisir les disques dans l'ordre.

4 Pour déplacer rapidement le capteur dans un sens ou dans l'autre, maintenez la pression d'un doigt sur ◀, ou sur ▶.

5 Pour atteindre la plage précédente ou suivante, appuyez sur ◀, ou sur ▶.

Une pression sur ▶ permet d'atteindre le début de la plage suivante. Une pression sur ◀ permet d'atteindre le début de la plage en cours de lecture. Une nouvelle pression permet d'atteindre la plage précédente.



Remarques

- **READY** s'affiche tandis que le lecteur de CD à chargeur procède aux opérations préalables à la lecture.
- Si le lecteur de CD à chargeur présente une anomalie, un message d'erreur tel que **ERROR-14** peut s'afficher. Reportez-vous au mode d'emploi du lecteur de CD à chargeur.
- L'indication **NO DISC** s'affiche si le lecteur de CD à chargeur ne contient aucun disque. ■

Lecteur de CD 50 disques

Seules les fonctions mentionnées dans ce mode d'emploi sont prises en compte par les lecteurs de CD 50 disques. ▣

Répétition de la lecture

Trois modes de répétition sont prévus pour les disques du lecteur de CD à chargeur: la répétition des disques que contient le lecteur, la répétition d'une plage musicale et la répétition d'un disque.

Appuyez sur REPEAT/RANDOM pour choisir le mode de répétition.

Appuyez sur **REPEAT/RANDOM**, jusqu'à ce que le mode de répétition désiré apparaisse sur l'afficheur.

- **Rien n'est affiché** — Répétition des disques que contient le lecteur
- **RPT** — Répétition de la plage musicale en cours de lecture
- **DISC** — Répétition du disque en cours de lecture



Remarques

- Si vous choisissez un autre disque pendant la répétition de la lecture, le mode de répétition adopté est la répétition des disques que contient le lecteur.
- Si pendant la répétition **RPT** (répétition d'une plage musicale), vous recherchez une plage musicale, ou commandez le déplacement du capteur dans un sens ou dans l'autre, le mode de répétition adopté est **DISC** (répétition d'un disque). ▣

Ecoute des plages musicales dans un ordre quelconque

Les plages musicales sont jouées dans un ordre quelconque à l'intérieur du mode de répétition adopté: la répétition des disques que contient le lecteur ou la répétition d'un disque.

1 Choisissez le mode de répétition.

Reportez-vous à cette page, *Répétition de la lecture*.

2 Appuyez, pendant environ deux secondes, sur REPEAT/RANDOM pour mettre en service la lecture au hasard.

DRDM (lecture au hasard d'un disque) ou **RDM** (lecture au hasard des disques d'un chargeur) apparaît sur l'afficheur. Les plages musicales sont lues dans un ordre quelconque à l'intérieur du mode de répétition adopté: la répétition des disques que contient le lecteur ou la répétition d'un disque.

3 Appuyez, pendant environ deux secondes, sur REPEAT/RANDOM pour mettre hors service la lecture au hasard.

Les plages musicales sont lues dans l'ordre. ▣

Examen du contenu des disques

Si vous avez choisi **DISC** (répétition d'un disque), les 10 premières secondes de chaque plage musicale du disque concerné, sont lues. Si vous avez choisi la répétition des disques que contient le lecteur, les 10 premières secondes de la première plage musicale de chaque disque, sont lues.

1 Choisissez le mode de répétition.

Reportez-vous à la page 14, *Répétition de la lecture*.

2 Appuyez, pendant environ deux secondes, sur PAUSE/SCAN pour mettre en service l'examen du contenu du disque.

DSCN (examen des plages musicales d'un disque) ou **SCAN** (examen des disques) apparaît sur l'afficheur. Les 10 premières secondes de chaque plage musicale du disque concerné (ou de la première plage de chaque disque) sont lues.

3 Lorsque la plage musicale ou disque que vous désirez écouter se présente, appuyez, pendant environ deux secondes, sur PAUSE/SCAN pour arrêter l'examen du disque.

La lecture de la plage musicale se poursuit.



Remarque

- Lorsque l'examen du disque, ou des disques, est terminé, la lecture normale des plages musicales reprend. ■

Pause de la lecture d'un CD

La pause est un arrêt momentané de la lecture du CD.

1 Appuyez sur PAUSE/SCAN pour mettre en service la pause.

PAUSE apparaît sur l'afficheur. La lecture de la plage musicale marque une pause.

2 Appuyez sur PAUSE/SCAN pour mettre hors service la pause.

La lecture reprend là où elle a été interrompue.



Introduction aux réglages sonores

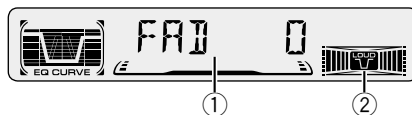

① Afficheur AUDIO

Il indique l'état des réglages sonores.

② Indicateur LOUD

Il s'éclaire lorsque la correction physiologique est en service.

Appuyez sur AUDIO pour afficher le nom des fonctions audio.

Appuyez de manière répétée sur **AUDIO** pour choisir une des fonctions suivantes:

FAD (équilibre sonore)—**EQ-L** (égalisation)—**LOUD** (correction physiologique)—**FIE** (accentuation de l'image sonore avant)—**SLA** (réglage du niveau sonore de la source)

- Si le sintoniseur FM a été choisi comme source, vous ne pouvez pas afficher la fonction **SLA**.
- Appuyez sur **BAND** pour revenir à l'affichage de l'état de chaque source.



Remarque

- Si vous ne réglez aucun paramètre de la fonction pendant environ 30 secondes, l'afficheur indique à nouveau l'état de la source. ■

Réglage de l'équilibre sonore

Vous pouvez régler l'équilibre avant-arrière et droite-gauche de manière que l'écoute soit optimale quel que soit le siège occupé.

1 Appuyez sur **AUDIO** pour choisir **FAD**.

Appuyez sur **AUDIO** jusqu'à ce que **FAD** apparaisse sur l'afficheur.

- Si le réglage de l'équilibre sonore a déjà été effectué, **BAL** s'affiche.

2 Appuyez sur **▲**, ou sur **▼**, pour régler l'équilibre sonore entre les haut-parleurs avant et arrière.

Chaque pression sur **▲**, ou sur **▼**, modifie l'équilibre sonore entre les haut-parleurs avant et arrière.

- **FAD F15** – **FAD R15** sont les valeurs extrêmes qui s'affichent tandis que l'équilibre entre les haut-parleurs avant et arrière varie.
- **FAD 0** est le réglage convenable dans le cas où seulement deux haut-parleurs sont utilisés.

3 Appuyez sur **◀**, ou sur **▶**, pour régler l'équilibre entre les haut-parleurs gauche et droit.

Lorsque vous appuyez sur **◀**, ou sur **▶**, **BAL 0** s'affiche.

Chaque pression sur **◀**, ou sur **▶**, modifie l'équilibre sonore entre les haut-parleurs gauche et droit.

- **BAL L9** – **BAL R9** sont les valeurs extrêmes qui s'affichent tandis que l'équilibre entre les haut-parleurs gauche et droit varie. 

Utilisation de l'égaliseur

L'égaliseur vous permet de corriger les caractéristiques sonores de l'habitacle du véhicule en fonction de vos goûts.

Rappel d'une courbe d'égalisation

La mémoire contient six courbes d'égalisation que vous pouvez utiliser à n'importe quel moment. Voici la liste de ces six courbes:

Indication affichée	Courbe d'égalisation
SPR-BASS	Accentuation des graves
POWERFUL	Accentuation de la puissance
NATURAL	Sonorité naturelle
VOCAL	Chant
CUSTOM	Correction personnelle
EQ FLAT	Absence de correction

- **CUSTOM** est la courbe d'égalisation que vous avez créée.

- Si vous choisissez **EQ FLAT**, aucune correction n'est apportée aux sons. Cette courbe est utile pour apprécier l'effet d'une autre courbe en basculant alternativement de la courbe **EQ FLAT** à la courbe considérée.

Appuyez sur **EQ** pour choisir l'égaliseur.

- Si une courbe de l'égaliseur autre que **POWERFUL** a précédemment été utilisée, par exemple **SPR-BASS**, **NATURAL**, **VOCAL**, **CUSTOM** ou **EQ FLAT**, c'est le nom de cette courbe qui s'affiche.

Réglage des courbes d'égalisation

Vous pouvez modifier comme bon vous semble la courbe d'égalisation présentement choisie. Les modifications apportées à une courbe d'égalisation sont conservées par la mémoire **CUSTOM**.

1 Appuyez sur **AUDIO** pour choisir l'égaliseur.

Appuyez sur **AUDIO** jusqu'à ce que **EQ-L/EQ-M/EQ-H** apparaisse sur l'afficheur.

2 Au moyen de ◀/▶ choisissez la plage de fréquence que vous désirez modifier.

EQ-L (graves) — **EQ-M** (médium) — **EQ-H** (aigus)

3 Appuyez sur ▲, ou sur ▼, pour régler la courbe d'égalisation.

Chaque pression sur ▲, ou sur ▼, augmente ou diminue l'amplitude de la courbe d'égalisation.

- **+6** — **-6** sont les valeurs extrêmes que peut prendre l'égalisation tandis qu'elle augmente ou diminue.
- La plage de réglage dépend de la courbe d'égalisation choisie.



Remarques

- Si vous modifiez une courbe d'égalisation autre que **CUSTOM**, la courbe ainsi modifiée remplace la courbe précédente. Une nouvelle courbe accompagnée de **CUSTOM** s'affiche sur l'écran quand vous choisissez la courbe d'égalisation.
- Vous pouvez créer plusieurs courbes **CUSTOM** pour différentes sources.
- Le lecteur de CD (un seul disque) et le lecteur de CD à chargeur, sont automatiquement réglés de manière à utiliser la même courbe d'égalisation. 

Réglage de la correction physiologique

La correction physiologique a pour objet d'accentuer les graves et les aigus à bas niveaux d'écoute.

1 Appuyez sur **AUDIO** pour choisir **LOUD**.

Appuyez sur **AUDIO** jusqu'à ce que **LOUD** apparaisse sur l'afficheur.

2 Mettez en service, ou hors service, **LOUD** à l'aide de ▲/▼.

3 Choisissez le niveau désiré au moyen de ◀/▶.

LOW (graves) — **MID** (médium) — **HI** (aigus)



Remarque

- Vous pouvez également mettre en service, ou hors service, **LOUD** en appuyant sur **LOUDNESS**. 

Accentuation de l'image sonore avant (FIE)

La fonction F.I.E. (Front Image Enhancer) permet d'augmenter la présence de l'image sonore avant en réduisant simplement les fréquences moyennes et aiguës émises par les haut-parleurs arrière qui ne reproduisent plus que les sons du registre grave. Vous pouvez choisir la plage de fréquence à atténuer.



Précaution

- Lorsque la fonction F.I.E. est hors service, les haut-parleurs arrière peuvent émettre tous les sons possibles du spectre audible et non pas seulement les sons graves. En conséquence, nous conseillons une réduction du niveau de sortie avant de mettre la fonction F.I.E. hors service.

1 Appuyez sur **AUDIO** puis choisissez **FIE**.

Appuyez sur **AUDIO** jusqu'à ce que **FIE** s'affiche.

2 Mettez en service, ou hors service, **FIE** à l'aide de **▲/▼**.

3 Choisissez la fréquence qui convient au moyen de **◀/▶**.

100—160—250 (Hz)



Remarques

- Après avoir mis en service la fonction F.I.E., vous pouvez régler le niveau de sortie vers les haut-parleurs avant et arrière grâce au mode d'équilibrage avant/arrière du menu des réglages sonores; effectuez cette opération de façon à réaliser le meilleur équilibre possible.
- Si l'installation ne comporte que 2 haut-parleurs, mettez hors service la fonction d'amélioration de l'image sonore avant.

Réglage du niveau sonore de la source

Le réglage du niveau de la source au moyen de la fonction SLA, évite que ne se produisent de fortes variations d'amplitude sonore lorsque vous passez d'une source à l'autre.

- Le réglage est basé sur le niveau du signal FM qui, lui, demeure inchangé.

1 Comparez le niveau sonore du syntoniseur **FM** au niveau sonore de la source concernée par le réglage.

2 Appuyez sur **AUDIO** pour choisir **SLA**.

Appuyez sur **AUDIO** jusqu'à ce que **SLA** apparaisse sur l'afficheur.

3 Appuyez sur **▲**, ou sur **▼**, pour régler le niveau de la source.

Chaque pression sur **▲**, ou sur **▼**, augmente ou diminue le niveau sonore de la source.

- **SLA +4 – SLA -4** sont les valeurs extrêmes que peut prendre le niveau sonore tandis qu'il augmente ou diminue.



Remarques

- Étant donné que le niveau du syntoniseur FM sert de référence, l'emploi de la fonction SLA n'est pas possible pour le syntoniseur FM.
- Le niveau du syntoniseur AM peut également être réglé à l'aide de cette fonction.

Ajustement des réglages initiaux

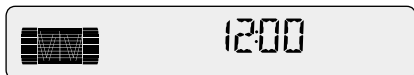

Les réglages initiaux vous permettent d'établir les conditions de fonctionnement de base de l'appareil.

1 Maintenez la pression d'un doigt sur SOURCE jusqu'à ce que l'appareil s'éteigne.

2 Maintenez la pression d'un doigt sur AUDIO jusqu'à ce que TIME apparaisse sur l'afficheur.

Appuyez de manière répétée sur **AUDIO** pour passer d'un des paramètres suivants à l'autre: **TIME—AUX**

Pour de plus amples détails sur chaque réglage, reportez-vous aux instructions qui suivent.

- Appuyez sur **BAND** pour abandonner les réglages initiaux.
- Vous pouvez également abandonner les réglages initiaux en maintenant la pression d'un doigt sur **AUDIO** jusqu'à ce que l'appareil se mette hors service. 

Réglage de l'heure

La méthode suivante permet de régler l'heure de la pendulette de l'appareil.

1 Appuyez sur AUDIO pour sélectionner l'heure.

Appuyez sur **AUDIO** jusqu'à ce que l'heure apparaisse sur l'afficheur.

2 Sélectionnez la portion de l'affichage de l'heure que vous désirez régler au moyen de </>.

Une pression sur </> permet de choisir une portion de l'affichage de l'heure:

HOUR—MINUTE

Comme vous sélectionnez une portion de l'heure, cette portion clignote.

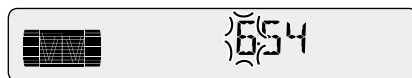

3 Sélectionnez l'heure correcte au moyen de ▲/▼.

Une pression sur ▲ augmente les heures ou les minutes. Une pression sur ▼ diminue les heures et les minutes. 

Mise en service ou hors service de l'entrée auxiliaire

Cet appareil accepte le signal d'un équipement auxiliaire. L'entrée auxiliaire doit être en service pour que l'équipement auxiliaire connecté puisse être utilisé.

1 Appuyez sur **AUDIO** pour choisir **AUX**.

Appuyez de manière répétée sur **AUDIO** jusqu'à ce que **AUX** apparaisse sur l'afficheur.

2 Mettez en service, ou hors service, **AUX** à l'aide de ▲/▼.

Une pression sur ▲/▼ met alternativement **AUX** en service ou hors service et l'état de l'entrée est affiché.

Affichage ou non de l'heure

Vous pouvez afficher l'heure même lorsque les sources sont hors service.

Appuyez sur **CLOCK** pour sélectionner l'affichage de l'heure.

Chaque pression sur **CLOCK** met en service, ou hors service, l'affichage de l'heure.

- L'affichage de l'heure s'éteint momentanément lorsque vous procédez à d'autres opérations, mais l'heure est à nouveau affichée 25 secondes plus tard.

Utilisation de la source **AUX**

Grâce à un interconnecteur IP-BUS-RCA tel que le modèle CD-RB20 ou CD-RB10 (vendu séparément), vous pouvez relier cet appareil à un équipement auxiliaire doté d'une sortie Cinch (RCA).

Pour de plus amples détails, reportez-vous au mode d'emploi de l'interconnecteur IP-BUS-RCA.

Choix de l'entrée **AUX** comme source

Appuyez sur **SOURCE** pour choisir **AUX** comme source.

- Si l'entrée auxiliaire n'est pas en service, **AUX** ne peut pas être sélectionné. Pour de plus amples détails, reportez-vous à cette page, *Mise en service ou hors service de l'entrée auxiliaire*.

Cassettes

- Une étiquette mal collée ou endommagée, posée sur la cassette, peut provoquer une anomalie du lecteur. N'utilisez pas de cassette portant une étiquette mal collée ou endommagée.
- Les cassettes de durée supérieure aux cassettes C-90 (durée 90 minutes) peuvent provoquer une anomalie du lecteur. N'utilisez pas de cassette de durée supérieure aux cassettes C-90.
- Les cassettes exposées aux températures élevées peuvent provoquer une anomalie du lecteur. Conservez les cassettes à l'abri de la lumière du soleil et des températures élevées.



- Rangez les cassettes inutilisées dans leur boîtier de manière que la bande ne se déroule pas et qu'elles soient à l'abri des saletés et des poussières. ■

Nettoyage de la tête de lecture

Lorsque la tête de lecture est sale, la qualité sonore se dégrade et des pertes d'information et d'autres anomalies peuvent survenir. Si vous notez l'un de ses phénomènes, nettoyez la tête.



Recherche d'une plage musicale et répétition

La recherche des plages musicales et la répétition peuvent ne pas vous donner entière satisfaction dans les cas suivants:

- Le silence qui sépare deux plages musicales est inférieur à 4 secondes
- La cassette porte des enregistrements de dialogues entrecoupés de silence égaux ou supérieurs à 4 secondes
- La cassette porte un enregistrement qui contient un passage silencieux d'une durée égale ou supérieure à 4 secondes ■

Caractéristiques techniques

Généralités

Alimentation	14,4 V CC (10,8 à 15,1 V possibles)
Mise à la masse	Pôle négatif
Consommation maximale	8,5 A
Dimensions (L x H x P):	
(DIN)	
Châssis	178 x 50 x 157 mm
Panneau avant	170 x 58 x 20 mm
(D)	
Châssis	178 x 50 x 162 mm
Panneau avant	170 x 46 x 15 mm
Poids	1,4 kg

Audio

Puissance de sortie continue: 20 Watts par canal, minimum, sur 4 Ohms, les deux canaux étant excités, entre 50 et 15.000 Hz, avec une DHT ne dépassant pas 5%.

Puissance maximale de sortie

..... 45 W x 4

Impédance de charge 4 Ω (4 à 8 Ω possibles)

Niveau maximum/impédance de sortie de l'étage de préamplification 2,2 V/1 k Ω

Egaliseur (Egaliseur à 3 bandes):

(GRAVES) Niveau: ± 12 dB

(MÉDIUM) Niveau: ± 12 dB

(AIGUS) Niveau: ± 12 dB

Correction physiologique:

(GRAVES) +3,5 dB (100 Hz),

+3 dB (10 kHz)

(MÉDIUM) +10 dB (100 Hz),

+6,5 dB (10 kHz)

(AIGUS) +11 dB (100 Hz),

+11 dB (10 kHz)

(Niveau: -30 dB)

Lecteur de cassette

Cassette	Cassette compacte (C-30 - C-90)
Vitesse de défilement	4,8 cm/s
Temps de bobinage	Environ 100 s (C-60)
Taux de pleurage et de scintillement	
.....	0,09% (eff., pondéré)
Réponse en fréquence	30 - 16.000 Hz (± 3 dB)
Séparation stéréophonique	45 dB
Rapport signal/bruit	61 dB (Réseau IHF-A)

Syntoniseur FM

Gamme de fréquence	87,9 - 107,9 MHz
Sensibilité utile	11 dBf (1,1 μ V/75 Ω , mono, signal/bruit: 30 dB)
Seuil de sensibilité 50 dB ...	17 dBf (2,2 μ V/75 Ω , mono)
Rapport signal/bruit	58 dB (Réseau IHF-A)
Distorsion	0,5% (à 65 dBf, 1 kHz, stéréo)
Réponse en fréquence	30 - 15.000 kHz (± 3 dB)
Séparation stéréophonique	24 dB (à 65 dBf, 1 kHz)
Sélectivité	71 dB (2 ACA)
Intermodulation trois signaux	
(niveau de signal désiré) ...	47 dBf
	(niveau deux signaux indésirés: 100 dBf)

Syntoniseur AM

Gamme de fréquence	530 - 1.710 kHz (10 kHz)
Sensibilité utile	20 μ V (signal/bruit: 20 dB)
Sélectivité	50 dB (± 10 kHz)



Remarque

- Les caractéristiques et la présentation peuvent être modifiées sans avis préalable à fin d'amélioration. ■

Gracias por haber comprado este producto Pioneer.

Sírvase leer con detención estas instrucciones sobre la operación de modo que aprenda el modo de operar correctamente su modelo. *Una vez que haya leído las instrucciones, consérvelas en un lugar seguro para consultarlas en el futuro.*

Antes de empezar

- Acerca de este producto **2**
- Acerca de este manual **2**
- Servicio de posventas para productos Pioneer **3**
- Precauciones **3**
- Protección del producto contra robo **4**
 - Extracción del panel delantero **4**
 - Colocación del panel delantero **4**
- Qué es cada cosa **5**

Encendido y Apagado

- Encendido del sistema **6**
- Selección de una fuente **6**
- Apagado del sistema **6**

Sintonizador

- Audición de radio **7**
- Almacenaje y llamada de frecuencias **8**
- Sintonía de señales fuertes **8**
- Almacenaje de las frecuencias de radio más fuertes **8**

Lector de cassette

- Reproducción de una cinta **9**
- Repetición de reproducción **10**
- Salto de espacios en blanco **10**
- Intercepción de radio **10**

Lector de CD

- Reproducción de un CD **11**
- Repetición de reproducción **11**
- Reproducción de pistas en un orden aleatorio **12**
- Exploración de las pistas de un CD **12**
- Pausa de la reproducción de CD **12**

Lector de Multi-CD

- Reproducción de un CD **13**
- Lector de Multi-CD de 50 discos **14**
- Repetición de reproducción **14**
- Reproducción de las pistas en un orden aleatorio **14**
- Exploración de CDs y pistas **14**
- Pausa de la reproducción de CD **15**

Ajustes de audio

- Introducción a los ajustes de audio **15**
- Uso del ajuste del equilibrio **16**
- Uso del ecualizador **16**
 - Llamada de las curvas de ecualización **16**
 - Ajuste de las curvas de ecualización **17**
- Ajuste de la sonoridad **17**
- Mejorador de imagen delantera (FIE) **18**
- Ajuste de los niveles de la fuente **18**

Ajustes iniciales

- Configuración de los ajustes iniciales **19**
- Ajuste de la hora **19**
- Cambio del ajuste de componente auxiliar **20**

Informaciones adicionales

- Activación y desactivación de la visualización del reloj **20**
- Uso de la fuente AUX **20**
 - Selección de AUX como la fuente **20**
- Cassettes **21**
- Limpieza de la cabeza de reproducción **21**
- Búsqueda musical y funciones de repetición **21**
- Especificaciones **22**

Acerca de este producto

Las frecuencias del sintonizador en este producto se han repartidas para uso en Norteamérica. El uso en otras áreas puede resultar en una recepción incorrecta. ▣

Acerca de este manual

Este producto viene con diversas funciones sofisticadas que aseguran una recepción y operación superior. Todas las funciones han sido proyectadas para facilitar su uso al máximo, pero muchas funciones requieren explicación. El propósito de este manual de instrucciones es ayudarle a beneficiarse completamente del potencial del producto y maximizar su disfrute de audición.

Se recomienda familiarizarse con las funciones y operaciones leyendo con detención el manual antes de usar el producto. Es especialmente importante leer y observar las precauciones en esta página y en otras secciones. ▣

Servicio de posventas para productos Pioneer

Póngase en contacto con el revendedor o distribuidor donde ha comprado esta unidad para el servicio de posventas (incluyendo las condiciones de garantía) o cualquier otra información. En caso de que la información necesaria no sea disponible, póngase en contacto con las compañías enumeradas a continuación. No envíe su unidad a las compañías enumeradas a continuación para reparación sin previo contacto.

U.S.A.

Pioneer Electronics Service, Inc.
CUSTOMER SERVICE DEPARTMENT
P.O. Box 1760
Long Beach, CA 90801
800-421-1404

CANADA

Pioneer Electronics of Canada, Inc.
CUSTOMER SATISFACTION DEPARTMENT
300 Allstate Parkway
Markham, Ontario L3R OP2
(905) 479-4411
1-877-283-5901

Para la información de la garantía, vea la hoja de Garantía Limitada incluida con esta unidad.



Precauciones

- Mantenga este manual a mano como una referencia para los procedimientos de operación y precaución.
- Siempre mantenga el volumen suficientemente bajo de modo que pueda escuchar los sonidos fuera del coche.
- Proteja este producto de la humedad.
- Si se desconecta o se descarga la batería, la memoria preajustada se borrará y se debe reprogramarla. 

Protección del producto contra robo

El panel delantero se puede extraer de la unidad principal y se almacena en su caja protectora proveída como una medida antirrobo.

- Mantenga el panel delantero cerrado mientras conduce el automóvil.



Importante

- Nunca presione ni agarre la pantalla y los botones con fuerza excesiva al extraer o colocar el panel delantero.
- Evite sujetar el panel delantero a impactos excesivos.
- Mantenga el panel delantero fuera del alcance de los rayos de luz del sol o altas temperaturas.

Extracción del panel delantero

1 Presione OPEN para abrir el panel delantero.

2 Agarre el lado izquierdo del panel delantero y tire suavemente hacia fuera.

Tenga cuidado en no agarrar con mucha fuerza y no dejar caer.

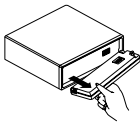

3 Coloque el panel delantero en su caja protectora proveída para almacenamiento seguro.

Colocación del panel delantero

Coloque de nuevo el panel delantero asegurándolo verticalmente contra la unidad y encajándolo firmemente en los ganchos de montaje.

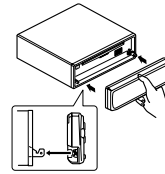

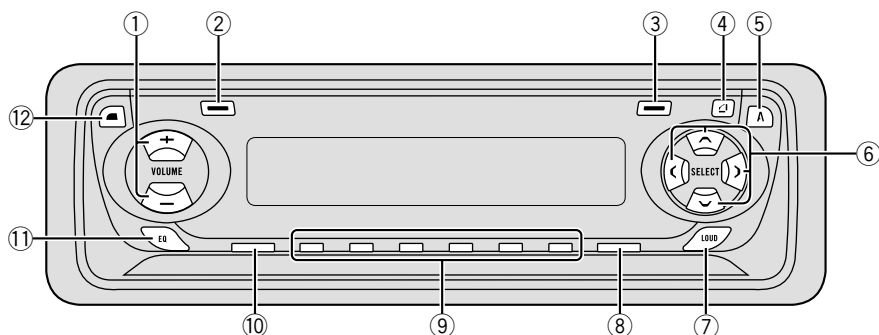

Qué es cada cosa

① Botón VOLUME

Presione para aumentar o disminuir el volumen.

② Botón LOCAL (syntonizador)

Presione para activar o desactivar la función local.

Botón PAUSE/SCAN

Presione para activar o desactivar la función de pausa.

Mantenga presionado durante dos segundos para activar o desactivar la función de exploración.

③ Botón BSM (syntonizador)

Mantenga presionado durante dos segundos para activar o desactivar la función BSM.

Botón REPEAT/RANDOM

Presione para activar o desactivar la función de reproducción repetida.

Mantenga presionado durante dos segundos para activar o desactivar la función de reproducción aleatoria.

④ Botón OPEN

Presione para abrir el panel delantero.

⑤ Botón AUDIO

Presione para seleccionar los diversos controles de calidad del sonido.

⑥ Botones ▲/▼/◀/▶

Presione para los controles de sintonía de búsqueda manual, avance rápido, inversión y búsqueda musical. También se usan para controlar las funciones.

⑦ Botón LOUDNESS

Presione para activar o desactivar la función de sonoridad.

⑧ Botón BAND

Presione para seleccionar entre tres bandas FM o una banda AM y cancelar el modo de control de funciones.

⑨ Botones 1-6 (PRESET TUNING)

Presione para la sintonía preajustada y búsqueda de número de disco cuando utilice un lector Multi-CD.

⑩ Botón SOURCE

Esta unidad se enciende por la selección de una fuente. Presione para cambiar a través de todas las fuentes disponibles.

⑪ Botón EQ

Presione para seleccionar las varias curvas del equalizador.

⑫ Botón CLOCK

Presione para activar o desactivar el visualización del reloj.

Encendido del sistema

Presione SOURCE para encender el sistema.

Cuando se selecciona una fuente, la unidad se enciende. 

Selección de una fuente

Puede seleccionar la fuente que desea escuchar. Para cambiar al reproductor de cassettes, coloque una cassette en la unidad (refiérase a la página 9).

Presione SOURCE para seleccionar una fuente.

Presione **SOURCE** repetidamente para cambiar entre las siguientes fuentes:

Lector de CD (solamente un disco)—
Sintonizador—**Lector de cassette**—**Lector de Multi-CD**—**Unidad externa**—**AUX**

Notas

- En los siguientes casos, la fuente sonora no cambiará:
 - Cuando un producto correspondiente a cada fuente no esté conectado a este sistema.
 - Cuando no hay una cinta cargada en el sistema.
 - Cuando no hay un cargador cargado en el lector de Multi-CD.
 - Cuando AUX (entrada externa) no está desactivada (refiérase a la página 20).
- Unidad externa refiérese a un producto Pioneer (como un disponible en el futuro) que, mientras sea incompatible como una fuente, permite el control de funciones básicas por este producto. Solamente una unidad externa se puede controlar por este producto.
- Cuando se conecta el cable azul/blanco de este producto al terminal de control de relé de antena automática del automóvil, la antena del automóvil se extiende cuando se enciende el producto. Para retraer la antena, cambie a otra fuente. 

Apagado del sistema

Presione **SOURCE** durante por lo menos un segundo para apagar el sistema. 

Audición de radio

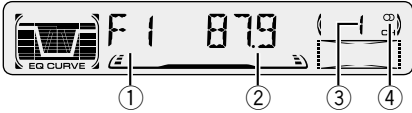

① Indicador BAND

Visualiza cuál banda la radio está sintonizada: AM o FM.

② Indicador FREQUENCY

Visualiza la frecuencia en que el sintonizador está sintonizado.

③ Indicador PRESET NUMBER

Visualiza la emisora preajustada seleccionada.

④ Indicador STEREO (Ⓞ)

Visualiza que la frecuencia seleccionada está siendo transmitida en estéreo.

1 Presione SOURCE para seleccionar el sintonizador.

2 Utilice VOLUME para ajustar el nivel de sonido.

Presione **VOLUME +** para aumentar el volumen, y **VOLUME -** para disminuir el volumen.

3 Presione BAND para seleccionar una banda.

Presione **BAND** hasta que se visualice la banda deseada: **F1, F2, F3** para FM o **AM**.

4 Para realizar la sintonía manual, presione ◀ o ▶ rápidamente.

Las frecuencias se desplazan hacia arriba o hacia abajo paso por paso.

5 Para realizar la sintonía por búsqueda, presione ◀ o ▶ durante aproximadamente un segundo y suelte.

El sintonizador explorará las frecuencias hasta que encuentre una emisora con suficiente intensidad para una buena recepción.

- Se puede cancelar la sintonía por búsqueda presionando ◀ o ▶ rápidamente.
- Si mantiene presionado ◀ o ▶, puede saltar las emisoras. La sintonía por búsqueda empieza así que se suelta el botón.



Nota

- Cuando la frecuencia seleccionada está siendo transmitida en estéreo, el indicador **STEREO** (Ⓞ) se ilumina.

Almacenaje y llamada de frecuencias

Si se presiona uno de los botones **PRESET TUNING**, se puede fácilmente almacenar hasta seis frecuencias de emisoras para una llamada subsiguiente con la presión de un botón.

Cuando encuentre una frecuencia que desea almacenar en la memoria, presione un botón PRESET TUNING hasta que el número preajustado pare de destellar.

El número seleccionado destellará en el indicador **PRESET NUMBER** y permanecerá iluminado. La frecuencia de la emisora seleccionada ha sido almacenada en la memoria.

Cuando presione el mismo botón **PRESET TUNING** en la próxima vez, la frecuencia de la emisora se llamará de la memoria.



Notas

- Hasta 18 emisoras FM, 6 para cada una de las tres bandas FM, y 6 emisoras AM se pueden almacenar en la memoria.
- También se puede usar ▲ y ▼ para llamar a las frecuencias de radio designadas a los botones **PRESET TUNING**. □

Sintonía de señales fuertes

La sintonía por búsqueda local le permite sintonizar solamente las emisoras con señales suficientemente fuertes para una buena recepción.

1 Presione LOCAL para activar la sintonía por búsqueda local.

La sensibilidad de búsqueda local (**LOC**) aparece en la pantalla.

2 Cuando desee volver a la sintonía por búsqueda normal, presione LOCAL para desactivar la sintonía por búsqueda local. □

Almacenaje de las frecuencias de radio más fuertes

La función BSM (memoria de las mejores emisoras) le permite almacenar automáticamente las seis emisoras más fuertes bajo los botones **PRESET TUNING 1-6**. Después de almacenadas, las emisoras más fuertes se pueden sintonizar con la presión de un botón.

Presione BSM durante aproximadamente dos segundos para activar la función BSM.

BSM comienza a destellar. Mientras **BSM** está destellando, las seis emisoras más fuertes se almacenan en los botones **PRESET TUNING** en el orden de las señales más fuertes. Cuando se completa la operación, **BSM** para de destellar.

- Para cancelar el proceso de almacenaje, presione **BSM**.



Nota

- Almacenar las emisoras más fuertes con BSM puede reemplazar las emisoras almacenadas usando **PRESET TUNING**. □

Reproducción de una cinta

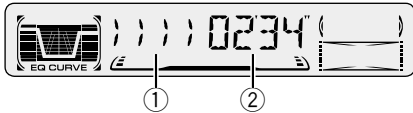

① Indicador TAPE DIRECTION

Visualiza la dirección de transporte de la cinta.

② Indicador PLAY TIME

Visualiza el tiempo transcurrido del lado actual de la cinta.

1 Presione OPEN para abrir el panel delantero.

La abertura para cinta aparece.

2 Coloque una cinta en la abertura para cinta.

La reproducción comienza automáticamente.

Abertura para cinta

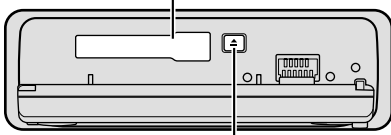

Botón TAPE EJECT

- Se puede expulsar una cinta presionando **TAPE EJECT**.

3 Cierre el panel delantero.

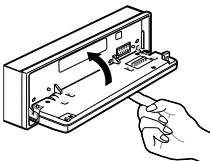

- Después de colocar la cinta, presione **SOURCE** para seleccionar el lector de cassette.

4 Utilice VOLUME para ajustar el nivel de sonido.

Presione **VOLUME +** para aumentar el volumen, y **VOLUME -** para disminuir el volumen.

5 Para realizar el avance rápido o retroceso, presione ◀ o ▶.

FF o **REW** aparece en la pantalla.

- Para cancelar el avance rápido o retroceso y volver a la reproducción, presione **BAND**.
- El avance rápido o retroceso se puede cancelar presionando ◀ o ▶ en la misma dirección dos veces.

6 Para realizar la búsqueda musical progresiva o regresiva, presione ◀ o ▶ dos veces.

F-MS (búsqueda musical progresiva) o **R-MS** (búsqueda musical regresiva) aparece en la pantalla. El lector de cassette avanzará rápidamente o retrocederá a la próxima porción en blanco precedente o subsiguiente de la cinta y comenzará la reproducción.

- Para cancelar la búsqueda musical y volver a la reproducción, presione **BAND**.
- La búsqueda musical se puede cancelar presionando ◀ o ▶ en la misma dirección dos veces.

7 Para cambiar la dirección de transporte de la cinta, presione BAND.



Notas

- No coloque nada que no sea una cinta en la abertura para cinta.
- El indicador **PLAY TIME** comienza desde **00'00"** en los siguientes casos:
 - Cuando se coloca una cinta
 - Cuando se cambia la dirección de transporte de la cinta
 - Cuando se retrocede la cinta al comienzo
- El indicador **PLAY TIME** no se mueve durante el avance rápido, retroceso o búsqueda musical. ■

Repetición de reproducción

La reproducción repetida le permite escuchar la misma pista de nuevo.

1 Presione REPEAT/RANDOM para activar la reproducción repetida.

RPT aparece en la pantalla. La pista que está siendo reproducida se reproducirá y se repetirá.

2 Presione REPEAT/RANDOM para desactivar la reproducción repetida.

La pista que está siendo reproducida continuará con la reproducción y después reproducirá la próxima pista.

Salto de espacios en blanco

Esta función selecciona el avance rápido automáticamente para saltar a la próxima canción si encuentra un espacio en blanco (12 segundos o más) entre las canciones.

1 Presione 5 para activar la función BS.

BS ON aparece en la pantalla. Los periodos de silencios largos entre las canciones se saltarán.

2 Presione 5 para desactivar la función BS.

BS OFF aparece en la pantalla. La cinta completa se reproducirá.

Intercepción de radio

Esta función le permite escuchar a la radio durante el avance rápido/rebobinada de una cinta.

1 Presione 6 para activar la intercepción de radio.

RI ON aparece en la pantalla.

2 Presione 6 para desactivar la intercepción de radio.

RI OFF aparece en la pantalla.

Reproducción de un CD

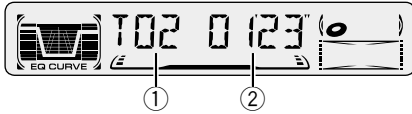

Se puede usar este sistema para controlar un lector de CD (solamente un disco), que se vende separadamente.

① Indicador TRACK NUMBER

Visualiza la pista que está siendo reproducida actualmente.

② Indicador PLAY TIME

Visualiza el tiempo transcurrido de reproducción de la pista actual.

1 Presione SOURCE para seleccionar el lector de CD.

2 Utilice VOLUME para ajustar el nivel de sonido.

Presione **VOLUME +** para aumentar el volumen, y **VOLUME -** para disminuir el volumen.

3 Para realizar el avance rápido o retroceso, mantenga presionado ◀ o ▶.

4 Para saltar hacia atrás o hacia adelante para otra pista, presione ◀ o ▶.

Presionar ▶ salta al inicio de la próxima pista. Presionar ◀ una vez salta al inicio de la pista actual. Presionar de nuevo salta a la pista precedente.



Nota

- Si el lector de CD incorporado no funciona apropiadamente, un mensaje de error como **ERROR-14** puede aparecer. Consulte el manual de instrucciones del lector de CD.



Repetición de reproducción

La reproducción repetida le permite escuchar la misma pista de nuevo.

1 Presione REPEAT/RANDOM para activar la reproducción repetida.

RPT aparece en la pantalla. La pista que está siendo reproducida se reproducirá y se repetirá.

2 Presione REPEAT/RANDOM para desactivar la reproducción repetida.

La pista que está siendo reproducida continuará con la reproducción y después reproducirá la próxima pista.



Nota

- Si no se realiza una búsqueda musical o avance rápido/retroceso, la reproducción repetida se cancela automáticamente. ■

Reproducción de pistas en un orden aleatorio

La reproducción aleatoria le permite reproducir las pistas en el CD en un orden aleatorio.

1 Presione REPEAT/RANDOM durante aproximadamente dos segundos para activar la reproducción aleatoria.

RDM aparece en la pantalla. Las pistas se reproducirán en un orden aleatorio.

2 Presione REPEAT/RANDOM durante aproximadamente dos segundos para desactivar la reproducción aleatoria.

La reproducción de las pistas continuará en el orden normal. 

Exploración de las pistas de un CD

La reproducción con exploración le permite escuchar los primeros 10 segundos de cada pista de un CD.

1 Presione PAUSE/SCAN durante aproximadamente dos segundos para activar la reproducción con exploración.

SCAN aparece en la pantalla. Los primeros 10 segundos de cada pista se reproducirán.

2 Cuando encuentre la pista deseada, presione PAUSE/SCAN durante aproximadamente dos segundos para desactivar la reproducción con exploración.

La reproducción de la pista continuará.



Nota

- En el término de la exploración de un CD, la reproducción normal de las pistas comenzará de nuevo. 

Pausa de la reproducción de CD

La pausa le permite parar temporalmente la reproducción del CD.

1 Presione PAUSE/SCAN para activar la pausa.

PAUSE aparece en la pantalla. La reproducción de la pista actual se detiene.

2 Presione PAUSE/SCAN para desactivar la pausa.

La reproducción continuará desde el mismo punto donde la pausa ha sido activada. 

Reproducción de un CD

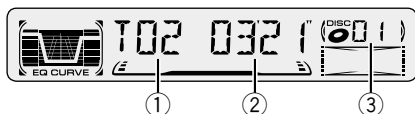

Se puede usar este sistema para controlar un lector de Multi-CD, que se vende separadamente.

① **Indicador TRACK NUMBER**

Visualiza la pista que está siendo reproducida actualmente.

② **Indicador PLAY TIME**

Visualiza el tiempo transcurrido de reproducción de la pista actual.

③ **Indicador DISC NUMBER**

Visualiza el disco que está siendo reproducido actualmente.

1 Presione SOURCE para seleccionar el lector de Multi-CD.

2 Utilice VOLUME para ajustar el nivel de sonido.

Presione **VOLUME +** para aumentar el volumen, y **VOLUME -** para disminuir el volumen.

3 Seleccione un disco con los botones 1 a 6.

Para discos localizados en 1 a 6, presione el botón numérico correspondiente.

Si se desea seleccionar un disco localizado en 7 a 12, presione el número (tal como **1** para 7) hasta que el número del disco aparezca en la pantalla.

- También se puede seleccionar un disco consecutivamente presionando ▲/▼.

4 Para realizar el avance rápido o retroceso, mantenga presionado ◀ o ▶.

5 Para saltar hacia atrás o hacia adelante para otra pista, presione ◀ o ▶.

Presionar ▶ salta al inicio de la próxima pista. Presionar ◀ una vez salta al inicio de la pista actual. Presionar de nuevo salta a la pista precedente.



Notas

- Mientras el lector de Multi-CD realiza las operaciones preparatorias, se visualiza **READY**.
- Si el lector de Multi-CD no funciona apropiadamente, un mensaje de error como **ERROR-14** puede aparecer. Consulte el manual de instrucciones del lector de Multi-CD.
- Si no hay discos en el cargador de CD del lector de Multi-CD, se visualiza **NO DISC**. ■

Lector de Multi-CD de 50 discos

Solamente las funciones descritas en este manual se soportan para los lectores de Multi-CD de 50 discos. 

Repetición de reproducción

Hay tres gamas de repetición para el lector de Multi-CD: la repetición de todos los discos en el lector de Multi-CD, la repetición de una pista, y la repetición de disco.

Presione REPEAT/RANDOM para seleccionar la gama de repetición.

Presione **REPEAT/RANDOM** hasta que la gama de repetición deseada aparezca en la pantalla.

- **No se visualiza nada** — Repite todos los discos en el lector de Multi-CD
- **RPT** — Repite solamente la pista actual
- **DISC** — Repite el disco actual



Notas

- Si se seleccionan otros discos durante la reproducción repetida, la gama de repetición cambia a la repetición de todos los discos en el lector de Multi-CD.
- Si se realiza la búsqueda musical o avance rápido/retroceso durante la repetición **RPT** (repetición de una pista), la gama de repetición cambia a **DISC** (repetición de disco). 

Reproducción de las pistas en un orden aleatorio

La reproducción aleatoria le permite reproducir las pistas en un orden aleatorio dentro de la gama de repetición, la repetición de todos los discos en el lector de Multi-CD y la repetición de disco.

1 Seleccione la gama de repetición.

Consulte *Repetición de reproducción* en esta página.

2 Mantenga presionado REPEAT/RANDOM durante aproximadamente dos segundos para activar la reproducción aleatoria.

DRDM (reproducción aleatoria de un disco) o **RDM** (reproducción aleatoria de un cargador) aparece en la pantalla. Las pistas se reproducirán en un orden aleatorio dentro de la gama de repetición de todos los discos en el lector de Multi-CD o repetición de disco seleccionada anteriormente.

3 Mantenga presionado REPEAT/RANDOM durante aproximadamente dos segundos para desactivar la reproducción aleatoria.

La reproducción de las pistas continuará en el orden normal. 

Exploración de CDs y pistas

Mientras usa la gama de repetición **DISC** (repetición de disco), el comienzo de cada pista en el disco seleccionado se reproduce cerca de 10 segundos. Mientras usa la gama de repetición de todos los discos en el lector de Multi-CD, el comienzo de cada pista de cada disco se reproduce cerca de 10 segundos.

1 Seleccione la gama de repetición.

Consulte *Repetición de reproducción* en la página 14.

2 Mantenga presionado PAUSE/SCAN durante aproximadamente dos segundos para activar la reproducción con exploración.

DSCN (exploración de pistas) o **SCAN** (exploración de discos) aparece en la pantalla. Los primeros 10 segundos de cada pista del disco actual (o la primera pista de cada disco) se reproducirán.

3 Cuando encuentre la pista (o disco) deseada(o), mantenga presionado PAUSE/SCAN durante aproximadamente dos segundos para desactivar la exploración.

La reproducción de la pista (o disco) continuará.



Nota

- Al término de la exploración de pistas o discos, la reproducción normal de las pistas comenzará de nuevo. ▣

Pausa de la reproducción de CD

La pausa le permite parar temporalmente la reproducción del CD.

1 Presione PAUSE/SCAN para activar la pausa.

PAUSE aparece en la pantalla. La reproducción de la pista actual se detiene.

2 Presione PAUSE/SCAN para desactivar la pausa.

La reproducción continuará desde el mismo punto donde la pausa ha sido activada. ▣

Introducción a los ajustes de audio

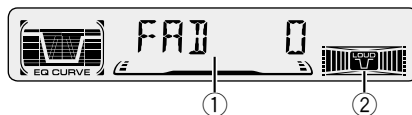

① Visualización AUDIO

Visualiza el estado de los ajustes de audio.

② Indicador LOUD

Aparece en la pantalla cuando se activa la sonoridad.

Presione AUDIO para visualizar los nombres de las funciones de audio.

Presione **AUDIO** repetidamente para cambiar entre las siguientes funciones de audio:

FAD (ajuste del equilibrio)—**EQ-L** (ecualizador)—**LOUD** (sonoridad)—**FIE** (mejorador de imagen delantera)—**SLA** (ajuste de nivel de fuente)

- Cuando se selecciona el sintonizador FM como la fuente, se puede cambiar a **SLA**.
- Para volver a la visualización de cada fuente, presione **BAND**.



Nota

- Si no se opera la función de audio dentro de aproximadamente 30 segundos, la pantalla vuelve automáticamente a la visualización de la fuente. ▣

Uso del ajuste del equilibrio

Se puede seleccionar el ajuste de potenciómetro/equilibrio que proporciona un entorno de audición ideal en todos os asientos ocupados.

1 Presione **AUDIO** para seleccionar **FAD**.

Presione **AUDIO** hasta que **FAD** aparezca en la pantalla.

- Si el ajuste de equilibrio ha sido ajustado previamente, se visualiza **BAL**.

2 Presione **▲** o **▼** para ajustar el equilibrio de loa altavoces delanteros/traseros.

Cada presión de **▲** o **▼** mueve el equilibrio de los altavoces delanteros/traseros hacia adelante o hacia atrás.

- **FAD F15** – **FAD R15** se visualiza mientras el equilibrio de los altavoces delanteros/traseros se mueve hacia adelante o hacia atrás.
- **FAD 0** es el ajuste apropiado cuando se usan solamente dos altavoces.

3 Presione **◀** o **▶** para ajustar el equilibrio de los altavoces izquierdos/derechos.

Cuando se presiona **◀** o **▶**, se visualiza **BAL 0**. Cada presión de **◀** o **▶** mueve el equilibrio de los altavoces izquierdos/derechos hacia la izquierda o hacia la derecha.

- **BAL L9** – **BAL R9** se visualiza mientras se mueve el equilibrio de los altavoces izquierdos/derechos hacia la izquierda o hacia la derecha. 

Uso del ecualizador

El ecualizador le permite ajustar la ecualización de acuerdo a las características del interior del coche.

Llamada de las curvas de ecualización

Hay seis curvas de ecualizadas almacenadas que se pueden llamar fácilmente a cualquier momento. A continuación se muestra la lista de las curvas de ecualización:

Visualización	Curva de ecualización
SPR-BASS	Supergraves
POWERFUL	Potente
NATURAL	Natural
VOCAL	Vocal
CUSTOM	Personalizado
EQ FLAT	Neutro

- **CUSTOM** es una curva de ecualización que se puede ajustar.
- Cuando se selecciona **EQ FLAT**, no se hace ningún suplemento o corrección al sonido. Esto es útil para verificar el efecto de las curvas del ecualizador cambiándose alternativamente entre **EQ FLAT** y una otra curva de ecualización.

Presione **EQ** para seleccionar el ecualizador.

- Si el ecualizador ha sido ajustado previamente a una curva de ecualización diferente de **POWERFUL**, se visualizará el título de tal curva de ecualización seleccionada previamente, tal como **SPR-BASS**, **NATURAL**, **VOCAL**, **CUSTOM** o **EQ FLAT**.

Ajuste de las curvas de ecualización

Los ajustes de la curva del ecualizador seleccionada actualmente se pueden ajustar de la manera deseada. Los ajustes de la curva del ecualizador se memorizan en **CUSTOM**.

1 Presione **AUDIO** para seleccionar el ecualizador modo.

Presione **AUDIO** hasta que **EQ-L/EQ-M/EQ-H** aparezca en la pantalla.

2 Seleccione la banda que desea para ajustar con ◀ y ▶.

EQ-L (bajo) — **EQ-M** (medio) — **EQ-H** (alto)

3 Presione ▲ o ▼ para ajustar la curva de ecualización.

Cada presión de ▲ o ▼ aumenta o disminuye la curva de ecualización respectivamente.

- **+6** — **-6** se visualiza mientras se aumenta o disminuye la curva de ecualización.
- La gama real de ajustes difiere dependiendo de la curva de ecualización seleccionada.



Notas

- Si realiza ajustes cuando se selecciona una curva diferente a **CUSTOM**, la curva recién ajustada se reemplaza con la curva anterior. Luego, una nueva curva con **CUSTOM** aparece en la pantalla mientras se selecciona la curva del ecualizador.
- Se pueden crear curvas **CUSTOM** diferentes para fuentes diferentes.
- El lector de CD (solamente un disco) y el lector de Multi-CD se definen al mismo ajuste de ecualización automáticamente.

Ajuste de la sonoridad

La sonoridad compensa las deficiencias en las gamas de sonido bajas y altas cuando se escucha en volumen bajo.

1 Presione **AUDIO** para seleccionar **LOUD**.

Presione **AUDIO** hasta que **LOUD** aparezca en la pantalla.

2 Active o desactive **LOUD** con ▲/▼.

3 Seleccione el nivel deseado con ◀/▶. **LOW** (bajo) — **MID** (medio) — **HI** (alto)



Nota

- Es posible activar o desactivar la función **LOUD** presionando **LOUDNESS**.

Mejorador de imagen delantera (FIE)

La función F.I.E. (Front Image Enhancer) provee un método simple de mejorar la imagen delantera mediante el corte de la salida de las frecuencias de gama media y alta desde los altavoces traseros, limitando sus salidas a las frecuencias de gama baja. Se puede seleccionar la frecuencia que desea cortar.



Precaución

- Cuando se desactiva la función F.I.E., la salida de los altavoces traseros se genera en todas las frecuencias, y no solamente suenan los graves. Reduzca el volumen antes de desactivar la función F.I.E. para evitar un aumento repentino del volumen.

1 Presione **AUDIO** para seleccionar **FIE**.

Presione **AUDIO** hasta que **FIE** aparezca en la pantalla.

2 Active o desactive **FIE** con **▲/▼**.

3 Seleccione la frecuencia deseada con **◀/▶**.

100—160—250 (Hz)



Notas

- Después de activar la función F.I.E., seleccione el modo de potenciómetro/equilibrio en el menú de audio, y ajuste los niveles de volumen de los altavoces delanteros y traseros, hasta que se equilibren.
- Desactive la función F.I.E. cuando utilice un sistema de 2 altavoces.

Ajuste de los niveles de la fuente

La función SLA (ajuste de nivel de fuente) le permite ajustar el nivel de volumen de cada fuente para evitar cambios radicales en el volumen cuando se cambia entre fuentes.

- Los ajustes se basan en el nivel de volumen del sintonizador FM, que permanece inalterado.

1 Compare el nivel de volumen del sintonizador **FM** con el nivel de la fuente que desea ajustar.

2 Presione **AUDIO** para seleccionar **SLA**.

Presione **AUDIO** hasta que **SLA** aparezca en la pantalla.

3 Presione **▲** o **▼** para ajustar el volumen de la fuente.

Cada presión de **▲** o **▼** aumenta o disminuye el volumen de la fuente.

- **SLA +4 – SLA -4** se visualiza mientras se aumenta o disminuye el volumen de la fuente.



Notas

- Como el volumen del sintonizador FM es el control, no es posible aplicar los ajustes de nivel de fuente al sintonizador FM.
- El nivel del volumen del sintonizador AM también se puede ajustar con el ajuste de nivel de fuente.

Configuración de los ajustes iniciales

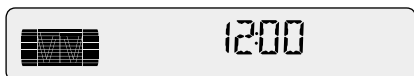

Los ajustes iniciales le permiten realizar una configuración inicial de los diferentes ajustes de este sistema.

1 Presione SOURCE y sostenga hasta que se apague el sistema.

2 Presione AUDIO y sostenga hasta que TIME aparezca en la pantalla.

Presione **AUDIO** repetidamente para cambiar entre los siguientes ajustes:

TIME—AUX

Siga las siguientes instrucciones para operar cada ajuste particular.

- Para cancelar los ajustes iniciales, presione

BAND.

- También se puede cancelar los ajustes iniciales presionando **AUDIO** hasta que se apague el sistema.

Ajuste de la hora

Esto se usa para ajustar la hora en la visualización del reloj del sistema.

1 Presione AUDIO para seleccionar la hora.

Presione **AUDIO** hasta que la hora aparezca en la pantalla.

2 Seleccione los dígitos de la visualización del reloj que desea ajustar con ◀/▶.

Presionar ◀/▶ cambia entre horas y minutos.

HOUR—MINUTE

Al seleccionar las horas o minutos de la visualización del reloj, los dígitos seleccionados destellan.



3 Ajuste la hora correcta con ▲/▼.

Presionar ▲ aumenta los dígitos seleccionados.

Presionar ▼ disminuye los dígitos seleccionados.

Cambio del ajuste de componente auxiliar

Es posible usar un componente auxiliar con este sistema. Active el ajuste de componente auxiliar cuando utilice un componente externo conectado a este sistema.

1 Presione **AUDIO** para seleccionar **AUX**.

Presione **AUDIO** repetidamente hasta que **AUX** aparezca en la pantalla.

2 Active o desactive **AUX** con ▲/▼.

Presionar ▲/▼ cambia **AUX** entre activado y desactivado, y tal estado se visualiza. 

Activación y desactivación de la visualización del reloj

Se puede activar la visualización de reloj aún cuando las fuentes están desactivadas.

Presione **CLOCK** para seleccionar la visualización del reloj.

Cada presión de **CLOCK** activa o desactiva la visualización del reloj.

- La visualización del reloj desaparece temporalmente cuando se realizan otras operaciones, pero la indicación de la hora se visualiza de nuevo después de 25 segundos. 

Uso de la fuente **AUX**

Un interconector IP-BUS-RCA tal como el CD-RB20 o CD-RB10 (vendido separadamente) le permite conectar este sistema a un componente auxiliar con salida RCA. Consulte el manual de instrucciones del interconector IP-BUS-RCA para los detalles.

Selección de **AUX** como la fuente

Presione **SOURCE** para seleccionar **AUX** como la fuente.

- Si no se activa el ajuste auxiliar, no se puede seleccionar **AUX**. Consulte *Cambio del ajuste de componente auxiliar* en esta página para los detalles. 

Cassettes

- Una etiqueta floja u ondulada en un cassette puede causar problemas en el mecanismo de expulsión del lector de cassette. No utilice cassettes con etiquetas flojas u onduladas.
- Cassettes con duración superior a C-90 (cintas de 90 minutos) pueden causar el atascamiento de la cinta en el lector de cassette. No utilice cintas más largas que C-90.
- Los cassettes expuestos a altas temperaturas pueden deformarse y atascar el lector de cassette. Mantenga los cassettes donde no queden expuestos a los rayos solares directos o altas temperaturas.



- Almacene los cassettes en sus cajas donde no hay el peligro de que las cintas queden sueltas o expuestas al polvo o suciedad. ■

Limpieza de la cabeza de reproducción

Si la cabeza se ensucia, la calidad de sonido se deteriora y habrá saltos del sonido y otros problemas. Cuando esto ocurra, limpie la cabeza de reproducción. ■

Búsqueda musical y funciones de repetición

La búsqueda musical y funciones de repetición pueden no funcionar con los siguientes tipos de cintas:

- Cintas con espacio en blanco de 4 segundos o menos entre las canciones
- Cintas con diálogos u otros contenidos no musicales, con pausas que duren 4 segundos o más
- Cintas con pasajes extremadamente tranquilos en la música que duren 4 segundos o más ■

Especificaciones

General

Fuente de alimentación 14,4 V CC (10,8 – 15,1 V permisible)
Sistema de conexión a tierra Tipo negativo
Consumo de energía máximo 8,5 A
Dimensiones (An x Al x Pr): (DIN)	
Bastidor 178 x 50 x 157 mm
Cara anterior 170 x 58 x 20 mm
(D)	
Bastidor 178 x 50 x 162 mm
Cara anterior 170 x 46 x 15 mm
Peso 1,4 kg

Audio

La potencia de salida continua es de 20 W por canal, mínima a 4 ohmios, ambos canales activados, 50 Hz a 15.000 Hz, con una distorsión armónica de no más del 5%.

Potencia de salida máxima 45 W x 4
Impedancia de carga 4 Ω (4 – 8 Ω permisible)
Nivel de salida máxima de presalida/impedancia de salida 2,2 V/1 kΩ
Ecualizador (Ecualizador de 3 bandas):	
(BAJO) Nivel: ±12 dB
(MEDIO) Nivel: ±12 dB
(ALTO) Nivel: ±12 dB

Contorno de sonoridad:

(BAJO) +3,5 dB (100 Hz), +3 dB (10 kHz)
(MEDIO) +10 dB (100 Hz), +6,5 dB (10 kHz)
(ALTO) +11 dB (100 Hz), +11 dB (10 kHz) (volumen : -30 dB)

Lector de cassette

Cinta Cinta de cassette compacto (C-30 – C-90)
Velocidad de la cinta 4,8 cm/seg.
Tiempo de avance rápido/rebobinado Aprox. 100 seg. (C-60)
Lloro y trémolo 0,09% (WRMS)
Respuesta de frecuencia	... 30 – 16.000 Hz (±3 dB)
Separación estéreo 45 dB
Relación de señal a ruido	... 61 dB (red IHF-A)

Sintonizador FM

Gama de frecuencias 87,9 – 107,9 MHz
Sensibilidad utilizable 11 dBf (1,1 μV/75 Ω, mono, Señal/ruido: 30 dB)
Umbral de silenciamiento a 50 dB 17 dBf (2,2 μV/75 Ω, mono)
Relación de señal a ruido	... 58 dB (red IHF-A)
Distorsión 0,5% (a 65 dBf, 1 kHz, estéreo)
Respuesta de frecuencia	... 30 – 15.000 Hz (±3 dB)
Separación estéreo 24 dB (a 65 dBf, 1 kHz)
Selectividad 71 dB (2 ACA)
Intermodulación de tres señales (Nivel de señal deseada)	... 47 dBf (Nivel de señales no deseadas: 100 dBf)

Sintonizador AM

Gama de frecuencias 530 – 1.710 kHz (10 kHz)
Sensibilidad utilizable 20 μV (Señal/ruido: 20 dB)
Selectividad 50 dB (±10 kHz)



Nota

- Las especificaciones y el diseño están sujetos a posibles modificaciones sin previo aviso debido a mejoramientos. ■

PIONEER CORPORATION

4-1, MEGURO 1-CHOME, MEGURO-KU, TOKYO 153-8654, JAPAN

PIONEER ELECTRONICS (USA) INC.

P.O. Box 1760, Long Beach, California 90801, U.S.A.

TEL: (800) 421-1404

PIONEER EUROPE NV

Haven 1087, Keetberglaan 1, B-9120 Melsele, Belgium

TEL: (0) 3/570.05.11

PIONEER ELECTRONICS AUSTRALIA PTY. LTD.

178-184 Boundary Road, Braeside, Victoria 3195, Australia

TEL: (03) 9586-6300

PIONEER ELECTRONICS OF CANADA, INC.

300 Allstate Parkway, Markham, Ontario L3R OP2, Canada

TEL: (905) 479-4411

PIONEER ELECTRONICS DE MEXICO, S.A. de C.V.

San Lorenzo 1009 3er. Piso Desp. 302

Col. Del Valle Mexico, D.F. C.P. 03100

TEL: 5-688-52-90

Published by Pioneer Corporation.

Copyright © 2001 by Pioneer Corporation.

All rights reserved.

Publication de Pioneer Corporation.

Copyright © 2001 Pioneer Corporation.

Tous droits de reproduction et de traduction réservés.

Free Manuals Download Website

<http://myh66.com>

<http://usermanuals.us>

<http://www.somanuals.com>

<http://www.4manuals.cc>

<http://www.manual-lib.com>

<http://www.404manual.com>

<http://www.luxmanual.com>

<http://aubethermostatmanual.com>

Golf course search by state

<http://golfingnear.com>

Email search by domain

<http://emailbydomain.com>

Auto manuals search

<http://auto.somanuals.com>

TV manuals search

<http://tv.somanuals.com>