

Pioneer *sound.vision.soul*

**COMPACT DISC PLAYER
LECTEUR DE COMPACT DISC
COMPACT-DISC-SPIELER
LETTORE DI COMPACT DISC
COMPACT DISC-SPELER
REPRODUCTOR DE DISCOS COMPACTOS**

CDJ-200

Operating Instructions
Mode d'emploi
Bedienungsanleitung
Istruzioni per l'uso
Gebruiksaanwijzing
Manual de instrucciones

COMPACT
disc
DIGITAL AUDIO

COMPACT
disc
DIGITAL AUDIO
TEXT

IMPORTANT



The lightning flash with arrowhead symbol, within an equilateral triangle, is intended to alert the user to the presence of uninsulated "dangerous voltage" within the product's enclosure that may be of sufficient magnitude to constitute a risk of electric shock to persons.

CAUTION

RISK OF ELECTRIC SHOCK
DO NOT OPEN

CAUTION:
TO PREVENT THE RISK OF ELECTRIC SHOCK, DO NOT REMOVE COVER (OR BACK). NO USER-SERVICEABLE PARTS INSIDE. REFER SERVICING TO QUALIFIED SERVICE PERSONNEL.



The exclamation point within an equilateral triangle is intended to alert the user to the presence of important operating and maintenance (servicing) instructions in the literature accompanying the appliance.

D3-4-2-1-1_En-A

Replacement and mounting of an AC plug on the power supply cord of this unit should be performed only by qualified service personnel.

IMPORTANT

FOR USE IN THE UNITED KINGDOM

The wires in this mains lead are coloured in accordance with the following code:

Blue : Neutral
Brown : Live

If the plug provided is unsuitable for your socket outlets, the plug must be cut off and a suitable plug fitted.

The cut-off plug should be disposed of and must not be inserted into any 13 amp socket as this can result in electric shock. The plug or adaptor or the distribution panel should be provided with 5 A fuse. As the colours of the wires in the mains lead of this appliance may not correspond with coloured markings identifying the terminals in your plug, proceed as follows:

The wire which is coloured blue must be connected to the terminal which is marked with the letter N or coloured black.

The wire which is coloured brown must be connected to the terminal which is marked with the letter L or coloured red.

Do not connect either wire to the earth terminal of a three pin plug.

NOTE

After replacing or changing a fuse, the fuse cover in the plug must be replaced with a fuse cover which corresponds to the colour of the insert in the base of the plug or the word that is embossed on the base of the plug, and the appliance must not be used without a fuse cover. If lost replacement fuse covers can be obtained from your dealer. Only 5 A fuses approved by B.S.1 or A.S.T.A to B.S.1362 should be used.

D3-4-2-1-2_En

WARNING

This equipment is not waterproof. To prevent a fire or shock hazard, do not place any container filled with liquid near this equipment (such as a vase or flower pot) or expose it to dripping, splashing, rain or moisture.

D3-4-2-1-3_A_En

WARNING

Before plugging in for the first time, read the following section carefully.

The voltage of the available power supply differs according to country or region. Be sure that the power supply voltage of the area where this unit will be used meets the required voltage (e.g., 230V or 120V) written on the rear panel.

D3-4-2-1-4_A_En

WARNING

To prevent a fire hazard, do not place any naked flame sources (such as a lighted candle) on the equipment.

D3-4-2-1-7a_En

VENTILATION CAUTION

When installing this unit, make sure to leave space around the unit for ventilation to improve heat radiation (at least 5 cm at rear, and 5 cm at each side).

WARNING

Slots and openings in the cabinet are provided for ventilation to ensure reliable operation of the product, and to protect it from overheating. To prevent fire hazard, the openings should never be blocked or covered with items (such as newspapers, table-cloths, curtains) or by operating the equipment on thick carpet or a bed.

D3-4-2-1-7b_En

CAUTION

This product is a class 1 laser product, but this product contains a laser diode higher than Class 1. To ensure continued safety, do not remove any covers or attempt to gain access to the inside of the product. Refer all servicing to qualified personnel. The following caution label appears on your unit. Location: Bottom of the player



D3-4-2-1-8_A_En

IMPORTANT



Ce symbole de l'éclair, placé dans un triangle équilatéral, a pour but d'attirer l'attention de l'utilisateur sur la présence, à l'intérieur du coffret de l'appareil, de "tensions dangereuses" non isolées d'une grandeur suffisante pour représenter un risque d'électrocution pour les êtres humains.

ATTENTION

DANGER D'ÉLECTROCUTION
NE PAS OUVRIR

ATTENTION:
POUR ÉVITER TOUT RISQUE D'ÉLECTROCUTION, NE PAS ENLEVER LE COUVERCLE (NI LE PANNEAU ARRIÈRE). AUCUNE PIÈCE RÉPARABLE PAR L'UTILISATEUR NE SE TROUVE À L'INTÉRIEUR. CONFIER TOUT ENTRETIEN À UN PERSONNEL QUALIFIÉ UNIQUEMENT.

Ce point d'exclamation, placé dans un triangle équilatéral, a pour but d'attirer l'attention de l'utilisateur sur la présence, dans les documents qui accompagnent l'appareil, d'explications importantes du point de vue de l'exploitation ou de l'entretien.

D3-4-2-1-1_Fr

ATTENTION

Cet appareil est un produit laser de Classe 1, mais la diode laser qu'il renferme est supérieure à la Classe 1. Pour garantir une sécurité constante, ne retirez aucun des couvercles et n'essayez pas d'avoir accès à l'intérieur de l'appareil. Confiez toute réparation à un personnel qualifié. L'étiquette suivante se trouve sur votre appareil. Emplacement : Fond du lecteur



D3-4-2-1-8_A_Fr

AVERTISSEMENT

Cet appareil n'est pas étanche. Pour éviter les risques d'incendie et de décharge électrique, ne placez près de lui un récipient rempli d'eau, tel qu'un vase ou un pot de fleurs, et ne l'exposez pas à des gouttes d'eau, des éclaboussures, de la pluie ou de l'humidité.

D3-4-2-1-3_A_Fr

AVERTISSEMENT

Avant de brancher l'appareil pour la première, lisez attentivement la section suivante.

La tension de l'alimentation électrique disponible varie selon le pays ou la région. Assurez-vous que la tension du secteur de la région où l'appareil sera utilisé correspond à la tension requise (par ex. 230 V ou 120 V), indiquée sur le panneau arrière.

D3-4-2-1-4_A_Fr

AVERTISSEMENT

Pour éviter les risques d'incendie, ne placez aucune flamme nue (telle qu'une bougie allumée) sur l'appareil.

D3-4-2-1-7a_A_Fr

PRÉCAUTION DE VENTILATION

Lors de l'installation de l'appareil, veillez à laisser un espace suffisant autour de ses parois de manière à améliorer la dissipation de chaleur (au moins 5 cm à l'arrière et 5 cm de chaque côté).

AVERTISSEMENT

Les fentes et ouvertures du coffret sont prévues pour la ventilation, pour assurer un fonctionnement stable de l'appareil et pour éviter sa surchauffe. Pour éviter les risques d'incendie, ne bouchez jamais les ouvertures et ne les recouvrez pas d'objets, tels que journaux, nappes ou rideaux, et n'utilisez pas l'appareil posé sur un tapis épais ou un lit.

D3-4-2-1-7b_A_Fr

Thank you for buying this Pioneer product.

Please read through these operating instructions so you will know how to operate your model properly. After you have finished reading the instructions, put them away in a safe place for future reference.

In some countries or regions, the shape of the power plug and power outlet may sometimes differ from that shown in the explanatory drawings. However the method of connecting and operating the unit is the same.

K015 En

Nous vous remercions pour cet achat d'un produit Pioneer.

Nous vous demandons de lire soigneusement ce mode d'emploi; vous serez ainsi à même de faire fonctionner l'appareil correctement. Après avoir bien lu le mode d'emploi, le ranger dans un endroit sûr pour pouvoir s'y référer ultérieurement.

Dans certains pays ou certaines régions, la forme de la fiche d'alimentation et de la prise d'alimentation peut différer de celle qui figure sur les schémas, mais les branchements et le fonctionnement de l'appareil restent les mêmes.

K015 Fr

Operating Environment

Operating environment temperature and humidity:
+5 °C – +35 °C (+41 °F – +95 °F); less than 85 %RH
(cooling vents not blocked)

Do not install this unit in a poorly ventilated area, or in locations exposed to high humidity or direct sunlight (or strong artificial light)

D3-4-2-1-7c_A_En

This product complies with the Low Voltage Directive (73/23/EEC, amended by 93/68/EEC), EMC Directives (89/336/EEC, amended by 92/31/EEC and 93/68/EEC).

D3-4-2-1-9a_En

If the AC plug of this unit does not match the AC outlet you want to use, the plug must be removed and appropriate one fitted. Replacement and mounting of an AC plug on the power supply cord of this unit should be performed only by qualified service personnel. If connected to an AC outlet, the cut-off plug can cause severe electrical shock. Make sure it is properly disposed of after removal. The equipment should be disconnected by removing the mains plug from the wall socket when left unused for a long period of time (for example, when on vacation).

D3-4-2-2-1a_A_En

CAUTION

The POWER switch on this unit will not completely shut off all power from the AC outlet. Since the power cord serves as the main disconnect device for the unit, you will need to unplug it from the AC outlet to shut down all power. Therefore, make sure the unit has been installed so that the power cord can be easily unplugged from the AC outlet in case of an accident. To avoid fire hazard, the power cord should also be unplugged from the AC outlet when left unused for a long period of time (for example, when on vacation).

D3-4-2-2-2a_A_En

When using this product follow the instructions written on the underside of the unit, which concern rated voltage, etc.

D3-4-2-2-4_En

POWER-CORD CAUTION

Handle the power cord by the plug. Do not pull out the plug by tugging the cord and never touch the power cord when your hands are wet as this could cause a short circuit or electric shock. Do not place the unit, a piece of furniture, etc., on the power cord, or pinch the cord. Never make a knot in the cord or tie it with other cords. The power cords should be routed such that they are not likely to be stepped on. A damaged power cord can cause a fire or give you an electrical shock. Check the power cord once in a while. When you find it damaged, ask your nearest PIONEER authorized service center or your dealer for a replacement.

5002_En

Milieu de fonctionnement

Température et humidité du milieu de fonctionnement :
De +5 à +35°C (de +41 à +95°F); Humidité relative inférieure à 85% (orifices de ventilation non obstrués)
N'installez pas l'appareil dans un endroit mal ventilé ou un lieu soumis à une forte humidité ou en plein soleil (ou à une forte lumière artificielle).

D3-4-2-1-7c_A_Fr

Ce produit est conforme à la directive relative aux appareils basse tension (73/23/CEE), à la directive CE relative à la compatibilité électromagnétique (89/336/CEE, amendements 92/31/CEE et 93/68/CEE).

D3-4-2-1-9a_Fr

Si la fiche d'alimentation secteur de cet appareil ne convient pas à la prise secteur à utiliser, la fiche doit être remplacée par une appropriée. Ce remplacement et la fixation d'une fiche secteur sur le cordon d'alimentation de cet appareil doivent être effectués par un personnel de service qualifié. En cas de branchement sur une prise secteur, la fiche de coupure peut provoquer une sérieuse décharge électrique. Assurez-vous qu'elle est éliminée correctement après sa dépose. L'appareil doit être déconnecté en débranchant sa fiche secteur au niveau de la prise murale si vous prévoyez une période prolongée de non utilisation (par exemple avant un départ en vacances).

D3-4-2-2-1a_A_Fr

ATTENTION

L'interrupteur POWER de cet appareil ne coupe pas complètement celui-ci de sa prise secteur. Comme le cordon d'alimentation fait office de dispositif de déconnexion du secteur, il devra être débranché au niveau de la prise secteur pour que l'appareil soit complètement hors tension. Par conséquent, veillez à installer l'appareil de telle manière que son cordon d'alimentation puisse être facilement débranché de la prise secteur en cas d'accident. Pour éviter tout risque d'incendie, le cordon d'alimentation sera débranché au niveau de la prise secteur si vous prévoyez une période prolongée de non utilisation (par exemple avant un départ en vacances).

D3-4-2-2-2a_A_Fr

Lorsque vous utilisez ce produit, respectez les instructions inscrites sur le fond à propos de la tension nominale et d'autres paramètres.

D3-4-2-2-4_Fr

NOTE IMPORTANTE SUR LE CÂBLE D'ALIMENTATION

Tenir le câble d'alimentation par la fiche. Ne pas débrancher la prise en tirant sur le câble et ne pas toucher le câble avec les mains mouillées. Cela risque de provoquer un court-circuit ou un choc électrique. Ne pas poser l'appareil ou un meuble sur le câble. Ne pas pincer le câble. Ne pas faire de noeud avec le câble ou l'attacher à d'autres câbles. Les câbles d'alimentation doivent être posés de façon à ne pas être écrasés. Un câble abîmé peut provoquer un risque d'incendie ou un choc électrique. Vérifier le câble d'alimentation de temps en temps. Contacter le service après-vente PIONEER le plus proche ou le revendeur pour un remplacement.

5002_Fr

FEATURES

Designed for professional use by DJs, the CDJ-200 compact disc player provides all the functions and performance required in disco clubs while offering performance, sound quality and functionality superior to analog players.

DIGITAL JOG BREAK

Equipped with Digital Jog Break for original sound effects.

Individual remix assist functions [JET], [ZIP] and [WAH] have been provided individually in three buttons. By choosing a function and operating the jog dial in time with the music, a new remix world can be experienced.

JOG DIAL

A large 100 mm diameter jog dial enables corrections to uneven beats with the feeling of an analog turntable.

■ PITCH BEND

This function changes the music tempo depending on the direction and speed the jog dial is rotated.

■ FRAME SEARCH

Moves the pause position in frame units (1/75 sec) when the jog dial is rotated in the pause mode.

■ SUPER-FAST SEARCH

By turning the jog dial while holding down the manual search button or the track search button, disc search can be performed faster than normal search or track search functions.

TEMPO CONTROL

100 mm long high-precision slider allowing free speed adjustment.

With a digital display calibrated in 0.02 % units (within a ± 6 % range), tempo adjustments can be made more easily and accurately.

■ TEMPO CONTROL RANGE

The maximum variable range can be set to three variable ranges; ± 6 %, ± 10 %, ± 16 %, to provide easier operation environment.

■ MASTER TEMPO

Maintains the same pitch of sound while changing the music tempo.

CUE

■ BACK CUE

After storing cue points in memory, press the **CUE** button while playing a track to return and start from the stored cue point.

■ AUTO CUE

Skips the non-recorded part at the top of a track and automatically enters stand-by mode at the track's starting point, allowing playback to begin instantly when the **PLAY/PAUSE** button (▶/||) is pressed.

■ CUE POINT SAMPLER

Playback can be started at one touch from a stored cue point, convenient for confirming start points and as sampler.

REAL TIME SEAMLESS LOOP

This function simplifies the setting and canceling of loops. The loop can be set at the very instant the track is being played. By setting a loop just before the end of the track, the track can be made so that it doesn't stop. In addition, an ADJUST mode has been added to enable one-touch adjustments to the loop-out point, thereby facilitating the loop operation.

RELOOP

Allows returning to the set loop position any number of times. Press the **RELOOP/EXIT** button after canceling loop play to return to the loop start position. By using the loop ON and OFF combined with the rhythm of the track, new sound effects can be created.

PLAYING ADDRESS

The bar graph provides a visual reference of the track playback progress that enables the user to visualize the current playback position, in the same way as is done with an analog record by checking the position of the needle. The current position can be confirmed by the length of the graph, and in addition, the graph flashes to notify the ending of the track.

SLOT IN

The disc can be inserted without the opening of trays and doors, making possible quick track selection.

FADER START

By connecting this unit to DJ mixer DJM-500, DJM-600, DJM-300, DJM-3000, DJM-909, or DJM-707, **QUICK START** and **BACK CUE** functions can be performed by using the mixer's fader function.

RELAY PLAY

Two CDJ-200 units can be connected in tandem to perform automatic relay play.

When track playback stops on one of the players, the standby mode of the other player is released and playback begins automatically.

OIL DAMPER FLOAT

OIL DAMPER FLOAT construction helps resist shakes and impacts.

This unit features an OIL DAMPER FLOAT design, making it harder for distortions and sound breakup to occur due to impacts from operation and vibrations from the floor.

MULTI READ

Supports playback of CD-R and CD-RW discs. (Some discs may not replay properly, however, due to certain special characteristics of some discs and recorders, as well as due to dirty or damaged discs.)

CD TEXT

Displays CD TEXT on CD TEXT-supported discs.

PARTICULARITÉS

Destiné à une utilisation professionnelle par des DJ, le lecteur de disque compact CDJ-200 dispose de toutes les fonctions et procure les performances exigées dans les disco clubs. Il offre en outre des caractéristiques, une qualité sonore et une polyvalence supérieures à celles des lecteurs analogiques.

COUPURE PAR JOG NUMÉRIQUE

Équipé de la Coupure par Jog numérique en vue d'effets sonores originaux.

Les fonctions individuelles d'aide au remixage [JET], [ZIP] et [WAH] sont disponibles de façon individuelle grâce à trois boutons. En choisissant une fonction et en agissant sur la bague Jog en accord avec la musique, vous pouvez découvrir tout un nouvel univers de remixage.

BAGUE JOG

Une grande bague Jog de 100 mm de diamètre autorise des corrections sur des mesures irrégulières avec l'impression d'une platine-disque analogique.

■ CHANGEMENT DE HAUTEUR TONALE

Cette fonction change le tempo de la musique selon le sens et la vitesse de rotation de la bague Jog.

■ RECHERCHE PAR CADRE

Cette fonction déplace la position de la pause en unités de cadre (1/75 sec.) lorsque la bague Jog est tournée en mode Pause.

■ RECHERCHE SUPER RAPIDE

Vous pouvez parcourir le disque plus vite que par les fonctions de recherche normale ou de recherche de plage en tournant la bague Jog tout en maintenant enfoncé le bouton de recherche manuelle ou celui de recherche de plage.

COMMANDE DE TEMPO

Curseur très précis de 100 mm de long, autorisant des réglages de vitesse à volonté.

Grâce à un affichage numérique calibré en unités de 0,02 % (dans une plage de ± 6 %), des ajustements du tempo plus rapides et précis sont possibles.

■ PORTÉE DE COMMANDE DE TEMPO

La portée maximale peut être ajustée à trois valeurs variables : ± 6 %, ± 10 % et ± 16 % de manière à faciliter l'environnement de travail.

■ TEMPO PRINCIPAL

Il maintient la même hauteur tonale tout en changeant le tempo de la musique.

REPÉRAGE

■ RETOUR AU POINT DE REPÉRAGE

Après mémorisation des Points de repérage, appuyez sur le bouton CUE pendant la lecture d'une plage pour repasser au Point mémoriser et y recommencer.

■ REPÉRAGE AUTOMATIQUE

L'appareil saute la partie vierge au début d'une plage et il se place automatiquement en mode Attente au point de départ de la plage, ce qui permet de lancer à l'instant la lecture lorsque le bouton PLAY/PAUSE (▶/||) est actionné.

■ ÉCHANTILLONNEUR DE POINT DE REPÉRAGE

La lecture peut être lancée par une touche au partir d'un point de repérage mémorisé, ce qui est pratique pour vérifier les points initiaux et comme échantillonneur.

BOUCLE SANS A-COUP EN TEMPS RÉEL

Cette fonction simplifie la pose et l'annulation de boucles. Une boucle peut être définie dès l'instant où la plage est lue. En réglant une boucle juste avant la fin de la plage, il est possible de faire en sorte qu'elle ne s'arrête pas. De plus, un mode ADJUST est ajouté pour permettre des ajustements du point final de boucle et faciliter ces opérations.

REBOUCLAGE

Ceci permet de revenir à la position de boucle définie autant de fois que souhaité. Appuyez sur le bouton RELOOP/EXIT après avoir libéré la lecture à boucle pour repasser au point initial de la boucle. En utilisant la marche (ON) et l'arrêt (OFF) de boucle, combinés au rythme, vous pouvez créer de nouveaux effets sonores.

VISUALISATION DE LA LECTURE

Ce graphique à barre fournit une visualisation directe de l'avance de la lecture. L'utilisateur peut ainsi visualiser la position actuelle de la lecture, tout comme le permet mouvement de l'aiguille sur un disque analogique. La longueur de la barre indique la position actuelle, tandis que le clignotement de cette barre avertit de la proximité de la fin de la plage.

INSERTION PAR FENTE

Le disque est inséré directement, sans avoir à ouvrir un volet ou un tiroir, ce qui accélère d'autant la sélection des plages.

DÉMARRAGE EN FONDU

En raccordant cet appareil à la table de mixage DJM-500, DJM-600, DJM-300, DJM-3000, DJM-909 ou DJM-707, les fonctions Démarrage rapide (QUICK START) et Retour au point de repérage (BACK CUE) sont disponibles en faisant appel à la fonction Fader.

LECTURE À RELAIS

Deux appareils CDJ-200 réunis en tandem permettent une lecture automatique à relais.

Lorsque s'arrête la lecture d'une plage sur un des deux lecteurs, le mode Attente de l'autre est libéré et la lecture y commence automatiquement.

FLOTTEMENT PAR AMORTISSEUR À HUILE

La construction flottante par amortisseur à l'huile contribue à réduire les vibrations et les chocs.

Comme cet appareil est doté d'une telle construction, les distorsions et interruptions du son, provoquées par les impacts ou les vibrations du sol, sont atténuées.

LECTURE MULTIPLE

Il est possible de lire les CD-R et CD-RW. (Toutefois, une lecture correcte peut s'avérer impossible en raison des caractéristiques spéciales de certains disques ou graveurs ou parce que les disques sont souillés ou endommagés.)

TEXTE CD

Le texte CD est affiché dans le cas de disques prenant ne compte CD TEXT.

PLAYING MP3 FILES

MP3 files must follow the format requirements listed below.

MP3 format	MPEG-1	Supports Audio Layer-3 sampling frequency 32 kHz, 44.1 kHz, 48 kHz, Bit Rate 32 Kbps – 320 Kbps.
	MPEG-2	Supports Audio Layer-3 sampling frequency 16 kHz, 22.05 kHz, 24 kHz, Bit Rate 16 Kbps – 160 Kbps.
		Does not support Variable Bit Rate (VBR).
	ID3 tag	Displays only file name, artist, album name. ID3 tag title not displayed.
Disc format	File extension	.mp3, .MP3, .mP3, .Mp3
	Folder levels	Maximum of 8 folders. Files located in folders exceeding 8 levels cannot be played.
	Maximum number of folders	99 (99 folders + 1 root)
	Maximum number of files	999 (per folder)
	Multi-session	Does not support multi-session. When the disc used is a multi-session disc, only the first session will be played.
	CD-R recording method	Record following the ISO9660 CD-ROM file system. Supports only Disc At Once or Track At Once. CDJ-200 does not support Packet Write recorded discs.

- * The song title displayed in the text mode will be the file name.
- * CDJ-200 is not equipped with a File Sort function; tracks will be played in the order in which they were recorded.

SPECIFICATIONS

1. General

System Compact disc digital audio system
 Power requirements AC 220-240 V, 50/60 Hz
 Power consumption 16 W
 Operating temperature +5°C – +35°C
 Operating humidity 5 % – 85 %
 (There should be no condensation of moisture.)
 Weight 3.2 kg
 Dimensions 216 (W) × 292 (D) × 99.5 (H) mm

2. Audio section

Frequency response 4 Hz – 20 kHz
 Signal-to-noise ratio 110 dB or more (JEITA)
 Distortion 0.006 % (JEITA)

3. Accessories

- Operating instructions 1
- Power cord 1
- Audio cable 1
- Control cable 1
- Forced eject pin (housed in a groove in the bottom panel) 1

NOTE:
 Specifications and design are subject to possible modification without notice.

CONTENTS

BEFORE OPERATING	
FEATURES	4
PLAYING MP3 FILES	6
SPECIFICATIONS	6
CAUTIONS REGARDING HANDLING	8
CONNECTIONS	10
PANEL FACILITIES	12
OPERATIONS	
DISC LOADING/UNLOADING	16
OPERATIONS	18
Auto Cue Function	18
Starting Playback	18
Resume Function	19
To Stop Playback	19
To Temporarily Interrupt Playback	19
Jog Dial Functions	19
Fast-Forward/Fast-Reverse	20
Track Cueing	20
Folder Search	21
Change Playback Speed	22
Applying Master Tempo	22
Digital Jog Break	22
Cue Point Settings	24
Mixing Different Tracks	25
Loop Playback	26
Fader Start Playback	28
Relay Play Using Two Players	28
OTHER	
TROUBLESHOOTING	29

LECTURE DE FICHIERS MP3

Les fichiers doivent répondre aux exigences de format indiquées ci-après.

Format MP3	MPEG-1	Prend en compte la fréquence d'échantillonnage Audio Layer-3 de 32 kHz, 44,1 kHz, 48 kHz; Débit binaire : 32 Kbps - 320 Kbps.
	MPEG-2	Prend en compte la fréquence d'échantillonnage Audio Layer-3 de 16 kHz, 22,05 kHz, 24 kHz; Débit binaire : 16 Kbps - 160 Kbps.
		Ne prend pas en compte le Débit binaire variable (VBR).
	Label ID3	Affiche seulement le nom de fichier, artiste et nom d'album. Le titre du label ID3 n'est pas affiché.
Format de disque	Extension de fichier	.mp3, .MP3, .mP3, .Mp3
	Niveaux de dossier	Maximum 8 dossiers. Les fichiers placés en dossiers dépassant 8 niveaux ne peuvent pas être lus.
	Nombre maximum de dossiers	99 (99 dossiers + 1 racine)
	Nombre maximum de fichiers	999 (par dossier)
	Multi-session	La multi-session n'est pas prise en compte. Si un disque est du type multi-session, seule la première session sera lue.
	Méthode d'enregistrement CD-R	Enregistre selon le système CD-ROM ISO9660. Prend en compte seulement les modes Disque entier (Disc At Once) ou Piste par piste (Track At Once). Le CDJ-200 ne prend pas en compte les disques à Écriture par paquet (Packet Write).

* Le titre de chanson affiché en mode texte sera le nom du fichier.

* Le CDJ-200 ne possède pas la fonction Tri de fichier; les pages sont donc lues dans l'ordre où elles ont été enregistrées.

CARACTÉRISTIQUES TECHNIQUES

1. Données générales

Système Système audio numérique de compact disc
 Alimentation CA 220-240 V, 50/60 Hz
 Consommation 16 W
 Température de fonctionnement +5 °C – +35 °C
 Humidité de fonctionnement 5 % – 85 %
 (Il ne doit pas y avoir de condensation d'humidité.)
 Poids 3,2 kg
 Dimensions externes 216 (L) × 292 (P) × 99,5 (H) mm

2. Section audio

Réponse en fréquence 4 Hz - 20 kHz
 Rapport signal/bruit Plus de 110 dB (JEITA)
 Distorsion 0,006% (JEITA)

3. Accessoires

- Mode d'emploi 1
- Cordon d'alimentation 1
- Câble audio 1
- Câble de commande 1
- Broche d'éjection forcée
 (logée dans une rainure sur le fond) 1

REMARQUE:

Les caractéristiques techniques et la présentation sont sujettes à des modifications sans préavis pour améliorations.

TABLE DES MATIÈRES

AVANT LA MISE EN SERVICE

PARTICULARITÉS	5
LECTURE DE FICHIERS MP3	7
CARACTÉRISTIQUES TECHNIQUES	7
PRECAUTIONS CONCERNANT LA MANIPULATION	9
CONNEXIONS	10
DESCRIPTION DES ORGANES	12

UTILISATION

INSERTION / RETRAIT DU DISQUE	17
UTILISATION	18
Fonction Repérage automatique	18
Lancement de la lecture	18
Reprise de la lecture	19
Arrêt de la lecture	19
Interruption temporaire de la lecture	19
Fonctions de la bague Jog	19
Avance rapide / Recul rapide	20
Repérage de plage	20
Recherche de dossier	21
Changement de la vitesse de lecture	22
Application du Tempo principal	22
Coupeure par Jog numérique	22
Réglage d'un point de repérage	24
Mixage de plages différentes	25
Lecture à boucle	26
Lecture à départ en fondu	28
Lecture à relais avec deux lecteurs	28

DIVERS

GUIDE DE DÉPANNAGE	30
--------------------------	----

CAUTIONS REGARDING HANDLING

Location

Install the player in a well-ventilated location where it will not be exposed to high temperatures or humidity.

Do not install the player in a location which is exposed to direct sunlight, or near stoves or radiators. Excessive heat can adversely affect the cabinet and internal components. Installation of the player in a damp or dusty environment may also result in a malfunction and can be hazardous. Avoid installation near cookers etc., where the player may be exposed to oily smoke, steam or heat.

Installation Guidelines

- Placing and using the compact disc player for long periods on heat-generating sources such as amplifiers or near spotlights, etc. will affect product performance. Avoid placing the player on heat-generating sources.
- Install this compact disc player as far as possible away from tuners and TV sets. A compact disc player installed in close proximity to such equipment may cause noise or degradation of the picture.
- Noise may be noticeable when an indoor antenna is used. In such cases, make use of an outdoor antenna or turn off power to the compact disc player.
- When the unit is used in a loud-sound environment, e.g., near a speaker, sound skip may occur. Install the unit away from the speaker or reduce the listening volume.
- Place this unit on a level surface and a stable platform.
- Be sure the player, including its audio and power supply cords, does not touch vibrating materials. Any cause of vibration other than the insulators may cause the disc to skip. Take special care when using the player while it is installed in a carrying case.

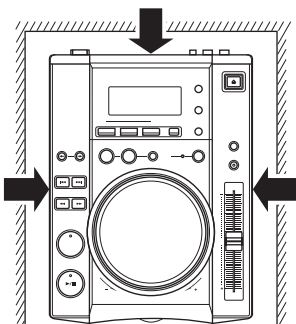

● Please be sure to leave a space to allow for heat radiation.

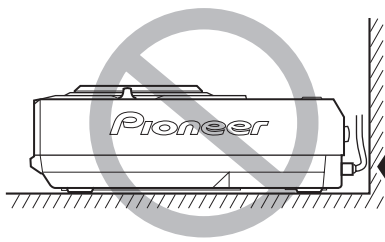

Do not place on or against vibrating materials!

Cleaning the Player

To clean the PLAYER wipe with a polishing or a soft, dry cloth. For stubborn dirt, moisten a soft cloth with a weak solution of neutral detergent (diluted in five to six parts water), wring the cloth well, and wipe away the dirt. Use a dry cloth to wipe the surface dry. Do not use volatile liquids such as benzene or thinner which will damage the unit.

CD Lens Cleaner

The player's pickup lens should not become dirty in normal use. If for some reason, the lens becomes soiled and malfunctions, contact your nearest PIONEER authorized service center. Lens cleaners for CD players are commercially available, but special care should be exercised in their use as some may cause damage to the lens.

Copy Controlled CDs

This product is designed to play discs in conformity with CD standards; no guarantee is given for operation or performance when using CDs which do not conform to these CD standards.

Storing Discs

- Discs are made of the same kinds of plastic used for conventional analog audio records. Be careful not to allow discs to warp. Always store discs in their cases vertically, avoiding locations with high heat, humidity, or extremely low temperatures. Avoid leaving discs in cars; the interior of a car in direct sunlight can become extremely hot.
- Always read and abide by the precautionary notes listed on disc labels.

Condensation

When this unit is brought into a warm room from previously cold surroundings or when the room temperature rises sharply, condensation may form inside the unit and impair its performance. In such cases, allow the unit to stand for about an hour or raise the room temperature gradually.

Cleaning and Handling Compact Discs

- The presence of fingerprints or smudges on the surface of the disc will not directly affect the recorded signals, but, depending on the degree of contamination, the brightness of the light reflected from the signal surfaces may be reduced causing degradation of sound quality. Always keep your discs clean by wiping them gently with a soft cloth from the inner edge toward the outer edge.



- If a disc becomes very dirty, dampen a soft cloth with water, (be sure to wring it out well) and wipe the away dirt gently. Remove any water drops with another soft, dry cloth.
- Do not use record cleaning sprays or anti-static agents on discs. Never clean discs with benzene, thinner, or other volatile solvents or damage to the disc surface may result.

- With this player, use only those discs which display the mark shown right (Optical audio digital discs).
- SACD hybrid discs cannot be played.



- When holding discs, do not touch their signal surfaces. Hold by the edges, or by one edge and the center hole.
- Do not affix gummed labels or tape to the disc surface. Also, do not scratch or damage the label.
- Discs rotate at high speeds inside the player. Do not use damaged, cracked or warped discs.

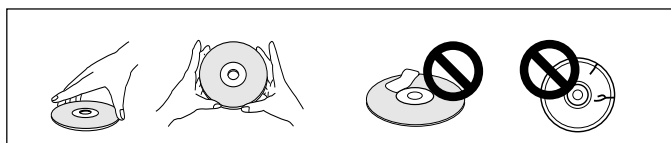

Do not play a CD with a special shape

Do not play a CD having other shape than a circular disc, such as heart shaped disc. Otherwise malfunction may occur.

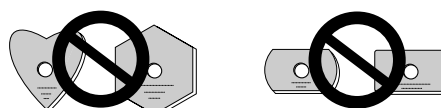

PRECAUTIONS CONCERNANT LA MANIPULATION

Emplacement

Installer le lecteur dans un endroit bien ventilé à l'abri d'une température ou d'une humidité élevée.

Ne pas installer le lecteur dans un endroit directement exposé aux rayons du soleil ou à proximité d'appareils de chauffage ou de radiateurs. Une chaleur excessive peut avoir des conséquences néfastes pour le coffret et les composants internes. L'installation du lecteur dans un local humide ou poussiéreux pourrait provoquer un fonctionnement défectueux ou un accident. Éviter de l'installer près d'ustensiles de cuisine, etc. où il pourrait être exposé à de la fumée huileuse, de la vapeur ou la chaleur.

Conseils concernant l'installation

- Conserver ou utiliser le lecteur pendant de longues périodes alors qu'il se trouve sur un appareil dégageant de la chaleur tel qu'un amplificateur, ou au voisinage d'une source de chaleur telle qu'un projecteur, etc., peuvent en altérer ses performances. Éviter de placer le lecteur sur des sources générant de la chaleur, comme des amplificateurs.
- Installer ce lecteur de disque compact aussi loin que possible de syntoniseurs et de téléviseurs. Un lecteur de disque compact installé à proximité de tels appareils peut provoquer des parasites ou une détérioration des images.
- Ces parasites sont particulièrement prononcés si une antenne intérieure est installée. Dans ce cas, utiliser une antenne extérieure ou couper l'alimentation du lecteur de disque compact.
- Si vous utilisez cet appareil dans un environnement bruyant, par exemple à proximité d'enceintes acoustiques, des erreurs de lecture peuvent survenir. En ce cas, éloignez l'appareil des enceintes ou réduisez le niveau de sortie.
- Placez cet appareil sur une surface plane et stable.
- S'assurez que le lecteur, son cordon d'alimentation et ses cordons de liaison audio, ne sont pas soumis à des vibrations. Les isolateurs du lecteur comportent des amortisseurs pour atténuer les vibrations; toutefois, celles qui pourraient lui être transmises autrement que par les isolateurs provoqueraient des erreurs de lecture. Être particulièrement vigilant quand on utilise l'appareil installé dans sa valise de transport.

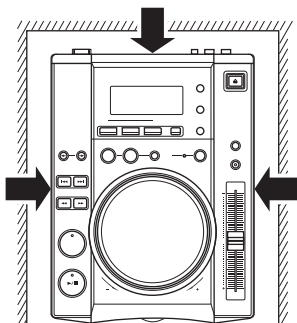

● **Veillez à laisser un espace pour permettre à la chaleur de s'échapper.**

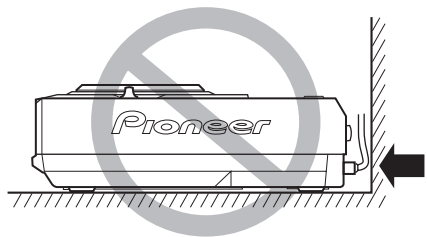

N'installez pas le lecteur sur une surface soumise à des vibrations, ou dans sa proximité immédiate.

Nettoyage du lecteur

Pour nettoyer le lecteur, l'essuyer avec un chiffon doux et sec. S'il est très sale, imbiber le chiffon d'une solution de détergent doux, fabriquée en diluant un volume de détergent dans 5 ou 6 volumes d'eau, bien essorer puis essuyer la saleté. Utiliser aussi un chiffon sec pour sécher la surface. Ne pas utiliser de produits volatiles comme de la benzine ou du diluant qui peuvent endommager l'appareil.

Dispositif de nettoyage de l'optique de CD

L'optique de lecture du lecteur ne doit pas devenir sale en usage normal, mais si pour certaines raisons, le lecteur venait à ne pas fonctionner correctement en raison d'un encrassement, contacter votre centre de service autorisé PIONEER le plus proche. Les dispositifs de nettoyage d'optique pour lecteurs de CD sont disponibles dans le commerce, mais il est important de faire particulièrement attention à leur usage car ils risquent d'endommager l'optique.

CD à copie contrôlée

Cet appareil est conçu pour lire les disques respectant les normes CD. Nous ne garantissons nullement le fonctionnement ou les performances à l'emploi de CD qui ne sont pas conformes à ces normes CD.

Rangement des disques

- Les disques sont fabriqués dans les mêmes types de plastiques que ceux utilisés pour les disques audio analogiques habituels. Prendre soin à ce qu'ils ne se déforment pas. Pour cela, les ranger toujours verticalement dans leur boîtier en évitant les endroits très chauds, très humides ou extrêmement froids. Éviter de laisser des disques par exemple sur le siège d'une voiture stationnée en plein soleil car ces endroits peuvent devenir extrêmement chauds.
- Lire et respecter les précautions inscrites sur l'étiquette des disques.

Condensation

Lorsque le lecteur est transporté d'un endroit froid dans une pièce chaude ou si la température de la pièce augmente brusquement, de la condensation risque de se former à l'intérieur du lecteur et d'amoinrir ses performances. Dans ce cas, ne pas utiliser l'appareil pendant une heure environ ou augmenter progressivement la température de la pièce.

Nettoyage et manipulation des disques compacts

- La présence de traces de doigts ou de souillures sur la surface d'un disque n'affecte pas directement les signaux enregistrés; toutefois, si l'encrassement est important, l'intensité de la lumière réfléchie par les signaux à la surface peut être réduite, ce qui provoque une baisse de la qualité du son. Toujours garder les disques en parfait état de propreté en les frottant délicatement avec un linge doux, du centre vers la périphérie.



- Si un disque est très sale, tremper un chiffon doux dans de l'eau. Après l'avoir bien essoré, essuyer doucement le disque puis enlever toute trace d'humidité avec un autre chiffon doux et sec.
- Ne pas utiliser de produits de nettoyage anti-statiques en aérosol analogique sur les disques compacts. Ne jamais, non plus, nettoyer des disques avec de la benzine, un diluant ou autres solvants volatiles qui peuvent endommager la surface du disque.

- Utiliser uniquement des disques portant la marque indiquée à-droite avec ce lecteur (Disques audio numériques optiques).
- La lecture des disques hybrides SACD n'est pas possible.



- Lorsque vous tenez les disques, ne pas toucher leur surface de signal (le côté reflétant une forme "arc-en-ciel", au verso de la face étiquetée). Les tenir par un bord et le trou central.
- Ne pas coller d'étiquettes ou de ruban adhésif sur l'étiquette d'origine. Éviter également de rayer ou d'endommager cette étiquette.
- Les disques tournent à grande vitesse à l'intérieur du lecteur. Ne pas utiliser de disques endommagés (craquelés ou déformés).



Ne reproduisez pas de CD de forme spéciale

Sous peine de provoquer des défaillances, ne reproduisez pas de CD ayant une forme autre que circulaire, telle que des disques en forme de coeur.

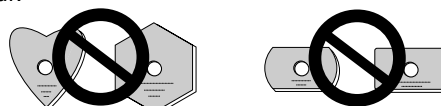

CONNECTIONS

Before making or changing connections, switch off the power and disconnect the power cord from the AC outlet.

1. Connecting to a DJ mixer (DJM-600, DJM-500, DJM-300, DJM-3000, DJM-909, DJM-707 (sound output and CONTROL connector))

Using the supplied audio cables, connect the white plug into the L (left) terminal and the red plug to the R (right) terminal. Connect the supplied control cable to enable control of the unit from the mixer for fader start play and back cue.

CONNEXIONS

Avant d'effectuer les connexions ou de les modifier, mettez l'appareil hors tension et débranchez le cordon d'alimentation au niveau de la prise du secteur.

1. Branchement à une table de mixage DJ (DJM-600, DJM-500, DJM-300, DJM-3000, DJM-909, DJM-707 (connecteur de sortie sonore et CONTROL))

Au moyen des câbles audio fournis, branchez la fiche blanche sur la borne L (gauche) et la fiche rouge sur la borne R (droite). Branchez le câble de commande fourni, afin de permettre le contrôle de l'appareil à partir de la table de mixage, ce qui autorise le démarrage en fondu et le retour au point de repérage.

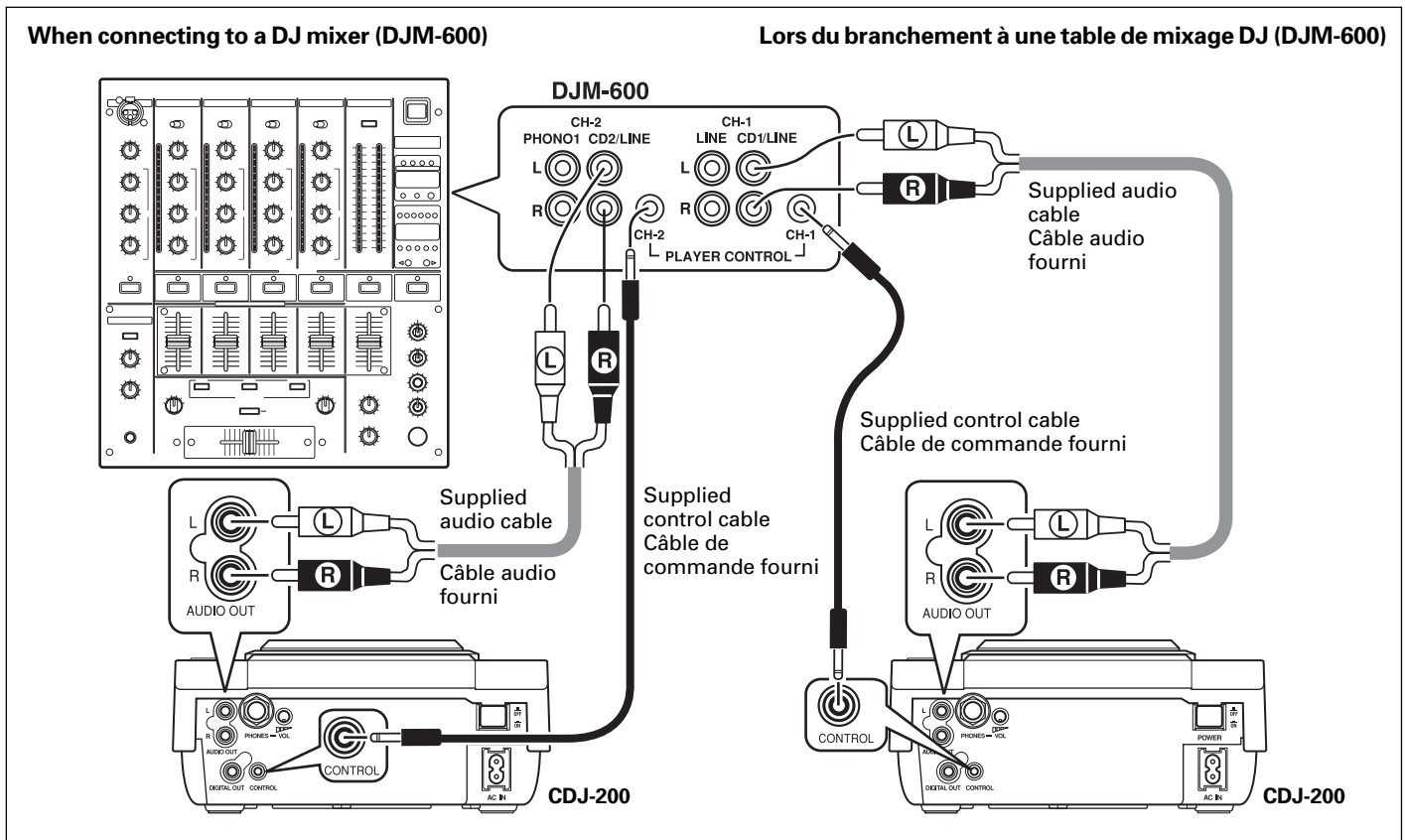

- When connecting to DJM-300 and DJM-500, connect as shown in the accompanying illustration.
- When connecting to DJM-909 and DJM-707, connect CH-1 CD with A PLAYER, CH-2 CD with B PLAYER using the supplied audio cables.
- When connecting to DJM-3000, connect A PLAYER to LINE 1 of CH-1, and B PLAYER to LINE 3 of CH-2.
- When connecting to a audio mixer other than the ones listed above, connect the unit's AUDIO OUT terminal to the mixer's line in terminal, or the AUX terminal (* do not connect to the PHONO terminal, since distortion or improper operation may occur).

2. Connecting control cable for relay play

Alternating playback can be automatically performed when the CONTROL connectors of the two units are connected with the supplied control cable. (P.28)

- Lors d'un branchement au DJM-300 et DJM-500, raccordez comme indiqué sur l'illustration accompagnant l'appareil.
- Lors d'un branchement du DJM-909 et DJM-707, raccordez CH-1 CD sur A PLAYER et CH-2 CD sur B PLAYER au moyen des câbles audio fournis.
- Lors d'un branchement au DJM-3000, raccordez A PLAYER sur LINE 1 de CH-1 et raccordez B PLAYER sur LINE 3 de CH-2.
- Lors d'un branchement à une table de mixage audio autre que celles indiquées ci-dessus, raccordez la borne AUDIO OUT de l'appareil sur la borne d'entrée de ligne de la table de mixage, ou sur la borne AUX (* N'effectuez pas la connexion sur la borne PHONO, car des distorsions ou un fonctionnement inadéquat pourrait en résulter).

2. Branchement du câble de commande en vue d'une lecture à relais

Une lecture à relais peut s'accomplir automatiquement si les connecteurs de commande (CONTROL) des deux unités sont raccordés au moyen du câble de commande fourni. (P.28)

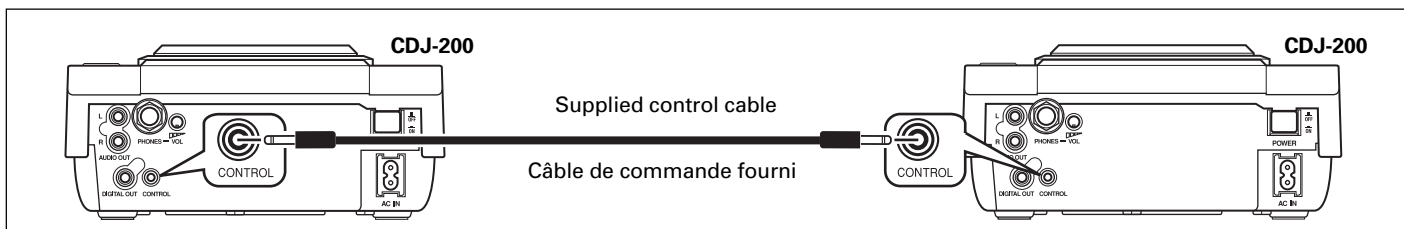

3. Connecting to other devices

A Connecting to headphones

- Headphones equipped with standard ø6.3 mm phone plug can be connected.
- Volume can be adjusted by the PHONES VOL dial.

3. Branchement à d'autres dispositifs

A Branchement à un casque d'écoute

- Un casque d'écoute muni d'une prise téléphonique standard de 6,3 mm de diamètre peut être raccordé.
- Le volume peut s'ajuster par la bague PHONES VOL.

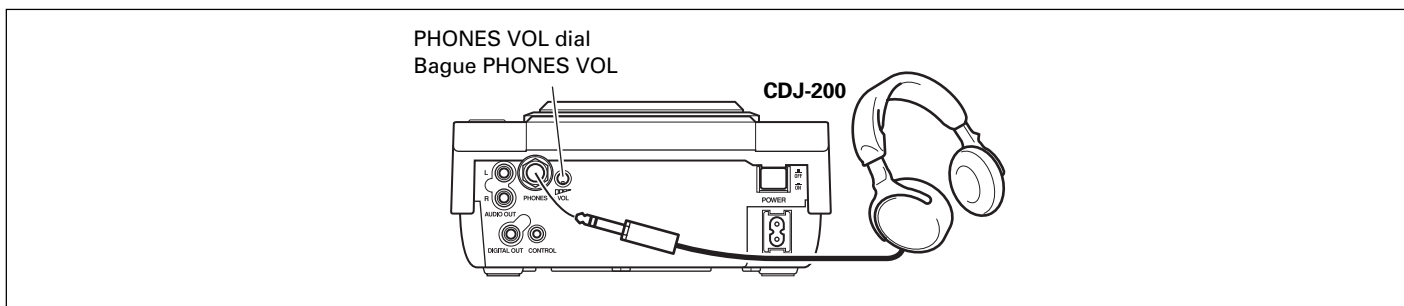

B Connecting to a stereo amplifier (when not using a DJ mixer)

B Branchement à un amplificateur stéréo (sans emploi d'une table de mixage DJ)

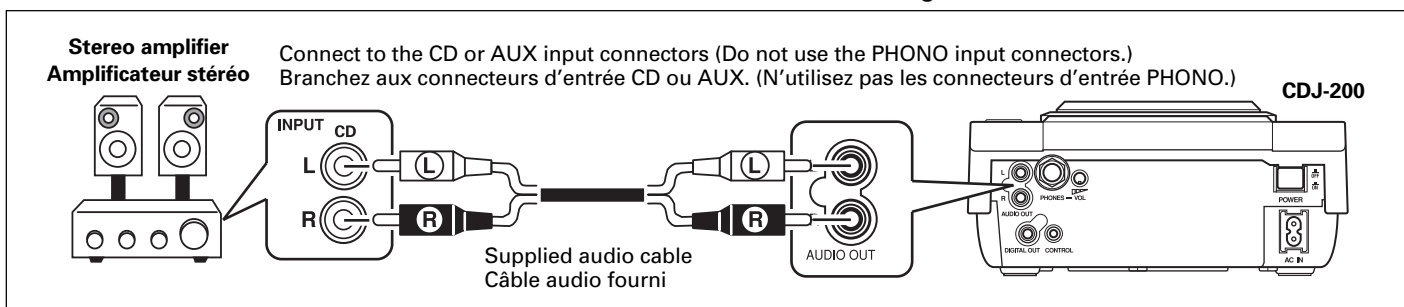

C Connecting to a component with digital input connectors

C Branchement à un composant doté de connecteurs d'entrée numérique

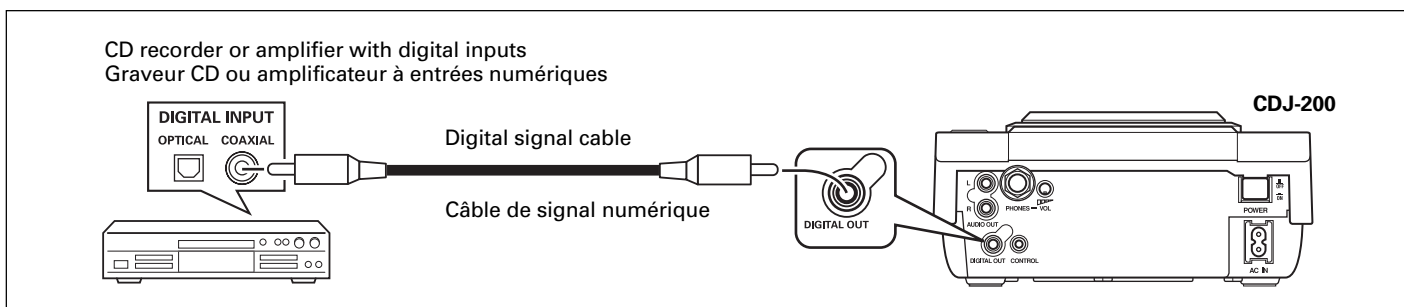

- The DIGITAL OUT connectors output only audio data without sub-codes. (Does not support CD Graphics.)
- DJ functions are not restricted when using audio data from the DIGITAL OUT connectors.

- Les connecteurs DIGITAL OUT fournissent uniquement les données audio sans sous-codes. (Ils n'acceptent pas les CD Graphiques.)
- Les fonctions DJ ne sont pas limitées à l'emploi des données audio, provenant des connecteurs DIGITAL OUT.

4. Connecting the power cord

After all other connections have been made, connect the power cord to the AC inlet on the rear panel of the player and connect the power plug to an AC wall outlet or to a power receptacle on the rear panel of the amplifier.

4. Branchement du cordon d'alimentation

Une fois que tous les branchements sont achevés, branchez le cordon d'alimentation sur la prise secteur à l'arrière du lecteur et branchez la fiche d'alimentation sur une prise secteur murale ou sur la prise secteur du panneau arrière de l'amplificateur.

PANEL FACILITIES

DESCRIPTION DES ORGANES

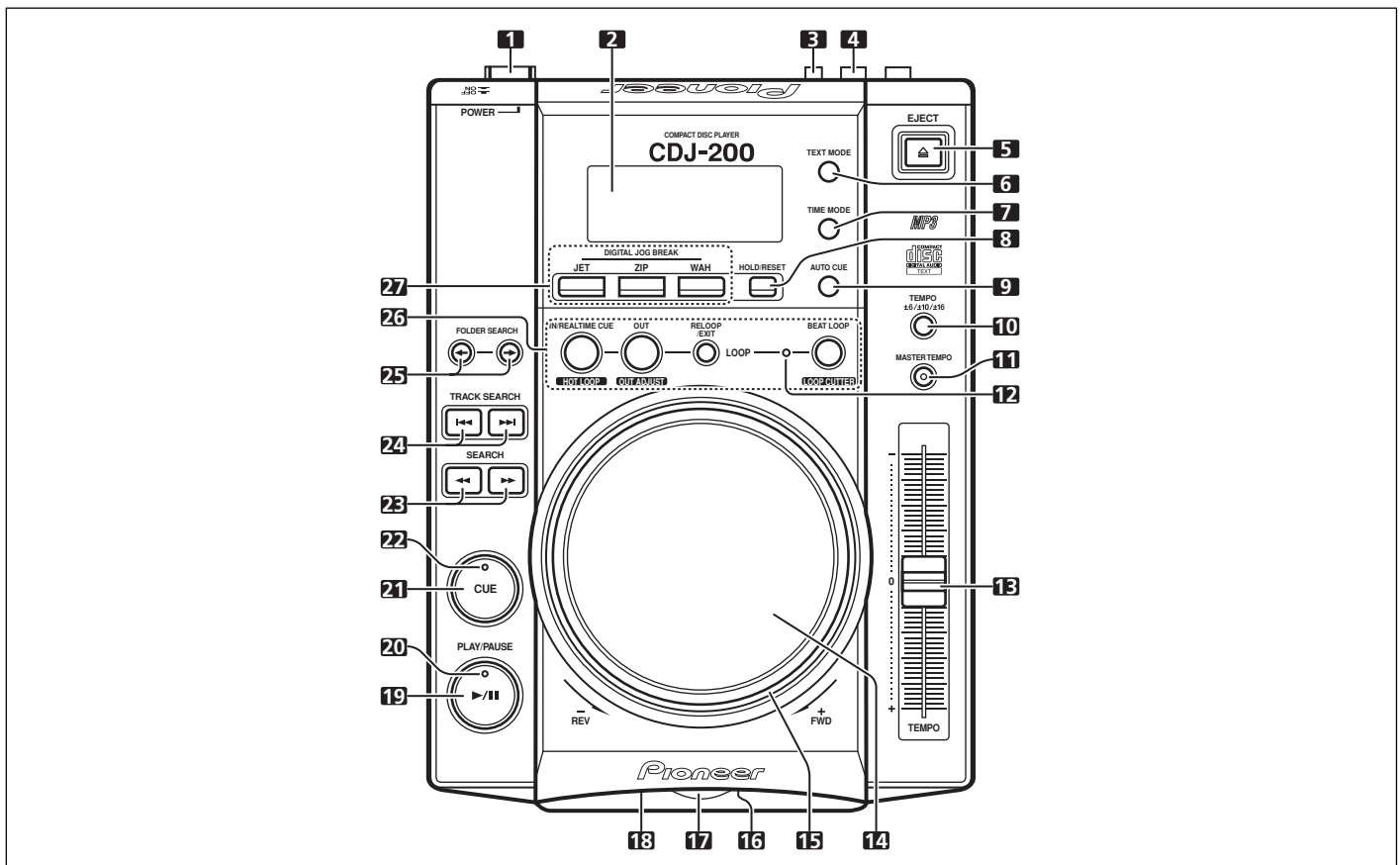
**1. POWER switch (■OFF/▲ON)**

This switch is located on the rear panel of the unit. Switches the unit's power ON/OFF.

2. Display

See 31–47.

3. PHONES VOL dial

Located on the rear panel of the unit. Adjusts the volume of the headphones.

4. PHONES connector

Located on the rear panel of the unit. $\varnothing 6.3$ mm phone plug headphones can be connected.

5. EJECT button (▲)

Ejects the disc. (☞P.16)

6. TEXT MODE button

Changes the TEXT display. (☞P.15)

7. TIME MODE button

Toggles the time display between the remaining track time and elapsed time. (☞P.15)

8. HOLD/RESET button

Preserves the effect of the Digital Jog Break. (☞P.23)

9. AUTO CUE button

Toggles the Auto Cue ON/OFF. (☞P.18)

10. TEMPO control range button ($\pm 6/\pm 10/\pm 16$)

Changes the variable range of the tempo control. (☞P.22)

11. MASTER TEMPO button/indicator

Turns the Master Tempo function ON/OFF (lights when turned ON). (☞P.22)

12. BEAT LOOP indicator

Lights at the loop-in point during loop play.

12

<DRB1376>

En/Fr

1. Interrupteur d'alimentation (POWER ■OFF/▲ON)

Situé sur le panneau arrière de l'appareil, il commande sa mise sous/hors tension.

2. Affichage

Voir les numéros 31 à 47 ci-après.

3. Bague PHONES VOL (Volume du casque)

Situé sur le panneau arrière de l'appareil, elle permet d'ajuster le volume sonore du casque.

4. Connecteur PHONES (Casque d'écoute)

Situé sur le panneau arrière de l'appareil, il reçoit la fiche téléphonique (6,3 mm de diamètre) d'un casque.

5. Bouton EJECT (▲)

Pour éjecter le disque. (☞p. 16)

6. Bouton TEXT MODE (Mode texte)

Pour passer à l'affichage TEXT. (☞p. 15)

7. Bouton TIME MODE (Mode horaire)

Pour alterner l'affichage horaire entre la durée de lecture restante sur la plage et la durée écoulée. (☞p. 15)

8. Bouton HOLD/RESET

Il maintient l'effet de la Coupure par Jog numérique. (☞p. 23)

9. Bouton AUTO CUE

Pour mettre la fonction Repérage automatique en/hors service. (☞p. 18)

10. Bouton de portée de commande du TEMPO ($\pm 6/\pm 10/\pm 16$)

Pour changer la portée variable de la commande TEMPO. (☞p. 22)

11. Bouton/voyant MASTER TEMPO (tempo principal)

Pour mettre la fonction Tempo principal en/hors service (le voyant s'allume) ou hors service. (☞p. 22)

13. TEMPO control slider

Controls the track's tempo (playback speed). (P.22)

14. Jog dial (-REV/+FWD)**15. Jog indicator**

- When no disc is inserted, the indicator is turned off.
- When disc is inserted and in normal mode, indicator is turned on.
- When the Digital Jog Break is ON, indicator flashes rapidly.
- When Digital Jog Break is in HOLD ON mode, indicator flashes slowly.

16. Disc indicator

Located on the front panel of the unit.

- When no disc is inserted, the indicator is turned on.
- When disc is loading and unloading, indicator flashes.
- When disc loading is completed, indicator turns off.

17. Disc loading slot

Located in front panel. (P.16)

18. Forced ejection hole

Located in front panel of the unit. (P.16)

19. PLAY/PAUSE button (▶/II)

(P.18)

20. PLAY/PAUSE indicator (▶/II)

Lights when playing, and turns off when in pause mode.

21. CUE button

Use to set and confirm cue point. (P.24)

22. CUE indicator

Lights when cue point is set, and turns off when in pause mode.

23. SEARCH buttons (◀◀, ▶▶)

Use to perform fast-forward and fast-reverse (with sound) during playback mode. (P.20)

24. TRACK SEARCH buttons (◀◀, ▶▶)

Changes tracks in the forward/reverse direction. (P.20)

25. FOLDER SEARCH buttons (←, →)

When using a CD-ROM with folder layers, use to change folders in the forward/reverse direction. (P.21)

26. LOOP buttons**■ IN/REALTIME CUE/HOT LOOP button/indicator**

Use to input loop-in point. (IN P.26)

Use to set the current playback point as cue point. (REALTIME CUE P.24)

When pressed during loop play, returns playback to loop-in point and begins replay. (HOT LOOP P.27)

■ OUT/OUT ADJUST button/indicator

Use to input loop-out point. (OUT P.27)

When pressed during loop play, adjusts loop-out point. (OUT ADJUST P.27)

■ RELOOP/EXIT button

After finishing loop play, the stored loop-in/out information can be used to begin loop play again. (RELOOP P.27)

When pressed during loop play, loop play stops and playback returns to normal playback mode. (EXIT P.27)

■ BEAT LOOP/LOOP CUTTER button

When pressed during play or pause modes, the loop end is automatically set based on the track's BPM (Beat Per Minutes), and loop play starts. (BEAT LOOP P.27)

When pressed during loop play, the length of the loop is cut to half its length. (LOOP CUTTER P.27)

27. DIGITAL JOG BREAK buttons

Turns each sound effect ON/OFF: JET, ZIP, WAH. (P.22)

12. Voyant BEAT LOOP

Il s'allume au point initial de boucle pendant la lecture en boucle.

13. Curseur de commande TEMPO

Il contrôle le tempo (vitesse de lecture) de la plage. (p. 22)

14. Bague Jog (-REV/+FWD)**15. Voyant Jog**

- Il reste éteint si aucun disque n'est inséré.
- Il s'allume quand un disque est inséré et est en mode normal.
- Il clignote rapidement quand Coupure par Jog numérique est activé.
- Il clignote lentement quand Coupure par Jog numérique est en mode HOLD ON.

16. Voyant de disque

Situé sur le panneau avant de l'appareil.

- Il s'allume si aucun disque n'est inséré.
- Il clignote pendant le chargement ou le déchargement du disque.
- Il s'éteint quand le chargement d'un disque est terminé.

17. Fente de chargement du disque

Elle se trouve sur le panneau avant. (p. 16)

18. Orifice d'éjection forcée

Il se trouve sur le panneau avant. (p. 16)

19. Bouton PLAY/PAUSE (▶/II)

(p. 18)

20. Voyant PLAY/PAUSE (▶/II)

Il s'allume à la lecture et s'éteint en mode Pause.

21. Bouton CUE

A utiliser pour poser ou confirmer un point de repérage. (p. 24)

22. Voyant CUE

Il s'allume quand un point de repérage est posé et s'éteint en mode Pause.

23. Boutons SEARCH (◀◀, ▶▶)

Ils commandent l'avance et le retour rapide (le son étant audible) en mode de lecture. (p. 20)

24. Boutons TRACK SEARCH (◀◀, ▶▶)

Pour passer à une autre plage vers l'avant/arrière. (p. 20)

25. Boutons FOLDER SEARCH (←, →)

A l'emploi d'un CD-ROM à couches de dossier, il permet de changer les dossiers dans le sens avant/arrière. (p. 21)

26. Boutons LOOP**■ Bouton/voyant IN/REAL TIME CUE/HOT LOOP**

A utiliser pour la saisie du point initial de boucle. (IN p. 26)

Il permet de fixer le point de lecture actuel comme point de repérage. (REALTIME CUE p. 24)

Sa pression pendant la lecture à boucle fait revenir au point initial de boucle et la lecture y recommence. (HOT LOOP p. 27)

■ Bouton/voyant OUT/OUT ADJUST

A utiliser pour la saisie du point final de boucle. (OUT p. 27)

Sa pression pendant la lecture à boucle permet d'ajuster le point final de boucle. (OUT ADJUST p. 27)

■ Bouton RELOOP/EXIT

A la fin de la lecture à boucle, l'information mémorisée du point initial/final peut servir pour recommencer la lecture à boucle. (RELOOP p. 27)

Si ce bouton est actionné pendant la lecture à boucle, celle-ci s'arrête et la lecture repasse au mode normal. (EXIT p. 27)

■ **Bouton BEAT LOOP/LOOP CUTTER**

Si ce bouton est actionné en mode Lecture ou Pause, la fin de boucle est automatiquement définie selon le BPM (Mesures par minute) de la plage et la lecture à boucle commence. (**BEAT LOOP** p. 27)

Si ce bouton est actionné pendant la lecture à boucle, la longueur de la boucle est réduite de moitié. (**LOOP CUTTER** p. 27)

27. Boutons DIGITAL JOG BREAK

Ils activent/désactivent les effets sonores : JET, ZIP, WAH. (p. 22)

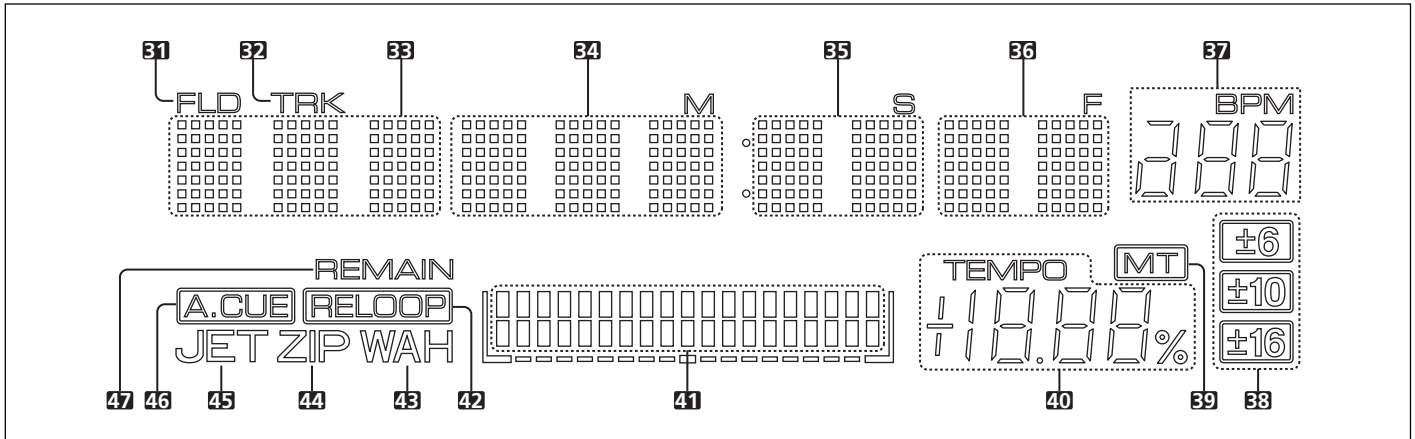

Display

31. FLD indicator

Lights when folder number is displayed.

32. TRK

Lights when track number is displayed.

33. Dot matrix display (7x5)x3

Displays folder number, track number, or alphanumeric data.

34. Dot matrix display (7x5)x3

Displays time (minutes) or alphanumeric data.

35. Dot matrix display (7x5)x2

Displays time (seconds) or alphanumeric data.

36. Dot matrix display (7x5)x2

Displays time (frame) or alphanumeric data.

37. BPM

Displays the BPM of the track displayed.

38. ±6, ±10, ±16

Lights to display tempo range.

39. MT

Lights when Master Tempo function is ON.

40. TEMPO

Displays the change rate of tempo.

Affichage

31. Voyant FLD

Il s'allume quand le numéro de dossier est affiché.

32. Voyant TRK

Il s'allume quand le numéro de plage est affiché.

33. Affichage à matrice de points (7x5) x 3

Il indique le numéro de dossier, le numéro de plage ou une donnée alphanumérique.

34. Affichage à matrice de points (7x5) x 3

Il indique la durée (les minutes) ou une donnée alphanumérique.

35. Affichage à matrice de points (7x5) x 2

Il indique la durée (les secondes) ou une donnée alphanumérique.

36. Affichage à matrice de points (7x5) x 2

Il indique la durée (le cadre) ou une donnée alphanumérique.

37. BPM

Il indique le BPM (mesures par minute) de la plage affichée.

38. ±6, ±10, ±16

L'un des trois s'allume pour indiquer la plage du tempo.

39. MT

Il s'allume dans la fonction Master Tempo est activée.

40. TEMPO

Il affiche le taux de changement du tempo.

41. Playing address display

Displays the current playback position in a one-track full-scale graph.

When displaying elapsed time, the graph lights from the left, and when displaying the remaining time the graph light turns off from the left.

When remaining time is less than 30 seconds, the graph flashes slowly, and when remaining time is less than 15 seconds the graph flashes rapidly.

42. RELOOP

Lights during reloop standby and loop play.

43. WAH

Flashes when Digital Jog Break WAH is turned on.

44. ZIP

Flashes when Digital Jog Break ZIP is turned on.

45. JET

Flashes when Digital Jog Break JET is turned on.

46. A.CUE

Lights when Auto Cue function is turned on.

47. REMAIN

Lights when the track remaining time is displayed.

Time display

- When the **TIME MODE** button is pressed, the display switches into Time Mode, and by pressing the **TIME MODE** button again, the display alternates between elapsed time (TIME) and remaining track time (REMAIN).
- The display mode is saved when the power is turned off.

Text display

- By pressing the **TEXT MODE** button when playing CD-TEXT or MP3s, the dot matrix display changes alternately as follows:
Track title (when playing MP3s, the file name)→Album title→Artist name.
- When no TEXT data is recorded, the display shows [NO TEXT].
- No more than 48 characters can be displayed.
- If all text data cannot be displayed at once, the text will scroll.
- To return to Time Mode display, press **TIME MODE** button.

41. Affichage de visualisation de lecture

Il indique la position de lecture actuelle par un graphique à échelle totale d'une page.

A l'affichage de la durée écoulée, le graphique s'allume à partir de la gauche; à l'affichage de la durée restante, il s'éteint à partir de la gauche.

Quand la durée restante est inférieure à 30 secondes, le graphique clignote lentement; il clignote rapidement quand il reste moins de 15 secondes.

42. RELOOP

Il s'allume pendant l'attente de rebouclage et la lecture à boucle.

43. WAH

Il clignote quand l'effet WAH de Coupure par Jog numérique est activé.

44. ZIP

Il clignote quand l'effet ZIP de Coupure par Jog numérique est activé.

45. JET

Il clignote quand l'effet JET de Coupure par Jog numérique est activé.

46. A.CUE

Il s'allume quand la fonction Repérage automatique est activée.

47. REMAIN

Il s'allume quand la durée restante de la page est affichée.

Affichage horaire

- Si vous appuyez sur le bouton **TIME MODE**, l'affichage passe au Mode horaire; une nouvelle pression fait alors alterner entre la durée écoulée (TIME) et la durée restante (REMAIN).
- Le mode d'affichage est mémorisé lorsque l'appareil est mis hors tension.

Affichage de texte

- En appuyant sur le bouton **TEXT MODE** à la lecture d'un CD-TEXT ou MP3, l'affichage à matrice de points change alternativement comme suit:
Titre de plage (à la lecture d'un MP3, le nom de fichier) → Titre d'album → Nom d'artiste.
- Si aucune donnée de TEXTE n'est enregistrée, l'affichage indique [NO TEXT].
- Plus de 48 caractères ne peuvent pas être affichés.
- Si toutes les données de texte ne peuvent pas être affichées d'un coup, le texte défilera.
- Pour repasser à l'affichage Mode horaire, appuyez sur le bouton **TIME MODE**.

DISC LOADING/UNLOADING

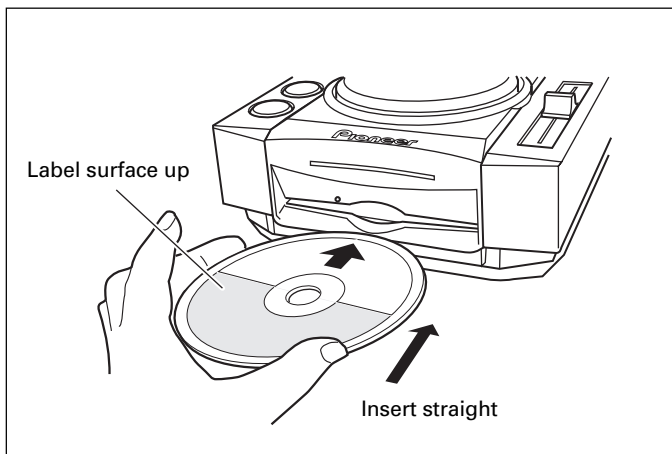

1. Set the rear-panel POWER switch to ON.

Do not force a disc into the unit when the POWER switch is set to OFF as this may damage the disc and the unit.

2. Insert a disc.

- Hold the disc with label surface upwards, and insert into the front panel disc loading slot.
- When playing 8 cm discs, be sure to install an adaptor.
- Only one disc can be loaded at a time. Never attempt to load more than one disc at the same time, or attempt to load a second disc when one disc has already been loaded.
- When loading a disc, do not place any twisting force on the disc, or try to force the disc into the slot. Also, do not attempt to interrupt or defeat the motion of the disc when the player begins to draw a disc into the slot or to eject a disc, since damage to the disc or player could occur.

PRECAUTIONS ON PLAYING CD SINGLES (8 cm/3-inch Discs)

- ① When playing CD singles (8 cm/3-inch discs), always use the adaptor for 8 cm/3-inch discs. Before loading the disc into the CD player, be sure to check that it is secured properly by the catches of the adaptor. If discs have been inserted without the adaptor by mistake, remove the disc immediately by pressing the **EJECT** button (▲). If the disc does not come out with one press, press another time.
- ② Use 8 cm/3-inch disc adaptors labeled with the  mark (recommended standard product). Do not use adaptors which cause the disc to idle, nor adaptors which are bent or curved.

3. Press the EJECT button (▲) to remove the disc.

- When the **EJECT** button (▲) is pressed, disc rotation stops and the disc is ejected from the loading slot.
- If the disc cannot be ejected with the **EJECT** button (▲), insert a pin in the forced ejection hole on the front panel of the player.

■ Canceling eject command

In the event the **EJECT** button (▲) is pressed by mistake, if the **PLAY/PAUSE** (▶/⏸) button is pressed immediately (before [EJECT] is displayed), the eject command will be canceled and playback will restart from the place immediately before the **EJECT** button (▲) was pressed (during this time, sound output will be temporarily interrupted).

CAUTION:

Do not attempt to press a disc back into the slot when the [EJECT] indicator appears. Pressing a disc back into the slot while the [EJECT] indicator appears may cause the player to stop. In this case, press the EJECT button (▲) again and wait until the [EJECT] indicator goes out before reinserting the disc.

Forced disc ejection

If the **EJECT** button (▲) does not function or the disc cannot be removed, pushing the pin provided into the forced ejection hole on the front panel will enable the disc to be removed.

When performing forced ejection, be sure to follow the precautions below.

- ① Be sure to turn OFF the power of the CD player, and check that the disc has stopped rotating. It takes about 60 seconds for the disc to stop rotating after the power has been turned OFF.

If forced ejection is performed while the disc is rotating;

- As the disc will be ejected outside the CD player rotating, it may hit your finger and cause injuries.
- As the disc will be rotating with the clamp unstable, it may be scratched.

For the above reasons, never attempt to eject the disc forcibly while it is rotating.

- ② Always use the pin provided (Do not use other objects).

The provided pin is found in a groove in the bottom surface of the player.

When the provided forced eject pin is inserted **fully** into the forced eject hole on the front panel, the loaded disc is ejected about 5-10 mm from the loading slot, making it possible to remove it by hand.

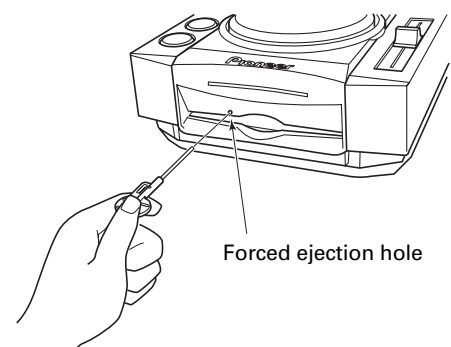

INSERTION / RETRAIT DU DISQUE

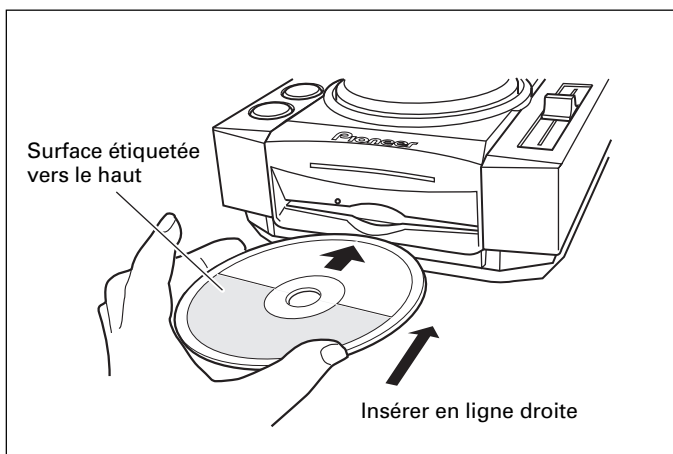

1. Régler l'interrupteur POWER du panneau arrière sur ON.

Sous peine de les endommager, ne pas forcer l'entrée d'un disque dans l'appareil si l'interrupteur POWER n'est pas allumé 'OFF'.

2. Insérer un disque.

- Diriger l'étiquette du disque vers le haut et insérer celui-ci dans la fente de chargement du disque sur le panneau avant du lecteur CD.
- Pour la lecture d'un disque de 8 cm, utilisez un adaptateur disponible dans le commerce.
- Insérer un seul disque à la fois. Ne jamais essayer d'introduire plusieurs disques en même temps ou d'insérer un second disque quand il y en a déjà un dans le logement.
- Lors de son insertion, ne pas exercer de torsion sur le disque ou essayer d'introduire de force par la fente du logement. Sous peine d'endommager le disque et le lecteur, ne pas essayer d'interrompre ou de faire obstacle au mouvement du disque lorsqu'il est attiré dans le logement ou qu'il en est éjecté.

Ejection forcée du disque

Si le bouton **EJECT** (▲) ne fonctionne plus ou si le disque ne peut pas être retiré, une pression avec la broche fournie dans l'orifice d'éjection forcée du panneau avant permettra de retirer le disque.

Lorsqu'une éjection forcée est nécessaire, tenir compte des précautions suivantes.

- ① Mettre le lecteur CD hors tension (OFF) et vérifier que le disque a cessé de tourner. L'arrêt de la rotation du disque prend environ 60 secondes à compter de la mise hors tension de l'appareil.

Si une éjection forcée est effectuée pendant que le disque tourne:

- Le disque risque de toucher les doigts et de blesser puisqu'il ressortira en tournant hors du lecteur.
- Comme le disque tourne alors que sa bride est instable, il risque d'être griffé.

Pour ces raisons, ne jamais essayer d'éjecter de force le disque pendant qu'il tourne.

PRECAUTIONS A LA LECTURE DE CD SINGLES (Disques de 8 cm)

- ① Pour la lecture de CD singles (disques de 8 cm), utiliser toujours un adaptateur pour disques de 8 cm. Avant de placer le disque dans le lecteur CD, vérifier qu'il est bien maintenu par les encoches de l'adaptateur. Si un disque a été inséré par erreur sans utiliser l'adaptateur, il doit être retiré immédiatement en poussant sur le bouton **EJECT** (▲). Si le disque ne ressort pas à la première poussée, essayer une nouvelle fois.
- ② Utiliser un adaptateur pour disques de 8 cm portant la marque  (produit standard recommandé). Ne pas utiliser un adaptateur qui entraîne une rotation à vide du disque, ni un adaptateur plié ou incurvé.

3. Presser sur le bouton EJECT (▲) pour retirer le disque.

- Lorsque le bouton **EJECT** (▲) est actionné, la rotation du disque s'arrête et le disque est éjecté par la fente d'insertion.
- Si le disque ne peut pas être éjecté par le bouton **EJECT** (▲), insérez une broche dans l'orifice d'éjection forcée sur le panneau avant du lecteur.

■ Annulation de la commande d'éjection

Si le bouton **EJECT** (▲) est actionné par erreur, si le bouton **PLAY/PAUSE** (▶/||) est actionné immédiatement (avant que [EJECT] ne soit affiché), la commande d'éjection est annulée et la lecture recommence à l'endroit exact où le bouton **EJECT** (▲) avait été actionnée (pendant ce temps, la sortie sonore est temporairement interrompue).

ATTENTION:

Ne jamais essayer de repousser un disque dans le logement pendant que l'indicateur [EJECT] est allumé, car ceci provoquerait l'arrêt du lecteur. Dans ce cas, appuyer à nouveau sur le bouton EJECT (▲) et attendre jusqu'à ce que s'éteigne l'indicateur [EJECT] avant d'insérer à nouveau le disque.

- ② Utiliser uniquement la broche fournie et pas d'autres objets. **La broche d'éjection forcée est insérée dans la rainure sur le fond du lecteur.**

Lorsque la broche fournie est poussée à fond dans l'orifice d'éjection forcée sur le panneau avant, le disque ressort de 5 à 10 mm de la fente de chargement. Il est alors possible de le retirer avec les doigts.

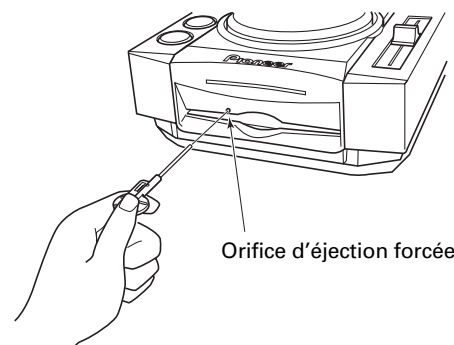

OPERATIONS

UTILISATION

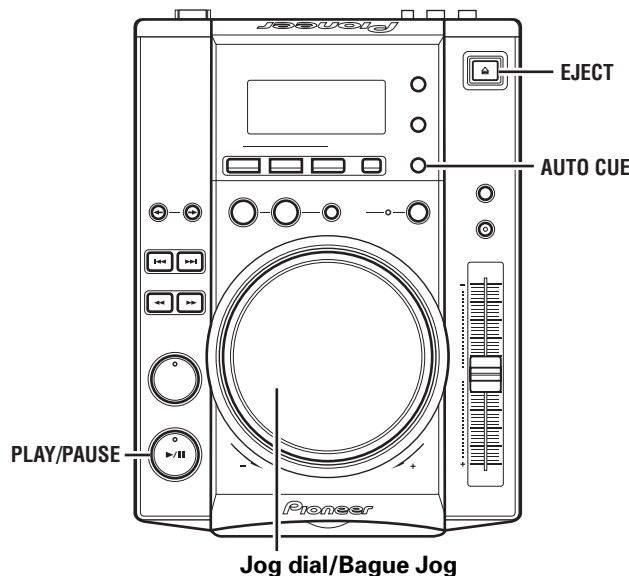

Auto Cue Function

When a disc is loaded or track search is performed, this function automatically sets the cue point (☞P.24) right before the track is actually played.

- **To turn ON/OFF**

The Auto Cue function can be turned ON/OFF by pressing the **AUTO CUE** button. The Auto Cue is turned on when the Auto Cue indicator [A.CUE] appears in the display.

- The ON/OFF status of the Auto Cue function is stored in memory when the power is turned off.
- Auto Cue level is fixed to -60 dB.

Starting Playback

1. **Insert disc in the player.**

- When inserting a disc, keep the label-side up, and insert only one disc into the disc loading slot located in the front panel of the unit. (☞P.16)
- If a CD-ROM with no MP3 file in the first session is inserted, the display will read [NO TRACK] and the CD-ROM will not be played.

2. **When Auto Cue function is ON, press the PLAY/PAUSE button (▶/||).**

- Wait for the display's time display to appear before pressing the button. The non-recorded portion at the beginning of the displayed track will be skipped and playback will begin instantly. When the first track's playback ends, the player will automatically search for the beginning of the next track. The indicator on the **CUE** button will light, the **PLAY/PAUSE** button (▶/||) indicator will flash and the player will then wait for the **PLAY/PAUSE** button (▶/||) to be pressed before beginning playback of the next track.

When the Auto Cue function is turned off, playback will begin automatically from the first track.

- When Auto Cue function is turned off, playback will continue after the first track has been played, with all subsequent tracks being played in sequence.
- When playback of the final track is complete, playback will automatically come to an end.

Fonction Repérage automatique

Lorsqu'un disque est installé ou qu'une recherche de plage est effectuée, cette fonction définit automatiquement le point de repérage (☞p. 24) juste avant que la plage soit lue.

- **Activation/désactivation de cette fonction**

La fonction Repérage automatique est activée ou désactivée par pression sur le bouton **AUTO CUE**. La fonction est activée quand le voyant correspondant [A.CUE] apparaît sur l'affichage.

- La mise en/hors service de la fonction Repérage automatique est mémorisée lors de la mise hors tension de l'appareil.
- Le niveau Repérage automatique est fixé à -60 dB.

Lancement de la lecture

1. **Insérez un disque dans le lecteur.**

- Insérez seulement un disque dans la fente de chargement située sur le panneau avant de l'appareil, en dirigeant la face étiquetée vers le haut. (☞p. 16)
- Si un CD-ROM sans fichier MP3 dans la première session est inséré, l'affichage indique [NO TRACK] et le CD-ROM ne sera pas lu.

2. **La fonction Repérage automatique étant activée, appuyez sur le bouton PLAY/PAUSE (▶/||).**

- Attendez que l'affichage de durée apparaisse avant d'appuyer sur le bouton. La portion vierge au début de la plage affichée sera sautée et la lecture commencera automatiquement. Quand s'achève la lecture de la première plage, le lecteur recherche automatiquement le début de la suivante. Le voyant du bouton **CUE** s'allume, le voyant du bouton **PLAY/PAUSE** (▶/||) clignote et l'appareil attend que le bouton **PLAY/PAUSE** (▶/||) soit actionné pour entamer la lecture de la plage suivante.

Si la fonction Repérage automatique est désactivée, la lecture commence automatiquement à la première plage.

- Si la fonction Repérage automatique est désactivée, la lecture continue après qu'est achevée la première plage et les plages ultérieures seront lues successivement.
- Quand s'achève la lecture de la dernière plage, la lecture s'arrête automatiquement. A la lecture de MP3, lorsqu'est achevée la lecture de toutes les plages d'un dossier, l'appareil se place en mode Attente à la fin de la dernière plage. Si le bouton **PLAY/PAUSE** (▶/||) est actionné, la lecture commence à la première plage du même dossier.

When playing MP3s, after the playback of all the tracks inside a folder has finished, the unit will enter the standby mode at the end of the final track. When the **PLAY/PAUSE** button (▶/⏸) is pressed, playback will begin from the first track of the same folder.

Resume Function

When the same disc is inserted after being ejected once, the disc will be restarted from the place immediately before the disc was ejected. However, the Digital Jog Break function will not be restored. If desired, the **TRACK SEARCH** button can be pressed before playback begins to perform normal track search and playback.

If the disc is protruding from the disc loading slot, pressing the **EJECT** button (▲) will cause the resume function to be canceled.

To Stop Playback

1. Press the EJECT button (▲).

- Playback will stop and the disc will be ejected.
- The CDJ-200 is not provided with a conventional stop button.
- In the event the **EJECT** button (▲) is pressed accidentally, immediately (before [EJECT] is displayed in the display) press the **PLAY/PAUSE** button (▶/⏸) to cancel the eject command; playback will then restart from the place immediately before the **EJECT** button (▲) was pressed (during this time, sound output will be temporarily interrupted).

To Temporarily Interrupt Playback

Press the PLAY/PAUSE button (▶/⏸) during playback.

- The **PLAY/PAUSE** button (▶/⏸) indicator and the **CUE** button indicator will flash and playback will be paused.
- When the **PLAY/PAUSE** button (▶/⏸) is pressed again, the indicator on the button will light and the playback will continue.
- Broken sound will still be audible during the pause mode; to stop all sound, lower the output sound volume of the audio mixer.
- If there has not been any operation for more than 100 minutes in the pause mode, the disc rotation will automatically be stopped. By pressing the **PLAY/PAUSE** button (▶/⏸), the playback will be resumed from the first track.

Jog Dial Functions

[Pitch Bend]

Rotate dial during play.

- The track will accelerate (FWD+ =Clockwise)/slowdown (REV- =Counter-Clockwise) according to the amount and direction the jog dial is turned. The rate of change is up to $\pm 20\%$ (essentially linear change).
- When jog dial rotation stops, the speed returns to the speed before the jog dial was first rotated.
- Pitch Bend is disabled when the Digital Jog Break function is turned ON.

[Frame Search]

Rotate dial during pause.

- Moves audible pause position in frame units.
- Searches frames in the play direction when rotated clockwise, and the reverse direction when rotated counter-clockwise.
- 48 frames are searched in one full cycle of the jog dial.

[Cue point adjust]

☞P.24 "Changing the cue point"

[Super-Fast Search]

☞P.20 "Super-Fast search"

[Super-Fast track search]

☞P.21 "Super-Fast track search"

[Super-Fast folder search]

☞P.21 "Super-Fast folder search"

[Digital Jog Break]

☞P.22 "Digital Jog Break"

Reprise de la lecture

Si le même disque est réintroduit après avoir été éjecté, sa lecture recommence à l'endroit juste avant celui où il avait été éjecté. Cependant, la fonction Coupure à Jog numérique ne sera pas restaurée. Au besoin, le bouton **TRACK SEARCH** peut être actionnée avant le début de la lecture pour effectuer la recherche normale de plage et la lecture.

Si le disque fait saillie hors de la fente de chargement, une poussée sur le bouton **EJECT** (▲) annulera la fonction de reprise.

Arrêt de la lecture

1. Appuyez sur le bouton EJECT (▲).

- La lecture s'arrête et le disque est éjecté.
- Le CDJ-200 n'est pas muni d'un bouton d'arrêt traditionnel.
- Si le bouton **EJECT** (▲) est actionné par erreur, appuyez immédiatement (avant que [EJECT] n'apparaisse sur l'affichage) sur le bouton **PLAY/PAUSE** (▶/⏸) pour annuler la commande d'éjection. La lecture reprend alors à l'endroit juste avant que le bouton **EJECT** (▲) avait été actionné (pendant ce temps, la sortie sonore sera temporairement interrompue).

Interruption temporaire de la lecture

Appuyez sur le bouton PLAY/PAUSE (▶/⏸) pendant la lecture.

- Le voyant du bouton **PLAY/PAUSE** (▶/⏸) et celui du bouton **CUE** clignotent et la lecture est interrompue.
- Si le bouton **PLAY/PAUSE** (▶/⏸) est actionné à nouveau, le voyant du bouton reste allumé et la lecture se poursuit.
- Des sons interrompus restent audibles pendant la pause; pour couper tous les sons, abaissez le volume sonore de sortie sur la table de mixage audio.
- Si aucune opération n'est effectuée pendant plus de 100 minutes en mode Pause, la rotation du disque est automatiquement arrêtée. Appuyez alors sur le bouton **PLAY/PAUSE** (▶/⏸) pour reprendre la lecture à partir de la première plage.

Fonctions de la bague Jog

[Pitch Bend] (Changement de hauteur tonale)

Tournez la bague pendant la lecture.

- La plage accélère (FWD+ = Rotation horaire) ou ralentit (REV- = Rotation antihoraire) selon le degré et le sens de rotation de la bague Jog. Le taux de changement va jusque $\pm 20\%$ (un changement essentiellement linéaire).
- Lorsque la rotation de la bague Jog est arrêtée, la vitesse revient à celle d'avant la rotation de la bague.
- La fonction Pitch Bend est désactivée lorsque la fonction Coupure par Jog numérique est activée.

[Recherche de cadre]

Tournez la bague pendant la pause.

- Pour déplacer la position de pause audible en unités de cadres.
- La recherche s'accomplit dans le sens de la lecture lors d'une rotation en sens horaire et dans le sens inverse lors d'une rotation en sens antihoraire.
- Un cycle complet de la bague Jog correspond à la recherche de 48 cadres.

[Réglage du point de repérage]

☞p. 24 "Réglage d'un point de repérage"

[Recherche super rapide]

☞p. 20 "Recherche super rapide"

[Recherche super rapide de plage]

☞p. 21 "Recherche super rapide de plage"

[Recherche super rapide de dossier]

☞p. 21 "Recherche super rapide de dossier"

[Coupure par Jog numérique]

☞p. 22 "Coupure par Jog numérique"

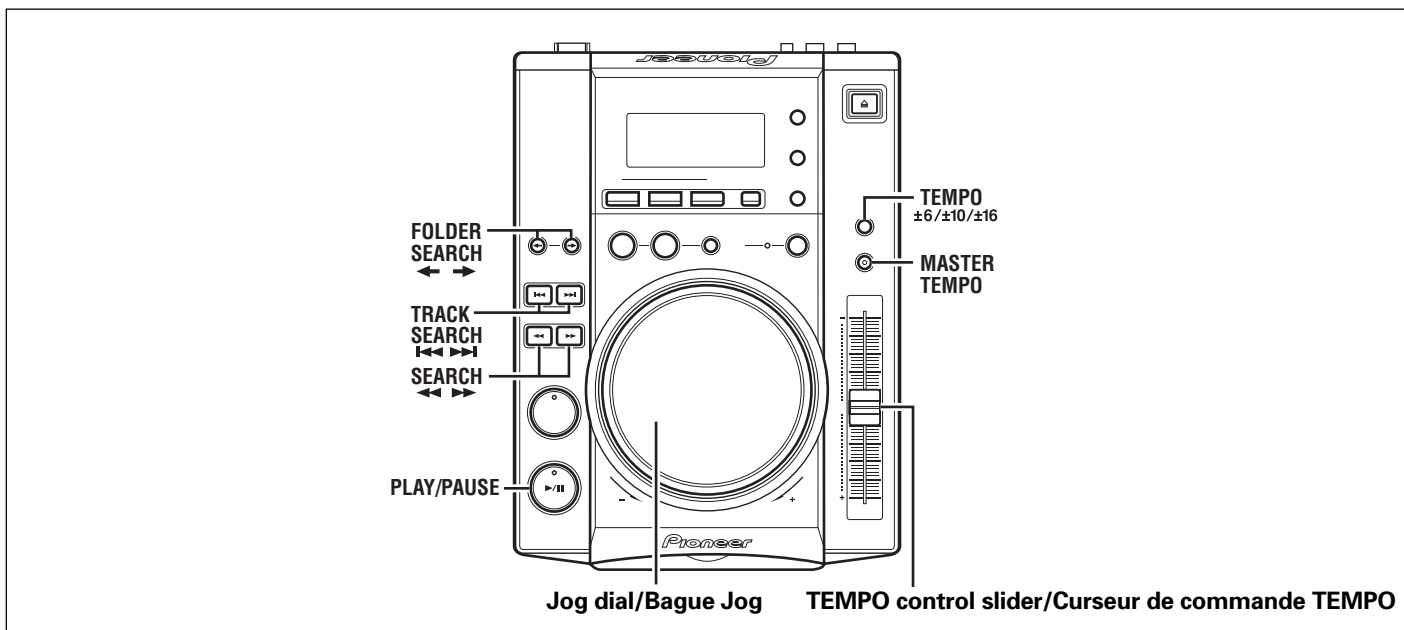

Fast-Forward/Fast-Reverse

■ SEARCH buttons (◀◀, ▶▶)

Press one of the SEARCH buttons (◀◀, ▶▶) during playback. Press and hold the ▶▶ button for fast forward the disc; press and hold the ◀◀ button for fast reverse.

- During playback of MP3s, fast-forward/fast-reverse are supported only for tracks inside the same folder.

■ Super-Fast search

Rotate the jog dial while pressing one of the SEARCH buttons (◀◀, ▶▶).

- Hold down one of the SEARCH buttons (◀◀, ▶▶) while turning the jog dial in the desired direction to enter super-fast forward or super-fast reverse mode.
- During Super-Fast search, the search direction is determined by the direction the jog dial is turned. The direction of the pressed SEARCH button (◀◀, ▶▶) is ignored.
- When the jog dial rotation stops, the unit returns to playback mode.
- When the SEARCH button (◀◀, ▶▶) is released, Super-Fast search is canceled.
- During playback of MP3s, fast-forward/fast-reverse are supported only for tracks inside the same folder.

Track Cueing

■ TRACK SEARCH buttons (◀◀, ▶▶)

Press one of the TRACK SEARCH buttons (◀◀, ▶▶).

- Each time the button is pressed, the track is cued in the direction corresponding to the arrow on the button (during playback of a track, to cue playback to the beginning of the preceding track, press the ◀◀ button twice). During playback of MP3s, the first track found in the direction pressed will be cued, and only those tracks inside the same folder are searched. If Folder Search is not performed when a CD-ROM is inserted, the tracks in the root directory only will be cued. In cases in which there are no tracks in the root directory, playback will start from the track with the smallest number in the first folder closest to the root directory.
- When the Auto Cue function is turned ON, the track will be set in cue standby position at the beginning of the track after cueing.
- When the TRACK SEARCH button (◀◀, ▶▶) is held depressed, cueing is performed continuously. If the button is held depressed for two seconds or more, the cue speed increases.

Avance rapide / Recul rapide

■ Boutons SEARCH (◀◀, ▶▶)

Appuyez sur un des boutons SEARCH (◀◀, ▶▶) pendant la lecture.

Appuyez et maintenez le bouton ▶▶ pour déclencher une avance rapide sur le disque, ou le bouton ◀◀ pour un recul rapide.

- Pendant la lecture de MP3, l'avance rapide et/ou le recul rapide sont pris en compte seulement pour les pages à l'intérieur d'un même dossier.

■ Recherche super rapide

Tournez la bague Jog en appuyant sur un des boutons SEARCH (◀◀, ▶▶).

- Maintenez enfoncé un des boutons SEARCH (◀◀, ▶▶) en tournant la bague Jog dans le sens voulu pour entrer en mode Avance super rapide ou Recul super rapide.
- Pendant la Recherche super rapide, le sens de la recherche est défini par le sens de rotation de la bague Jog. Le sens du bouton SEARCH (◀◀, ▶▶) enfoncé est ignoré.
- Lorsque la rotation de la bague Jog est arrêtée, l'appareil revient au mode Lecture.
- Lorsque le bouton SEARCH (◀◀, ▶▶) est relâché, la Recherche super rapide est désactivée.
- Pendant la lecture de MP3, l'avance rapide et/ou le recul rapide sont pris en compte seulement pour les pages à l'intérieur d'un même dossier.

Repérage de page

■ Boutons TRACK SEARCH (◀◀, ▶▶)

Appuyez sur un des boutons TRACK SEARCH (◀◀, ▶▶).

- À chaque pression sur le bouton, la page est recherchée dans le sens correspondant à la flèche du bouton (pendant la lecture d'une page, pour lancer la lecture au début de la page précédente, appuyez 2 fois sur le bouton ◀◀). Pendant la lecture de MP3, la première page trouvée dans le sens défini sera repérée et seules les pages à l'intérieur du même dossier sont recherchées. Si la Recherche de dossier (Folder Search) n'est pas effectuée quand un CD-ROM est inséré, seules les pages du répertoire racine seront repérées. S'il n'y a pas de pages dans le répertoire racine, la lecture commencera à la page ayant le plus petit numéro dans le premier dossier, le plus proche du répertoire racine.
- Quand la fonction Auto Cue (Repérage automatique) est activée, la page sera placée en position Attente à son début après le repérage.

- By pressing the ◀◀ button twice at the beginning of the first track (Track NO.1), the last track will be cued. During playback of MP3s, when the ◀◀ button is pressed the track with the smallest number, the last track in the same folder will be cued.
- By pressing the ▶▶ button at the last track, the first track (Track NO.1) will be cued. During playback of MP3s, when the ▶▶ button is pressed at the last track, the track with the smallest number in the same folder will be cued.

■ Super-Fast track search

Rotate the jog dial while pressing one of the TRACK SEARCH buttons (◀◀, ▶▶).

- By turning the jog dial in the desired search direction while pressing either of the TRACK SEARCH buttons (◀◀, ▶▶), the track number will be searched corresponding to the turning of the jog dial.
- During Super-Fast track search, the search direction is determined by the direction of rotation of the jog dial. The direction of the pressed TRACK SEARCH button (◀◀, ▶▶) is ignored.
- When the TRACK SEARCH button (◀◀, ▶▶) is released, Super-Fast track search will be ended.

Folder Search

Folder search is used when searching tracks in a CD-ROM with folder layers. Folder search will not operate during playback of CD-DA discs.

■ FOLDER SEARCH buttons (←, →)

Press one of the FOLDER SEARCH buttons (←, →).

- Every time the FOLDER SEARCH button is pressed, the folder number and folder name will appear and the folders will be skipped to the specified direction. The root directory is displayed as folder number [00], folder name [ROOT].
- By holding either of the FOLDER SEARCH buttons depressed, folders will be searched continuously. If the button is held for two seconds or more, the search speed increases.
- When reverse search is performed from the lowest-numbered folder, the last folder will be searched. When forward search is performed from the last folder on the disc, the lowest-numbered folder will be searched.
- When in Text Mode, after searching a folder, the folder number and folder name will first appear, followed by the track number and file name of the first track in the folder. When in Time Mode, the file name will not appear.
- Folders with no playable tracks (empty folders) will be ignored, and the next folder will be searched.

■ Super-Fast folder search

Rotate the jog dial while pressing one of the FOLDER SEARCH buttons (←, →).

- By turning the jog dial in the intended search direction while pressing either of the FOLDER SEARCH buttons, folder numbers will be searched corresponding to the direction of rotation of the jog dial.
- During Super-Fast folder search, the search direction is determined by the direction the jog dial is rotated. The direction indicated by the pressed FOLDER SEARCH button is ignored.
- When the FOLDER SEARCH button is released, Super-Fast folder search is canceled.

- Si le bouton TRACK SEARCH (◀◀, ▶▶) est maintenu enfoncé, le repérage s'accomplit de façon continue. Si le bouton est maintenu enfoncé pendant 2 secondes ou plus, la vitesse de repérage s'accélère.
- En appuyant 2 fois sur le bouton ◀◀ au début de la première plage (Plage No. 1), la dernière plage sera repérée. Pendant la lecture de MP3, si le bouton ◀◀ est actionné à la plage ayant le plus petit numéro, la dernière plage du même dossier sera repérée.
- En appuyant sur le bouton ▶▶ à la dernière plage, la première plage (Plage No. 1) sera repérée. Pendant la lecture de MP3, si le bouton ▶▶ est actionné à la dernière plage, celle ayant le plus petit numéro dans le même dossier sera repérée.

■ Recherche super rapide de plage

Tournez la bague Jog, tout en appuyant sur un des boutons TRACK SEARCH (◀◀, ▶▶).

- Si vous tournez la bague Jog dans le sens de recherche souhaité tout en appuyant sur un de boutons TRACK SEARCH (◀◀, ▶▶), le numéro de plage correspondant à la rotation de la bague Jog sera recherché.
- Pendant la Recherche super rapide de plage, le sens de la recherche est défini par le sens de rotation de la bague Jog. Le sens indiqué par le bouton TRACK SEARCH (◀◀, ▶▶) actionné est ignoré.
- Quand le bouton TRACK SEARCH (◀◀, ▶▶) est relâché, la Recherche super rapide de plage se termine.

Recherche de dossier

Cette recherche est utilisée pour retrouver des plages sur un CD-ROM, comportant des couches de dossiers. Ce mode de recherche n'agit pas pendant la lecture de disques CD-DA.

■ Boutons FOLDER SEARCH (←, →)

Appuyez sur un des boutons FOLDER SEARCH (←, →).

- À chaque pression sur un bouton FOLDER SEARCH, le numéro et le nom du dossier apparaissent et les dossiers sont sautés dans le sens spécifié. Le répertoire racine apparaît comme numéro de dossier [00] avec le nom [ROOT].
- En maintenant enfoncé un des boutons FOLDER SEARCH, les dossiers sont recherchés de façon continue. Si le bouton est maintenu enfoncé pendant 2 secondes ou plus, la vitesse de recherche s'accélère.
- Lorsque la recherche en marche arrière est effectuée à partir du dossier au plus petit numéro, le dernier dossier sera exploré. Lorsque la recherche en marche avant est effectuée à partir du dernier dossier sur le disque, le dossier au plus petit numéro sera exploré.
- En mode Texte, après la recherche d'un dossier, le numéro de dossier et le nom de dossier apparaissent d'abord, suivis par le numéro de plage et le nom de fichier de la première plage du dossier. En mode Horaire, le nom de fichier n'apparaît pas.
- Les dossiers sans plages lisibles (dossiers vides) sont ignorés et la recherche s'accomplit sur le dossier suivant.

■ Recherche super rapide de dossier

Tournez la bague Jog, tout en appuyant sur un des boutons FOLDER SEARCH (←, →).

- Si vous tournez la bague Jog dans le sens de recherche souhaité tout en appuyant sur un de boutons FOLDER SEARCH, le numéro de dossier correspondant à la rotation de la bague Jog sera recherché.
- Pendant la Recherche super rapide de dossier, le sens de la recherche est défini par le sens de rotation de la bague Jog. Le sens indiqué par le bouton FOLDER SEARCH actionné est ignoré.
- Quand le bouton FOLDER SEARCH est relâché, la Recherche super rapide de plage se termine.

Change Playback Speed

Sliding the TEMPO control slider forward and back.

By sliding the lever towards you (+) increases the tempo; sliding the lever away from you (-) decreases the tempo. The center detent position is the normal speed.

- The rate of change in playback speed (tempo) is shown in the display.
- The playback speed can be changed without changing the pitch (☞ "Applying Master Tempo").

■ Selecting range of tempo adjustment

Press the TEMPO ±6/±10/±16 button.

Each time the button is pressed, the variable range of the TEMPO control slider alternates between ±6 %, ±10 %, and ±16 %. The tempo can be adjusted in units of 0.02 % when set to ±6 %, and units of 0.05 % when set to either ±10 % or ±16 %.

- The set variable range is shown in the display.
- When the power is turned on, the variable range is set by default to ±10 %.

Applying Master Tempo

Press the MASTER TEMPO button during playback.

The MASTER TEMPO button and the [MT] indicator in the display will light, and the speed (tempo) can be changed using the TEMPO control slider without changing the pitch (key).

- Due to digital processing of the sound, the sound quality will drop.

Changement de la vitesse de lecture

Glissez le curseur de commande TEMPO vers l'avant ou l'arrière.

Un déplacement du curseur vers vous (vers +) accélère le tempo, tandis qu'un déplacement vers l'arrière (vers -) le réduit. La position centrale à déclic fournit la vitesse normale.

- La taux de changement de la vitesse de lecture (tempo) apparaît sur l'affichage.
- La vitesse de lecture peut être modifiée sans changer la hauteur tonale (☞ "Application du tempo principal").

■ Sélection de la portée d'ajustement du tempo

Appuyez sur le bouton TEMPO ±6 / ±10 / ±16.

À chaque pression sur le bouton, la portée variable du curseur de commande TEMPO alterne entre ±6 %, ±10 % et ±16 %. Le tempo peut s'ajuster par palier de 0,02 % lors d'un réglage sur ±6 % et par palier de 0,05 % lors d'un réglage sur ±10 % ou ±16 %.

- La portée variable définie est indiquée sur l'affichage.
- Lors de la mise sous tension de l'appareil, la portée variable est ramenée par défaut à ±10 %.

Application du Tempo principal

Appuyez sur le bouton MASTER TEMPO pendant la lecture.

Le bouton MASTER TEMPO et le voyant correspondant [MT] s'allument sur l'affichage. La vitesse (tempo) peut alors être modifiée au moyen du curseur de commande TEMPO, mais la hauteur tonale (clé) ne change pas.

- Par suite du traitement numérique du son, la qualité sonore baisse.

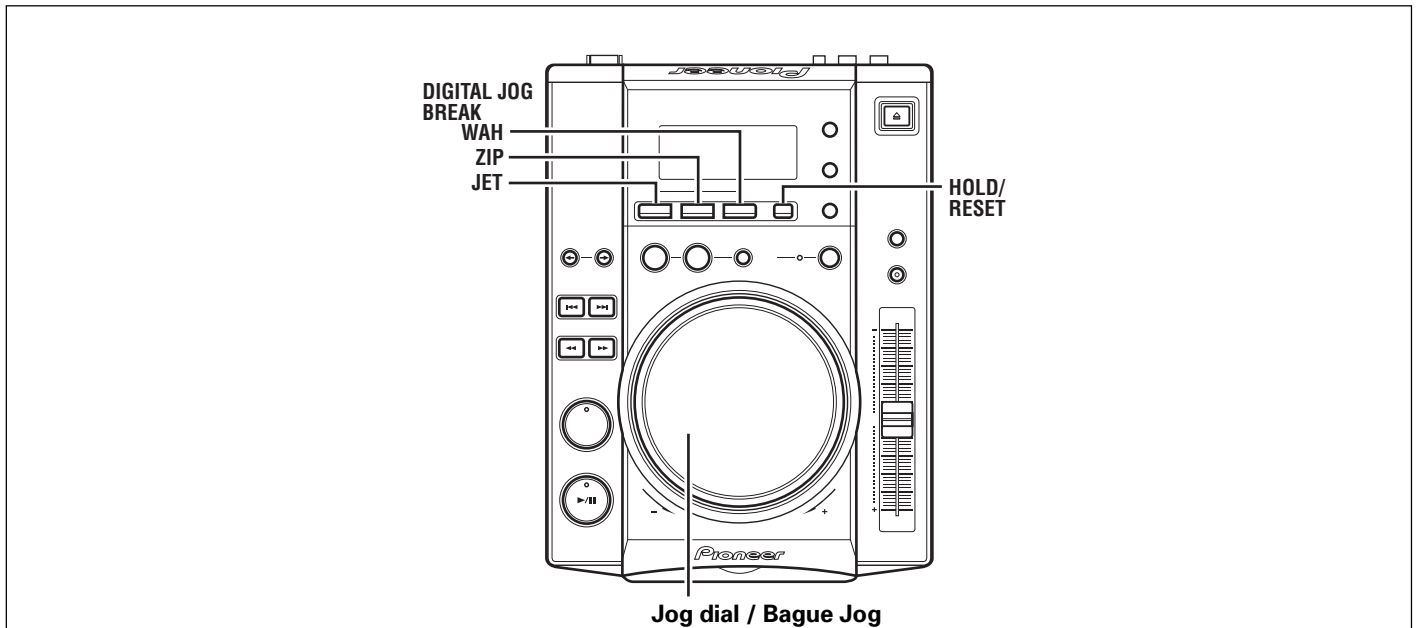

Digital Jog Break

Press one of the DIGITAL JOG BREAK buttons (JET, ZIP, WAH) during playback.

- The selected effect's indicator in the display will flash, and the effect will change corresponding in response to the rotation of the jog dial.
- When Digital Jog Break function is ON, the jog indicator will flash.

Coupure par Jog numérique

Appuyez sur un des boutons DIGITAL JOG BREAK (JET, ZIP ou WAH) pendant la lecture.

- Le voyant de l'effet sélectionné clignote sur l'affichage et l'effet change selon la rotation imprimée à la bague Jog.
- Lorsque la fonction Coupure par Jog numérique est activée, le voyant Jog clignote.

JET

Changes the delay time in response to rotation of the jog dial, and adds a short delay sound to the original, thereby causing an interference between the sounds and creating a "swooshing" effect.

- The delay time corresponds to the jog dial's rotation and changes between 0 ms (when jog dial is completely stopped) to a maximum of 3 ms.
- When the jog dial is rotated continuously, the delay time repetitively changes between 0–3 ms.
- When rotation of the jog dial stops, the sound will gradually settle back to the original sound.
- The setting is canceled when the disc is ejected.

ZIP

Changes the pitch in response to the turning of the jog dial, thereby changing the playback sound.

- The pitch change corresponds to the turning of the jog dial; when the jog dial is stopped the pitch change is 0 %. When the jog dial is turned clockwise, the pitch changes within the maximum of 100 % (1 octave higher than the original sound). When the jog dial is turned counterclockwise, the pitch changes within the maximum of –1500 % (15 octaves lower than the original sound, a non-audible frequency).
- When rotation of the jog dial stops, the sound will gradually settle back into the original sound.
- The setting is canceled when the disc is ejected.
- If the HOLD function is turned ON and the setting is made in the minus direction, when the HOLD function is next turned ON again, the "break" effect will be produced.

WAH

Adds a –12 dB/octave filter with cutoff frequency that changes in response to jog dial rotation.

- The filter changes into a maximum 4 kHz high-pass filter when the jog dial is turned clockwise; the filter changes into a minimum 150 Hz low-pass filter when the jog dial is turned counterclockwise.
- When rotation of the jog dial stops, the sound gradually returns to the original sound.
- The setting is canceled when the disc is ejected.

[HOLD function]

Used to maintain the effect that has been created by the turning of the jog dial even after the jog dial's rotation is stopped.

Press the HOLD button during usage of Digital Jog Break function.

- The [JET], [ZIP], or [WAH] indicator in the display stops flashing and lights steadily, and the effect created at that point is maintained so that the jog dial's turning can be stopped.
- When the Time Mode is selected and HOLD function is turned on, a HOLD indicator ([JET-HOLD], [ZIP-HOLD], [WAH-HOLD]) will be shown in intervals in the section where the time is displayed. When TEXT mode is selected, this will not be displayed.
- When the HOLD function is turned ON, even if another effect is selected, the setting prior to the new effect selection will be preserved in memory so long as hold is not turned off.

JET

Cet effet change la durée du retard, en réponse à la rotation de la bague Jog; il ajoute un léger retard au son original, ce qui provoque une interférence entre les sons et crée un effet "swoosh".

- La durée du retard correspond à la rotation de la bague Jog; elle change entre 0 ms (la bague Jog étant totalement à l'arrêt) et 3 ms au maximum.
- Si la bague Jog est tournée de façon continue, la durée du retard change de façon répétée entre 0 et 3 ms.
- Si vous arrêtez de tourner la bague Jog, le son revient progressivement au son original.
- Le réglage est annulé lorsque le disque est éjecté.

ZIP

Cet effet change la hauteur tonale en réponse à la rotation de la bague Jog et il modifie ainsi le son reproduit.

- La hauteur tonale change selon la rotation de la bague Jog. Lorsqu'elle est arrêtée, le changement de hauteur tonale est 0 %. Si la bague est tournée dans le sens horaire, la hauteur tonale change de 100 % au maximum (1 octave plus haut que le son original). Si la bague est tournée dans le sens antihoraire, la hauteur tonale change de –1500 % au maximum (15 octaves plus bas que le son original, une fréquence non audible).
- Si vous arrêtez de tourner la bague Jog, le son revient progressivement au son original.
- Le réglage est annulé lorsque le disque est éjecté.
- Si la fonction HOLD est activée et que le réglage est effectué dans le sens Moins, l'effet "break" sera produit lorsque la fonction HOLD sera à nouveau activée.

WAH

Cet effet ajoute un filtre de –12 dB/octave avec une fréquence de coupure variant selon la rotation de la bague Jog.

- Le filtre change en un filtre passe-haut de 4 kHz maximum lorsque la bague Jog est tournée dans le sens horaire. Il change en un filtre passe-bas de 150 Hz lorsque la bague Jog est tournée dans le sens antihoraire.
- Si vous arrêtez de tourner la bague Jog, le son revient progressivement au son original.
- Le réglage est annulé lorsque le disque est éjecté.

[Fonction HOLD] (maintien)

Cette fonction permet de maintenir l'effet, créé par la rotation de la bague Jog, même après que cette rotation est arrêtée.

Appuyez sur le bouton HOLD pendant l'emploi de la fonction Coupure par Joig numérique.

- Le voyant [JET], [ZIP] ou [WAH] cesse de clignoter sur l'affichage et il reste allumé. L'effet créé à ce point est maintenu, de sorte que vous pouvez arrêter de tourner la bague Jog.
- Lorsque le Mode Horaire est choisi et que la fonction HOLD est activée, un voyant HOLD (c.à.d. [JET-HOLD], [ZIP-HOLD] ou [WAH-HOLD]) apparaît à intervalles à l'endroit où le temps est affiché. Si le Mode Texte est choisi, ce voyant n'est pas affiché.
- Si la fonction HOLD est activée, même si un autre effet est sélectionné, le réglage effectué avant cette nouvelle sélection d'effet sera maintenu en mémoire tant que la fonction HOLD n'est pas désactivée.

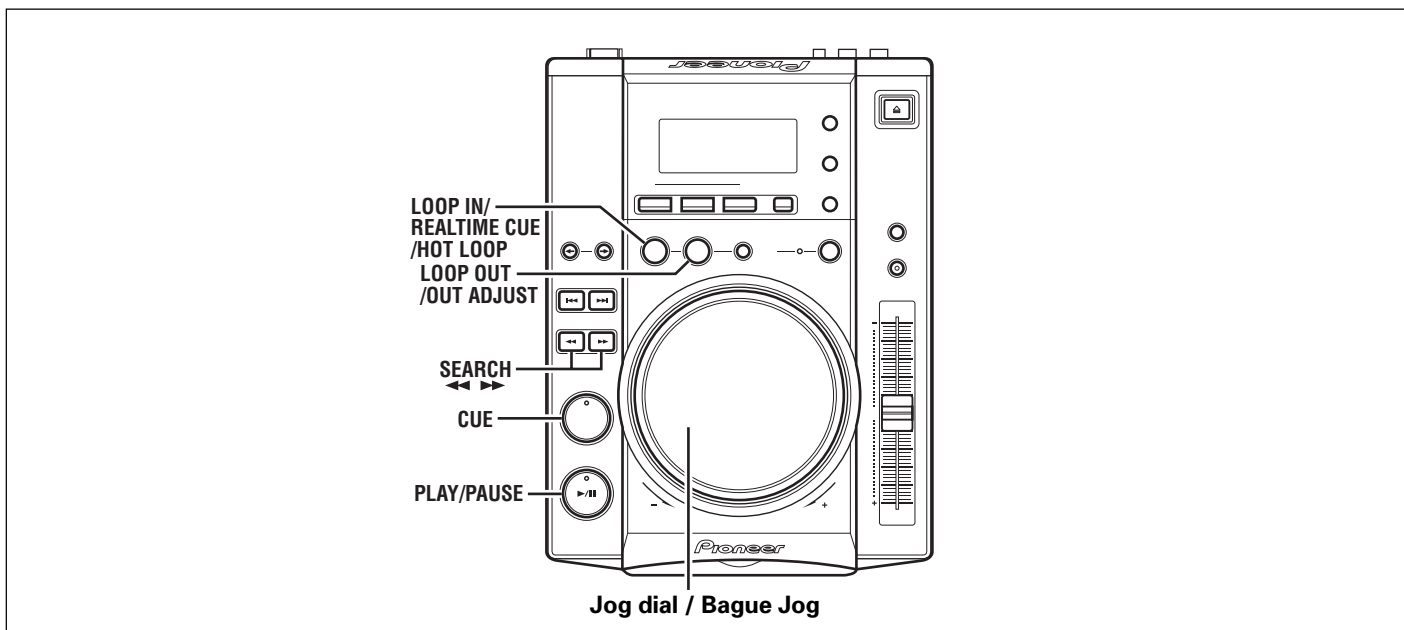

Cue Point Settings

Once a cue point has been stored in memory, it can be used during playback to set the player in the cue standby mode (ready to begin playback from the cueing position by pressing the **CUE** button).

1. During playback, press the PLAY/PAUSE button (▶/||) to pause playback at the point you wish to set as cue point.

2. Search for the precise position of the cue point.

- **Using frame numbers to specify cue points.**

Cue points may be specified in 1-frame units (where 75 frames are equivalent to 1 second).

Use the jog dial or the forward or reverse **SEARCH** button (◀◀, ▶▶) to advance to the desired frame. Each rotation of the jog dial corresponds to 48 frames in the specified direction; by pressing the **SEARCH** button (◀◀, ▶▶) frames will advance 1 frame in the specified direction. During the playback of MP3s, only files inside the same folder can be searched.

- **Listening to the sound to determine the cue point.**

While turning the jog dial slowly, return the track to the point immediately before the desired playback point (The cue point will be the point directly after the sound which can be heard during the cueing pause).

3. Press the CUE button when the frame number or sound has reached the desired cueing point.

- The sound is muted, and the time display lights steadily when the cue point has been stored in memory.
- Each time a new cue point is stored to memory, the previous cue point will be erased.

[Changing the cue point]

1. Press the CUE button during playback.

- This will take you back to the set cue point.

2. Press the SEARCH button (◀◀, ▶▶) and set to audible pause mode.

3. Go through steps 2 and 3 of "Cue Point Settings" mentioned above.

■ REALTIME CUE

During playback, press the **IN/REALTIME CUE/HOT LOOP** button at the desired cueing point.

- This point will be set as a new cue point.

Réglage d'un point de repérage

Une fois qu'un point de repérage a été mémorisé, il peut servir à la lecture pour placer le lecteur en mode Attente de repère. Il est alors prêt à commencer la lecture à partir de cette position repérée par simple pression sur le bouton **CUE**.

1. Pendant la lecture, appuyez sur le bouton PLAY/PAUSE (▶/||) pour interrompre la lecture au point précis que vous souhaitez poser comme point de repérage.

2. Recherchez la position exacte du point de repérage.

- **Utilisation des numéros de cadre pour spécifier les points de repérage.**

Vous pouvez définir des points de repérage en unités de cadre (75 cadres correspondent à 1 seconde).

Servez-vous de la bague Jog ou du bouton **SEARCH** avant ou arrière (◀◀, ▶▶) pour passer au cadre voulu. Chaque rotation de la bague Jog correspond à 48 cadres dans le sens spécifié. En appuyant sur le bouton **SEARCH** (◀◀, ▶▶), les cadres avancent d'une unité dans le sens spécifié. Pendant la lecture de MP3, seuls les fichiers à l'intérieur d'un même dossier peuvent être recherchés.

- **Écoute du son pour déterminer le Point de repérage.**

Tournez lentement la bague Jog et ramenez-la juste avant le point où vous voulez commencer la lecture. (Le point de repérage ainsi posé sera le point directement après le son audible pendant une pause de repérage.)

3. Appuyez sur le bouton CUE quand le numéro de cadre ou le son a atteint le point de repérage souhaité.

- Le son est mis en sourdine et l'affichage horaire reste allumé quand le point de repérage a bien été mémorisé.
- Chaque fois qu'un nouveau point de repérage est mémorisé, le précédent est effacé.

[Modification d'un point de repérage]

1. Appuyez sur le bouton CUE pendant la lecture.

- Ceci vous fait revenir au point de repérage posé.

2. Appuyez sur le bouton SEARCH (◀◀, ▶▶) et passez au mode Pause audible.

3. Effectuez les étapes 2 et 3 sous "Réglage d'un point de repérage", présentées ci-avant.

■ REALTIME CUE

Pendant la lecture, appuyez sur le bouton **IN/REAL TIME CUE/HOT LOOP** au point de repérage souhaité.

- Ce point sera posé comme nouveau point de repérage.

■ Retour au point de repérage (Back Cue)

1. Appuyez sur le bouton CUE pendant la lecture.

- Ceci vous fait revenir au point de repérage posé.

■ Back Cue (returning to cue point)

1. Press the CUE button during playback.

- This will take you back to the set cue point.
- During the playback of MP3 files, back cue can be performed only within the same folder. As long as a new cue point is not overwritten, the cue point will be saved after folder search as well.

2. Press the PLAY/PAUSE button (▶/||).

- Playback will instantly start from the set cue point.

■ Cue point sampler (confirming cue points)

After specifying a cueing point, press the CUE button in the cue standby mode.

- The sound at the specified cue point will continue to play as long as the CUE button is pressed.
- During playback of MP3s, sounds can be heard only for cue points within the same folder.

Mixing Different Tracks

Exemple: Mix track B with track A which is currently playing from the speakers.

- Connect CD1 to the DJ mixer's CH-1, and connect CD2 to CH-2.
 - Raise the TRIM, CHANNEL FADER, and MASTER VOLUME settings appropriately so that sound is produced from CD1.
- 1. Set the DJ mixer's CROSS FADER slider at its left side (CH-1).**
 - Track A is heard from speakers.
 - 2. Load a CD on player CD2.**
 - 3. Press the TRACK SEARCH buttons (◀◀, ▶▶) on player CD2 to find and select track B.**
 - 4. Operate the DJ mixer's MONITOR SELECTOR button to monitor CH-2.**
 - 5. Turn the DJ mixer's MONITOR LEVEL dial so that track B can be heard from the headphones.**
 - Only track A is heard from the main speakers.
 - 6. Set cueing position for track B on the headphones.**
 - ① With player CD2 in the playback mode, press the PLAY/PAUSE button (▶/||) near the desired cueing point.
 - The player will enter the audible pause mode.
 - ② Rotate player CD2's jog dial and search for the track's cueing point (first beat).
 - ③ When cueing point is found, press player CD2's CUE button.
 - The player's sound will be muted and cueing will be completed.
 - 7. Simultaneously press player CD2's PLAY/PAUSE button (▶/||) along with the sound of track A played from the speakers.**
 - Only track A will be heard from the main speakers.
 - Track B will be heard from the headphones.
 - 8. Move the TEMPO control slider so that the tempo (BPM=Beat Per Minutes) of track B and A matches.**

Move the TEMPO control slider of player CD2's so that the BPM of track B matches the BPM of track A.

 - When the two BPM rates match, the BPM synchronization is complete.
 - 9. Press the CUE button on player CD2.**
 - Player CD2 will enter pause mode at the cue point.
 - 10. Press the PLAY/PAUSE button (▶/||) of player CD2 in time with track A of player CD1 (the sound heard from speaker).**
 - Track B will begin playing.
 - 11. While checking the sound on the headphones, gradually move the DJ mixer's CROSS FADER slider from left to right.**
 - The sound of track A from the speakers will gradually be mixed with the sound of track B.
 - When the DJ mixer's CROSS FADER slider is completely moved to the right side, the sound heard from the speaker will have changed from track A to track B, and the operation is complete.

- Pendant la lecture de fichiers MP3, le retour au point de repérage est possible seulement à l'intérieur d'un même dossier. Tant qu'un nouveau point de repérage ne sera inscrit sur le précédent, celui-ci sera sauvegardé après la recherche de ce dossier.

2. Appuyez sur le bouton PLAY/PAUSE (▶/||).

- La lecture commencera à l'instant à partir du point de repérage défini.

■ Échantillonneur de points de repérage (confirmation des points)

Après avoir spécifié un point de repérage, appuyez sur le bouton CUE en mode Attente de repérage.

- Le son au point de repérage spécifié continuera aussi longtemps que le bouton CUE est actionné.
- À la lecture de MP3, les sons peuvent être entendus seulement pour les points de repérage à l'intérieur d'un même dossier.

Mixage de plages différentes

Exemple: Mixage de la plage B avec la plage A, actuellement en cours de lecture, via les haut-parleurs.

- Raccordez le lecteur CD1 sur les prises CH-1 de la table de mixage DJ et le lecteur CD2 sur CH-2.
 - Élevez les réglages TRIM, CHANNEL, FADER et MASTER VOLUME de façon appropriée pour que le son du lecteur CD1 soit obtenu.
- 1. Réglez le curseur CROSS FADER de la table de mixage DJ à sa position de gauche (CH-1).**
 - La plage A est audible par les haut-parleurs.
 - 2. Placez un CD dans le lecteur CD2.**
 - 3. Appuyez sur les boutons TRACK SEARCH (◀◀, ▶▶) du lecteur CD2 pour localiser la plage B.**
 - 4. Agissez sur le bouton MONITOR SELECTOR de la table de mixage DJ pour surveiller CH-2.**
 - 5. Tournez la bague MONITOR LEVEL de la table de mixage DJ, de sorte que la plage B soit audible par le casque d'écoute.**
 - Seule la plage A est audible par les haut-parleurs principaux.
 - 6. Définissez le point de repérage pour la plage B par le casque d'écoute.**
 - ① Le lecteur CD2 étant en mode Lecture, appuyez sur le bouton PLAY/PAUSE (▶/||) près du point de repérage souhaité.
 - Le lecteur se place en mode de pause audible.
 - ② Agissez sur la bague Jog du CD2 et recherchez le point de repérage (la première mesure) de la plage.
 - ③ Lorsque le point de repérage est localisé, appuyez sur le bouton CUE du lecteur CD2.
 - Le son du lecteur est mis en sourdine et le repérage est ainsi terminé.
 - 7. En synchronisation, appuyez sur le bouton PLAY/PAUSE (▶/||) du lecteur CD2, alors que le son de la plage A est reproduit par les haut-parleurs.**
 - Seule la plage A est audible par les haut-parleurs principaux.
 - La plage B est audible par le casque d'écoute.
 - 8. Glissez le curseur de commande TEMPO de sorte que le tempo (BPM = Mesures par minute) des plages A et B corresponde.**

Déplacez le curseur TEMPO du lecteur CD2 de sorte que le BPM de la plage B corresponde à celui de la plage A.

 - Quand les deux taux BPM correspondent, la synchronisation BPM est atteinte.
 - 9. Appuyez sur le bouton CUE du lecteur CD2.**
 - Le lecteur CD2 se place en mode Pause au point de repérage.
 - 10. Appuyez sur le bouton PLAY/PAUSE (▶/||) du lecteur CD2 en accord avec la plage A du lecteur CD1 (le son est audible par le haut-parleur).**
 - La lecture de la plage B commence.
 - 11. En vérifiant le son par le casque, déplacez progressivement le curseur CROSS FADER de la table de mixage DJ de la gauche vers la droite.**
 - Le son de la plage A provenant des haut-parleurs sera progressivement mixé à celui de la plage B.

■ **Long Mix Play**

If the BPM rates match, the mixed sound of track A and track B will not sound unnatural even if the CROSS FADER slider is placed in the middle position.

■ **Fader Start Play**

By using the Cross Fader Start function of the DJM-600, DJM-500, DJM-300, DJM-3000, DJM-909 or DJM-707, step 10 above can be skipped for simpler mixing.

In addition, when the CROSS FADER slider is returned to its original position, the status returns to that in step 9, so that the same play can be repeated.

- Lorsque le curseur CROSS FADER de la table de mixage DJ est complètement déplacé au côté droit, le son audible par les haut-parleurs aura changé de la plage A à la plage B et le mixage est ainsi terminé.

■ **Lecture à mixage prolongé**

Si les cadences (BPM) correspondent, le son mixé de la plage A et de la plage B paraîtra assez naturel, même si le curseur CROSS FADER est amené à la position moyenne.

■ **Lecture à départ en fondu**

En faisant appel à la fonction Mise en marche à fondu croisé de la table de mixage DJM-600, DJM-500, DJM-300, DJM-3000, DJM-909 ou DJM-707, l'étape 10 ci-dessus peut être ignorée afin de simplifier le mixage.

En outre, quand le curseur CROSS FADER est ramené à sa position originale, l'état revient à celui de l'étape 9 et la même lecture peut donc être répétée.

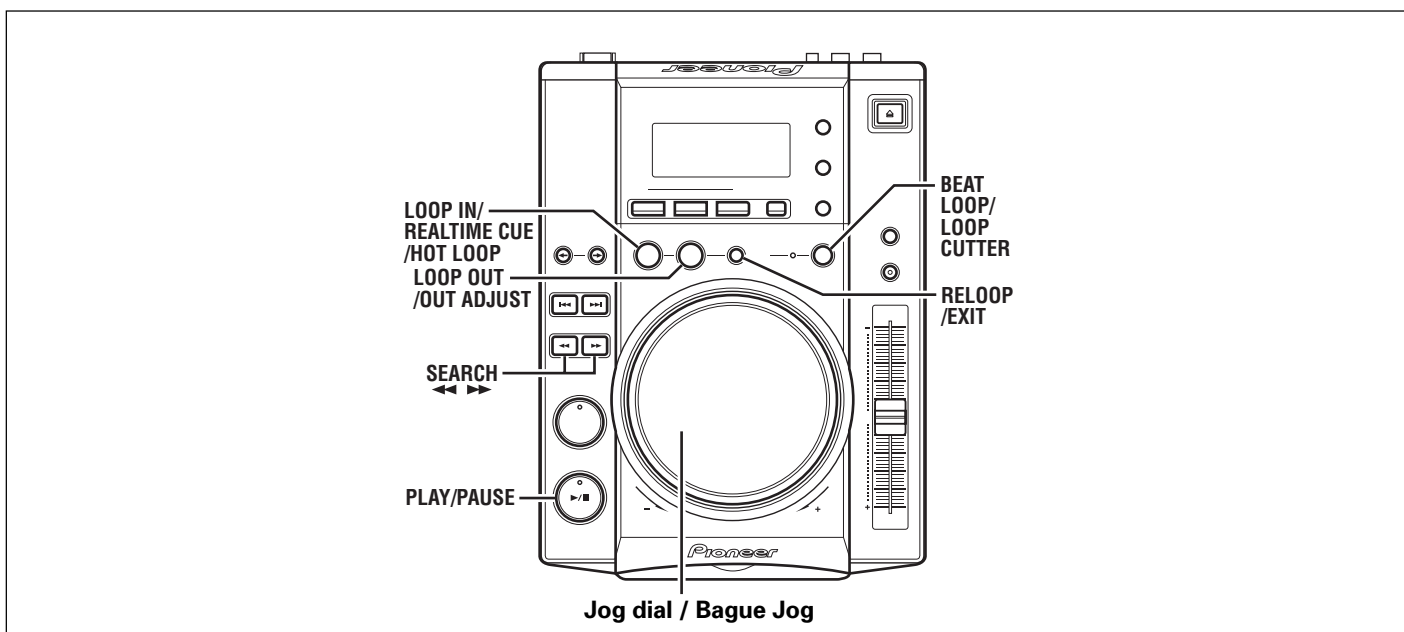

Loop Playback

■ **Creating a loop**

1. Press the **PLAY/PAUSE** button (▶/||) button to start playback.
2. During playback, press the **IN/REALTIME CUE/HOT LOOP** button at the loop-in point.
 - Note that this operation is not needed if a prerecorded cue point is to be used as the start of the loop.
3. During playback, press the **OUT/OUT ADJUST** button at the desired loop-out point.
 - Loop playback will start between the loop-in point and loop-out point.
 - By using the frame search, the loop-out point can be set in units of frames.
 - During playback of MP3s, looping is only possible within one and the same track set having a cue point.

Lecture à boucle

■ **Création d'une boucle**

1. Appuyez sur le bouton **PLAY/PAUSE** (▶/||) pour lancer la lecture.
2. Pendant la lecture, appuyez sur le bouton **IN/REAL TIME CUE/HOT LOOP** au point initial de la boucle.
 - Notez que cette démarche n'est pas nécessaire si un point de repérage préenregistré sera utilisé comme début de la boucle.
3. Pendant la lecture, appuyez sur le bouton **OUT/OUT ADJUST** au point final de la boucle.
 - La lecture à boucle s'accomplira entre le point initial et le point final de la boucle.
 - En faisant appel à la recherche par cadre, le point final de boucle peut être défini en unités de cadre.
 - Pendant la lecture de MP3, la lecture à boucle est possible uniquement à l'intérieur d'une seule et même plage, ayant un point de repérage.

■ To start loop playback with automatically set loop-out point (Auto BEAT LOOP)

Press the BEAT LOOP/LOOP CUTTER button during playback or pause mode.

- The point at which the button is pressed will be set as the loop-in point, and a loop-out point will automatically be set based on the track's BPM; loop playback will then start.
- If the numerical BPM value is not displayed, loop play will begin based on BPM=130.

■ To cut the loop length in half (LOOP CUTTER)

Press BEAT LOOP/LOOP CUTTER button during loop playback.

- The loop length will be cut down to one-half each time the button is pressed (Smallest loop length is one frame).

■ Returning to loop-in point during loop playback to start over the loop playback (HOT LOOP)

Press IN/REALTIME CUE/HOT LOOP button during loop playback.

- Returns to loop-in point and restarts loop playback.

■ To exit loop playback

Press RELOOP/EXIT button during loop playback.

- The track will continue playback in sequence from the loop out point without returning to the loop-in point.

■ Changing the loop-out point

1. Press the OUT/OUT ADJUST button during loop playback.

- The time of the out point is shown in the display, the OUT/OUT ADJUST button starts to flash rapidly and the IN/REALTIME CUE/HOT LOOP button indicator turns off.

2. Press one of the SEARCH buttons (◀◀, ▶▶) or turn the jog dial.

- The loop-out point is moved forwards or backwards in 1-frame units.
- The loop-out point cannot be moved before the loop-in point.
- During playback of MP3s, loop adjustment is only possible within one and the same track set having a cue point.
- Pressing the OUT/OUT ADJUST button or waiting 30 seconds or longer will cause the player to exit from the loop-out adjust mode and to resume loop playback.

■ Returning to loop playback (RELOOP)

After loop playback has been stopped, press the RELOOP/EXIT button during playback.

- The player will return to the currently defined loop start point and begin loop playback again from that point. The length of the loop will be the same as the one first set, even if the loop cutter was subsequently used.
- During playback of MP3s, re-looping is possible only within the same folder.

■ Pour lancer la lecture à boucle par un point final de boucle posé automatiquement (Auto BEAT LOOP)

Appuyez sur le bouton BEAT LOOP/LOOP CUTTER pendant la lecture ou en mode Pause.

- Le point auquel le bouton a été actionné sera posé comme point initial de boucle et un point final de boucle sera automatiquement posé selon le BPM de la plage. Ensuite, la lecture à boucle commence.
- Si la valeur BPM numérique n'est pas affichée, la lecture en boucle commencera en se basant sur BPM=130.

■ Pour réduire de moitié la longueur d'une boucle (LOOP CUTTER)

Appuyez sur le bouton BEAT LOOP/LOOP CUTTER pendant la lecture à boucle.

- La longueur de la boucle sera réduite de moitié à chaque pression sur le bouton. (La longueur minimale d'une boucle est d'un cadre.)

■ Retour au point initial de boucle pendant la lecture à boucle pour recommencer celle-ci (HOT LOOP)

Appuyez sur le bouton IN/REAL TIME CUE/HOT LOOP pendant la lecture à boucle.

- L'appareil revient au point initial de boucle et la lecture à boucle recommence.

■ Pour quitter la lecture à boucle

Appuyez sur le bouton RELOOP/EXIT pendant la lecture à boucle.

- La plage continuera normalement la lecture à partir du point final de boucle, sans revenir au point initial de boucle.

■ Changement du point final de boucle

1. Appuyez sur le bouton OUT/OUT ADJUST pendant la lecture à boucle.

- Le temps du point final est indiqué sur l'affichage, le bouton OUT/OUT ADJUST commence à clignoter rapidement et le voyant du bouton IN/REALTIME CUE/HOT LOOP s'éteint.

2. Appuyez sur un des boutons SEARCH (◀◀, ▶▶) ou tournez la bague Jog.

- Le point final de boucle est déplacé vers l'avant ou l'arrière par unités de 1 cadre.
- Le point final d'une boucle ne peut pas être déplacé devant le point initial de celle-ci.
- Pendant la lecture de MP3, le réglage de boucle est possible uniquement à l'intérieur d'une seule et même plage, où est posé un point de repérage.
- Si vous appuyez sur le bouton OUT/OUT ADJUST ou si vous attendez 30 secondes ou plus, le lecteur quittera le mode de réglage du point final et il reprendra la lecture en boucle.

■ Retour à la lecture à boucle (RELOOP)

Après que la lecture à boucle a été arrêtée, appuyez sur le bouton RELOOP/EXIT pendant la lecture.

- Le lecteur reviendra au point initial de boucle actuellement posé et il recommencera la lecture à boucle à partir de ce point. La lecture de la boucle sera la même que celle définie d'abord, même si le coupe-boucle a été utilisé ultérieurement.
- Pendant la lecture de MP3, un "re-bouclage" est possible uniquement à l'intérieur d'un même dossier.

Fader Start Playback

The supplied control cable may be used to connect the CONTROL connector of the CDJ-200 to the matching CONTROL connector on a DJM-300, DJM-500, DJM-600, DJM-3000, DJM-909 or DJM-707 DJ mixer, thus making it possible to exit from cueing standby mode and start playback immediately by raising the channel fader on the DJ mixer. The cross fader may also be used to perform fade-in starts on the player as well. The fader may also be returned to its original position to return the player to the cueing point (back cueing). (See P.10 for instructions on connecting the units.)

Relay Play Using Two Players

By using the supplied control cable to connect the CONTROL connectors of two CDJ-200, or other CDJ series CD players, relay play can be performed. (P.10)

- Set both players' auto cue function to ON (The [A.CUE] indicators will light in the displays.)
 - Set the DJ mixers Cross Fader control to its center position.
1. **Begin playback on the first player.**
 2. **When the currently playing track ends, playback will begin automatically on the standby player.**
 3. **The first player will enter cue pause mode at the beginning of the next track on its disc.**
 - By repeating this operation, the two players can be used to perform continuous relay play.
 - By loading new discs and choosing desired tracks on the player in standby, a continuous program of selected tracks can be played.
 - By setting a cue point on the standby player, a relay of any desired cue point of the selected track can be performed. (P.24 "Cue Point Settings")

Note:

- **Relay play may not operate properly if the AUDIO OUT jacks on the two players are not connected to the same DJ mixer.**
- **If the power to one player is turned off during its playback, the other player may begin playback.**
- **Fader start and relay play cannot be performed simultaneously, since different control cord connections are required.**

Lecture à départ en fondu

Le câble de commande fourni sert à raccorder le connecteur CONTROL du CDJ-200 au connecteur correspondant d'une table de mixage DJM-300, DJM-500, DJM-600, DJM-3000, DJM-909 ou DJM-707. Il est alors possible de quitter le mode d'attente à repérage et de lancer immédiatement la lecture en relevant le potentiomètre de canal sur la table de mixage DJ. La commande de fondu croisé permet également d'effectuer des départs en fondu sur le lecteur. Vous pouvez également ramener le potentiomètre à sa position originale pour faire revenir le lecteur au point de repérage (pour effectuer un repérage arrière). (Pour des explications sur le branchement des appareils, reportez-vous à la page 10.)

Lecture à relais avec deux lecteurs

En raccordant les connecteurs CONTROL de deux CDJ-200 ou de deux autres lecteurs CD de la série CDJ au moyen du câble de commande fourni, il est possible d'effectuer une lecture en relais. (p. 10)

- Activez la fonction de repérage automatique sur les deux lecteurs. (le voyant [A.CUE] s'allume sur leur affichage)
 - Amenez la commande de Fondu croisé des tables de mixage DJ à sa position centrale.
1. **Lancez la lecture sur le premier lecteur.**
 2. **Lorsque la plage en cours s'achève, la lecture commence automatiquement sur le lecteur en attente.**
 3. **Le premier lecteur se place en mode Pause de repérage au début de la plage suivante sur son disque.**
 - En répétant ces démarches, les deux lecteurs permettent de réaliser une lecture à relais en continu.
 - En plaçant un nouveau disque sur le lecteur en attente, vous pouvez constituer un programme continu, comportant vos plages préférées.
 - En posant un point de repérage sur le lecteur en attente, vous pouvez effectuer un relais à n'importe quel point de repérage souhaité sur la plage sélectionnée. (p. 24 "Réglage d'un point de repérage")

Remarques :

- **Il se peut que la lecture à relais ne fonctionne pas correctement si les prises AUDIO OUT des deux lecteurs ne sont pas raccordées à la même table de mixage DJ.**
- **Si l'alimentation d'un lecteur est coupée pendant qu'il effectue la lecture d'une plage, il se peut que l'autre commence sa lecture.**
- **Le démarrage en fondu et la lecture en relais ne sont pas possibles simultanément car des branchements différents des câbles de commande sont nécessaires.**

TROUBLESHOOTING

Incorrect operations can be mistaken as malfunctions. If you believe the unit is not operating correctly, consult the chart below. Sometimes incorrect operation may be due to a malfunction in another component. If the problem is not fixed, check the other components used with the player. If the problem still persists, contact your nearest Pioneer authorized service center or dealer for service.

Symptom	Cause	Remedy
Disc doesn't eject even when EJECT button (▲) is pressed.	<ul style="list-style-type: none"> Power plug is disconnected from outlet. 	<ul style="list-style-type: none"> Connect plug to wall outlet.
Play doesn't commence even when the disc is inserted.	<ul style="list-style-type: none"> The auto cue function is set to on. 	<ul style="list-style-type: none"> Press the AUTO CUE button to turn off the Auto Cue function.
Playback immediately stops when started. During playback, the player pauses or stops.	<ul style="list-style-type: none"> Smudges on the disc, etc. 	<ul style="list-style-type: none"> Clean the smudges from the disc and then play it again.
No sound is audible.	<ul style="list-style-type: none"> Output cables are connected incorrectly or are loose. Incorrect operation of DJ mixer. Pin plugs and/or amplifier terminals are dirty. Player is in pause mode. 	<ul style="list-style-type: none"> Recheck connections. Refer to installation instructions. Check the settings of the DJ mixer switches and sound volume controls. Clean away dirt. Press the PLAY/PAUSE button (▶/).
Cannot playback MP3s.	<ul style="list-style-type: none"> The files are in the wrong format. 	<ul style="list-style-type: none"> Refer to P.6 "PLAYING MP3 FILES."
Sound is distorted, noise is output.	<ul style="list-style-type: none"> Incorrect connections. Pin plugs and/or amplifier terminals are dirty. Interference is being picked up from a TV set. 	<ul style="list-style-type: none"> Connect to audio mixer's LINE INPUT terminals. (Do not connect to MIC terminals.) Clean away dirt. Switch OFF TV set, move player away from TV set or plug the player into a separate outlet.
With certain discs, loud noise is produced or play stops.	<ul style="list-style-type: none"> Disc has a bad scratch or warp. Disc is extremely dirty. 	<ul style="list-style-type: none"> Replace disc. Clean disc.
When the auto cue function is set ON, track search is not finished.	<ul style="list-style-type: none"> If the sound muted portion between selections is long, searching time will be long. 	<ul style="list-style-type: none"> Press the AUTO CUE button to turn off the Auto Cue function.
Back cue function cannot be carried out even though the CUE button is pressed in playback mode.	<ul style="list-style-type: none"> The cue point is not set yet. The cue point is set to an MP3 file in a different folder. 	<ul style="list-style-type: none"> Set the cue point. (See page 24.) During playback of MP3s, back cue is possible only within the same folder.
Pressing the OUT/OUT ADJUST button does not start loop play.	<ul style="list-style-type: none"> No cue points (loop-in points) have been set. The OUT/OUT ADJUST button was pressed during the playback of an MP3 file other than the one with the cue point (loop-in point) set. 	<ul style="list-style-type: none"> Set a cue point. During playback of MP3s, looping is possible only within the same track that has a cue point (loop-in point) set.
Cannot search MP3s.	<ul style="list-style-type: none"> Attempted to search (fast-forward/fast-reverse) MP3s into a different folder. 	<ul style="list-style-type: none"> Searching with MP3s are only possible within the same folder.
The picture of the TV screen is fluctuated or FM broadcast is interfered with noise.	<ul style="list-style-type: none"> Interference is being picked up from the CD player. 	<ul style="list-style-type: none"> Turn off POWER switch of the player, or move the player away from the TV or tuner.
The disc is not rotating when power is ON.	<ul style="list-style-type: none"> The disc rotation stops automatically if no operation has been performed for 100 minutes or more in pause mode. When the last track on the disc is over the disc stops rotating. 	<ul style="list-style-type: none"> Playback can be started from the first track by pressing the PLAY/PAUSE button (▶/). Press the EJECT button (▲) to eject the disc.

- Static electricity and other external effects may cause this unit to malfunction. In this case, set the **POWER** switch to OFF, then switch it on again after the disc has come to a complete stop.
- This unit cannot playback unfinalized (partial discs) CD-R or CD-RW discs.
- This component is designed to play 12 cm discs and 8 cm discs with a commercially available adaptor, eccentrically shaped discs cannot be played since damage or malfunction may result.
- The BPM value measured by the CDJ-200 may differ from the BPM value recorded on a CD or from our DJ mixer, but this difference is a result of differences in the BPM value measurement method; not a result of a fault with the player.
- When playing CD-R/RW discs, the performance rate may drop due to quality of the recorded data.

GUIDE DE DÉPANNAGE

Des erreurs de manipulation sont souvent prises pour une défaillance ou un mauvais fonctionnement. En présence d'une difficulté apparente, vérifier les points suivants. Comme la difficulté peut également provenir d'un autre élément, vérifier ceux-ci ainsi que les autres appareils électriques utilisés en même temps.

Si le problème ne peut pas être résolu, s'adresser au centre de service ou au concessionnaire Pioneer le plus proche.

Symptôme	Cause	Remède
Le disque ne ressort pas même quand le bouton EJECT (▲) est actionné.	<ul style="list-style-type: none"> Le cordon d'alimentation est débranché. 	<ul style="list-style-type: none"> Brancher le cordon d'alimentation.
La lecture ne commence pas, même quand le disque est inséré.	<ul style="list-style-type: none"> La fonction Repérage automatique est activée. 	<ul style="list-style-type: none"> Appuyer sur le bouton AUTO CUE pour désactiver la fonction de repérage automatique.
La lecture démarre et s'arrête immédiatement. Pendant la lecture, l'appareil se met en mode de pause ou s'arrête.	<ul style="list-style-type: none"> Le disque est sale, etc. 	<ul style="list-style-type: none"> Nettoyer la saleté sur le disque et l'essayer de nouveau.
Absence de son.	<ul style="list-style-type: none"> Les câbles de sortie sont mal branchés ou ont du jeu. Utilisation inappropriée de la table de mixage DJ. Les prises à broches et/ou les bornes de l'amplificateur sont sales. Le lecteur est en mode de pause. 	<ul style="list-style-type: none"> Vérifier à nouveau les branchements. Se reporter aux explications sur l'installation. Vérifiez les réglages des interrupteurs de la table de mixage DJ et les commandes du volume sonore. Nettoyer toute trace de saleté. Appuyer sur le bouton PLAY/PAUSE (▶/).
La lecture MP3 est impossible.	<ul style="list-style-type: none"> Le format des fichiers ne convient pas. 	<ul style="list-style-type: none"> Se reporter à la page 7 sous "LECTURE DE FICHIERS MP3".
Distorsion du son, présence de bruit.	<ul style="list-style-type: none"> Connexions incorrectes. Les prises à broches ou les bornes de l'amplificateur sont encrassées. Interférences captées d'un récepteur de télévision. 	<ul style="list-style-type: none"> Raccorder la table de mixage audio par les bornes LINE INPUT, et non pas par les bornes MIC. Nettoyer ces pièces. Mettre le téléviseur hors tension, écarter le lecteur et le téléviseur ou brancher le lecteur sur une prise de courant différente.
Avec certains disques, un bruit sourd est produit ou la lecture s'arrête.	<ul style="list-style-type: none"> Le disque est rayé ou déformé. Le disque est excessivement sale. 	<ul style="list-style-type: none"> Remplacer le disc. Nettoyer le disc.
Quand la fonction d'attaque automatique est activée, la fonction de recherche de plage n'aboutit pas.	<ul style="list-style-type: none"> Si le silence entre deux morceaux est long, le temps de recherche est long. 	<ul style="list-style-type: none"> Appuyer sur le bouton AUTO CUE pour désactiver la fonction de repérage automatique.
La fonction Retour au point de repérage n'agit pas, bien que le bouton CUE soit actionné en mode de lecture.	<ul style="list-style-type: none"> Le Point de repérage n'a pas encore été mémorisé. Le point de repérage est réglé sur un fichier MP3, placé dans un dossier différent. 	<ul style="list-style-type: none"> Poser le Point de repérage. (Cf. page 24) Pendant la lecture MP3, le Retour au point de repérage est possible seulement à l'intérieur d'un même dossier.
Une pression sur le bouton OUT/OUT ADJUST ne fait pas commencer la Lecture à boucle.	<ul style="list-style-type: none"> Aucun point de repérage (point initial de boucle) n'est mémorisé. Le bouton OUT/OUT ADJUST a été actionné pendant la lecture d'un fichier MP3 autre que celui où est posé le point de repérage (point initial de boucle). 	<ul style="list-style-type: none"> Posez le Point de repérage. Pendant la lecture de MP3, un bouclage est possible uniquement à l'intérieur de la plage où est posé un point de repérage (point initial de boucle).
La recherche sur MP3 est impossible.	<ul style="list-style-type: none"> Essai de recherche de MP3 (avance rapide/recul rapide) sur un dossier différent. 	<ul style="list-style-type: none"> Avec les PM3, la recherche est possible uniquement à l'intérieur d'un même dossier.
L'image de l'écran TV fluctue ou les émissions FM contiennent du bruit.	<ul style="list-style-type: none"> L'interférence est recueillie du lecteur CD. 	<ul style="list-style-type: none"> Couper l'alimentation (POWER) du lecteur ou l'éloigner du téléviseur ou du syntoniseur.
Le disque ne tourne pas bien que l'appareil soit en service.	<ul style="list-style-type: none"> La rotation du disque s'arrête automatiquement si lors d'une pause aucune action n'est prise pendant plus de 100 minutes. Lorsque la dernière plage du disque est terminée, la rotation du disque s'arrête. 	<ul style="list-style-type: none"> La lecture peut être lancée à partir de la première plage en appuyant sur le bouton PLAY/PAUSE (▶/). Appuyer sur le bouton EJECT (▲) pour faire ressortir le disque.

- L'électricité statique et d'autres effets extérieurs peuvent provoquer une anomalie de fonctionnement. Dans ce cas, couper (OFF) l'interrupteur d'alimentation (**POWER**), puis l'enclencher à nouveau après que le disque s'est complètement arrêté.
- Cet appareil ne peut pas lire des disques CD-R ou CD-RW non finalisés (disques partiels).
- Cet appareil est conçu pour lire des disques de 12 cm et de 8 cm en faisant appel à un adaptateur disponible dans le commerce. Mais des disques de forme excentrique ne peuvent pas être utilisés, car ils risquent de provoquer des dégâts ou une défaillance de l'appareil.
- La valeur BPM mesurée par le CDJ-200 peut être différente de la valeur BPM enregistrée sur un CD ou fournie par notre table de mixage DJ, mais cette différence s'explique par la méthode de mesure des valeurs BPM et il ne s'agit en aucun cas d'une défaillance du lecteur.
- A la lecture de disques CD-R/RW, il se peut que le niveau des performances baisse en raison de la qualité des données enregistrées.

Error message display

When the CDJ-200 CD player is unable to operate properly, an error code is displayed on the display panel. Check the error code displayed against the following table and take the recommended action to correct the error. If an error code other than any of the error codes listed in the table below is displayed or if the same error code is displayed even after corrective action has been taken, contact your nearest Pioneer Service Station or contact the store from which you purchased your player for assistance.

Error Code	Error Type	Description	Possible cause and recommended action
E-72 01	TOC READ ERROR	Player unable to read TOC data.	Disc is cracked. → Recommended action: replace disc.
E-83 01 E-83 02 E-83 03	PLAYER ERROR	Disc is rotating, but rotation cannot be ascertained. Player unable to play back currently inserted disc.	Disc is soiled or dirty. → Recommended action: clean disc. If other discs play normally, the problem is with the disc itself.
E-83 04	MP3 DECODE ERROR	The disc loaded cannot be played properly.	The disc format does not conform to MP3. → Change to disc conforming to MP3 format.
E-83 05	DATA FORMAT ERROR		
E-91 01	MECHANICAL TIME OUT	Mechanical operation has failed to complete within specified time interval.	Dust or some other form of foreign particles have found their way into disc insertion slot. → Recommended action: remove dust or other foreign particles.

Affichage des messages d'erreur

Quand le lecteur CD CDJ-200 ne fonctionne pas correctement, un code d'erreur apparaît sur l'affichage. Comparez ce code avec ceux du tableau ci-dessous et exécutez l'action recommandée pour remédier au problème. Si le code d'erreur de l'affichage n'est pas repris dans le tableau ci-dessous ou s'il réapparaît après l'exécution de l'action destinée à remédier au problème, adressez-vous au service technique Pioneer le plus proche ou au revendeur auprès duquel vous avez acquis votre CDJ-200.

Code d'erreur	Type d'erreur	Description	Cause possible et remède recommandé
E-72 01	TOC READ ERROR	Le lecteur ne peut pas lire les données TOC (Table des matières).	Le disque est fissuré. → Action recommandée : Remplacez le disque.
E-83 01 E-83 02 E-83 03	PLAYER ERROR	Le disque tourne, mais sa rotation ne peut pas être confirmée. Le lecteur ne parvient pas à lire le CD actuellement inséré.	Le disque est sale ou poussiéreux. → Action recommandée : Nettoyez le disque. Si d'autres disques sont lus normalement, le problème se situe dans le disque.
E-83 04	MP3 DECODE ERROR	Le disque chargé ne peut pas être lu correctement.	Le format du disque ne respecte pas le format MP3. → Utilisez un disque, conforme au format MP3.
E-83 05	DATA FORMAT ERROR		
E-91 01	MECHANICAL TIME OUT	L'opération mécanique ne s'est pas terminée avant la fin de l'intervalle spécifié.	Des poussières ou autres particules étrangères ont pénétré à l'intérieur de la fente d'insertion du disque. → Action recommandée : Éliminez les poussières ou autres particules étrangères.

WICHTIG



Das Blitzsymbol in einem Dreieck weist den Benutzer darauf hin, dass eine Berührungsfahrer mit nicht isolierten Teilen im Geräteinneren, die eine gefährliche Spannung führen, besteht. Die Spannung kann so hoch sein, dass sie die Gefahr eines elektrischen Schlages birgt.

CAUTION

RISK OF ELECTRIC SHOCK
DO NOT OPEN

ACHTUNG:
UM SICH NICHT DER GEFAHR EINES ELEKTRISCHEN SCHLAGES AUSZUSETZEN, DÜRFEN SIE NICHT DEN DECKEL (ODER DIE RÜCKSEITE) ENTFERNEN. IM GERÄTEINNEREN BEFINDEN SICH KEINE VOM BENUTZER REPARIERBAREN TEILE. ÜBERLASSEN SIE REPARATUREN DEM QUALIFIZIERTEN KUNDENDIENST.



Ein Ausrufezeichen in einem Dreieck weist den Benutzer auf wichtige Bedienungs- und Wartungsanweisungen in den Dokumenten hin, die dem Gerät beiliegen.

D3-4-2-1-1_Ge

ACHTUNG

Bei diesem Gerät handelt es sich zwar um ein Laserprodukt der Klasse 1, doch enthält es eine Laserdiode einer höheren Klasse als 1. Um einen stets sicheren Betrieb zu gewährleisten, weder irgendwelche Abdeckungen entfernen, noch versuchen, sich zum Geräteinneren Zugang zu verschaffen. Wartungsarbeiten sind grundsätzlich dem Kundendienstpersonal zu überlassen. Das Gehäuse ist mit dem unten abgebildeten Warnaufkleber versehen.
Lage: Geräteunterseite



D3-4-2-1-8_A_Ge

Wir danken Ihnen für den Kauf dieses Pioneer-Produkts.

Lesen Sie sich bitte diese Bedienungsanleitung durch. Dann wissen Sie, wie Sie Ihr Gerät richtig bedienen. Bewahren Sie sie an einem sicheren Platz auf, um auch zukünftig nachschlagen zu können.

In manchen Ländern oder Verkaufsgebieten weichen die Ausführungen von Netzstecker oder Netzsteckdose u.U. von den in den Abbildungen gezeigten ab; die Anschluß- und Bedienungsverfahren des Gerätes sind jedoch gleich.

K015 Ge

WARNUNG

Dieses Gerät ist nicht wasserdicht. Zur Vermeidung der Gefahr von Brand und Stromschlag keine Behälter mit Flüssigkeiten (z.B. Blumenvasen und -töpfe) in die Nähe des Gerätes bringen und dieses vor Tropfwasser, Spritzwasser, Regen und Nässe schützen.

D3-4-2-1-3_A_Ge

WARNUNG

Vor dem erstmaligen Anschluss des Gerätes an das Stromnetz bitte den folgenden Hinweis sorgfältig beachten.

Die Netzspannung ist je nach Land verschieden. Vor der Inbetriebnahme des Gerätes sicherstellen, dass die örtliche Netzspannung mit der auf dem Typenschild an der Rückwand des Gerätes angegebenen Nennspannung (z.B. 230 V oder 120 V) übereinstimmt.

D3-4-2-1-A_Ge

WARNUNG

Keine Quellen offener Flammen (z.B. eine brennende Kerze) auf dieses Gerät stellen.

D3-4-2-1-7a_A_Ge

VORSICHTSHINWEIS ZUR BELÜFTUNG

Bei der Aufstellung dieses Gerätes muss für einen ausreichenden Freiraum gesorgt werden, um eine einwandfreie Wärmeabfuhr zu gewährleisten (mindestens 5 cm hinter dem Gerät und jeweils 5 cm an der Seite des Gerätes).

WARNUNG

Im Gerätegehäuse sind Ventilationsöffnungen und andere Öffnungen vorgesehen, die dazu dienen, eine Überhitzung des Gerätes zu verhindern und einen zuverlässigen Betrieb zu gewährleisten. Um Brandgefahr auszuschließen, dürfen diese Öffnungen auf keinen Fall blockiert oder mit Gegenständen (z.B. Zeitungen, Tischdecken und Gardinen) abgedeckt werden, und das Gerät darf beim Betrieb nicht auf einem dicken Teppich oder Bett aufgestellt sein.

D3-4-2-1-7b_A_Ge

IMPORTANTE



Il simbolo del lampo con terminale a forma di freccia situato all'interno di un triangolo equilatero serve ad avvisare l'utilizzatore della presenza di una "tensione pericolosa" non isolata nella struttura del prodotto che potrebbe essere di un'intensità tale da provocare scosse elettriche all'utilizzatore.

CAUTION

RISK OF ELECTRIC SHOCK
DO NOT OPEN

ATTENZIONE:
PER EVITARE IL RISCHIO DI SCOSSE ELETTRICHE, NON RIMUOVERE IL COPERCHIO (O IL RETRO). NON CI SONO PARTI INTERNE LA CUI MANUTENZIONE POSSA ESSERE EFFETTUATA DALL'UTENTE. IN CASO DI NECESSITÀ, RIVOLGERSI ESCLUSIVAMENTE A PERSONALE DI SERVIZIO QUALIFICATO.



Il punto esclamativo in un triangolo equilatero serve ad avvisare l'utilizzatore della presenza di importanti istruzioni di funzionamento e manutenzione riportate nel libretto allegato al prodotto.

D3-4-2-1-1_It

ATTENZIONE

Questo apparecchio non è impermeabile. Per prevenire pericoli di incendi o folgorazioni, non posizionare nelle vicinanze di questo apparecchio contenitori pieni di liquidi (quali vasi da fiori, o simili), e non esporre l'apparecchio a sgoccioli, schizzi, pioggia o umidità.

D3-4-2-1-3_A_It

ATTENZIONE

Prima di collegare per la prima volta l'apparecchio alla sorgente di alimentazione leggere attentamente la sezione che segue.

La tensione della sorgente di elettricità differisce da Paese a Paese e da regione a regione. Verificare che la tensione di rete della zona in cui si intende utilizzare l'apparecchio sia quella corretta, come indicato sul pannello posteriore dell'apparecchio stesso (ad es.: 230 V o 120 V).

D3-4-2-1-4_A_It

ATTENZIONE

Per evitare il pericolo di incendi, non posizionare sull'apparecchio dispositivi con fiamme vive (ad esempio una candela accesa, o simili).

D3-4-2-1-7a_A_It

AVVERTENZA PER LA VENTILAZIONE

Installare l'apparecchio avendo cura di lasciare un certo spazio all'interno dello stesso per consentire una adeguata circolazione dell'aria e migliorare la dispersione del calore (almeno 5 cm sul retro, e 5 cm su ciascuno dei lati).

ATTENZIONE

L'apparecchio è dotato di un certo numero di fessure e di aperture per la ventilazione, allo scopo di garantirne un funzionamento affidabile, e per proteggerlo dal surriscaldamento. Per prevenire possibili pericoli di incendi le aperture non devono mai venire bloccate o coperte con oggetti vari (quali giornali, tovaglie, tende o tendaggi, ecc.), e l'apparecchio non deve essere utilizzato appoggiandolo su tappeti spessi o sul letto.

D3-4-2-1-7b_A_It

AVVERTENZA

Questo apparecchio è un prodotto al laser di Classe 1, ma contiene un diodo al laser di classe superiore alla Classe 1. Per ovvi motivi di sicurezza, non togliere alcuno dei coperchi dell'apparecchio e non tentare di accedere ai dispositivi interni allo stesso. Ogni e qualsiasi intervento o riparazione devono essere effettuate solamente da personale qualificato. Sull'apparecchio si trova applicata la seguente etichetta di avvertimento:
Posizione: sul fondo del lettore



D3-4-2-1-8_A_It

Grazie per aver acquistato questo prodotto Pioneer.

Leggere attentamente questo manuale di istruzioni per familiarizzarsi con l'uso dell'apparecchio. Conservare poi il manuale per ogni eventuale futuro riferimento.

I modelli disponibili in alcuni paesi o regioni possono avere la forma della spina del cavo d'alimentazione e della presa ausiliaria di corrente diversa da quella mostrata nelle illustrazioni, ma il loro modo di collegamento e funzionamento è lo stesso.

K015 It

Betriebsumgebung

Betriebstemperatur und Betriebsluftfeuchtigkeit:

5 °C bis 35 °C, 85 % rel. Feuchte max.

(Ventilationsschlitze nicht blockiert)

Eine Aufstellung dieses Gerät an einem unzureichend belüfteten, sehr feuchten oder heißen Ort ist zu vermeiden, und das Gerät darf weder direkter Sonneneinstrahlung noch starken Kunstlichtquellen ausgesetzt werden.

D3-4-2-1-7c_A_Ge

Dieses Produkt entspricht den Niederspannungsrichtlinien (73/23/EEC, geändert durch 93/68/EEC), den EMV-Richtlinien (89/336/EEC, geändert durch 92/31/EEC und 93/68/EEC). D3-4-2-1-9a_Ge

Falls der Netzstecker des Netzkabels dieses Gerätes nicht in die Zusatzsteckdose einer anderen Komponente passt, muss er gegen einen Netzstecker der geeigneten Ausführung ausgetauscht werden. Ein derartiger Austausch des Netzsteckers muss vom Kundendienstpersonal vorgenommen werden. Wenn der vom Netzkabel abgeschnittene ursprüngliche Netzstecker in eine Netzsteckdose eingesteckt wird, besteht akute Stromschlaggefahr! Daher ist unbedingt dafür zu sorgen, dass der abgeschnittene Netzstecker sofort vorschriftsmäßig entsorgt wird.

Vor einem längeren Nichtgebrauch des Gerätes, beispielsweise während des Urlaubs, sollte der Netzstecker aus der Netzsteckdose gezogen werden, um das Gerät vollständig vom Netz zu trennen.

D3-4-2-2-1a_A_Ge

ACHTUNG

Der POWER-Schalter dieses Gerätes trennt das Gerät nicht vollständig vom Stromnetz. Um das Gerät vollständig vom Netz zu trennen, muss der Netzstecker aus der Netzsteckdose gezogen werden. Daher sollte das Gerät so aufgestellt werden, dass stets ein unbehinderter Zugang zur Netzsteckdose gewährleistet ist, damit der Netzstecker in einer Notsituation sofort abgezogen werden kann. Um Brandgefahr auszuschließen, sollte der Netzstecker vor einem längeren Nichtgebrauch des Gerätes, beispielsweise während des Urlaubs, grundsätzlich von der Netzsteckdose getrennt werden.

D3-4-2-2-2a_A_Ge

Beim Gebrauch dieses Gerätes unbedingt die Anweisungen bezüglich der Nennspannung usw. auf dem Aufkleber befolgen, der sich an der Unterseite des Gerätes befindet.

D3-4-2-2-4_Ge

VORSICHT MIT DEM NETZKABEL

Fassen Sie das Netzkabel immer am Stecker. Ziehen Sie nicht am Kabel selbst, und fassen Sie das Netzkabel niemals mit nassen Händen an, da dies einen Kurzschluss oder elektrischen Schlag verursachen kann. Stellen Sie nicht das Gerät, Möbelstücke o.ä. auf das Netzkabel; sehen Sie auch zu, dass es nicht eingeklemmt wird. Machen Sie niemals einen Knoten in das Netzkabel, und binden Sie es nicht mit anderen Kabeln. Das Netzkabel sollte so gelegt werden, dass niemand darauf tritt. Ein beschädigtes Netzkabel kann einen Brand oder elektrischen Schlag verursachen. Prüfen Sie das Netzkabel von Zeit zu Zeit. Sollte es beschädigt sein, wenden Sie sich an Ihre nächste autorisierte PIONEER-Kundendienststelle oder Ihren Händler, um es zu ersetzen.

S002_Ge

Condizioni ambientali di funzionamento

Gamma ideale della temperatura ed umidità

dell'ambiente di funzionamento:

da +5 a +35 °C, umidità relativa inferiore all'85%

(fessure di ventilazione non bloccate)

Non installare l'apparecchio in luoghi poco ventilati, o in luoghi esposti ad alte umidità o alla diretta luce del sole (o a sorgenti di luce artificiale molto forti).

D3-4-2-1-7c_A_It

Questo prodotto è conforme alla direttiva sul basso voltaggio (73/23/CEE emendata 93/68/CEE), direttive EMC 89/338/CEE, emendata 92/31/CEE e 93/68/CEE.

D3-4-2-1-9a_It

Se la spina del cavo di alimentazione di questo apparecchio non si adatta alla presa di corrente alternata di rete nella quale si intende inserire la spina stessa, questa deve essere sostituita con una adatta allo scopo. La sostituzione della spina del cavo di alimentazione deve essere effettuata solamente da personale di servizio qualificato. Dopo la sostituzione, la vecchia spina, tagliata dal cavo di alimentazione, deve essere adeguatamente eliminata per evitare possibili scosse o folgorazioni dovute all'accidentale inserimento della spina stessa in una presa di corrente sotto tensione.

Se si pensa di non utilizzare l'apparecchio per un relativamente lungo periodo di tempo (ad esempio, durante una vacanza), staccare la spina del cavo di alimentazione dalla presa di corrente alternata di rete.

D3-4-2-2-1a_A_It

AVVERTENZA

L'interruttore principale (POWER) dell'apparecchio non stacca completamente il flusso di corrente elettrica dalla presa di corrente alternata di rete. Dal momento che il cavo di alimentazione costituisce l'unico dispositivo di distacco dell'apparecchio dalla sorgente di alimentazione, il cavo stesso deve essere staccato dalla presa di corrente alternata di rete per sospendere completamente qualsiasi flusso di corrente. Verificare quindi che l'apparecchio sia stato installato in modo da poter procedere con facilità al distacco del cavo di alimentazione dalla presa di corrente, in caso di necessità. Per prevenire pericoli di incendi, inoltre, il cavo di alimentazione deve essere staccato dalla presa di corrente alternata di rete se si pensa di non utilizzare l'apparecchio per periodi di tempo relativamente lunghi (ad esempio, durante una vacanza).

D3-4-2-2-2a_A_It

Per il corretto uso di questo apparecchio attenersi alle istruzioni indicate sulla parte inferiore dell'apparecchio stesso, e concernenti la tensione nominale ed altre caratteristiche tecniche.

D3-4-2-2-4_It

AVVERTIMENTO RIGUARDANTE IL FILO DI ALIMENTAZIONE

Prendete sempre il filo di alimentazione per la spina. Non tiratelo mai agendo per il filo stesso e non toccate mai il filo con le mani bagnate, perché questo potrebbe causare cortocircuiti o scosse elettriche. Non collocate l'unità, oppure dei mobili sopra il filo di alimentazione e controllate che lo stesso non sia premuto. Non annodate mai il filo di alimentazione né collegatelo con altri fili. I fili di alimentazione devono essere collocati in tal modo che non saranno calpestatati. Un filo di alimentazione danneggiato potrebbe causare incendi o scosse elettriche. Controllate il filo di alimentazione regolarmente. Quando localizzate un eventuale danno, rivolgetevi al più vicino centro assistenza autorizzato della PIONEER oppure al vostro rivenditore per la sostituzione del filo di alimentazione.

S002_It

MERKMALE

Beim CDJ-200 handelt es sich um einen CD-Spieler, der speziell für den professionellen Einsatz in Diskotheken konzipiert ist und über alle von Diskjockeys benötigten Funktionen und Einrichtungen verfügt. Die hohe Leistung, Klangqualität und Funktionalität dieses Gerätes machen es jedem Plattenspieler weit überlegen.

DIGITAL JOG BREAK-FUNKTION

Digital Jog Break-Funktion für bequeme Erzielung von originellen Klangeffekten

Drei Tasten sind mit individuellen Remix-Unterstützungsfunktionen ([JET], [ZIP] and [WAH]) belegt. Durch Wahl einer Funktionen und Betätigung der Jogscheibe im Rhythmus der Musik lassen sich neuartige Remix-Effekte auf bequeme Weise kreieren.

JOGSCHLEIBE

Der große Durchmesser (100 mm) der Jogscheibe ermöglicht eine Korrektur ungleichförmiger Beats mit der bequemen Handhabung eines herkömmlichen Plattentellers

■ TONHÖHENBEUGUNG

Diese Funktion ermöglicht eine Feinjustierung der Wiedergabegeschwindigkeit entsprechend der Richtung und Geschwindigkeit der Jogscheiben-Drehung, um die Tonhöhe wunschgemäß zu verändern.

■ FELD-SUCHFUNKTION

Durch Drehen der Jogscheibe im Pausenzustand lässt sich der Cue-Punkt eines Titels in Feldschritten (1 Feld = 1/75 Sekunde) präzise aufsuchen.

■ HOCHGESCHWINDIGKEITS-SUCHLAUF/TITELSPRUNG

Wenn die Jogscheibe gedreht wird, während eine der Suchlauf- oder Titelsprungtasten gedrückt gehalten wird, erfolgt der Suchlauf bzw. Titelsprung mit höherer als der normalen Geschwindigkeit.

WIEDERGABEGESCHWINDIGKEITS-REGLER

Hochpräziser Gleitbahnregler mit 100-mm-Regelweg für bequeme Beeinflussung der Wiedergabegeschwindigkeit

In Verbindung mit der digitalen Anzeige der Wiedergabegeschwindigkeit in Schritten von 0,02 % (innerhalb eines Regelbereichs von ± 6 %) ermöglicht dieser Gleitbahnregler eine einfache, genaue Regelung der Wiedergabegeschwindigkeit.

■ WIEDERGABEGESCHWINDIGKEITS-REGELBEREICHE

Um die Justierung der Wiedergabegeschwindigkeit zu erleichtern, stehen drei verschiedene Regelbereiche zur Verfügung: ± 6 %, ± 10 % und ± 16 %.

■ MASTER-TEMPO-FUNKTION

Diese Funktion gestattet eine Änderung der Wiedergabegeschwindigkeit ohne gleichzeitige Beeinflussung der Tonhöhe.

CUE-FUNKTIONEN

■ BACK-RÜCKLAUF

Diese Funktion ermöglicht es, durch einfaches Drücken der CUE-Taste während der Wiedergabe eines Titels an den gespeicherten Cue-Punkt zurückzukehren, um die Wiedergabe dort erneut zu beginnen.

■ CUE-AUTOMATIK

Diese Funktion dient dazu, die signalfreie Stelle am Anfang eines Titels automatisch zu überspringen und das Gerät an der genauen Position, an der der Ton einsetzt, auf Cue-Bereitschaft zu schalten, wonach die Wiedergabe durch Drücken der PLAY/PAUSE-Taste (▶/||) unmittelbar gestartet werden kann.

■ CUE-PUNKT-ABTASTUNG

Diese Funktion gestattet es, die Wiedergabe auf einfachen Tastendruck am gespeicherten Cue-Punkt zu starten, um den Ton am Cue-Punkt zu kontrollieren oder einen kurzen Abschnitt ab dem Cue-Punkt als Sample zu verwenden.

NAHTLOSE ECHTZEIT-SCHLEIFE

Diese Funktion vereinfacht die Festlegung und das Löschen einer Schleife. Eine Schleife kann unmittelbar während der Wiedergabe eines Titels festgelegt werden. Durch Festlegen einer Schleife kurz vor dem Ende eines Titels kann dieser ohne Unterbrechung der Wiedergabe komplett als Schleife abgespielt werden. Außerdem ist ein Korrekturmodus vorgesehen, der eine sofortige Verschiebung des Schleifen-Endpunkts auf einfachen Tastendruck ermöglicht und den Gebrauch der Schleifenfunktion dadurch beträchtlich vereinfacht.

RELOOP-FUNKTION

Diese Funktion gestattet es, jederzeit auf die festgelegte Schleife zurückzukehren. Wenn die RELOOP/EXIT-Taste nach Aufheben der Schleifenwiedergabe gedrückt wird, erfolgt eine sofortige Rückkehr an den Schleifen-Anfangspunkt. Da die Schleifenfunktion im Rhythmus eines Titels ein- und ausgeschaltet werden kann, lassen sich neuartige Klangeffekte bequem erzeugen.

GRAFISCHE ANZEIGE DER WIEDERGABEADRESSE

Eine Balkenanzeige liefert grafische Informationen über den Fortschritt der Wiedergabe des laufenden Titels. Dies ermöglicht eine bequeme visuelle Kontrolle der aktuellen Wiedergabeposition anhand der Balkenlänge, genau wie wenn man bei einem Plattenspieler die Position der Abtastnadel in der Rille überprüft. Ein blinkender Balken macht darauf aufmerksam, dass sich der Titel seinem Ende nähert.

SCHLITZ-LADEMECHANISMUS

Die Disc wird direkt in den Ladeschlitz eingeschoben, ohne dass ein Disc-Fach ausgefahren oder eine Klappe geöffnet werden muss, so dass Discs schnell gewechselt werden können.

WIEDERGABESTART ÜBER FADERHEBEL

Nach Anschluss dieses Gerätes an das DJ-Mischpult DJM-500, DJM-600, DJM-300, DJM-3000, DJM-909 oder DJM-707 können die Funktionen Wiedergabe-Sofortstart und Cue-Rücklauf durch Betätigen des Faderhebels am Mischpult aktiviert werden.

RELAISWIEDERGABE

Wenn zwei CD-Spieler CDJ-200 miteinander verbunden werden, ist eine automatische Relaiswiedergabe zwischen den beiden Geräten möglich.

Nach Erreichen des Endes des laufenden Titels an einem CD-Spieler wird der Bereitschaftszustand am anderen CD-Spieler automatisch aufgehoben, und die Wiedergabe beginnt unmittelbar.

ÖLBEDÄMFT E AUFHÄNGUNG

Hohe Widerstandsfähigkeit gegenüber Erschütterungen

Die Konstruktion dieses Gerät mit einer ölbedämpften Aufhängung reduziert Verzerrungen und Tonaussetzer, die durch Erschütterungen bei der Bedienung oder vom Boden aufgefangene mechanische Schwingungen verursacht werden können.

KOMPATIBILITÄT MIT MEHREREN DISC-FORMATEN

Dieses Gerät ist zur Wiedergabe von CD-R- und CD-RW-Discs im Stande. (Aufgrund der besonderen Eigenschaften derartiger Discs und der zur Aufzeichnung verwendeten Recorder sowie bei Verwendung einer verschmutzten oder beschädigten Disc kann es jedoch vorkommen, dass keine Wiedergabe möglich ist.)

CD-TEXT

Dieses Gerät kann die auf CD-Text-Discs aufgezeichneten Informationen anzeigen.

CARATTERISTICHE

Progettato per l'uso professionale da parte di DJ, il lettore CDJ-200 possiede tutte le funzioni e le caratteristiche necessarie per una discoteca, offrendo nel contempo prestazioni, qualità del suono e funzionalità superiori a quelle di un lettore analogico.

DIGITAL JOG BREAK

Quest'unità possiede la caratteristica Digital Jog Break che offre vari effetti sonori originali.

Le funzioni di assistenza del rimissaggio [JET], [ZIP] e [WAH] sono controllate da tre pulsanti diversi. Scegliendo una funzione ed usando la manopola di comando a tempo con la musica, è possibile creare un nuovo mondo di eccellenti missaggi.

MANOPOLA DI COMANDO

Una grande manopola da 100 mm permette correzioni di ritmi irregolari producendo il feeling di un giradischi analogico.

■ DEVIAZIONE DELL'ALTEZZA SONORA

Questa funzione consente di modificare il tempo della musica in relazione alla direzione di rotazione della manopola ed alla velocità del movimento.

■ RICERCA DI FOTOGRAMMI

Sposta la posizione di pausa di un frame (1/75 di secondo) alla volta quando la manopola di comando viene ruotata in modalità di pausa.

■ RICERCA SUPERVELOCE

Girando la manopola di comando mentre si tiene premuto il pulsante di ricerca manuale o quello di ricerca di brani, la ricerca su di un disco può venire eseguita più velocemente che nel caso della ricerca normale o di brani.

CONTROLLO DEL TEMPO

Un cursore scorrevole di alta precisione da 100 mm che permette la regolazione a piacere del tempo di riproduzione.

Con un display digitale tarato in unità da 0,02 % (con tolleranze da ± 6 %), la regolazione del tempo può venire fatta più facilmente ed accuratamente.

■ GAMMA DI CONTROLLO DEL TEMPO

La gamma di variabilità massima può venire regolata su tre valori, ± 6 %, ± 10 %, ± 16 %, per rendere il lavoro più facile.

■ TEMPO PRINCIPALE

Mantiene inalterata l'altezza del suono anche se viene cambiato il tempo della musica.

AVVIO

■ AVVIO DA UN PUNTO PRECEDENTE

Una volta che un punto di attacco è stato memorizzato, premendo il pulsante CUE mentre si riproduce un brano si torna indietro e si riprende la riproduzione dal punto di attacco memorizzato.

■ AVVIO AUTOMATICO

Questa funzione salta la porzione non registrata all'inizio di un brano ed automaticamente si porta in modalità di pausa all'inizio del brano, permettendo alla riproduzione di iniziare istantaneamente quando il pulsante PLAY/PAUSE (▶/||) viene premuto.

■ CAMPIONAMENTO DEL PUNTO DI ATTACCO

La riproduzione può venire iniziata col tocco di un pulsante da un punto di attacco memorizzato, una funzione conveniente per confermare punti di attacco e per controllare il contenuto di un disco.

CICLO CONTINUO IN TEMPO REALE

Questa funzione semplifica l'impostazione e la cancellazione di cicli. Un ciclo può venire impostato nell'istante in cui un brano viene riprodotto. Impostando un ciclo subito prima della fine di un brano, questo può venire fatto ripetere all'infinito. Inoltre, la modalità ADJUST è stata aggiunta per permettere la regolazione con un solo pulsante del punto di fine del ciclo, facilitando l'uso di cicli.

RIPETIZIONE DI UN CICLO

Permette di tornare in qualsiasi momento ad una posizione di ciclo impostata. Per tornare alla posizione di inizio del ciclo, premere il pulsante RELOOP/EXIT dopo avere cancellata la riproduzione di un ciclo. Attivando e disattivando un ciclo in combinazione col ritmo di un brano, si possono creare effetti sonori nuovi.

INDIRIZZO DI RIPRODUZIONE

Il grafico a barre fornisce un'indicazione visuale del progresso della riproduzione, come se si guardasse la posizione della testina su di un disco analogico. La posizione attuale viene indicata dalla lunghezza del grafico, che lampeggia ad indicare la fine del brano.

FESSURA DI INSERIMENTO

Il disco può venire inserito senza dover aprire piatti o sportelli, rendendo possibile la scelta rapida di brani.

APERTURA IN DISSOLVENZA

Collegando quest'unità ad un DJ mixer DJM-500, DJM-600, DJM-300, DJM-3000, DJM-909 o DJM-707, le funzioni di avvio rapido e ritorno al punto di inizio del brano possono venire eseguite usando la funzione di dissolvenza del mixer.

RIPRODUZIONE ALTERNATA

Due CDJ-200 possono venire collegati ed eseguire in tandem la riproduzione alternata automatica.

Quando la riproduzione da parte di un lettore termina, l'altro esce dalla modalità di pausa ed inizia a riprodurre.

STRUTTURA A GALLEGGIAMENTO SU OLIO

La struttura a GALLEGGIAMENTO SU OLIO di questo apparecchio contribuisce alla sua resistenza a scosse ed urti. Quest'unità ha un design a GALLEGGIAMENTO SU OLIO che rende più difficili le distorsioni ed i salti della riproduzione causate da urti o vibrazioni del pavimento.

LETTURA MULTIPLA

Supporta la riproduzione di CD-R e CD-RW. Alcuni dischi possono non venire riprodotti normalmente, tuttavia, a causa di caratteristiche speciali loro o dei masterizzatori o di sporco o danni sulla loro superficie.

CD TEXT

Visualizza testi da CD, se questi supportano la funzione CD-TEXT.

ABSPIELEN VON MP3-DATEIEN

MP3-Dateien müssen die folgenden Voraussetzungen erfüllen, um mit diesem Gerät abgespielt werden zu können.

MP3-Format	MPEG-1	Dieses Gerät unterstützt das Format Audio Layer-3 mit Abtastfrequenzen von 32 kHz, 44,1 kHz und 48 kHz sowie Bitraten zwischen 32 kBit/s und 320 kBit/s.
	MPEG-2	Dieses Gerät unterstützt das Format Audio Layer-3 mit Abtastfrequenzen von 16 kHz, 22,05 kHz und 24 kHz sowie Bitraten zwischen 16 kBit/s und 160 kBit/s.
		Variable Bitraten (VBR) werden nicht unterstützt.
	ID3 Tag	Nur der Datei-, Interpreten- und Albumname werden angezeigt. Der ID3 Tag-Name wird nicht angezeigt.
Disc-Format	Dateierweiterung	.mp3, .MP3, .mP3, .Mp3
	Anzahl der Ordnerstufen	8 Ebenen max. Wenn die Ordnerstruktur 8 Ebenen überschreitet, können die in diesen Ordnern enthaltenen Dateien nicht abgespielt werden.
	Maximale Anzahl der Ordner	99 (99 Ordner + 1 Grundverzeichnis)
	Maximale Anzahl der Dateien	999 (pro Ordner)
	Multi-Session	Dieses Gerät bietet keine Unterstützung des Multi-Session-Aufzeichnungsverfahrens. Wenn eine Disc unter Verwendung des Multi-Session-Verfahrens bespielt wurde, wird nur der Inhalt der ersten Aufnahmesitzung wiedergegeben.
	CD-R-Aufzeichnungsverfahren	Aufzeichnung unter Verwendung des CD-ROM-Dateisystems gemäß der Norm ISO 9660 CD-ROM. Nur die Verfahren Disc At Once und Track At Once werden von diesem Gerät unterstützt. Der CDJ-200 kann keine im Paketschreibverfahren aufgezeichneten Discs abspielen.

* Bei dem im Text-Anzeigemodus angezeigten Titelnamen handelt es sich um den Dateinamen.

* Der CDJ-200 ist nicht mit einer Datei-Sortierfunktion ausgestattet; Titel werden daher grundsätzlich in der Reihenfolge ihrer Aufzeichnung abgespielt.

TECHNISCHE DATEN

1. Allgemeine Daten

System	Compact-Disc-Digital-Audio-System
Stromversorgung	220-240 V Wechselspannung, 50/60 Hz
Leistungsaufnahme	16 W
Betriebstemperatur	5 °C bis 35 °C
Betriebsfeuchtigkeit	5 % bis 85 % (keine Kondensatbildung)
Masse	3,2 kg
Außenabmessungen	216 (B) × 292 (T) × 99,5 (H) mm

2. Audioteil

Frequenzgang	4 Hz bis 20 kHz
Störspannungsabstand	über 110 dB (JEITA)
Klirrfaktor	0,006 % (JEITA)

3. Zubehör

● Bedienungsanleitung	1
● Netzkabel	1
● Audiokabel	1
● Steuerkabel	1
● Notauswurfstift (in einer Nut an der Bodenplatte des Gerätes untergebracht)	1

HINWEIS:

Technische Änderungen zum Zweck der Produktverbesserung ohne Vorankündigung vorbehalten.

INHALTSVERZEICHNIS

VOR DER INBETRIEBNAHME

MERKMALE	34
ABSPIELEN VON MP3-DATEIEN	36
TECHNISCHE DATEN	36
VORSICHTSHINWEISE ZUM BETRIEB	38
ANSCHLÜSSE	40
BEDIENELEMENTE	42

BEDIENUNGSVERFAHREN

LADEN/ENTFERNEN VON DISCS	46
BEDIENUNGSVERFAHREN	48
Cue-Automatik	48
Starten der Wiedergabe	48
Fortsetzungsfunktion	49
Beenden der Wiedergabe	49
Pausieren der Wiedergabe	49
Funktionen der Jogscheibe	49
Suchlauf vorwärts/rückwärts	50
Aufsuchen eines bestimmten Titels	50
Ordnerrprung	51
Ändern der Wiedergabegeschwindigkeit	52
Master-Tempo-Funktion	52
Digital Jog Break-Funktion	52
Cue-Punkt-Einstellungen	54
Kombinieren der Titel von zwei CD-Spielern ...	55
Schleifenwiedergabe	56
Wiedergabestart über Kanal-Faderhebel	58
Relaiswiedergabe	58

SONSTIGES

FEHLERSUCHE	59
-------------------	----

RIPRODUZIONE DI FILE MP3

I file MP3 devono possedere le caratteristiche di formato che seguono.

Formato MP3	MPEG-1	Supporto delle funzioni di campionamento Audio Layer-3 da 32 kHz, 44,1 kHz e 48 kHz, e bitrate da 32 Kbps ~ 320 Kbps.
	MPEG-2	Supporto delle funzioni di campionamento Audio Layer-3 da 16 kHz, 22,05 kHz e 24 kHz, e bitrate da 16 Kbps ~ 160 Kbps.
		I file Variable BitRate (VBR) non sono supportati.
	Tag ID3	Visualizza solo il nome del file, l'artista ed il nome dell'album. Il titolo del tag ID3 non viene visualizzato.
Formato del disco	Estensione del file	.mp3, .MP3, .mP3, .Mp3
	Livelli di cartelle	Massimo di 8 cartelle I file che si trovano in cartelle oltre l'ottavo livello non possono venire riprodotti.
	Numero massimo di cartelle	99 (99 cartelle + 1 di base)
	Numero massimo di file	999 (per cartella)
	Multiseduta	Non supporta la caratteristica di multiseduta. Quando viene usato un disco multiseduta, viene riprodotta solo la prima.
	Metodo di registrazione CD-R	La registrazione deve utilizzare il file system per CD-ROM ISO9660. Supporta solo le caratteristiche Disc At Once o Track At Once. Il CDJ-200 non supporta i dischi registrati col metodo Packet Write.

* Il titolo del brano visualizzato in modalità testi è il nome del file.

* Il CDJ-200 non possiede una funzione di riordino dei file; i brani vengono quindi riprodotti nell'ordine di registrazione.

DATI TECNICI

1. Generalità

Sistema	Sistema audio digitale a compact disc
Alimentazione	C.a. 220-240 V, 50/60 Hz
Consumo	16 W
Gamma delle temperature utili per il funzionamento	da +5° a +35°C
Gamma dell'umidità utile per il funzionamento	dal 5 % all'85 % (non deve formarsi condensa)
Peso	3,2 kg
Dimensioni	216 (L) × 292 (A) × 99,5 (P) mm

2. Sezione audio

Risposta in frequenza	Da 4 a 20 kHz
Rapporto segnale/rumore	Oltre 110 dB (JEITA)
Distorsione	0,006 % (JEITA)

3. Accessori

● Istruzioni per l'uso	1
● Cavo di alimentazione	1
● Cavo audio	1
● Cavo di comando	1
● Stilo per espulsione forzata (contenuto in una scanalatura ubicata sul lato inferiore dell'apparecchio)	1

NOTA:

I dati tecnici ed il disegno sono soggetti a variazioni senza preavviso.

INDICE

PRIMA DELL'USO

CARATTERISTICHE	35
RIPRODUZIONE DI FILE MP3	37
DATI TECNICI	37
AVVERTENZE PER L'USO	39
COLLEGAMENTI	40
COMANDI E DISPLAY	42

OPERAZIONI

INSERIMENTO ED ESTRAZIONE DEL DISCO	47
OPERAZIONI	48
Funzione di avvio automatico	48
Inizio della riproduzione	48
Funzione di ripresa	49
Per fermare la riproduzione	49
Per far fermare temporaneamente la riproduzione	49
Funzioni della manopola di comando	49
Avanzamento veloce/retrocezione veloce	50
Ripasso dei brani	50
Ricerca di cartelle	51
Cambio della velocità di riproduzione	52
Utilizzazione del tempo principale	52
Digital Jog Break	52
Predisposizione di punti di attacco	54
Missaggio di brani differenti	55
Riproduzione a ciclo	56
Riproduzione con avvio a dissolvenza	58
Riproduzione alternata con due lettori	58

VARIE

DIAGNOSTICA	60
-------------------	----

VORSICHTSHINWEISE ZUM BETRIEB

Aufstellungsort

Den CD-Spieler an einem gut belüfteten Ort aufstellen, wo er weder hoher Temperatur noch Feuchtigkeit ausgesetzt ist.

Den CD-Spieler nicht in direkter Sonneneinstrahlung oder in der Nähe von wärmeerzeugenden Elektrogeräten oder Heizkörpern aufstellen. Gehäuse und Bauteile im Geräteinneren können durch übermäßige Wärmeeinwirkung beschädigt werden. Die Aufstellung des CD-Spielers an einem feuchten oder staubigen Ort kann Störungen zur Folge haben und ist möglicherweise gefährlich. Eine Aufstellung in der Nähe von Kochherden und an anderen Orten vermeiden, wo das Gerät ölhaltigem Rauch, Dampf oder Hitze ausgesetzt wäre.

Vorsichtshinweise zur Aufstellung

- Die Aufstellung und Verwendung des CD-Spielers für längere Zeit in der Nähe von wärmeerzeugenden Komponenten, wie z.B. Verstärkern oder Punktlichtern, führt zu einer Reduzierung der Geräteleistung. Den Player nicht auf Wärmequellen wie z.B. den Verstärker stellen.
- Dieses Gerät so weit wie möglich von einem Tuner oder Fernsehgerät aufstellen. Wenn ein CD-Spieler in zu großer Nähe an derartigen Geräten betrieben wird, kann der Rundfunk- und Fernsehempfang durch Rauschen beeinträchtigt werden.
- Derartige Störungen machen sich besonders stark bemerkbar, wenn eine Zimmerantenne verwendet wird. In einem solchen Fall empfiehlt es sich, eine Außenantenne anzuschließen oder den Netzschalter des CD-Spielers auszuschalten.
- Wenn das Gerät in einem Bereich mit starken Geräuschquellen verwendet wird, zum Beispiel in der Nähe eines Lautsprechers, kann ein Überspringen von Klängen auftreten. In diesem Falle installieren Sie das Gerät in größerer Entfernung vom Lautsprecher, oder reduzieren Sie die Wiedergabe-Lautstärke.
- Stellen Sie dieses Gerät auf einer ebenen, soliden und horizontalen Unterlage auf.
- Vergewissern Sie sich, dass weder der CD-Spieler noch die Audio- und Stromversorgungskabel an vibrierenden Gegenständen anliegen. Auf das Gehäuse einwirkende Vibrationen können jedoch Tonaussetzer der Disc verursachen. Besondere Vorsicht ist geboten, wenn das Gerät betrieben wird, während es in einen Tragekoffer usw. eingesetzt ist.

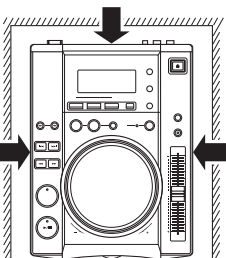

- Für einen zur Wärmeabfuhr ausreichenden Freiraum sorgen.

Darauf achten, dass der CD-Spieler keine vibrierenden Gegenstände berührt!

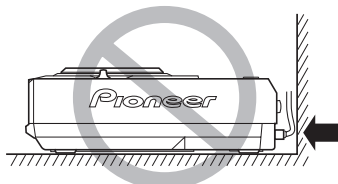

Reinigung des CD-Spielers

Zum Reinigen des CD-Spielers ein weiches, trockenes Tuch verwenden. Bei hartnäckiger Verschmutzung ein weiches Tuch in eine Lösung aus einem Teil eines milden Reinigungsmittels und 5 oder 6 Teilen Wasser tauchen und dann gut auswringen. Anschließend mit einem trockenen Tuch nachwischen. Keine flüchtigen Lösungsmittel wie Benzin oder Farbverdünner verwenden, weil das Gerät dadurch Schaden nehmen kann.

CD-Linsenreiniger

Die Abtasterlinse wird bei normalem Gebrauch des CD-Spielers nicht verschmutzt. Kommt es aber trotzdem zu einer Verschmutzung, die eine Funktionsstörung des Gerätes verursacht, bitte Kontakt mit einer PIONEER-Kundendienststelle aufnehmen. Im Fachhandel sind Linsenreiniger für CD-Spieler erhältlich; bei ihrem Gebrauch ist jedoch Sorgfalt geboten, da die Linse dabei beschädigt werden kann.

Mit Kopierschutz versehene CDs

Dieses Gerät auf das Abspielen von Discs ausgelegt, die den für CDs geltenden Normen entsprechen; bei Verwendung von nicht normgerechten CDs ist kein einwandfreier Betrieb des Gerätes gewährleistet, und seine Leistung kann ebenfalls beeinträchtigt werden.

Aufbewahrung von Compact Discs

- Compact Discs werden aus den gleichen Arten von Kunststoff gefertigt, aus denen herkömmliche Schallplatten bestehen. Um zu verhindern, daß sich die Discs verziehen, sollten sie stets senkrecht stehend in ihren Behältern aufbewahrt werden, wobei sehr heiße, feuchte und kalte Orte zu vermeiden sind. Discs nicht auf den Sitzen eines Autos zurücklassen, da sich diese in direkter Sonneneinstrahlung sehr stark erwärmen können.
- Stets die Vorsichtshinweise in der Begleitliteratur von Compact Discs lesen und befolgen.

Kondensation

Wenn der CD-Spieler aus einer kalten Umgebung in ein warmes Zimmer gebracht wird oder die Raumtemperatur schnell ansteigt, kann sich Kondenswasser im Inneren des Gerätes bilden, wodurch die Leistung beeinträchtigt wird. In einem solchen Fall empfiehlt es sich, vor der Inbetriebnahme des Gerätes ca. eine Stunde zu warten, bis es sich der Raumtemperatur angeglichen hat, bzw. die Raumtemperatur langsam zu erhöhen.

Reinigung und Umgang mit CDs

- Die auf einer Disc aufgezeichneten Signale werden durch das Vorhandensein von Fingerabdrücken oder Schmutzflecken auf der Abspielfläche nicht direkt beeinträchtigt. Je nach dem Ausmaß der Verschmutzung kann jedoch die Helligkeit des von der Abspielfläche reflektierten Lichts reduziert werden, wodurch eine Beeinträchtigung der Klangqualität verursacht wird. Discs stets sauber halten, indem sie ab und zu mit einem weichen Tuch abgerieben werden, das von der Mitte der Disc aus zum Rand hin geführt wird.



- Bei starker Verschmutzung einer Disc ein weiches Tuch in Wasser eintauchen, gut auswringen und Schmutz vorsichtig von der Oberfläche der Disc entfernen. Danach die Disc mit einem weichen, trockenen Tuch vorsichtig trocknen.
- Auf keinen Fall für herkömmliche Schallplatten bestimmte Antistatik-Reinigungssprays, Benzin, Farbverdünner oder andere leichtflüchtige Lösungsmittel zum Reinigen von Compact Discs verwenden, da diese Mittel die Oberfläche der Disc angreifen.

- Mit diesem CD-Spieler nur Compact Discs verwenden, die die unten abgebildete Markierung tragen (optische Digitalaudio-Disc).
- SACD-Hybrid-Discs können nicht abgespielt werden.



- Beim Halten von CDs nicht die Seite mit der Signalaufzeichnung (die Seite, die in allen Regenbogenfarben schillert) berühren. Eine Disc immer an den Rändern oder am Mittelloch und am Rand halten.
- Weder gummierte Etiketten noch Klebestreifen auf die mit dem Etikett versehene Oberfläche (Abspielseite) einer Disc kleben. Darauf achten, die Etikettenseite nicht zu zerkratzen.
- Die Compact Disc rotiert mit hoher Geschwindigkeit im CD-Spieler. Daher nicht versuchen, eine schadhafte (gesprungene oder verzogene) Disc abzuspielen.

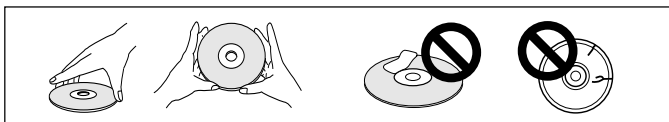

Keine nicht normgerechten CDs verwenden

Keine nicht kreisförmigen CDs (herzförmige, achteckige Discs) abspielen. Anderenfalls kann eine Funktionsstörung auftreten.

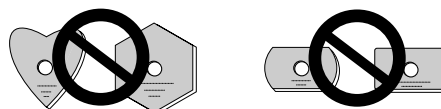

AVVERTENZE PER L'USO

Posizionamento

Installare l'apparecchio in un luogo ben ventilato dove non sia esposto ad alte temperature o ad umidità.

Evitare luoghi esposti alla luce diretta del sole, o luoghi vicino ad apparecchiature che emettono calore o a radiatori. Il calore eccessivo può danneggiare il mobiletto dell'apparecchio o i dispositivi interni. L'installazione in luoghi eccessivamente umidi o polverosi può risultare in danni o in cattivo funzionamento dell'apparecchio. Evitare l'installazione nelle vicinanze di fornelli da cucina, o in luoghi simili, dove l'apparecchio possa trovarsi esposto a fumi oleosi, vapore e calore.

Precauzioni per l'installazione

- Usando o conservando il lettore in luoghi esposti a temperature elevate, ad esempio su amplificatori di potenza o vicino a riflettori si può danneggiarlo. Evitare di installare il lettore sopra apparecchi che generino grandi quantità di calore.
- Posizionare l'apparecchio quanto più lontano possibile da sintonizzatori o apparecchi televisivi. I lettori per compact disc ubicati molto vicino a simili apparecchi possono causare disturbi e interferenze, o il deterioramento dell'immagine televisiva.
- Queste interferenze si notano in modo particolare quando si fa uso di una antenna interna. Se del caso, utilizzare una antenna esterna o evitare di usare il lettore CD.
- Se l'apparecchio viene usato in ambienti rumorosi, ad esempio vicino a diffusori, la riproduzione può saltare. In tal caso, allontanare i diffusori o ridurre il volume di ascolto.
- Porre questo apparecchio su di una superficie orizzontale e stabile.
- Controllare che il lettore, inclusi i suoi cavi di alimentazione e di collegamento, non sia esposto a vibrazioni. Il lettore possiede un ammortizzatore che assorbe le vibrazioni, ma è ugualmente prudente evitare di usare il lettore in luoghi esposti a vibrazioni, dato che possono far saltare la testina di lettura. Fare particolarmente attenzione quando si usa il lettore tenendolo installato in una borsa da trasporto.

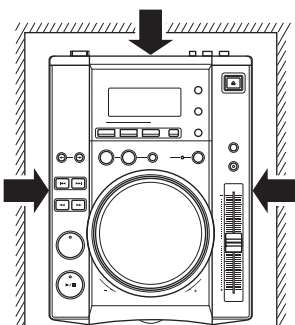

● Lasciare spazio sufficiente per la ventilazione.

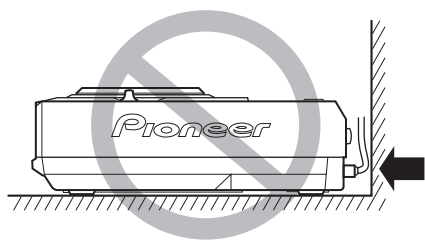

Non installare su superfici esposte a vibrazioni!

Pulizia dell'apparecchio

Pulire il lettore CD con un panno soffice e pulito. Per lo sporco più tenace, inumidire il panno con un detergente debole diluito in 5 o 6 parti di acqua e strizzarlo bene. Usare poi un panno asciutto per asciugare il lettore. Non usare mai sostanze chimiche volatili come benzina e diluente, dato che esse possono danneggiare le finiture dell'apparecchio.

Pulizia della lente del CD

La lente del pickup del lettore non si sporca se usata normalmente. In caso, però, di cattivo funzionamento dovuto ad accumulazioni di sporco, rivolgersi ad un centro di servizio PIONEER. Prodotti vari per la pulizia delle lenti dei lettori CD sono disponibili sul mercato, ma devono essere impiegati con estrema attenzione perché taluni possono causare danni alla lente stessa.

CD protetti dalla copia

Questo prodotto è progettato per riprodurre dischi conformi agli standard per i CD; non viene garantita alcuna operazione o riproduzione che non sia conforme a tali standard per CD.

Conservazione dei dischi

- I compact disc sono prodotti con lo stesso genere di plastica usata per i convenzionali dischi analogici. Fare attenzione ad evitare che i dischi possano deformarsi, e conservarli sempre nelle loro custodie, in posizione verticale, evitando luoghi soggetti a temperature molto alte o molto basse, e ad umidità molto alta. Evitare inoltre di lasciare i dischi in un'automobile chiusa al sole, dove la temperatura può raggiungere livelli estremamente alti.
- Leggere attentamente, ed osservare, le precauzioni riportate sull'etichetta dei dischi.

Condensa

Quando il lettore CD viene portato improvvisamente da un luogo freddo a uno caldo, o se la temperatura ambiente aumenta improvvisamente, all'interno dell'apparecchio può formarsi della condensa che può impedire all'apparecchio di fornire il massimo delle proprie prestazioni. In tali casi, lasciare l'apparecchio inattivo per circa un'ora per consentire l'adattamento progressivo alla temperatura ambiente, o aumentare la temperatura della stanza in modo graduale.

Pulizia e maneggio dei CD

- La presenza di ditate o grumi di sporco sulla superficie del disco non influisce direttamente sui segnali registrati, ma, a seconda del grado di contaminazione, la luminosità della luce riflessa dalla superficie dei segnali può risultare ridotta, con una conseguente degradazione della qualità del suono. Tenere sempre i dischi puliti, strofinandoli dolcemente con un panno morbido, e dall'interno verso l'esterno.



- Se il disco risulta particolarmente sporco, bagnare il panno in acqua, strizzarlo bene, togliere lo sporco dal disco ed asciugare poi accuratamente il disco con un panno asciutto.
- Non fare uso sul disco di liquidi per pulizia a spray o di agenti anti elettricità statica. Evitare anche di pulire il disco con benzina od altri solventi volatili che potrebbero danneggiare la superficie del disco.

- Con questo apparecchio utilizzare solamente dischi che riportino il marchio indicato qui a destra (dischi digitali audio, a lettura ottica).
- I dischi ibridi SACD non possono venire riprodotti.



- Quando si afferrano dei CD, non toccare la superficie recante i segnali (la superficie iridescente dal lato opposto al lato etichettato).
- Non incollare etichette o nastro adesivo sulle superfici del disco, ed evitare inoltre di scalfirle o di danneggiare l'etichetta esistente.
- All'interno dell'apparecchio il disco ruota ad alta velocità. Evitare quindi l'uso di dischi danneggiati (deformati o incrinati).



Evitare la riproduzione di compact disc di forme particolari

Non riprodurre compact disc di forme diverse da quella circolare convenzionale, quali, ad esempio, dischi a forma di cuore o simili. Questi tipi di dischi possono causare disfunzioni.

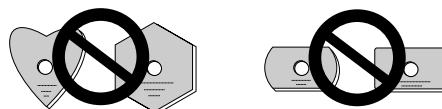

ANSCHLÜSSE

Achten Sie unbedingt darauf, das Gerät auszuschalten und den Netzstecker von der Netzsteckdose zu trennen, bevor irgendwelche Anschlüsse hergestellt oder geändert werden.

1. Anschluss an ein DJ-Mischpult (DJM-600, DJM-500, DJM-300, DJM-3000, DJM-909, DJM-707 (Anschließen an Audioausgang und Steuerbuchse))

Verwenden Sie das Audiokabel im Lieferumfang dieses Gerätes, um jeweils den weißen Stecker mit der Buchse für den linken (L) Kanal, und den roten Stecker mit der Buchse für den rechten (R) Kanal zu verbinden.

Verbinden Sie die Steuerbuchsen der beiden Geräte über das Steuerkabel im Lieferumfang dieses Gerätes, um eine Steuerung der Funktionen Wiedergabestart über Faderhebel und Cue-Rücklauf über das Mischpult zu ermöglichen.

COLLEGAMENTI

Prima di fare o cambiare collegamenti, spegnere l'apparecchio e scollegare il cavo di alimentazione dalla presa di corrente alternata.

1. Collegamenti con un DJ mixer (DJM-600, DJM-500, DJM-300, DJM-3000, DJM-909, DJM-707) (uscita audio e connettore CONTROL)

Usare i cavi audio in dotazione per collegare la presa bianca al terminale L (sinistro) e quella rossa al terminale R (destro).

Collegare il cavo di controllo in dotazione per rendere possibile il controllo di quest'unità da un mixer per la riproduzione con apertura in dissolvenza o ritorno all'inizio del brano.

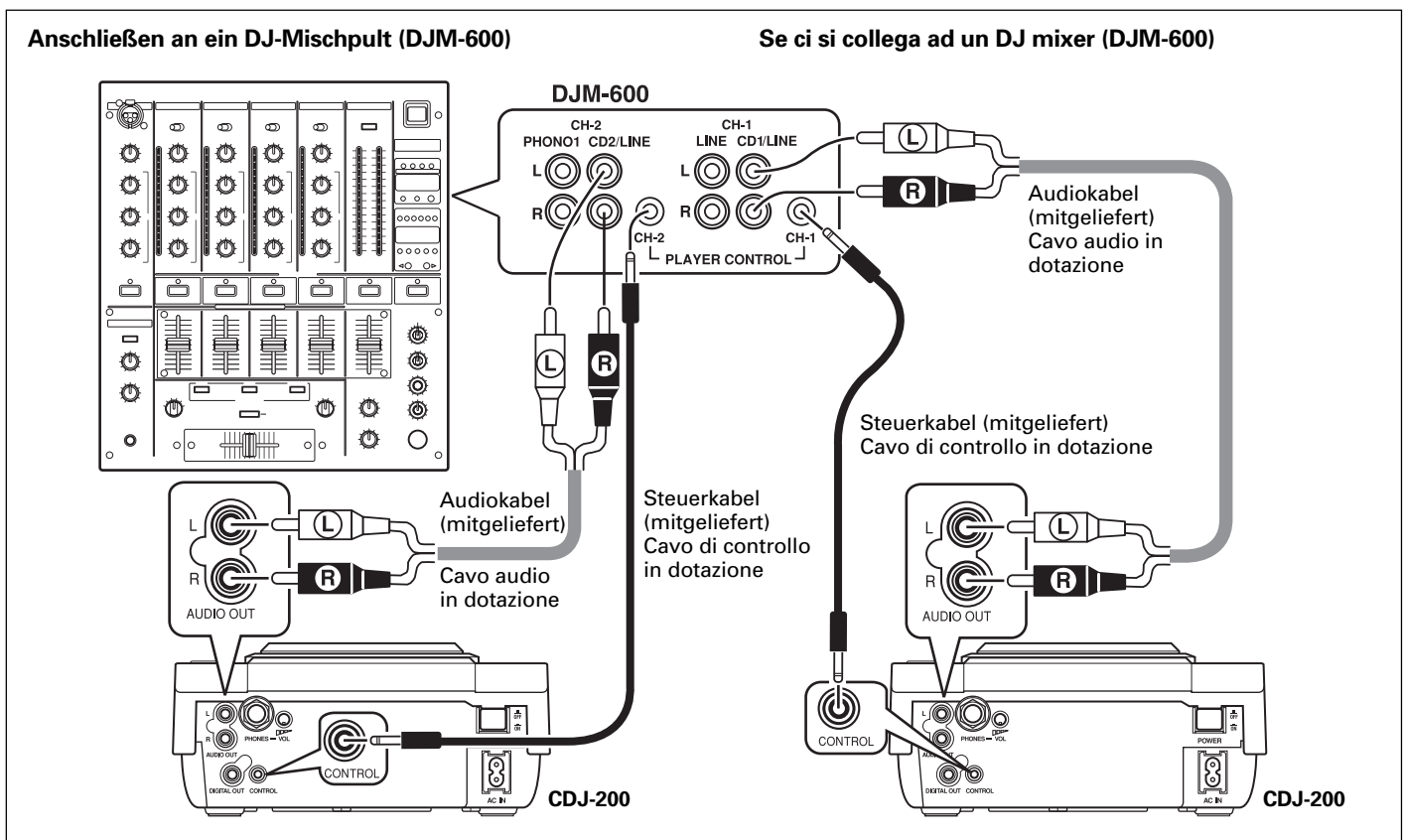

- Bei Verwendung des DJ-Mischpults DJM-300 oder DJM-500 stellen Sie die Anschlüsse wie in der obigen Abbildung gezeigt her.
- Bei Verwendung des DJ-Mischpults DJM-909 oder DJM-707 verbinden Sie die Buchsen CH-1 CD am Mischpult mit CD-Spieler A, und die Buchsen CH-2 CD am Mischpult mit CD-Spieler B über die Audiokabel im Lieferumfang.
- Bei Verwendung des DJ-Mischpults DJM-3000 schließen Sie CD-Spieler A an die Buchsen LINE 1 von CH-1 des Mischpults, und CD-Spieler B an die Buchsen LINE 3 von CH-2 des Mischpults an.
- Wenn der Anschluss an ein oben nicht aufgeführtes Audio-Mischpult hergestellt werden soll, verbinden Sie die AUDIO OUT-Buchsen dieses Gerätes mit den LINE IN- oder AUX-Buchsen des Mischpults (* stellen Sie den Anschluss auf keinen Fall an den PHONO-Buchsen her, da dies Verzerrungen oder Funktionsstörungen verursachen kann).

2. Anschließen des Steuerkabels für Relaiswiedergabe

- Se si collegano un DJM-300 ed un DJM-500, farlo nel modo visto nella figura che segue.
- Se si collegano un DJM-909 e DJM-707, collegare CH-1 CD al LETTORE A, CH-2 CD al LETTORE B usando i cavi audio in dotazione.
- Nel caso di un DJM-3000, collegare il LETTORE A a LINE 1 di CH-1 ed il LETTORE B a LINE 3 di CH-2.
- Se si usa un mixer audio che non sia uno di quelli elencati qui sopra, collegare il terminale AUDIO OUT di quest'unità al terminale di ingresso di linea del mixer oppure al terminale AUX (* non fare uso del terminale PHONO, dato che esso produce distorsioni ed altri problemi).

2. Collegamento di un cavo di controllo per la riproduzione alternata

È possibile fare alternare automaticamente la riproduzione di due lettori se i loro connettori CONTROL vengono collegati con il cavo apposito in dotazione (☞ pag. 58).

Wenn die CONTROL-Buchsen von zwei CD-Spielern über das Steuerkabel im Lieferumfang miteinander verbunden werden, ist eine ununterbrochene Relaiswiedergabe durch abwechselndes Umschalten zwischen den beiden CD-Spielern automatisch möglich (S. 58).

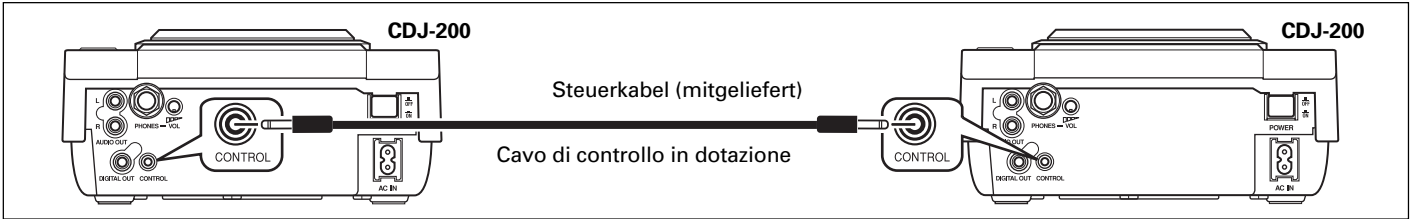

3. Anschließen an sonstige Geräte

A Anschließen eines Kopfhörers

- An dieses Gerät können Kopfhörer mit 6,3-mm-Klinkenstecker angeschlossen werden.
- Der Lautstärkepegel des Kopfhörers kann über den PHONES VOL-Regler eingestellt werden.

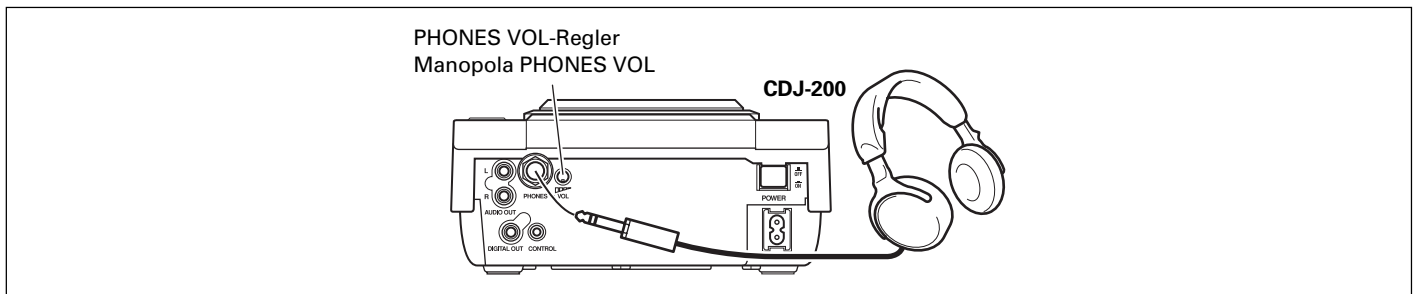

B Anschließen an einen Stereoverstärker (wenn kein DJ-Mischpult verwendet wird)

Den Anschluss an den CD- oder AUX-Eingangsbuchsen herstellen. (Nicht mit den PHONO-Eingangsbuchsen verbinden!)
Collegamento ai connettori CD o AUX di ingresso (Non usare i connettori di ingresso PHONO).

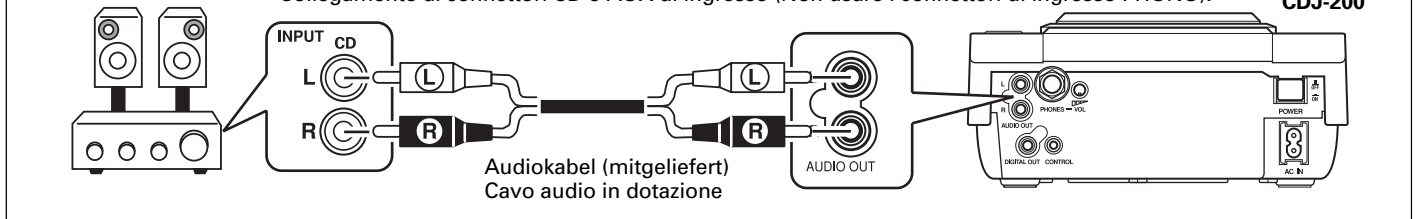

C Anschließen an eine Komponente mit Digitaleingang

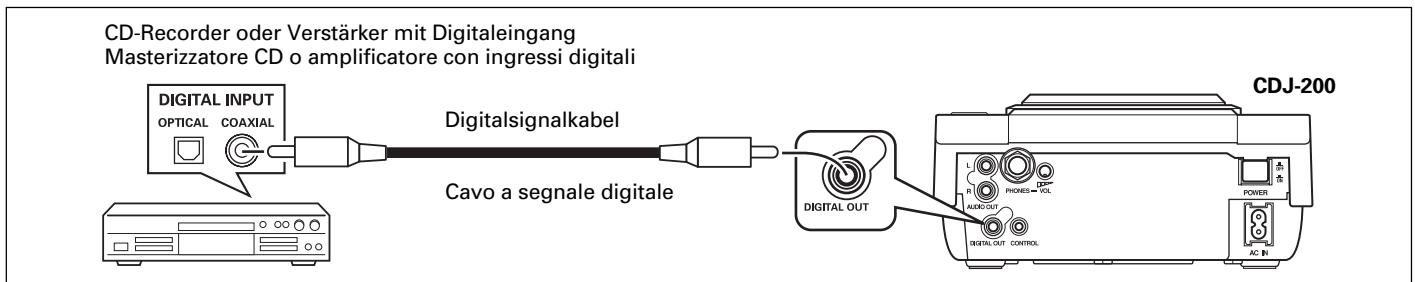

- Von der DIGITAL OUT-Buchse werden lediglich Audiodaten ohne Subcodes ausgegeben (CD-Grafik wird nicht unterstützt).
- Bei Verwendung der von der DIGITAL OUT-Buchse ausgegebenen Audiodaten sind die DJ-Funktionen nicht eingeschränkt.

4. Anschluss des Netzkabels

Nachdem alle übrigen Anschlüsse hergestellt worden sind, schließen Sie den Steckverbinder des Netzkabels an den Netzeingang an der Rückwand dieses Gerätes, und den Netzstecker des Netzkabels an eine Netzsteckdose bzw. eine Zusatzsteckdose an der Rückwand des Verstärkers an.

3. Collegamento con altri dispositivi

A Collegamento di una cuffia

- È possibile fare uso di cuffie dotate di spinotto fino standard da $\varnothing 6,3$ mm di diametro.
- Il volume può venire regolato con la manopola PHONES VOL.

B Collegamento ad un amplificatore stereo (se non si usa un DJ mixer)

Den Anschluss an den CD- oder AUX-Eingangsbuchsen herstellen. (Nicht mit den PHONO-Eingangsbuchsen verbinden!)
Collegamento ai connettori CD o AUX di ingresso (Non usare i connettori di ingresso PHONO).

C Collegamento ad un componente con connettori d'ingresso digitali

- I connettori DIGITAL OUT emettono solo dati audio privi di di subcodici. Le grafiche su CD non sono supportate.
- Le funzioni DJ non vengono limitate quando si usano dati audio dai connettori DIGITAL OUT.

4. Collegamento del cavo di alimentazione

Dopo che tutti gli altri collegamenti sono stati fatti, collegare il cavo di alimentazione ad una presa di corrente alternata del pannello posteriore del lettore e quindi la spina di alimentazione ad una presa di corrente alternata o ad una presa di servizio del pannello posteriore dell'amplificatore.

BEDIENELEMENTE

COMANDI E DISPLAY

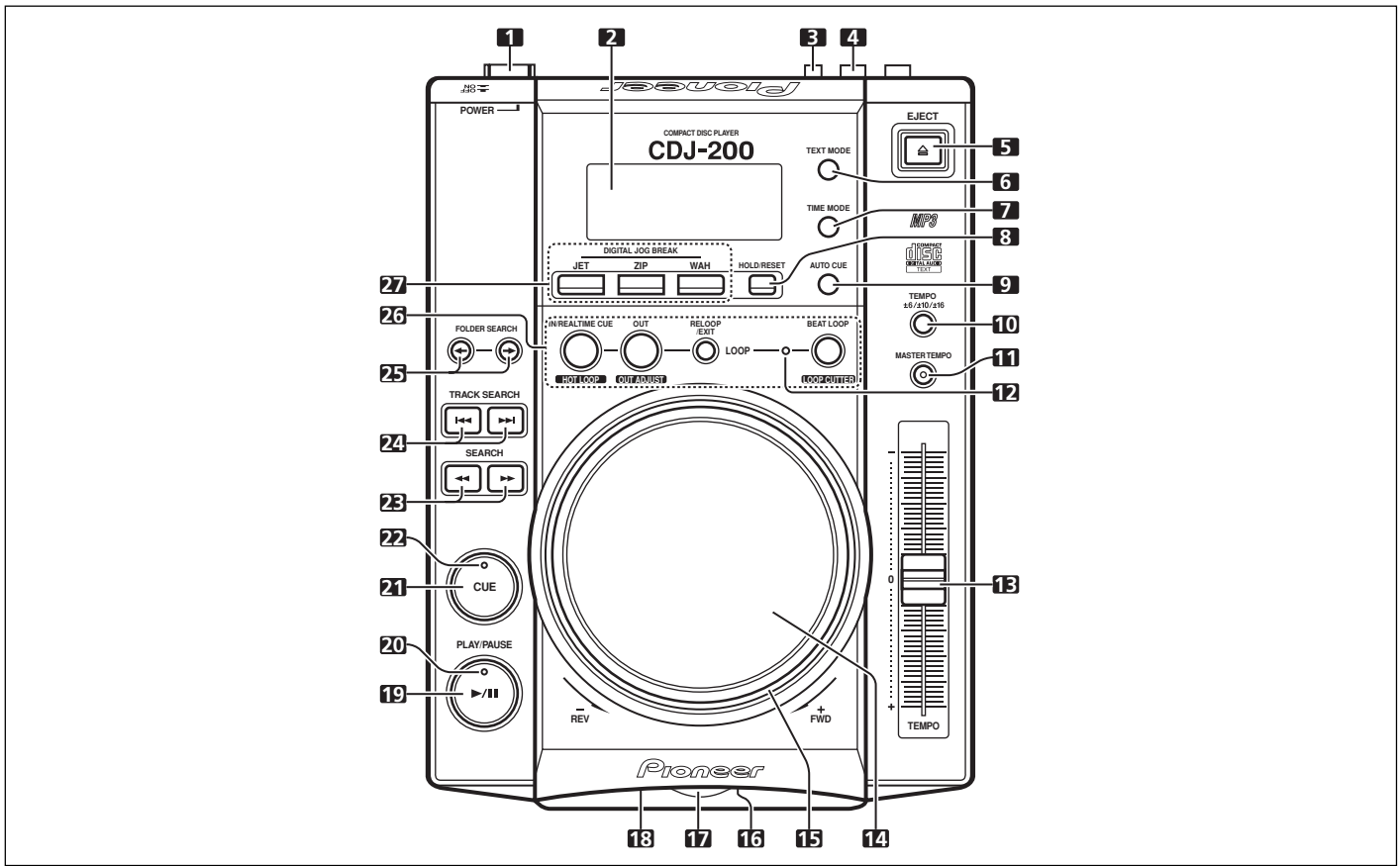

1. Netzschalter (POWER \blacksquare OFF/ \blacktriangle ON)

Dieser Schalter befindet sich an der Rückwand des Gerätes und dient zum Ein- und Ausschalten der Stromzufuhr.

2. Display

Siehe die folgenden Einträge von 31 bis 47.

3. Kopfhörer-Lautstärkereglер (PHONES VOL)

Dieser Regler befindet sich an der Rückwand des Gerätes und dient zur Einstellung des Lautstärkepegels des Kopfhörers.

4. Kopfhörerbuchse (PHONES)

Diese Buchse befindet sich an der Rückwand des Gerätes und dient zum Anschließen eines Kopfhörers mit 6,3-mm-Klinkenstecker.

5. Auswurf-taste (EJECT \blacktriangle)

Durch Drücken dieser Taste wird die Disc aus dem Ladeschlitz ausgeworfen (☞S. 46).

6. Textanzeigemodus-Taste (TEXT MODE)

Diese Taste dient zum Umschalten der im Display angezeigten Textinformationen (☞S. 45).

7. Zeitanzeigemodus-Taste (TIME MODE)

Bei jeder Betätigung dieser Taste wird abwechselnd zwischen der Anzeige der Restspielzeit und der verstrichenen Spielzeit des laufenden Titels umgeschaltet (☞S. 45).

8. Effekt-Halte-/Rückstell-taste (HOLD/RESET)

Diese Taste dient zum Erhalten des Digital Jog Break-Effekts (☞S. 53).

9. Cue-Automatik-Taste (AUTO CUE)

Bei jeder Betätigung dieser Taste wird die Cue-Automatik abwechselnd ein- und ausgeschaltet (☞S. 48).

10. Wahl-taste für Wiedergabegeschwindigkeits-Regelbereich (TEMPO $\pm 6/\pm 10/\pm 16$)

Mit dieser Taste wird der Regelbereich des Wiedergabegeschwindigkeits-Reglers gewählt (☞S. 52).

42

<DRB1376>

Ge/It

1. Interruttore POWER (\blacksquare OFF/ \blacktriangle ON)

Questo interruttore si trova sul pannello posteriore dell'unità. Esso accende e spegne quest'unità.

2. Display

Vedere 31-47.

3. Manopola PHONES VOL

Si trova sul pannello posteriore di quest'unità. regola il volume delle cuffie.

4. Connettore PHONES

Si trova sul pannello posteriore dell'unità. Ad esso si possono collegare cuffie con spinotto fono da $\varnothing 6,3$ mm.

5. Pulsante EJECT (\blacktriangle)

Fa uscire il disco (☞pag. 46).

6. Pulsante TEXT MODE

Fa cambiare il contenuto del display TEXT (☞pag. 45).

7. Pulsante TIME MODE

Permette di passare dall'indicazione del tempo di riproduzione rimanente di un brano ed il suo tempo trascorso (☞pag. 45).

8. Pulsante HOLD/RESET

Mantiene gli effetti ottenuti con la caratteristica Digital Jog Break (☞pag. 53).

9. Pulsante AUTO CUE

Attiva o disattiva la funzione di avvio automatico (☞pag. 48).

10. Pulsante della gamma di controllo TEMPO ($\pm 6/\pm 10/\pm 16$)

Cambia la gamma di variabilità del controllo del tempo (☞pag. 52).

11. Pulsante/indicatore MASTER TEMPO

Attiva o disattiva la funzione del tempo principale (si illumina se la funzione è ATTIVA) (☞pag. 52).

12. Indicatore BEAT LOOP

Si illumina nel punto di inizio del ciclo durante la riproduzione ciclica.

11. MASTER TEMPO-Taste/Anzeige

Bei jeder Betätigung dieser Taste wird die Master Tempo-Funktion abwechselnd ein- und ausgeschaltet (bei aktivierter Funktion leuchtet die Anzeige) (☞S. 52).

12. BEAT LOOP-Anzeige

Bei Schleifenwiedergabe leuchtet diese Anzeige am Schleifen-Anfangspunkt.

13. Wiedergabegeschwindigkeits-Regler (TEMPO)

Durch Verschieben dieses Gleitbahnreglers wird das Tempo (d.h. die Wiedergabegeschwindigkeit) des laufenden Titels erhöht oder verringert (☞S. 52).

14. Jogscheibe (-REV/+FWD)

15. Jogscheiben-Anzeige

- Diese Anzeige ist ausgeschaltet, wenn keine Disc eingelegt ist.
- Die Anzeige leuchtet, wenn eine Disc eingelegt ist und sich das Gerät im normalen Betriebsmodus befindet.
- Bei aktivierter Digital Jog Break-Funktion blinkt die Anzeige in schnellem Tempo.
- Wenn sich die Digital Jog Break-Funktion im Haltemodus befindet, blinkt die Anzeige in langsamem Tempo.

16. Disc-Anzeige

Diese Anzeige befindet sich an der Vorderseite des Gerätes.

- Die Anzeige leuchtet, wenn keine Disc eingelegt ist.
- Beim Laden und Entladen einer Disc blinkt die Anzeige.
- Nach beendetem Laden einer Disc erlischt die Anzeige.

17. Disc-Ladeschlitz

Dieser Schlitz befindet sich an der Vorderseite des Gerätes (☞S. 46).

18. Notauswurfloch

Dieses Loch befindet sich an der Vorderseite des Gerätes (☞S. 46).

19. Wiedergabe-/Pausentaste (PLAY/PAUSE ▶/||)

(☞S. 48)

20. Wiedergabe-/Pausenanzeige (PLAY/PAUSE ▶/||)

Diese Anzeige leuchtet während der Wiedergabe; im Pausenzustand ist sie ausgeschaltet.

21. CUE-Taste

Diese Taste dient zur Festlegung und Kontrolle des Cue-Punktes (☞S. 54).

22. CUE-Anzeige

Diese Anzeige leuchtet, wenn ein Cue-Punkt festgelegt worden ist; im Pausenzustand ist sie ausgeschaltet.

23. Suchlauf-tasten (SEARCH ◀◀, ▶▶)

Während der Wiedergabe dienen diese Tasten zur Ausführung eines Suchlaufs in Vorwärts- bzw. Rückwärtsrichtung (mit Tonausgabe) (☞S. 50).

24. Titelsprung-tasten (TRACK SEARCH |◀◀, ▶▶|)

Diese Tasten dienen zur Ausführung eines Titelsprungs in Vorwärts- bzw. Rückwärtsrichtung (☞S. 50).

25. Ordnersprung-tasten (FOLDER SEARCH ←, →)

Beim Abspielen einer CD-ROM mit mehreren Ordnerstufen dienen diese Tasten zum Überspringen von Ordnern in Aufwärts- bzw. Abwärtsrichtung (☞S. 51).

26. Schleifenwiedergabe-Tasten (LOOP)

■ IN/REALTIME CUE/HOT LOOP-Taste/Anzeige

Diese Taste dient zur Festlegung des Schleifen-Anfangspunktes (IN ☞S. 56).

Die Taste dient außerdem zur Festlegung der aktuellen Wiedergabeposition als Cue-Punkt (REALTIME CUE ☞S. 54). Wird die Taste während der Schleifenwiedergabe gedrückt, so wird an den Schleifen-Anfangspunkt zurückgekehrt und die Wiedergabe erneut an dieser Stelle begonnen (HOT LOOP ☞S. 57).

■ OUT/OUT ADJUST-Taste/Anzeige

Diese Taste dient zur Festlegung des Schleifen-Endpunktes (OUT ☞S. 57).

Wird die Taste während der Schleifenwiedergabe gedrückt, so kann der Schleifen-Endpunkt korrigiert werden (OUT ADJUST ☞S. 57).

13. Cursore di controllo TEMPO

Controlla il tempo del brano (velocità di riproduzione) (☞pag. 52).

14. Manopola di comando (-REV/+FWD)

15. Indicatore Jog

- Se quest'unità non contiene alcun disco, questo indicatore è spento.
- Se un disco è caricato e la modalità normale è attivata, l'indicatore è acceso.
- Se la funzione Digital Jog Break è attivata, l'indicatore lampeggia rapidamente.
- Se la funzione Digital Jog Break si trova in modalità HOLD ON, l'indicatore lampeggia lentamente.

16. Indicatore di disco

Si trova sul pannello anteriore di quest'unità.

- Se quest'unità non contiene alcun disco, questo indicatore è acceso.
- L'indicatore lampeggia quando viene inserito o espulso un disco.
- Finito il caricamento di un disco, l'indicatore si spegne.

17. Fessura di caricamento del disco

Si trova sul pannello anteriore (☞pag. 46).

18. Foro di espulsione forzata

Si trova sul pannello anteriore dell'unità (☞pag. 46).

19. Pulsante PLAY/PAUSE (▶/||)

(☞ pag. 48).

20. Indicatore PLAY/PAUSE (▶/||)

Si illumina durante la riproduzione e si spegne durante la pausa.

21. Pulsante CUE

Usato per impostare e confermare un punto di attacco (☞pag. 54).

22. Indicatore CUE

Si illumina quando viene fissato un punto di attacco, e si spegne durante la pausa.

23. Pulsanti SEARCH (◀◀, ▶▶)

Usati per eseguire l'avanzamento rapido o l'indietroreggiamento rapido (con riproduzione audio) durante la riproduzione (☞pag. 50).

24. Pulsanti TRACK SEARCH (|◀◀, ▶▶|)

Usati per cambiare brano in direzione normale o inversa (☞ pag. 50).

25. Pulsanti FOLDER SEARCH (←, →)

Se si usa un CD-ROM con cartelle innestate una nell'altra, usare questi pulsanti per cambiare cartella in una direzione o l'altra (☞ pag. 51).

26. Pulsanti LOOP

■ Pulsante/indicatore IN/REALTIME CUE/HOT LOOP

Usati per impostare un punto di attacco di un ciclo (IN ☞pag. 56).

Usati per memorizzare il punto attualmente riprodotto come punto di attacco (REALTIME CUE ☞ pag. 54).



Se premuto durante la riproduzione ciclica, riporta la riproduzione al punto di inizio e riprende la riproduzione (HOT LOOP ☞pag. 57).

■ Pulsante/indicatore OUT/OUT ADJUST



Usato per impostare un punto di fine di un ciclo (OUT ☞ pag. 57).

Se premuto durante la riproduzione ciclica, regola il punto di fine del ciclo (OUT ADJUST ☞ pag. 57).

■ **RELOOP/EXIT-Taste**

Nach beendeter Schleifenwiedergabe können die gespeicherten Schleifenpunktdaten zum erneuten Starten der Schleifenwiedergabe verwendet werden (**RELOOP**  S. 57). Wird die Taste während der Schleifenwiedergabe gedrückt, so wird die Schleifenwiedergabe gestoppt und auf den normalen Wiedergabemodus zurückgeschaltet (**EXIT**  S. 57).

■ **BEAT LOOP/LOOP CUTTER-Taste**

Wird diese Taste während der Wiedergabe oder im Pausenzustand gedrückt, so wird der Schleifen-Endpunkt automatisch auf der Grundlage des BPM-Wertes (Beats Per Minute = Schläge pro Minute) des Titels festgelegt, wonach die Schleifenwiedergabe startet (**BEAT LOOP**  S. 57). Wird die Taste während der Schleifenwiedergabe gedrückt, so wird die Länge der Schleife halbiert (**LOOP CUTTER**  S. 57).

27. DIGITAL JOG BREAK-Tasten

Bei jeder Betätigung einer dieser Tasten wird der entsprechende Klangeffekt (JET, ZIP, WAH) abwechselnd ein- und ausgeschaltet ( S. 52).

■ **Pulsante RELOOP/EXIT**

Finita la riproduzione ciclica, le informazioni memorizzate di avvio e fine della riproduzione ciclica possono venire usate per riprendere la riproduzione ciclica in un secondo momento (**RELOOP**  pag. 57).

Se premuto durante la riproduzione ciclica, questa cessa e la riproduzione torna alla modalità di riproduzione normale (**EXIT**  pag. 57).

■ **Pulsante BEAT LOOP/LOOP CUTTER**

Se premuto durante la riproduzione o la pausa, la fine del ciclo viene fissata automaticamente sulla base del valore BPM (battute per minuto) del brano e la riproduzione ciclica ha inizio (**BEAT LOOP**  pag. 57).

Se premuto durante la riproduzione ciclica, la lunghezza del ciclo viene dimezzata (**LOOP CUTTER**  pag. 57).

27. Pulsante DIGITAL JOG BREAK

Attiva o disattiva un effetto sonoro: JET, ZIP, WAH ( pag. 52).

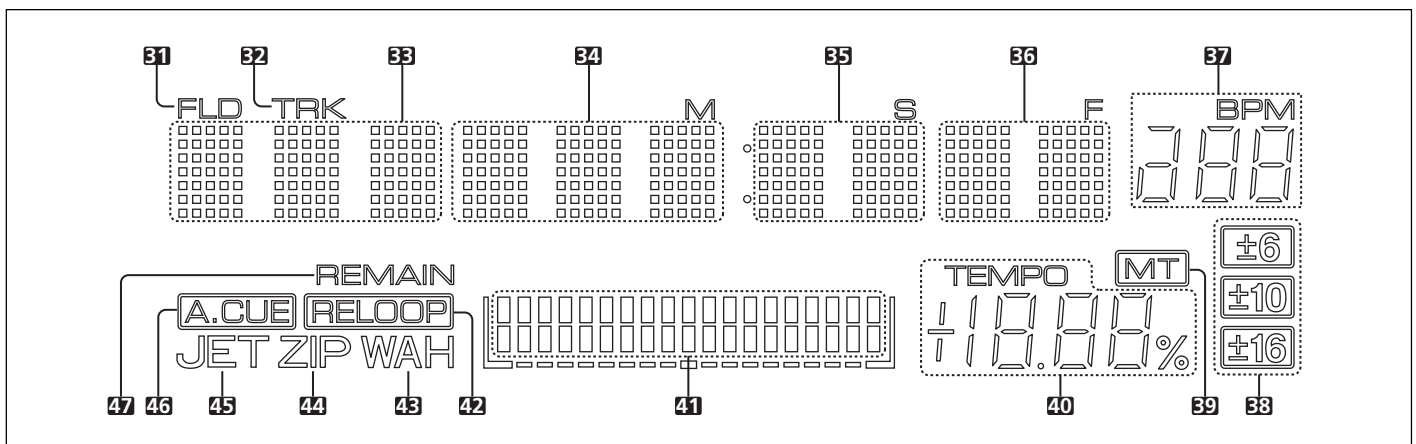

Display

31. FLD-Anzeige

Diese Anzeige leuchtet, wenn momentan eine Ordnernummer im darunter befindlichen Anzeigefeld erscheint.

32. TRK-Anzeige

Diese Anzeige leuchtet, wenn momentan eine Titelnummer im darunter befindlichen Anzeigefeld erscheint.

33. Punktmatrix-Anzeigefeld

(7 Zeilen zu je 5 Punkten x 3 Spalten)

Hier werden Ordnernummern, Titelnummern oder andere alphanumerische Daten angezeigt.

34. Punktmatrix-Anzeigefeld

(7 Zeilen zu je 5 Punkten x 3 Spalten)

Hier werden Zeitdaten (Minuten) oder andere alphanumerische Daten angezeigt.

35. Punktmatrix-Anzeigefeld

(7 Zeilen zu je 5 Punkten x 2 Spalten)

Hier werden Zeitdaten (Sekunden) oder andere alphanumerische Daten angezeigt.

36. Punktmatrix-Anzeigefeld

(7 Zeilen zu je 5 Punkten x 2 Spalten)

Hier werden Zeitdaten (Felder) oder andere alphanumerische Daten angezeigt.

37. BPM-Anzeigefeld

Hier wird der BPM-Wert des laufenden Titels angezeigt.

38. Anzeigen ±6, ±10, ±16

Die entsprechende Anzeige leuchtet auf, um den eingestellten Wiedergabegeschwindigkeits-Regelbereich zu kennzeichnen.

Display

31. Indicatore FLD

Si illumina quando il numero di una cartella viene visualizzato.

32. TRK

Si illumina quando il numero di un brano viene visualizzato.

33. Display con matrice a punti (7x5)x3

Visualizza il numero di cartella, il numero di brano o dati alfanumerici.

34. Display con matrice a punti (7x5)x3

Visualizza il tempo (in minuti) o dati alfanumerici.

35. Display con matrice a punti (7x5)x2

Visualizza il tempo (in secondi) o dati alfanumerici.

36. Display con matrice a punti (7x5)x2

Visualizza il tempo (in fotogrammi) o dati alfanumerici.

37. BPM

Visualizza il valore BPM (battute per minuto) del brano visualizzato.

38. ±6, ±10, ±16

Si illumina ad indicare la gamma del tempo scelta.

39. MT

Si illumina quando la funzione di tempo principale è attivata.

40. TEMPO

Visualizza la velocità di cambiamento del tempo.

39. MT-Anzeige

Diese Anzeige leuchtet bei aktivierter Master-Tempo-Funktion.

40. Wiedergabegeschwindigkeits-Anzeigefeld (TEMPO)

Hier wird das Ausmaß der aktuellen Beeinflussung der Wiedergabegeschwindigkeit durch den Wiedergabegeschwindigkeits-Regler als Prozentzahl angezeigt.

41. Anzeige der Wiedergabeadresse

Hier wird die aktuelle Wiedergabeposition angezeigt, wobei die Länge der Balkenanzeige einem kompletten Titel entspricht.

Bei Anzeige der verstrichenen Spielzeit leuchten die Segmente der Balkenanzeige von links aus der Reihe nach auf; bei Anzeige der Restspielzeit des Titels erlöschen die Segmente der Balkenanzeige von links aus der Reihe nach.

Wenn die Restspielzeit weniger als 30 Sekunden beträgt, beginnt die Balkenanzeige in langsamem Tempo zu blinken; beträgt die Restspielzeit weniger als 15 Sekunden, beginnt die Balkenanzeige in schnellem Tempo zu blinken.

42. RELOOP-Anzeige

Diese Anzeige leuchtet im RELOOP-Bereitschaftszustand sowie während der Schleifenwiedergabe.

43. WAH-Anzeige

Diese Anzeige blinkt, wenn der WAH-Effekt der Digital Jog Break-Funktion eingeschaltet ist.

44. ZIP-Anzeige

Diese Anzeige blinkt, wenn der ZIP-Effekt der Digital Jog Break-Funktion eingeschaltet ist.

45. JET-Anzeige

Diese Anzeige blinkt, wenn der JET-Effekt der Digital Jog Break-Funktion eingeschaltet ist.

46. A.CUE-Anzeige

Diese Anzeige leuchtet bei aktivierter Cue-Automatik.

47. REMAIN-Anzeige

Diese Anzeige leuchtet, wenn momentan die Restspielzeit des laufenden Titels angezeigt wird.

Anzeige von Zeitdaten

- Nach Drücken der **TIME MODE**-Taste wird das Display auf den Zeitanzeigemodus umgeschaltet. Bei jeder weiteren Betätigung der **TIME MODE**-Taste wird abwechselnd zwischen der Anzeige der Restspielzeit (REMAIN) und der verstrichenen Spielzeit (TIME) des laufenden Titels umgeschaltet.
- Beim Ausschalten des Gerätes wird der zuletzt aktivierte Anzeigemodus gespeichert.

Anzeige von Textdaten

- Wenn die **TEXT MODE**-Taste beim Abspielen einer CD-Text- oder MP3-Disc betätigt wird, wechselt die Anzeige auf dem Punktmatrix-Anzeigefeld in der folgenden Reihenfolge: Titlename (bzw. Dateiname beim Abspielen von MP3-Dateien)→Albumname→Interpretename
- Wenn keine Textdaten auf der Disc aufgezeichnet sind, erscheint die Meldung **[NO TEXT]** im Display.
- Maximal können 48 Zeichen angezeigt werden.
- Wenn die Textdaten nicht vollständig in das Display passen, laufen die einzelnen Zeichen von rechts nach links über das Display.
- Um auf die Anzeige von Zeitdaten zurückzuschalten, betätigen Sie die **TIME MODE**-Taste.

41. Indicazione dell'indirizzo di riproduzione

Visualizza la posizione attuale di riproduzione in un grafico a tutta scala di un solo brano.

Durante la visualizzazione del tempo trascorso, il grafico si illumina da sinistra, e quando viene visualizzato il tempo rimanente il grafico si spegne da sinistra.

Se il tempo rimanente è inferiore a 30 secondi, il grafico lampeggia lentamente, e quando il tempo rimanente è meno di 15 secondi, il grafico lampeggia velocemente.

42. RELOOP

Si illumina durante l'attesa di ripetizione di un ciclo e la riproduzione ciclica.

43. WAH

Lampeggia se la modalità Digital Jog Break WAH è attivata.

44. ZIP

Lampeggia se la modalità Digital Jog Break ZIP è attivata.

45. JET

Lampeggia se la modalità Digital Jog Break JET è attivata.

46. A.CUE

Si illumina se la funzione di avvio automatico è accesa.

47. REMAIN

Si illumina se il tempo di riproduzione rimanente di un brano viene visualizzato.

Display del tempo

- Se il pulsante **TIME MODE** viene premuto, il display passa alla modalità del tempo, mentre premendo di nuovo il pulsante **TIME MODE**, il display passa dal tempo trascorso (TIME) a quello rimanente (REMAIN).
- La modalità del display viene salvata al momento di spegnimento dell'apparecchio.

Display di testi

- Premendo il pulsante **TEXT MODE** durante la riproduzione CD-TEXT o MP3s, il contenuto del display cambia nel modo seguente:
Titolo del brano (durante la riproduzione di file MP3s, il nome del file)→Titolo dell'album→Nome dell'artista
- Se nessun dato TEXT è presente sul disco, il display mostra l'indicazione **[NO TEXT]**.
- Possono venire visualizzati al massimo 48 caratteri.
- Se non tutti i dati di testo possono venire visualizzati insieme, il testo scorre.
- Per tornare alla modalità del tempo del display, premere il pulsante **TIME MODE**.

LADEN/ENTFERNEN VON DISCS

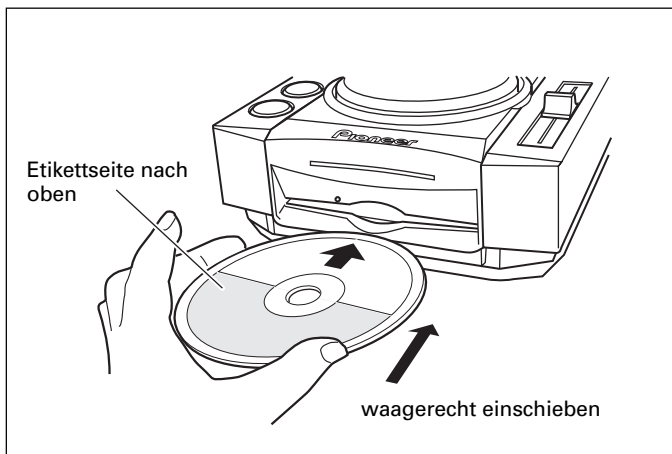

1. Schalten Sie den POWER-Schalter an der Rückwand ein.

Versuchen Sie nicht, bei ausgeschaltetem Gerät eine Disc gewaltsam in den Ladeschlitz zu schieben, da dies eine Beschädigung von Disc und Gerät zur Folge haben kann.

2. Setzen Sie eine Disc ein.

- Schieben Sie die Disc mit der Etikettseite nach oben weisend in den Ladeschlitz an der Vorderseite des Geräts ein.
- Hinweis zum Abspielen von 8-cm-Singles unter Verwendung eines handelsüblichen Adapters.
- Es kann nur jeweils eine einzige Disc geladen werden. Versuchen Sie auf keinen Fall, mehrere Discs gleichzeitig zu laden oder eine zweite Disc in den Schlitz zu schieben, wenn bereits eine Disc geladen ist.
- Halten Sie die Disc beim Einschieben waagrecht und vermeiden Sie übermäßige Kraftanwendung. Während eine Disc automatisch in das Innere des Geräts gezogen oder aus diesem ausgeworfen wird, darf dieser mechanische Vorgang weder unterbrochen noch blockiert werden. Anderenfalls besteht die Gefahr einer Beschädigung von Disc und Gerät.

Notauswurf einer Disc

Wenn die **EJECT**-Taste (▲) nicht funktioniert oder sich eine Disc nicht aus dem Gerät entfernen lässt, können Sie den Notauswurfstift in das Notauswurfloch an der Vorderseite des Geräts einführen, um die Disc manuell auszuwerfen. Dabei sind jedoch die folgenden **Vorsichtshinweise** zu beachten.

- ① Schalten Sie zunächst die Stromversorgung aus und vergewissern Sie sich, dass die Disc nicht mehr rotiert. Nach Ausschalten der Stromversorgung dauert es etwa 60 Sekunden, bis die Disc zum Stillstand gekommen ist.

Wenn der Notauswurf bei rotierender Disc ausgeführt wird:

- Da sich die Disc beim Auswerfen noch dreht, kann sie herausgeschleudert werden und Verletzungen verursachen.
- Da die rotierende Disc nicht mehr fest im Gerät gehalten wird, kann sie zerkratzt werden.

Versuchen Sie deshalb auf keinen Fall, eine rotierende Disc manuell auszuwerfen.

VORSICHTSHINWEISE ZUM ABSPIELEN VON CD-SINGLES (8-cm-Discs)

- ① Zum Abspielen einer 8-cm-Single setzen Sie diese stets in einen im Fachhandel erhältlichen Adapter für CD-Singles ein. Bevor Sie den Adapter in den Ladeschlitz schieben, vergewissern Sie sich, dass die Disc mit den Haltern des Adapters einwandfrei gesichert ist. Falls Sie versehentlich eine CD-Single ohne Adapter in den Schlitz geschoben haben, drücken Sie unverzüglich die **EJECT**-Taste (▲), um die Disc wieder auszuwerfen. Falls die Disc beim ersten Drücken der **EJECT**-Taste (▲) nicht aus dem Schlitz tritt, drücken Sie die Taste erneut.
- ② Verwenden Sie ausschließlich einen 8-cm-Adapter, der die Kennzeichnung trägt (normgerechter Adapter). Benutzen Sie keine verbogenen oder gekrümmten Adapter noch solche, in denen die Disc nicht fest von den Haltern ergriffen wird.

3. Drücken Sie die EJECT-Taste (▲), um die Disc zu entfernen.

- Nach Drücken der **EJECT**-Taste (▲) kommt die Disc zum Stillstand und wird aus dem Ladeschlitz ausgeworfen.
- Wenn sich eine Disc durch Drücken der **EJECT**-Taste (▲) nicht auswerfen lässt, führen Sie den Notauswurfstift in das Notauswurfloch an der Geräteoberseite ein.

■ Annullieren des Auswurfbefehls

Falls Sie die **EJECT**-Taste (▲) versehentlich gedrückt haben, können Sie den Auswurfbefehl annullieren, indem Sie sofort danach (bevor die Meldung **[EJECT]** im Display erscheint) die **PLAY/PAUSE**-Taste (▶/⏸) drücken, wonach die Wiedergabe an der Stelle unmittelbar vor Drücken der **EJECT**-Taste (▲) fortgesetzt wird (während dieses Zeitintervalls wird die Tonausgabe kurzzeitig unterbrochen).

VORSICHT:

Schieben Sie die Disc nicht in den Ladeschlitz zurück, während die [EJECT]-Anzeige im Display erscheint. Anderenfalls schaltet das Gerät u.U. auf Stopp. Drücken Sie die EJECT-Taste (▲) in einem solchen Fall erneut und warten Sie, bis die [EJECT]-Anzeige erlischt, bevor Sie die Disc erneut einschieben.

- ② Verwenden Sie ausschließlich den mitgelieferten Notauswurfstift, keine anderen Gegenstände zum manuellen Auswerfen einer Disc. **Der Notauswurfstift befindet sich in einer Nut an der Bodenplatte des Gerätes.** Wenn der mitgelieferte Notauswurfstift bis zum **Anschlag** in das Notauswurfloch eingeschoben wird, tritt die Disc um 5-10 mm aus dem Schlitz hervor und kann dann von Hand herausgezogen werden.

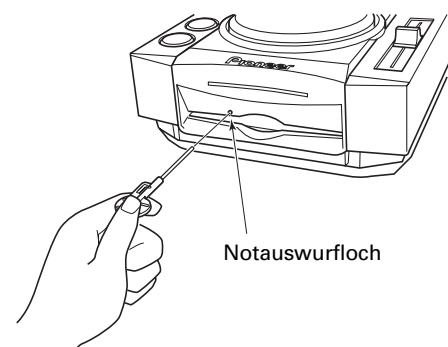

INSERIMENTO ED ESTRAZIONE DEL DISCO

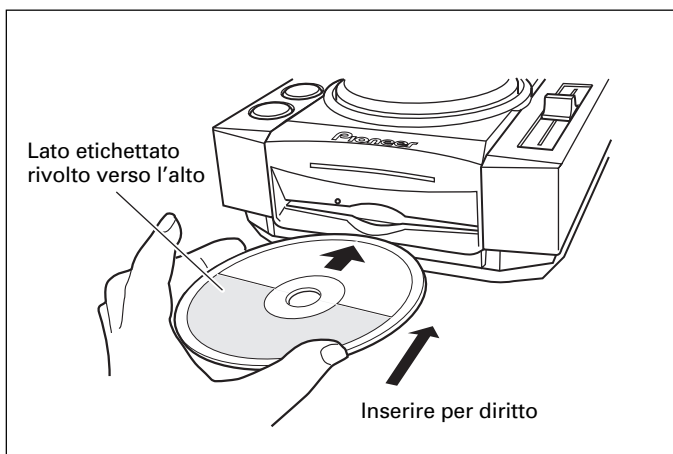

1. Portare l'interruttore di accensione POWER, ubicato sul pannello posteriore, su ON.

Non forzare l'inserimento del disco quando l'interruttore di accensione si trova su OFF, per evitare possibili danni al disco ed all'apparecchio.

2. Inserire il disco.

- Tenendo il disco con il lato etichettato rivolto verso l'alto inserirlo nella apposita fessura del lettore.
- In sede di riproduzione di dischi da 8 cm utilizzare sempre un adattatore per dischi da 8 cm, disponibile in commercio.
- Si può inserire solo un disco alla volta. Non tentare mai di inserire più di un disco contemporaneamente, o di inserire un secondo disco quando ve ne è già uno all'interno del lettore.
- Nel corso dell'inserimento non far ruotare il disco e non tentare di forzarlo nella fessura. Inoltre non tentare di interrompere o di fermare il movimento del disco quando l'apparecchio inizia a tirarlo al proprio interno o ad espellerlo, perché tali azioni possono causare danni al disco stesso o al lettore.

Espulsione forzata del disco

Se il pulsante **EJECT** (▲) non funziona, o se comunque non si riesce a togliere il disco, spingendo con l'ago in dotazione dentro il foro per l'espulsione forzata, ubicato sul pannello anteriore, si può procedere all'espulsione del disco.

Nell'esecuzione dell'espulsione forzata attenersi alle seguenti precauzioni.

- ① Spegnere il lettore CD e verificare che il disco abbia smesso di ruotare. Occorrono circa 60 secondi perché il disco si fermi dopo aver spento il lettore.

Se si effettua l'espulsione forzata mentre il disco sta ancora ruotando:

- Il disco viene espulso ancora in rotazione, e può quindi urtare le dita dell'utente, con conseguenti possibili lesioni fisiche.
- Poiché in queste condizioni il disco ruota con la staffa di bloccaggio in posizione instabile, il disco stesso può subire rigature o altri danni.

Per le suddette ragioni, non tentare mai di espellere forzatamente il disco mentre è ancora in movimento.

PRECAUZIONI PER LA RIPRODUZIONE DI CD SINGLE (dischi da 8 cm)

- ① In sede di riproduzione di CD single (dischi da 8 cm), utilizzare sempre l'adattatore per dischi da 8 cm. Prima di inserire il disco nel lettore, verificare che sia fissato saldamente dai dispositivi di bloccaggio dell'adattatore. Nel caso in cui il disco sia stato inavvertitamente inserito senza adattatore, toglierlo immediatamente premendo il pulsante **EJECT** (▲). Se il disco non fuoriesce con una sola pressione premere nuovamente il tasto.
- ② Utilizzare adattatori per CD da 8 cm con il marchio  (prodotto standard raccomandato). Non utilizzare adattatori che provocano la rotazione a vuoto del CD, piegati oppure curvati.

3. Per espellere il disco agire sul pulsante EJECT (▲).

- Premendo il pulsante **EJECT** (▲), la rotazione del disco si interrompe ed il disco viene espulso dalla fessura di inserimento.
- Se non si riesce ad espellere il disco agendo sul pulsante **EJECT** (▲), inserire uno stilo nel foro per l'espulsione forzata, presente sul lato anteriore del lettore.

■ Cancellazione del comando di espulsione

Se il pulsante **EJECT** (▲) viene premuto per errore, premendo quello **PLAY/PAUSE** (▶/||) immediatamente (prima cioè che l'indicazione **[EJECT]** appaia), il comando di espulsione viene cancellato e la riproduzione riprende dalla posizione immediatamente precedente quella in cui il pulsante **EJECT** (▲) è stato premuto (durante questo periodo, la riproduzione audio cessa temporaneamente).

AVVERTENZA:

Non tentare di respingere il disco dentro il lettore dopo la comparsa dell'indicazione [EJECT]. Questa azione può causare l'arresto del lettore. Qualora ciò si dovesse verificare, premere di nuovo il pulsante EJECT (▲) ed attendere che l'indicazione [EJECT] si spenga prima di reinserire il disco.

- ② Per questa operazione usare sempre e solo l'ago in dotazione, e nessun altro attrezzo. **L'ago accessorio in dotazione per l'espulsione forzata si trova in una scanalatura ubicata sulla superficie inferiore del lettore.** Inserendo l'ago nel foro per l'espulsione forzata del pannello anteriore, e spingendolo in dentro **a fondo**, il disco fuoriesce dall'apertura di circa 5 o 10 mm, rendendone possibile l'estrazione a mano.

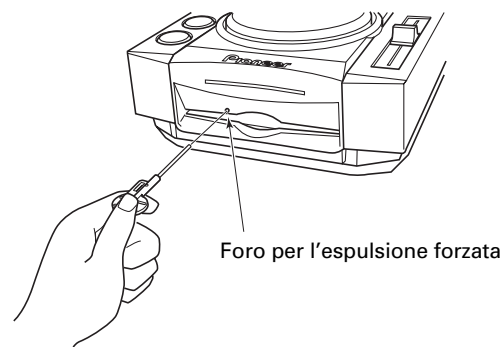

BEDIENUNGSVERFAHREN

OPERAZIONI

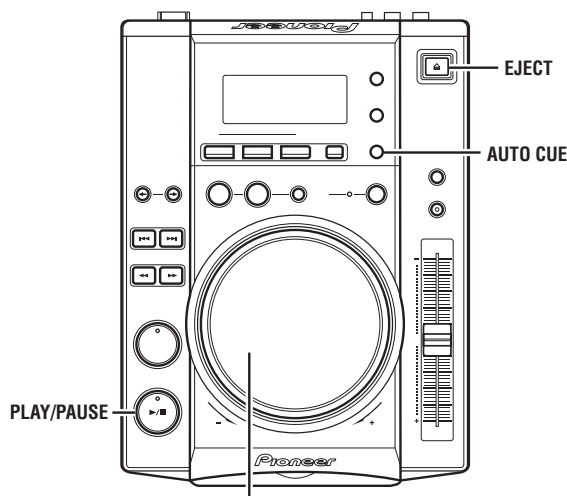

Jogscheibe/Manopola di comando

Cue-Automatik

Nach dem Einlegen einer Disc sowie beim Ausführen eines Titelsprungs legt diese Funktion den Cue-Punkt (☞ S. 54) automatisch an der Stelle unmittelbar vor dem Einsetzen des Tons fest.

- **Ein- und Ausschalten der Cue-Automatik**

Bei jeder Betätigung der **AUTO CUE**-Taste wird die Cue-Automatik abwechselnd ein- und ausgeschaltet. Bei aktivierter Cue-Automatik leuchtet die Cue-Automatik-Anzeige [**A.CUE**] im Display.

- Der Ein/Aus-Zustand der Cue-Automatik wird beim Ausschalten der Stromzufuhr gespeichert.
- Die Ansprechempfindlichkeit der Cue-Automatik ist fest auf -60 dB eingestellt.

Starten der Wiedergabe

1. **Legen Sie eine Disc in das Gerät ein.**

- Setzen Sie jeweils nur eine einzige Disc mit nach oben weisender Etikettseite in den Disc-Ladeschlitz an der Vorderseite des Gerätes ein (☞ S. 46)
- Wenn eine CD-ROM eingelegt wird, deren erste Aufnahmesetzung keine MP3-Datei enthält, erscheint die Meldung [**NO TRACK**] im Display, und die CD-ROM wird nicht abgespielt.

2. **Wenn die Cue-Automatik aktiviert ist, drücken Sie die PLAY/PAUSE-Taste (▶/||).**

- Warten Sie, bis die Zeitdatenanzeige im Display erscheint, bevor Sie die Taste drücken. Daraufhin wird die signalfreie Stelle am Anfang des Titels, dessen Nummer im Display angezeigt wird, übersprungen, und die Wiedergabe beginnt unmittelbar.

Nach beendetem Abspielen des ersten Titels sucht das Gerät automatisch den Anfang des nächsten Titels auf. Die Anzeige der **CUE**-Taste leuchtet auf, die Anzeige der **PLAY/PAUSE**-Taste (▶/||) beginnt zu blinken, und das Gerät schaltet auf Bereitschaft zum Drücken der **PLAY/PAUSE**-Taste (▶/||), bevor die Wiedergabe des nächsten Titels startet.

Bei deaktivierter Cue-Automatik startet die Wiedergabe automatisch ab dem ersten Titel.

- Wenn die Cue-Automatik ausgeschaltet ist, wird die Wiedergabe nach beendetem Abspielen des ersten Titels in der normalen Reihenfolge der Titel bis zum Ende der Disc fortgesetzt.
- Nach beendetem Abspielen des letzten Titels stoppt der Abspielvorgang automatisch.

Wenn beim Abspielen von MP3-Dateien die Wiedergabe aller Titel eines Ordners beendet ist, stoppt die Wiedergabe, und das Gerät schaltet am Ende des letzten Titels automatisch auf Bereitschaft. Wenn danach die **PLAY/PAUSE**-Taste (▶/||)

Funktionse di avvio automatico

Se un disco viene caricato o si ricerca un brano, questa funzione automaticamente imposta un punto di inizio (☞ pag. 54) subito prima che il brano venga effettivamente riprodotto.

- **Attivazione e disattivazione**

La funzione di avvio automatico può venire attivata o disattivata premendo il pulsante **AUTO CUE**. La funzione di avvio automatico viene attivata quando l'indicatore corrispondente [**A.CUE**] appare sul display.

- Lo status ON/OFF della funzione di avvio automatico viene memorizzato al momento di spegnimento dell'apparecchio.
- Il livello Auto Cue è fisso su -60 dB.

Inizio della riproduzione

1. **Inserire un disco nel lettore.**

- Inserire i dischi ad etichetta rivolta in alto ed inserire nella fessura di caricamento del pannello anteriore un solo disco alla volta. (☞ pag. 46).
- Se un CD-ROM che non contiene file MP3 nella prima seduta viene inserito, il display porta il messaggio [**NO TRACK**] ed il CD-ROM non viene riprodotto.

2. **Se la funzione di inizio automatico è attivata, premere il pulsante PLAY/PAUSE (▶/||).**

- Prima di premere il pulsante, attendere che il display del tempo appaia. La porzione non registrata all'inizio del brano visualizzato viene saltata e la riproduzione inizia istantaneamente. Quando la riproduzione del primo brano termina, il lettore ricerca automaticamente l'inizio del prossimo brano. L'indicatore del pulsante **CUE** si illumina, l'indicatore del pulsante **PLAY/PAUSE** (▶/||) lampeggia ed il lettore attende che il pulsante **PLAY/PAUSE** (▶/||) venga premuto prima dell'inizio della riproduzione del brano successivo.

Se la funzione di avvio automatico viene disattivata, la riproduzione riprende automaticamente dal primo brano.

- Se la funzione di avvio automatico viene disattivata, essa continua dopo che il primo brano è stato riprodotto, con tutti i brani successivi riprodotti in ordine.
- Alla fine della riproduzione dell'ultimo brano, la riproduzione finisce automaticamente.

Quando si riproducono brani MP3, alla fine della riproduzione di tutti i brani di una cartella quest'unità si porta in modalità di attesa alla fine dell'ultimo. Quando il pulsante **PLAY/PAUSE** (▶/||) viene premuto, la riproduzione inizia dal primo brano della stessa cartella.

gedrückt wird, beginnt die Wiedergabe mit dem ersten Titel des gleichen Ordners.

Fortsetzungsfunktion

Wenn eine einmal ausgeworfene Disc erneut eingelegt wird, startet die Wiedergabe unmittelbar vor der Position, an der die Disc vorher ausgeworfen wurde. Die Digital Jog Break-Funktion wird jedoch nicht wiederhergestellt. Auf Wunsch können Sie die **TRACK SEARCH**-Tasten (◀, ▶) vor Starten der Wiedergabe betätigen, um einen normalen Titelsprung mit anschließender Wiedergabe auszuführen.

Wenn die Disc teilweise aus dem Ladeschlitz hervorsteht, führt ein Drücken der **EJECT**-Taste (▲) dazu, dass die Fortsetzungsfunktion aufgehoben wird.

Beenden der Wiedergabe

1. Drücken Sie die **EJECT**-Taste (▲).

- Die Wiedergabe stoppt, und die Disc wird ausgeworfen.
- Bitte beachten Sie, dass der CDJ-200 nicht mit einer separaten Stoptaste ausgestattet ist.
- Falls Sie die **EJECT**-Taste (▲) versehentlich gedrückt haben, können Sie den Auswurfbefehl annullieren, indem Sie sofort danach (bevor die Meldung **[EJECT]** im Display erscheint) die **PLAY/PAUSE**-Taste (▶/||) drücken, wonach die Wiedergabe an der Stelle unmittelbar vor Drücken der **EJECT**-Taste (▲) fortgesetzt wird (während dieses Zeitintervalls wird die Tonausgabe kurzzeitig unterbrochen).

Pausieren der Wiedergabe

Drücken Sie die **PLAY/PAUSE-Taste (▶/||) während der Wiedergabe.**

- Daraufhin beginnen die Anzeigen der **PLAY/PAUSE**-Taste (▶/||) und der **CUE**-Taste zu blinken, und die Wiedergabe pausiert.
- Wenn Sie in diesem Zustand die **PLAY/PAUSE**-Taste (▶/||) erneut drücken, wechselt ihre Anzeige auf konstantes Leuchten, und die Wiedergabe wird fortgesetzt.
- Im Pausenzustand wird der Ton mit Unterbrechungen ausgegeben; wenn keine Tonausgabe gewünscht wird, verringern Sie den Ausgangspegel am Audio-Mischpult.
- Wenn das Gerät ohne weitere Tastenbetätigung länger als 100 Minuten im Pausenzustand verbleibt, kommt die Disc automatisch zum Stillstand. Wird danach die **PLAY/PAUSE**-Taste (▶/||) gedrückt, so startet die Wiedergabe erneut mit dem ersten Titel.

Funktionen der Jogscheibe

[Tonhöhenbeugung]

Drehen Sie die Jogscheibe während der Wiedergabe.

- Die Wiedergabegeschwindigkeit wird entsprechend dem Drehwinkel der Jogscheibe erhöht (bei Drehung in Richtung „FWD+“) oder verringert (bei Drehung in Richtung „REV-“). Das maximale Ausmaß der Beeinflussung der Wiedergabegeschwindigkeit beträgt $\pm 20\%$ (mit einer weitgehend linearen Veränderung).
- Wenn die Jogscheibe zum Stillstand kommt, wird die ursprüngliche Wiedergabegeschwindigkeit vor dem Drehen der Jogscheibe wiederhergestellt.
- Bei aktivierter Digital Jog Break-Funktion steht die Tonhöhenbeugung nicht zur Verfügung.

[Feldsuchlauf]

Drehen Sie die Jogscheibe während der Wiedergabe.

- Die Pausenposition wird bei gleichzeitiger Tonausgabe in 1-Feld-Schritten verschoben.
- Bei Drehen der Jogscheibe im Uhrzeigersinn wird der Feldsuchlauf in Vorwärtsrichtung ausgeführt, bei Drehen der Jogscheibe im Gegenuhrzeigersinn in Rückwärtsrichtung.
- Eine Umdrehung der Jogscheibe entspricht jeweils einer Weiterschaltung um 48 Felder.

[Korrigieren des Cue-Punktes]

☞ S. 54 „Ändern des Cue-Punktes“

[Hochgeschwindigkeits-Suchlauf]

☞ S. 50 „Hochgeschwindigkeits-Suchlauf“

[Hochgeschwindigkeits-Titelsprung]

☞ S. 51 „Hochgeschwindigkeits-Titelsprung“

[Hochgeschwindigkeits-Ordnersprung]

☞ S. 51 „Hochgeschwindigkeits-Ordnersprung“

[Digital Jog Break-Funktion]

☞ S. 52 „Digital Jog Break-Funktion“

Funktion di ripresa

Quando lo stesso disco viene reinserito dopo essere stato espulso, la sua riproduzione riprende dal punto immediatamente precedente quello di espulsione. Tuttavia, la funzione Digital Jog Break non viene ripresa. Se lo si desidera, il pulsante **TRACK SEARCH** può venire premuto prima che la riproduzione inizi per eseguire la ricerca normale di brani e la riproduzione.

Se il disco fuoriesce dal piatto portadisco, premendo il pulsante **EJECT** (▲) la funzione di ripresa viene cancellata.

Per fermare la riproduzione

1. Premere il pulsante **EJECT** (▲).

- La riproduzione cessa ed il disco viene espulso.
- Il CDJ-200 non possiede un pulsante di arresto convenzionale.
- Se il pulsante **EJECT** (▲) viene premuto accidentalmente, premere immediatamente (e prima che appaia l'indicazione **[EJECT]** sul display) il pulsante **PLAY/PAUSE** (▶/||) per cancellare il comando di espulsione; la riproduzione riprende dal punto immediatamente precedente quello in cui era stato premuto il pulsante **EJECT** (▲). In questo periodo, la riproduzione audio non ha luogo.

Per far fermare temporaneamente la riproduzione

Premere il pulsante **PLAY/PAUSE (▶/||) durante la riproduzione.**

- L'indicatore del pulsante **PLAY/PAUSE** (▶/||) e quello del pulsante **CUE** lampeggiano e la riproduzione si porta in pausa.
- Se il pulsante **PLAY/PAUSE** (▶/||) viene premuto di nuovo, l'indicatore del pulsante si illumina e la riproduzione continua.
- Durante la modalità di pausa si continuano a sentire suoni; per farli cessare, abbassare il volume di riproduzione del mixer audio.
- Se non si esegue alcuna operazione per oltre 100 minuti in modalità di pausa, la rotazione del disco cessa automaticamente. Premere il pulsante **PLAY/PAUSE** (▶/||), la riproduzione riprende dal primo brano.

Funkzioni della manopola di comando

[Deviazione dell'altezza del suono]

Girare la manopola durante la riproduzione.

- Il brano accelera (Avanti + = senso orario)/rallenta (indietro – = senso antiorario) a seconda della direzione e della quantità di rotazione della manopola. Il cambiamento arriva al massimo a $\pm 20\%$ (cambiamento essenzialmente lineare).
- Quando la rotazione della manopola cessa, la velocità di riproduzione torna al suo valore originario.
- La deviazione dell'altezza del suono è disattivata se la funzione Digital Jog Break è attivata.

[Ricerca di fotogrammi]

Girare la manopola durante la pausa.

- Sposta la posizione di pausa in modo udibile di un frame alla volta.
- Vengono cercati fotogrammi nella direzione normale se la manopola viene girata in senso orario, ed in direzione inversa se questa viene girata in senso antiorario.
- In un giro completo della manopola vengono scansionati 48 fotogrammi.

[Regolazione del punto di attacco]

☞ pag. 54 “Correzione del punto di attacco”

[Ricerca superveloce]

☞ pag. 50 “Ricerca superveloce”

[Ricerca di brani superveloce]

☞ pag. 51 “Ricerca di brani superveloce”

[Ricerca superveloce di cartelle]

☞ pag. 51 “Ricerca superveloce di cartelle”

[Digital Jog Break]

☞ pag. 52 “Digital Jog Break”

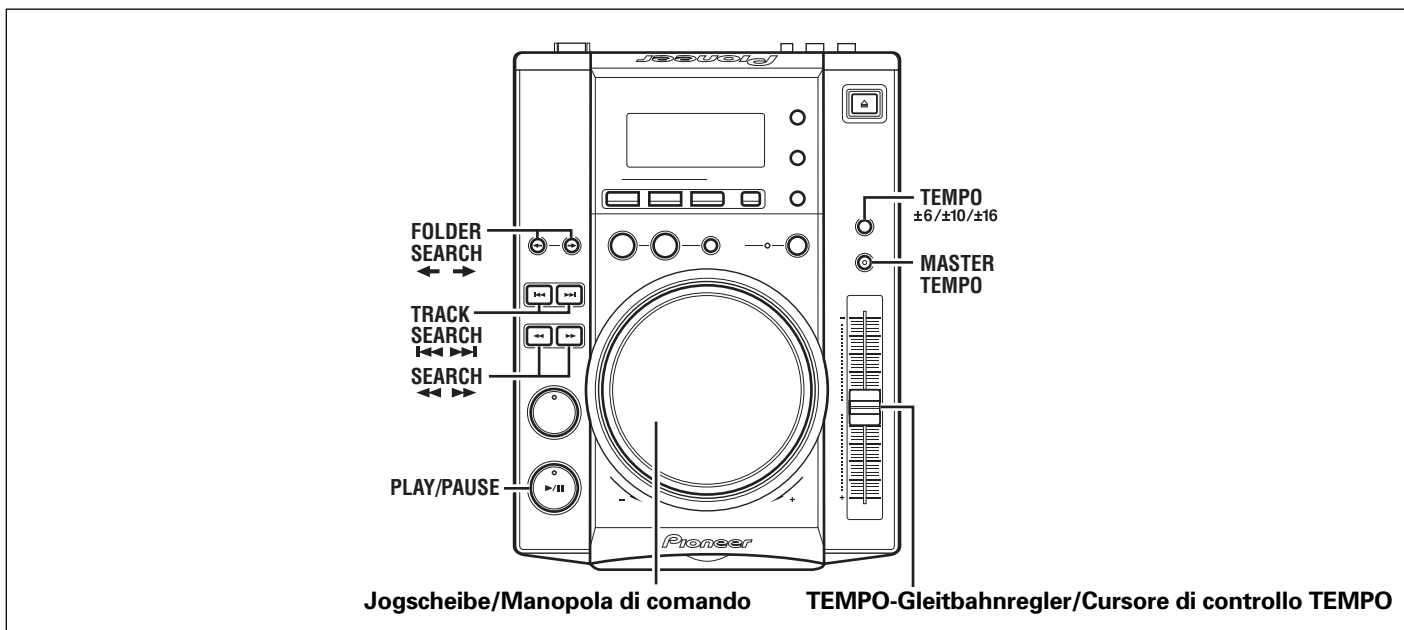

Suchlauf vorwärts/rückwärts

- **Suchlauftasten (SEARCH ◀◀, ▶▶)**
Halten Sie während der Wiedergabe eine der SEARCH-Tasten (◀◀, ▶▶) gedrückt.
Für Suchlauf in Vorwärtsrichtung halten Sie die ▶▶-Taste gedrückt, für Suchlauf in Rückwärtsrichtung die ◀◀-Taste.
 - Beim Abspielen von MP3-Dateien kann der Suchlauf vorwärts/rückwärts nur mit Titeln im gleichen Ordner ausgeführt werden.

- **Hochgeschwindigkeits-Suchlauf**
Drehen Sie die Jogscheibe, während Sie eine der SEARCH-Tasten (◀◀, ▶▶) gedrückt halten.
 - Halten Sie eine der SEARCH-Tasten (◀◀, ▶▶) gedrückt, während Sie die Jogscheibe in der gewünschten Richtung drehen, um den Hochgeschwindigkeits-Suchlauf in Vorwärts- oder Rückwärtsrichtung auszuführen.
 - Die Richtung des Hochgeschwindigkeits-Suchlaufs entspricht stets der Richtung der Jogscheiben-Drehung, wobei es keine Rolle spielt, welche der beiden SEARCH-Tasten (◀◀, ▶▶) gedrückt gehalten wird.
 - Wenn die Jogscheibe zum Stillstand kommt, wird auf die normale Wiedergabe zurückgeschaltet.
 - Nach Loslassen der jeweiligen SEARCH-Taste (◀◀, ▶▶) wird der Hochgeschwindigkeits-Suchlauf aufgehoben.
 - Beim Abspielen von MP3-Dateien kann der Suchlauf vorwärts/rückwärts nur mit Titeln im gleichen Ordner ausgeführt werden.

Aufsuchen eines bestimmten Titels

- **Verwendung der Titelsprungtasten (TRACK SEARCH ◀◀, ▶▶)**
Drücken Sie eine der TRACK SEARCH-Tasten (◀◀, ▶▶).
 - Bei jeder Betätigung der Taste wird der Anfang des nächsten Titels in der den Pfeilen der Taste entsprechenden Richtung angesprungen (um während der Wiedergabe eines Titels den Anfang des vorigen Titels anzuspringen, drücken Sie die ◀◀-Taste zweimal.) Beim Abspielen von MP3-Dateien wird der Anfang des ersten Titels angesprungen, der in der den Pfeilen der Taste entsprechenden Richtung lokalisiert wurde, wobei nur Titel im gleichen Ordner angesprungen werden können. Wenn eine CD-ROM eingelegt ist und kein Ordnersprung ausgeführt wird, ist ein Sprung an den Anfang eines Titels nur bei den Titeln im Grundverzeichnis möglich. Falls das Grundverzeichnis keine Titel enthält, startet die Wiedergabe mit dem Titel mit der niedrigsten Titelnummer im ersten Ordner auf der Ebene unmittelbar unter dem Grundverzeichnis.

Avanzamento veloce/retroceSSIONe veloce

- **Pulsanti SEARCH (◀◀, ▶▶)**
Premere uno dei pulsanti SEARCH (◀◀, ▶▶) durante la riproduzione.
Mantenere premuto il pulsante ▶▶ per avanzare rapidamente sul disco; mantenere premuto il pulsante ◀◀ per tornare invece indietro.
 - Durante la riproduzione di MP3, l'avanzamento e la retroceSSIONe veloci sono supportati solo per brani all'interno di una stessa cartella.

- **Ricerca superveloce**
Girare la manopola di comando mentre si mantiene premuto uno dei pulsanti SEARCH (◀◀, ▶▶).
 - Tener premuto un pulsante SEARCH (◀◀, ▶▶) mentre si gira la manopola di comando nella direzione desiderata per passare alla ricerca superveloce in avanti o all'indietro.
 - Durante la ricerca superveloce, la direzione di ricerca viene determinata dalla direzione in cui la manopola di comando viene girata. La direzione del pulsante SEARCH (◀◀, ▶▶) premuto viene ignorata.
 - Quando la rotazione della manopola di comando si ferma, l'unità torna alla modalità di riproduzione.
 - Quando il pulsante SEARCH (◀◀, ▶▶) viene lasciato andare, la ricerca ultrarapida viene cancellata.
 - Durante la riproduzione di MP3, l'avanzamento e la retroceSSIONe veloci sono supportati solo per brani all'interno di una stessa cartella.

Ripasso dei brani

- **Pulsanti TRACK SEARCH (◀◀, ▶▶)**
Premere uno dei pulsanti TRACK SEARCH (◀◀, ▶▶).
 - Ogni volta che il pulsante viene premuto, il brano viene ripassato nella direzione della freccia sul pulsante. Durante la riproduzione di un brano, per ripassare il brano precedente dall'inizio, premere il pulsante ◀◀ due volte. Durante la riproduzione di brani MP3, il primo brano trovato nella direzione premuta viene ripassato e solo i brani all'interno della stessa cartella vengono riprodotti. Se la ricerca di cartelle non viene eseguita quando un CD-ROM viene caricato, i brani nella cartella di base non vengono ripassati. In casi in cui la cartella di base non contenga alcun brano, la riproduzione inizia dal brano con il numero più basso nella prima cartella dopo quella di base.
 - Se la funzione di avvio automatico viene attivata, il brano viene portato nella modalità di attesa di ripasso nella posizione all'inizio del brano dopo il ripasso.

- Bei aktivierter Cue-Automatik schaltet das Gerät nach dem Titelsprung am genauen Anfang des Titels auf Cue-Bereitschaft.
- Wenn eine der **TRACK SEARCH**-Tasten (◀◀, ▶▶) gedrückt gehalten wird, werden die Titel in der jeweiligen Richtung kontinuierlich übersprungen. Die Geschwindigkeit des Überspringens erhöht sich, wenn die jeweilige Taste länger als 2 Sekunden gedrückt gehalten wird.
- Wenn die ◀◀-Taste am Anfang des ersten Titels (Titel Nr. 1) zweimal gedrückt wird, erfolgt ein Sprung an den Anfang des letzten Titels. Wenn die ◀◀-Taste beim Abspielen von MP3-Dateien gedrückt wird, erfolgt ein Sprung an den Titel mit der niedrigsten Nummer, den letzten Titel im gleichen Ordner.
- Wenn die ▶▶-Taste im letzten Titel gedrückt wird, erfolgt ein Sprung an den Anfang des ersten Titels (Titel Nr. 1). Wenn die ▶▶-Taste beim Abspielen von MP3-Dateien im letzten Titel gedrückt wird, erfolgt ein Sprung an den Titel mit der niedrigsten Nummer im gleichen Ordner.

■ Hochgeschwindigkeits-Titelsprung

Drehen Sie die Jogscheibe, während Sie eine der TRACK SEARCH-Tasten (◀◀, ▶▶) gedrückt halten.

- Wenn Sie die Jogscheibe in der gewünschten Sprungrichtung drehen, während Sie eine der beiden **TRACK SEARCH**-Tasten (◀◀, ▶▶) gedrückt halten, werden die Titel in der Richtung der Jogscheiben-Drehung mit hoher Geschwindigkeit übersprungen.
- Die Richtung des Hochgeschwindigkeits-Titelsprungs entspricht stets der Richtung der Jogscheiben-Drehung, wobei es keine Rolle spielt, welche der beiden **TRACK SEARCH**-Tasten (◀◀, ▶▶) gedrückt gehalten wird.
- Nach Loslassen der jeweiligen **TRACK SEARCH**-Taste (◀◀, ▶▶) wird der Hochgeschwindigkeits-Titelsprung aufgehoben.

Ordnungssprung

Die Ordnungssprung-Funktion wird verwendet, um Titel auf einer CD-ROM mit Ordnern in mehreren Ebenen aufzusuchen. Beim Abspielen von CD-DA-Discs steht die Ordnungssprung-Funktion nicht zur Verfügung.

■ Ordnungssprungtasten (FOLDER SEARCH ←, →)

Drücken Sie eine der FOLDER SEARCH-Tasten (←, →).

- Bei jeder Betätigung einer **FOLDER SEARCH**-Tasten erscheinen die Nummer und der Name des nächsten Ordners in der entsprechenden Richtung. Das Grundverzeichnis wird als Ordner Nr. [00] mit dem Ordnernamen [ROOT] angezeigt.
- Wenn Sie eine der **FOLDER SEARCH**-Tasten gedrückt halten, werden die Ordner in der jeweiligen Richtung kontinuierlich übersprungen. Die Geschwindigkeit des Überspringens erhöht sich, wenn die jeweilige Taste länger als 2 Sekunden gedrückt gehalten wird.
- Wird ein Ordnungssprung in Rückwärtsrichtung ab dem Ordner mit der niedrigsten Ordnernummer ausgeführt, erfolgt ein Sprung an den letzten Ordner. Wird ein Ordnungssprung in Vorwärtsrichtung ab dem letzten Ordner der Disc ausgeführt, erfolgt ein Sprung an den Ordner mit der niedrigsten Ordnernummer.
- Im Text-Anzeigemodus werden nach Ausführung eines Ordnungssprungs zunächst die Nummer und der Name des Ordners angezeigt, gefolgt von der Titelnummer und dem Dateinamen des ersten Titels des betreffenden Ordners. Im Zeitanzeigemodus wird der Dateiname nicht angezeigt.
- Ordner, die keine abspielbaren Titel enthalten (leere Ordner), werden ignoriert, und der nächste Ordner wird angesprungen.

■ Hochgeschwindigkeits-Ordnungssprung

Drehen Sie die Jogscheibe, während Sie eine der FOLDER SEARCH-Tasten (←, →) gedrückt halten.

- Wenn Sie die Jogscheibe in der gewünschten Sprungrichtung drehen, während Sie eine der beiden **FOLDER SEARCH**-Tasten gedrückt halten, werden die Ordner in der Richtung der Jogscheiben-Drehung mit hoher Geschwindigkeit übersprungen.
- Die Richtung des Hochgeschwindigkeits-Ordnungssprungs entspricht stets der Richtung der Jogscheiben-Drehung, wobei es keine Rolle spielt, welche der beiden **FOLDER SEARCH**-Tasten gedrückt gehalten wird.
- Nach Loslassen der jeweiligen **FOLDER SEARCH**-Taste wird der Hochgeschwindigkeits-Ordnungssprung aufgehoben.

- Se il pulsante **TRACK SEARCH** (◀◀, ▶▶) viene mantenuto premuto, il ripasso dei brani viene eseguito in modo continuo. Se il pulsante viene mantenuto premuto per due secondi o più, la velocità di ripasso aumenta.
- Premendo il pulsante ◀◀ due volte all'inizio del primo brano (Brano N° 1), viene ripassato l'ultimo brano. Durante la riproduzione di file MP3, quando il pulsante ◀◀ viene premuto, il brano dal numero più basso e l'ultimo della cartella vengono ripassati.
- Premendo il pulsante ▶▶ in corrispondenza del primo brano (brano N° 1), questo viene ripassato. Durante la riproduzione di file MP3, quando il pulsante ▶▶ viene premuto presso l'ultimo brano, il brano dal numero più basso nella stessa cartella viene ripassato.

■ Ricerca di brani superveloce

Girare la manopola di comando mentre si mantiene premuto uno dei pulsanti TRACK SEARCH (◀◀, ▶▶).

- Girando la manopola di comando nella direzione di ricerca desiderata premendo uno dei due pulsanti **TRACK SEARCH** (◀◀, ▶▶), il numero del brano viene cercato quando la manopola di comando viene girata.
- Durante la ricerca superveloce di brani, la direzione di ricerca è quella della rotazione della manopola di comando. La direzione del pulsante **TRACK SEARCH** (◀◀, ▶▶) premuto viene ignorata.
- Se un pulsante **TRACK SEARCH** (◀◀, ▶▶) viene lasciato andare, la ricerca superveloce di brani cessa.

Ricerca di cartelle

La ricerca di cartelle viene usata per cercare brani in un CD-ROM con cartelle una dentro l'altra. La ricerca di cartelle non ha luogo durante la riproduzione di dischi CD-DA.

■ Pulsanti FOLDER SEARCH (←, →)

Premere uno dei pulsanti FOLDER SEARCH (←, →).

- Ad ogni pressione di un pulsante **FOLDER SEARCH**, il numero della cartella ed il suo nome appaiono e le cartelle vengono saltate nella direzione specificata. La cartella di base viene visualizzata col numero [00] e col nome [ROOT].
- Tenendo premuto continuamente uno dei pulsanti **FOLDER SEARCH**, le cartelle vengono cercate continuamente. Se il pulsante viene mantenuto premuto per due secondi o più, la velocità di ricerca aumenta.
- Se la ricerca inversa viene eseguita dalla cartella di numero più basso, viene ricercata l'ultima cartella. Se la ricerca inversa viene eseguita dall'ultima cartella del disco, viene ricercata la cartella di numero più basso.
- In modalità testi, dopo aver ricercata una cartella, il numero della cartella ed il suo nome appaiono seguiti dal numero ed il nome del primo brano della cartella. Nella modalità a tempo, il nome del file non appare.
- Le cartelle che non contengono brani riproducibili (cartelle vuote) vengono ignorate e viene cercata la cartella successiva.

■ Ricerca superveloce di cartelle

Girare la manopola di comando mentre si mantiene premuto uno dei pulsanti FOLDER SEARCH (←, →).

- Girando la manopola di comando nella direzione di ricerca desiderata premendo uno dei due pulsanti **FOLDER SEARCH**, i numeri di cartella vengono cercati quando la manopola di comando viene girata.
- Durante la ricerca superveloce di cartelle, la direzione di ricerca viene determinata dalla direzione in cui la manopola di comando viene girata. La direzione indicata dal pulsante **FOLDER SEARCH** viene ignorata.
- Quando il pulsante **FOLDER SEARCH** viene lasciato andare, la ricerca ultrarapida di cartelle viene cancellata.

Ändern der Wiedergabegeschwindigkeit

Verschieben Sie den TEMPO-Gleitbahnregler nach oben oder nach unten.

Durch Verschieben des Gleitbahnreglers nach unten (in Richtung „+“) wird die Wiedergabegeschwindigkeit erhöht; durch Verschieben nach oben (in Richtung „-“) wird sie verringert. Die mittlere Raststellung des Gleitbahnreglers entspricht der normalen Wiedergabegeschwindigkeit.

- Das aktuelle Ausmaß der Beeinflussung der Wiedergabegeschwindigkeit wird als Prozentzahl im Display angezeigt.
- Die Wiedergabegeschwindigkeit kann auch unter Beibehaltung der Original-Tonhöhe geändert werden (☞ „Master-Tempo-Funktion“).

■ Wahl des Wiedergabegeschwindigkeits-Regelbereichs Drücken Sie die TEMPO ±6/±10/±16-Taste.

Bei jeder Betätigung der Taste wird der Reihe nach zwischen ±6 %, ±10 % und ±16 % als Regelbereich des TEMPO-Gleitbahnreglers umgeschaltet. Bei Einstellung des Regelbereichs auf ±6 % kann die Wiedergabegeschwindigkeit in Schritten von 0,02 % geändert werden, bei Einstellung auf ±10 % oder ±16 % in Schritten von 0,05 %.

- Der aktuelle Regelbereich wird im Display angezeigt.
- Beim Einschalten der Stromzufuhr ist der Regelbereich stets auf ±10 % eingestellt.

Master-Tempo-Funktion

Drücken Sie die MASTER TEMPO-Taste während der Wiedergabe.

Daraufhin leuchten die Anzeige der MASTER TEMPO -Taste und die Anzeige [MT] im Display auf, und die Wiedergabegeschwindigkeit (das Tempo) kann durch Betätigen des TEMPO-Gleitbahnreglers ohne gleichzeitige Veränderung der Tonhöhe geändert werden.

- Aufgrund der digitalen Verarbeitung der Tondaten verringert sich die Klangqualität.

Cambio della velocità di riproduzione

Far scivolare il cursore di controllo TEMPO in una direzione o l'altra.

Facendolo scivolare verso di sé (+) si aumenta il tempo; allontanandolo da sé (-) si diminuisce il tempo. La posizione centrale è quella della velocità normale.

- La velocità di cambiamento della velocità di riproduzione (tempo) viene indicata dal display.
- La velocità di riproduzione non può venire cambiata senza cambiare l'altezza dei suoni (☞ "Utilizzazione del tempo principale").

■ Scegliere la gamma di regolazione del tempo.

Premere il pulsante TEMPO ±6/±10/±16.

Ad ogni pressione del pulsante, la gamma di variabilità del cursore TEMPO cambia fra ±6 %, ±10 % e ±16 %. Il tempo può venire regolato in unità da 0,02 % in modalità ±6 %, ed in unità da 0,05 % in modalità ±10 % o ±16 %.

- La gamma di variabilità impostata viene visualizzata sul display.
- Al momento di accensione, la gamma di variabilità viene reimpostata sul valore ±10 %.

Utilizzazione del tempo principale

Premere il pulsante MASTER TEMPO durante la riproduzione.

Il pulsante MASTER TEMPO e l'indicatore [MT] del display si accendono e la velocità (tempo) può venire cambiata usando il cursore TEMPO senza cambiare l'altezza (chiave) del brano.

- Il segnale viene in questo caso processato digitalmente, e la sua qualità quindi scade.

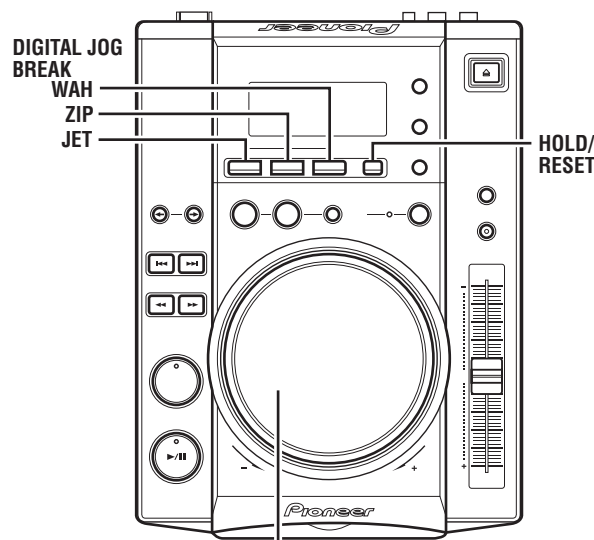

Jogscheibe / Manopola di comando

Digital Jog Break-Funktion

Drücken Sie eine der DIGITAL JOG BREAK-Tasten (JET, ZIP, WAH) während der Wiedergabe.

- Die Anzeige des gewählten Effekts beginnt im Display zu blinken, und der Effekt kann durch Drehen der Jogscheibe verändert werden.
- Bei aktivierter Digital Jog Break-Funktion blinkt die Anzeige der Jogscheibe.

Digital Jog Break

Premere uno dei pulsanti DIGITAL JOG BREAK (JET, ZIP, WAH) durante la riproduzione.

- L'indicatore dell'effetto scelto lampeggia sul display e l'effetto quindi cambia a seconda della rotazione della manopola di comando.
- Quando la funzione Digital Jog Break è attivata, l'indicatore JOG lampeggia.

JET

Dieser Effekt ändert die Verzögerungszeit entsprechend der Jogscheiben-Drehung und fügt dem Originalton einen kurzen Verzögerungsklang hinzu, so dass durch die gegenseitige Beeinträchtigung der beiden Klänge ein Rauschen wie das eines vorbeifliegenden Düsenflugzeugs erzeugt wird.

- Die Verzögerungszeit entspricht der Jogscheiben-Drehung und ändert sich innerhalb des Bereichs von 0 ms (bei stillstehender Jogscheibe) bis 3 ms.
- Wenn die Jogscheibe kontinuierlich gedreht wird, ändert sich die Verzögerungszeit wiederholt innerhalb des Bereichs von 0 ms bis 3 ms.
- Wenn die Jogscheibe zum Stillstand kommt, wird der Originalklang allmählich wiederhergestellt.
- Beim Auswerfen der Disc wird diese Einstellung aufgehoben.

ZIP

Dieser Effekt verändert die Tonhöhe entsprechend der Jogscheiben-Drehung, wodurch der Wiedergabeklang geändert wird.

- Die Beeinflussung der Tonhöhe entspricht der Jogscheiben-Drehung; wenn die Jogscheibe zum Stillstand kommt, beträgt die Veränderung der Tonhöhe 0 %. Bei Drehung der Jogscheibe im Uhrzeigersinn beträgt die maximale Veränderung der Tonhöhe 100 % (1 Oktave höher als der Originalklang). Bei Drehung der Jogscheibe im Gegenuhrzeigersinn beträgt die maximale Veränderung der Tonhöhe -1500 % (15 Oktaven niedriger als der Originalklang, wobei es sich um eine Frequenz außerhalb des Audiospektrums handelt).
- Wenn die Jogscheibe zum Stillstand kommt, wird die Originaltonhöhe allmählich wiederhergestellt.
- Beim Auswerfen der Disc wird diese Einstellung aufgehoben.
- Wenn die Haltefunktion bei Drehung der Jogscheibe im Gegenuhrzeigersinn aktiviert ist, wird bei der nächsten Aktivierung der Haltefunktion ein Break-Effekt erzeugt.

WAH

Dieser Effekt fügt ein -12 dB/Oktaven-Filter mit einer Grenzfrequenz hinzu, die sich entsprechend der Jogscheiben-Drehung ändert.

- Bei Drehung der Jogscheibe im Uhrzeigersinn wird auf ein Hochpassfilter von maximal 4 kHz umgeschaltet, bei Drehung der Jogscheibe im Gegenuhrzeigersinn auf ein Tiefpassfilter von minimal 150 Hz.
- Wenn die Jogscheibe zum Stillstand kommt, wird der Originalklang allmählich wiederhergestellt.
- Beim Auswerfen der Disc wird diese Einstellung aufgehoben.

[Effekt-Haltefunktion]

Diese Funktion dient dazu, den durch Drehen der Jogscheibe erzeugten Effekt zu erhalten, nachdem die Jogscheibe zum Stillstand gekommen ist.

Drücken Sie die HOLD-Taste bei Verwendung der Digital Jog Break-Funktion.

- Die Anzeige [JET], [ZIP] bzw. [WAH] im Display wechselt von Blinken auf konstantes Leuchten, und der momentan erzeugte Effekt bleibt erhalten, so dass Sie die Jogscheibe loslassen können.
- Wenn die Haltefunktion bei Wahl des Zeitdaten-Anzeigemodus aktiviert wird, erscheint eine Halteanzeige ([JET-HOLD], [ZIP-HOLD] bzw. [WAH-HOLD]) in kurzen Zeitabständen im Zeitdaten-Anzeigefeld.
Bei Wahl des Text-Anzeigemodus erscheint diese Anzeige nicht.
- Wenn die Haltefunktion aktiviert ist, bleibt selbst nach Wahl eines anderen Effekts die vorige Einstellung gespeichert, solange die Haltefunktion nicht deaktiviert wird.

JET

Cambia il tempo di ritardo a seconda della rotazione della manopola di comando ed aggiunge un breve segnale ritardato all'originale, causando interferenze fra il suono originale e quello nuovo e creando quindi un effetto da "jet".

- Il tempo di ritardo corrisponde alla rotazione della manopola di comando e cambia fra 0 ms (a manopola di comando ferma) fino ad un massimo di 3 ms.
- Girando continuamente la manopola di comando, il tempo di ritardo cambia da 0 a 3 ms e viceversa.
- Quando la rotazione della manopola di comando cessa, il suono torna gradualmente alla normalità.
- L'impostazione viene cancellata quando il disco viene espulso.

ZIP

Cambia l'altezza del suono in proporzione alla rotazione della manopola di comando, influenzando la riproduzione.

- Il cambiamento dell'altezza è proporzionale alla rotazione della manopola di comando e quando questa è ferma è pari allo 0%. Se la manopola di comando viene girata in senso orario, l'altezza cambia fino al 100% (un'ottava più in alto del suono originale). Se la manopola di comando viene girata in senso antiorario, l'altezza cambia fino al -1500 % (15 ottave più in basso del suono originale, una frequenza non udibile).
- Quando la rotazione della manopola di comando cessa, il suono torna gradualmente alla normalità.
- L'impostazione viene cancellata quando il disco viene espulso.
- Se la funzione HOLD viene attivata e le impostazioni vengono fatte nella direzione meno, viene prodotto un effetto di "rottura".

WAH

Aggiunge un filtro da -12 dB/ottava con una frequenza di taglio che cambia in risposta alla rotazione della manopola di comando.

- Il filtro diviene al massimo un filtro passa alto da 4 kHz quando la manopola è del tutto ruotata in senso orario; il filtro cambia invece in un filtro passa basso da 150 Hz se la manopola di comando viene girata del tutto in direzione antioraria.
- Quando la rotazione della manopola di comando cessa, il suono torna gradualmente alla normalità.
- L'impostazione viene cancellata quando il disco viene espulso.

[Funzione HOLD]

Viene usata per mantenere un effetto creato girando la manopola di comando anche dopo che questa è stata lasciata andare.

Premere il pulsante HOLD durante la funzione Digital Jog Break.

- L'indicatore [JET], [ZIP] o [WAH] del display smette di lampeggiare e rimane acceso, e l'effetto raggiunto può venire mantenuto anche lasciando andare la manopola di comando.
- Se la modalità a tempo viene scelta e la funzione HOLD è attivata, l'indicatore HOLD ([JET-HOLD], [ZIP-HOLD] o [WAH-HOLD]) appare ogni tanto nella sezione del display dove viene visualizzato il tempo.
Quando la modalità TEXT viene scelta, questo messaggio non viene visualizzato.
- Se la funzione HOLD viene attivata anche se un altro effetto è stato scelto, l'impostazione precedente alla scelta del nuovo effetto rimane in memoria sintanto che quest'unità non viene spenta.

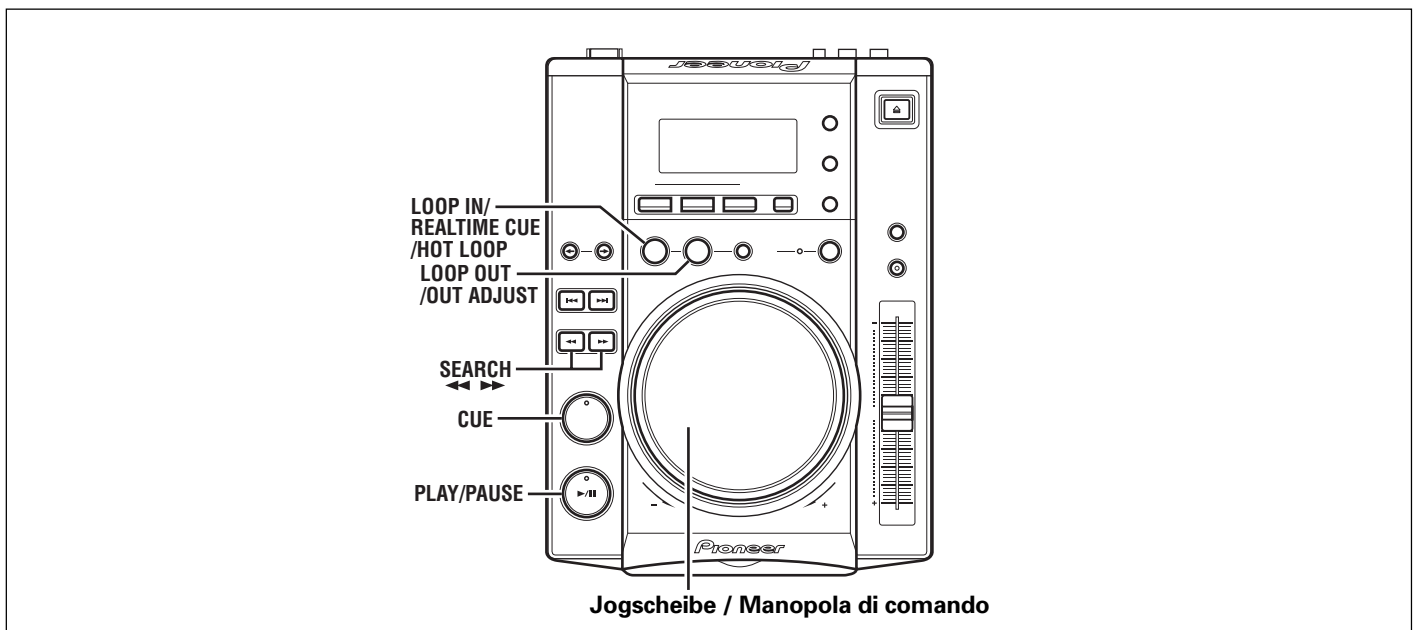

Cue-Punkt-Einstellungen

Nachdem ein Cue-Punkt im Speicher registriert worden ist, kann dieser während der Wiedergabe durch Drücken der **CUE**-Taste direkt angesprochen werden, wonach das Gerät auf Cue-Bereitschaft (Bereitschaft zum Starten der Wiedergabe ab dem Cue-Punkt) schaltet.

1. Drücken Sie während der Wiedergabe die **PLAY/PAUSE**-Taste (▶/||), um die Wiedergabe an der Stelle zu pausieren, die als Cue-Punkt festgelegt werden soll.

2. Suchen Sie die genaue Position des gewünschten Cue-Punktes auf.

- **Festlegen des Cue-Punktes anhand der Feldnummer.**
Der Cue-Punkt kann in 1-Feld-Schritten (75 Felder = 1 Sekunde) festgelegt werden.

Drehen Sie die Jogscheibe, oder betätigen Sie die **SEARCH**-Tasten (◀◀, ▶▶), um das gewünschte Feld aufzusuchen. Eine volle Umdrehung der Jogscheibe entspricht jeweils einer Weiterschaltung um 48 Felder in der entsprechenden Richtung; bei jeder Betätigung einer der **SEARCH**-Tasten (◀◀, ▶▶) wird um 1 Feld in der entsprechenden Richtung weitergeschaltet. Beim Abspielen von MP3-Dateien kann der Suchlauf nur in Dateien im gleichen Ordner ausgeführt werden.

- **Abhören des Tons am aktuellen Feld zur Festlegung des Cue-Punktes.**

Drehen Sie die Jogscheibe langsam, um die Position unmittelbar vor der gewünschten Wiedergabe-Startposition aufzusuchen (in einem solchen Fall handelt es sich beim Cue-Punkt um die Position unmittelbar nach Einsetzen des Tons im Pausenzustand mit Tonausgabe).

3. Drücken Sie die **CUE**-Taste, sobald die Feldnummer des gewünschten Cue-Punktes angezeigt bzw. der Ton der gewünschten Position gehört wird.

- Daraufhin wird der Ton stummgeschaltet, und nach Registrierung des Cue-Punktes im Speicher wechselt die Zeitdatenanzeige auf konstantes Leuchten.
- Beim Einspeichern eines neuen Cue-Punktes wird der vorher im Speicher registrierte Cue-Punkt automatisch gelöscht.

Ändern des Cue-Punktes

1. Drücken Sie die **CUE**-Taste während der Wiedergabe.
 - Dadurch wird unmittelbar an den Cue-Punkt zurückgekehrt.
2. Betätigen Sie die **SEARCH**-Tasten (◀◀, ▶▶), und aktivieren Sie den Pausenzustand mit Tonausgabe.
3. Führen Sie Schritt 2 und 3 im obigen Abschnitt „Cue-Punkt-Einstellungen“ aus.

Predisposizione di punti di attacco

Una volta che un punto di accesso è stato memorizzato, può venire usato durante la riproduzione per portare il lettore nella posizione di attesa di ripasso (pronto per iniziare la riproduzione dalla posizione di ripasso premendo il pulsante **CUE**).

1. Durante la riproduzione, premere il pulsante **PLAY/PAUSE** (▶/||) per portare in pausa la riproduzione nel punto da rendere un punto di attacco.

2. Ricercare il punto preciso del punto di attacco.

- **Uso di numeri di frame per specificare punti di attacco.**

I punti di attacco possono venire specificati in unità da 1 frame (dove 75 fotogrammi sono equivalenti ad un secondo).

Usare la manopola di comando o il pulsante di avanzamento o retrocessione pulsante **SEARCH** (◀◀, ▶▶) per portarsi al frame desiderato. Ciascuna rotazione della manopola di comando corrisponde a 48 frame nella direzione specificata; premendo il pulsante **SEARCH** (◀◀, ▶▶) si avvanza di un frame alla volta nella direzione specificata. Durante la riproduzione di MP3, si possono ricercare solo file all'interno di una stessa cartella.

- **Ascolto del suono per scegliere un punto di attacco.**

Mentre si gira lentamente la manopola di comando, riportare il brano al punto immediatamente prima il punto desiderato. Il punto di attacco è quello immediatamente dopo il suono che viene udito nella pausa di ripasso.

3. Premere il pulsante **CUE** quando il numero di frame o il suono hanno raggiunto il punto desiderato.

- La riproduzione tace ed il display del tempo rimane illuminato quando il punto di attacco è stato memorizzato.
- Ogni volta che un nuovo punto di attacco viene memorizzato, quello precedente viene cancellato.

[Correzione del punto di attacco]

1. Premere il pulsante **CUE** durante la riproduzione.

- In questo modo si ritorna alla posizione predisposta per quel brano.

2. Premere il pulsante **SEARCH** (◀◀, ▶▶) e impostare la modalità di pausa udibile.

3. Eseguire le fasi 2 e 3 di "Predisposizione di punti di attacco" vista qui sopra.

■ Scelta di punti di attacco in tempo reale

Durante la riproduzione, premere il pulsante **IN/REALTIME CUE/HOT LOOP** nel punto desiderato.

- Questo punto viene scelto come nuovo punto di attacco.

■ Echtzeit-Festlegung des Cue-Punktes

Drücken Sie während der Wiedergabe die IN/REALTIME CUE/HOT LOOP-Taste genau an der Position, die als Cue-Punkt festgelegt werden soll.

- Daraufhin wird diese Position als neuer Cue-Punkt im Speicher registriert.

■ Cue-Rücklauf (Rückkehr an den Cue-Punkt)

1. Drücken Sie die CUE-Taste während der Wiedergabe.

- Dadurch wird unmittelbar an den Cue-Punkt zurückgekehrt.
- Beim Abspielen von MP3-Dateien kann der Cue-Rücklauf nur innerhalb des aktuellen Ordners ausgeführt werden. Sofern ein neuer Cue-Punkt nicht überschrieben wird, erfolgt nach Ausführung eines Ordnersprungs außerdem eine Speicherung des Cue-Punktes.

2. Drücken Sie die PLAY/PAUSE-Taste (▶/||).

- Daraufhin startet die Wiedergabe unmittelbar am festgelegten Cue-Punkt.

■ Cue-Punkt-Abtastung (Kontrollieren des Cue-Punktes)

Nachdem ein Cue-Punkt festgelegt worden ist, drücken Sie die CUE-Taste im Cue-Bereitschaftsmodus.

- Der Ton am festgelegten Cue-Punkt wird so lange ausgegeben, wie Sie die CUE-Taste gedrückt halten.
- Beim Abspielen von MP3-Dateien kann der Ton nur von Cue-Punkten im gleichen Ordner ausgegeben werden.

Kombinieren der Titel von zwei CD-Spielern

Beispiel: Zumischen des Tons von Titel B zu dem momentan über die Hauptlautsprecher wiedergegebenen Titel A.

- Schließen Sie CD-Spieler 1 an die Buchsen CH-1 des DJ-Mischpults, und CD-Spieler 2 an die Buchsen CH-2 an.
- Erhöhen Sie die TRIM-, CHANNEL FADER- und MASTER VOLUME-Einstellungen am DJ-Mischpult, bis der Wiedergabeton von CD-Spieler 1 zu hören ist.

1. Bringen Sie den Kreuz-Faderhebel des DJ-Mischpults in seine linke Anschlagstellung (CH-1).

- Titel A wird momentan über die Hauptlautsprecher wiedergegeben.

2. Legen Sie eine Disc in CD-Spieler 2 ein.

3. Betätigen Sie die TRACK SEARCH-Tasten (◀◀, ▶▶) an CD-Spieler 2, um Titel B aufzusuchen.

4. Betätigen Sie die MONITOR SELECTOR-Taste am DJ-Mischpult, um den Ton von CH-2 zu kontrollieren.

5. Drehen Sie den MONITOR LEVEL-Regler am DJ-Mischpult, so dass der Ton von Titel B über den Kopfhörer wiedergegeben wird.

- Über die Hauptlautsprecher wird nur der Ton von Titel A wiedergegeben.

6. Legen Sie den Cue-Punkt für Titel B durch Abhören über den Kopfhörer wie folgt fest.

- ① Während CD-Spieler 2 auf Wiedergabe geschaltet ist, drücken Sie die PLAY/PAUSE-Taste (▶/||) in der Nähe der Position, die als Cue-Punkt festgelegt werden soll.

- Daraufhin schaltet der CD-Spieler in den Pausenzustand mit Tonausgabe.

- ② Drehen Sie die Jogscheibe an CD-Spieler 2, um den gewünschten Cue-Punkt (1. Schlag) aufzusuchen.

- ③ Drücken Sie an dieser Stelle die CUE-Taste an CD-Spieler 2.

- Daraufhin wird der Ton von CD-Spieler 2 stummgeschaltet, womit die Festlegung des Cue-Punktes beendet ist.

7. Drücken Sie im Takt mit dem über die Hauptlautsprecher wiedergegebenen Ton von Titel A die PLAY/PAUSE-Taste (▶/||) an CD-Spieler 2.

- Über die Hauptlautsprecher wird weiterhin nur der Ton von Titel A wiedergegeben.

- Der Ton von Titel B wird über den Kopfhörer wiedergegeben.

8. Verstellen Sie den TEMPO-Gleitbahnregler, um den BPM-Wert (BPM = Schläge pro Minute) von Titel B dem BPM-Wert von Titel A anzugleichen.

Justieren Sie den TEMPO-Gleitbahnregler an CD-Spieler 2, bis der BPM-Wert von Titel B mit dem von Titel A übereinstimmt.

■ Ritorno ad un punto di attacco (attacco a ritroso)

1. Premere il pulsante CUE durante la riproduzione.

- In questo modo si ritorna alla posizione predisposta per quel brano.
- Durante la riproduzione di file MP3, questa funzione può venire eseguita solo all'interno di una stessa cartella. Se il nuovo punto di attacco non viene scritto, il punto di attacco viene salvato dopo la ricerca dopo la ricerca di cartelle.

2. Premere il pulsante PLAY/PAUSE (▶/||).

- La riproduzione inizia istantaneamente dal punto di attacco impostato.

■ Verifica dei punti di attacco (campionamento dei punti di attacco)

Specificato un punto di attacco, premere il pulsante CUE in modalità di attesa della modalità di attacco.

- Il suono nel punto di attacco specificato continua a venire riprodotto fintanto che il pulsante CUE rimane premuto.
- Durante la riproduzione di file MP3, i suoni possono venire uditi solo per punti di attacco entro la stessa cartella.

Missaggio di brani differenti

Esempio: Missare il brano B con quello A che è attualmente riprodotto dai diffusori.

- Collegare CD1 al CH-1 del DJ mixer e collegare CD2 a CH-2.
- Aumentare le impostazioni di TRIM, CHANNEL FADER e MASTER VOLUME in modo che CD1 produca suono.

1. Portare il cursore CROSS FADER del DJ mixer sul lato sinistro (CH-1).

- Il brano A viene riprodotto dai diffusori.

2. Caricare un CD nel lettore CD2.

3. Premere il pulsante TRACK SEARCH (◀◀, ▶▶) sul lettore CD2 per trovare e scegliere il brano B.

4. Azionare il pulsante MONITOR SELECTOR del DJ mixer per controllare CH-2.

5. Girare la manopola MONITOR LEVEL del DJ mixer in modo che il brano B può venire riprodotto in cuffia.

- I diffusori principali riproducono solo il brano A.

6. Impostare la posizione di attacco per il brano B in cuffia.

- ① Col lettore CD2 in modalità di riproduzione, premere il pulsante PLAY/PAUSE (▶/||) vicino al punto di attacco.

- Il lettore si porta nella modalità di pausa udibile.

- ② Girare la manopola di comando del lettore CD2 e ricercare il punto di attacco del brano (prima battuta).

- ③ Trovato il punto di attacco, premere il pulsante CUE del lettore CD2.

- L'audio del lettore viene silenziato e l'operazione di scelta dei punti di attacco viene completata.

7. Simultaneamente, premere il pulsante PLAY/PAUSE (▶/||) del CD2 mentre si ascolta il brano A riprodotto dai diffusori.

- I diffusori principali riproducono solo il brano A.

- Il brano B viene riprodotto in cuffia.

8. Spostare il cursore di controllo TEMPO in modo che il tempo (BPM = battute per minuto) del brano B e del brano A coincida.

Spostare il cursore di controllo TEMPO del lettore CD2 in modo che il parametro BPM del brano B sia uguale a quello del brano A.

- Se i due valori BPM sono uguali, la sincronizzazione BPM è completa.

9. Premere il pulsante CUE del lettore CD2.

- Il lettore CD2 si porta in pausa nel punto di attacco.

10. Premere il pulsante PLAY/PAUSE (▶/||) del lettore CD2 all'inizio del brano A del lettore CD1 (il suono sentito dai diffusori).

- Il brano B viene riprodotto.

11. Ascoltando il brano in cuffia, spostare gradualmente il cursore CROSS FADER del DJ mixer da sinistra a destra.

- Il suono del brano A dai diffusori viene missato gradualmente con quello del brano B.

- Wenn die beiden BPM-Werte übereinstimmen, ist die Synchronisierung der beiden Titel abgeschlossen.

9. Drücken Sie die CUE-Taste an CD-Spieler 2.

- Daraufhin schaltet CD-Spieler 2 am Cue-Punkt in den Pausenzustand.

10. Drücken Sie die PLAY/PAUSE-Taste (▶/||) an CD-Spieler 2 im Takt mit dem von CD-Spieler 1 wiedergegebenen Titel A (dem über die Hauptlautsprecher wiedergegebenen Ton).

- Die Wiedergabe von Titel B beginnt.

11. Während Sie den Ton über den Kopfhörer kontrollieren, führen Sie den Kreuz-Faderhebel des DJ-Mischpults allmählich von links nach rechts.

- Dabei wird der Ton von Titel B dem bisher allein über die Hauptlautsprecher wiedergegebenen Ton von Titel A allmählich zugemischt.
- Wird der Kreuz-Faderhebel des DJ-Mischpults in seine rechte Anschlagstellung gebracht, so wird nur noch der Ton von Titel B über die Hauptlautsprecher wiedergegeben, womit die Kreuz-Überblendung der beiden Titel abgeschlossen ist.

■ Gemischte Wiedergabe beider Titel

Sofern die BPM-Werte von Titel A und B übereinstimmen, können beide Titel problemlos gemischt wiedergegeben werden, indem der Kreuz-Faderhebel in seiner Mittenstellung belassen wird.

■ Wiedergabestart über Kreuz-Faderhebel

Bei Verwendung der Funktion für Wiedergabestart über Kreuz-Faderhebel des DJ-Mischpults DJM-600, DJM-500, DJM-300, DJM-3000, DJM-909 oder DJM-707 kann Schritt 10 des obigen Verfahrens ausgelassen werden, wodurch sich der Mischvorgang noch weiter vereinfachen lässt.

Da außerdem nach Rückführung des Kreuz-Faderhebels in seine Ausgangsstellung der Zustand von Schritt 9 wiederhergestellt wird, kann der gleiche Wiedergabevorgang beliebig oft ausgeführt werden.

- Seil der cursor CROSS FADER del DJ mixer è del tutto a destra, il suono riprodotto dai diffusori è quello del brano B, e non del brano A, e l'operazione è completa.

■ Long Mix Play

Se il valore BPM è uguale, il suono missato del brano A e del brano B non stonano anche se il cursore CROSS FADER si trova al centro.

■ Riproduzione con avvio con dissolvenza

Usando la funzione di avvio con dissolvenza Cross Fader Start dei DJM-600, DJM-500, DJM-300, DJM-3000, DJM-909 o DJM-707, la fase 10 qui sopra può venire saltata semplificando il missaggio.

Inoltre, se il cursore CROSS FADER viene riportato nella sua posizione originaria, lo stato dell'apparecchio torna ad essere quello della fase 9, e le stesse condizioni di riproduzione possono essere riottenute.

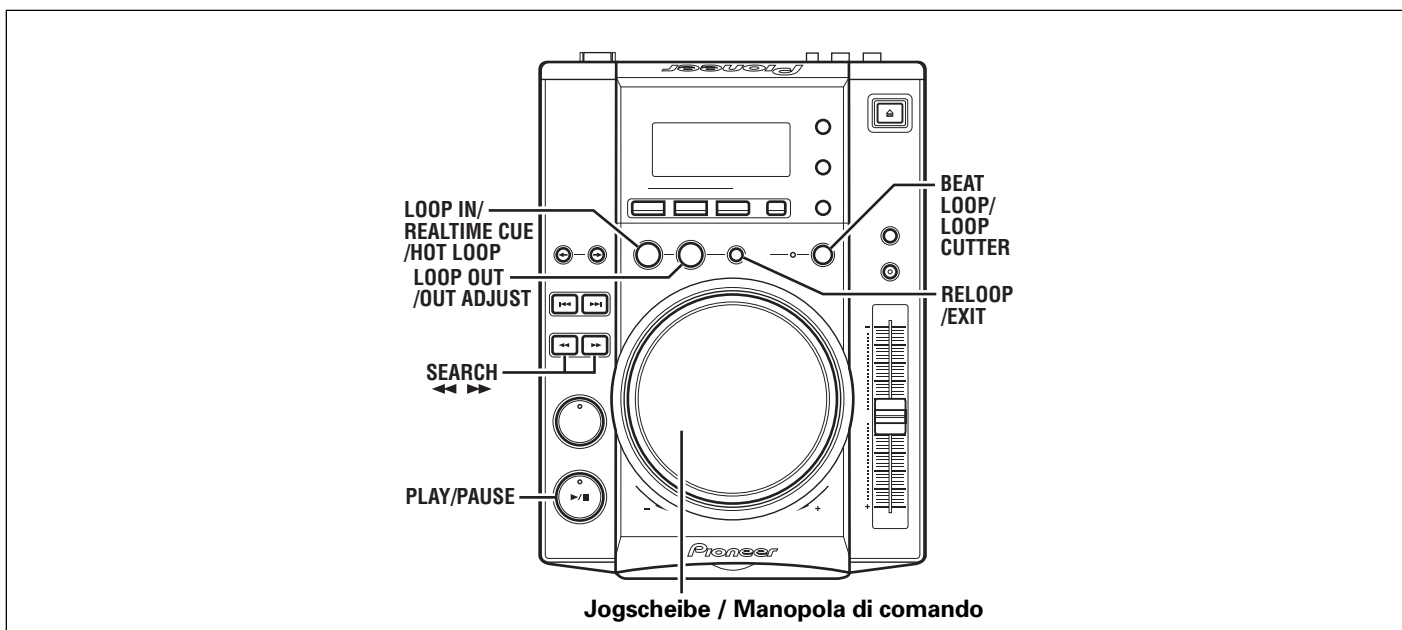

Schleifenwiedergabe

■ Festlegen einer Schleife

1. Drücken Sie die PLAY/PAUSE-Taste (▶/||), um die Wiedergabe zu starten.
2. Drücken Sie während der Wiedergabe die IN/REALTIME CUE/HOT LOOP-Taste an der Stelle, die als Schleifen-Anfangspunkt festgelegt werden soll.
 - Bitte beachten Sie, dass dieser Schritt ausgelassen werden kann, wenn der registrierte Cue-Punkt als Schleifen-Anfangspunkt verwendet werden soll.
3. Drücken Sie während der Wiedergabe die OUT/OUT ADJUST-Taste an der Stelle, die als Schleifen-Endpunkt festgelegt werden soll.

Riproduzione a ciclo

■ Creazione di un ciclo

1. Premere il pulsante PLAY/PAUSE (▶/||) per dare inizio alla riproduzione.
2. Durante la riproduzione, premere il pulsante IN/REALTIME CUE/HOT LOOP nel punto di inizio desiderato.
 - Notare che questa operazione non è necessaria se un punto di attacco preregistrato viene usato come punto di inizio del ciclo.
3. Durante la riproduzione, premere il pulsante OUT/OUT ADJUST nel punto di fine del ciclo desiderato.
 - La riproduzione a ciclo inizia fra il punto di inizio ed il punto di fine del ciclo.

- Die Wiedergabe der Schleife zwischen dem festgelegten Schleifen-Anfangspunkt und dem festgelegten Schleifen-Endpunkt beginnt.
- Bei Verwendung des Feldsuchlaufs kann der Schleifen-Endpunkt in 1-Feld-Schritten festgelegt werden.
- Beim Abspielen von MP3-Dateien kann die Schleifenwiedergabe nur innerhalb des gleichen Titels ausgeführt werden, für den ein Cue-Punkt festgelegt wurde.

■ Starten der Schleifenwiedergabe mit einem automatisch festgelegten Schleifen-Endpunkt (Auto BEAT LOOP-Funktion)

Drücken Sie während der Wiedergabe oder im Pausenzustand die BEAT LOOP/LOOP CUTTER-Taste.

- Daraufhin wird die Stelle, an der die Taste gedrückt wurde, als Schleifen-Anfangspunkt festgelegt, der Schleifen-Endpunkt wird automatisch auf der Grundlage des BPM-Wertes des Titels festgelegt, und die Schleifenwiedergabe beginnt.
- Wenn der numerische BPM-Wert momentan nicht angezeigt wird, startet die Schleifenwiedergabe mit einem BPM-Wert von 130.

■ Halbieren der Schleifenlänge (LOOP CUTTER-Funktion)

Drücken Sie während der Schleifenwiedergabe die BEAT LOOP/LOOP CUTTER-Taste.

- Bei jeder Betätigung der Taste wird die Länge (Dauer) der Schleife halbiert (die minimale Schleifenlänge beträgt 1 Feld).

■ Rückkehr an den Schleifen-Anfangspunkt während der Schleifenwiedergabe, um den Schleifenwiedergabe neu zu starten (HOT LOOP-Funktion)

Drücken Sie während der Schleifenwiedergabe die IN/REALTIME CUE/HOT LOOP-Taste.

- Daraufhin wird unmittelbar an den Schleifen-Anfangspunkt zurückgekehrt, und die Schleifenwiedergabe wird neu gestartet.

■ Beenden der Schleifenwiedergabe

Drücken Sie während der Schleifenwiedergabe die RELOOP/EXIT-Taste.

- Daraufhin wird die Wiedergabe des Titels nach Erreichen des Schleifen-Endpunkts auf normale Weise fortgesetzt, ohne dass an den Schleifen-Anfangspunkt zurückgekehrt wird.

■ Korrigieren des Schleifen-Endpunkts

1. Drücken Sie während der Schleifenwiedergabe die OUT/OUT ADJUST-Taste.

- Daraufhin werden die Zeitdaten des Schleifen-Endpunkts im Display angezeigt, die Anzeige der OUT/OUT ADJUST-Taste beginnt in schnellem Tempo zu blinken, und die Anzeige der IN/REALTIME CUE/HOT LOOP-Taste erlischt.

2. Betätigen Sie die SEARCH-Tasten (◀◀, ▶▶), oder drehen Sie die Jogscheibe.

- Der Schleifen-Endpunkt kann in 1-Feld-Schritten vorwärts oder rückwärts verschoben werden.
- Der Schleifen-Endpunkt kann nicht an eine Stelle verschoben werden, die vor dem Schleifen-Anfangspunkt liegt.
- Beim Abspielen von MP3-Dateien kann der Schleifen-Endpunkt nur innerhalb des gleichen Titels korrigiert werden, für den ein Cue-Punkt festgelegt wurde.
- Um den Schleifen-Endpunkt-Korrekturmodus zu verlassen und die Schleifenwiedergabe fortzusetzen, drücken Sie entweder die OUT/OUT ADJUST-Taste, oder Sie warten einfach 30 Sekunden lang.

■ Wiederaufnahmen der Schleifenwiedergabe (RELOOP-Funktion)

Nach einem Stoppen der Schleifenwiedergabe drücken Sie während der normalen Wiedergabe die RELOOP/EXIT-Taste.

- Daraufhin wird unmittelbar an den vorher festgelegten Schleifen-Anfangspunkt zurückgekehrt, und die Schleifenwiedergabe startet erneut an dieser Stelle. Die Schleifenlänge entspricht auch dann der ursprünglich festgelegten Schleife, wenn danach Gebrauch von der LOOP CUTTER-Funktion gemacht wurde.
- Beim Abspielen von MP3-Dateien kann die RELOOP-Funktion nur innerhalb des gleichen Ordners verwendet werden.

- Utilizzando la ricerca a frame, il punto di fine del ciclo può venire regolato in unità di frame.
- Durante la riproduzione di MP3, la riproduzione a ciclo è possibile solo entro un solo brano che contenga ambedue i punti di inizio e fine.

■ Per dare inizio alla riproduzione ciclica con dei punti impostati automaticamente (funzione di impostazione automatica del ciclo) (Auto BEAT LOOP)

Premere il pulsante BEAT LOOP/LOOP CUTTER durante la riproduzione o la pausa.

- Il punto in cui il pulsante è stato premuto viene impostato come punto di inizio del ciclo, mentre quello di fine viene impostato automaticamente sulla base del parametro BPM del brano; la riproduzione a ciclo ha quindi inizio.
- Se il valore numerico BPM non viene visualizzato, la riproduzione ad anello inizia sulla base di un valore BPM = 130.

■ Per dimezzare la lunghezza di un ciclo (taglio del ciclo) (LOOP CUTTER)

Premere il pulsante BEAT LOOP/LOOP CUTTER durante la riproduzione e ciclo.

- La lunghezza del ciclo viene ridotta della metà ad ogni pressione del pulsante (la durata minore possibile è di un frame).

■ Ritorno al punto di inizio durante la riproduzione a ciclo per farne riprendere la riproduzione (HOT LOOP)

Premere il pulsante IN/REALTIME CUE/HOT LOOP durante la riproduzione a ciclo.

- Il lettore torna al punto di inizio del ciclo e riprende la riproduzione a ciclo.

■ Per cancellare la riproduzione a ciclo

Premere il pulsante RELOOP/EXIT durante la riproduzione a ciclo.

- Il brano continua a venire riprodotto in sequenza dal punto di fine del loop senza tornare al punto di inizio.

■ Modifica del punto di fine del ciclo

1. Premere il pulsante OUT/OUT ADJUST durante la riproduzione a ciclo.

- Il tempo in cui si trova il punto di fine del ciclo viene visualizzato, il pulsante OUT/OUT ADJUST inizia a lampeggiare rapidamente e l'indicatore del pulsante IN/REALTIME CUE/HOT LOOP si spegne.

2. Premere uno dei pulsanti SEARCH (◀◀, ▶▶) o girare la manopola di comando.

- Il punto di fine del ciclo viene spostato in avanti di un frame alla volta.
- Il punto di fine del ciclo non può trovarsi prima di quello di fine.
- Durante la riproduzione di MP3, la regolazione di un ciclo è possibile solo entro un solo brano che contenga ambedue i punti di inizio e fine.
- Premendo il pulsante OUT/OUT ADJUST o attendendo 30 secondi o più, il lettore esce dalla modalità di regolazione del ciclo e riprende la riproduzione a ciclo.

■ Ritorno alla riproduzione a ciclo (RELOOP)

Dopo che la riproduzione a ciclo è stata fermata, premere il pulsante RELOOP/EXIT durante la riproduzione.

- Il lettore torna al punto di inizio del ciclo in memoria ed inizia la riproduzione a ciclo. La lunghezza del ciclo è la prima impostata, anche se in seguito era stata tagliata.
- Durante la riproduzione di MP3s, il ritorno alla riproduzione a ciclo è possibile solo all'interno di una stessa cartella.

Wiedergabestart über Kanal-Faderhebel

Das Steuerkabel im Lieferumfang dieses Gerätes kann zur Verbindung der CONTROL-Buchse am CDJ-200 mit der entsprechenden CONTROL-Buchse am DJ-Mischpult DJM-300, DJM-500, DJM-600, DJM-3000, DJM-909 oder DJM-707 verwendet werden. Nach Herstellen dieses Anschlusses kann der Cue-Bereitschaftszustand aufgehoben und die Wiedergabe unmittelbar gestartet werden, indem der Kanal-Faderhebel am DJ-Mischpult hochgefahren wird. Zusätzlich kann der Kreuz-Faderhebel des DJ-Mischpults zum Einblenden des Wiedergabetons des CD-Spielers betätigt werden, und durch Rückführung des Faderhebels in seine Ausgangsstellung lässt sich ein Cue-Rücklauf (Rückkehr zum Cue-Punkt) am CD-Spieler ausführen. (Einzelheiten zum Anschließen des Gerätes an ein DJ-Mischpult finden Sie auf S. 40.)

Relaiswiedergabe

Bei Verwendung des Steuerkabels im Lieferumfang dieses Gerätes zur Verbindung der CONTROL-Buchsen von zwei CDJ-200 bzw. von diesem Gerät und einem anderen CD-Spieler der CDJ-Serie ist eine Relaiswiedergabe zwischen den beiden Geräten möglich (S. 40).

- Schalten Sie die Cue-Automatik an beiden CD-Spielern ein (die Anzeigen [A.CUE] leuchten in beiden Displays).
 - Bringen Sie den Kreuz-Faderhebel des DJ-Mischpults in seine Mittenstellung.
1. **Starten Sie die Wiedergabe am ersten CD-Spieler.**
 2. **Nach beendetem Abspielen des laufenden Titels startet die Wiedergabe an dem auf Bereitschaft geschalteten zweiten CD-Spieler automatisch.**
 3. **Der erste CD-Spieler schaltet am Anfang des nächsten Titels in den Cue-Pausenzustand.**
 - Durch wiederholtes Ausführen dieses Vorgangs können die beiden CD-Spieler für kontinuierliche Relaiswiedergabe verwendet werden.
 - Sie können ein kontinuierliches Programm aus beliebigen Titeln zusammenstellen, indem Sie jeweils die Disc in dem auf Bereitschaft geschalteten CD-Spieler auswechseln.
 - Wenn Sie einen Cue-Punkt an dem jeweils auf Bereitschaft geschalteten CD-Spieler festlegen, startet die Relaiswiedergabe am Cue-Punkt des gewählten Titels.
- ☞ S. 54 „Cue-Punkt-Einstellungen“

Hinweise:

- Wenn die AUDIO OUT-Buchsen der beiden CD-Spieler nicht mit dem gleichen DJ-Mischpult verbunden sind, arbeitet die Relaiswiedergabe u.U. nicht einwandfrei.
- Wenn die Stromzufuhr des momentan zur Wiedergabe verwendeten CD-Spielers ausgeschaltet wird, beginnt die Wiedergabe des anderen CD-Spielers u.U. automatisch.
- Die beiden Funktionen Wiedergabestart über Faderhebel und Relaiswiedergabe können nicht gemeinsam verwendet werden, da sie jeweils einen unterschiedlichen Anschluss des Steuerkabels erfordern.

Riproduzione con avvio a dissolvenza

Il cavo di controllo in dotazione può venire usato per collegare il connettore CONTROL del CDJ-200 a quello CONTROL di un DJ mixer DJM-300, DJM-500, DJM-600, DJM-3000, DJM-909 o DJM-707, rendendo possibile uscire dalla modalità di attesa di scelta dei punti di attacco ed iniziare la riproduzione immediatamente aumentando il volume di un canale con il DJ mixer. La dissolvenza incrociata può anche venire usata per eseguire avvii della riproduzione con dissolvenza anche col lettore. La dissolvenza può anche venire riportata alla sua posizione originale per riportare il lettore al punto di attacco (ritorno al punto di attacco). (Per informazioni sul collegamento delle unità, consultare pagina 40.)

Riproduzione alternata con due lettori

Usando il cavo di controllo per collegare i connettori CONTROL di due CDJ-200 o altri lettori CD della serie CDJ, è possibile ottenere la riproduzione alternata. ☞ pag. 40

- Impostare la funzione di avvio automatico di ambedue i lettori su ON. Gli indicatori [A.CUE] si illuminano sui due display.
 - Portare il controllo Cross Fader dei due DJ mixer nella posizione centrale.
1. **Iniziare la riproduzione con il primo lettore.**
 2. **Quando la riproduzione finisce nel primo lettore, essa inizia automaticamente nel secondo.**
 3. **Il primo lettore si porta in pausa all'inizio del successivo brano del disco.**
 - Ripetendo quest'operazione, i due lettori possono venire usati per eseguire la riproduzione alternata continua.
 - Caricando altri dischi e scegliendo i brani desiderati del lettore in modalità di attesa, un programma continuo di brani desiderati può venire riprodotto all'infinito.
 - Impostando un punto di attacco sul lettore in attesa, è possibile fare una riproduzione alternata di qualsiasi punto di attacco del brano scelto.
- ☞ pag. 54 "Predisposizione di punti di attacco"

Note:

- La riproduzione alternata potrebbe non funzionare se le prese AUDIO OUT dei due lettori non sono collegate allo stesso DJ mixer.
- Se uno dei due lettori viene spento durante la riproduzione, l'altro potrebbe iniziare la riproduzione.
- L'avvio con dissolvenza e la riproduzione alternata non possono aver luogo contemporaneamente dato che richiedono cavi di controllo differenti.

FEHLERSUCHE

Bedienungsfehler werden manchmal fälschlich für eine Funktionsstörung des Geräts gehalten. Wenn Sie vermuten, dass eine Störung dieses Geräts vorliegt, überprüfen Sie bitte zunächst die nachstehende Tabelle. Da die Ursache der Störung auch in einem anderen Gerät liegen kann, sollten alle an den CD-Spieler angeschlossenen Komponenten ebenfalls überprüft werden. Lässt sich das Problem anhand der unten aufgeführten Prüfungen nicht beseitigen, setzen Sie sich bitte mit Ihrem PIONEER-Fachhändler oder der nächsten autorisierten Pioneer-Kundendienststelle in Verbindung.

Störung	Wahrscheinliche Ursache	Abhilfemaßnahme
Nach Drücken der EJECT -Taste (▲) wird die Disc nicht ausgeworfen.	<ul style="list-style-type: none"> Der Netzstecker ist nicht an die Steckdose angeschlossen. 	<ul style="list-style-type: none"> Den Netzstecker an die Steckdose anschließen.
Nach Einlegen einer Disc startet die Wiedergabe nicht.	<ul style="list-style-type: none"> Die AUTO CUE-Funktion ist aktiviert. 	<ul style="list-style-type: none"> Drücken Sie die AUTO CUE-Taste, um die Cue-Automatik auszuschalten.
Nach Beginn der Wiedergabe wird diese sofort gestoppt. Unterbrechung oder Stoppen der Wiedergabe.	<ul style="list-style-type: none"> Verschmutzte Disc usw. 	<ul style="list-style-type: none"> Die Disc reinigen und erneut abspielen.
Kein Ton.	<ul style="list-style-type: none"> Das Ausgangskabel ist falsch oder locker angeschlossen. Falsche Bedienung des DJ-Mischpults. Verschmutzte Cinchstecker und/oder Buchsen am Verstärker. Der CD-Spieler befindet sich in der Pausen-Betriebsart. 	<ul style="list-style-type: none"> Überprüfen Sie die Anschlüsse unter Bezugnahme auf den entsprechenden Abschnitt dieser Bedienungsanleitung. Überprüfen Sie die Einstellungen der Schalter und Lautstärkepegel-Regel Elemente am DJ-Mischpult. Reinigen. Die PLAY/PAUSE-Taste (▶/) drücken.
MP3-Dateien können nicht abgespielt werden.	<ul style="list-style-type: none"> Die Dateien besitzen ein Format, das nicht mit diesem Gerät kompatibel ist. 	<ul style="list-style-type: none"> Siehe den Abschnitt „ABSPIELEN VON MP3-DATEIEN“ auf S. 36.
Verzerrter Klang und Rauschen.	<ul style="list-style-type: none"> Falsche Anschlüsse. Verschmutzte Cinchstecker und/oder Buchsen am Verstärker. Interferenz, verursacht durch einen Fernseher in der Nähe. 	<ul style="list-style-type: none"> Nehmen Sie den Anschluß an die LINE INPUT-Buchsen des Audiomischers vor, niemals an die MIC-Buchsen. Reinigen. Schalten Sie den Fernseher aus, stellen Sie den CD-Spieler in größerer Entfernung vom Fernseher auf oder schließen Sie das Netzkabel des CD-Spielers an eine separate Netzsteckdose an.
Bei der Wiedergabe einer Disc treten laute Geräusche auf, oder die Wiedergabe stoppt.	<ul style="list-style-type: none"> Die Disc ist stark zerkratzt oder verzogen. Die Disc ist stark verschmutzt. 	<ul style="list-style-type: none"> Eine andere Disc verwenden. Die Disc reinigen.
Bei Einstellung der AUTO CUE -Funktion auf ON wird die Titelsuche nicht beendet.	<ul style="list-style-type: none"> Wenn der stumme Abschnitt zwischen den Titeln lang ist, ist auch die Suchzeit lang. 	<ul style="list-style-type: none"> Drücken Sie die AUTO CUE-Taste, um die Cue-Automatik auszuschalten.
Nach Drücken der CUE -Taste während der Wiedergabe wird kein Cue-Rücklauf ausgeführt.	<ul style="list-style-type: none"> Es ist kein Cue-Punkt festgelegt worden. Der Cue-Punkt wurde in einer MP3-Datei festgelegt, die sich in einem anderen Ordner befindet. 	<ul style="list-style-type: none"> Legen Sie den Cue-Punkt fest. (Siehe Seite 54.) Beim Abspielen von MP3-Dateien kann ein Cue-Rücklauf nur innerhalb des gleichen Ordners ausgeführt werden.
Nach Drücken der OUT/OUT ADJUST -Taste startet die Schleifenwiedergabe nicht.	<ul style="list-style-type: none"> Es sind keine Cue-Punkte (Schleifen-Anfangspunkt) festgelegt worden. Die OUT/OUT ADJUST-Taste wurde während der Wiedergabe einer anderen MP3-Datei als derjenigen gedrückt, in der ein Cue-Punkt (Schleifen-Anfangspunkt) festgelegt wurde. 	<ul style="list-style-type: none"> Legen Sie einen Cue-Punkt fest. Beim Abspielen von MP3-Dateien ist eine Schleifenwiedergabe nur innerhalb eines Titels möglich, in dem ein Cue-Punkt (Schleifen-Anfangspunkt) festgelegt wurde.
In MP3-Dateien kann kein Suchlauf oder kein Titelsprung ausgeführt werden.	<ul style="list-style-type: none"> Es wurde versucht, einen Suchlauf (vorwärts oder rückwärts) an MP3-Dateien auszuführen, der in den nächsten bzw. vorigen Ordner geführt hätte. 	<ul style="list-style-type: none"> Bei MP3-Dateien kann der Suchlauf nur innerhalb des aktuellen Ordners ausgeführt werden.
Das Fernsehbild fluktuiert, oder bei UKW-Empfang treten Störungen auf.	<ul style="list-style-type: none"> Vom CD-Spieler werden Interferenzen aufgenommen. 	<ul style="list-style-type: none"> Die Stromversorgung des CD-Spielers ausschalten oder den CD-Spieler weiter vom Fernsehgerät entfernt aufstellen.
Die Disc dreht sich nicht, wenn die Stromversorgung eingeschaltet wird.	<ul style="list-style-type: none"> Die Disc bleibt automatisch stehen, wenn im Pausen-Modus während 100 Minuten oder länger kein Bedienungsschritt vorgenommen wurde. Nach beendetem Abspielen des letzten Titels kommt die Disc zum Stillstand. 	<ul style="list-style-type: none"> Die Wiedergabe kann durch Drücken der PLAY/PAUSE-Taste (▶/) mit dem ersten Titel gestartet werden. Drücken Sie die EJECT-Taste (▲), um die Disc auszuwerfen.

- Eine Fehlfunktion dieses Geräts kann durch statische Elektrizität oder andere äußere Einflüsse verursacht werden. In einem solchen Fall schalten Sie den Netzschalter (**POWER**) aus, warten Sie, bis die Disc vollständig zum Stillstand gekommen ist, und schalten Sie den Netzschalter wieder ein.
- Dieses Gerät kann keine nicht finalisierten (teilweise bespielten) CD-R- und CD-RW-Discs abspielen.
- Dieses Gerät ist auf das Abspielen von 12-cm-Discs sowie von 8-cm-Singles mit einem im Fachhandel erhältlichen Adapter ausgelegt. Andere als kreisförmige (z.B. achteckige oder herzförmige) Discs dürfen nicht mit diesem Gerät abgespielt werden, da die Gefahr von Beschädigung und Funktionsstörungen besteht.
- Der vom CDJ-200 gemessene BPM-Wert kann von dem auf einer CD aufgezeichneten oder von unserem DJ-Mischpult gemessenen BPM-Wert abweichen. Dieser Unterschied ergibt sich jedoch lediglich aus der Art und Weise, wie der BPM-Wert gemessen wird und stellt keinen Fehler seitens des Spielers dar.
- Beim Abspielen von CD-R/RW-Discs kann die Leistung in Abhängigkeit von der Qualität der aufgezeichneten Daten herabgesetzt werden.

DIAGNOSTICA

Una non corretta utilizzazione dell'apparecchio viene spesso scambiata per problemi dovuti a guasti. Se si ritiene che vi siano dei problemi nel funzionamento dell'apparecchio verificare il funzionamento stesso in base alla tabella qui sotto riportata. Alle volte il guasto, o problema, si trova in un altro componente del sistema. Controllare anche le altre apparecchiature elettriche usate in collegamento con questo lettore, ed altri eventuali dispositivi elettrici collegati. Se il problema persiste rivolgersi al più vicino rivenditore autorizzato o centro di servizio Pioneer.

Sintomo	Probabili cause	Rimedi
Non si riesce ad espellere il disco, anche premendo sul pulsante EJECT (▲).	<ul style="list-style-type: none"> ● Il cavo di alimentazione è staccato. 	<ul style="list-style-type: none"> ● Provvedere al collegamento.
La riproduzione non ha inizio pur avendo inserito il disco.	<ul style="list-style-type: none"> ● La funzione di attacco automatico è attivata. 	<ul style="list-style-type: none"> ● Premere il pulsante AUTO CUE per disattivare la funzione Auto Cue.
La riproduzione si avvia, ma si arresta immediatamente. L'apparecchio si arresta, momentaneamente o definitivamente, durante la riproduzione.	<ul style="list-style-type: none"> ● Macchie, sporco, o altro, sul disco. 	<ul style="list-style-type: none"> ● Eliminare lo sporco e provare di nuovo a riprodurre il disco.
Nessun suono.	<ul style="list-style-type: none"> ● I cavi di uscita sono collegati in modo non corretto o sono allentati. ● Uso scorretto del DJ mixer. ● Le spine e/o i terminali dell'amplificatore sono sporchi. ● Il lettore si trova in modalità di pausa. 	<ul style="list-style-type: none"> ● Controllare i collegamenti. Vedere in proposito il manuale di istruzioni. ● Controllare le impostazioni fatte col DJ mixer ed i comandi del volume principale. ● Provvedere alla pulizia. ● Premere il pulsante PLAY/PAUSE (▶/II).
Non è possibile riprodurre file MP3.	<ul style="list-style-type: none"> ● I file non sono del formato giusto. 	<ul style="list-style-type: none"> ● Consultare la sezione a pag. 37 "RIPRODUZIONE DI FILE MP3."
Il suono è distorto o vi sono forti disturbi.	<ul style="list-style-type: none"> ● Collegamenti non corretti. ● Le spine e/o i terminali dell'amplificatore sono sporchi. ● Interferenze da un apparecchio TV. 	<ul style="list-style-type: none"> ● Il collegamento deve essere effettuato ai terminali LINE INPUT e NON ai terminali MIC del mixer audio. ● Provvedere alla pulizia. ● Smettere di usare il televisore o allontanarne il lettore.
Con certi dischi, forte produzione di rumori o arresto della riproduzione.	<ul style="list-style-type: none"> ● Il disco ha graffi o deformazioni notevoli. ● Il disco è molto sporco. 	<ul style="list-style-type: none"> ● Stato di fatto. Ascoltare qualcos'altro. ● Pulirlo.
Con la funzione di attacco automatico attivata, la ricerca dei brani non giunge a termine.	<ul style="list-style-type: none"> ● Se la porzione non registrata fra un brano e l'altro è troppo lunga, il tempo di ricerca si allunga. 	<ul style="list-style-type: none"> ● Premere il pulsante AUTO CUE per disattivare la funzione Auto Cue.
La funzione di attacco a ritroso non può aver luogo, pur premendo il pulsante CUE in modalità di riproduzione.	<ul style="list-style-type: none"> ● Il punto di attacco non è stato ancora fissato. ● Il punto di attacco si trova in un file MP3 di una cartella differente. 	<ul style="list-style-type: none"> ● Provvedere a designare il punto di attacco (vedere a pag. 54). ● Durante la riproduzione di MP3, il ritorno ad un punto di attacco è possibile solo all'interno di una stessa cartella.
Pur premendo il pulsante OUT/OUT ADJUST , la riproduzione del ciclo non ha inizio.	<ul style="list-style-type: none"> ● Non sono stati fissati punti di attacco (punto di inizio di ciclo). ● Il pulsante OUT/OUT ADJUST è stato premuto durante la riproduzione di un file MP3 diverso da quello che contiene il punto di attacco (punto di inizio di ciclo) impostato. 	<ul style="list-style-type: none"> ● Provvedere a designare un punto di attacco. ● Durante la riproduzione di brani MP3, la riproduzione a ciclo è possibile solo entro uno stesso brano che contiene un punto di attacco (inizio di ciclo).
Non è possibile cercare file MP3.	<ul style="list-style-type: none"> ● Si è tentata la ricerca (avanzamento rapido/ritorno rapido) di MP3 in una cartella differente. 	<ul style="list-style-type: none"> ● La ricerca di MP3 è permessa solo entro una stessa cartella.
L'immagine sullo schermo TV è fluttuante o vi sono interferenze nelle trasmissioni FM.	<ul style="list-style-type: none"> ● Interferenze causate dal lettore CD. 	<ul style="list-style-type: none"> ● Smettere di ascoltare il lettore CD e spegnerlo, o allontanarlo opportunamente dal televisore o dalla radio.
L'apparecchio è acceso ma il disco non ruota.	<ul style="list-style-type: none"> ● La rotazione si interrompe automaticamente se, in modalità di pausa, non si esegue alcuna operazione per oltre 100 minuti. ● Terminata la lettura dell'ultimo brano del disco il disco smette di ruotare. 	<ul style="list-style-type: none"> ● La riproduzione può venire riprodotta dal primo brano premendo il pulsante PLAY/PAUSE (▶/II). Premere il pulsante EJECT (▲) per fare uscire il disco.

- Elettricità statica o altre interferenze possono causare un funzionamento anomalo del lettore. Per ritornare alla normalità spegnere l'apparecchio, attendere che la rotazione del disco si sia completamente arrestata, e riaccenderlo.
- Questo apparecchio non può leggere dischi CD-R o CD-RW non finalizzati (parziali).
- Questo apparecchio può leggere sia dischi normali da 12 cm, sia dischi da 8 cm con l'uso di un apposito adattatore disponibile in commercio. Dischi di forme strane o eccentriche non devono essere utilizzati perché rischiano di danneggiare l'apparecchio e di provocare disfunzioni.
- Il valore BPM misurato dal CDJ-200 può differire rispetto al valore BPM registrato su un CD oppure dal nostro mixer DJ, ma questa differenza dipende da differenze nel metodo di misurazione del BPM, non da un difetto del lettore.
- Se si riproducono dischi CD-R/RW, le prestazioni possono scadere a causa della qualità dei dati registrati.

Anzeige von Fehlermeldungen

Wenn der CD-Spieler CDJ-200 nicht sachgemäß funktioniert, wird auf dem Anzeigefeld ein Fehlercode angezeigt. Prüfen Sie den angezeigten Fehlercode, indem Sie ihn mit nachstehender Tabelle vergleichen und korrigieren Sie den Fehler anhand der empfohlenen Abhilfemaßnahme. Wenn ein anderer Fehlercode als einer der in nachfolgender Tabelle aufgeführten Codes oder derselbe Fehlercode selbst nach der Durchführung von Abhilfemaßnahmen angezeigt wird, wenden Sie sich bitte an Ihr nächstgelegenes Pioneer Service Center oder an das Geschäft, in dem Sie Ihren Spieler erworben haben.

Fehlercode	Art des Fehlers	Beschreibung	Mögliche Ursache und empfohlene Maßnahmen
E-72 01	TOC READ ERROR	Das Gerät kann die TOC-Daten nicht lesen.	Disc ist gesprungen. → Empfohlene Maßnahme: Disc austauschen.
E-83 01 E-83 02 E-83 03	PLAYER ERROR	Die Disc rotiert, doch kann die Drehung nicht bestätigt werden. Spieler kann derzeit eingelegte Platte nicht abspielen.	Disc ist verschmutzt. → Empfohlene Maßnahme: Disc reinigen. Wenn andere Discs einwandfrei abgespielt werden können, wird die Störung von der betreffenden Disc selbst verursacht.
E-83 04	MP3 DECODE ERROR	Die eingelegte Disc kann nicht einwandfrei abgespielt werden.	Die Disc besitzt ein anderes Format als MP3. → Wechseln Sie die Disc gegen eine Disc im MP3-Format aus.
E-83 05	DATA FORMAT ERROR		
E-91 01	MECHANICAL TIME OUT	Mechanischer Vorgang konnte nicht innerhalb des vorgegebenen Zeitintervalls abgeschlossen werden.	Staub oder eine andere Form von Fremdpartikeln ist in den Disc-Ladeschlitz eingedrungen. → Empfohlene Maßnahme: Staub oder andere Fremdpartikel entfernen.

Visualizzazione dei messaggi di errore

Quando il lettore CDJ-200 non è in grado di funzionare correttamente, sul quadrante viene visualizzato un codice di errore. Controllare il codice di errore visualizzato nella seguente tabella ed adottare l'intervento correttivo raccomandato. Qualora venga visualizzato un codice di errore non illustrato in questa tabella oppure si ripresenti lo stesso codice di errore dopo aver adottato l'intervento correttivo raccomandato, rivolgersi al centro di assistenza Pioneer più vicino oppure al negozio presso il quale è stato acquistato il lettore per l'assistenza.

Codice di errore	Tipo di errore	Descrizione	Possibile causa ed intervento raccomandato
E-72 01	TOC READ ERROR	Il lettore non riesce a leggere i dati TOC.	Il disco è rotto. → Intervento correttivo: sostituire il disco.
E-83 01 E-83 02 E-83 03	PLAYER ERROR	Il disco gira, ma la rotazione non è controllabile. Il lettore non è in grado di riprodurre il disco inserito.	Il disco è sporco. → Intervento correttivo: pulire il disco. Se gli altri dischi possono essere letti normalmente, il problema risiede nel disco stesso.
E-83 04	MP3 DECODE ERROR	Il disco caricato non è riproducibile correttamente.	Il formato del disco non è quello MP3. → Usare un disco di formato MP3.
E-83 05	DATA FORMAT ERROR		
E-91 01	MECHANICAL TIME OUT	Un'operazione meccanica non è stata completata entro il tempo definito.	Polvere o sporcizia sono penetrate nel lettore attraverso l'apertura di inserimento del disco. → Intervento correttivo: eliminare polvere, sporcizia ed altri corpi estranei.

BELANGRIJK



De lichtflash met pijlpuntsymbool in een gelijkzijdige driehoek is bedoeld om de aandacht van de gebruikers te trekken op een niet geïsoleerde "gevaarlijke spanning" in het toestel, welke voldoende kan zijn om bij aanraking een elektrische shock te veroorzaken.

CAUTION

RISK OF ELECTRIC SHOCK
DO NOT OPEN

WAARSCHUWING:
OM HET GEVAAR VOOR EEN ELEKTRISCHE SHOCK TE VOORKOMEN, DEKSEL (OF RUG) NIET VERWIJDEREN. AAN DE BINNENZIJDE BEVINDEN ZICH GEEN ELEMENTEN DIE DOOR DE GEBRUIKER KUNNEN BEDIEND WORDEN. ENKEL DOOR GEKwalificeerd PERSONEEL TE BEDIENEN.



Het uitroepteken in een gelijkzijdige driehoek is bedoeld om de aandacht van de gebruiker te trekken op de aanwezigheid van belangrijke bedienings- en onderhoudsinstructies in de handleiding bij dit toestel.

D3-4-2-1-1_Du

WAARSCHUWING

Dit apparaat is niet waterdicht. Om brand of een elektrische schok te voorkomen, mag u geen voorwerp dat vloeistof bevat in de buurt van het apparaat zetten (bijvoorbeeld een bloemenvaas) of het apparaat op andere wijze blootstellen aan waterdruppels, opspattend water, regen of vocht.

D3-4-2-1-3_A_Du

WAARSCHUWING

Lees zorgvuldig de volgende informatie voordat u de stekker de eerste maal in het stopcontact steekt.

De bedrijfsspanning van het apparaat verschilt afhankelijk van het land waar het apparaat wordt verkocht. Zorg dat de netspanning in het land waar het apparaat wordt gebruikt overeenkomt met de bedrijfsspanning (bijv. 230 V of 120 V) aangegeven op de achterkant van het apparaat.

D3-4-2-1-4_A_Du

WAARSCHUWING

Om brand te voorkomen, mag u geen open vuur (zoals een brandende kaars) op de apparatuur zetten.

D3-4-2-1-7a_A_Du

LET OP

Dit apparaat is een klasse 1 laserproduct, maar het bevat een laserdiode van een hogere klasse dan 1.

Om veiligheidsredenen mogen geen panelen worden verwijderd of de ombouw van het apparaat op andere wijze worden geopend.

Laat alle reparaties over aan bevoegd onderhoudspersoneel.

Op uw apparaat is het onderstaande waarschuwingslabel aangebracht.

Locatie : Onderkant van speler

CLASS 1
LASER PRODUCT

D3-4-2-1-8_A_Du

Hartelijk dank voor de aanschaf van dit Pioneer produkt. Lees de gebruiksaanwijzing aandachtig door zodat u het apparaat op de juiste wijze kunt bedienen. Bewaar de gebruiksaanwijzing voor het geval u deze in de toekomst nogmaals nodig heeft.

Het is mogelijk dat in bepaalde landen of gebieden de uitvoering van de netstekker en het stopcontact verschilt van hetgeen in deze gebruiksaanwijzing is afgebeeld. De aansluitmethode en bediening zijn in dergelijke gevallen echter precies hetzelfde.

K015 Du

BELANGRIJKE INFORMATIE BETREFFENDE DE VENTILATIE

Let er bij het installeren van het apparaat op dat er voldoende vrije ruimte rondom het apparaat is om een goede doorstroming van lucht te waarborgen (tenminste 5 cm achter en 5 cm aan de zijkanten van het apparaat).

WAARSCHUWING

De gleuven en openingen in de behuizing van het apparaat zijn aangebracht voor de ventilatie, zodat een betrouwbare werking van het apparaat wordt verkregen en oververhitting wordt voorkomen. Om brand te voorkomen, moet u ervoor zorgen dat deze openingen nooit geblokkeerd worden of dat ze afgedekt worden door voorwerpen (kranten, tafelkleed, gordijn e.d.) of door gebruik van het apparaat op een dik tapijt of een bed.

D3-4-2-1-7b_A_Du

IMPORTANTE



La luz intermitente con el símbolo de punta de flecha dentro un triángulo equilátero. Está convenido para avisar al usuario de la presencia de "voltaje peligroso" no aislada dentro el producto que podría constituir un peligro de choque eléctrico para las personas.

ATENCIÓN:
PARA PREVENIR EL PELIGRO DE CHOQUE ELÉCTRICO NO REMOVER LA TAPA NI LAS PARTES DENTRO NO UTILIZADAS, LLAMAR UNA PERSONA CUALIFICADA

El punto exclamativo dentro un triángulo equilátero convenido para avisar el usuario de la presencia de importantes instrucciones sobre el funcionamiento y la manutención en la libreta que acompaña el aparato.

D3-4-2-1-1_Sp

ADVERTENCIA

Este aparato no es impermeable. Para evitar el riesgo de incendio y de descargas eléctricas, no ponga ningún recipiente lleno de líquido (como pueda ser un vaso o un florero) cerca del aparato ni lo exponga a goteo, salpicaduras, lluvia o humedad.

D3-4-2-1-3_A_Sp

ADVERTENCIA

Antes de enchufar el aparato a la corriente, lea la sección siguiente con mucha atención.

La tensión de la red eléctrica es distinta según el país o región. Asegúrese de que la tensión de la alimentación de la localidad donde se proponga utilizar este aparato corresponda a la tensión necesaria (es decir, 230 V ó 120 V) indicada en el panel posterior.

D3-4-2-1-4_A_Sp

ADVERTENCIA

Para evitar el peligro de incendio, no ponga nada con fuego encendido (como pueda ser una vela) encima del aparato.

D3-4-2-1-7a_A_Sp

PRECAUCIÓN PARA LA VENTILACIÓN

Cuando instale este aparato, asegúrese de dejar espacio en torno al mismo para la ventilación con el fin de mejorar la disipación de calor (por lo menos 5 cm detrás, y 5 cm en cada lado).

ADVERTENCIA

Las ranuras y aberturas de la caja del aparato sirven para su ventilación para poder asegurar un funcionamiento fiable del aparato y para protegerlo contra sobrecalentamiento. Para evitar el peligro de incendio, las aberturas nunca deberán taparse ni cubrirse con nada (como por ejemplo, periódicos, manteles, cortinas) ni ponerse en funcionamiento el aparato sobre una alfombra gruesas o una cama.

D3-4-2-1-7b_A_Sp

PRECAUCIÓN

Este aparato es un producto de láser de clase 1, pero contiene un diodo de láser de clase superior a 1.

Para mantener la seguridad en todo momento, no quite ninguna cubierta ni intente acceder al interior del aparato.

Solicite todo el servicio técnico a personal cualificado.

En su aparato encontrará la siguiente etiqueta de precaución.

Ubicación: Parte inferior del reproductor

CLASS 1
LASER PRODUCT

D3-4-2-1-8_A_Sp

Enhorabuena por la adquisición de este producto Pioneer.

Lea completamente este manual de instrucciones para aprender a operar correctamente el aparato. Después de haber terminado la lectura de las instrucciones, guarde el manual en un lugar seguro para poderlo consultar en el futuro.

En algunos países o regiones, la forma de la clavija de alimentación y del enchufe de corriente pueden ser diferentes de la mostrada en las ilustraciones de explicación. Sin embargo, el método de conexión y operación del aparato es el mismo.

K015 Sp

Gebruiksomgeving

Temperatuur en vochtigheidsgraad op de plaats van gebruik:
+5° – +35°C, minder dan 85% RH (ventilatieopeningen niet afgedekt)
Zet het apparaat niet op een slecht geventileerde plaats en stel het apparaat ook niet bloot aan hoge vochtigheid of direct zonlicht (of sterke kunstmatige verlichting).

D3-4-2-1-7c_A_Du

Dit product voldoet aan de laagspanningsrichtlijn (73/23/EEG, gewijzigd bij 93/68/EEG), EMC-richtlijnen (89/336/EEG, gewijzigd bij 92/31/EEG en 93/68/EEG).

D3-4-2-1-9a_Du

Als de netstekker van dit apparaat niet geschikt is voor het stopcontact dat u wilt gebruiken, moet u de stekker verwijderen en een geschikte stekker aanbrengen. Laat het vervangen en aanbrengen van een nieuwe netstekker over aan vakkundig onderhoudspersoneel. Als de verwijderde stekker per ongeluk in een stopcontact zou worden gestoken, kan dit resulteren in een ernstige elektrische schok. Zorg er daarom voor dat de oude stekker na het verwijderen op de juiste wijze wordt weggegooid.
Haal de stekker van het netsnoer uit het stopcontact wanneer u het apparaat geruime tijd niet denkt te gebruiken (bijv. wanneer u op vakantie gaat).

D3-4-2-2-1a_A_Du

LET OP

De POWER schakelaar van dit apparaat koppelt het apparaat niet volledig los van het lichtnet. Aangezien er na het uitschakelen van het apparaat nog een kleine hoeveelheid stroom blijft lopen, moet u de stekker uit het stopcontact halen om het apparaat volledig van het lichtnet los te koppelen. Plaats het apparaat zodanig dat de stekker in een noodgeval gemakkelijk uit het stopcontact kan worden gehaald. Om brand te voorkomen, moet u de stekker uit het stopcontact halen wanneer u het apparaat langere tijd niet denkt te gebruiken (bijv. wanneer u op vakantie gaat).

D3-4-2-2-2a_A_Du

Neem bij gebruik van dit apparaat de informatie die aan de onderkant van het apparaat staat in acht (nominale spanning enz.).

D3-4-2-2-4_Sp

Entorno de funcionamiento

Temperatura y humedad del entorno de funcionamiento
+5 – +35°C; menos del 85% de humedad relativa
(rejillas de refrigeración no obstruidas)
No instale este aparato en un lugar mal ventilado, ni en lugares expuestos a alta humedad o a la luz directa del sol (o de otra luz artificial potente).

D3-4-2-1-7c_A_Sp

Este producto cumple con la Directiva de Bajo Voltaje (73/23/CE, correcto por la 93/68/CE), Directivas EMC (89/336/CE, correcto por la 92/31/CE y la 93/68/CE).

D3-4-2-1-9a_Sp

Si la clavija del cable de alimentación de CA de este aparato no se adapta a la toma de corriente de CA que usted desea utilizar, deberá cambiar la clavija por otra que se adapte apropiadamente. El reemplazo y montaje de una clavija del cable de alimentación de CA sólo deberá realizarlos personal de servicio técnico cualificado. Si se enchufa la clavija cortada a una toma de corriente de CA, puede causar fuertes descargas eléctricas. Asegúrese de que se tira de la forma apropiada después de haberla extraído.
El aparato deberá desconectarse desenchufando la clavija de la alimentación de la toma de corriente cuando no se proponga utilizarlo durante mucho tiempo (por ejemplo, antes de irse de vacaciones).

D3-4-2-2-1a_A_Sp

PRECAUCIÓN

El interruptor de la alimentación POWER de este aparato no corta por completo toda la alimentación de la toma de corriente de CA. Puesto que el cable de alimentación hace las funciones de dispositivo de desconexión de la corriente para el aparato, para desconectar toda la alimentación del aparato deberá desenchufar el cable de la toma de corriente de CA. Por lo tanto, asegúrese de instalar el aparato de modo que el cable de alimentación pueda desenchufarse con facilidad de la toma de corriente de CA en caso de un accidente. Para evitar correr el peligro de incendio, el cable de alimentación también deberá desenchufarse de la toma de corriente de CA cuando no se tenga la intención de utilizarlo durante mucho tiempo seguido (por ejemplo, antes de irse de vacaciones).

D3-4-2-2-2a_A_Sp

Cuando emplee este producto, siga las instrucciones escritas en la parte inferior de la unidad, relacionadas con la tensión nominal, etc.

D3-4-2-2-4_Sp

WAARSCHUWING NETSNOER

Pak het netsnoer beet bij de stekker. Trek de stekker er niet uit door aan het snoer te trekken en trek nooit aan het netsnoer met natte handen aangezien dit kortsluiting of een elektrische schok tot gevolg kan hebben. Plaats geen toestel, meubelstuk o.i.d. op het netsnoer, en klem het niet vast. Maak er nooit een knoop in en verbind het evenmin met andere snoeren. De netsnoeren dienen zo te worden geleid dat er niet per ongeluk iemand op gaat staan. Een beschadigd netsnoer kan brand of een elektrische schok veroorzaken. Controleer het netsnoer af en toe. Wanneer u de indruk krijgt dat het beschadigd is, dient u bij uw dichtstbijzijnde erkende PIONEER onderhoudscentrum of uw dealer een nieuw snoer te kopen.

S002_Du

PRECAUCIONES CONCERNIENTES A LA MANIPULACIÓN DEL CABLE DE ALIMENTACIÓN

Tome el cable de alimentación por la clavija. No extraiga la clavija tirando del cable. Nunca toque el cable de alimentación cuando sus manos estén mojadas, ya que esto podría causar cortocircuitos o descargas eléctricas. No coloque la unidad, algún mueble, etc., sobre el cable de alimentación. Asegúrese de no hacer nudos en el cable ni de unirlos a otros cables. Los cables de alimentación deberán ser dispuestos de tal forma que la probabilidad de que sean pisados sea mínima. Una cable de alimentación dañado podrá causar incendios o descargas eléctricas. Revise el cable de alimentación está dañado, solicite el reemplazo del mismo al centro de servicio autorizado PIONEER más cercano, o a su distribuidor.

S002_Sp

KENMERKEN

De CDJ-200 compact disc speler is speciaal ontworpen voor gebruik door diskjockeys. In dit apparaat zijn de functies en voorzieningen die nodig zijn voor gebruik in een discotheek gecombineerd met prestaties, geluidskwaliteit en functionaliteit die superieur zijn aan die van analoge spelers.

DIGITALE JOG BREAK

Uitgerust met een Digitale Jog Break voor originele geluidseffecten.

Individuele mengeffectfuncties [JET], [ZIP] en [WAH] zijn ieder voorzien van afzonderlijke toetsen. Door een functie te kiezen en de Jog-draaischijf tegelijk met de muziek te bedienen, gaat er een wereld vol mengeffecten voor u open.

JOG-DRAAISCHIJF

Een groot uitgevoerde Jog-draaischijf van 100 mm maakt het mogelijk een ongelijkmatig ritme te corrigeren met het gevoel van een analoge draaitafel.

■ TOONHOOGTE-VERBUIGING

Met deze functie wordt het muziektempo gewijzigd overeenkomstig de richting en snelheid waarmee de Jog-draaischijf wordt rondgedraaid.

■ FRAME ZOEKEN

Wanneer in de pauzestand de Jog-draaischijf wordt gedraaid, wordt de disc in eenheden van één frame (1/75 seconde) doorlopen.

■ SUPERSNELLE ZOEKFUNCTIE

U kunt de disc nog sneller doorlopen dan bij normaal zoeken of muziekstukzoeken door de zoektoets of de muziekstukzoektoets ingedrukt te houden en tegelijkertijd de Jog-draaischijf te draaien.

TEMPOREGELING

Uiterst nauwkeurige 100 mm lange schuifregelaar voor instellen op traploze snelheid.

Met een digitaal display gekalibreerd in eenheden van 0,02 % (binnen een bereik van ± 6 %) kan het tempo gemakkelijker en nauwkeuriger worden afgesteld.

■ TEMPOREGELINGBEREIK

Er zijn drie instellingen voor het maximale variabele bereik (± 6 %, ± 10 %, ± 16 %) zodat een gemakkelijke instelling mogelijk is.

■ HOOFDTEMPOREGELING

Voor het wijzigen van het muziektempo zonder dat hierdoor de toonhoogte wordt veranderd.

CUE

■ TERUG-NAAR-CUE

Nadat cue-punten in het geheugen zijn vastgelegd, kunt u tijdens het afspelen van een muziekstuk op de **CUE** toets drukken om naar het vastgelegde cue-punt terug te gaan en de weergave vanaf daar te hervatten.

■ AUTO-CUE

Slaat het niet-opgenomen deel aan het begin van het muziekstuk over en schakelt op het beginpunt van het muziekstuk automatisch in de standby-stand, zodat de weergave onmiddellijk begint nadat op de **PLAY/PAUSE** toets (▶/||) is gedrukt.

■ CUE-PUNT MONITOR

Het afspelen kan met één druk worden gestart vanaf het vastgelegde cue-punt. Dat is handig bij het controleren van het beginpunt en bij het monitoren ervan.

REAL-TIME (ONVERTRAAGD) INSTELLEN VAN LUSSEN

Deze functie vereenvoudigt het instellen van lussen en het ongedaan maken van ingestelde lussen. U kunt een muziekstuk instellen terwijl u een muziekstuk weergeeft. Door een lus te creëren vlak voor het einde van een muziekstuk, kunt u voorkomen dat het muziekstuk helemaal eindigt. Bovendien is er een **ADJUST** functie om het eindpunt van een lus door middel van een druk op de toets te wijzigen en de lusfuncties gemakkelijker te kunnen bedienen.

LUS HERHALEN

U kunt zo vaak als u wenst terugkeren naar eerder vastgelegde lussen. Druk op de **RELOOP/EXIT** toets na het beëindigen van de lus-weergave om terug te keren naar het beginpunt van de lus. Door de lus-aan en lus-uit te combineren met het ritme van het muziekstuk, kunt u nieuwe geluidseffecten creëren.

WEERGAVEPOSITIE

De staafgrafiek geeft een visuele indicatie van de voortgang van de weergave van het muziekstuk, waarmee de gebruiker de huidige weergavepositie in het muziekstuk kan zien op dezelfde manier als wanneer hij bij het afspelen van een analoge grammofoonplaat naar de positie van de naald kijkt. Aan de lengte van de staaf kunt u de huidige weergavepositie zien en een knipperende staaf geeft aan dat het einde van het muziekstuk wordt genaderd.

INSTECKGLEUF

De disc kan worden geplaatst zonder dat u een disclade e.d. hoeft te openen. Dit betekent dat u snel toegang heeft tot het gewenste muziekstuk.

FADER-START

Door dit apparaat te verbinden met het DJM-500, DJM-600, DJM-300, DJM-3000, DJM-909 of DJM-707 DJ-mengpaneel, kunnen de **SNELLE START** en **TERUG-NAAR-CUE** functies worden uitgevoerd met behulp van de fader-functie van het mengpaneel.

RELAIS-WEERGAVE

Twee CDJ-200 mengpanelen kunnen met elkaar worden verbonden voor automatische relais-weergave. Wanneer de weergave van het muziekstuk op een van de spelers stopt, wordt de standby-stand op de andere speler opgeheven en begint het afspelen automatisch.

OLIEGEDEMPTE ONTWERP

Door een **OLIEGEDEMPTE** constructie is het apparaat beter bestand tegen schokken en stoten.

Dit apparaat is voorzien van een **OLIEGEDEMPTE ONTWERP** waardoor het minder vaak voorkomt dat vervormingen en geluidsonderbrekingen optreden als gevolg van aanstoten bij bediening en trillingen vanaf de vloer.

MEERDERE DISCTYPEN

CD-R en CD-RW discs kunnen ook worden weergegeven. (Als gevolg van de speciale eigenschappen van sommige discs en recorders, of eventuele beschadiging of vuil op de discs, is het mogelijk dat sommige discs niet goed kunnen worden afgespeeld.)

CD TEXT

Beeldt CD TEXT af bij discs die CD-TEXT ondersteunen.

CARACTERÍSTICAS

El CDJ-200, diseñado para DJ profesionales, es un reproductor de discos compactos que ofrece todas las funciones y el rendimiento necesarios en las discotecas y, al mismo tiempo, ofrece un rendimiento, una calidad de sonido y una funcionalidad superiores a los reproductores analógicos.

INTERRUPCIÓN DE MANDO DE LANZADERA DIGITAL

Está equipado con la función de interrupción de mando de lanzadera digital para obtener efectos de sonido originales.

Se han incorporado las funciones de asistencia a la mezcla individual [JET], [ZIP] y [WAH] de forma independiente en tres botones. Seleccionando una función y accionando el mando de lanzadera en sincronización con la música, podrá experimentarse un nuevo mundo de mezclas.

MANDO DE LANZADERA

El gran mando de lanzadera de 100 mm de diámetro permite efectuar correcciones de tiempos desiguales con la sensación de un giradiscos analógico.

■ INFLEXIÓN DEL TONO

Esta función cambia el tempo de la música dependiendo de la dirección y velocidad con la que se gira el mando de lanzadera.

■ BÚSQUEDA POR TRAMAS

Desplaza desde la posición de pausa en unidades de tramas (1/75 de seg.) cuando se gira el mando de lanzadera en el modo de pausa.

■ BÚSQUEDA SÚPER RÁPIDA

Girando el mando de lanzadera mientras se mantiene presionado el botón de búsqueda manual o el botón de búsqueda de pistas, podrá efectuarse la búsqueda del disco con más rapidez que con las funciones de búsqueda normal y búsqueda de pistas.

CONTROL DEL TEMPO

Control deslizante de alta precisión de 100 mm que permite el libre ajuste de la velocidad.

Con un visualizador digital calibrado en unidades del 0,02 % (dentro de un margen del ± 6 %), los ajustes del tempo pueden hacerse con más facilidad y precisión.

■ MARGEN DE CONTROL DEL TEMPO

El margen variable máximo puede ajustarse a tres márgenes variables; ± 6 %, ± 10 %, ± 16 %, para facilitar el entorno de operación.

■ TEMPO PRINCIPAL

Mantiene el mismo tono del sonido mientras cambia el tempo de la música.

LOCALIZACIÓN

■ LOCALIZACIÓN REGRESIVA

Después de haber almacenado puntos de localización en la memoria, presione el botón **CUE** mientras reproduce una pista para volver al punto de localización almacenado y empezar desde este punto.

■ LOCALIZACIÓN AUTOMÁTICA

Salta la parte sin grabar que hay al principio de las pistas y se establece automáticamente en el modo de espera en el punto de inicio de la pista, permitiendo el inicio instantáneo de la reproducción al presionar el botón **PLAY/PAUSE** (▶/||).

■ MUESTREADOR DE PUNTOS DE LOCALIZACIÓN

La reproducción puede iniciarse de un accionamiento desde un punto de localización almacenado, lo cual es conveniente para confirmar los puntos de inicio y como muestreador.

BUCLE CONTINUO EN TIEMPO REAL

Esta función simplifica el ajuste y la cancelación de bucles. El bucle puede ajustarse en el mismo momento que se inicia la reproducción de la pista. Ajustando un bucle justo antes de terminar la pista, puede prepararse la pista para que no termine. Adicionalmente, se ha añadido un modo **ADJUST** para permitir los ajustes de un accionamiento del punto de salida del bucle, facilitando así la operación con bucles.

REPETICIÓN DE BUCLES

Permite el retorno a la posición del ajuste del bucle tantas veces como se desee. Presione el botón **RELOOP/EXIT** después de cancelar la reproducción de bucle para volver a la posición de inicio del bucle. Empleando la función de bucle **ON** y **OFF** en combinación con el ritmo de la pista, podrán crearse nuevos efectos de sonido.

DIRECCIÓN DE REPRODUCCIÓN

La barra gráfica proporciona una referencial visual del progreso de la reproducción de la pista que permite al usuario visualizar la posición actual de la reproducción, del mismo modo que cuando se hace con un disco analógico mirando la posición de la aguja. La posición actual puede confirmarse por la longitud de la gráfica y, además, la gráfica parpadea para indicarle el final de la pista.

ENTRADA DE RANURA

El disco puede insertarse sin tener que abrir bandejas ni puertas, haciendo posible la rápida selección de las pistas.

INICIO CON FUNDIDO

Conectado esta unidad a una consola de mezcla para DJ DJM-500, DJM-600, DJM-300, DJM-3000, DJM-909, o DJM-707, las funciones **QUICK START** y **BACK CUE** podrán efectuarse empleando la función de fundido de la consola de mezcla.

REPRODUCCIÓN POR RELEVOS

Pueden conectarse en tándem dos unidades CDJ-200 para efectuar la reproducción automática por relevos.

Cuando se detiene la reproducción de una pista en uno de los reproductores, se libera el modo de espera del otro reproductor y la reproducción se inicia automáticamente.

FLOTADOR CON AMORTIGUADOR DE ACEITE

La construcción de **FLOTADOR CON AMORTIGUADOR DE ACEITE** ayuda a soportar las vibraciones y los golpes. Esta unidad tiene un diseño de **FLOTADOR CON AMORTIGUADOR DE ACEITE**, para que sea más difícil que se produzcan distorsiones y saltos del sonido debido a los golpes de la operación y a las vibraciones del piso.

LECTURA MÚLTIPLE

Es compatible con discos **CD-R** y **CD-RW**. (No obstante, es posible que algunos discos no se reproduzcan correctamente debido a ciertas características especiales de ciertos discos y grabadoras, así como a la suciedad o daños de los discos.)

TEXTO DE CD

Visualiza el **TEXTO DE CD** de los discos que tienen texto (**CD TEXT**).

MP3 BESTANDEN AF SPELEN

MP3 bestanden moeten aan de volgende formaatvereisten voldoen:

MP3 formaat	MPEG-1	Ondersteunt audio-laag 3 met bemonsteringsfrequentie 32 kHz, 44,1 kHz en 48 kHz, en bitrate 32 kbps t/m 320 kbps.
	MPEG-2	Ondersteunt audio-laag 3 met bemonsteringsfrequentie 16 kHz, 22,05 kHz en 24 kHz, en bitrate 16 kbps t/m 160 kbps.
		Ondersteunt variabele bitrate (VBR) niet.
	ID3-tag	Geeft alleen de bestandsnaam, artiestennaam en albumtitel weer. De ID3-tag titel wordt niet afgebeeld.
Discformaat	Bestandsextensie	.mp3, .MP3, .mP3, .Mp3
	Mapniveau	Maximaal 8 mappen. Bestanden in mappen dieper dan 8 niveaus, kunnen niet worden afgespeeld.
	Maximaal aantal mappen	99 (99 mappen + 1 root)
	Maximaal aantal bestanden	999 (per map)
	Multisessie	Ondersteunt multisessies niet. Wanneer de gebruikte disc een multisessie disc is, wordt alleen de eerste sessie weergegeven.
	CD-R opnamemethode	Opnamemethode volgens het CD-ROM bestandssysteem van ISO9660. Ondersteunt alleen "Disc At Once" of "Track At Once". De CDJ-200 ondersteunt geen discs opgenomen met Packet Write.

* De muziekstuktitel die in de tekstfunctie wordt afgebeeld is de bestandsnaam.

* De CDJ-200 is niet uitgerust met een bestandsorteersysteem. De muziekstukken worden afgespeeld in de volgorde waarin ze zijn opgenomen.

TECHNISCHE GEGEVENS

1. Algemeen

Systeem	Compact disc digitaal audiosysteem
Voeding	220-240 V wisselstroom, 50/60 Hz
Opgenomen vermogen	16 W
Bedrijfstemperatuur	+5°C – +35°C
Bedrijfsvochtigheid	5 % – 85 % (Er mag geen condensatie van vocht zijn)
Gewicht	3,2 kg
Buitenafmetingen	216 (B) × 292 (D) × 99,5 (H) mm

2. Audiogedeelte

Frequentiebereik	4 Hz – 20 kHz
Signaal/ruis-verhouding	Meer dan 110 dB (JEITA)
Vervorming	0,006 % (JEITA)

3. Toebehoren

- Gebruiksaanwijzing 1
- Netsnoer 1
- Audiokabel 1
- Bedieningssignaalsnoer 1
- Uitwerp-pen voor geforceerd uitwerpen
(zit in een uitsparing in het onderpaneel) 1

OPMERKING:

Wijzigingen in ontwerp en specificaties op grond van verbeteringen voorbehouden.

INHOUDSOPGAVE

VOORBEREIDINGEN

KENMERKEN	64
MP3 BESTANDEN AF SPELEN	66
TECHNISCHE GEGEVENS	66
BEHANDELING VAN DE CD-SPELER	68
AANSLUITINGEN	70
BEDIENINGSORGANEN	72

BEDIENING

PLAATSEN/UITNEMEN VAN DE CD	76
BEDIENING	78
Auto Cue functie	78
Beginnen met afspelen	78
Hervattingsfunctie	79
Stoppen met afspelen	79
Tijdelijk onderbreken van het afspelen	79
Functies van de Jog-draaischijf	79
Snel vooruitspoelen/achteruitspoelen	80
Muziekstuk klaarzetten	80
Mapzoeken	81
Wijzigen van de weergavesnelheid	82
Gebruik van de hoofdtemporegeling	82
Digital Jog Break	82
Instellen van cue-punten	84
Mengen van twee muziekstukken	85
Lus-weergave	86
Fader-start weergave	88
Relais-weergave met twee spelers	88

OVERIGE INFORMATIE

VERHELPELEN VAN STORINGEN	89
---------------------------------	----

REPRODUCCIÓN DE ARCHIVOS MP3

Los archivos MP3 deben cumplir los requisitos de formato que se enumeran a continuación.

Formato MP3	MPEG-1	Compatible con Audio Layer-3 con frecuencias de muestreo de 32 kHz, 44,1 kHz, 48 kHz, y velocidad en bits de 32 Kbps – 320 Kbps.
	MPEG-2	Compatible con Audio Layer-3 con frecuencias de muestreo de 16 kHz, 22,05 kHz, 24 kHz, y velocidad en bits de 16 Kbps – 160 Kbps.
		No es compatible con la velocidad en bits variable (VBR).
	Etiqueta ID3	Visualiza sólo el nombre de archivo, el artista, y el nombre del álbum. El título de la etiqueta ID3 no se visualiza.
Formato del disco	Extensión de archivo	.mp3, .MP3, .mP3, .Mp3
	Niveles de carpetas	Máximo de 8 carpetas. Los archivos ubicados en carpetas que exceden de 8 niveles no pueden reproducirse.
	Número máximo de carpetas	99 (99 carpetas + 1 de raíz)
	Número máximo de archivos	999 (por carpeta)
	Multisesión	No es compatible con multisesión. Cuando el disco utilizado es un disco de multisesión, sólo se reproducirá la primera sesión.
	Método de grabación de discos CD-R	Grabe según el sistema de archivos de CD-ROM ISO9660. Sólo es compatible con "Disc At Once" o "Track At Once". El CDJ-200 no es compatible con discos grabados con el método de escritura por paquetes.

* El título de la canción que se visualiza en el modo de texto será el nombre del archivo.

* El CDJ-200 no está equipado de una función de clasificación de archivos; las pistas se reproducirán en el orden con el que fueron grabadas.

ESPECIFICACIONES

1. Generalidades

Sistema	Sistema audiodigital de discos compactos
Alimentación	CA 220-240 V, 50/60 Hz
Consumo	16 W
Temperatura de funcionamiento	+5°C – +35°C
Humedad de funcionamiento	5 % – 85 % (No deberá haber humedad de condensación)
Peso	3,2 kg
Dimensiones	216 (An) × 292 (Prf) × 99,5 (Al) mm

2. Sección de audio

Respuesta de frecuencia	4 Hz – 20 kHz
Relación señal a ruido	Más de 110 dB (JEITA)
Distorsión	0,006 % (JEITA)

3. Accesorios

● Manual de instrucciones	1
● Cable de alimentación	1
● Cable de audio	1
● Cable de control	1
● Pasador de expulsión forzada (colocado en una ranura del panel inferior)	1

NOTA:

Las especificaciones y el diseño están sujetos a cambios sin previo aviso con motivos de mejoras.

ÍNDICE

ANTES DE LA OPERACIÓN

CARACTERÍSTICAS	65
REPRODUCCIÓN DE ARCHIVOS MP3	67
ESPECIFICACIONES	67
PRECAUCIONES RELATIVAS AL MANEJO	69
CONEXIONES	70
DISPOSITIVOS DEL PANEL	72

OPERACIONES

INSERCIÓN/EXPULSIÓN DE DISCOS	77
OPERACIONES	78
Función de localización automática	78
Inicio de la reproducción	78
Función de reanudación	79
Para detener la reproducción	79
Para interrumpir temporalmente la reproducción	79
Funciones del mando de lanzadera	79
Avance rápido/inversión rápida	80
Localización de pistas	80
Búsqueda de carpetas	81
Cambio de la velocidad de reproducción	82
Aplicación del tempo principal	82
Interrupción de mando de lanzadera digital	82
Ajuste de puntos de localización	84
Mezcla de pistas distintas	85
Reproducción de bucle	86
Reproducción con inicio de fundido	88
Reproducción con relevo empleando dos reproductores	88

OTROS

SOLUCIÓN DE PROBLEMAS	90
-----------------------------	----

BEHANDELING VAN DE CD-SPELER

Opstelling

Zet de CD-speler op een goed geventileerde plaats vrij van hoge temperaturen en vochtigheid.

Zet de CD-speler niet op een plaats waar deze blootgesteld staat aan direct zonlicht of de warmte van een verwarming e.d.

Buitensporige hitte kan de ombouw en inwendige onderdelen beschadigen. Houd de CD-speler eveneens uit de buurt van vochtige of stoffige plaatsen om een defect of kortsluiting te voorkomen. Vermijd tevens opstelling in de buurt van een fornuis of op andere plaatsen waar veel oliedampen, stoom of hitte is.

Voorzorgsmaatregelen betreffende de opstelling

- Plaatsing en gebruik van de CD-speler voor langere tijd op of in de buurt van warmte verspreidende voorwerpen zoals versterkers, spotlichten, enz., zal de werking van het toestel mogelijk nadelig beïnvloeden. Plaats de CD-speler niet op een component dat warm wordt, zoals bijvoorbeeld een versterker.
- Plaats de CD-speler zo ver mogelijk van de tuner en televisie vandaan. Wanneer de CD-speler erg dicht bij dergelijke apparaten staat, kan dit resulteren in ruis of een slechte beeldkwaliteit.
- Zulke storingen zijn sterker bij gebruik van een binnenantenne voor de tuner of televisie. U kunt de storingen verminderen door een goede buitenantenne te installeren of de CD-speler uit te schakelen.
- Indien het toestel in een lawaaierige omgeving wordt gebruikt, bijvoorbeeld in de buurt van een luidspreker, kan het geluid mogelijk overslaan. U moet in dat geval het toestel verder van de luidsprekers plaatsen of het volume verlagen.
- Plaats dit apparaat op een horizontale en stabiele ondergrond.
- Let erop dat de speler, met inbegrip van de signaalsnoer en het netsnoer, niet in contact is met trillend materiaal. Schokken, stoten en andere zijdelings inwerkende trillingen kunnen er echter toe leiden dat de disc overslaat tijdens het spelen. Let er vooral bij de opstelling in een rack op dat er voldoende afstand tot de omringende wanden wordt aangehouden.

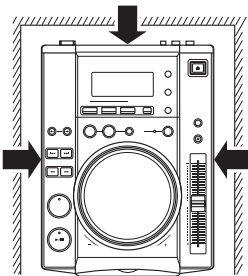

• Houd voldoende ruimte vrij voor een goede ventilatie van het apparaat.

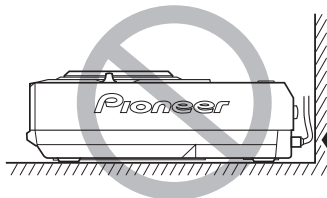

Niet op of tegen trillend materiaal plaatsen.

Reinigen van de CD-speler

Reinig de speler met een zachte droge doek. Voor hardnekkige vlekken dient u een doek te gebruiken die in een oplossing van 1 deel neutraal schoonmaakmiddel op 5 of 6 delen water is gedrenkt. Wring de doek goed uit en veeg het vuil weg. Droog de ombouw van het toestel met een doek. Gebruik geen vluchtige middelen zoals benzine en thinner. Deze middelen tasten de afwerking namelijk aan.

Reinigen van de CD-lens

Onder normale omstandigheden wordt de pickup-lens van de speler niet erg vuil. Mochten er echter storingen optreden als gevolg van vuil op de lens, neem dan contact op met een erkend PIONEER service-centrum. Lensreinigers voor CD-spelers zijn in uw audiozaak verkrijgbaar. Let er goed op welk middel u gebruikt, aangezien sommige beschadigingen aan de lens kunnen veroorzaken.

Kopieerbeveiligde CD's

Dit toestel is bedoeld voor het afspelen van discs die voldoen aan de CD-standaard. Wij kunnen de bediening en prestaties van CD's die niet voldoen aan deze CD-standaard niet garanderen.

Opbergen van compact discs

- CD's zijn gemaakt van hetzelfde soort plastic als dat wat gebruikt wordt voor normale grammofoonplaten. Zorg dat de CD's niet kromtrekken. Steek de CD's altijd in de bijbehorende doosjes en zet deze rechtop. Vermijd het opbergen op plaatsen met hoge temperatuur of vochtigheid, of plaatsen met extreem lage temperatuur. Laat de CD's niet in uw auto achter, aangezien de temperatuur in een in de zon geparkeerde auto zeer hoog kan oplopen waardoor de CD's beschadigd worden.
- De voorzorgen vermeldt op het label van de disc altijd lezen en opvolgen.

Condensvorming

Als de CD-speler van een koude naar een warme ruimte wordt gebracht of als de temperatuur in de kamer plotseling verhoogd wordt, kan er condens in het inwendige van de CD-speler ontstaan waardoor deze niet meer goed werkt. Mocht dit voorkomen, laat het apparaat dan ongeveer één uur ongebruikt staan of laat de temperatuur in de kamer geleidelijker hoger worden.

Reinigen en behandelen van CD's

- Vinger- en vetvlekken op het oppervlak van de CD zullen de signalen niet direct aantasten, maar afhankelijk van de mate van vervuiling is het wel mogelijk dat het reflectievermogen van het signaaloppervlak minder wordt wat resulteert in een inferieure geluidskwaliteit. Houd de CD's goed schoon door deze regelmatig met een zacht doekje van het midden naar de buitenkant schoon te vegen.



- Als de plaat erg vuil is, kan deze met een zachte doek, bevochtigd met water maar goed uitgewrongen, voorzichtig afgeveegd worden. Verwijder eventuele achtergebleven waterdruppels met een andere droge doek.
- Gebruik op compact discs geen reinigungsprays of antistatische middelen bestemd voor grammofoonplaten. Maak de platen ook nooit met benzine, terpentijn of andere sterke chemische middelen schoon aangezien deze het oppervlak van de plaat kunnen aantasten.

- Met deze CD-speler mogen uitsluitend compact discs gebruikt worden die voorzien zijn van het rechts hierneast getoonde merk. (Optische audio digitale discs)



- SACD hybride discs kunnen niet worden weergegeven.

- Let op tijdens het hanteren van de disc de opgenomen kant niet aan te raken (de spiegelachtige kant tegenovergesteld aan het label is de opgenomen kant). Houd de disc bij de rand vast of met een vinger bij de rand en een bij het middengat.
- Plak geen labels of plakband op de kant met het platelabel. Let er ook op het label niet te beschadigen of erop te krassen.
- De plaat draait met hoge snelheid in de CD-speler rond. Gebruik daarom geen beschadigde (kromgetrokken of gebarsten) platen.

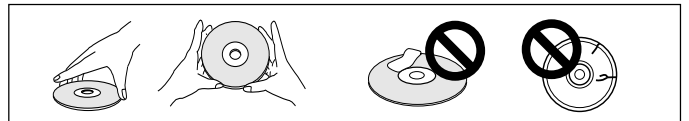

Speel geen CD's af die een afwijkende vorm hebben

Bij het afspelen van een CD die niet rond is, zoals een hartvormige CD, is het mogelijk dat de apparatuur foutief werkt.

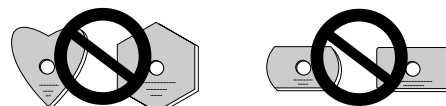

PRECAUCIONES RELATIVAS AL MANEJO

Ubicación

Instale el reproductor en un lugar bien ventilado, donde no quede expuesto a gran temperatura ni humedad. No instale el reproductor en un lugar expuesto a los rayos directos del sol, ni cerca de estufas o radiadores. El calor excesivo puede dañar la caja y los componentes internos. Además, la instalación en un ambiente húmedo o polvoriento puede resultar en mal funcionamiento o accidentes. No lo instale cerca de cocinas, etc., donde el aparato puede quedar expuesto a humos de aceite, vapor, o calor.

Precuciones relativas a la instalación

- El rendimiento del aparato se verá afectado si éste se coloca y utiliza durante mucho tiempo sobre aparatos que generen calor, tales como amplificadores, o cerca de focos de luz, etc. Evite colocar el reproductor sobre aparatos que generen calor como, por ejemplo, amplificadores.
- Instale este reproductor de discos compactos lo más alejado posible de sintonizadores y aparatos de TV. Si se instala un reproductor de discos compactos cerca de tales equipos, puede producirse ruido o degradación de la imagen.
- El ruido puede ser especialmente notable cuando se emplee una antena interior. En tal caso, utilice una antena exterior, o desconecte la alimentación del reproductor de discos compactos.
- Si utiliza la unidad en un ambiente ruidoso, por ejemplo, cerca de un altavoz, es posible que se produzca salto de sonido. En tal caso, instale la unidad separada del altavoz, o reduzca el nivel de escucha.
- Coloque este aparato sobre una superficie plana y estable.
- Asegúrese de que el reproductor, incluyendo sus cables de audio y de alimentación eléctrica, no toquen materiales que vibren. Las vibraciones que los aisladores no puedan absorber podrán ser la causa de que salte el disco. Tenga cuidado especial cuando utilice el reproductor mientras está instalado en una caja para el transporte.

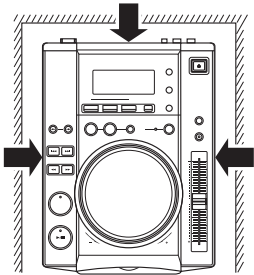

● Asegúrese de dejar un espacio para que pueda disiparse el calor.

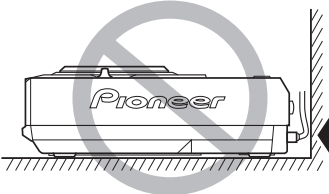

No lo ponga contra materiales que vibren.

Limpieza del reproductor

Limpie el reproductor con un paño de limpieza suave y seco. Para las manchas difíciles de quitar, humedezca un paño suave en una solución compuesta de 5 partes de detergente suave y 6 partes de agua, escúrralo bien y luego quite la suciedad. Pase finalmente un paño seco para secar la superficie. No utilice líquidos volátiles, como bencina ni diluyentes de pintura, porque estropeará el aparato.

Limpiador de lentes de reproductores de discos compactos

Las lentes del fonocaptor del reproductor no deben ensuciarse durante la reproducción normal, pero si por alguna que otra razón funciona mal debido a suciedad, lea la sección sobre solución de consulte al centro de servicio técnico PIONEER autorizado más cercano. Los limpiadores de lentes para reproductores de discos compactos están disponibles en las tiendas del ramo, pero debe tenerse mucho cuidado en su empleo porque algunos productos pueden causar daños en las lentes.

Discos CD con control contra copia

Este producto está diseñado para reproducir discos que cumplan las normas de CD; no se garantiza la operación ni el rendimiento cuando se utilizan discos CD que no cumplen estas normas de CD.

Almacenamiento de los discos

- Los discos están hechos del mismo tipo de plástico que el que se utiliza para los discos de audio analógicos convencionales. Tenga cuidado de no permitir que se comben los discos. Ponga siempre los discos en sus cajas verticalmente, evitando lugares con mucho calor o humedad, o temperaturas extremadamente bajas. No deje los discos dentro de automóviles, porque el asiento de un automóvil bajo la luz directa del sol puede ponerse muy caliente.
- Lea y respete siempre las notas de precaución que se listan en las etiquetas de los discos.

Condensación

Cuando el reproductor se desplaza de un lugar frío a otro cálido, o cuando la temperatura de la sala aumenta repentinamente, puede condensarse humedad en el interior, y es posible que el reproductor no rinda al máximo. En tal caso, deje el reproductor en reposo durante una hora o aumente gradualmente la temperatura de la sala.

Limpieza de discos y manipulación de discos compactos

- La presencia de huellas dactilares o suciedad en la superficie de los discos no afectará directamente las señales grabadas, pero dependiendo del grado de suciedad, puede reducirse el brillo de la luz reflejada de la superficies de señal, ocasionándose degradación de la calidad del sonido. Mantenga siempre los discos limpios frotándolos con cuidado con un paño suave desde el borde interior hacia el borde exterior.



- Si un disco se ensucia demasiado, humedezca un paño suave en agua y, después de escurrirlo bien, limpie suavemente la suciedad, y después seque bien las gotas de agua con otro paño suave y seco.
- No emplee rociadores para limpieza de discos convencionales ni agentes antiestáticos. Además, no limpie nunca los discos con bencina, diluidor de pintura, ni ningún otro disolvente volátil, ya que podría dañar la superficie de los discos.

● Con este reproductor, emplee sólo discos que tengan la marca mostrada en la figura derecha. (Discos audio-digitales ópticos.)

● Los discos SACD híbridos no pueden reproducirse.

- Cuando manipule discos no toque las superficies de las señales (el lado con los colores del arco iris, el lado opuesto al de la etiqueta). Sujételos por los bordes, o por un borde y su orificio central.
- No pegue etiquetas ni cintas en la superficie del disco. Además, no raye ni dañe dicha etiqueta.
- Los discos giran a gran velocidad dentro del reproductor. No emplee discos dañados, rajados o alabeados.

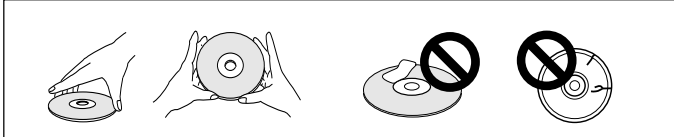

No reproduzca discos CD que tengan una forma especial
No reproduzca discos CD que no tengan una forma circular, como por ejemplo discos en forma de corazón, porque podría producirse un mal funcionamiento.

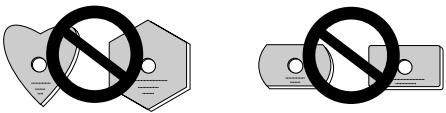

Nederlands

Español

AANSLUITINGEN

Schakel het apparaat uit en trek de stekker uit het stopcontact alvorens aansluitingen te maken of te verbreken.

1. Aansluiten op een DJM-600, DJM-500, DJM-300, DJM-3000, DJM-909 of DJM-707 DJ-mengpaneel (aansluiting van geluid-uitgang en CONTROL regelbus)

Gebruik de bijgeleverde audiokabels en steek de witte stekker in de L (linker) aansluiting en de rode stekker in de R (rechter) aansluiting.

Sluit tevens het bijgeleverde bedieningssignaal snoer aan om de fader-start en terug-naar-cue functies vanaf het mengpaneel te bedienen.

CONEXIONES

Antes de realizar o cambiar conexiones, desconecte la alimentación y desenchufe el cable de alimentación del tomacorriente de CA.

1. Conexiones con la consola de mezcla para DJ (DJM-600, DJM-500, DJM-300, DJM-3000, DJM-909, DJM-707 (conector de salida de sonido y de CONTROL))

Utilizando los cables de audio suministrados, conecte la clavija blanca en el terminal L (izquierdo), y la roja en el terminal R (derecho).

Conecte el cable de control suministro para habilitar el control de la unidad desde la consola de mezcla para realizar la reproducción de inicio con fundido y la localización regresiva.

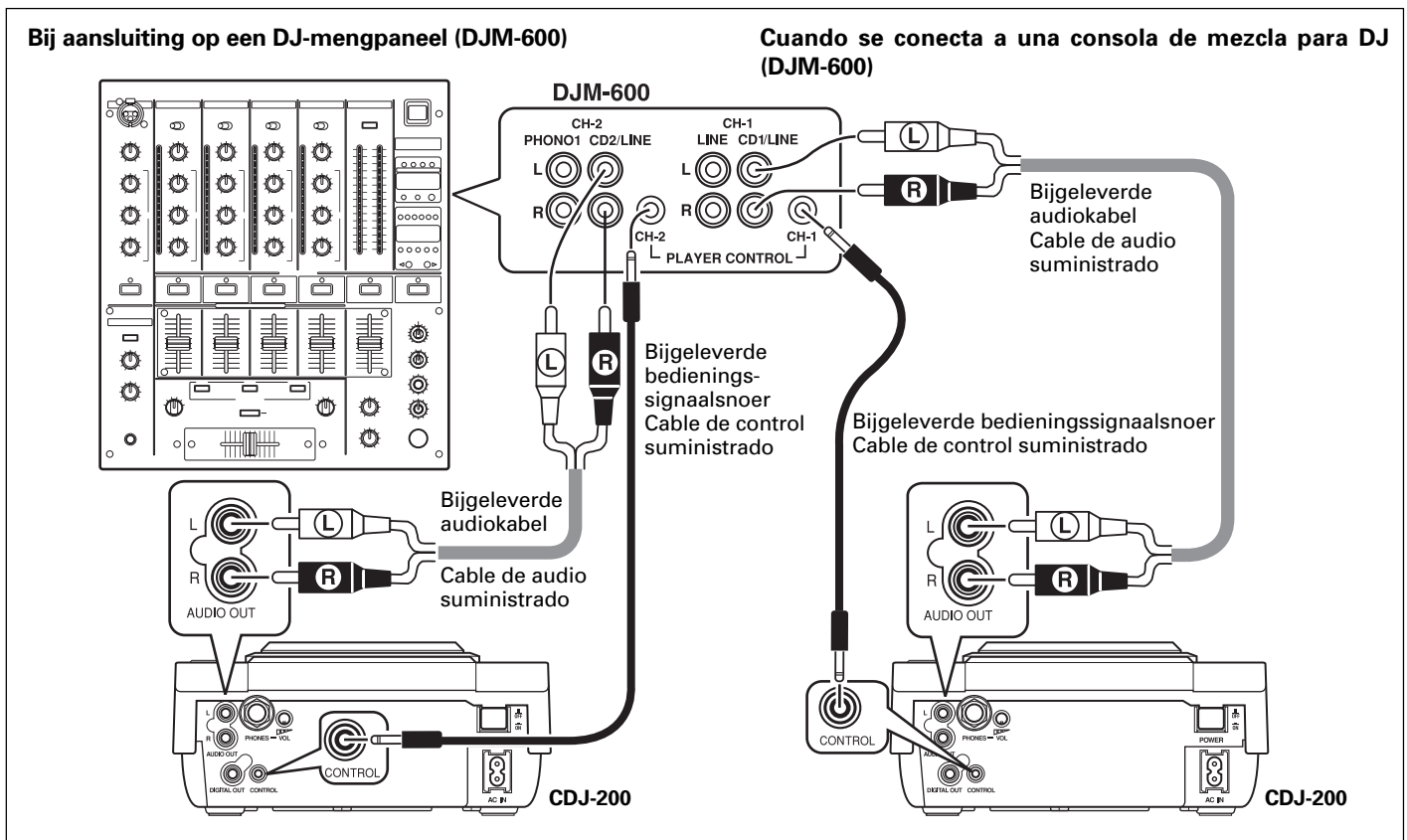

- Wanneer u op een DJM-300 of DJM-500 DJ-mengpaneel aansluit, maakt u de aansluitingen zoals afgebeeld in de bijgaande afbeelding.
- Wanneer u op een DJM-909 of DJM-707 DJ-mengpaneel aansluit, sluit u CH-1 CD aan op A PLAYER en CH-2 CD op B PLAYER met behulp van de bijgeleverde aansluitkabels.
- Wanneer u op het DJM-3000 DJ-mengpaneel aansluit, sluit u A PLAYER aan op LINE 1 van CH-1 en B PLAYER op LINE 3 van CH-2.
- Wanneer u op een ander audiomengpaneel aansluit dan hierboven is vermeld, sluit u de AUDIO OUT aansluiting van het apparaat aan op de LINE IN aansluiting van het mengpaneel, of op de AUX aansluiting (* sluit niet aan op de PHONO aansluiting, omdat dit tot vervormingen of onjuiste bediening kan leiden).

2. Aansluiten van het bedieningssignaal snoer voor relais-weergave

Wanneer de CONTROL aansluitingen van de twee apparaten met het bijgeleverde bedieningssignaal snoer met elkaar worden verbonden, kan beurtelingse weergave automatisch worden uitgevoerd. (☞P.88)

- Cuando lo conecte a una DJM-300 y DJM-500, efectúe la conexión como se muestra en la ilustración.
- Cuando lo conecte a una DJM-909 y DJM-707, efectúe la conexión de CH-1 CD con A PLAYER y de CH-2 CD con B PLAYER empleando los cables de audio suministrados.
- Cuando lo conecte a una DJM-3000, conecte A PLAYER a LINE 1 de CH-1, y B PLAYER a LINE 3 de CH-2.
- Cuando lo conecte a una consola de mezcla que no se haya mencionado anteriormente, conecte el terminal AUDIO OUT del aparato al terminal de entrada de línea de la consola de mezcla, o al terminal AUX (* no lo conecte al terminal PHONO, porque podrían producirse distorsión u operación incorrecta).

2. Conexión del cable de control para reproducción por relevos

La reproducción alternada puede efectuarse automáticamente cuando los conectores de CONTROL de las dos unidades están conectados con el cable de control suministrado. (☞P.88)

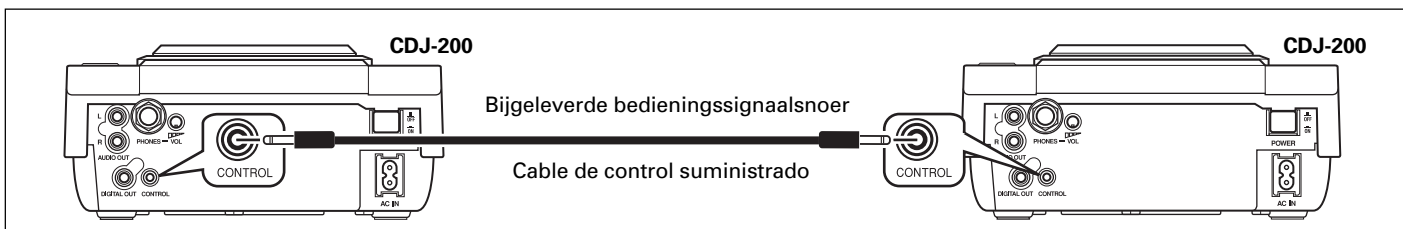

3. Aansluiten op andere apparatuur

Ⓐ Aansluiten op een hoofdtelefoon

- U kunt een hoofdtelefoon aansluiten die is voorzien van een standaard $\varnothing 6,3$ mm penstekker.
- Het volumeniveau kan worden ingesteld met de PHONES VOL draaischijf.

3. Conexión a otros dispositivos

Ⓐ Conexión de auriculares

- Pueden conectarse auriculares provistos de clavija telefónica de 6,3 mm de diámetro.
- El volumen puede ajustarse con el control PHONES VOL.

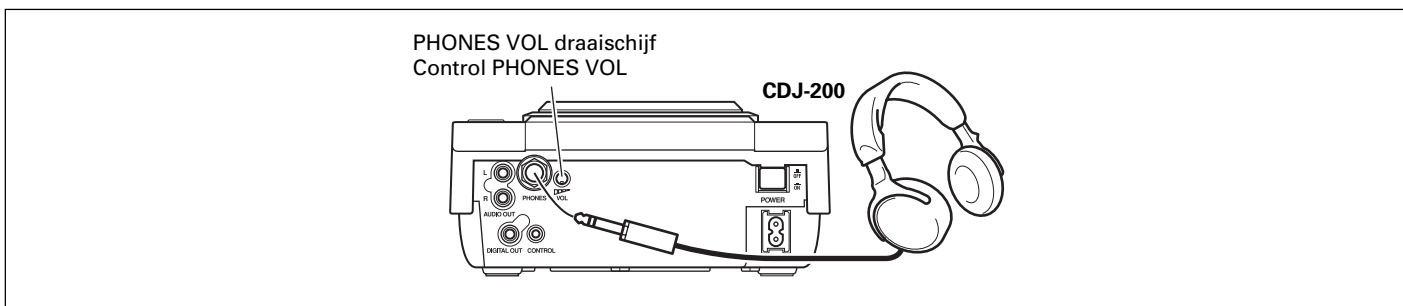

Ⓑ Aansluiten van een stereo-versterker (wanneer er geen DJ-mengpaneel wordt gebruikt)

Ⓑ Conexión de un amplificador estéreo (cuando no se emplea una consola de mezcla para DJ)

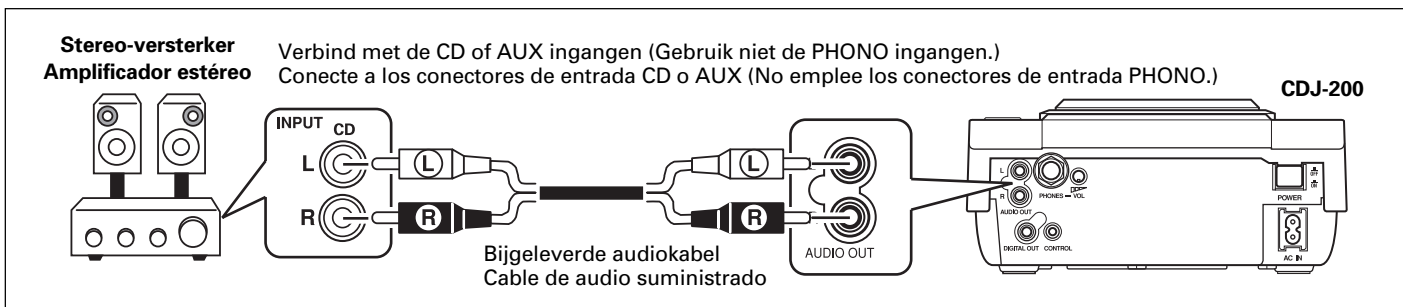

Ⓒ Aansluiten op een component met een digitale ingangen

Ⓒ Conexión de un componente con conectores de entrada digital

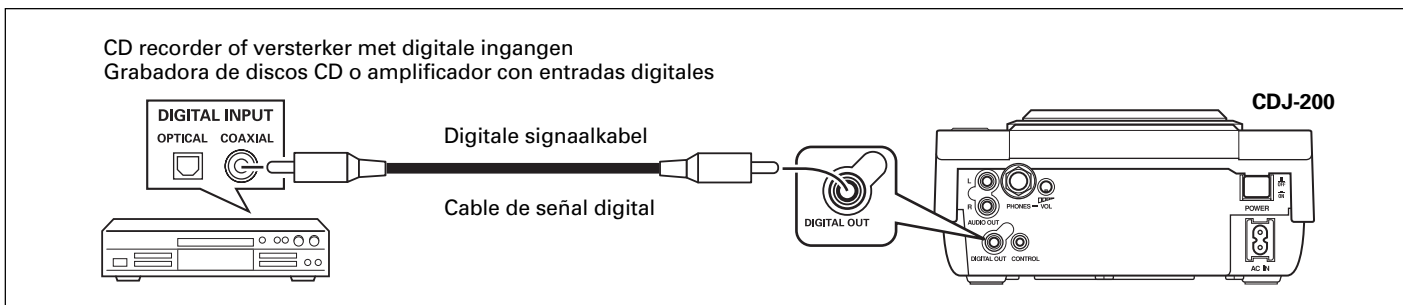

- De DIGITAL OUT ingangen voeren alleen audiogegevens uit zonder sub-codes. (Ondersteunt niet CD Graphics.)
- DJ-functies zijn niet beperkt wanneer audio-gegevens van de DIGITAL OUT aansluitingen gebruikt worden.

- Los conectores DIGITAL OUT emiten sólo datos de audio sin subcódigos. (No es compatible con gráficos de CD.)
- Las funciones de DJ no están restringidas cuando se emplean datos de audio procedentes de los conectores DIGITAL OUT.

4. Aansluiten van het netsnoer

Nadat alle andere aansluitingen zijn gemaakt, sluit u het netsnoer aan op de netingang op het achterpaneel van de CD-speler en steekt u vervolgens de stekker in het stopcontact of in een netuitgang op het achterpaneel van de versterker.

4. Conexión del cable de alimentación

Después de haber terminado todas las otras conexiones, enchufe el cable de alimentación a la toma de entrada de CA del panel posterior del reproductor y enchufe la clavija de alimentación a la toma de corriente de CA de la pared o a un receptáculo de alimentación del panel posterior del amplificador.

BEDIENINGSORGANEN

DISPOSITIVOS DEL PANEL

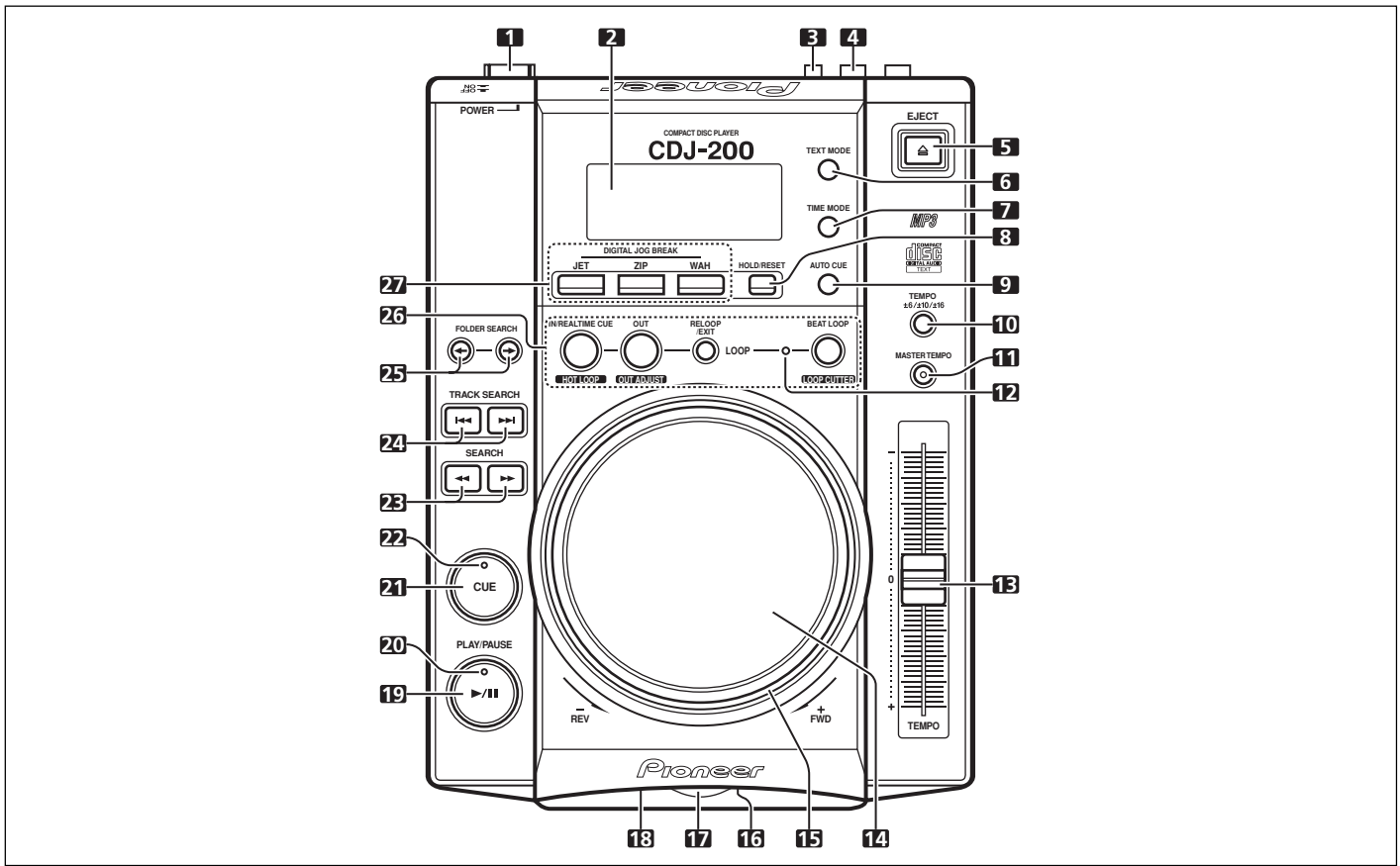

1. POWER schakelaar (■OFF/▲ON)

Deze schakelaar bevindt zich op het achterpaneel van het apparaat. Hiermee schakelt u de het apparaat in (ON) en uit (OFF).

2. Display

Zie 31 t/m 47.

3. PHONES VOL draaischijf

Deze draaischijf bevindt zich op het achterpaneel van het apparaat. Hiermee stelt u het volume van de hoofdtelefoon in.

4. PHONES aansluiting

Deze draaischijf bevindt zich op het achterpaneel van het apparaat. Hierop kunt u een hoofdtelefoon aansluiten met een penstekker van $\varnothing 6,3$ mm.

5. EJECT toets (▲)

Hiermee kunt u de disc uitwerpen. (☞P.76)

6. TEXT MODE toets

Hiermee kunt u het TEXT display veranderen. (☞P.75)

7. TIME MODE toets

Hiermee kunt u de tijdweergavefunctie omschakelen tussen de resterende weergavetijd en de verstreken weergavetijd van het muziekstuk. (☞P.75)

8. HOLD/RESET toets

Hiermee kunt u het effect van de Digital Jog Break vasthouden. (☞P.83)

9. AUTO CUE toets

Hiermee kunt u de Auto Cue in- en uitschakelen. (☞P.78)

10. TEMPO regelingbereiktoets ($\pm 6/\pm 10/\pm 16$)

Hiermee kiest u het variabele bereik van de temporegeling. (☞P.82)

1. Interruptor de la alimentación [POWER (■OFF/▲ON)]

Este interruptor está situado en el panel posterior del aparato. Conecta y desconecta la alimentación del aparato.

2. Visualizador

Vea 31-47.

3. Control de volumen de los auriculares (PHONES VOL)

Está situado en el panel posterior del aparato. Ajusta el volumen de los auriculares.

4. Conector de auriculares (PHONES)

Está situado en el panel posterior del aparato. Pueden contactarse auriculares con clavija telefónica de 6,3 mm de diámetro.

5. Botón de expulsión [EJECT (▲)]

Expulsa el disco. (☞P.76)

6. Botón del modo de texto (TEXT MODE)

Cambia la visualización de texto. (☞P.75)

7. Botón del modo de tiempo (TIME MODE)

Cambia la visualización del tiempo entre la del tiempo remanente y la del tiempo transcurrido de la pista. (☞P.75)

8. Botón de retención/reposición (HOLD/RESET)

Conserva el efecto de la interrupción de mando de lanzadera digital. (☞P.83)

9. Botón de localización automática (AUTO CUE)

Activa y desactiva la localización automática. (☞P.78)

10. Botón de margen de control del tiempo (TEMPO) ($\pm 6/\pm 10/\pm 16$)

Cambia el margen variable de control del tiempo. (☞P.82)

11. Botón/indicador de tempo principal (MASTER TEMPO)

Activa y desactiva la función del tempo principal (se enciende cuando se activa). (☞P.82)

11. MASTER TEMPO toets/indicator

Hiermee schakelt u de hoofdttemporegeling in of uit (indicator licht op indien ingeschakeld). (P. 82)

12. BEAT LOOP indicator

Deze indicator licht op bij het lus-beginpunt tijdens lus-weergave.

13. TEMPO schuifregelaar

Hiermee regelt u het tempo (weergavesnelheid) van het muziekstuk. (P. 82)

14. Jog-draaischijf (-REV/+FWD)

15. Jog-indicator

- Wanneer geen disc is geplaatst, is deze indicator uit.
- Wanneer een disc is geplaatst en het apparaat in de normale functie staat, licht deze indicator op.
- Wanneer de Digital Jog Break aan staat, knippert deze indicator snel.
- Wanneer de Digital Jog Break in de HOLD ON functie staat, knippert deze indicator langzaam.

16. Discindicator

Deze indicator bevindt zich op het voorpaneel van het apparaat.

- Wanneer geen disc is geplaatst, licht deze indicator op.
- Terwijl de disc wordt ingebracht of uitgeworpen knippert deze indicator.
- Nadat het inbrengen van de disc klaar is, gaat deze indicator uit.

17. Discinsteekleuf

Deze bevindt zich op het voorpaneel van het apparaat. (P. 76)

18. Gat voor gedwongen uitwerpen

Dit gat bevindt zich op het voorpaneel van het apparaat. (P. 76)

19. PLAY/PAUSE toets (▶/||)

(P. 78)

20. PLAY/PAUSE indicator (▶/||)

Deze indicator licht op tijdens weergave en is uit in de pauzestand.

21. CUE toets

Hiermee kunt u een cue-punt instellen en bevestigen. (P. 84)

22. CUE indicator

Deze indicator licht op wanneer een cue-punt is ingesteld en is uit in de pauzestand.

23. SEARCH toetsen (◀◀, ▶▶)

Hiermee kunt u snel vooruitspoelen en snel achteruitspoelen (met geluid) tijdens de weergavefunctie. (P. 80)

24. TRACK SEARCH toetsen (|◀◀, ▶▶|)

Hiermee kunt u van muziekstuk veranderen in voorwaartse/achterwaartse richting. (P. 80)

25. FOLDER SEARCH toetsen (←, →)

Hiermee kunt u van map veranderen in voorwaartse/achterwaartse richting, bij gebruik van een CD-ROM met meerdere mapniveaus. (P. 81)

26. LOOP toetsen

■ IN/REALTIME CUE/HOT LOOP toets/indicator

Hiermee kunt u een lus-beginpunt invoeren. (IN P. 86)
 Hiermee kunt u het huidige weergavepunt instellen als cue-punt. (REALTIME CUE P. 84)
 Als u tijdens lus-weergave hierop drukt, keert de weergave terug naar het lus-beginpunt en start de weergave opnieuw. (HOT LOOP P. 87)

■ OUT/OUT ADJUST toets/indicator

Hiermee kunt u een lus-eindpunt invoeren. (OUT P. 87)
 Als u tijdens lus-weergave hierop drukt, verandert het lus-eindpunt. (OUT ADJUST P. 87)

12. Indicador de bucle de tiempo (BEAT LOOP)

Se enciende en el punto de entrada del bucle durante la reproducción de bucle.

13. Control deslizable del tempo (TEMPO)

Controla el tempo de la pista (velocidad de reproducción). (P.82)

14. Mando de lanzadera (-REV/+FWD)

15. Indicador del mando de lanzadera

- Cuando no hay ningún disco insertado, el indicador está apagado.
- Cuando se inserta un disco en el modo normal, se enciende el indicador.
- Cuando la interrupción de mando de lanzadera digital está activada, el indicador parpadea rápidamente.
- Cuando la interrupción de mando de lanzadera digital está en el modo HOLD ON, el indicador parpadea lentamente.

16. Indicador del disco

Está situado en el panel frontal del aparato.

- Cuando no hay ningún disco insertado, el indicador está encendido.
- Cuando se carga y descarga un disco, el indicador parpadea.
- Cuando se ha terminado la carga del disco, se apaga el indicador.

17. Ranura de carga del disco

Está situada en el panel frontal. (P.76)

18. Orificio de expulsión forzada

Está situado en el panel frontal del aparato. (P.76)

19. Botón de reproducción/pausa (PLAY/PAUSE) (▶/||)

(P.78)

20. Indicador de reproducción/pausa (PLAY/PAUSE) (▶/||)

Se enciende durante la reproducción y se apaga en el modo de pausa.

21. Botón de localización (CUE)

Se utiliza para ajustar y confirmar el punto de localización. (P.84)

22. Indicador de localización (CUE)

Se enciende cuando se ajusta el punto de localización y se apaga en el modo de pausa.

23. Botones de búsqueda (SEARCH) (◀◀, ▶▶)

Se emplean para efectuar el avance rápido y la inversión rápida (con sonido) durante el modo de reproducción. (P.80)

24. Botones de búsqueda de pistas

(TRACK SEARCH) (|◀◀, ▶▶|)

Cambian de pista en la dirección de avance/inversión. (P.80)

25. Botones de búsqueda de carpetas

(FOLDER SEARCH) (←, →)

Cuando se utiliza un disco CD-ROM con capas de carpetas, se emplean para cambiar de carpeta en la dirección de avance/inversión. (P.81)

26. Botones de bucle (LOOP)

■ Botón/indicador de entrada de bucle/localización en tiempo real/bucle rápido (IN/REALTIME CUE/HOT LOOP)

Se utiliza para introducir el punto de entrada de bucle. (IN P.86)

Se utiliza para ajustar el punto actual de reproducción como el punto de localización. (REALTIME CUE P.84)

Cuando se presiona durante la reproducción de bucle, hace retornar la reproducción al punto de entrada del bucle y reinicia la reproducción. (HOT LOOP P.87)

■ Botón/indicador de salida de bucle/ajuste de salida (OUT/OUT ADJUST)

Se utiliza para introducir el punto de salida de bucle. (OUT P.87)
 Cuando se presiona durante la reproducción de bucle, ajusta el punto de salida de bucle. (OUT ADJUST P.87)

■ **RELOOP/EXIT toets**

Na afloop van de lus-weergave kan de informatie over het opgeslagen lus-beginpunt/eindpunt worden gebruikt om de lus-weergave opnieuw te starten. (**RELOOP** blz. 87)

Als u tijdens de lus-weergave hierop drukt, stopt de lus-weergave en keert de weergave terug naar de normale weergavefunctie. (**EXIT** blz. 87)

■ **BEAT LOOP/LOOP CUTTER toets**

Als u tijdens de weergavefunctie of in de pauzestand hierop drukt, wordt het lus-eindpunt automatisch ingesteld aan de hand van de BPM (beats per minuut) van het muziekstuk, en start de lus-weergave. (**BEAT LOOP** blz. 87)

Als u tijdens de lus-weergave hierop drukt, wordt de lengte van de lus gehalveerd. (**LOOP CUTTER** blz. 87)

27. DIGITAL JOG BREAK toetsen

Hiermee kunt u ieder geluidseffect in- en uitschakelen: JET, ZIP, WAH. (blz. 82)

■ **Botón de repetición de bucle/salida (RELOOP/EXIT)**

Después de terminal la reproducción de bucle, la información de entrada/salida de bucle almacenada puede utilizarse para iniciar de nuevo la reproducción del bucle. (**RELOOP** P.87)

Cuando se presiona durante la reproducción de bucle, se detiene la reproducción de bucle y la reproducción vuelve al modo de reproducción normal. (**EXIT** P.87)

■ **Botón de bucle de tiempos/cortador de bucle (BEAT LOOP/LOOP CUTTER)**

Cuando se presiona durante los modos de reproducción o de pausa, el final del bucle se ajusta automáticamente basándose en el valor de BPM (tiempos por minuto), y se inicia la reproducción de bucle. (**BEAT LOOP** P.87)

Cuando se presiona durante la reproducción de bucle, la duración del bucle se corta a la mitad. (**LOOP CUTTER** P.87)

27. Botones de interrupción de mando de lanzadera digital (DIGITAL JOG BREAK)

Activan y desactivan cada efecto de sonido: JET, ZIP, WAH. (P.82)

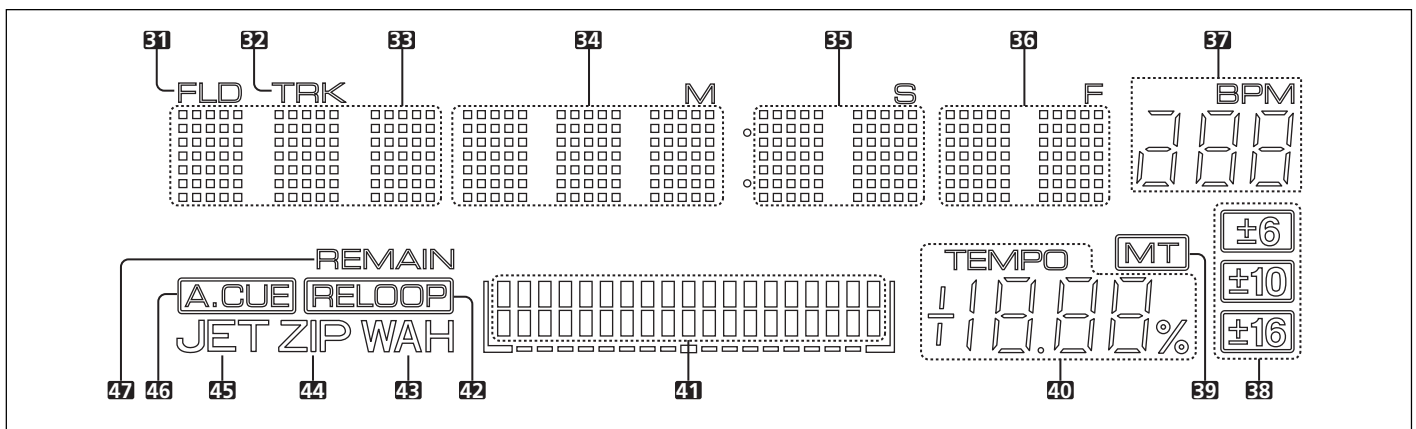

Display

31. FLD indicator

Deze indicator licht op wanneer het mapnummer wordt afgebeeld.

32. TRK indicator

Deze indicator licht op wanneer het muziekstuknummer wordt afgebeeld.

33. Puntrasterdisplay (7x5) x 3

Hierop wordt het mapnummer, het muziekstuknummer of alfanumerieke gegevens afgebeeld.

34. Puntrasterdisplay (7x5) x 3

Hierop wordt de tijd (minuten) of alfanumerieke gegevens afgebeeld.

35. Puntrasterdisplay (7x5) x 2

Hierop wordt de tijd (seconden) of alfanumerieke gegevens afgebeeld.

36. Puntrasterdisplay (7x5) x 2

Hierop wordt de tijd (frames) of alfanumerieke gegevens afgebeeld.

37. BPM teller

Hierop wordt de BPM van het muziekstuk afgebeeld.

38. ±6, ±10, ±16 indicators

Een van deze indicators licht op om het temporegelingbereik aan te geven.

39. MT indicator

Deze indicator licht op wanneer de hoofdtempofunctie is ingeschakeld.

Visualizador

31. Indicador de carpeta (FLD)

Se enciende cuando se visualiza el número de carpeta.

32. Pista (TRK)

Se enciende cuando se visualiza el número de pista.

33. Visualizador de matriz de puntos (7x5)x3

Visualiza el número de carpeta, el número de pista, o datos alfanuméricos.

34. Visualizador de matriz de puntos (7x5)x3

Visualiza el tiempo (minutos) o datos alfanuméricos.

35. Visualizador de matriz de puntos (7x5)x2

Visualiza el tiempo (segundos) o datos alfanuméricos.

36. Visualizador de matriz de puntos (7x5)x2

Visualiza el tiempo (tramas) o datos alfanuméricos.

37. BPM

Visualiza el valor BPM de la pista visualizada.

38. ±6, ±10, ±16

Se enciende para visualizar el margen del tiempo.

39. MT

Se enciende cuando se activa la función de tempo principal.

40. TEMPO

Visualiza el margen de cambio del tempo.

40. TEMPO teller

Hierop wordt het snelheidsverandering van het tempo afgebeeld.

41. Weergavepositiedisplay

Hierop wordt de huidige weergavepositie afgebeeld, waarbij de totale lengte van de staaf overeenkomt met de totale lengte van één muziekstuk.

Wanneer de verstreken weergavetijd van het muziekstuk wordt afgebeeld, licht de staaf op van links naar rechts, en wanneer de resterende weergavetijd van het muziekstuk wordt afgebeeld, gaat de staaf uit van links naar rechts.

Wanneer de resterende weergavetijd van het muziekstuk korter dan 30 seconden is, knippert de staaf langzaam, en wanneer de resterende weergavetijd van het muziekstuk korter dan 15 seconden is, knippert de staaf snel.

42. RELOOP indicator

Deze indicator licht op tijdens de standby-stand van lus-herhalen en tijdens lus-weergave.

43. WAH indicator

Deze indicator knippert wanneer Digital Jog Break WAH is ingeschakeld.

44. ZIP indicator

Deze indicator knippert wanneer Digital Jog Break ZIP is ingeschakeld.

45. JET indicator

Deze indicator knippert wanneer Digital Jog Break JET is ingeschakeld.

46. A.CUE indicator

Deze indicator licht op wanneer de Auto Cue functie is ingeschakeld.

47. REMAIN indicator

Deze indicator licht op wanneer de resterende weergavetijd van een muziekstuk wordt afgebeeld.

Tijdweergavefunctie

- Als op de **TIME MODE** toets wordt gedrukt, schakelt het display over naar de tijdweergavefunctie, en door nogmaals op de **TIME MODE** toets te drukken, wisselt het display tussen de verstreken weergavetijd (TIME) en de resterende weergavetijd (REMAIN) van het muziekstuk.
- De gekozen weergavetijd functie wordt onthouden wanneer het apparaat wordt uitgeschakeld.

Tekstfunctie

- Door op de **TEXT MODE** toets te drukken tijdens het afspelen van een CD-TEXT of MP3 disc, verandert het puntrasterdisplay beurtelings als volgt: Muziekstuktitel (of de bestandsnaam als een MP3 wordt afgespeeld)→Albumtitel→Artiestennaam.
- Als geen TEXT gegevens zijn opgenomen, beeldt het display [NO TEXT] af.
- Maximaal 48 tekens kunnen worden afgebeeld.
- Als de tekstgegevens niet allemaal tegelijkertijd kunnen worden afgebeeld, rolt de tekst over het display.
- Druk op de **TIME MODE** toets om terug te keren naar de tijdweergavefunctie.

41. Visualizador de dirección de reproducción

Visualiza la posición actual de reproducción en un gráfico de escala completa de una pista.

Cuando se visualiza el tiempo transcurrido, el gráfico se enciende desde la izquierda, y cuando se visualiza el tiempo remanente, la luz del gráfico se apaga desde la izquierda.

Cuando el tiempo remanente es de menos de 30 segundos, el gráfico parpadea lentamente, y cuando el tiempo remanente es de menos de 15 segundos, el gráfico parpadea rápidamente.

42. Repetición de bucles (RELOOP)

Se enciende durante el modo de espera de repetición de bucle y en el de reproducción de bucle.

43. WAH

Parpadea cuando se activa el efecto WAH de interrupción de mando de lanzadera digital.

44. ZIP

Parpadea cuando se activa el efecto ZIP de interrupción de mando de lanzadera digital.

45. JET

Parpadea cuando se activa el efecto JET de interrupción de mando de lanzadera digital.

46. Localización automática (A.CUE)

Se enciende cuando se activa la función de localización automática.

47. Tiempo remanente (REMAIN)

Se enciende cuando se visualiza el tiempo remanente de la pista.

Visualización del tiempo

- Cuando se presiona el botón **TIME MODE**, la visualización cambia al modo de tiempo, y presionando de nuevo **TIME MODE**, la visualización alterna entre el tiempo transcurrido (TIME) y tiempo remanente (REMAIN) de la pista.
- El modo de visualización se guarda cuando se desconecta la alimentación.

Visualización de texto

- Presionando el botón **TEXT MODE** cuando se reproducen discos CD-TEXT o MP3, el visualizador de matriz de puntos cambia alternadamente de la forma siguiente: Título de la pista (cuando se reproducen discos MP3, el nombre del archivo) → Título del álbum → Nombre del artista.
- Cuando no hay datos de TEXTO grabados, el visualizador muestra [NO TEXT].
- No pueden visualizarse más de 48 caracteres.
- Si no pueden visualizarse de una vez todos los datos de texto, el texto se desplazará.
- Para volver a la visualización del modo de tiempo, presione el botón **TIME MODE**.

PLAATSEN/UITNEMEN VAN DE CD

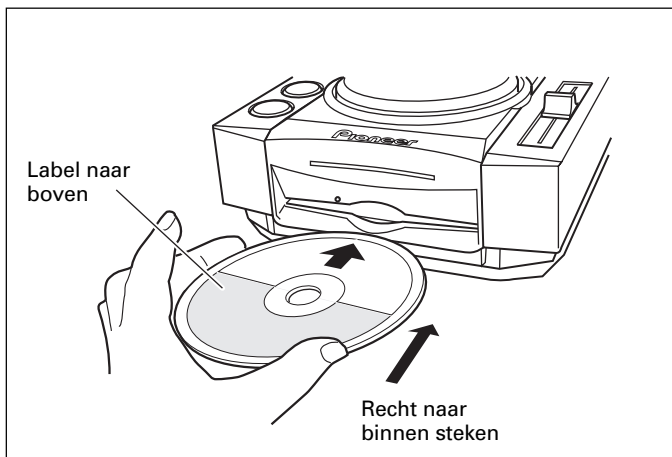

1. Zet de POWER schakelaar op het achterpaneel op ON.

Steek de CD niet met geweld in de insteekgleuf wanneer de POWER schakelaar op OFF staat, aangezien dit kan resulteren in beschadiging van de CD en het apparaat.

2. Plaats de CD.

- Steek de CD met het label naar boven in de insteekgleuf aan de voorzijde van het apparaat.
- Bij het afspelen van een 8-cm CD moet een los verkrijgbare adapter worden gebruikt.
- U kunt slechts één CD in het apparaat steken. Probeer nooit twee CD's tegelijk in het apparaat te steken, of een CD in het apparaat te steken wanneer er reeds een CD in het apparaat is.
- Houd de CD niet schuin wanneer u deze naar binnen steekt en druk de CD ook nooit met geweld in de insteekgleuf. Probeer ook nooit om de beweging van de CD te onderbreken wanneer de speler de CD in het apparaat trekt of eruit verwijdert, aangezien dit kan resulteren in beschadiging van de speler of de CD.

VOORZORGSMAATREGELEN BETREFFENDE HET AFSPLENEN VAN CD-SINGELTJES (8 cm CD's)

- ① Bij het afspelen van een CD-singeltje (8 cm CD) moet u altijd een adapter voor 8 cm CD's gebruiken. Controleer of de CD juist in de adapter zit voordat u deze in de CD-speler steekt. Als u per ongeluk een 8 cm CD zonder adapter in het apparaat heeft gestoken, drukt u meteen op de **EJECT** toets (▲) om de CD uit het apparaat te verwijderen. Druk zonodig een tweede maal op de **EJECT** toets (▲) als de CD niet uit het apparaat komt.
- ② Gebruik een adapter voor 8 cm CD's die voorzien is van het  beeldmerk (aanbevolen standaard product). Gebruik geen adapters waarbij de CD vrij in het apparaat ronddraait of een verbogen of vervormde adapter.

3. Druk op de EJECT toets (▲) om de CD uit het apparaat te verwijderen.

- Wanneer u op de **EJECT** toets (▲) drukt, komt de CD tot stilstand waarna de CD via de insteekgleuf naar buiten komt.
- Als de CD niet met de **EJECT** toets (▲) kan worden uitgeworpen, steekt u een dun pennetje in het gat voor geforceerd uitwerpen in het voorpaneel van de CD-speler.

■ Het uitwerpen annuleren

In het geval per ongeluk op de **EJECT** toets (▲) is gedrukt, moet u onmiddellijk (voordat [**EJECT**] wordt afgebeeld) op de **PLAY/PAUSE** toets (▶/||) drukken om het uitwerpen te annuleren en het afspelen te herstarten vanaf het punt vlak voordat op de **EJECT** toets (▲) werd gedrukt (in de tussenliggende tijd is de geluidsuitvoer onderbroken).

LET OP:

Probeer niet om een CD terug in de insteekgleuf te drukken wanneer de [EJECT**] indicator oplicht. Als u de CD opnieuw in de insteekgleuf drukt terwijl de [**EJECT**] indicator oplicht, kan het apparaat stoppen. Druk eerst nogmaals op de **EJECT** toets (▲) en wacht totdat de [**EJECT**] indicator dooft voordat de CD opnieuw in het apparaat steekt.**

Geforceerd uitwerpen van de CD

Als de **EJECT** toets (▲) niet werkt of als de CD om een andere reden niet uit het apparaat kan worden verwijderd, kunt u de bijgeleverde uitwerp-pen in het gat in het voorpaneel van de speler steken om de CD uit het apparaat te verwijderen. Neem de onderstaande punten in acht wanneer u de CD op deze wijze uit het apparaat verwijdert.

- ① Schakel de CD-speler uit en controleer of de CD tot stilstand is gekomen. Na het uitschakelen van het apparaat duurt het ongeveer 60 seconden voordat de CD volledig tot stilstand is gekomen.

Als u de CD uit het apparaat verwijdert terwijl deze ronddraait:

- In dit geval wordt de CD al draaiende naar buiten geslingerd en kan deze uw hand e.d. raken met verwonding tot gevolg.
- Aangezien de CD ronddraait met de discklem niet stabiel aangebracht, kunnen er krassen op de CD komen.

U mag de CD daarom nooit uit het apparaat verwijderen terwijl deze ronddraait:

- ② Gebruik altijd de bijgeleverde uitwerp-pen wanneer u de CD op deze wijze uit het apparaat wilt verwijderen (gebruik nooit een ander voorwerp). **Deze pen bevindt zich in een uitsparing in de onderkant van de CD-speler.**

Wanneer u de bijgeleverde uitwerp-pen **volledig** in het hiervoor bestemde gat aan de voorzijde van het apparaat steekt, komt de CD ongeveer 5 tot 10 mm uit de CD-insteekgleuf, waarna u de CD met de hand kunt vastpakken en verwijderen.



INSERCIÓN/EXPULSIÓN DE DISCOS

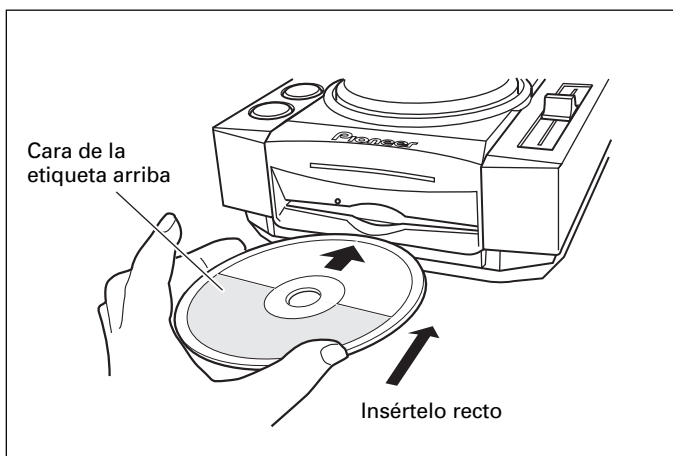

1. Ajuste el interruptor POWER del panel posterior a la posición ON.

No fuerce un disco adentro del aparato cuando el interruptor POWER esté en la posición OFF porque podría dañar el disco y el aparato.

2. Inserte un disco.

- Tome el disco con la etiqueta arriba, e insértelo en la ranura de inserción de discos del panel frontal.
- Para la reproducción de un disco de 8 cm, emplee un adaptador de venta en las tiendas del ramo.
- Sólo puede insertarse un disco a un mismo tiempo. No intente nunca introducir más de un disco al mismo tiempo ni de insertar otro disco cuando ya haya insertado un disco en el reproductor.
- Cuando inserte el disco, no aplique fuerza en el disco ni trate de forzarlo adentro de la ranura. No intente tampoco interrumpir ni de cancelar el movimiento del disco cuando el reproductor empieza a insertar un disco en la ranura o a expulsar un disco, porque podría ocasionarse daños al disco o al reproductor.

PRECAUCIONES SOBRE LA REPRODUCCIÓN DE DISCOS CD SENCILLOS (discos de 8 cm)

- ① Cuando reproduzca discos de 8 cm, emplee siempre el adaptador de discos CD de 8 cm. Antes de insertar el disco en el reproductor de CD, asegúrese de que el disco está correctamente fijado con los retenedores del adaptador. Si se inserta disco sin el adaptador por error, extraiga inmediatamente el disco presionando el botón **EJECT** (▲). Si el disco no sale con una presión, vuélvalo a presionar.
- ② Emplee adaptadores de discos de 8 cm que tengan la marca **disc** (productor estándar recomendado). No empleen adaptadores que hacen que el disco quede suelto, ni adaptadores que estén combados o torcidos.

3. Presione el botón EJECT (▲) para extraer el disco.

- Cuando se presiona el botón **EJECT** (▲), se retiene la rotación del disco y el disco se expulsa por la ranura de inserción.
- Si el disco no puede expulsarse con el botón **EJECT** (▲), inserte un pasador en el orificio de expulsión forzada del panel frontal del reproductor.

■ Cancelación del comando de expulsión

En el caso de presionar por error el botón **EJECT** (▲), si se presiona inmediatamente el botón **PLAY/PAUSE** (▶/⏸) (antes de que se visualice [EJECT]), se cancelará el comando de expulsión y la reproducción se reiniciará desde el lugar inmediatamente anterior al momento en que se presionó el botón **EJECT** (▲) (durante este tiempo, la salida de sonido quedará temporalmente interrumpida).

PRECAUCIÓN:

No intente presionar un disco de nuevo adentro de la ranura cuando haya aparecido el indicador [EJECT]. Si se presiona un disco hacia la ranura mientras aparece el indicador [EJECT] puede causar la parada del reproductor. En este caso, presione de nuevo el botón EJECT (▲) y espere a que se apague el indicador [EJECT] antes de reinsertar el disco.

Expulsión forzada del disco

Si el botón **EJECT** (▲) no funciona o el disco no puede extraerse, presionando el pasador incorporado en el orificio de expulsión forzada del panel frontal, podrá extraerse el disco.

Cuando efectúe la expulsión forzada, tenga presente las precauciones siguientes.

- ① Asegúrese de haber desconectado la alimentación del reproductor de CD y de haber comprobado que el disco haya dejado de girar. El disco tarda unos 60 segundos en pararse después de haber desconectado la alimentación.

Si se efectúa la expulsión forzada mientras el disco está girando:

- Puesto que el disco saldrá expulsado fuera del reproductor de CD, puede golpearle un dedo y causarle heridas.
- Puesto que el disco está girando con la retención inestable, puede rayarse.

Por estas razones, no intente nunca sacar el disco con expulsión forzada mientras esté girando.

- ② Emplee siempre el pasador suministrado (no emplee otros objetos). **Encontrará el pasador suministrado en una ranura de la parte inferior del reproductor.**

Cuando se inserta a fondo el pasador de expulsión forzada suministrado en el orificio de expulsión forzada del panel frontal, el disco insertado sale de 5 a 10 mm de la ranura de carga, haciendo posible su extracción con la mano.

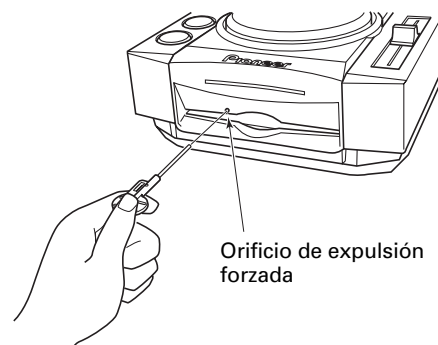

BEDIENING

OPERACIONES

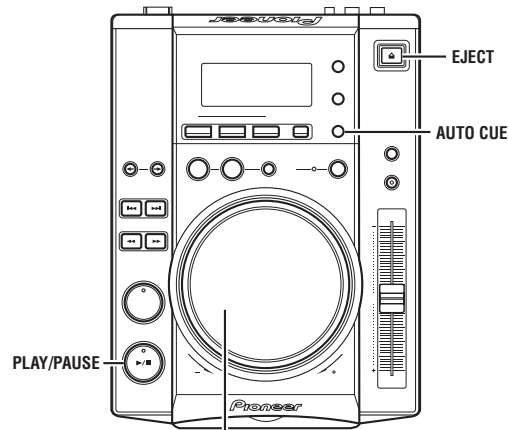

Jog-draaischijf/Mando de lanzadera

Auto Cue functie

Wanneer een disc wordt geplaatst of wanneer een muziekstuk wordt opgezocht, stelt deze functie automatisch het cue-punt (☞blz. 84) in vlak voordat het muziekstuk werkelijk wordt afgespeeld.

● In- en uitschakelen

Druk op de **AUTO CUE** toets om de Auto Cue functie in of uit te schakelen. De Auto Cue functie is ingeschakeld wanneer de Auto Cue indicator [**A.CUE**] op het display oplicht.

- Wanneer het apparaat wordt uitgeschakeld wordt de in- of uitgeschakelde stand van de Auto Cue functie in het geheugen opgeslagen.
- Het niveau in de Auto Cue functie ligt vast op -60 dB.

Beginnen met afspelen

1. Plaats een disc in de speler.

- Houd bij het plaatsen van een disc de kant met het label naar boven gericht en plaats slechts één disc tegelijk in de insteekgleuf op het voorpaneel van het apparaat. (☞blz. 76)
- Als een CD-ROM, waarop in de eerste sessie geen MP3 bestand staat, wordt geplaatst, beeldt het display [**NO TRACK**] af en zal de CD-ROM niet worden afgespeeld.

2. Als de Auto Cue functie is ingeschakeld, drukt u op de PLAY/PAUSE toets (▶/||).

- Wacht tot het tijdweergavedisplay wordt afgebeeld voordat u op de toets drukt. Het niet-opgenomen gedeelte aan het begin van het afgebeelde muziekstuk zal worden overgeslagen en de weergave zal onmiddellijk beginnen.

Nadat de weergave van het eerste muziekstuk is afgelopen, zal de speler automatisch zoeken naar het begin van het volgende muziekstuk. De indicator in de **CUE** toets licht op, de **PLAY/PAUSE** toets (▶/||) knippert en de speler wacht vervolgens totdat op de **PLAY/PAUSE** toets (▶/||) wordt gedrukt alvorens te beginnen met het afspelen van het volgende muziekstuk.

Wanneer de Auto Cue functie is uitgeschakeld, begint het afspelen automatisch vanaf het eerste muziekstuk.

- Wanneer de Auto Cue functie is uitgeschakeld, wordt nadat het eerste muziekstuk is afgespeeld, de weergave voortgezet, waarbij alle volgende muziekstukken op volgorde worden afgespeeld.
- Nadat het laatste muziekstuk is afgespeeld, stopt het weergeven automatisch. Bij het afspelen van een MP3 disc, zal nadat alle muziekstukken in een map zijn weergegeven, na het einde van het laatste muziekstuk het apparaat in de standby-stand worden gezet.

Función de localización automática

Quando se carga un disco o se efectúa la búsqueda de una pista, esta función ajusta automáticamente el punto de localización (☞P.84) justo antes de reproducirse realmente la pista.

● Para activarla y desactivarla

La función de localización automática puede activarse y desactivarse presionando el botón **AUTO CUE**. La localización automática se activa cuando aparece el indicador de localización automática [**A.CUE**] en el visualizador.

- El estado de activación/desactivación de la función de localización automática se guarda en la memoria cuando se desconecta la alimentación.
- El nivel de localización automática es fijo en -60 dB.

Inicio de la reproducción

1. Inserte el disco en el reproductor.

- Cuando inserte un disco, mantenga el lado de la etiqueta arriba, e inserte un solo disco en la ranura de carga del disco situada en el panel frontal de la unidad. (☞P.76)
- Si se inserta un disco CD-ROM que no tiene archivos MP3 en la primera sesión, el visualizador mostrará [**NO TRACK**] y no se reproducirá el CD-ROM.

2. Cuando la función de localización automática está activada, presione el botón PLAY/PAUSE (▶/||).

- Espere a que aparezca la visualización del tiempo en el visualizador antes de presionar el botón. La parte sin grabar del principio de la pista visualizada se saltará y la reproducción se iniciará instantáneamente.

Quando se termina la reproducción de la primera pista, el reproductor busca automáticamente el principio de la pista siguiente. El indicador del botón **CUE** se enciende, el indicador del botón **PLAY/PAUSE** (▶/||) parpadea y luego el reproductor espera a que se presione el botón **PLAY/PAUSE** (▶/||) antes de iniciar la reproducción de la pista siguiente.

Quando se desactiva la función de localización automática, la reproducción se inicia automáticamente desde la primera pista.

- Cuando la función de localización automática está desactivada, después de haberse reproducido la primera pista la reproducción continúa reproduciendo todas las otras pistas en secuencia.
- Cuando se termina la reproducción de la última pista, la reproducción se detiene automáticamente. Cuando se reproducen discos MP3, después de haber terminado la reproducción de todas las pistas de dentro de una carpeta, el aparato se establecerá en el modo de espera al terminar la última pista.

Wanneer op de **PLAY/PAUSE** toets (▶/II) wordt gedrukt, begint de weergave vanaf het eerste muziekstuk in dezelfde map.

Hervattingsfunctie

Als dezelfde disc wordt geplaatst nadat deze eerder werd uitgeworpen, wordt de weergave hervat vanaf het punt vlak voordat de disc werd uitgeworpen. De Digital Jog Break functie wordt echter niet hersteld. Indien gewenst kunt u op de **TRACK SEARCH** toets drukken voordat de weergave begint om met de normale zoekfunctie een muziekstuk op te zoeken en weer te geven.

Als de disc uit de discinsteekgleuf steekt, zal door op de **EJECT** toets (▲) te drukken de hervattingsfunctie worden geannuleerd.

Stoppen met afspelen

1. Druk op de EJECT toets (▲).

- De weergave stopt en de disc wordt uitgeworpen.
- De CDJ-200 heeft geen conventionele stoptoets.
- In het geval per ongeluk op de **EJECT** toets (▲) is gedrukt, moet u onmiddellijk (voordat [**EJECT**] wordt afgebeeld) op de **PLAY/PAUSE** toets (▶/II) drukken om het uitwerpen te annuleren en het afspelen te herstarten vanaf het punt vlak voordat op de **EJECT** toets (▲) werd gedrukt (in de tussentijd is de geluidsuitvoer onderbroken).

Tijdelijk onderbreken van het afspelen

Druk tijdens het afspelen op de PLAY/PAUSE toets (▶/II).

- De indicator in de **PLAY/PAUSE** toets (▶/II) en de indicator in de **CUE** toets knipperen en de weergave wordt onderbroken.
- Wanneer nogmaals op de **PLAY/PAUSE** toets (▶/II) wordt gedrukt, licht de indicator in de toets op en wordt de weergave voortgezet.
- Haperend geluid blijft hoorbaar in de pauzestand. Om de geluidsuitvoer volledig te stoppen, verlaagt u het volumenniveau van het uitgevoerde geluid op het audiomengpaneel.
- Als er in de pauzestand gedurende 100 minuten of langer geen enkele bediening heeft plaatsgevonden, wordt het ronddraaien van de disc automatisch gestopt. Door op de **PLAY/PAUSE** toets (▶/II) te drukken, begint de weergave opnieuw vanaf het eerste muziekstuk.

Functies van de Jog-draaischijf

[Toonhoogte verbuiging]

Draai tijdens de weergave de Jog-draaischijf rond.

- Het muziekstuk versnelt (FWD+ = rechtsom) of vertraagt (REV- = linksom) afhankelijk van de mate en de richting waarin de Jog-draaischijf wordt gedraaid. De mate van verandering is maximaal ±20 % (nagenoeg lineaire verandering).
- Nadat het draaien van de Jog-draaischijf is gestopt, keert de snelheid van de disc terug naar de snelheid die gold voordat de Jog-draaischijf voor het eerst werd gedraaid.
- De toonhoogte-verbuiging wordt uitgeschakeld wanneer de Digital Jog Break functie wordt ingeschakeld.

[Frame zoeken]

Draai in de pauzestand de Jog-draaischijf rond.

- Vershuift de hoorbare pauze-posities in eenheden van één frame.
- Zoekt frames in de afspeelrichting bij rechtsom draaien, en omgekeerde richting bij linksom draaien.
- Bij één volledige omwenteling van de Jog-draaischijf worden 48 frames doorzocht.

[Cue-punt afstellen]

☞ blz. 84 "Wijzigen van het cue-punt"

[Supersnel zoeken]

☞ blz. 80 "Supersnel zoeken"

[Supersnel muziekstukzoeken]

☞ blz. 81 "Supersnel muziekstukzoeken"

[Supersnel mapzoeken]

☞ blz. 81 "Supersnel mapzoeken"

[Digital Jog Break]

☞ blz. 82 "Digital Jog Break"

Cuando se presiona el botón **PLAY/PAUSE** (▶/II), la reproducción se iniciará desde la primera pista de la misma carpeta.

Función de reanudación

Cuando se inserta el mismo disco después de haberlo expulsado una vez, el disco se reiniciará desde el lugar inmediatamente anterior en el que se expulsó con anterioridad. Sin embargo, no se restaurará la función de interruptor de mando de lanzadera digital. Si lo desea, podrá presionar el botón **TRACK SEARCH** antes de iniciarse la reproducción para efectuar la búsqueda y la reproducción normales de las pistas. Si el disco sobresale por la ranura de carga del disco, al presionar el botón **EJECT** (▲) se cancelará la función de reanudación.

Para detener la reproducción

1. Presione el botón EJECT (▲).

- Se detendrá la reproducción y se expulsará el disco.
- El CDJ-200 no está provisto del botón de parada convencional.
- En el caso de presionar por error el botón **EJECT** (▲), presione inmediatamente el botón **PLAY/PAUSE** (▶/II) (antes de que se visualice [**EJECT**] en el visualizador) para cancelar el comando de expulsión; la reproducción se reiniciará desde el lugar inmediatamente anterior al momento en que se presionó el botón **EJECT** (▲) (durante este tiempo, la salida de sonido quedará temporalmente interrumpida).

Para interrumpir temporalmente la reproducción

Durante la reproducción, presione el botón PLAY/PAUSE (▶/II).

- Los indicadores del botón **PLAY/PAUSE** (▶/II) y del botón **CUE** parpadearán y la reproducción se pausará.
- Cuando se presiona el botón **PLAY/PAUSE** (▶/II), el indicador del botón se encenderá y la reproducción continuará.
- El sonido distorsionado todavía podrá oírse durante el modo de pausa; para detener todo el sonido, baje el volumen del sonido de salida de la consola de mezcla de audio.
- Si no se ha efectuado ninguna operación durante más de 100 minutos en el modo de pausa, la rotación del disco se parará automáticamente. Presionando el botón **PLAY/PAUSE** (▶/II), la reproducción se reanudará desde la primera pista.

Funciones del mando de lanzadera

[Inflexión del tono]

Gire el mando durante la reproducción.

- La pista se acelerará (FWD+ = Hacia la derecha)/aminorará (REV- = Hacia la izquierda) de acuerdo con la cantidad y dirección de rotación del mando de lanzadera. La velocidad del cambio es hasta de ±20 % (cambio esencialmente lineal).
- Cuando se detiene la rotación del mando de lanzadera, la velocidad retorna a la velocidad aplicada antes de girar el mando de lanzadera la primera vez.
- La inflexión del tono se inhabilita cuando se activa la función de interrupción de mando de lanzadera digital.

[Búsqueda por tramas]

Gire el mando durante el estado de pausa.

- Mueva la posición de pausa audible en unidades de tramas.
- Busca tramas en la dirección de reproducción cuando se gira hacia la derecha, y en la dirección inversa cuando se gira hacia la izquierda.
- En un ciclo completo del mando de lanzadera se buscan 48 tramas.

[Ajuste del punto de localización]

☞ P.84 "Cambio del punto de localización"

[Búsqueda súper rápida]

☞ P.80 "Búsqueda súper rápida"

[Búsqueda de pistas súper rápida]

☞ P.81 "Búsqueda de pistas súper rápida"

[Búsqueda de carpetas súper rápida]

☞ P.81 "Búsqueda de carpetas súper rápida"

[Interrupción de mando de lanzadera digital]

☞ P.82 "Interrupción de mando de lanzadera digital"

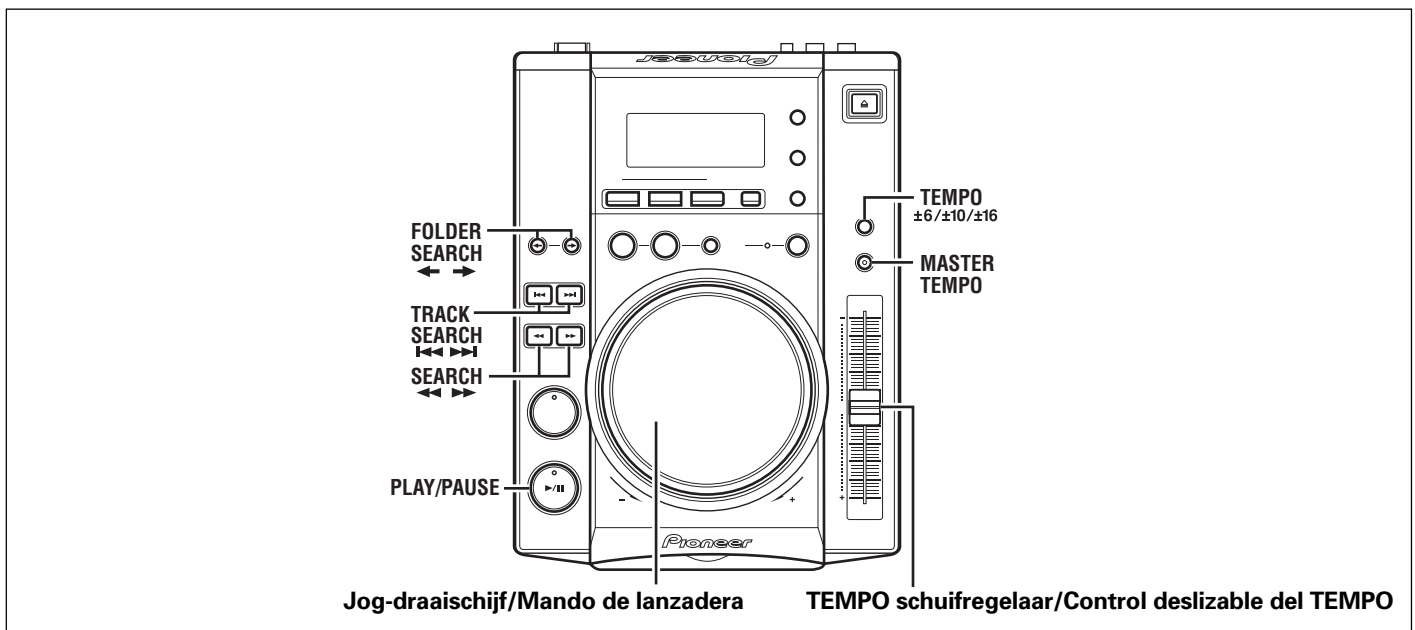

Jog-draaischijf/Mando de lanzadera

TEMPO schuifregelaar/Control deslizable del TEMPO

Snel vooruitspoelen/achteruitspoelen

■ SEARCH toetsen (◀◀, ▶▶)

Druk tijdens de weergave op een van de SEARCH toetsen (◀◀, ▶▶).

Houd de ▶▶ toets ingedrukt om de disc snel vooruit te spoelen. Houd de ◀◀ toets ingedrukt om de disc snel achteruit te spoelen.

- Tijdens het afspelen van een MP3 disc is snel vooruitspoelen en snel achteruitspoelen alleen mogelijk voor muziekstukken binnen dezelfde map.

■ Supersnel zoeken

Draai de Jog-draaischijf en houd tegelijkertijd een van de SEARCH toetsen (◀◀, ▶▶) ingedrukt.

- Houd een van de SEARCH toetsen (◀◀, ▶▶) ingedrukt en draai tegelijkertijd de Jog-draaischijf in de gewenste richting om de voorwaartse of achterwaartse supersnelle zoekfunctie te gebruiken.
- Bij supersnel zoeken wordt de zoekrichting bepaald door de richting waarin de Jog-draaischijf wordt gedraaid. De richting van de ingedrukte SEARCH toets (◀◀, ▶▶) wordt genegeerd.
- Nadat het draaien van de Jog-draaischijf is gestopt, keert het apparaat terug naar de weergavefunctie.
- Nadat de SEARCH toets (◀◀, ▶▶) is losgelaten, stopt het supersnel zoeken.
- Tijdens het afspelen van een MP3 disc is snel vooruitspoelen en snel achteruitspoelen alleen mogelijk voor muziekstukken binnen dezelfde map.

Muziekstuk klaarzetten

■ TRACK SEARCH toetsen (◀◀, ▶▶)

Druk op een van de TRACK SEARCH toetsen (◀◀, ▶▶).

- Telkens als u op de toets drukt, wordt het volgende muziekstuk klaargezet in de richting van de pijl op de toets (om tijdens weergave van een muziekstuk terug te gaan naar het begin van het voorgaande muziekstuk, moet u tweemaal op de ◀◀ toets drukken). Tijdens het afspelen van een MP3 disc, wordt het eerst muziekstuk klaargezet in de richting aangegeven op de toets, en wordt alleen een muziekstuk in dezelfde map klaargezet. Als map-zoeken niet wordt uitgevoerd wanneer een CD-ROM is geplaatst, worden alleen de muziekstukken in de root directory klaargezet. In gevallen waarin geen muziekstukken in de root directory zijn opgenomen, begint het weergeven vanaf het muziekstuk met het laagste nummer in de eerste map die het dichtst bij de root directory staat.

Avance rápido/inversión rápida

■ Botones de búsqueda (SEARCH) (◀◀, ▶▶)

Presione uno de los botones SEARCH (◀◀, ▶▶) durante la reproducción.

Presione y mantenga presionado el botón ▶▶ para realizar el avance rápido en el disco; presione y mantenga presionado el botón ◀◀ para realizar la inversión rápida.

- Durante la reproducción de discos MP3, el avance rápido/inversión rápida sólo pueden realizarse para las pistas de dentro de la misma carpeta.

■ Búsqueda súper rápida

Gire el mando de lanzadera mientras presiona uno de los botones SEARCH (◀◀, ▶▶).

- Mantenga presionado uno de los botones SEARCH (◀◀, ▶▶) mientras gira el mando de lanzadera en la dirección deseada para establecer el modo de avance súper rápido o de inversión súper rápida.
- Durante la búsqueda súper rápida, la dirección de búsqueda se determina por la dirección en la que se gira el mando de lanzadera. Se ignora la dirección del botón SEARCH (◀◀, ▶▶) presionado.
- Cuando se deja de girar el mando de lanzadera, el aparato retorna al modo de reproducción.
- Cuando se suelta el botón SEARCH (◀◀, ▶▶), se cancela la búsqueda súper rápida.
- Durante la reproducción de discos MP3, el avance rápido/inversión rápida sólo pueden realizarse para las pistas de dentro de la misma carpeta.

Localización de pistas

■ Botones de búsqueda de pistas (TRACK SEARCH) (◀◀, ▶▶)

Presione uno de los botones TRACK SEARCH (◀◀, ▶▶).

- Cada vez que se presiona el botón, la pista se pone en cola en la dirección correspondiente a la fecha del botón (durante la reproducción de una pista, para poner en cola la reproducción al principio de la pista anterior, presione dos veces el botón ◀◀). Durante la reproducción de discos MP3, se localizará la primera pista que se encuentre en la dirección presionada, y sólo se buscarán las pistas de dentro de la misma carpeta. Si no se efectúa la búsqueda de carpetas cuando se inserta un disco CD-ROM, sólo se localizarán las pistas del directorio raíz. Cuando no haya pistas en el directorio raíz, la reproducción se iniciará desde la pista que tenga el número menor de la primera carpeta más cerca al directorio raíz.

- Wanneer de Auto Cue functie is ingeschakeld, wordt na de cue-bediening het muziekstuk in de standby-stand klaargezet aan het begin van het muziekstuk.
- Als de **TRACK SEARCH** toets (◀◀, ▶▶) ingedrukt wordt gehouden, wordt de cue-bediening continu uitgevoerd. Als de toets gedurende twee seconden of langer ingedrukt wordt gehouden, neemt de cue-snelheid toe.
- Door aan het begin van het eerste muziekstuk (muziekstuknummer 1) tweemaal op de ◀◀ toets te drukken, wordt het laatste muziekstuk klaargezet. Als bij een MP3 disc tijdens de weergave van het muziekstuk met het laagste nummer op de ◀◀ toets wordt gedrukt, wordt het laatste muziekstuk in dezelfde map klaargezet.
- Door in het laatste muziekstuk op de ▶▶ toets te drukken, wordt het eerste muziekstuk (muziekstuknummer 1) klaargezet. Als bij een MP3 disc tijdens de weergave van het laatste muziekstuk op de ▶▶ toets wordt gedrukt, wordt het muziekstuk met het laagste nummer in dezelfde map klaargezet.

■ Supersnel muziekstukzoeken

Draai de Jog-draaischijf en houd tegelijkertijd een van de TRACK SEARCH toetsen (◀◀, ▶▶) ingedrukt.

- Door de Jog-draaischijf in de gewenste richting te draaien en tegelijkertijd een van de **TRACK SEARCH** toetsen (◀◀, ▶▶) ingedrukt te houden, wordt een muziekstuknummer opgezocht overeenkomstig de draairichting van de Jog-draaischijf.
- Bij supersnel muziekstukzoeken wordt de zoekrichting bepaald door de richting waarin de Jog-draaischijf wordt gedraaid. De richting van de ingedrukte **TRACK SEARCH** toets (◀◀, ▶▶) wordt genegeerd.
- Wanneer de **TRACK SEARCH** toets (◀◀, ▶▶) wordt losgelaten, stopt het supersnel muziekstukzoeken.

Mapzoeken

Mapzoeken wordt gebruikt bij het zoeken naar muziekstukken op een CD-ROM met mapniveaus. Mapzoeken kan niet worden gebruikt tijdens weergave van een CD-DA disc.

■ FOLDER SEARCH toetsen (←, →)

Druk op een van de FOLDER SEARCH toetsen (←, →).

- Telkens als u op de **FOLDER SEARCH** toets drukt, wordt het mapnummer en de mapnaam afgebeeld en wordt de map overgeslagen in de gekozen richting. De root directory wordt afgebeeld als mapnummer [00] met mapnaam [ROOT].
- Door een van de **FOLDER SEARCH** toetsen ingedrukt te houden, wordt continu in de mappen gezocht. Als de toets gedurende twee seconden of langer ingedrukt wordt gehouden, neemt de zoeksnellheid toe.
- Wanneer in achterwaartse richting wordt gezocht vanaf de laagstgenummerde map, wordt in de laatste map op de disc gezocht. Wanneer vanuit de laatste map op de disc in voorwaartse richting wordt gezocht, wordt in de laagstgenummerde map gezocht.
- In de tekstweergavefunctie, na het zoeken in een map, wordt eerst het mapnummer en de mapnaam afgebeeld, gevolgd door het muziekstuknummer en de bestandstitel van het eerste muziekstuk in de map. In de tijdweergavefunctie wordt de bestandstitel niet afgebeeld.
- Mappen zonder afspeelbare muziekstukken (lege mappen) worden genegeerd, waarna in de volgende map wordt gezocht.

■ Supersnel mapzoeken

Draai de Jog-draaischijf en houd tegelijkertijd een van de FOLDER SEARCH toetsen (←, →) ingedrukt.

- Door de Jog-draaischijf in de gewenste richting te draaien en tegelijkertijd een van de **FOLDER SEARCH** toetsen (←, →) ingedrukt te houden, wordt een mapnummer opgezocht overeenkomstig de draairichting van de Jog-draaischijf.
- Bij supersnel mapzoeken wordt de zoekrichting bepaald door de richting waarin de Jog-draaischijf wordt gedraaid. De richting van de ingedrukte **FOLDER SEARCH** toets (←, →) wordt genegeerd.
- Nadat de **FOLDER SEARCH** toets (←, →) is losgelaten, stopt het supersnel mapzoeken.

- Cuando se activa la función de localización automática, la pista se establecerá en la posición de espera de localización al principio de la pista después de la localización.
- Cuando se mantiene presionado el botón **TRACK SEARCH** (◀◀, ▶▶), la localización se efectuará continuamente. Si mantiene presionado el botón durante dos o más segundos, la velocidad de localización aumentará.
- Presionando dos veces el botón ◀◀ al principio de la primera pista (Pista N.º 1), se localizará la última pista. Durante la reproducción de discos MP3, cuando se presione el botón ◀◀ en la pista con el número menor, se localizará la última pista de la misma carpeta.
- Presionando el botón ▶▶ en la última pista, se localizará la primera pista (pista N.º 1). Durante la reproducción de discos MP3, cuando se presione el botón ▶▶ en la última pista, se localizará la pista con el número menor de la misma carpeta.

■ Búsqueda de pistas súper rápida

Gire el mando de lanzadera mientras presiona uno de los botones TRACK SEARCH (◀◀, ▶▶).

- Girando el mando de lanzadera en la dirección de búsqueda deseada mientras se presiona uno de los botones **TRACK SEARCH** (◀◀, ▶▶), se buscará el número de pista que corresponda con el giro del mando de lanzadera.
- Durante la búsqueda de pistas súper rápida, la dirección de búsqueda se determina por la dirección en la que se gira el mando de lanzadera. Se ignora la dirección del botón **TRACK SEARCH** (◀◀, ▶▶) presionado.
- Cuando se suelta el botón **TRACK SEARCH** (◀◀, ▶▶), se termina la búsqueda de pistas súper rápida.

Búsqueda de carpetas

La búsqueda de carpetas se emplea para buscar pistas en un disco CD-ROM con capas de carpetas. La búsqueda de carpetas no funcionará durante la reproducción de discos CD-DA.

■ Botones de búsqueda de carpetas (FOLDER SEARCH) (←, →)

Presione uno de los botones FOLDER SEARCH (←, →).

- Cada vez que se presiona el botón **FOLDER SEARCH**, aparece el número de carpeta y el nombre de carpeta y se saltan las carpetas en la dirección especificada. El directorio raíz se visualiza como el número de carpeta [00] y con el nombre de carpeta de [ROOT].
- Manteniendo presionado uno de los botones **FOLDER SEARCH**, las carpetas se buscarán continuamente. Si mantiene presionado el botón durante dos o más segundos, la velocidad de búsqueda aumentará.
- Cuando se efectúe la búsqueda en inversión desde la carpeta con el número más bajo, se buscará la última carpeta. Cuando se efectúe la búsqueda en avance desde la última carpeta del disco, se buscará la carpeta con el número más bajo.
- En el modo de texto, después de haber buscado una carpeta, aparecen primero el número de carpeta y el nombre de carpeta, y después el número de pistas y el nombre de archivo de la primera pista de la carpeta. En el modo de tiempo, no aparecerá el nombre de archivo.
- Las carpetas que tengan pistas que no pueden reproducirse (carpetas vacías) se ignorarán, y se buscará la carpeta siguiente.

■ Búsqueda de carpetas súper rápida

Gire el mando de lanzadera mientras presiona uno de los botones FOLDER SEARCH (←, →).

- Girando el mando de lanzadera en la dirección de búsqueda deseada mientras se presiona uno de los botones **FOLDER SEARCH** (←, →), se buscarán los números de carpeta que correspondan con el giro del mando de lanzadera.
- Durante la búsqueda de carpetas súper rápida, la dirección de búsqueda se determina por la dirección en la que se gira el mando de lanzadera. La dirección indicada por el botón **FOLDER SEARCH** presionado se ignorará.
- Cuando se suelta el botón **FOLDER SEARCH**, se cancela la búsqueda de carpetas súper rápida.

Wijzigen van de weergavesnelheid

Schuif de TEMPO schuifregelaar omhoog en omlaag.

Door de schuifregelaar naar u toe te schuiven (+) wordt het tempo verhoogd. Door de schuifregelaar van u af te schuiven (-) wordt het tempo verlaagd. De klikstand in het midden is de normale weergavesnelheid.

- De snelheid waarmee de weergavesnelheid (het tempo) verandert, wordt op het display afgebeeld.
- De weergavesnelheid kan worden veranderd zonder de toonhoogte te veranderen (≡ "Gebruik van de hoofdtimporegeling").

Instellen van het temporegelingbereik

Druk op de TEMPO ±6/±10/±16 toets.

Telkens wanneer u op deze toets drukt, wisselt het variabele bereik van de TEMPO schuifregelaar tussen ±6 %, ±10 % en ±16 %. Indien ingesteld op ±6 %, kan het tempo worden ingesteld in eenheden van 0,02 %, en indien ingesteld op ±10 % of ±16 %, kan het tempo worden ingesteld in eenheden van 0,05 %.

- Het ingestelde variabele bereik wordt afgebeeld op het display.
- Nadat het apparaat is ingeschakeld, wordt het variabele bereik ingesteld op de standaardinstelling ±10 %.

Gebruik van de hoofdtimporegeling

Druk tijdens het afspelen op de MASTER TEMPO toets.

De MASTER TEMPO toets en de [MT] indicator op het display lichten op, en de weergavesnelheid (het tempo) kan worden veranderd met de TEMPO schuifregelaar.

- Als gevolg van de digitale bewerking van het geluidssignaal, zal de geluidskwaliteit verslechteren.

Cambio de la velocidad de reproducción

Deslice el control deslizable TEMPO hacia delante o hacia atrás.

Deslizando la palanca hacia usted (+) se incrementa el tempo; deslizándolo en el sentido opuesto (-) se reduce el tempo. La posición central con detención es la de la velocidad normal.

- El índice de cambio de la velocidad de reproducción (tempo) se muestra en el visualizador.
- La velocidad de reproducción puede cambiarse sin cambiar el tono (≡ "Aplicación del tempo principal").

Selección del margen de ajuste del tempo

Presione el botón TEMPO ±6/±10/±16.

Cada vez que presione el botón, el margen variable del control deslizable TEMPO alternará entre ±6 %, ±10 %, y ±16 %. El tempo podrá ajustarse en unidades de 0,02 % cuando se ajuste a ±6 %, y en unidades de 0,05 % cuando se ajuste a ±10 % o ±16 %.

- El margen seleccionado se mostrará en el visualizador.
- Cuando se conecta la alimentación, el margen variable se ajusta al valor predeterminado de ±10 %.

Aplicación del tempo principal

Presione el botón MASTER TEMPO durante la reproducción.

Se encenderán el botón MASTER TEMPO y el indicador [MT] en el visualizador, y podrá cambiarse la velocidad (el tempo) empleando el control deslizante TEMPO sin cambiar el tono (la clave).

- Debido al proceso digital del sonido, se degrada la calidad del sonido.

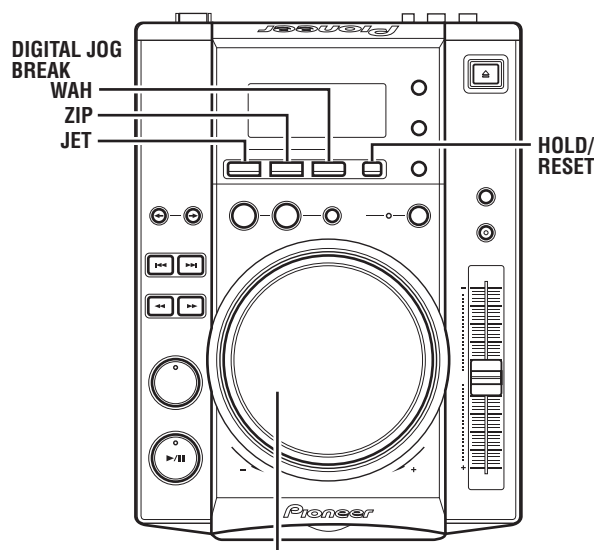

Jog-draaischijf / Mando de lanzadera

Digital Jog Break

Druk tijdens de weergave op een van de DIGITAL JOG BREAK toetsen (JET, ZIP, WAH).

- De indicator van het gekozen effect knippert op het display, en het effect verandert als reactie op het draaien van de Jog-draaischijf.
- Wanneer de Digital Jog Break functie is ingeschakeld, knippert de jog-indicator.

Interrupción de mando de lanzadera digital

Presione uno de los botones DIGITAL JOG BREAK (JET, ZIP, WAH) durante la reproducción.

- El indicador del efecto seleccionado parpadeará en el visualizador, y el efecto cambiará de acuerdo con la respuesta a la rotación del mando de lanzadera.
- Cuando la función de interrupción de mando de lanzadera digital está activada, el indicador del mando de lanzadera parpadeará.

JET

Verandert de vertragingstijd als reactie op het draaien van de Jog-draaischijf en voegt een kort vertragingsgeluid toe aan het origineel, waardoor een interferentie tussen de geluiden ontstaat en een "swooshing" effect wordt gecreëerd.

- De vertragingstijd komt overeen met het draaien van de Jog-draaischijf en verandert van 0 ms (wanneer de Jog-draaischijf helemaal stil staat) naar maximaal 3 ms.
- Wanneer de Jog-draaischijf continu wordt gedraaid, verandert de vertragingstijd herhaaldelijk tussen 0 en 3 ms.
- Nadat het draaien van de Jog-draaischijf is gestopt, keert het geluid geleidelijk terug tot het oorspronkelijke geluid.
- Deze instelling wordt geannuleerd wanneer de disc wordt uitgeworpen.

ZIP

Verandert de toonhoogte als reactie op het draaien van de Jog-draaischijf, waardoor het weergavegeluid verandert.

- De toonhoogte verandert overeenkomstig het draaien van de Jog-draaischijf. Wanneer de Jog-draaischijf stil staat, is de verandering van de toonhoogte 0 %. Wanneer de Jog-draaischijf rechtsom wordt gedraaid, verandert de toonhoogte binnen het maximum van 100 % (1 octaaf hoger dan het oorspronkelijke geluid). Wanneer de Jog-draaischijf linksom wordt gedraaid, verandert de toonhoogte binnen het maximum van -1500 % (15 octaven lager dan het oorspronkelijke geluid; een niet-hoorbare frequentie).
- Nadat het draaien van de Jog-draaischijf is gestopt, keert het geluid geleidelijk terug tot het oorspronkelijke geluid.
- Deze instelling wordt geannuleerd wanneer de disc wordt uitgeworpen.
- Als de HOLD functie is ingeschakeld en de instelling wordt gemaakt in de min-richting, zal wanneer de HOLD functie de volgende keer wordt ingeschakeld, het "break" effect worden geproduceerd.

WAH

Voegt een filter van -12 dB/octaaf toe met een afsnijfrequentie die verandert als reactie op het draaien van de Jog-draaischijf.

- Het filter verandert in een hoogdoorlaatfilter van maximaal 4 kHz wanneer de Jog-draaischijf rechtsom wordt gedraaid, en in een laagdoorlaatfilter van minimaal 150 Hz wanneer de Jog-draaischijf linksom wordt gedraaid.
- Nadat het draaien van de Jog-draaischijf is gestopt, keert het geluid geleidelijk terug tot het oorspronkelijke geluid.
- Deze instelling wordt geannuleerd wanneer de disc wordt uitgeworpen.

[HOLD functie]

Deze functie wordt gebruikt om het effect gecreëerd met het draaien van de Jog-draaischijf, zelfs te behouden nadat het draaien van de Jog-draaischijf is gestopt.

Druk op de HOLD toets tijdens het gebruik van de Digital Jog Break functie.

- De [JET], [ZIP] of [WAH] indicator op het display stopt met knipperen en licht op. Het effect dat op dat moment is gecreëerd wordt behouden zodat het draaien van de Jog-draaischijf kan stoppen.
- Wanneer de tijdweergavefunctie is gekozen en de HOLD functie is ingeschakeld, wordt een HOLD indicator ([JET-HOLD], [ZIP-HOLD] of [WAH-HOLD]) met tussenposen afgebeeld op het gedeelte waar de tijd wordt afgebeeld. Wanneer de tekstweergavefunctie is gekozen, wordt dit niet afgebeeld.
- Als de HOLD functie is ingeschakeld, zelfs als een ander effect is gekozen, zal de instelling voorafgaande aan het nieuw gekozen effect in het geheugen opgeslagen blijven zolang de HOLD functie niet wordt uitgeschakeld.

JET

Cambia el tiempo de retardo en respuesta a la rotación del mando de lanzadera, y añade un sonido de corto retardo al original, causando así una interferencia entre los sonidos y creando un efecto de "ruido silbante".

- El tiempo de retardo corresponde a la rotación del mando de lanzadera y cambia entre 0 ms (cuando el mando de lanzadera está completamente parado) al máximo de 3 ms.
- Cuando se gira continuamente el mando de lanzadera, el tiempo de retardo cambia repetidamente entre 0 y 3 ms.
- Cuando se detiene la rotación del mando de lanzadera, el sonido se repone gradualmente al sonido original.
- El ajuste se cancela cuando se expulsa el disco.

ZIP

Cambia el tono el respuesta al giro del mando de lanzadera, cambiando de este modo el sonido de reproducción.

- El cambio de tono corresponde al giro del mando de lanzadera; cuando el mando de lanzadera está parado, el cambio de tono es del 0 %. Cuando se gira el mando de lanzadera hacia la derecha, el tono cambia dentro de un máximo del 100 % (1 octava más alta que el sonido original). Cuando se gira el mando de lanzadera hacia la izquierda, el tono cambia dentro de un máximo del -1.500 % (15 octavas más bajas que el sonido original, una frecuencia inaudible).
- Cuando se detiene la rotación del mando de lanzadera, el sonido se repone gradualmente al sonido original.
- El ajuste se cancela cuando se expulsa el disco.
- Si se activa la función HOLD y se efectúa el ajuste en la dirección negativa, cuando se vuelva a activar la función HOLD, se producirá el efecto de "interrupción".

WAH

Añade un filtro de -12 dB/octava con frecuencia de corte que cambia en respuesta a la rotación del mando de lanzadera.

- El filtro cambia a un filtro de paso alto de 4 kHz como máximo cuando se gira el mando de lanzadera hacia la derecha; el filtro cambia a un filtro de paso bajo de 150 Hz como mínimo cuando se gira el mando de lanzadera hacia la izquierda.
- Cuando se detiene la rotación del mando de lanzadera, el sonido vuelve gradualmente al sonido original.
- El ajuste se cancela cuando se expulsa el disco.

[Función de retención (HOLD)]

Se utiliza para mantener el efecto que ha sido creado girando el mando de lanzadera incluso después de haber detenido la rotación del mando de lanzadera.

Presione el botón HOLD mientras emplea la función de interrupción de mando de lanzadera digital.

- El indicador [JET], [ZIP], o [WAH] del visualizador dejará de parpadear y quedará encendido, y el efecto creado en este punto se retendrá para poder dejar de girar el mando de lanzadera.
- Cuando se selecciona el modo de tiempo y se activa la función HOLD, uno de los indicadores HOLD ([JET-HOLD], [ZIP-HOLD], [WAH-HOLD]) se mostrará a intervalos en la sección en la que se visualiza el tiempo.
- Cuando se selecciona el modo TEXT, no se visualizarán los indicadores.
- Cuando se activa la función HOLD, aunque se haya seleccionado otro efecto, el ajuste anterior a la selección del nuevo efecto se conservará en la memoria siempre y cuando no se desactive la retención.

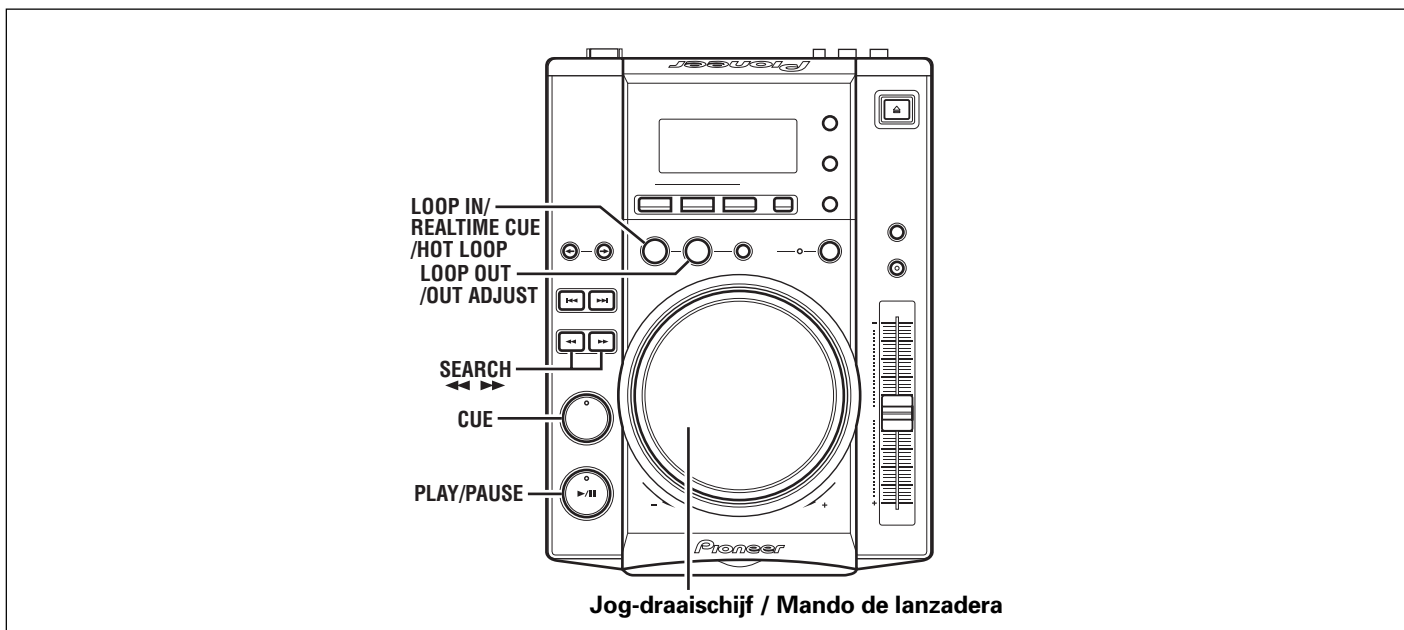

Instellen van cue-punten

Wanneer een cue-punt in het geheugen is vastgelegd, kan dit tijdens de weergave worden gebruikt om de speler in de cue-standby-stand te zetten (klaar om vanaf het cue-punt met het weergegeven te beginnen nadat op de **CUE** toets is gedrukt).

1. Druk tijdens de weergave op de PLAY/PAUSE toets (▶/||) om de weergave te onderbreken op het punt dat u wilt instellen als cue-punt.

2. Bepaal nauwkeurig de positie van het cue-punt.

- Gebruik van de frame-nummers voor het instellen van de cue-punten.

Cue-punten kunnen worden opgegeven in eenheden van 1 frame (75 frames komen overeen met 1 seconde).

Gebruik de Jog-draaischijf of de voorwaartse en achterwaartse **SEARCH** toetsen (◀◀, ▶▶) om naar het gewenste frame te gaan. Een volledige omwenteling van de Jog-draaischijf komt overeen met 48 frames in de opgegeven richting. Als u op de **SEARCH** toets (◀◀, ▶▶) drukt, gaat u 1 frame in de opgegeven richting. Tijdens het afspelen van een MP3 disc, kunt u alleen zoeken in de bestanden binnen dezelfde map.

- Luister naar het geluid om het cue-punt te bepalen.

Draai langzaam aan de Jog-draaischijf en keer terug naar het punt vlak voor het punt waarvan u de weergave wilt starten. (Het cue-punt is het punt dat meteen na het geluid is dat gehoord kan worden tijdens de cue-pauze.)

3. Druk op de CUE toets wanneer het frame-nummer of geluid het gewenste cue-punt heeft bereikt.

- Het geluid wordt gedempt en de tijdweergave licht op zodra het cue-punt in het geheugen is vastgelegd.
- Telkens wanneer een nieuw cue-punt in het geheugen wordt vastgelegd, wordt het vorige cue-punt gewist.

[Wijzigen van het cue-punt]

1. Druk tijdens het afspelen op de CUE toets.

- Hierdoor keert u terug naar het ingestelde cue-punt.

2. Druk op de SEARCH toets (◀◀, ▶▶) en stel de hoorbare pauzefunctie in.

3. Voer de bovenvermelde stappen 2 en 3 uit van "Instellen van cue-punten".

■ REAL-TIME CUE

Druk tijdens de weergave op het gewenste punt op de **IN/REALTIME CUE/HOT LOOP** toets.

- Dit punt wordt ingesteld als het nieuwe cue-punt.

Ajuste de puntos de localización

Una vez se ha almacenado un punto de localización en la memoria, puede utilizarse durante la reproducción para establecer el reproductor en el modo de espera de localización (preparado para iniciar la reproducción desde la posición de localización al presionar el botón **CUE**).

1. Durante la reproducción, presione el botón PLAY/PAUSE (▶/||) para pausar la reproducción en el punto que usted desee establecer como punto de localización.

2. Busque la posición precisa del punto de localización.

- Empleo de los números de trama para especificar los puntos de localización.

Los puntos de localización pueden especificarse en unidades de 1 trama (75 tramas equivalen a 1 segundo).

Emplee el mando de lanzadera o el botón de búsqueda **SEARCH** progresiva o regresiva (◀◀, ▶▶) para avanzar hasta la trama deseada. Cada rotación del mando de lanzadera corresponde a 48 tramas en la dirección especificada; presionando el botón **SEARCH** (◀◀, ▶▶) las tramas avanzarán 1 trama en la dirección especificada. Durante la reproducción de discos MP3, sólo pueden buscarse los archivos de dentro de la misma carpeta.

- Audición del sonido para determinar el punto de localización.

Mientras gira lentamente el mando de lanzadera, haga retornar la pista al punto inmediatamente anterior al punto de reproducción deseado (el punto de localización será el punto de directamente después del sonido que puede oírse durante la pausa de localización).

3. Presione el botón CUE cuando el número de tramas o el sonido haya llegado al punto de localización deseado.

- El sonido se silencia, y la visualización del tiempo queda encendida cuando el punto de localización ha sido almacenado en la memoria.
- Cada vez que se almacena un nuevo punto de localización en la memoria, el punto de localización previamente almacenado se borrará.

[Cambio del punto de localización]

1. Presione el botón CUE durante la reproducción.

- De este modo volverá al punto de localización ajustado.

2. Presione el botón SEARCH (◀◀, ▶▶) y establezca el modo de pausa audible.

3. Realice los pasos 2 y 3 del apartado "Ajuste de puntos de localización" de arriba.

■ Localización en tiempo real

Durante la reproducción, presione el botón **IN/REALTIME CUE/HOT LOOP** en el punto de localización deseado.

- Este punto se ajustará como un nuevo punto de localización.

■ Terug-naar-Cue (terugkeren naar het cue-punt)

1. Druk tijdens het afspelen op de CUE toets.

- Hierdoor keert u terug naar het ingestelde cue-punt.
- Tijdens het afspelen van MP3 bestanden, kan terug-naar-cue alleen binnen dezelfde map worden uitgevoerd. Zolang een nieuw cue-punt niet wordt overschreven, blijft het cue-punt ook na het mapzoeken bewaard.

2. Druk op de PLAY/PAUSE toets (▶/II).

- De weergave begint onmiddellijk vanaf het ingestelde cue-punt.

■ Cue-punt monitor (bevestigen van cue-punten)

Nadat een cue-punt is vastgelegd, drukt u in de cue-standby-stand op de CUE toets.

- Het geluid op het ingestelde cue-punt blijft afspelen zolang de CUE toets ingedrukt wordt gehouden.
- Tijdens het afspelen van MP3 discs, kunt u alleen het geluid van cue-punten in dezelfde map horen.

Mengen van twee muziekstukken

Voorbeeld: Meng muziekstuk B met muziekstuk A dat op dit moment wordt weergegeven via de luidsprekers.

- Verbindt de CD1 speler met de CH-1 aansluiting van het DJ-mengpaneel, en verbindt de CD2 speler met de CH-2 aansluiting.
- Verhoog de TRIM, CHANNEL FADER en MASTER VOLUME instellingen zodat het geluid van de CD1 speler wordt weergegeven.

1. Schuif de CROSS FADER schuifregelaar van het DJ-mengpaneel helemaal naar links (CH-1).

- Muziekstuk A wordt via de luidsprekers weergegeven.

2. Plaats een CD in de CD2 speler.

3. Druk op de TRACK SEARCH toetsen (◀◀, ▶▶) van de CD2 speler om muziekstuk B te zoeken en te kiezen.

4. Bedien de MONITOR SELECTOR toets van het DJ-mengpaneel om CH-2 te monitoren.

5. Draai de MONITOR LEVEL draaischijf van het DJ-mengpaneel zodat muziekstuk B via de hoofdtelefoon wordt weergegeven.

- Alleen muziekstuk A wordt weergegeven via de hoofd-luidsprekers.

6. Stel het cue-punt in voor muziekstuk B dat u via de hoofdtelefoon hoort.

- ① Druk tijdens weergave van de CD2 speler op de PLAY/PAUSE toets (▶/II) vlakbij het gewenste cue-punt.
 - De speler komt in de hoorbare-pauzestand te staan.
- ② Draai de Jog-draaischijf van de CD2 speler en zoek het cue-punt van het muziekstuk (eerste maatslag).
- ③ Nadat het cue-punt is gevonden, drukt u op de CUE toets van de CD2 speler.
 - Het geluid van de speler wordt gedempt en het instellen van het cue-punt is voltooid.

7. Druk nu, terwijl muziekstuk A via de luidsprekers wordt weergegeven, op de PLAY/PAUSE button (▶/II) van de CD2 speler.

- Alleen muziekstuk A wordt weergegeven via de hoofd-luidsprekers.
- Muziekstuk B wordt weergegeven via de hoofdtelefoon.

8. Schuif de TEMPO schuifregelaar zodat het tempo (BPM = maatslagen per minuut) van muziekstuk B en A overeenkomt.

- Schuif de TEMPO schuifregelaar van de CD2 speler zodat de BPM van muziekstuk B overeenkomt met de BPM van muziekstuk A.
- Wanneer de twee BPM waarden overeenkomen, is de BPM synchronisatie voltooid.

9. Druk op de CUE toets van de CD2 speler.

- De CD2 speler wordt op het cue-punt in de pauzestand gezet.

10. Druk op de PLAY/PAUSE toets (▶/II) van de CD2 speler terwijl muziekstuk A door de CD1 speler wordt afgespeeld (het geluid is hoorbaar uit de luidsprekers).

- De weergave van muziekstuk B begint.

11. Luister naar het geluid dat via de hoofdtelefoon wordt weergegeven en schuif dan geleidelijk de CROSS FADER schuifregelaar van links naar rechts.

■ Localización regresiva (retorno al punto de localización)

1. Presione el botón CUE durante la reproducción.

- De este modo volverá al punto de localización ajustado.
- Durante la reproducción de archivos MP3, la localización regresiva sólo podrá realizarse dentro de la misma carpeta. Mientras no se sobrescriba un nuevo punto de localización, el punto de localización quedará almacenado después de la búsqueda de la carpeta.

2. Presione el botón PLAY/PAUSE (▶/II).

- La reproducción se iniciará instantáneamente desde el punto de localización.

■ Muestreador de puntos de localización (confirmación de los puntos de localización)

Después de haber especificado un punto de localización, presione el botón CUE en el modo de espera de localización.

- El sonido del punto de localización especificado seguirá reproduciéndose mientras se tenga presionado el botón CUE.
- Durante la reproducción de discos MP3, el sonido podrá escucharse sólo para los puntos de localización de dentro de la misma carpeta.

Mezcla de pistas distintas

Ejemplo: Mezcle la pista B con la pista A que se está actualmente reproduciendo por los altavoces.

- Conecte el CD1 al CH-1 de la consola de mezcla para DJ, y conecte el CD2 al CH-2.

- Incremente los ajustes de TRIM, CHANNEL FADER, y MASTER VOLUME de la forma apropiada para que se reproduzca el sonido desde CD1.

1. Ajuste el control deslizante de CROSS FADER de la consola de mezcla para DJ en el lado izquierdo (CH-1).

- Se escuchará la pista A por los altavoces.

2. Inserte un disco CD en el reproductor CD2.

3. Presione los botones TRACK SEARCH (◀◀, ▶▶) en el reproductor CD2 para encontrar y seleccionar la pista B.

4. Opere el botón MONITOR SELECTOR de la consola de mezcla para DJ para escuchar el CH-2.

5. Gire el control MONITOR LEVEL de la consola de mezcla para DJ para poder escuchar la pista B por los auriculares.

- Sólo se oír la pista A por los altavoces principales.

6. Ajuste el punto de localización para la pista B con los auriculares.

- ① Con el reproductor CD2 en el modo de reproducción, presione el botón PLAY/PAUSE (▶/II) cerca del punto de localización deseado.
 - El reproductor se establecerá en el modo de pausa audible.
- ② Gire el mando de lanzadera del reproductor CD2 y busque el punto de localización de la pista (primer tiempo).
- ③ Cuando encuentre el punto de localización, presione el botón CUE del reproductor CD2.
 - Se silenciará el sonido del reproductor y se completará la localización.

7. Presione simultáneamente el botón PLAY/PAUSE (▶/II) del reproductor CD2 junto con el sonido de la pista A reproducida por los altavoces.

- Sólo se oír la pista A por los altavoces principales.
- La pista B se oír por los auriculares.

8. Mueva el control deslizante TEMPO de modo que el tempo (BPM = tiempos por minuto) de la pista B corresponda con el de la pista A.

- Mueva el control deslizante TEMPO del reproductor CD2 de forma que el valor de BPM de la pista B coincida con el valor de BPM de la pista A.
- Cuando coincidan los dos valores de BPM, se completará la sincronización de BPM.

9. Presione el botón CUE del reproductor CD2.

- El reproductor CD2 se establecerá en el modo de pausa en el punto de localización.

- Het geluid van muziekstuk A uit de luidsprekers wordt geleidelijk gemengd met het geluid van muziekstuk B.
- Wanneer de CROSS FADER schuifregelaar van het DJ-mengpaneel helemaal naar rechts is geschoven, is het geluid dat via de luidsprekers wordt weergegeven, veranderd van muziekstuk A naar muziekstuk B, en is de bediening voltooid.

■ Lange mengweergave

Als de BPM waarden overeenkomen, klinkt het gemengde geluid van muziekstuk A en muziekstuk B niet onnatuurlijk, zelfs niet wanneer de CROSS FADER schuifregelaar in de middenstand staat.

■ Fader-start weergave

Door de crossfader-startfunctie van het DJM-600, DJM-500, DJM-300, DJM-3000, DJM-909 of DJM-707 DJ-mengpaneel te gebruiken, kan bovenstaande stap 10 worden overgeslagen en het mengen worden vereenvoudigd.

Bovendien zal bij het terugzetten van de CROSS FADER schuifregelaar in de oorspronkelijke stand, de toestand terugkeren naar die van stap 9, zodat dezelfde weergave kan worden herhaald.

10. **Presione el botón PLAY/PAUSE (▶/||) del reproductor CD2 en sincronización con la pista A del reproductor CD1 (el sonido que se oye por los altavoces).**
 - Se iniciará la reproducción de la pista B.

11. **Mientras comprueba el sonido a través de los auriculares, mueva gradualmente el control deslizante CROSS FADER de la consola de mezcla para DJ hacia de izquierda a derecha.**
 - El sonido de la pista A de los altavoces se mezclará gradualmente con el sonido de la pista B.
 - Cuando el control deslizante CROSS FADER de la consola de mezcla para DJ se mueva por completo al lado derecho, el sonido oído por el altavoz habrá cambiado del de la pista A al de la pista B, y la operación se habrá completado.

■ Reproducción de mezcla larga

Si el valor de BPM coincide, el sonido mezclado de la pista A y de la pista B sonará natural aunque el control deslizante CROSS FADER se haya puesto en la posición intermedia.

■ Reproducción con inicio de fundido

Utilizando la función de inicio con fundido cruzado del DJM-600, DJM-500, DJM-300, DJM-3000, DJM-909, o DJM-707, podrá saltarse el paso 10 anterior para facilitar la operación de mezcla.

Adicionalmente, cuando se reponga el control deslizante CROSS FADER a su posición original, el estado vuelve al del paso 9, por lo que puede repetirse la misma reproducción.

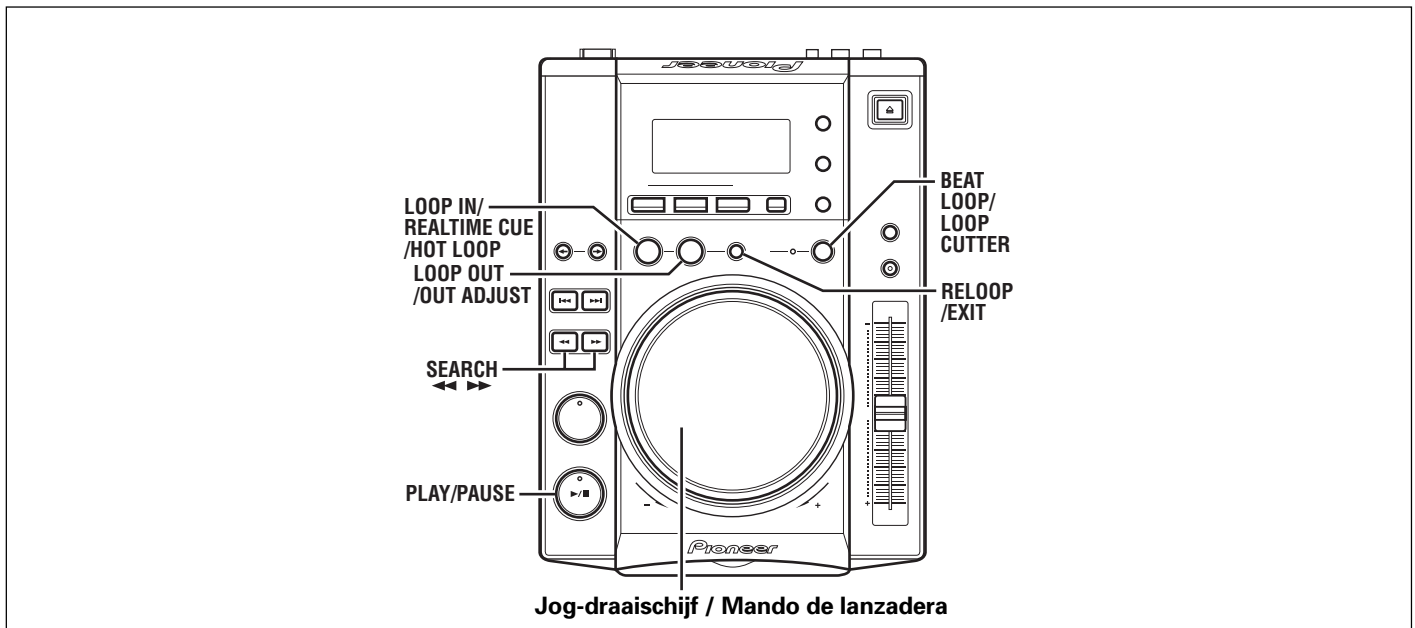

Jog-draaischijf / Mando de lanzadera

Lus-weergave

■ Instellen van een lus

1. Druk op de PLAY/PAUSE toets (▶/||) om te beginnen met afspelen.
2. Druk tijdens de weergave op de IN/REALTIME CUE/HOT LOOP toets op het punt waar u de lus-weergave wilt beginnen.
 - Deze bedieningshandeling is niet nodig als een vooraf ingesteld cue-punt wordt gebruikt als beginpunt voor de lus-weergave.
3. Druk tijdens de weergave op de OUT/OUT ADJUST toets op het punt waar u de lus-weergave wilt stoppen.
 - De lus-weergave begint tussen het lus-beginpunt en het luseindpunt.
 - Door frame-zoeken te gebruiken, kan het lus-eindpunt worden ingesteld in eenheden van 1 frame.
 - Tijdens het afspelen van MP3 discs, is lus-weergave alleen mogelijk binnen hetzelfde muziekstuk met ingesteld cue-punt.

Reproducción de bucle

■ Creación de un bucle

1. Presione el botón PLAY/PAUSE (▶/||) para iniciar la reproducción.
2. Durante la reproducción, presione el botón IN/REALTIME CUE/HOT LOOP en el punto de entrada del bucle.
 - Tenga en cuenta que esta operación no será necesaria si se desea utilizar un punto de localización anteriormente grabado como el inicio del bucle.
3. Durante la reproducción, presione el botón OUT/OUT ADJUST en el punto salida del bucle deseado.
 - La reproducción de bucle se iniciará entre el punto de entrada del bucle y el punto de salida del bucle.
 - Empleando la búsqueda de tramas, podrá ajustarse el punto de salida del bucle en unidades de tramas.
 - Durante la reproducción de discos MP3, el bucle sólo podrá crearse dentro de la misma pista ajustada que tenga un punto de localización.

■ **Beginnen van lus-weergave met automatisch ingesteld lus-eindpunt (Auto BEAT LOOP)**

Druk tijdens de weergave of in de pauzestand op de BEAT LOOP/LOOP CUTTER toets.

- Het punt waarop op de toets wordt gedrukt, wordt ingesteld als lus-beginpunt. Het lus-eindpunt wordt automatisch ingesteld aan de hand van de BPM van het muziekstuk. Vervolgens begint de lus-weergave.
- Als de numerieke BPM waarde niet wordt afgebeeld, zal de lus-weergave beginnen gebaseerd op BPM=130.

■ **Halveren van de lus-lengte (LOOP CUTTER)**

Druk tijdens lus-weergave op de BEAT LOOP/LOOP CUTTER toets.

- De lus-lengte wordt telkens wanneer u op de toets drukt gehalveerd (kleinste lus-lengte is 1 frame).

■ **Terugkeren naar het lus-beginpunt tijdens de lus-weergave (HOT LOOP)**

Druk tijdens lus-weergave op de IN/REALTIME CUE/HOT LOOP toets.

- De weergave keert terug naar het lus-beginpunt en de lus-weergave begint opnieuw.

■ **Stoppen van de lus-weergave**

Druk tijdens de lus-weergave op de RELOOP/EXIT toets.

- Wanneer de weergave het lus-eindpunt bereikt, keert deze niet terug naar het lus-beginpunt, maar wordt de weergave van het muziekstuk op volgorde voortgezet.

■ **Wijzigen van het lus-eindpunt**

1. Druk tijdens de lus-weergave op de OUT/OUT ADJUST toets.

- De tijd van het lus-eindpunt wordt op het display afgebeeld, de OUT/OUT ADJUST toets begint snel te knipperen en de indicator in de IN/REALTIME CUE/HOT LOOP toets gaat uit.

2. Druk op een van de SEARCH toetsen (◀◀, ▶▶) of draai de Jog-draaischijf.

- Het lus-eindpunt wordt in eenheden van 1 frame naar voren of naar achteren verschoven.
- Het lus-eindpunt kan niet tot voorbij het lus-beginpunt worden verschoven.
- Tijdens het afspelen van MP3 discs, is het wijzigen van het lus-eindpunt alleen mogelijk binnen hetzelfde muziekstuk met ingesteld cue-punt.
- Door op de OUT/OUT ADJUST toets te drukken of 30 seconden of langer te wachten, zal de speler de functie voor het wijzigen van het lus-eindpunt verlaten en de lus-weergave voortzetten.

■ **Terugkeren naar lus-weergave (RELOOP)**

Nadat de lus-weergave is gestopt, drukt u tijdens de weergave op de RELOOP/EXIT toets.

- De speler keert terug naar het huidig ingestelde lus-beginpunt en start de lus-weergave opnieuw vanaf dat punt. De lengte van de lus is hetzelfde als die oorspronkelijk werd ingesteld, zelfs als sindsdien de lus-lengte werd gehalveerd.
- Tijdens het afspelen van MP3 discs is terugkeren naar de lus-weergave alleen mogelijk binnen dezelfde map.

■ **Para iniciar la reproducción de bucle con el punto de salida del bucle automáticamente ajustado (bucle de tiempo automático) (Auto BEAT LOOP)**

Presione el botón BEAT LOOP/LOOP CUTTER durante la reproducción o el modo de pausa.

- El punto en el que se presione el botón se ajustará como el punto de entrada del bucle, y el punto de salida del bucle se ajustará automáticamente basándose en el valor de BPM de la pista; entonces se iniciará la reproducción de bucle.
- Si no se visualiza el valor numérico de BPM, la reproducción de bucle se iniciará basándose en BPM=130.

■ **Para cortar a la mitad la duración del bucle (cortador de bucle) (LOOP CUTTER)**

Presione el botón BEAT LOOP/LOOP CUTTER durante la reproducción de bucle.

- La duración del bucle se cortará a la mitad cada vez que se presione el botón (la duración mínima del bucle es de una trama).

■ **Retorno al punto de entrada del bucle durante la reproducción de bucle para volver a iniciar la reproducción de bucle (bucle rápido) (HOT LOOP)**

Presione el botón IN/REALTIME CUE/HOT LOOP durante la reproducción del bucle.

- Retornará al punto de inicio del bucle y se reiniciará la reproducción del bucle.

■ **Para salida de la reproducción de bucle**

Presione el botón RELOOP/EXIT durante la reproducción del bucle.

- La pista seguirá reproduciéndose en secuencia desde el punto de salida del bucle sin volver al punto de entrada del bucle.

■ **Cambio del punto de salida de bucle**

1. Presione el botón OUT/OUT ADJUST durante la reproducción de bucle.

- El tiempo del punto de salida se muestra en el visualizador, el botón OUT/OUT ADJUST empieza a parpadear con rapidez y se apaga el indicador del botón IN/REALTIME CUE/HOT LOOP.

2. Presione uno de los botones SEARCH (◀◀, ▶▶) o gire el mando de lanzadera.

- El punto de salida de bucle se moverá hacia delante o atrás en unidades de 1 trama.
- El punto de salida de bucle no podrá moverse a un lugar anterior al punto de entrada de bucle.
- Durante la reproducción de discos MP3, el ajuste del bucle sólo podrá realizarse dentro de la misma pista ajustada que tenga un punto de localización.
- Presionando el botón OUT/OUT ADJUST o esperando 30 o más segundos, el reproductor saldrá del modo de ajuste de salida de bucle y reanudará la reproducción de bucle.

■ **Retorno a la reproducción de bucle (retorno al bucle) (RELOOP)**

Después de haberse parado la reproducción de bucle, presione botón RELOOP/EXIT durante la reproducción.

- El reproductor volverá al punto de inicio del bucle actualmente definido y reiniciará la reproducción del bucle desde este punto. La duración del bucle será la misma que la previamente ajustada, aunque después se hubiera utilizado el cortador de bucle.
- Durante la reproducción de discos MP3, el retorno al bucle sólo podrá efectuarse dentro de la misma carpeta.

Fader-start weergave

Het bijgeleverde bedieningssignaal snoer kan gebruikt worden om de CONTROL aansluiting van de CDJ-200 te verbinden met de overeenkomstige CONTROL aansluiting van het DJM-300, DJM-500, DJM-600, DJM-3000, DJM-909 of DJM-707 DJ-mengpaneel, waardoor u de mogelijkheid krijgt de cue-standby-stand te verlaten en de weergave onmiddellijk te starten door de kanaalfader van het DJ-mengpaneel te verhogen. De crossfader kan tevens gebruikt worden om te starten met geleidelijk toenemend volume op de speler. De fader kan ook in de oorspronkelijke stand worden teruggebracht om de speler weer op het cue-punt te zetten (terug-naar-cue). (Zie blz. 70 voor instructies over het aansluiten van de apparaten.)

Relais-weergave met twee spelers

Relais-weergave wordt mogelijk nadat de CONTROL aansluitingen van twee CDJ-200 of andere CDJ-serie CD-spelers op elkaar zijn aangesloten met behulp van het bijgeleverde bedieningssignaal snoer. [☞] blz. 70

- Schakel de Auto Cue functie van beide spelers in. (De [A.CUE] indicators lichten op de displays op.)
 - Zet de CROSS FADER schuifregelaar van het DJ-mengpaneel in de middenstand.
1. **Begin met de weergave op de eerste speler.**
 2. **Nadat het huidig weergegeven muziekstuk is afgelopen, wordt automatisch begonnen met de weergave op de speler die in de standby-stand staat.**
 3. **De eerste speler wordt in de cue-pauzestand gezet aan het begin van het volgende muziekstuk op de disc.**
 - Door deze bediening te herhalen, kunnen de twee spelers worden gebruikt voor continu relais-weergave.
 - Door in de speler die in de standby-stand staat een nieuwe disc te plaatsen en het gewenste muziekstukken te kiezen, kunt u een ononderbroken programma van gekozen muziekstukken afspelen.
 - Door op de speler in de standby-stand een cue-punt in te stellen, kunt u de weergave overschakelen naar ieder gewenste cue-punt in het gekozen muziekstuk. [☞] blz. 84 "Instellen van cue-punten".

Opmerkingen:

- Het is mogelijk dat de relais-weergave niet juiste werkt als de AUDIO OUT aansluitingen van de twee spelers niet zijn aangesloten op hetzelfde DJ-mengpaneel.
- Als tijdens de weergave de speler wordt uitgeschakeld, kan de weergave op de andere speler beginnen.
- Fader-start en relais-weergave kunnen niet tegelijkertijd worden uitgevoerd omdat voor beide een afzonderlijke aansluiting van het bedieningssignaal snoer noodzakelijk is.

Reproducción con inicio de fundido

Podrá utilizar el cable de control suministrado para conectar el conector de CONTROL del CDJ-200 al conector de CONTROL correspondiente de una consola de mezcla para DJ DJM-300, DJM-500, DJM-600, DJM-3000, DJM-909 o DJM-707, siendo de este modo posible salir del modo de espera de localización e iniciar inmediatamente la reproducción subiendo la palanca de fundido de canales de la consola de mezcla para DJ. El fundido cruzado también podrá utilizarse para efectuar inicios de entrada con fundido también en el reproductor. La palanca de fundido también podrá volver a ajustarse en su posición original para que el reproductor retorne al punto de localización (localización regresiva). (Para las instrucciones sobre la conexión de las unidades, consulte la P.70.)

Reproducción con relevo empleando dos reproductores

Empleando el cable de control suministrado para conectar los conectores de CONTROL de dos CDJ-200, o de otros reproductores de CD de la serie CDJ, podrá efectuar la reproducción por relevos. [☞] P.70

- Active la función de localización automática de ambos reproductores (Los indicadores [A.CUE] se encenderán en los visualizadores.)
 - Ajuste el control de fundido cruzado de la consola de mezcla para DJ en su posición central.
1. **Inicie la reproducción en el primer reproductor.**
 2. **Cuando finalice la pista actualmente en reproducción, el otro reproductor en modo de espera iniciará automáticamente la reproducción.**
 3. **El primer reproductor se establecerá en el modo de pausa de localización al principio de la pista siguiente de su disco.**
 - Repitiendo esta operación, los dos reproductores podrán utilizarse para efectuar la reproducción continua por relevos.
 - Insertando nuevos discos y seleccionando las pistas deseadas en el reproductor que esté en espera, podrá reproducirse un programa continuo de las pistas seleccionadas.
 - Ajustando un punto de localización en el reproductor que esté en espera, podrá efectuarse un relevo de cualquier punto de localización deseado de la pista seleccionada. [☞] P.84 "Ajuste de puntos de localización"

Nota:

- Es posible que la reproducción por relevos no funcione correctamente si las tomas AUDIO OUT de ambos reproductores no están conectadas a la misma consola de mezcla para DJ.
- Si se desconecta la alimentación de un reproductor mientras está reproduciendo, es posible que el otro reproductor inicie la reproducción.
- El inicio con fundido y la reproducción por relevos no pueden efectuarse simultáneamente, porque se requieren conexiones distintas del cable de control.

VERHELPE VAN STORINGEN

Storingen worden vaak veroorzaakt door een verkeerd gebruik van het apparaat. Raadpleeg daarom bij storingen eerst de onderstaande lijst. Het is eveneens mogelijk dat het probleem veroorzaakt wordt door een andere aangesloten component. Controleer daarom ook de andere componenten. Is het niet mogelijk om de storing aan de hand van de onderstaande lijst te verhelpen, neem dan contact op met een erkend Pioneer service-centrum of uw dealer om het apparaat te laten repareren.

Storing	Mogelijke oorzaak	Oplossing
De CD komt niet naar buiten bij indrukken van de EJECT toets (▲).	<ul style="list-style-type: none"> • Het netsnoer is niet aangesloten. 	<ul style="list-style-type: none"> • Steek de stekker in het stopcontact.
Het afspelen begint niet wanneer een CD wordt geplaatst.	<ul style="list-style-type: none"> • De auto-cue functie is ingeschakeld. 	<ul style="list-style-type: none"> • Druk op de AUTO CUE toets om de Auto Cue functie uit te schakelen.
Het afspelen stopt meteen nadat het begonnen is. Ongewenst pauzeren of stoppen tijdens afspelen.	<ul style="list-style-type: none"> • De plaat is vuil e.d. 	<ul style="list-style-type: none"> • Maak de plaat schoon en speel hem opnieuw af.
Geen geluid.	<ul style="list-style-type: none"> • De uitgangssnoeren zijn verkeerd aangesloten of zitten los. • Verkeerde bediening van het DJ-mengpaneel. • De stekkers of de aansluitbussen op de versterker zijn vuil. • De CD-speler staat in de pauzestand. 	<ul style="list-style-type: none"> • Controleer de aansluitingen. Zie het hoofdstuk "Aansluitingen". • Controleer de instellingen van de schakelaars en volumeregelaars van het DJ-mengpaneel. • Maak deze onderdelen schoon. • Druk op de PLAY/PAUSE-toets (▶/■).
Kan geen MP3 discs afspelen.	<ul style="list-style-type: none"> • De bestanden hebben het verkeerde formaat. 	<ul style="list-style-type: none"> • Raadpleeg bladzijde 66, "MP3 BESTANDEN AFSPELEN".
Geluid is vervormd of er is veel ruis.	<ul style="list-style-type: none"> • Verkeerde aansluitingen. • De stekkers of de aansluitbussen op de versterker zijn vuil. • Interferentie veroorzaakt door een televisie. 	<ul style="list-style-type: none"> • Sluit aan op de LINE INPUT aansluitingen van het audiomengpaneel. (Gebruik niet de MIC aansluitingen.) • Maak deze onderdelen schoon. • Schakel de televisie uit, zet de CD-speler verder van de televisie vandaan of sluit de CD-speler op een stopcontact van een andere stroomkring aan.
Bij bepaalde platen hoort u een luid stoorgeluid of stopt het afspelen.	<ul style="list-style-type: none"> • De plaat is erg bekrast of kromgetrokken. • De plaat is erg vuil. 	<ul style="list-style-type: none"> • Vervang de plaat. • Maak de plaat schoon.
Als de "auto cue" functie ON wordt gesteld, is het fragmentzoeken nog niet afgelopen.	<ul style="list-style-type: none"> • De zoektijd zal lang zijn als het geluidsloos segment tussen de fragmenten lang is. 	<ul style="list-style-type: none"> • Druk op de AUTO CUE toets om de Auto Cue functie uit te schakelen.
De terug-naar-cue functie werkt niet wanneer de CUE toets tijdens weergave wordt ingedrukt.	<ul style="list-style-type: none"> • Er is geen cue-punt ingesteld. • Het cue-punt is ingesteld in een MP3 bestand in een andere map. 	<ul style="list-style-type: none"> • Stel een cue-punt in. (Zie blz. 84.) • Tijdens het afspelen van MP3 discs is terug-naar-cue alleen mogelijk binnen dezelfde map.
Bij indrukken van de OUT/OUT ADJUST toets begint de lus-weergave niet.	<ul style="list-style-type: none"> • Er zijn geen cue-punten (lus-beginpunt) ingesteld. • Er werd op de OUT/OUT ADJUST toets gedrukt tijdens het afspelen van een ander MP3 bestand dan waarin het cue-punt (lus-beginpunt) is ingesteld. 	<ul style="list-style-type: none"> • Stel een cue-punt in. • Tijdens het afspelen van een MP3 disc, is lus-weergave alleen mogelijk binnen hetzelfde muziekstuk waarin het cue-punt (lus-beginpunt) is ingesteld.
Kan niet in MP3 discs zoeken.	<ul style="list-style-type: none"> • U hebt geprobeerd op een MP3 disc in een andere map te zoeken (snel vooruitspoelen/achteruitspoelen). 	<ul style="list-style-type: none"> • Zoeken op MP3 discs is alleen mogelijk binnen dezelfde map.
Het televisiebeeld of de FM-uitzending is gestoord.	<ul style="list-style-type: none"> • De storing wordt door de CD-speler veroorzaakt. 	<ul style="list-style-type: none"> • Schakel de spanning van de CD-speler uit, of plaats de speler verder van de TV of tuner.
De disc draait niet wanneer de spanning is ingeschakeld.	<ul style="list-style-type: none"> • De disc stopt automatisch indien er voor 100 minuten of langer geen bediening in de pauzefunctie wordt uitgevoerd. • Het draaien van de CD stopt nadat het laatste muziekstuk op de CD is afgespeeld. 	<ul style="list-style-type: none"> • De weergave kan worden gestart vanaf het eerste muziekstuk door op de PLAY/PAUSE toets (▶/■) te drukken. Druk op de EJECT toets (▲) om de disc uit te werpen.

- Statische elektriciteit of andere externe storingen kunnen een foutieve werking van het apparaat veroorzaken. Indien dit gebeurt, schakelt u het apparaat met de netschakelaar (**POWER**) uit en vervolgens schakelt u het apparaat weer in nadat de CD volledig tot stilstand is gekomen.
- Het apparaat kan geen CD-R of CD-RW discs afspelen die niet afgesloten zijn (d.w.z. discs die niet zijn gereedgemaakt voor gebruik in normale CD-spelers).
- Dit apparaat kan normale 12-cm CD's afspelen en 8-cm CD's met behulp van een los verkrijgbare adapter. Gebruik geen CD's met een afwijkende vorm want dit kan resulteren in beschadigingen of een foutieve werking.
- De BPM-waarde gemeten door de CDJ-200 kan verschillen van de BPM-waarde die opgeslagen is op een CD of die afkomstig is van ons DJ-mengpaneel, maar dit verschil is het resultaat van verschillen in de methode voor het meten van de BPM-waarde; dit is niet te wijten aan een fout van de cd-speler.
- Bij het afspelen van CD-R/RW discs kunnen de prestaties verslechteren als gevolg van de kwaliteit van de opgenomen gegevens.

Nederlands

Español

SOLUCIÓN DE PROBLEMAS

Es posible que operaciones incorrectas se tomen equivocadamente como síntomas de mal funcionamiento. Si usted cree que el aparato no funciona correctamente, consulte la tabla siguiente. Algunas veces la operación incorrecta se debe al mal funcionamiento de otro componente. Si el problema no puede solucionarse, compruebe los otros componentes empleados con el reproductor. Si el problema persiste, póngase en contacto con el centro de servicio autorizado o distribuidor de Pioneer que le quede más cercano para que efectúen el servicio técnico.

Síntoma	Causa probable	Remedio
El disco no sale expulsado cuando se presiona el botón EJECT (▲).	<ul style="list-style-type: none"> El cable de alimentación está desenchufado de la toma de corriente. 	<ul style="list-style-type: none"> Enchufe el cable a la toma de corriente.
No se inicia la reproducción cuando se inserta el disco.	<ul style="list-style-type: none"> La función de localización automática está activada. 	<ul style="list-style-type: none"> Presione el botón AUTO CUE para desactivar la localización automática.
Al intentar iniciar la reproducción, ésta se detiene inmediatamente. Pausas o interrupciones durante la reproducción.	<ul style="list-style-type: none"> El disco está sucio, etc. 	<ul style="list-style-type: none"> Limpie el disco y vuélvalo a reproducir.
No hay sonido.	<ul style="list-style-type: none"> Los cables de salida están incorrectamente conectados o flojos. Operación incorrecta de la consola de mezcla para DJ. Las clavijas y/o terminales del amplificador están sucios. El reproductor está en el modo de pausa. 	<ul style="list-style-type: none"> Vuelva a comprobar las conexiones. Consulte el manual de instrucciones. Compruebe los ajustes de los interruptores y controles de volumen del sonido de la consola de mezcla para DJ. Límpielos la suciedad. Presione el botón PLAY/PAUSE (▶/).
No pueden reproducirse pistas MP3.	<ul style="list-style-type: none"> El formato de los archivos es incorrecto. 	<ul style="list-style-type: none"> Consulte la P.67 "REPRODUCCIÓN DE ARCHIVOS MP3".
El sonido está distorsionado, ruido en la salida.	<ul style="list-style-type: none"> Conexiones incorrectas. Las clavijas y/o las tomas del amplificador están sucias. Interferencias causadas por un aparato de TV. 	<ul style="list-style-type: none"> Conecte a los terminales LINE INPUT del mezclador de audio. No conecte a los terminales MIC. Limpie la suciedad. Desconecte el televisor, separe el reproductor del televisor o enchufe el reproductor en una toma de corriente separada.
Con ciertos discos, se produce mucho ruido, o la reproducción se para.	<ul style="list-style-type: none"> Disco muy rayado o alabeado. Disco extremadamente sucio. 	<ul style="list-style-type: none"> Reemplace el disco. Limpie el disco.
Cuando se activa la función de búsqueda automática, la búsqueda de las canciones no termina.	<ul style="list-style-type: none"> Si la parte de sonido silenciado entre las melodías es larga, el tiempo de búsqueda será largo también. 	<ul style="list-style-type: none"> Presione el botón AUTO CUE para desactivar la localización automática.
La función de localización regresiva no puede llevarse a cabo al presionar el botón CUE durante el modo de reproducción.	<ul style="list-style-type: none"> El punto de localización todavía no está ajustado. El punto de localización se ha ajustado en un archivo MP3 de una carpeta distinta. 	<ul style="list-style-type: none"> Ajuste el punto de localización. (Vea la página 84.) Durante la reproducción de discos MP3, la localización regresiva sólo puede efectuarse dentro de la misma carpeta.
Al presionar el botón OUT/OUT ADJUST no se inicia la reproducción de bucle.	<ul style="list-style-type: none"> Los puntos de localización (punto de entrada de bucle) no se han ajustado. Se presionó el botón OUT/OUT ADJUST durante la reproducción de un archivo MP3 que no es el que tiene ajustado el punto de localización (punto de entrada de bucle). 	<ul style="list-style-type: none"> Ajuste un punto de localización. Durante la reproducción de discos MP3, el bucle sólo podrá crearse dentro de la misma pista que tenga ajustado un punto de localización (punto de entrada de bucle).
No pueden buscarse archivos MP3.	<ul style="list-style-type: none"> Se ha intentado la búsqueda (avance rápido/inversión rápida) de pistas MP3 en una carpeta distinta. 	<ul style="list-style-type: none"> La búsqueda con discos MP3 sólo puede efectuarse dentro de la misma carpeta.
La imagen del televisor fluctúa o las radiodifusiones de FM tienen ruidos.	<ul style="list-style-type: none"> Las interferencias provienen del reproductor de discos compactos. 	<ul style="list-style-type: none"> Desconecte el reproductor de discos compactos o separe el reproductor del televisor o sintonizador.
El disco no gira al conectar la alimentación.	<ul style="list-style-type: none"> El disco dejará de girar automáticamente cuando no se haya realizado ninguna operación durante 100 minutos o más en el modo de pausa. Cuando la última canción del disco se termina, el disco deja de girar. 	<ul style="list-style-type: none"> La reproducción puede iniciarse desde la primera pista presionando el botón PLAY/PAUSE (▶/). Presione el botón EJECT (▲) para expulsar el disco.

- La electricidad estática y otros efectos externos pueden causar mal funcionamiento de este aparato. En este caso, ajuste el interruptor de la alimentación (**POWER**) en la posición OFF y vuélvalo a conectar (ON) después de que el disco se haya parado por completo.
- La unidad no puede reproducir discos CD-R ni discos CD-RW que no están finalizados (discos parciales).
- Este componente está diseñado para reproducir discos de 12 cm y de 8 cm con un adaptador de venta en las tiendas del ramo. Los discos con forma excéntrica no pueden reproducirse, porque pueden causar daños o mal funcionamiento.
- El valor de BPM medido por el CDJ-200 puede ser diferente al valor de BPM grabado en el CD o al de nuestro mezclador de DJ, pero esta diferencia es el resultado de las diferencias en el método utilizado para medir el valor de BPM; no es el resultado de un fallo en el reproductor.
- Cuando se reproducen discos CD-R/RW, es posible que se reduzca el índice de rendimiento debido a la calidad de los datos grabados.

Foutmeldingen

Wanneer de CD-speler CDJ-200 niet behoorlijk werkt, dan wordt op het display een foutcode weergegeven. Zoek de betekenis van de weergegeven foutcode op aan de hand van de onderstaande tabel en verhelp de fout aan de hand van de aanbevolen remedies. Wanneer een foutcode wordt weergegeven die niet in de onderstaande tabel is opgegeven of als dezelfde foutcode zelfs na uitvoering van de opgegeven remedies blijft bestaan, gelieve u dan te richten tot uw dichtstbijzijnde Pioneer Service Center of naar de winkel waarin u uw cd-speler hebt gekocht.

Foutcode	Soort fout	Beschrijving	Mogelijke oorzaken en aanbevolen maatregelen
E-72 01	TOC READ ERROR	De CD-speler is niet in staat de TOC-gegevens te lezen.	De CD is gebarsten. → Aanbevolen maatregel: CD vervangen.
E-83 01 E-83 02 E-83 03	PLAYER ERROR	De disc draait, maar dat kan niet worden vastgesteld. De CD-speler kan de momenteel ingelegde CD niet weergeven.	De CD is vervuild. → Aanbevolen maatregel: CD reinigen. Als andere CD's wel normaal weergegeven worden, is de CD defect.
E-83 04	MP3 DECODE ERROR	De geplaatste disc kan niet goed worden afgespeeld.	Het discformaat komt niet overeen met MP3. → Verwissel de disc met een disc die voldoet aan het MP3-formaat.
E-83 05	DATA FORMAT ERROR		
E-91 01	MECHANICAL TIME OUT	De mechanische beweging kon binnen de voorziene tijd niet worden afgesloten.	Stof of een andere vorm van vreemde deeltjes is in de CD-invoergleuf ingedrongen. → Aanbevolen maatregel: stof of andere vreemde deeltjes verwijderen.

Presentación de mensaje de error

Quando el reproductor de CD CDJ-200 no sea capaz de funcionar de forma correcta, se visualizará un mensaje de error en el panel del display. Compruebe el código de error visualizado en la tabla siguiente y siga la acción que se recomienda para corregir el error. Si se muestra un código de error distinto al de los que se listan en esta tabla o si se presenta el mismo código de error incluso después de haber llevado a cabo la acción correctora, póngase en contacto con el centro de servicio Pioneer más próximo o con el establecimiento en el que adquirió su reproductor para solicitar asistencia.

Código de error	Tipo de error	Descripción	Causa posible y acción recomendada
E-72 01	TOC READ ERROR	El reproductor no puede leer los datos de la TOC.	El disco está roto. → Acción recomendada: sustituir el disco.
E-83 01 E-83 02 E-83 03	PLAYER ERROR	El disco está girando, pero no puede determinarse la rotación. El reproductor no es capaz de reproducir el disco actualmente insertado.	El disco está manchado o sucio. → Acción recomendada: limpie el disco. Si otros discos se reproducen con normalidad, significa que el problema reside en el mismo disco.
E-83 04	MP3 DECODE ERROR	El disco cargado no puede reproducirse correctamente.	El formato del disco no cumple con las normas de MP3. → Cambie a otro disco que cumpla las normas de MP3.
E-83 05	DATA FORMAT ERROR		
E-91 01	MECHANICAL TIME OUT	Ha fallado el funcionamiento mecánico para completar sin el intervalo de tiempo especificado.	Ha entrado polvo o cualquier otro tipo de partículas extrañas por la ranura de inserción de discos → Acción recomendada: quite el polvo u otras partículas extrañas.

Published by Pioneer Corporation.
Copyright © 2004 Pioneer Corporation.
All rights reserved.

PIONEER CORPORATION 4-1, Meguro 1-Chome, Meguro-ku, Tokyo 153-8654, Japan
PIONEER EUROPE NV MULTIMEDIA DIVISION Pioneer House Hollybush Hill, Stoke Poges, Slough SL2 4QP U.K. TEL: +44-1-753-789-789
PIONEER ELECTRONICS AUSTRALIA PTY. LTD. 178-184 Boundary Road, Braeside, Victoria 3195, Australia TEL: +61-3-9586-6300
PIONEER ELECTRONICS ASIACENTRE PTE. LTD. 253 Alexandra Road, #04-01, Singapore 159936 TEL: +65-6472-1111
PIONEER ELECTRONICS DE MEXICO S.A. DE C.V. Blvd.Manuel Avila Camacho 138 10 piso Col.Lomas de Chapultepec, Mexico, D.F. C.P. 11000 TEL: 52-55-9178-4270

Free Manuals Download Website

<http://myh66.com>

<http://usermanuals.us>

<http://www.somanuals.com>

<http://www.4manuals.cc>

<http://www.manual-lib.com>

<http://www.404manual.com>

<http://www.luxmanual.com>

<http://aubethermostatmanual.com>

Golf course search by state

<http://golfingnear.com>

Email search by domain

<http://emailbydomain.com>

Auto manuals search

<http://auto.somanuals.com>

TV manuals search

<http://tv.somanuals.com>