

**UNIVERSAL  
MULTI-CD SYSTEM  
SYSTEME DE CD  
MULTIPLE UNIVERSEL**



# **Operation Manual**

# **CDX-FM673**

**Mode d'emploi**

***Pioneer***

# Contents

## English

Dear Customer .....	4
Precautions .....	5
Using the Compact Discs Magazine .....	6~8
Inserting discs .....	6~7
Loading the magazine .....	8
Playing Compact Discs .....	9~15
Start the CD player .....	9
Disc Number Search .....	9
Using Track Search/Fast Forward and Reverse .....	10
Pausing .....	11
Repeat .....	11
Random Play .....	12
Setting Player to Play Discs via Radio .....	13~14
Display shows this message .....	15
Pressing the Clear Button .....	16
Discs .....	16
Transportation of multi-CD player .....	17
Specifications .....	18

# Table des matières

## Français

Cher Client .....	19
Précautions .....	20
Utilisation du chargeur de disque compact .....	21~23
Mise en place des disques .....	21~22
Mise en place d'un chargeur .....	23
Lecture de disques compacts .....	24~30
Commandez la lecture du CD .....	24
Recherche de numéro de disque .....	24
Utilisation de la recherche de plage/ de l'avance rapide et de l'inversion .....	25
Pause .....	26
Répétition .....	26
Lecture aléatoire .....	27
Réglage du lecteur pour la lecture de disques via la radio .....	28~29
Affichage du message .....	30
En appuyant sur la touche d'effacement .....	31
Disques .....	31
Transport du lecteur de CD à chargeur .....	32
Spécifications .....	33



## Dear Customer:

Selecting fine audio equipment such as the unit you've just purchased is only the start of your musical enjoyment. Now it's time to consider how you can maximize the fun and excitement your equipment offers. This manufacturer and the Electronic Industries Association's Consumer Electronics Group want you to get the most out of your equipment by playing it at a safe level. One that lets the sound come through loud and clear without annoying blaring or distortion—and, most importantly, without affecting your sensitive hearing.

Sound can be deceiving. Over time your hearing "comfort level" adapts to higher volumes of sound. So what sounds "normal" can actually be loud and harmful to your hearing. Guard against this by setting your equipment at a safe level BEFORE your hearing adapts.

### To establish a safe level:

- Start your volume control at a low setting.
- Slowly increase the sound until you can hear it comfortably and clearly, and without distortion.

### Once you have established a comfortable sound level:

- Set the dial and leave it there.

Taking a minute to do this now will help to prevent hearing damage or loss in the future. After all, we want you listening for a lifetime.

## We Want You Listening For A Lifetime

Used wisely, your new sound equipment will provide a lifetime of fun and enjoyment. Since hearing damage from loud noise is often undetectable until it is too late, this manufacturer and the Electronic Industries Association's Consumer Electronics Group recommend you avoid prolonged exposure to excessive noise. This list of sound levels is included for your protection.

### Decibel

#### Level Example

30	Quiet library, soft whispers
40	Living room, refrigerator, bedroom away from traffic
50	Light traffic, normal conversation, quiet office
60	Air conditioner at 20 feet, sewing machine
70	Vacuum cleaner, hair dryer, noisy restaurant
80	Average city traffic, garbage disposals, alarm clock at two feet.

### THE FOLLOWING NOISES CAN BE DANGEROUS UNDER CONSTANT EXPOSURE

90	Subway, motorcycle, truck traffic, lawn mower
100	Garbage truck, chain saw, pneumatic drill
120	Rock band concert in front of speakers, thunderclap
140	Gunshot blast, jet plane
180	Rocket launching pad

Information courtesy of the Deafness Research Foundation.



**CAUTION:**

USE OF CONTROL OR ADJUSTMENT OR PERFORMANCE OF PROCEDURES OTHER THAN THOSE SPECIFIED HEREIN MAY RESULT IN HAZARDOUS RADIATION EXPOSURE.

**CAUTION:**

THE USE OF OPTICAL INSTRUMENTS WITH THIS PRODUCT WILL INCREASE EYE HAZARD.

**NOTES:**

THIS DEVICE COMPLIES WITH PART 15 OF THE FCC RULES. OPERATION IS SUBJECT TO THE FOLLOWING CONDITIONS: (1)THIS DEVICE MAY NOT CAUSE HARMFUL INTERFERENCE, AND (2)THIS DEVICE MUST ACCEPT ANY INTERFERENCE RECEIVED, INCLUDING INTERFACE THAT MAY CAUSE UNDESIRE OPERATION.

CHANGES OR MODIFICATIONS TO THIS PRODUCT BY OTHER THAN AN AUTHORIZED SERVICE FACILITY COULD VOID AUTHORIZATION TO USE THIS EQUIPMENT.

SHOULD THE USE OF THIS PRODUCT CAUSE HARMFUL INTERFERENCE WITH ANY RADIO DEVICES, CONTACT YOUR DEALER.

THE USE OF THIS PRODUCT MAY CAUSE A NOTICEABLE LOSS IN **AM** SIGNAL RECEPTION. THIS IS NOT A MALFUNCTION BUT IS PART OF THE NORMAL OPERATION OF THIS MODEL.

- *When you use this universal multi-CD system, the effective sensitivity of your radio will be reduced slightly.*
- *When you turn the car radio off, the system stays on. If you leave it on for a long time, the car battery may go flat.*
- *When driving on an uneven road, the player may not reproduce every sound properly.*
- *When this universal multi-CD system is connected to a vehicle's diversity antenna, there may be distortion if a station is broadcasting a strong signal on the frequency you're using for the system. If this occurs, switch to another frequency.*
- *During winter the inside of the vehicle may be very cold. If the heater is turned on and the player is used soon after, the disc or optical parts (prism, lens, etc.) may become misted up, and the player will not operate correctly. If the disc is misted up, wipe it with a soft cloth. If the optical parts are misted up, wait for about an hour for them to warm up. They will return to their normal condition.*
- *This product conforms to the track skip function of the CD-R disc. The tracks containing the track skip information are skipped over automatically.*

**After-sales service for Pioneer products**

Please contact the dealer or distributor from where you purchased the product for its after-sales service (including warranty conditions) or any other information. In case the necessary information is not available, please contact the companies listed below:

Please do not ship your product to the companies at the addresses listed below for repair without advance contact.

**U.S.A.**

Pioneer Electronics Service, Inc.  
CUSTOMER SERVICE DEPARTMENT  
P.O. Box 1760  
Long Beach, CA 90801  
800-421-1404

**CANADA**

Pioneer Electronics of Canada, Inc.  
CUSTOMER SERVICE DEPARTMENT  
300 Allstate Parkway  
Markham, Ontario L3R 0P2  
(905) 479-4411  
1-877-283-5901

For warranty information please see the Limited Warranty sheet included with your product.

**Important**

The serial number of this device is located on the rear of the unit. For your own security and convenience, be sure to record this number on the enclosed warranty card.

## Inserting discs

[Page 6~7]

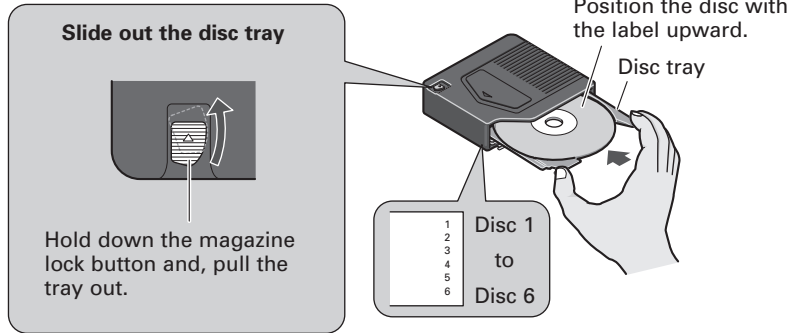

## Changing disc trays

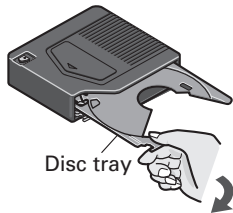

Gently pull the disc tray out.

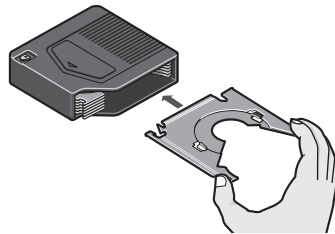

Align the disc tray with the left and right grooves, and push it in until you hear it click.

- Be sure to remove the disc before changing a disc tray.
- If the tray is not aligned with the right and left grooves, it cannot be pushed to the end. Do not bend or force the tray.
- Always load 6 trays in a magazine to prevent loss or warping of trays.
- If you load a disc with the label generally printed in black facing down, not only will the player not be able to recognize whether the disc is set or not, but also, the display unit will not display an error message to let you know about it. So make sure all the discs in each magazine have their label sides facing up.

### Notes on 8-cm (3-inch) CDs

Do not use an 8-cm CD adapter. If it is used, the player may fail. To load an 8-cm CD, you need a special 8-cm CD tray (Part No. CXB5931). Ask your Pioneer service station about it.

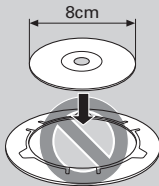

### Precautions when handling magazines

- Do not put the magazine in a place where it will be exposed to high temperatures or direct sunlight.
- Do not disassemble the magazine.
- Take care not to drop the magazine or knock it against anything.
- Do not use cracked or warped trays.
- Never insert anything other than discs. Do not attach a label or tape to a disc.
- The use of benzine, thinner, insecticide, or other volatile chemicals may damage the magazine surface.

### Extra magazines

If you need more magazines, please ask your nearest dealer for magazine JD-612V.

### Attaching the label

Attach the supplied label in the specified position. Attaching the label in an incorrect place or attaching more than one label will cause malfunction.

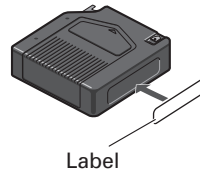

# Using the Compact Discs Magazine

## Loading the magazine

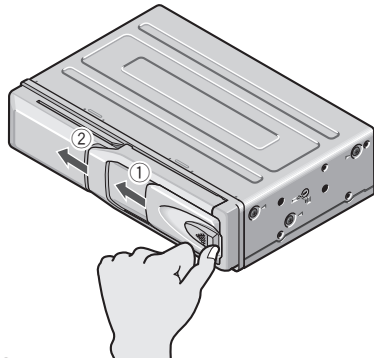

- ① Slide and open the door.
- ② Open it fully until it locks with a click.

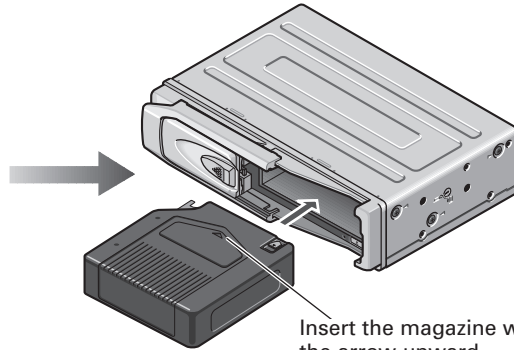

Insert the magazine.

Insert the magazine with the arrow upward.

- Do not put your fingers in the magazine tray as this may lead to incorrect operation and damage to the player.
- If the label on the magazine is coming off or wrinkled up, it may damage the eject mechanism, and in some cases, the magazine may not be ejected. Therefore, remove a damaged label completely before use.
- Never leave the door open while playing discs. The entry of dirt, dust, or any other foreign matter into the player may cause it to fail.

## To remove the magazine

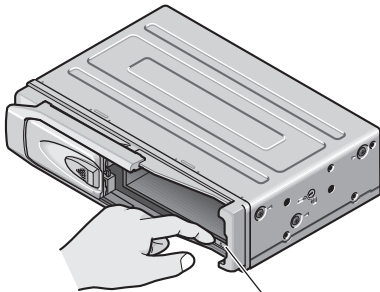

Press the eject button.

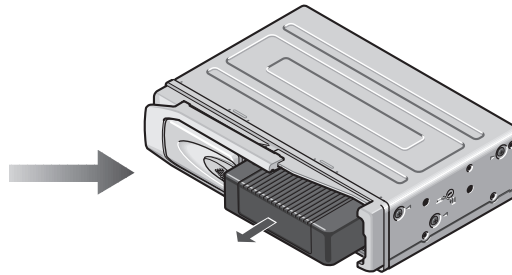



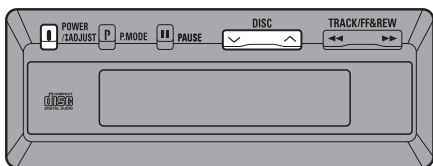

## Start the CD player

### 1. Switch the radio on and tune to Modulating Frequencies.

- The initial value is 89.1 MHz. (See Page 13 regarding switching CD player transmission frequency.)
- If your radio does not have muting, there may be some noise before power switch of control unit is ON. If this happens, turn down the volume of the radio.



### 2. Press button to switch on and start the player.

## Disc Number Search

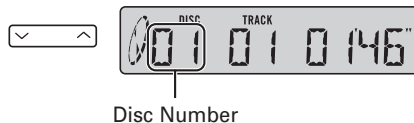

- ∧ : increase the number.
- ∨ : decrease the number.

# Playing Compact Discs

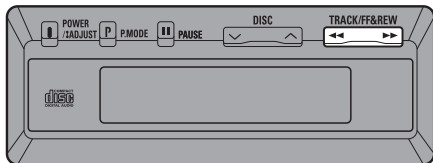

## Using Track Search/Fast Forward and Reverse

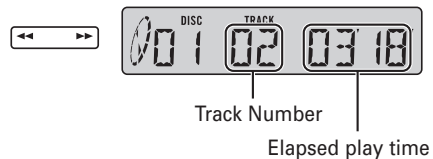

This product lets you select the track search function or fast forward/reverse function by changing the length of the time you press the button.

◀◀ : decrease the number.  
: Fast Reverse

▶▶ : increase the number.  
: Fast Forward

<b>Track search</b>	<b>0.5 seconds or less</b>
<b>Fast-forward/Reverse</b>	<b>Continue pressing</b>

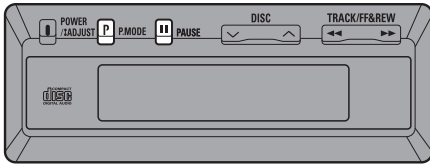

## Pausing

**Press button to pause during disc playback.**

Press button again to release pause.



### MEMO

You can select a track using the track search during pause. ("PAUSE" is off while a track is being searched.) When the track search ends, the found track is paused at its beginning.

## Repeat

Track Repeat



Play the current track repeatedly.

Disc Repeat



Play the same disc repeatedly.



Normal play



Play all disc loaded in the magazine in the CD player repeatedly.

**Each press of button, the mode changes.**

### MEMO

- Changing to a different song or using fast forward or reverse during track repeat will cause the mode to change to disc repeat.
- Changing discs during track repeat or disc repeat will cause the mode to change to normal play.

# Playing Compact Discs

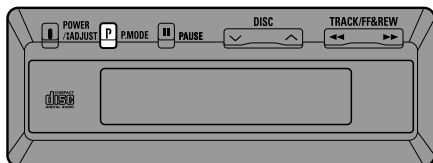

## Random Play

Example : Disc Repeat (See Page 11.)

P



1. Select the desired repeat mode.

Displayed during random play.

P



Random play will be performed within the selected repeat mode.

2. Hold down button for more than 2 second.

Once the current track has been played, the microprocessor will randomly select the next and subsequent tracks.

To cancel random play, hold down button for more than 2 seconds again.

### MEMO

If track repeat is selected as the repeat mode in step 1, it will automatically switch to disc repeat mode and random play will begin.

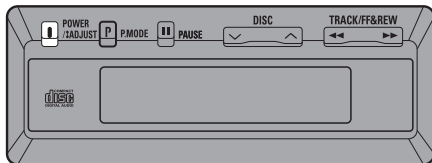

## Setting Player to Play Discs via Radio [Page 13~14]

### Modulating frequencies selector

This system can change the frequency at which the FM car radio receives the CD audio signals within the range of 87.9 to 90.1 MHz in 0.2-MHz increments. (The initial setting is 89.1 MHz.) If there is a strong broadcast station signal near the current frequency, radio interference may occur. If it occurs, change the frequency.

### Source level adjuster

When you play discs, if the volume is low compared with that for FM, increase the volume level. If the volume is high and there is distortion, decrease the volume level. (The initial setting is "LEVEL-4".)



1. Hold down button for more than 2 seconds. The modulator setting mode will be entered, and the frequency will be displayed.

### MEMO

If you do nothing within the next 8 seconds, the modulator setting mode returns to the normal mode without changing the most recent settings.

# Playing Compact Discs

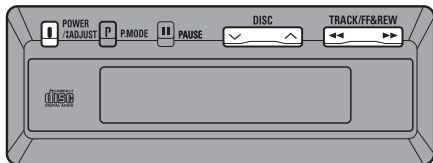

Item	Button	Display
Frequency	∨ ∨	89.1 MHz
Level	◀ ▶	LEVEL-4

2. Set the items while referring to the chart on the left.

The last adjustment is kept as final.



3. Press the button for 2 seconds or more to return to normal play.

## Display shows this message

### Take action according to the chart below.

Check discs and magazine once more.

### If it still doesn't work after checking.

Press the CD player's Clear button. (See Page 16.)

### If it still doesn't work.

Read "After-sales service for Pioneer products" and request servicing.

Message	Cause	Treatment
No MAGAZINE (appears)	Removing the magazine from the CD player during CD play.	To use this system, load the magazine into the CD player and then turn on the power.
No MAGAZINE (flashes for 5 seconds)	Power was turned on while the magazine was not loaded in the CD player.	Turn on the power after loading the magazine into the CD player.
READY	The CD player is warming up.	Please wait a few moments.
Err 11, Err 12, Err 14, Err 17	Dirt or a scratch on the disc stops the laser beam from being able to focus.	Wipe off the dirt. Exchange the disc if it has been scratched. (See Page 16.)
Err 30	Dirt or a scratch on the disc hinders the track number search function.	
Err 11, Err 14	The disc has been inserted upside down.	Confirm that the disc has been inserted right side down. (See Page 6.)
Err 14	An unrecorded compact disc (CD-R), which can be recorded on once is being used.	When you use a CD-R, load one that has been recorded on.
Err 44	All tracks are setting track skip.	Replace the disc.
NO DISC	There is no disc in the magazine.	Load a disc into the magazine. (See Page 6.)
Err 10, Err 11, Err 12, Err 14, Err 17 Err 19, Err 30, Err 50, Err 60, Err 70 Err A0, Err A1	Electrical or mechanical system fault.	Turn the car ignition switch off and on again, or press power ON/OFF button on the display unit, and start the CD playing again.

# Pressing the Clear Button

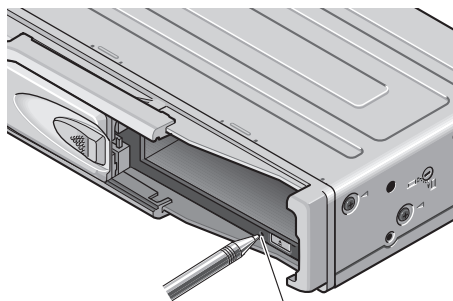

Clear button

After connecting everything up, press the clear button with the tip of a pencil. If the power will not switch on, or if the CD player does not operate, when the button on the control unit is pressed, or if the control unit display is incorrect, press this button with the tip of a pencil to restore normal operation. (This button is located inside the door.)

## Discs

### Magazine



### Disc



- With this unit, use discs and magazines bearing the above marks.



- This product is designed for use with conventional, fully circular CDs only. Use of shaped CDs are not recommended for this product.

- Check all CDs before playing, and discard cracked, scratched or warped discs.
- Normal playback of CD-R discs other than those recorded with a music CD recorder may not be possible.
- Playback of music CD-R discs, even those recorded with a music CD recorder, may not be possible with this product due to disc characteristics or scratches or dirt on the disc. Dirt or condensation on the lens inside this product may also prevent playback.
- Read the precautions with the CD-R discs before using.
- Avoid touching the recorded (iridescent) surface when handling discs.

- Do not affix labels or apply chemicals to discs.

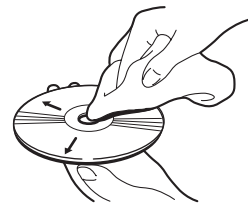

- Wipe dirty or damp discs outward from the center with a soft cloth.
- Keep discs out of direct sunlight and high temperatures.



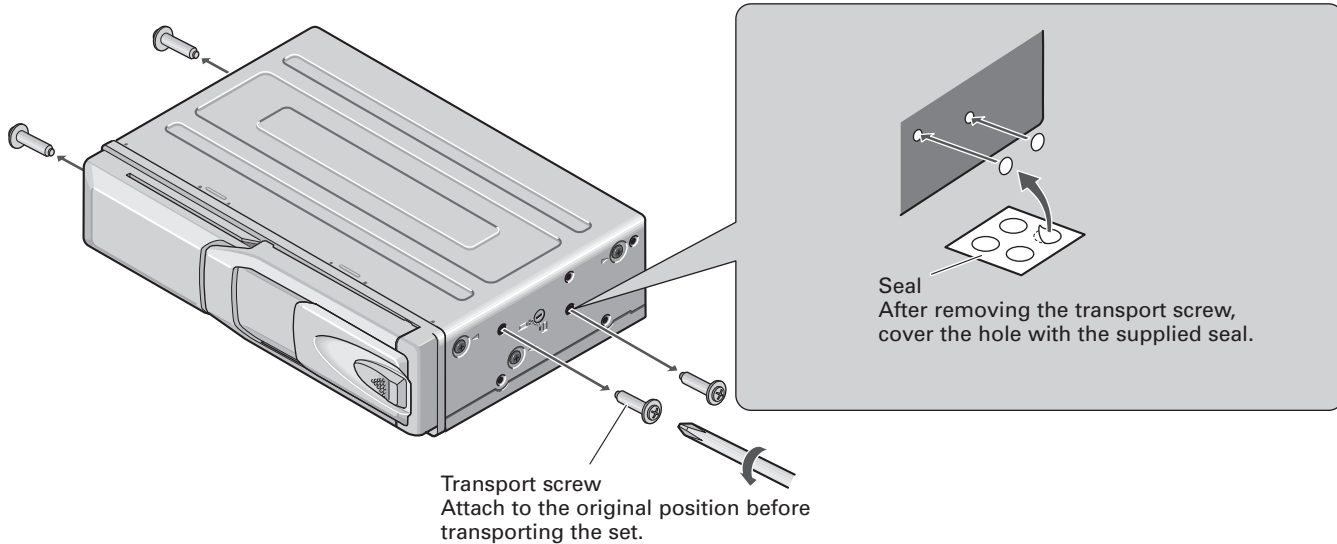

A transport screw has been attached to the set in order to protect it during transportation. After removing the transport screw, cover the hole with the supplied seal.

Be sure to remove the transport screw before mounting the set. The removed transport screw should be retained in the accessory bag for use the next time the set is transported.

# Specifications

## CD Player unit

System ..... Compact disc audio system  
Usable discs ..... Compact Disc  
Signal format  
..... Sampling frequency: 44.1 kHz  
Number of quantization bits: 16; linear  
Power source  
..... 14.4 V DC (10.8 — 15.1 V allowable)  
Max. current consumption ..... 1.0 A  
Weight ..... 1.9 kg (4.2 lbs)  
Dimensions  
..... 248 (W) × 66 (H) × 168 (D) mm  
[9-3/4 (W) × 2-5/8 (H) × 6-5/8 (D) in]  
FM modulator usable frequency  
..... 87.9/88.1/88.3/88.5/88.7/88.9/89.1  
/89.3/89.5/89.7/89.9/90.1 MHz

## Antenna Switching unit

Weight ..... 140 g (0.3 lbs)  
Dimensions  
..... 45 (W) × 25 (H) × 43 (D) mm  
[1-3/4 (W) × 1 (H) × 1-5/8 (D) in]

## Display unit

Weight ..... 78 g (0.2 lbs)  
Dimensions  
..... 100 (W) × 37 (H) × 18 (D) mm  
[3-15/16 (W) × 1-7/16 (H) × 5/8 (D) in]

## Note:

Specifications and the design are subject to possible modification without prior notice due to improvements.



## Cher Client:

La sélection d'un équipement audio de qualité comme l'unité que vous venez d'acheter n'est que le début de votre plaisir musical. Maintenant, il est temps de penser à la manière de profiter au maximum des plaisirs que vous offre votre équipement. Ce fabricant et le Groupe "Consumer Electronics Group" de l'Association des Industries Electroniques veut que vous profitiez au maximum de votre équipement en l'utilisation à un niveau sûr. Un niveau qui permet au son d'être fort et clair, sans beuglement ennuyant ou distorsion — et, ce qui est plus important, sans affecter votre ouïe sensible.

Le son peut être décevant. Avec le temps, le "niveau de confort" de votre ouïe s'adapte aux volumes sonores plus élevés. Ainsi, les sons "normaux" peuvent en fait être forts et affecter votre ouïe. Protégez-vous contre cela en réglant votre équipement à un niveau sûr AVANT l'adaptation de votre ouïe.

### Pour établir un niveau sûr:

- Démarrer votre commande de volume à un réglage bas.
- Augmentez lentement le son jusqu'à ce que vous l'entendiez confortablement et clairement, sans distorsion.

### Lorsque vous avez établi un niveau sonore confortable:

- Réglez le cadran et laissez-le tel quel.

En prenant une minute pour faire cela, vous pourrez éviter des dommages ou des pertes de sensibilités d'écoute dans le futur. Après tout, nous voulons que vous écoutiez pendant toute votre vie.

## Nous voulons que vous écoutiez pendant toute votre vie

Utilisé avec sagesse, votre nouvel équipement sonore sera une source de plaisir pendant toute votre vie. Comme les dommages de l'ouïe provenant d'un bruit fort ne sont souvent détectables que lorsqu'il est trop tard, ce fabricant et le Groupe "Consumer Electronics Group" de l'Association des Industries Electroniques vous recommandent d'éviter toute exposition prolongée à un bruit excessif. Cette liste de niveaux sonores est incluse pour votre protection.

### Niveau de

Décibels	Exemple
30	Bibliothèque tranquille, chuchotement
40	Salon, réfrigérateur, chambre à distance de la circulation
50	Circulation légère, conversation normale, bureau tranquille
60	Climatiseur à 20 pieds, machine à coudre
70	Aspirateur, sèche-cheveux, restaurant bruyant
80	Circulation moyenne en ville, évacuateurs de déchets, réveils à deux pieds.

## LES BRUITS SUIVANTS PEUVENT ETRE DANGEREUX DANS LE CAS D'UNE EXPOSITION CONSTANTE

90	Méto, motocyclette, circulation de camion, tondeuse à gazon
100	Collecteurs de poubelle, scie à chaîne, perceuse pneumatique
120	Concert de groupe rock devant les haut-parleurs, coup de tonnerre
140	Coup de pistolet, avion à réaction
180	Aire de lancement d'une fusée

Ces informations ont été gracieusement fournies par la Fondation de la Recherche pour les Sourds.



# Précautions

**PRECAUTION:**

L'USAGE OU LE REGLAGE, OU ENCORE LA PERFORMANCE DES PROCÉDURES AUTRES QUE CELLES SPECIFIÉES PEUVENT RESULTER EN UNE EXPOSITION DANGEREUSE AUX RADIATIONS.

**PRECAUTION:**

L'USAGE D'INSTRUMENTS OPTIQUES AVEC CE PRODUIT AUGMENTERA DES RISQUES NUISIBLES AVEC LES YEUX.

- *Lorsque vous utilisez ce système de CD multiple universel, la sensibilité effective de votre radio est légèrement réduite.*
- *Lorsque l'on met hors tension l'auto-radio, le système reste en opération. Si on le laisse en opération pendant une longue durée, la batterie de la voiture pourrait s'épuiser.*
- *Lorsque l'on conduit sur une route accidentée, le lecteur risque de ne pas reproduire correctement chaque son.*
- *Lorsque ce système avec lecteur de CD à chargeur est relié à l'antenne de réception d'un véhicule, on peut noter une forte distorsion si une station de radiodiffusion émet un signal puissant sur la même fréquence que celle qui est utilisée par le système. En ce cas, choisissez une autre fréquence.*
- *En hiver, l'intérieur du véhicule peut devenir très froid. Si le chauffage est mis en marche et que le lecteur est utilisé tout de suite, le disque ou les pièces optiques (prisme, lentille, etc.) peuvent s'embuer et, de ce fait, le lecteur peut ne pas fonctionner correctement. Si le disque est embué, l'essuyer avec un tissu doux. Si les pièces optiques sont embuées, attendre environ une heure pour qu'elles se réchauffent. Elles retourneront à leur état normal.*
- *Ce produit est conforme avec la fonction de saut de plage des disques CD-R. Les plages contenant des informations de saut de plage sont sautées automatiquement.*

**Service après-vente des produits PIONEER**

Veillez contacter votre revendeur ou distributeur en ce qui concerne le service après-vente (et les conditions de garantie) ou tout autre information. En cas de nécessité ou lorsque l'information recherchée n'est pas disponible, veuillez contacter Pioneer aux adresses suivantes;

N'envoyez pas le produit à réparer sans avoir, au préalable, contacté nos bureaux.

**U.S.A.**

Pioneer Electronics Service, Inc.  
CUSTOMER SERVICE DEPARTMENT  
P.O. Box 1760  
Long Beach, CA 90801  
800-421-1404

**CANADA**

Pioneer Electronics of Canada, Inc.  
CUSTOMER SERVICE DEPARTMENT  
300 Allstate Parkway  
Markham, Ontario L3R 0P2  
(905) 479-4411  
1-877-283-5901

Pour de plus amples informations relatives à la garantie, référez-vous au feuillet Garantie Limitée livrée avec l'appareil.

## Mise en place des disques

[Page 21~22]

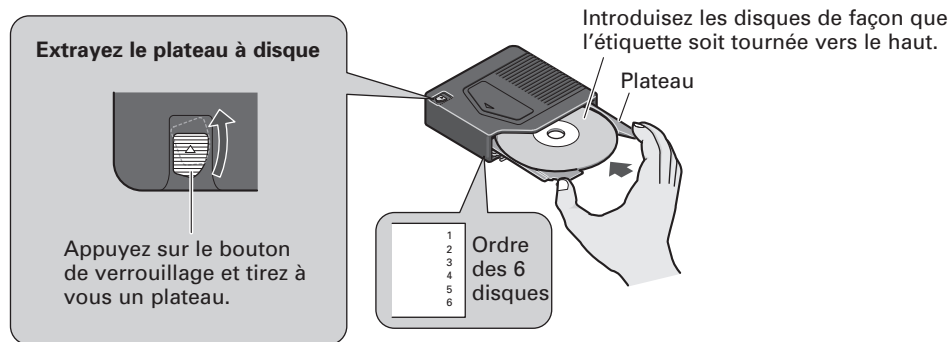

## Remplacement des plateaux pour disque

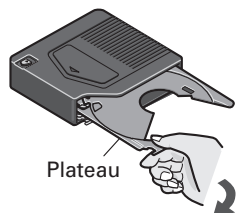

Tirez doucement le plateau à vous.

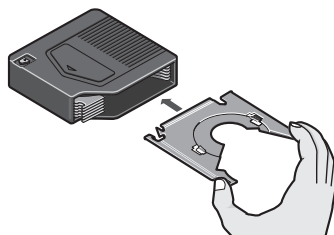

Engagez à fond le plateau pour disque dans les rainures droite et gauche.

# Utilisation du chargeur de disque compact

- *N'oubliez pas de retirer le disque avant de changer un plateau.*
- *Si la plateau n'est pas alignée avec les rainures à droite et à gauche, elle ne pourra pas être poussée jusqu'au fond. Ne pas plier ou forcer la plateau.*
- *Toujours charger les 6 plateaux dans un chargeur pour éviter toute perte ou déformation des plateaux.*
- *Si vous mettez en place un disque de telle manière que l'étiquette, laquelle est souvent une gravure noire, soit tournée vers le bas, non seulement le lecteur ne sera pas en mesure de se rendre compte qu'un disque est en place, mais encore aucun message ne s'affichera pour vous signaler cette erreur de positionnement. Il est donc important que vous veilliez à ce que tous les disques soient placés de façon que leur étiquette soit tournée vers le haut.*

## Remarques sur les CD de 8 cm

- *Ne pas utiliser un adaptateur de CD de 8 cm. S'il est utilisé, le lecteur pourrait ne pas fonctionner. Pour charger un CD de 8 cm, il est nécessaire d'avoir une plateau CD de 8 cm (Pièce No. CXB5931). Prière de contacter le centre de service Pioneer à ce sujet.*

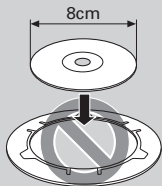

## Précautions pour la manipulation des chargeurs

- *Ne pas les mettre dans un endroit où il peuvent être exposés à des hautes températures ou aux rayons directs du soleil.*
- *Ne pas démonter le chargeur.*
- *Faire attention à ne pas laisser un chargeur tomber et ne pas le cogner contre quelque chose.*
- *Ne pas utiliser des plateaux fêlés ou déformés.*
- *Ne jamais insérer des objets autres que les disques. Ne pas fixer une étiquette ou une bande à un disque.*
- *L'utilisation de benzine, diluant, insecticide ou autres produits chimiques volatils peut endommager la surface du chargeur.*

## Chargeurs supplémentaires

Si l'on a besoin de chargeurs supplémentaires, prière de contacter le fournisseur le plus proche pour le chargeur JD-612V.

## Fixation de l'étiquette

Fixer l'étiquette fournie à l'endroit. Le fait de fixer l'étiquette à endroit incorrect ou de fixer plus d'une étiquette provoquera un mauvais fonctionnement.

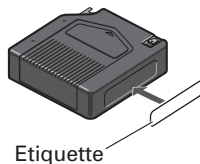

## Mise en place d'un chargeur

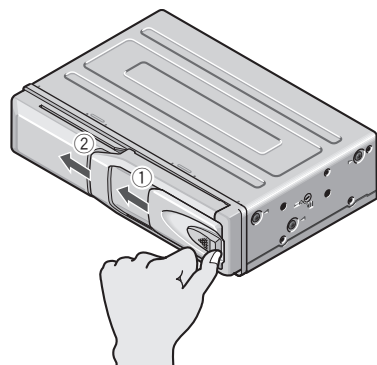

- ① Faites glisser le volet.
- ② Ouvrez-le complètement; il se verrouille et vous entendez un déclic.

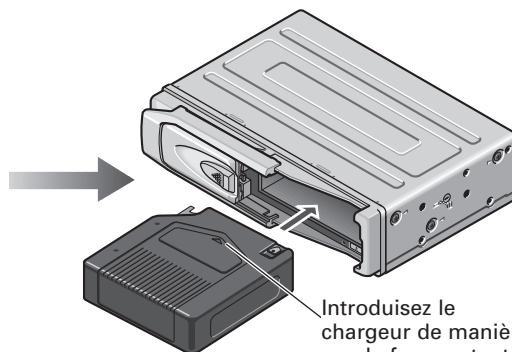

Introduisez le chargeur.

Introduisez le chargeur de manière que la face portant la flèche soit tournée vers le haut.

- Ne pas mettre les doigts dans le tiroir du chargeur car cela peut entraîner une anomalie de fonctionnement et un endommagement du lecteur.
- Si l'étiquette que porte le chargeur se décolle ou est plissée, le mécanisme d'éjection peut être endommagé, ou être dans l'incapacité d'éjecter le chargeur. En conséquence, retirez toute étiquette endommagée avant d'introduire le chargeur.
- Ne conservez pas le volet ouvert car le lecteur pourrait mal fonctionner si des poussières ou des corps étrangers venaient à y pénétrer.

### Pour retirer le chargeur

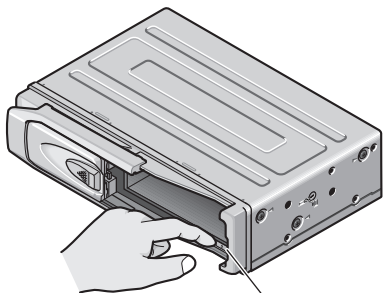

Appuyez sur la touche d'éjection.

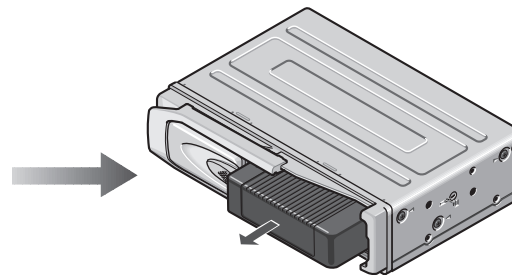

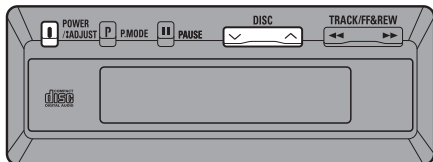

## Commandez la lecture du CD

### 1. Enclencher la radio et accorder et choisissez la modulation de fréquence.

- La valeur initiale est de 89,1 MHz. (Pour le choix de la fréquence porteuse du signal du lecteur de CD, reportez-vous à la page 28.)
- Si la radio ne possède pas de silencieux, on risque d'entendre des parasites avant que l'interrupteur d'alimentation du bloc de commande ne soit mis sur ON (marche). Dans ce cas, baisser le volume de la radio.



### 2. Appuyer sur la touche pour allumer le lecteur et déclencher la lecture.

## Recherche de numéro de disque

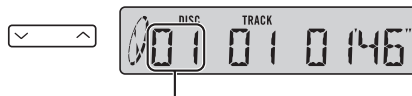

Numéro du disque

- ∧ : le numéro croît.
- ∨ : le numéro décroît.



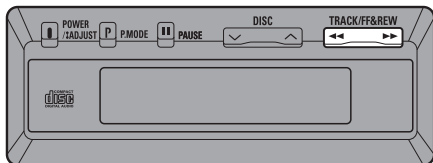

## Utilisation de la recherche de plage/ de l'avance rapide et de l'inversion



Selon la durée de la pression exercée sur la touche, cet appareil vous donne la faculté d'utiliser soit la fonction de recherche soit la fonction de l'avance rapide et de l'inversion.

◀ : le numéro décroît.  
◀ : l'inversion rapide

▶ : le numéro croît.  
▶ : l'avance rapide

Recherche d'une plage musicale	Pression inférieure ou égale à 0,5 seconde
L'avance rapide/ l'inversion	Pression continue

# Lecture de disques compacts

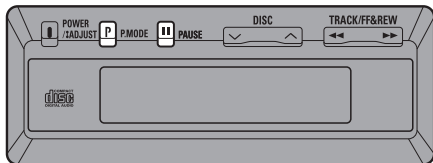

## Pause



**Appuyer sur la touche pour effectuer une pause pendant la lecture des disques.**

Appuyer à nouveau sur la touche pour libérer la pause.

### Remarque

On peut sélectionner une plage en utilisant la recherche de numéro de plage durant la pause. ("PAUSE" est désactivée tandis qu'une plage est recherchée.) Lorsque la recherche de plage est complétée, la plage localisée sera interrompue à son début.

## Répétition

### Remarque

- Le choix d'une autre plage musicale ou l'avance rapide ou l'inversion, entraînent la répétition du disque.
- Le changement de disque pendant la répétition d'une plage musicale ou d'un disque entraîne la lecture normale.

Répétition plage



Reproduire la plage courante plusieurs fois.

Répétition de disque



Reproduire le même disque plusieurs fois.

Reproduction normale



Lecture répétée de tous les disques que contient le chargeur du lecteur de CD.

**Le mode de fonctionnement change chaque fois que vous appuyez sur la touche.**

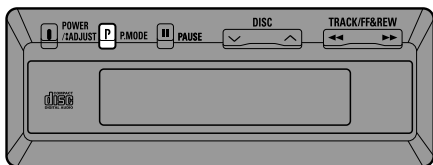

## Lecture aléatoire

Exemple: Répétition d'un disque  
(Reportez-vous à la page 26.)



**1. Sélectionner le mode de répétition.**

Indication affichée pendant la lecture au hasard.



La lecture au hasard s'effectue en tenant compte du mode de répétition choisi.

**2. Maintenir pressée la touche pendant plus de 2 secondes.**

Une fois la plage en cours terminée, le microprocesseur incorporé effectue une sélection aléatoire parmi les plages de tous les disques situés dans le chargeur.

Pour effacer la lecture aléatoire, maintenir enfoncée la touche pendant plus de 2 secondes de nouveau.

### Remarque

Si, au cours de l'étape 1, vous commandez la répétition d'une plage musicale, c'est en fait le mode de répétition de tout le disque qui est retenu et la lecture au hasard commence aussitôt.

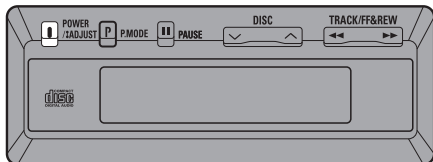

## Réglage du lecteur pour la lecture de disques via la radio

[Page 28~29]

### Sélecteur de fréquence de modulation

Ce système peut changer la fréquence à laquelle la radio FM de la voiture reçoit les signaux audio CD dans la plage de 87,9 à 90,1 MHz par incréments de 0,2 MHz. (Le réglage initial est de 89,1 MHz.) S'il y a un signal de station de transmission fort à proximité de la fréquence courante, une interférence radio pourrait se produire. Si ce fait se présente, changer la fréquence.

### Ajusteur du niveau de source

Si le volume est bas comparé à celui de la transmission FM lorsque l'on reproduit des disques, augmenter le niveau du volume. Si le volume est élevé et qu'il y a une distorsion, réduire le niveau du volume (Le réglage initial est "LEVEL-4").





- 1. Maintenir la touche enfoncée pendant plus de 2 secondes. Le mode de réglage du modulateur sera introduit et la fréquence sera affichée.**

### Remarque

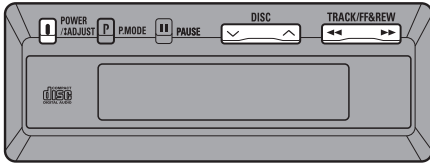
Si aucune opération n'est exécutée dans les 8 prochaines secondes, le mode de réglage du modulateur retournera au mode normal sans changer les réglages les plus récents.



Poste	Touche	Affichage
Fréquence	▼ ▲	 89.1 MHz
Niveau	◀ ▶	 LEVEL-4

2. Réglez chaque poste en vous inspirant du tableau ci-contre.

Le dernier réglage est conservé.



3. Appuyez sur la touche pendant plus de 2 secondes pour commander la lecture normale.

## Affichage du message

**Procédez comme suggéré dans le tableau ci-dessous.**

Vérifiez une fois encore les disques et les chargeurs.

**Si, après cette vérification, le lecteur ne fonctionne toujours pas.**

Appuyez sur la touche d'effacement du lecteur. (Reportez-vous à la page 31.)

**Si cette opération ne permet pas de remettre le lecteur en fonctionnement.**

Reportez-vous au paragraphe "Service après-vente des produits PIONEER" et demandez à ce que le lecteur soit réparé.

Message	Cause	Correction
No MAGAZINE (affichage du message)	Le chargeur a été retiré pendant la lecture d'un disque.	Placez un chargeur dans le lecteur de CD puis mettez ce dernier sous tension.
No MAGAZINE (clignotement 5 secondes)	Le lecteur a été mis sous tension alors qu'il ne contenait aucun chargeur.	Mettez le lecteur sous tension après y avoir introduit un chargeur.
READY	Le lecteur de CD est en cours de préchauffage.	Patiencez quelques instants.
Err 11, Err 12, Err 14, Err 17	De la poussière ou des rayures sur le disque empêchent la tête de lecture à laser de se focaliser.	Essuyer la saleté. Utiliser un autre disque s'il est rayé. (Reportez-vous à la page 31.)
Err 30	De la poussière ou des rayures sur le disque empêchent le bon fonctionnement de la fonction de recherche du numéro de plage.	
Err 11, Err 14	Le disque a été inséré à l'envers.	Assurez-vous que les disques sont correctement en place. (Reportez-vous à la page 21.)
Err 14	Un compact disque non enregistré (CD-R), qui peut être enregistré une fois, est utilisé dans ce cas.	Lorsque l'on utilise un CD-R, charger un CD qui a été enregistré.
Err 44	Toutes les plages sont réglées comme plage à sauter.	Utilisez un autre disque.
NO DISC	Il n'y a pas de disque dans le chargeur.	Charger un disque dans le changeur. (Reportez-vous à la page 21.)
Err 10, Err 11, Err 12, Err 14, Err 17 Err 19, Err 30, Err 50, Err 60, Err 70 Err A0, Err A1	Défaut du système électrique ou mécanique.	Désactiver et activer le contacteur d'alumage, ou appuyer sur le commutateur de source sur le contrôleur multi-CD pour régler de nouveau la reproduction de CD.

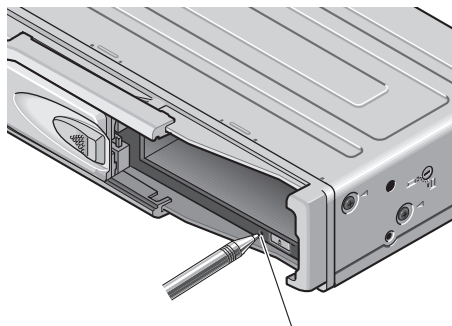

Touche d'effacement

Après avoir terminé les connexions, appuyer sur la touche d'effacement avec la pointe d'un crayon. Si l'appareil n'est pas mis sous tension, si la lecteur de disque compact ne fonctionne pas lorsque la touche de l'unité de commande est enfoncée ou si l'affichage de l'unité de commande est incorrect, appuyer sur cette touche avec la pointe d'un crayon pour rétablir l'opération normale. (Ce bouton est placé à l'intérieur de la porte.)

## Disques

### Chargeur



- Avec cet appareil, n'utilisez que les disques et les chargeurs portant les marques ci-dessus.

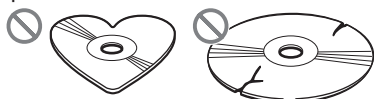

- Cet Appareil n'est conçu que pour recevoir les disques compacts circulaires. L'utilisation d'un disque ayant une forme autre n'est pas conseillée.

### Disques



- Vérifiez tous les CD avant de les reproduire et jetez les disques fissurés, rayés ou déformés.
- La lecture normale d'un disque CD-R qui n'a pas été gravé à l'aide d'un graveur de musique pour CD, peut être impossible.
- La lecture d'un CD-R, y compris dans le cas où il a été gravé avec un graveur de musique pour CD, peut être impossible en raison des caractéristiques du disque, ou bien de rayures ou de poussières. Les poussières et la condensation d'humidité sur l'optique du lecteur, peuvent également empêcher la lecture.
- Tenez compte des précautions qui figurent sur les disques CD-R.
- Evitez de toucher la surface enregistrée (iridescente) lors de la manipulation des disques.

- N'apposez pas d'étiquette et n'appliquez pas de produits chimiques sur les disques.

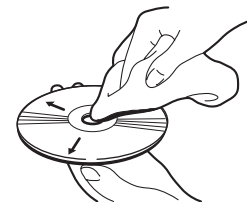

- Essuyez des disques sales ou humides du centre vers l'extérieur avec un chiffon doux.
- Protégez les disques des rayons directs du soleil et d'une température élevée.

# Transport du lecteur de CD à chargeur

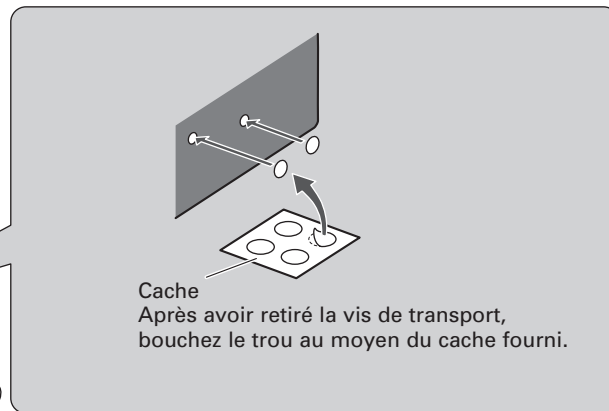
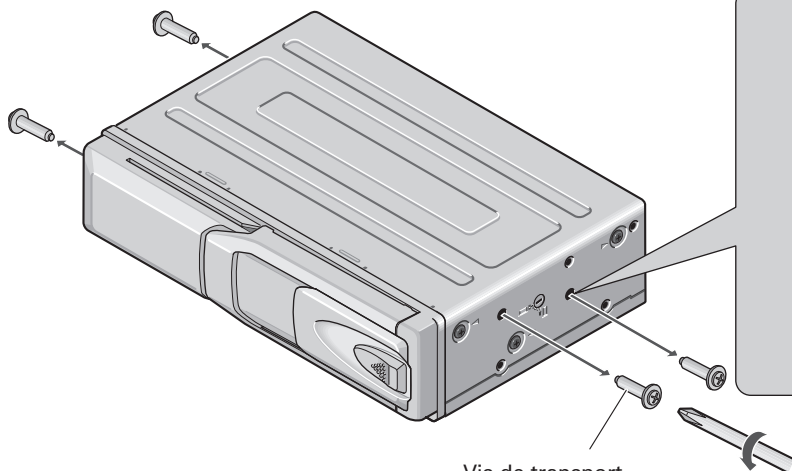

Cache  
Après avoir retiré la vis de transport,  
bouchez le trou au moyen du cache fourni.

Vis de transport  
Remplacez ces vis dans leur position d'origine  
avant de transporter l'appareil.

Des vis sont fixées sur le lecteur de façon à le protéger pendant le transport. Après avoir retiré une vis de transport, bouchez le trou au moyen du cache fourni. Veillez à retirer ces vis avant d'installer le lecteur. Conservez les vis dans le sac contenant les accessoires de manière à ne pas les égarer et à être en mesure de les remettre en place en cas de transport.



## Unité de lecteur CD

Système .... Système audio compact disque

Disques utilisables ..... Compact disque

Format du signal

..... Fréquence d'échantillonnage: 44,1 kHz

Nombre de bits de quantification:

16, linéaires

Alimentation

..... 14,4 V CC (10,8 — 15,1 V admissible)

Consommation de courant max ..... 1,0 A

Poids ..... 1,9 kg

Dimensions

..... 248 (L) × 66 (H) × 168 (P) mm

Fréquence utilisable pour le modulateur FM

..... 87,9/88,1/88,3/88,5/88,7/88,9/89,1

/89,3/89,5/89,7/89,9/90,1 MHz

## Commutateur d'antenne et boulon

Poids ..... 140 g

Dimensions

..... 45 (L) × 25 (H) × 43 (P) mm

## Afficheur

Poids ..... 78 g

Dimensions

..... 100 (L) × 37 (H) × 18 (P) mm

## Remarque:

Suite aux améliorations apportées à ces équipements, leurs caractéristiques et leurs conceptions sont susceptibles de modification sans préavis.





**PIONEER CORPORATION**

4-1, MEGURO 1-CHOME, MEGURO-KU, TOKYO 153-8654, JAPAN

**PIONEER ELECTRONICS (USA) INC.**

P.O. Box 1760, Long Beach, California 90801, U.S.A.

TEL: (800) 421-1404

**PIONEER EUROPE NV**

Haven 1087, Keetberglaan 1, B-9120 Melsele, Belgium

TEL: (0) 3/570.05.11

**PIONEER ELECTRONICS AUSTRALIA PTY. LTD.**

178-184 Boundary Road, Braeside, Victoria 3195, Australia

TEL: (03) 9586-6300

**PIONEER ELECTRONICS OF CANADA, INC.**

300 Allstate Parkway, Markham, Ontario L3R OP2, Canada

TEL: (905) 479-4411

**PIONEER ELECTRONICS DE MEXICO, S.A. de C.V.**

San Lorenzo 1009 3er. Piso Desp. 302

Col. Del Valle Mexico, D.F. C.P. 03100

TEL: 5-688-52-90

Published by Pioneer Corporation.

Copyright © 2000 by Pioneer Corporation.

All rights reserved.

Publication de Pioneer Corporation.

Copyright © 2000 Pioneer Corporation.

Tous droits de reproduction et de traduction réservés.

## Free Manuals Download Website

<http://myh66.com>

<http://usermanuals.us>

<http://www.somanuals.com>

<http://www.4manuals.cc>

<http://www.manual-lib.com>

<http://www.404manual.com>

<http://www.luxmanual.com>

<http://aubethermostatmanual.com>

Golf course search by state

<http://golfingnear.com>

Email search by domain

<http://emailbydomain.com>

Auto manuals search

<http://auto.somanuals.com>

TV manuals search

<http://tv.somanuals.com>