

High power CD player with RDS tuner

Syntoniseur RDS et lecteur de CD, "Puissance élevée"

Operation Manual

DEH-1430R
DEH-1400R
DEH-1400RB

Mode d'emploi

Pioneer

English

Español

Deutsch

Français

Italiano

Nederlands

Thank you for buying this Pioneer product.

Please read through these operating instructions so you will know how to operate your model properly. *After you have finished reading the instructions, put them away in a safe place for future reference.*

Before You Start

- About this unit **2**
- About this manual **2**
- Precautions **2**
- In case of trouble **2**
- What's what **3**
- Protecting your unit from theft **4**
 - Removing the front panel **4**
 - Attaching the front panel **4**

Power ON/OFF

- Turning the unit on **4**
- Selecting a source **4**
- Turning the unit off **4**

Tuner

- Listening to the radio **5**
- Storing and recalling broadcast frequencies **6**
- Tuning in strong signals **6**
- Storing the strongest broadcast frequencies **6**

RDS

- Introduction of RDS operation **7**
- Switching the RDS display **7**
- Receiving PTY alarm broadcasts **7**
- Selecting alternative frequencies **8**
 - Using PI Seek **8**
 - Using Auto PI Seek for preset stations **8**
 - Limiting stations to regional programming **8**
- Receiving traffic announcements **9**
 - Responding to the TP alarm **9**
- PTY list **10**

Built-in CD Player

- Playing a CD **11**
- Repeating play **12**
- Pausing CD playback **12**

Audio Adjustments

- Introduction of audio adjustments **12**
- Using balance adjustment **13**
- Using the equalizer **13**
 - Recalling equalizer curves **13**
 - Adjusting equalizer curves **14**
- Adjusting loudness **14**
- Front image enhancer (FIE) **14**
- Adjusting source levels **15**

Initial Settings

- Adjusting initial settings **15**
- Setting the FM tuning step **16**
- Switching Auto PI Seek **16**

Additional Information

- Cellular telephone muting **16**
- CD player and care **16**
- CD-R/CD-RW discs **17**
- Understanding built-in CD player error messages **17**
- Specifications **18**

About this unit

This product complies with the EMC Directives (89/336/EEC, 92/31/EEC) and CE Marking Directive (93/68/EEC).

The tuner frequencies on this unit are allocated for use in Western Europe, Asia, the Middle East, Africa and Oceania. Use in other areas may result in improper reception. The RDS function operates only in areas with FM stations broadcasting RDS signals.

About this manual

This unit features a number of sophisticated functions ensuring superior reception and operation. All the functions have been designed for the easiest possible use, but many are not self-explanatory. This operation manual will help you benefit fully from this product's potential and to maximize your listening enjoyment.

We recommend that you familiarize yourself with the functions and their operation by reading through the manual before you begin using this unit. It is especially important that you read and observe precautions on this page and in other sections.

Precautions

- A **CLASS 1 LASER PRODUCT** label is affixed to the bottom of this unit.



- The Pioneer CarStereo-Pass is for use only in Germany.
- Keep this manual handy as a reference for operating procedures and precautions.
- Always keep the volume low enough so you can hear sounds outside of the car.
- Protect this product from moisture.
- If the battery is disconnected or discharged, the preset memory will be erased and must be reprogrammed.

In case of trouble

Should this product fail to operate properly, contact your dealer or nearest authorized Pioneer Service Station.

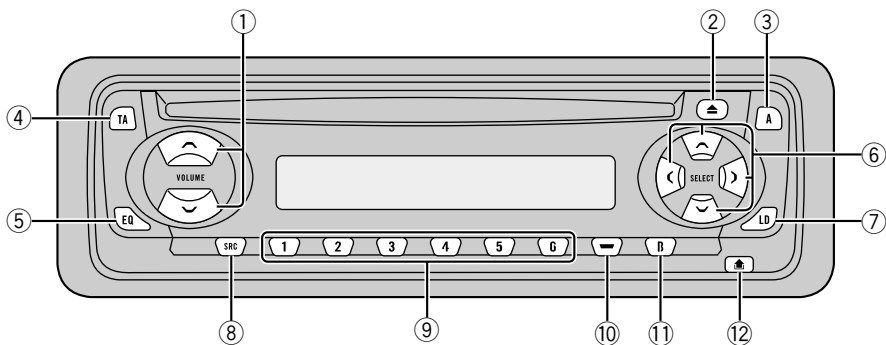

What's what

① VOLUME button

Press to increase or decrease the volume.

② CD EJECT button

Press to eject a CD from your built-in CD player.

③ AUDIO button

Press to select various sound quality controls.

④ TA button

Press to switch traffic announcements function on or off.

⑤ EQ button

Press to select various equalizer curves.

⑥ ▲/▼/◀/▶ buttons

Press to do manual seek tuning, fast forward, reverse and track search controls. Also used for controlling functions.

⑦ LOUDNESS button

Press to switch loudness function on or off.

⑧ SOURCE button

This unit is switched on by selecting a source. Press to cycle through all of the available sources.

⑨ 1-6 (PRESET TUNING) buttons

Press for preset tuning.

⑩ LOCAL/BSM button

⑪ BAND button

Press to select among two FM or MW/LW bands.

⑫ DETACH button

Press to remove the front panel from the head unit.

Before You Start

Protecting your unit from theft

The front panel can be detached from the head unit and stored in the protective case provided to discourage theft.

Important

- Never use force or grip the display and the buttons tightly when removing or attaching.
- Avoid subjecting the front panel to excessive shocks.
- Keep the front panel out of direct sunlight and high temperatures.

Removing the front panel

1 Press **DETACH** to release the front panel.

Press **DETACH** and the right side of the panel is released from the head unit.

2 Grab the front panel and remove.

Grab the right side of the front panel and pull away to the left. The front panel will be detached from the head unit.

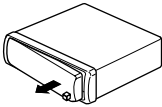

3 Put the front panel into the protective case provided for safe keeping.

Attaching the front panel

1 Place the front panel flat against the head unit.

2 Press the front panel into the face of the head unit until it is firmly seated.

Power ON/OFF

Turning the unit on

Press **SOURCE** to turn the unit on.

When you select a source the unit is turned on.



Selecting a source

You can select a source you want to listen to. To switch to the built-in CD player, load a disc in this unit (refer to page 11).

Press **SOURCE** to select a source.

Press **SOURCE** repeatedly to switch between the following sources:

Built-in CD player—Tuner

Notes

- When no disc is set in this product, built-in CD player source will not change.
- When this unit's blue/white lead is connected to the car's auto-antenna relay control terminal, the car's antenna extends when this unit's source is switched on. To retract the antenna, switch the source off. 

Turning the unit off

Press **SOURCE** and hold for at least one second to turn the unit off. 

Listening to the radio



This unit's AF (alternative frequencies search) function can be switched on and off. AF should be off for normal tuning operation (refer to page 8).

- ① **BAND indicator**
Shows which band the radio is tuned to, MW, LW or FM.
- ② **FREQUENCY indicator**
Shows to which frequency the tuner is tuned.
- ③ **STEREO (◐) indicator**
Shows that the frequency selected is being broadcast in stereo.
- ④ **PRESET NUMBER indicator**
Shows what preset has been selected.

1 Press **SOURCE** to select the tuner.

2 Use **VOLUME** to adjust the sound level.

When you press **VOLUME** up/+, the volume is raised and when pressed down/–, the volume is lowered.

3 Press **BAND** to select a band.

Press **BAND** until the desired band is displayed, **F1**, **F2** for FM or **MW/LW**.

4 To perform manual tuning, press ◀ or ▶ with quick presses.

The frequencies move up or down step by step.

5 To perform seek tuning, press and hold ◀ or ▶ for about one second and release.

The tuner will scan the frequencies until a broadcast strong enough for good reception is found.

- You can cancel seek tuning by pressing either ◀ or ▶ with a quick press.
- If you press and hold ◀ or ▶ you can skip broadcasting stations. Seek tuning starts as soon as you release the buttons.

Note

- When the frequency selected is being broadcast in stereo the **STEREO** (◐) indicator will light. ◻

Storing and recalling broadcast frequencies

If you press any of the **PRESET TUNING** buttons you can easily store up to six broadcast frequencies for later recall with the touch of a button.

When you find a frequency that you want to store in memory press a PRESET TUNING button and hold until the preset number stops flashing.

The number you have pressed will flash in the **PRESET NUMBER** indicator and then remain lit. The selected radio station frequency has been stored in memory.

The next time you press the same **PRESET TUNING** button the radio station frequency is recalled from memory.



Notes

- Up to 12 FM stations, 6 for each of the two FM bands, and 6 MW/LW stations can be stored in memory.
- You can also use ▲ and ▼ to recall radio station frequencies assigned to **PRESET TUNING** buttons. ▣

Tuning in strong signals

Local seek tuning lets you tune in only those radio stations with sufficiently strong signals for good reception.

1 Press LOCAL/BSM to turn local seek tuning on.

Local seek sensitivity (**LOC**) appears in the display.

2 When you want to return to normal seek tuning, press LOCAL/BSM to turn local seek tuning off. ▣

Storing the strongest broadcast frequencies

BSM (best stations memory) lets you automatically store the six strongest broadcast frequencies under **PRESET TUNING** buttons **1-6** and once stored there you can tune in to those frequencies with the touch of a button.

Press and hold LOCAL/BSM for about two seconds to turn BSM on.

BSM begins to flash. While **BSM** is flashing the six strongest broadcast frequencies will be stored under **PRESET TUNING** buttons in order of their signal strength. When finished, **BSM** stops flashing.

- To cancel the storage process, press **LOCAL/BSM**.



Note

- Storing broadcast frequencies with BSM may replace broadcast frequencies you have saved using **PRESET TUNING**. ▣

Introduction of RDS operation

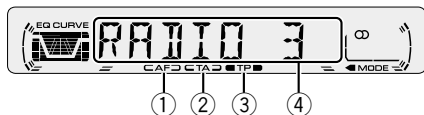

RDS (radio data system) is a system for providing information along with FM broadcasts. This inaudible information provides such features as program service name, program type, traffic announcement standby and automatic tuning, intended to aid radio listeners in finding and tuning in to a desired station.

① AF indicator

Shows when AF (alternative frequencies search) function is on.

② TA indicator

Shows when TA (traffic announcement standby) function is on.

③ TP indicator

Shows when a TP station is tuned in.

④ Program service name

Shows the type of broadcast program.



Notes

- RDS service may not be provided by all stations.
- RDS functions like AF and TA are only active when your radio is tuned to a RDS station. ■

Switching the RDS display

When you tune in a RDS station its program service name is displayed. If you want to know the frequency you can.

Press and hold EQ for about two seconds repeatedly to switch between the following settings:

Program service name—PTY information—

Frequency

PTY (program type ID code) information is listed on page 10.

- PTY information and the frequency of the current station appears on the display for eight seconds. ■

Receiving PTY alarm broadcasts

PTY alarm is a special PTY code for announcements regarding emergencies such as natural disasters. When the tuner receives the radio alarm code, **ALARM** appears on the display and the volume adjusts to the TA volume. When the station stops broadcasting the emergency announcement, the system returns to the previous source.

- An emergency announcement can be cancelled by pressing **TA**. ■

Selecting alternative frequencies

If you are listening to a broadcast and the reception becomes weak or there are other problems, the unit will automatically search for a different station in the same network which is broadcasting a stronger signal.

- AF is on as a default.

1 Press and hold TA for about two seconds to turn AF on.

AF is displayed.

2 Press and hold TA for about two seconds to turn AF off.



Notes

- Only RDS stations are tuned in during seek tuning or BSM when **AF** is on.
- When you recall a preset station, the tuner may update the preset station with a new frequency from the station's AF list. (This is only available when using presets on the **F1** band.) No preset number appears on the display if the RDS data for the station received differs from that for the originally stored station.
- Sound may be temporarily interrupted by another program during a AF frequency search.
- When the tuner is tuned to a non-RDS station the **AF** indicator flashes.
- AF can be switched on or off independently for each FM band.

Using PI Seek

If the unit fails to find a suitable alternative frequency, or if you are listening to a broadcast and the reception becomes weak, the unit will automatically search for a different station with the same programming. During the search, **PI SEEK** is displayed and the output is muted. The muting is discontinued after completion of the PI seek, whether or not a different station is found.

Using Auto PI Seek for preset stations

When present stations cannot be recalled, as when travelling long distances, the unit can be set to perform PI Seek during preset recall.

- The default setting for Auto PI Seek is off. See *Switching Auto PI Seek* on page 16.

Limiting stations to regional programming

When AF is used to automatically retune frequencies, the regional function limits the selection to stations broadcasting regional programs.

Press and hold BAND for about two seconds to turn the regional function on/off.



Notes

- Regional programming and regional networks are organized differently depending on the country (i.e., they may change according to the hour, state or broadcast area).
- The preset number may disappear on the display if the tuner tunes in a regional station which differs from the originally set station.
- **REG** can be turned on or off independently for each FM band.

Receiving traffic announcements

TA (traffic announcement standby) lets you receive traffic announcements automatically, no matter what source you are listening to. TA can be activated for both a TP station (a station that broadcasts traffic information) or an enhanced other network's TP station (a station carrying information which cross-references TP stations).

1 Tune in a TP or enhanced other network's TP station.

When you are tuned into a TP or enhanced other network's TP station the **TP** indicator will light.

2 Press TA to turn traffic announcement standby on.

Press **TA** and the **TA** indicator appears in the display. The tuner will standby for traffic announcements.

- To turn traffic announcements standby off, press **TA** again.

3 Use VOLUME to adjust the TA volume when a traffic announcement begins.

When you press **VOLUME** up/+, the volume is raised and when pressed down/–, the volume is lowered.

The newly set volume is stored in memory and recalled for subsequent traffic announcements.

4 Press TA while a traffic announcement is being received to cancel the announcement.

The tuner returns to the original source but remains in the standby mode until **TA** is pressed again.



Notes

- The system switches back to the original source following traffic announcement reception.
- Only TP and enhanced other network's TP stations are tuned in during seek tuning or BSM when TA is on.

Responding to the TP alarm

When a TP or enhanced other network's TP station is lost due to a weak signal the **TP** indicator is extinguished and a series of short beeps, about five seconds long, sound to remind you to select another TP or enhanced other network's TP station.

When listening to the tuner, tune in another TP or enhanced other network's TP station.

- When listening to sources other than the tuner the unit will automatically seek out a TP station with the strongest signal after about 10- or about 30-second delay. The delay is about 10 seconds if TA is on and 30 seconds if TA and AF are on. 

PTY list

Specific	Type of program
NEWS	News
AFFAIRS	Current affairs
INFO	General information and advice
SPORT	Sports
WEATHER	Weather reports/meteorological information
FINANCE	Stock market reports, commerce, trading, etc.
POP MUS	Popular music
ROCK MUS	Contemporary modern music
EASY MUS	Easy listening music
OTH MUS	Non categorized music
JAZZ	Jazz
COUNTRY	Country music
NAT MUS	National music
OLDIES	Oldies music, golden oldies
FOLK MUS	Folk music
L. CLASS	Light classical music
CLASSIC	Serious classical music
EDUCATE	Educational programs
DRAMA	All radio plays and serials
CULTURE	National or regional culture
SCIENCE	Nature, science and technology
VARIED	Light entertainment
CHILDREN	Children's
SOCIAL	Social affairs
RELIGION	Religion affairs or services
PHONE IN	Phone in
TOURING	Travel programs, not for announcements about traffic problems
LEISURE	Hobbies and recreational activities
DOCUMENT	Documentaries



Built-in CD player

Playing a CD



① TRACK NUMBER indicator

Shows the track currently playing.

② PLAY TIME indicator

Shows the elapsed playing time of the current track.

1 Insert a CD into the CD loading slot.

Playback will automatically start.

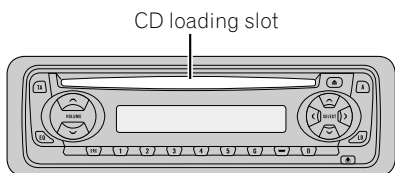

- You can eject a CD by pressing **CD EJECT**.

2 After a CD has been inserted, press **SOURCE** to select the built-in CD player.

3 Use **VOLUME** to adjust the sound level.

When you press **VOLUME** up/+, the volume is raised and when pressed down/–, the volume is lowered.

4 To perform fast forward or reverse, press and hold ◀ or ▶.

5 To skip back or forward to another track, press ◀ or ▶.

Pressing ▶ skips to the start of the next track. Pressing ◀ once skips to the start of the current track. Pressing again will skip to the previous track.

Notes

- The built-in CD player plays one, standard, 12-cm or 8-cm (single) CD at a time. Do not use an adapter when playing 8-cm CDs.
- Do not insert anything other than a CD into the CD loading slot.
- If you cannot insert a disc completely or if after you insert a disc the disc does not play, check that the label side of the disc is up. Press **CD EJECT** to eject the disc, and check the disc for damage before inserting the disc again.
- If the built-in CD player does not operate properly, an error message such as **ERROR-14** may be displayed. Refer to *Understanding built-in CD player error messages* on page 17. 

Repeating play

Repeat play lets you hear the same track over again.

1 Press 5 to turn repeat play on.

RPT appears in the display. The track presently playing will play and then repeat.

2 Press 5 to turn repeat play off.

The track presently playing will continue to play and then play the next track.



Note

- If you perform track search or fast forward/reverse, repeat play is automatically cancelled.

Pausing CD playback

Pause lets you temporarily stop playback of the CD.

1 Press 6 to turn pause on.

PAUSE appears in the display. Play of the current track pauses.

2 Press 6 to turn pause off.

Play will resume at the same point that you turned pause on.

Introduction of audio adjustments

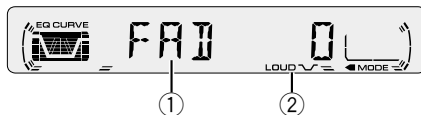

① AUDIO display

Shows the audio adjustments status.

② LOUD indicator

Appears in the display when loudness is turned on.

Press **AUDIO** to display the audio function names.

Press **AUDIO** repeatedly to switch between the following audio functions:

FAD (balance adjustment)—**EQ-L** (equalizer)—**LOUD** (loudness)—**FIE** (front image enhancer)—**SLA** (source level adjustment)

- When selecting the FM tuner as the source, you cannot switch to **SLA**.
- To return to the display of each source, press **BAND**.



Note

- If you do not operate the audio function within about 30 seconds, the display is automatically returned to the source display.

Audio Adjustments

Using balance adjustment

You can select a fader/balance setting that provides an ideal listening environment in all occupied seats.

1 Press **AUDIO** to select **FAD**.

Press **AUDIO** until **FAD** appears in the display.

- If the balance setting has been previously adjusted, **BAL** will be displayed.

2 Press **▲** or **▼** to adjust front/rear speaker balance.

Each press of **▲** or **▼** moves the front/rear speaker balance towards the front or the rear.

- **FAD F15 – FAD R15** is displayed as the front/rear speaker balance moves from front to rear.
- **FAD 0** is the proper setting when only two speakers are used.

3 Press **◀** or **▶** to adjust left/right speaker balance.

When you press **◀** or **▶**, **BAL 0** is displayed.

Each press of **◀** or **▶** moves the left/right speaker balance towards the left or the right.

- **BAL L 9 – BAL R 9** is displayed as the left/right speaker balance moves from left to right. 

Using the equalizer

The equalizer lets you adjust the equalization to match car interior acoustic characteristics as desired.

Recalling equalizer curves

There are six stored equalizer curves which you can easily recall at any time. Here is a list of the equalizer curves:

Display	Equalizer curve
SPR-BASS	Super bass
POWERFUL	Powerful
NATURAL	Natural
VOCAL	Vocal
CUSTOM	Custom
EQ FLAT	Flat

- **CUSTOM** is an adjusted equalizer curve that you create.
- When **EQ FLAT** is selected no supplement or correction is made to the sound. This is useful to check the effect of the equalizer curves by switching alternatively between **EQ FLAT** and a set equalizer curve.

Press **EQ** to select the equalizer.

- If the equalizer has been previously set to an equalizer curve other than **POWERFUL** then the title of that previously selected equalizer curve will be displayed, such as **SPR-BASS**, **NATURAL**, **VOCAL**, **CUSTOM**, or **EQ FLAT**. 

Adjusting equalizer curves

You can adjust the currently selected equalizer curve setting as desired. Adjusted equalizer curve settings are memorized in **CUSTOM**.

1 Press **AUDIO** to select the equalizer mode.

Press **AUDIO** until **EQ-L/EQ-M/EQ-H** appears in the display.

2 Select the band you want to adjust with



EQ-L (low) — EQ-M (mid) — EQ-H (high)

3 Press **▲** or **▼** to adjust the equalizer curve.

Each press of **▲** or **▼** increases or decreases the equalizer curve respectively.

- **+6 — -6** is displayed as the equalizer curve is increased or decreased.
- The actual range of the adjustments are different depending on which equalizer curve is selected.



Note

- If you make adjustments when a curve other than **CUSTOM** is selected, the newly adjusted curve will replace the previous curve. Then a new curve with **CUSTOM** appears on the display while selecting the equalizer curve.

Adjusting loudness

Loudness compensates for deficiencies in the low- and high-sound ranges at low volume.

1 Press **AUDIO** to select **LOUD**.

Press **AUDIO** until **LOUD** appears in the display.

2 Select **LOUD** on or off with **▲/▼**.

3 Select the desired level with **◀/▶**.

LOW (low) — MID (mid) — HI (high)



Note

- You can also switch **LOUD** on or off by pressing the **LOUDNESS**.

Front image enhancer (FIE)

The F.I.E. (Front Image Enhancer) function is a simple method of enhancing front imaging by cutting mid- and high-range frequency output from the rear speakers, limiting their output to low-range frequencies. You can select the frequency you want to cut.



Precaution

- When the F.I.E. function is deactivated, the rear speakers output sound of all frequencies, not just bass sounds. Reduce the volume before disengaging F.I.E. to prevent a sudden increase in volume.

1 Press **AUDIO** to select **FIE**.

Press **AUDIO** until **FIE** appears in the display.

2 Select **FIE** on or off with **▲/▼**.

3 Select the desired frequency with **◀/▶**.

100—160—250 (Hz)



Notes

- After switching the F.I.E. function ON, select the Fader/Balance mode in the Audio Menu, and adjust front and rear speaker volume levels until they are balanced.
- Switch the F.I.E. function OFF when using a 2-speaker system.

Audio Adjustments

Adjusting source levels

SLA (Source level adjustment) lets you adjust the volume level of each source to prevent radical changes in volume when switching between sources.

- Settings are based on the volume level of the FM tuner, which remains unchanged.

1 Compare the FM tuner volume level with the level of the source you wish to adjust.

2 Press **AUDIO** to select **SLA**.

Press **AUDIO** until **SLA** appears in the display.

3 Press **▲** or **▼** to adjust the source volume.

Each press of **▲** or **▼** increases or decreases the source volume.

- **SLA +4 – SLA –4** is displayed as the source volume is increased or decreased.



Notes

- Since the FM tuner volume is the control, it is not possible to apply source level adjustments to the FM tuner.
- The MW/LW tuner volume level can also be adjusted with source level adjustments. 

Initial Settings

Adjusting initial settings

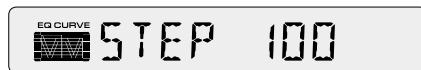

Initial settings lets you perform initial set up of different settings for this unit.

1 Press **SOURCE** and hold until the unit turns off.

2 Press **AUDIO** and hold until **STEP** appears in the display.

Press **AUDIO** repeatedly to switch between the following settings:

STEP—A-PI

Use the following instructions to operate each particular setting.

- To cancel initial settings, press **BAND**.
- You can also cancel initial settings by holding down **AUDIO** until the unit turns off. 

Setting the FM tuning step

Normally the FM tuning step employed by seek tuning is 50 kHz. When AF or TA are on the tuning step automatically changes to 100 kHz. It may be preferable to set the tuning step to 50 kHz when AF is on.

1 Press **AUDIO** to select **STEP**.

Press **AUDIO** repeatedly until **STEP** appears in the display.

2 Select the FM tuning step with **◀/▶**.

Pressing **◀/▶** will switch the FM tuning step between 50 kHz and 100 kHz while AF or TA is on. The selected FM tuning step will appear in the display.



Note

- The tuning step remains at 50 kHz during manual tuning. 

Switching Auto PI Seek

The unit can automatically search for a different station with the same programming, even during preset recall.

1 Press **AUDIO** to select **A-PI**.

Press **AUDIO** repeatedly until **A-PI** appears in the display.

2 Select **A-PI** on or off with **▲/▼**.

Pressing **▲/▼** will switch **A-PI** between on and off and that status will be displayed. 

Cellular telephone muting

Sound from this unit is muted automatically when a call is made or received using a connected cellular telephone.

- The sound is turned off, **MUTE** is displayed and no audio adjustments, except volume control, are possible. Operation returns to normal when the phone call is ended. 

CD player and care

- Use only CDs that have the Compact Disc Digital Audio mark as shown below.



- Use only normal, round CDs. If you insert irregular, non-round, shaped CDs they may jam in the CD player or not play properly.



- Check all CDs for cracks, scratches or warped discs before playing. CDs that have cracks, scratches or are warped may not play properly. Do not use such discs.
- Avoid touching the recorded (non-printed side) surface when handling the disc.
- Store discs in their cases when not in use.
- Keep discs out of direct sunlight and do not expose the discs to high temperatures.
- Do not attach labels, write on or apply chemicals to the surface of the discs.

Additional Information

- To clean dirt from a CD, wipe the disc with a soft cloth outward from the center of the disc.



- If the heater is used in cold weather, moisture may form on components inside the CD player. Condensation may cause the CD player to not operate properly. If you think that condensation is a problem turn off the CD player for an hour or so to allow the CD player to dry out and wipe any damp discs with a soft cloth to remove the moisture.
- Road shocks may interrupt CD playback.

CD-R/CD-RW discs

- CD-R (CD-Recordable) and CD-RW (CD-Rewritable) discs recorded on CD-R/CD-RW units other than a music CD recorder may not play properly on this CD player.
- Music CD-R/CD-RW discs, even recorded on a music CD recorder, may not play properly on this CD player due to differing disc characteristics, scratches or dirt on the disc. Dirt or condensation on the lens inside this unit may also prevent playback.
- Read the precautions with CD-R/CD-RW discs before using them.

Understanding built-in CD player error messages

When problems occur during CD play an error message may appear on the display. If an error message appears on the display refer to the table below to see what the problem is and the suggested method of correcting the problem. If the error cannot be corrected, contact your dealer or your nearest Pioneer Service Center.

Message	Cause	Action
ERROR-11, 12, 17, 30	Dirty disc	Clean disc.
ERROR-11, 12, 17, 30	Scratched disc	Replace disc.
ERROR-14	Blank disc	Check the disc.
ERROR-10, 11, 12, 14, 17, 30, A0	Electrical or mechanical	Turn the ignition ON and OFF, or switch to a different source, then back to the CD player.
HEAT	CD player over-heated	Turn off the CD player until the CD player cools down.



Specifications

General

Power source	14.4 V DC (10.8 – 15.1 V allowable)
Grounding system	Negative type
Max. current consumption	10.0 A
Dimensions (W × H × D): (DIN)	
Chassis	178 × 50 × 157 mm
Nose	188 × 58 × 19 mm
Weight	1.3 kg

Audio

Maximum power output	45 W × 4
Continuous power output ...	25 W × 4 (DIN 45324, +B=14.4 V)
Load impedance	4 Ω (4 – 8 Ω allowable)
Preout max output level/output impedance	2.2 V/1 kΩ
Equalizer (3-Band Equalizer):	
(Low)	Level: ±12 dB
(MID)	Level: ±12 dB
(HIGH)	Level: ±12 dB
Loudness contour	
(Low)	+3.5 dB (100 Hz), +3 dB (10 kHz)
(MID)	+10 dB (100 Hz), +6.5 dB (10 kHz)
(HIGH)	+11 dB (100 Hz), +11 dB (10 kHz) (volume : -30 dB)

CD player

System	Compact disc audio system
Usable discs	Compact disc
Signal format:	
Sampling frequency ...	44.1 kHz
Number of quantization bits	16; linear
Frequency characteristics	5 – 20,000 Hz (±1 dB)
Signal-to-noise ratio	94 dB (1 kHz) (IEC-A network)
Dynamic range	92 dB (1 kHz)
Number of channels	2 (stereo)

FM tuner

Frequency range	87.5 – 108 MHz
Usable sensitivity	9 dBf (0.8 μV/75 Ω, mono, S/N: 30 dB)
50 dB quieting sensitivity ...	15 dBf (1.5 μV/75 Ω, mono)
Signal-to-noise ratio	70 dB (IEC-A network)
Distortion	0.3% (at 65 dBf, 1 kHz, stereo)
Frequency response	30 – 15,000 Hz (±3 dB)
Stereo separation	40 dB (at 65 dBf, 1 kHz)

MW tuner

Frequency range	531 – 1,602 kHz (9 kHz)
Usable sensitivity	18 μV (S/N: 20 dB)
Selectivity	50 dB (±9 kHz)

LW tuner

Frequency range	153 – 281 kHz
Usable sensitivity	30 μV (S/N: 20 dB)
Selectivity	50 dB (±9 kHz)



Note

- Specifications and the design are subject to possible modifications without notice due to improvements. ■

Gracias por haber comprado este producto Pioneer.

Sírvase leer con detención estas instrucciones sobre la operación de modo que aprenda el modo de operar correctamente su modelo. *Una vez que haya leído las instrucciones, consérvelas en un lugar seguro para consultarlas en el futuro.*

Antes de empezar

- Acerca de este producto **2**
- Acerca de este manual **2**
- Precauciones **2**
- En caso de problemas **2**
- Qué es cada cosa **3**
- Protección del producto contra robo **4**
 - Extracción del panel delantero **4**
 - Colocación del panel delantero **4**

Encendido y Apagado

- Encendido del sistema **4**
- Selección de una fuente **4**
- Apagado del sistema **4**

Sintonizador

- Audición de radio **5**
- Almacenaje y llamada de frecuencias **6**
- Sintonía de señales fuertes **6**
- Almacenaje de las frecuencias de radio más fuertes **6**

RDS

- Introducción a la operación RDS **7**
- Cambio de la visualización RDS **7**
- Recepción de transmisiones de alarma PTY **7**
- Selección de frecuencias alternativas **8**
 - Uso de la búsqueda PI **8**
 - Uso de la búsqueda PI para emisoras preajustadas **8**
 - Limitación de las emisoras para programación regional **8**
- Recepción de anuncios de tráfico **9**
 - Respuesta a la alarma TP **9**
- Lista PTY **10**

Lector de CD incorporado

- Reproducción de un CD **11**
- Repetición de reproducción **12**
- Pausa de la reproducción de CD **12**

Ajustes de audio

- Introducción a los ajustes de audio **12**
- Uso del ajuste del equilibrio **13**
- Uso del ecualizador **13**
 - Llamada de las curvas de ecualización **13**
 - Ajuste de las curvas de ecualización **14**
- Ajuste de la sonoridad **14**
- Mejorador de imagen delantera (FIE) **14**
- Ajuste de los niveles de la fuente **15**

Ajustes iniciales

- Configuración de los ajustes iniciales **15**
- Ajuste del paso de sintonía de FM **16**
- Cambio de la búsqueda PI automática **16**

Informaciones adicionales

- Silenciamiento de teléfono celular **16**
- Lector de CD y cuidados **16**
- Discos CD-R/CD-RW **17**
- Comprensión de los mensajes de error del lector de CD incorporado **17**
- Especificaciones **18**

Acerca de este producto

Este producto cumple con las Directivas EMC (89/336/CEE, 92/31/CEE) y Directiva de Marcación CE (93/68/CEE).

Las frecuencias del sintonizador en este producto se han repartidas para uso en Europa Occidental, Asia, Oriente Medio, África y Oceanía. El uso en otras áreas puede resultar en una recepción incorrecta. Las funciones RDS funcionan solamente en áreas con emisoras FM que transmiten señales RDS. ■

Acerca de este manual

Este producto viene con diversas funciones sofisticadas que aseguran una recepción y operación superior. Todas las funciones han sido proyectadas para facilitar su uso al máximo, pero muchas funciones requieren explicación. El propósito de este manual de instrucciones es ayudarle a beneficiarse completamente del potencial del producto y maximizar su disfrute de audición.

Se recomienda familiarizarse con las funciones y operaciones leyendo con detención el manual antes de usar el producto. Es especialmente importante leer y observar las precauciones en esta página y en otras secciones. ■

Precauciones

- Se fija una etiqueta **CLASS 1 LASER PRODUCT** en la parte inferior de este producto.

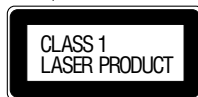

- El CarStereo-Pass Pioneer es para uso solamente en Alemania.
- Mantenga este manual a mano como una referencia para los procedimientos de operación y precaución.
- Siempre mantenga el volumen suficientemente bajo de modo que pueda escuchar los sonidos fuera del coche.
- Proteja este producto de la humedad.
- Si se desconecta o se descarga la batería, la memoria preajustada se borrará y se debe reprogramarla. ■

En caso de problemas

Cuando este producto no funciona correctamente, comuníquese con su concesionario o centro de servicio Pioneer autorizado. ■

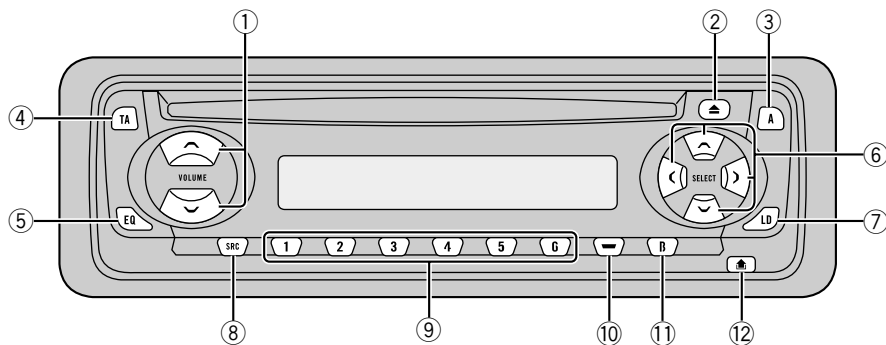

Qué es cada cosa

① Botón VOLUME

Presione para aumentar o disminuir el volumen.

② Botón CD EJECT

Presione para expulsar un CD desde el lector de CD incorporado.

③ Botón AUDIO

Presione para seleccionar los diversos controles de calidad del sonido.

④ Botón TA

Presione para activar o desactivar la función de anuncio de tráfico.

⑤ Botón EQ

Presione para seleccionar las varias curvas del ecualizador.

⑥ Botones ▲/▼/◀/▶

Presione para los controles de sintonía de búsqueda manual, avance rápido, inversión y búsqueda musical. También se usan para controlar las funciones.

⑦ Botón LOUDNESS

Presione para activar o desactivar la función de sonoridad.

⑧ Botón SOURCE

Esta unidad se enciende por la selección de una fuente. Presione para cambiar a través de todas las fuentes disponibles.

⑨ Botones 1-6 (PRESET TUNING)

Presione para la sintonía preajustada.

⑩ Botón LOCAL/BSM

⑪ Botón BAND

Presione para seleccionar entre dos bandas FM o una banda MW/LW.

⑫ Botón DETACH

Presione para extraer el panel delantero de la unidad principal.

Protección del producto contra robo

El panel delantero se puede extraer de la unidad principal y se almacena en su caja protectora proveída como una medida antirrobo.



Importante

- Nunca presione ni agarre la pantalla y los botones con fuerza excesiva al extraer o colocar el panel delantero.
- Evite sujetar el panel delantero a impactos excesivos.
- Mantenga el panel delantero fuera del alcance de los rayos de luz del sol o altas temperaturas.

Extracción del panel delantero

1 Presione **DETACH** para soltar el panel delantero.

Presione **DETACH** y el lado derecho del panel se suelta de la unidad principal.

2 Agarre el panel delantero y extráigalo.

Agarre el lado derecho del panel delantero y tire del panel hacia la izquierda. El panel delantero sale de la unidad principal.

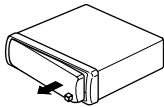

3 Coloque el panel delantero en su caja protectora proveída para almacenamiento seguro.

Colocación del panel delantero

1 Coloque el panel delantero de modo plano contra la unidad principal.

2 Presione el panel delantero hacia la cara de la unidad principal hasta que se asiente firmemente.

Encendido del sistema

Presione **SOURCE** para encender el sistema.

Cuando se selecciona una fuente, la unidad se enciende.

Selección de una fuente

Puede seleccionar la fuente que desea escuchar. Para cambiar al lector de CD incorporado, coloque un disco en el sistema (refiérase a la página 11).

Presione **SOURCE** para seleccionar una fuente.

Presione **SOURCE** repetidamente para cambiar entre las siguientes fuentes:

Lector de CD incorporado—Sintonizador



Notas

- Cuando no hay un disco cargado en este producto, la fuente del lector de CD incorporado no cambia.
- Cuando se conecta el cable azul/blanco de este producto al terminal de control de relé de antena automática del automóvil, la antena del automóvil se extiende cuando se enciende el producto. Para retraer la antena, cambie a otra fuente.

Apagado del sistema

Presione **SOURCE** durante por lo menos un segundo para apagar el sistema.

Audición de radio



La función AF (búsqueda de frecuencias alternativas) de este producto se puede activar y desactivar. Se debe desactivar la función AF para la operación de sintonía normal (refiérase a la página 8).

① Indicador BAND

Visualiza cuál banda la radio está sintonizada: MW, LW o FM.

② Indicador FREQUENCY

Visualiza la frecuencia en que el sintonizador está sintonizado.

③ Indicador STEREO (◻)

Visualiza que la frecuencia seleccionada está siendo transmitida en estéreo.

④ Indicador PRESET NUMBER

Visualiza la emisora preajustada seleccionada.

1 Presione SOURCE para seleccionar el sintonizador.

2 Utilice VOLUME para ajustar el nivel de sonido.

Presione **VOLUME +** para aumentar el volumen, y **VOLUME -** para disminuir el volumen.

3 Presione BAND para seleccionar una banda.

Presione **BAND** hasta que se visualice la banda deseada: **F1, F2** para FM o **MW/LW**.

4 Para realizar la sintonía manual, presione ◀ o ▶ rápidamente.

Las frecuencias se desplazan hacia arriba o hacia abajo paso por paso.

5 Para realizar la sintonía por búsqueda, presione ◀ o ▶ durante aproximadamente un segundo y suelte.

El sintonizador explorará las frecuencias hasta que encuentre una emisora con suficiente intensidad para una buena recepción.

- Se puede cancelar la sintonía por búsqueda presionando ◀ o ▶ rápidamente.
- Si mantiene presionado ◀ o ▶, puede saltar las emisoras. La sintonía por búsqueda empieza así que se suelta el botón.

Nota

- Cuando la frecuencia seleccionada está siendo transmitida en estéreo, el indicador **STEREO** (◻) se ilumina.

Almacenaje y llamada de frecuencias

Si se presiona uno de los botones **PRESET TUNING**, se puede fácilmente almacenar hasta seis frecuencias de emisoras para una llamada subsiguiente con la presión de un botón.

Cuando encuentre una frecuencia que desea almacenar en la memoria, presione un botón PRESET TUNING hasta que el número preajustado pare de destellar.

El número seleccionado destellará en el indicador **PRESET NUMBER** y permanecerá iluminado. La frecuencia de la emisora seleccionada ha sido almacenada en la memoria.

Cuando presione el mismo botón **PRESET TUNING** en la próxima vez, la frecuencia de la emisora se llamará de la memoria.



Notas

- Hasta 12 emisoras FM, 6 para cada una de las dos bandas FM, y 6 emisoras MW/LW se pueden almacenar en la memoria.
- También se puede usar ▲ y ▼ para llamar a las frecuencias de radio designadas a los botones **PRESET TUNING**. □

Sintonía de señales fuertes

La sintonía por búsqueda local le permite sintonizar solamente las emisoras con señales suficientemente fuertes para una buena recepción.

1 Presione LOCAL/BSM para activar la sintonía por búsqueda local.

La sensibilidad de búsqueda local (**LOC**) aparece en la pantalla.

2 Cuando dese volver a la sintonía por búsqueda normal, presione LOCAL/BSM para desactivar la sintonía por búsqueda local. □

Almacenaje de las frecuencias de radio más fuertes

La función BSM (memoria de las mejores emisoras) le permite almacenar automáticamente las seis emisoras más fuertes bajo los botones **PRESET TUNING 1-6**. Después de almacenadas, las emisoras más fuertes se pueden sintonizar con la presión de un botón.

Presione LOCAL/BSM durante aproximadamente dos segundos para activar la función BSM.

BSM comienza a destellar. Mientras **BSM** está destellando, las seis emisoras más fuertes se almacenan en los botones **PRESET TUNING** en el orden de las señales más fuertes. Cuando se completa la operación, **BSM** para de destellar.

- Para cancelar el proceso de almacenaje, presione **LOCAL/BSM**.



Nota

- Almacenar las emisoras más fuertes con BSM puede reemplazar las emisoras almacenadas usando **PRESET TUNING**. □

Introducción a la operación RDS

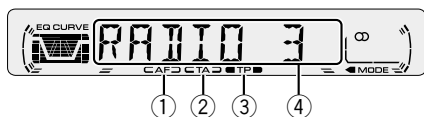

RDS (sistema de datos de radio) es un sistema para proveer informaciones con las transmisiones FM. Estas informaciones inaudibles proveen funciones como nombre del servicio de programa, tipo de programa, espera por anuncio de tráfico y sintonía automática, con el propósito de ayudar los oyentes de radio a encontrar y sintonizar una emisora deseada.

① Indicador AF

Visualiza cuando la función AF (búsqueda de frecuencias alternativas) está activada.

② Indicador TA

Visualiza cuando la función TA (espera por anuncio de tráfico) está activada.

③ Indicador TP

Visualiza cuando una emisora TP está sintonizada.

④ Nombre de servicio de programa

Visualiza el tipo de programa que está siendo transmitido.



Notas

- El servicio RDS puede no se proveer por todas las emisoras.
- Las funciones RDS como AF y TA son activas solamente cuando la radio está sintonizada a una emisora RDS. ■

Cambio de la visualización RDS

Cuando se sintoniza una emisora RDS, se visualiza su nombre de servicio de programa. Se puede saber la frecuencia en que está.

Presione EQ durante aproximadamente dos segundos repetidamente para cambiar entre los siguientes ajustes:

Nombre de servicio de programa—Información PTY—Frecuencia

La información PTY (código de identificación de tipo de programa) se enumera en la página 10.

- La información PTY y la frecuencia de la emisora actual aparecen en la pantalla durante ocho segundos. ■

Recepción de transmisiones de alarma PTY

La alarma PTY es un código PTY especial para anuncio de emergencias tales como desastres naturales. Cuando el sintonizador recibe el código de alarma de radio, aparece **ALARM** en la pantalla y el volumen se ajusta al volumen TA. Cuando la emisora deja de transmitir el anuncio de emergencia, el sistema vuelve a la fuente precedente.

- Un anuncio de emergencia se puede cancelar presionando **TA**. ■

Selección de frecuencias alternativas

Si está escuchando a una transmisión y la recepción se pone débil o ocurren otros problemas, la unidad busca automáticamente una emisora diferente en la misma red que esté transmitiendo una señal más fuerte.

- Normalmente se deja la función AF activada.

1 Presione TA durante aproximadamente dos segundos para activar la función AF. AF se visualiza.

2 Presione TA durante aproximadamente dos segundos para desactivar la función AF.



Notas

- Solamente las emisoras RDS se sintonizan durante la búsqueda de sintonía o BSM cuando la función **AF** está activada.
- Cuando se llama a una emisora preajustada, el sintonizador puede actualizar la emisora preajustada con una nueva frecuencia de la lista AF de emisoras. (Eso es solamente disponible cuando se usan los preajustes en la banda **F1**.) No se visualiza ningún número preajustado en la pantalla si los datos RDS para la emisora recibida difieren de los datos para la emisora almacenada originalmente.
- El sonido puede ser interrumpido temporalmente por otro programa durante la búsqueda de frecuencia AF.
- Cuando el sintonizador está sintonizado a una emisora no RDS, el indicador **AF** destella.
- La función AF se puede activar y desactivar independientemente para cada banda FM.

Uso de la búsqueda PI

Si la unidad falla para encontrar una frecuencia alternativa apropiada, o si usted está escuchando a una transmisión y la recepción se pone débil, la unidad buscará automáticamente

una emisora diferente con la misma programación. Durante la búsqueda, se visualiza **PI SEEK** y la salida se silencia. El silenciamiento termina después de la búsqueda PI, si se encuentra o no una emisora diferente.

Uso de la búsqueda PI para emisoras preajustadas

Cuando no se pueden llamar a las emisoras preajustadas, cuando se viaja largas distancias, se puede ajustar la unidad para realizar la búsqueda PI durante la llamada de emisoras preajustadas.

- El ajuste predefinido para la búsqueda PI es desactivado. Consulte *Cambio de la búsqueda PI automática* en la página 16.

Limitación de las emisoras para programación regional

Cuando se usa AF para resintonizar frecuencias automáticamente, la función regional limita la selección para emisoras que transmiten programas regionales.

Presione BAND durante aproximadamente dos segundos para activar/desactivar la función regional.



Notas

- La programación regional y redes regionales se organizan diferentemente dependiendo del país (o sea, pueden cambiar de acuerdo a la hora, estado o área de transmisión).
- El número preajustado puede desaparecer de la pantalla si el sintonizador sintoniza una emisora regional que difiere de la emisora ajustada originalmente.
- **REG** se puede activar o desactivar independientemente para cada banda FM. ▣

Recepción de anuncios de tráfico

La función TA (espera por anuncio de tráfico) le permite recibir anuncios de tráfico automáticamente, independientemente de la fuente que esté escuchando. La función TA se puede activar tanto para una emisora TP (una emisora que transmite informaciones de tráfico) como para una emisora TP de otra red realizada (una emisora que provee informaciones que hace referencias a emisoras TP).

1 Sintone una emisora TP o emisora TP de otra red realizada.

Cuando se está sintonizado en una emisora TP o emisora TP de otra red realizada, el indicador **TP** se ilumina.

2 Presione TA para activar la espera por anuncio de tráfico.

Presione **TA** y el indicador **TA** aparecerá en la pantalla. El sintonizador espera por anuncios de tráfico.

- Para desactivar la espera por anuncio de tráfico, presione **TA** de nuevo.

3 Utilice VOLUME para ajustar el volumen TA cuando comienza un anuncio de tráfico.

Presione **VOLUME +** para aumentar el volumen y **VOLUME -** para disminuir el volumen.

El nuevo volumen ajustado se almacena en la memoria y se usa para los anuncios de tráfico subsecuentes.

4 Presione TA mientras un anuncio de tráfico está siendo recibido para cancelar el anuncio.

El sintonizador vuelve a la fuente original pero permanece en el modo de espera hasta que se presione **TA** de nuevo.



Notas

- El sistema cambia de nuevo a la fuente original después de la recepción de anuncio de tráfico.
- Solamente las emisoras TP y emisoras TP de otra red realizada se sintonizan durante la búsqueda de sintonía o BSM cuando la función TA está activada.

Respuesta a la alarma TP

Cuando una emisora TP o TP de otra red realizada se pierde debido a una señal débil, el indicador **TP** desaparece y una serie de tonos cortos suenan durante aproximadamente cinco segundos para que seleccione otra emisora TP o TP de otra red realizada.

Cuando escucha al sintonizador, sintonice otra emisora TP o TP de otra red realizada.

- Cuando escucha a fuentes diferentes del sintonizador, la unidad busca automáticamente una emisora TP con la señal más fuerte después de un retardo de aproximadamente 10 o 30 segundos. El retardo es de aproximadamente 10 segundos si la función TA está activada, y de 30 segundos si las funciones TA y AF están activadas. 

Lista PTY

Específico	Tipo de programa
NEWS	Noticias
AFFAIRS	Temas de actualidad
INFO	Información general y consejos
SPORT	Programas deportivos
WEATHER	Informes del tiempo/Información meteorológica
FINANCE	Informes del mercado de valores, comercio, operaciones de compraventa, etc.
POP MUS	Música popular
ROCK MUS	Música moderna contemporánea
EASY MUS	Música "fácil de escuchar"
OTH MUS	Música sin categoría
JAZZ	Jazz
COUNTRY	Música campera
NAT MUS	Música nacional
OLDIES	Música antigua, programas basados en la "Edad de Oro"
FOLK MUS	Música folklórica
L. CLASS	Música clásica ligera
CLASSIC	Música clásica seria
EDUCATE	Programas educacionales
DRAMA	Todas las obras y seriales de radio
CULTURE	Cultura nacional y regional
SCIENCE	Naturaleza, ciencia y tecnología
VARIED	Entretenimiento ligero
CHILDREN	Programas para niños
SOCIAL	Temas sociales
RELIGION	Programas o servicios de asuntos religiosos
PHONE IN	Programas basados en teléfono
TOURING	Programas de viaje, sin anuncios de problemas de tráfico
LEISURE	Pasatiempos favoritos y a actividades recreativas
DOCUMENT	Programas documentales



Reproducción de un CD

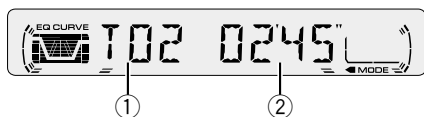

① Indicador TRACK NUMBER

Visualiza la pista que está siendo reproducida actualmente.

② Indicador PLAY TIME

Visualiza el tiempo transcurrido de reproducción de la pista actual.

1 Coloque un CD en la abertura para CD.

La reproducción comenzará automáticamente.

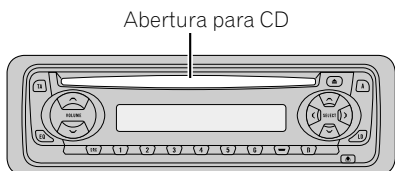

- Se puede expulsar un CD presionando **CD EJECT**.

2 Después colocar un CD, presione **SOURCE** para seleccionar el lector de CD incorporado.

3 Utilice **VOLUME** para ajustar el nivel de sonido.

Presione **VOLUME +** para aumentar el volumen, y **VOLUME -** para disminuir el volumen.

4 Para realizar el avance rápido o retroceso, mantenga presionado ◀ o ▶.

5 Para saltar hacia atrás o hacia adelante para otra pista, presione ◀ o ▶.

Presionar ▶ salta al inicio de la próxima pista. Presionar ◀ una vez salta al inicio de la pista actual. Presionar de nuevo salta a la pista precedente.



Notas

- El lector de CD incorporado reproduce un CD estándar, de 12 o 8 cm (simple) a la vez. No utilice un adaptador para reproducir discos de 8 cm.
- No coloque nada que no sea un CD en la abertura para CD.
- Si no se puede insertar un disco completamente o si después de insertar un disco, el disco no se reproduce, compruebe que el lado de la etiqueta del disco está hacia arriba. Presione **CD EJECT** para expulsar el disco, y verifique si no hay daños en el disco antes de insertarlo de nuevo.
- Si el lector de CD incorporado no funciona apropiadamente, un mensaje de error como **ERROR-14** puede aparecer. Consulte *Comprensión de los mensajes de error del lector de CD incorporado* en la página 17. ■

Repetición de reproducción

La reproducción repetida le permite escuchar la misma pista de nuevo.

1 Presione 5 para activar la reproducción repetida.

RPT aparece en la pantalla. La pista que está siendo reproducida se reproducirá y se repetirá.

2 Presione 5 para desactivar la reproducción repetida.

La pista que está siendo reproducida continuará con la reproducción y después reproducirá la próxima pista.

Nota

- Si no se realiza una búsqueda musical o avance rápido/retroceso, la reproducción repetida se cancela automáticamente. 

Pausa de la reproducción de CD

La pausa le permite parar temporalmente la reproducción del CD.

1 Presione 6 para activar la pausa.

PAUSE aparece en la pantalla. La reproducción de la pista actual se detiene.

2 Presione 6 para desactivar la pausa.

La reproducción continuará desde el mismo punto donde la pausa ha sido activada. 

Introducción a los ajustes de audio

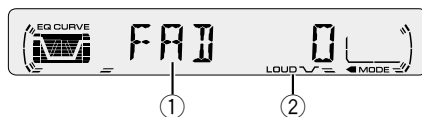

① Visualización AUDIO

Visualiza el estado de los ajustes de audio.

② Indicador LOUD

Aparece en la pantalla cuando se activa la sonoridad.

Presione AUDIO para visualizar los nombres de las funciones de audio.

Presione **AUDIO** repetidamente para cambiar entre las siguientes funciones de audio:
FAD (ajuste del equilibrio)—**EQ-L** (ecualizador)—
LOUD (sonoridad)—**FIE** (mejorador de imagen delantera)—**SLA** (ajuste de nivel de fuente)

- Cuando se selecciona el sintonizador FM como la fuente, se puede cambiar a **SLA**.
- Para volver a la visualización de cada fuente, presione **BAND**.

Nota

- Si no se opera la función de audio dentro de aproximadamente 30 segundos, la pantalla vuelve automáticamente a la visualización de la fuente. 

Uso del ajuste del equilibrio

Se puede seleccionar el ajuste de potenciómetro/equilibrio que proporciona un entorno de audición ideal en todos os asientos ocupados.

1 Presione **AUDIO** para seleccionar **FAD**.

Presione **AUDIO** hasta que **FAD** aparezca en la pantalla.

- Si el ajuste de equilibrio ha sido ajustado previamente, se visualiza **BAL**.

2 Presione **▲** o **▼** para ajustar el equilibrio de loa altavoces delanteros/traseros.

Cada presión de **▲** o **▼** mueve el equilibrio de los altavoces delanteros/traseros hacia adelante o hacia atrás.

- **FAD F15** – **FAD R15** se visualiza mientras el equilibrio de los altavoces delanteros/traseros se mueve hacia adelante o hacia atrás.
- **FAD 0** es el ajuste apropiado cuando se usan solamente dos altavoces.

3 Presione **◀** o **▶** para ajustar el equilibrio de los altavoces izquierdos/derechos.

Cuando se presiona **◀** o **▶**, se visualiza **BAL 0**.

Cada presión de **◀** o **▶** mueve el equilibrio de los altavoces izquierdos/derechos hacia la izquierda o hacia la derecha.

- **BAL L 9** – **BAL R 9** se visualiza mientras se mueve el equilibrio de los altavoces izquierdos/derechos hacia la izquierda o hacia la derecha.

Uso del ecualizador

El ecualizador le permite ajustar la ecualización de acuerdo a las características del interior del coche.

Llamada de las curvas de ecualización

Hay seis curvas de ecualizadas almacenadas que se pueden llamar fácilmente a cualquier momento. A continuación se muestra la lista de las curvas de ecualización:

Visualización	Curva de ecualización
SPR-BASS	Supergraves
POWERFUL	Potente
NATURAL	Natural
VOCAL	Vocal
CUSTOM	Personalizado
EQ FLAT	Neutro

- **CUSTOM** es una curva de ecualización que se puede ajustar.
- Cuando se selecciona **EQ FLAT**, no se hace ningún suplemento o corrección al sonido. Esto es útil para verificar el efecto de las curvas del ecualizador cambiándose alternativamente entre **EQ FLAT** y una otra curva de ecualización.

Presione **EQ** para seleccionar el ecualizador.

- Si el ecualizador ha sido ajustado previamente a una curva de ecualización diferente de **POWERFUL**, se visualizará el título de tal curva de ecualización seleccionada previamente, tal como **SPR-BASS**, **NATURAL**, **VOCAL**, **CUSTOM** o **EQ FLAT**.

Ajuste de las curvas de ecualización

Los ajustes de la curva del ecualizador seleccionada actualmente se pueden ajustar de la manera deseada. Los ajustes de la curva del ecualizador se memorizan en **CUSTOM**.

1 Presione **AUDIO** para seleccionar el ecualizador modo.

Presione **AUDIO** hasta que **EQ-L/EQ-M/EQ-H** aparezca en la pantalla.

2 Seleccione la banda que desea para ajustar con ◀ y ▶.

EQ-L (bajo) — **EQ-M** (medio) — **EQ-H** (alto)

3 Presione ▲ o ▼ para ajustar la curva de ecualización.

Cada presión de ▲ o ▼ aumenta o disminuye la curva de ecualización respectivamente.

- **+6** — **-6** se visualiza mientras se aumenta o disminuye la curva de ecualización.
- La gama real de ajustes difiere dependiendo de la curva de ecualización seleccionada.



Nota

- Si realiza ajustes cuando se selecciona una curva diferente a **CUSTOM**, la curva recién ajustada se reemplaza con la curva anterior. Luego, una nueva curva con **CUSTOM** aparece en la pantalla mientras se selecciona la curva del ecualizador. □

Ajuste de la sonoridad

La sonoridad compensa las deficiencias en las gamas de sonido bajas y altas cuando se escucha en volumen bajo.

1 Presione **AUDIO** para seleccionar **LOUD**.

Presione **AUDIO** hasta que **LOUD** aparezca en la pantalla.

2 Active o desactive **LOUD** con ▲/▼.

3 Seleccione el nivel deseado con ◀/▶.

LOW (bajo) — **MID** (medio) — **HI** (alto)



Nota

- Es posible activar o desactivar la función **LOUD** presionando **LOUDNESS**. □

Mejorador de imagen delantera (FIE)

La función F.I.E. (Front Image Enhancer) provee un método simple de mejorar la imagen delantera mediante el corte de la salida de las frecuencias de gama media y alta desde los altavoces traseros, limitando sus salidas a las frecuencias de gama baja. Se puede seleccionar la frecuencia que desea cortar.



Precaución

- Cuando se desactiva la función F.I.E., la salida de los altavoces traseros se genera en todas las frecuencias, y no solamente suenan los graves. Reduzca el volumen antes de desactivar la función F.I.E. para evitar un aumento repentino del volumen.

1 Presione **AUDIO** para seleccionar **FIE**.

Presione **AUDIO** hasta que **FIE** aparezca en la pantalla.

2 Active o desactive **FIE** con ▲/▼.

3 Seleccione la frecuencia deseada con ◀/▶.

100—**160**—**250** (Hz)



Notas

- Después de activar la función F.I.E., seleccione el modo de potenciómetro/equilibrio en el menú de audio, y ajuste los niveles de volumen de los altavoces delanteros y traseros, hasta que se equilibren.
- Desactive la función F.I.E. cuando utilice un sistema de 2 altavoces. □

Ajuste de los niveles de la fuente

La función SLA (ajuste de nivel de fuente) le permite ajustar el nivel de volumen de cada fuente para evitar cambios radicales en el volumen cuando se cambia entre fuentes.

- Los ajustes se basan en el nivel de volumen del sintonizador FM, que permanece inalterado.

1 Compare el nivel de volumen del sintonizador FM con el nivel de la fuente que desea ajustar.

2 Presione AUDIO para seleccionar SLA.

Presione **AUDIO** hasta que **SLA** aparezca en la pantalla.

3 Presione ▲ o ▼ para ajustar el volumen de la fuente.

Cada presión de ▲ o ▼ aumenta o disminuye el volumen de la fuente.

- **SLA +4 – SLA -4** se visualiza mientras se aumenta o disminuye el volumen de la fuente.



Notas

- Como el volumen del sintonizador FM es el control, no es posible aplicar los ajustes de nivel de fuente al sintonizador FM.
- El nivel del volumen del sintonizador MW/LW también se puede ajustar con el ajuste de nivel de fuente.

Configuración de los ajustes iniciales



Los ajustes iniciales le permiten realizar una configuración inicial de los diferentes ajustes de este sistema.

1 Presione SOURCE y sostenga hasta que se apague el sistema.

2 Presione AUDIO y sostenga hasta que STEP aparezca en la pantalla.

Presione **AUDIO** repetidamente para cambiar entre los siguientes ajustes:

STEP—A-PI

Siga las siguientes instrucciones para operar cada ajuste particular.

- Para cancelar los ajustes iniciales, presione **BAND**.
- También se puede cancelar los ajustes iniciales presionando **AUDIO** hasta que se apague el sistema.

Ajuste del paso de sintonía de FM

Normalmente, el paso de sintonía de FM usado por la sintonía por búsqueda es 50 kHz. Cuando la función AF o TA está activada, el paso de sintonía cambia automáticamente a 100 kHz. Puede ser preferible ajustar el paso de sintonía a 50 kHz cuando la función AF está activada.

1 Presione **AUDIO** para seleccionar **STEP**.

Presione **AUDIO** repetidamente hasta que aparezca **STEP** en la pantalla.

2 Seleccione el paso de sintonía de FM con .

Presionar  cambia el paso de sintonía de FM entre 50 kHz y 100 kHz mientras la función AF o TA está activada. El paso de sintonía de FM seleccionado se visualiza en la pantalla.

Nota

- El paso de sintonía permanece en 50 kHz durante la sintonía manual. 



Cambio de la búsqueda PI automática

La unidad puede buscar automáticamente una emisora diferente con el mismo programa, aún durante la llamada de emisoras preajustadas.

1 Presione **AUDIO** para seleccionar **A-PI**.

Presione **AUDIO** repetidamente hasta que aparezca **A-PI** en la pantalla.

2 Active o desactive **A-PI** con .

Presionar  activará o desactivará **A-PI** y tal estado se visualizará. 

Silenciamiento de teléfono celular

El sonido de este sistema se silencia automáticamente cuando se hace o recibe una llamada usando un teléfono celular conectado al sistema.

- El sonido se silencia, **MUTE** se visualiza y ningún ajuste de audio es posible, excepto el control de volumen. El funcionamiento vuelve al normal en el fin de la conexión telefónica.



Lector de CD y cuidados

- Utilice solamente CDs que llevan marca Compact Disc Digital Audio que se muestra a continuación.



- Utilice solamente CDs normales, redondos. Si se coloca un CD de otra forma, no redondo, el CD puede atascarse en el lector de CD o no reproducirse apropiadamente.



- Verifique todos los CDs para ver si no hay grietas, arañazos o alabeos antes de reproducirlos. CDs con grietas, arañazos o alabeado pueden no reproducirse adecuadamente. No utilice tales discos.
- Evite tocar la superficie grabada (lado no impreso) cuando maneje los discos.
- Almacene los discos en sus cajas cuando no estén en uso.
- Mantenga los discos fuera del alcance de rayos solares directos y no exponga los discos a altas temperaturas.
- No fije etiquetas, no escriba ni aplique químicos en la superficie de los discos.

- Para limpiar la suciedad de un CD, limpie el disco con un paño suave, del borde al centro del disco.



- Si se usa un calentador en el invierno, se puede formar humedad condensada en las piezas internas del lector de CD. La humedad condensada puede causar una falla del lector de CD. Cuando esto ocurra, apague el lector de CD durante una hora más o menos para permitir que el lector de CD seque y limpie cualquier disco húmedo con un paño suave para eliminar la humedad.
- Vibraciones en la calle pueden interrumpir la reproducción de CD. ■

Discos CD-R/CD-RW

- Discos CD-R (CDs que se pueden grabar) y CD-RW (CDs que se pueden regrabar) grabados en unidades CD-R/CD-RW que no sean un grabador de CD de música, pueden no reproducirse adecuadamente en este lector de CD.
- Discos CD-R/CD-RW de música, aún que grabados en un grabador de CD de música, pueden no reproducirse correctamente en este lector de CD debido a diferentes características del disco, arañazos o suciedades en el disco. La suciedad o condensación de humedad en el lente interior de este sistema también pueden impedir la reproducción.
- Lea las precauciones con los discos CD-R/CD-RW antes de usarlos. ■

Comprensión de los mensajes de error del lector de CD incorporado

Cuando ocurren problemas durante la reproducción de CD, un mensaje de error puede aparecer en la pantalla. Cuando esto ocurra, refiérase a la tabla a continuación para ver la causa del problema y la acción correctiva sugerida. Si no es posible corregir el error, póngase en contacto con su revendedor o centro de servicios autorizado de PIONEER más cercano.

Mensaje	Causa	Acción
ERROR-11, 12, 17, 30	Disco sucio	Limpie el disco.
ERROR-11, 12, 17, 30	Disco arañado	Reemplace el disco.
ERROR-14	Disco en blanco	Verifique el disco.
ERROR-10, 11, 12, 14, 17, 30, A0	Problema eléctrico o mecánico	Cambie la llave de encendido del automóvil entre "ON" y "OFF", o cambie a una fuente diferente, y después vuelva al lector de CD.
HEAT	Recalentamiento del lector de CD	Apague el lector de CD y espere que se enfríe.



Especificaciones

General

Fuente de alimentación 14,4 V CC (10,8 – 15,1 V permisible)
Sistema de conexión a tierra Tipo negativo
Consumo de energía máximo 10,0 A
Dimensiones (An x Al x Pr): (DIN)	
Bastidor 178 x 50 x 157 mm
Cara anterior 188 x 58 x 19 mm
Peso 1,3 kg

Audio

Potencia de salida máxima 45 W x 4
Potencia de salida continua 25 W x 4 (DIN 45324, +B=14,4 V)
Impedancia de carga 4 Ω (4 – 8 Ω permisible)
Nivel de salida máxima de presalida/ impedancia de salida 2,2 V/1 kΩ
Ecualizador (Ecualizador de 3 bandas):	
(BAJO) Nivel: ±12 dB
(MEDIO) Nivel: ±12 dB
(ALTO) Nivel: ±12 dB
Contorno de sonoridad:	
(BAJO) +3,5 dB (100 Hz), +3 dB (10 kHz)
(MEDIO) +10 dB (100 Hz), +6,5 dB (10 kHz)
(ALTO) +11 dB (100 Hz), +11 dB (10 kHz) (volumen: -30 dB)

Lector de CD

Sistema Sistema de audio de discos compactos
Discos usables Disco compacto
Formato de la señales:	
Frecuencia de muestreo 44,1 kHz
Número de cuantización de bits 16; lineal
Características de la frecuencia 5 – 20.000 Hz (±1 dB)
Relación de señal a ruido 94 dB (1 kHz) (red IEC-A)
Gama dinámica 92 dB (1 kHz)
Número de canales 2 (estéreo)

Sintonizador FM

Gama de frecuencias 87,5 – 108,0 MHz
Sensibilidad utilizable 9 dBf (0,8 μV/75 Ω, mono, Señal/ruido: 30 dB)
Umbral de silenciamiento a 50 dB 15 dBf (1,5 μV/75 Ω, mono)
Relación de señal a ruido 70 dB (red IEC-A)
Distorsión 0,3% (a 65 dBf, 1 kHz, estéreo)
Respuesta de frecuencia 30 – 15.000 Hz (±3 dB)
Separación estéreo 40 dB (a 65 dBf, 1 kHz)

Sintonizador MW

Gama de frecuencias 531 – 1.602 kHz (9 kHz)
Sensibilidad utilizable 18 μV (Señal/ruido: 20 dB)
Selectividad 50 dB (±9 kHz)

Sintonizador LW

Gama de frecuencias 153 – 281 kHz
Sensibilidad utilizable 30 μV (Señal/ruido: 20 dB)
Selectividad 50 dB (±9 kHz)



Nota

- Las especificaciones y el diseño están sujetos a posibles modificaciones sin previo aviso debido a mejoramientos. ■

Vielen Dank, daß Sie sich für dieses Pioneer-Produkt entschieden haben.

Lesen Sie diese Bedienungsanleitung bitte aufmerksam durch, so daß Sie mit der richtigen Bedienungsweise Ihres Modells vertraut werden. *Nachdem Sie die Bedienungsanleitung gelesen haben, sollten Sie sie an einer sicheren Stelle griffbereit aufbewahren.*

Bevor Sie beginnen

- Zu diesem Gerät **2**
- Zu dieser Anleitung **2**
- Vorsichtsmaßregeln **2**
- Im Störfalle **2**
- Die einzelnen Teile **3**
- Diebstahlschutz **4**
 - Abnehmen der Frontplatte **4**
 - Anbringen der Frontplatte **4**

Ein-/Ausschalten

- Einschalten des Geräts **4**
- Wählen einer Programmquelle **4**
- Ausschalten des Geräts **4**

Tuner

- Rundfunkempfang **5**
- Speichern und Abrufen von Sendefrequenzen **6**
- Abstimmen von Stationen mit starken Sendesignalen **6**
- Speichern von Stationen mit den stärksten Sendesignalen **6**

RDS

- Einführung zum RDS-Betrieb **7**
- Umschalten der RDS-Anzeige **7**
- Empfangen von PTY-Alarm-Sendungen **7**
- Wählen alternativer Frequenzen **8**
 - Gebrauch von PI-Suchlauf **8**
 - Gebrauch von Auto PI Seek für gespeicherte Stationen **8**
 - Begrenzen von Stationen auf regionale Programmierung **8**
- Empfang von Verkehrsdurchsagen **9**
 - Vorgehensweise bei einem TP-Alarm **9**
- PTY-Liste **10**

Eingebauter CD-Player

- Abspielen einer CD **11**
- Wiederholwiedergabe **12**
- Pausieren der CD-Wiedergabe **12**

Audio-Einstellungen

- Einführung zu Audio-Einstellungen **12**
- Gebrauch der Balance-Einstellung **13**
- Gebrauch des Equalizers **13**
 - Abrufen von Entzerrungskurven **13**
 - Einstellen von Entzerrungskurven **14**
- Einstellen von Loudness **14**
- Front-Klangbild-Verstärkung (FIE) **14**
- Einstellen von Programmquellenpegeln **15**

Grundeinstellungen

- Bestimmen der Grundeinstellungen **15**
- Einstellen des UKW-Kanalrasters **16**
- Umschalten von Auto-PI-Suchlauf **16**

Zusätzliche Informationen

- Mobiltelefon-Stummschaltung **16**
- CD-Player und Pflege **16**
- CD-R/CD-RW-Discs **17**
- Bedeutung der Fehlermeldungen des eingebauten CD-Players **17**
- Technische Daten **18**

Bevor Sie beginnen

Zu diesem Gerät

Dieses Produkt entspricht den EMC-Richtlinien (89/336/EEC, 92/31/EEC) und CE-Markierungsrichtlinien (93/68/EEC).

Die Tuner-Frequenzen dieses Geräts sind für West-Europa, Asien, den Mittleren Osten, Afrika und Ozeanien bestimmt. Gebrauch in anderen Gebieten kann zu mangelhaftem Empfang führen. Die RDS-Funktion arbeitet nur in Gebieten mit UKW-Sendern, die RDS-Signale ausstrahlen. ▣

Zu dieser Anleitung

Dieses Gerät zeichnet sich durch zahlreiche fortschrittliche Funktionen aus, die hervorragenden Empfang und Betrieb gewährleisten. Bei der Entwicklung wurde größter Wert auf Bedienungsfreundlichkeit aller Funktionen gelegt. Dennoch müssen viele Bedienungsschritte näher erläutert werden. Diese Bedienungsanleitung soll dazu beitragen, daß Sie das Potential dieses Produkts voll ausschöpfen und so zu maximalem Hörgenuß gelangen können. Wir empfehlen, daß Sie sich mit den Funktionen des Geräts und deren Bedienungsverfahren vertraut machen, indem Sie die Bedienungsanleitung lesen, bevor Sie mit dem tatsächlichen Betrieb beginnen. Besonders wichtig ist, daß Sie die Vorsichtsmaßnahmen auf dieser Seite und an anderen Stellen beachten. ▣

Vorsichtsmaßnahmen

- Eine Plakette **CLASS 1 LASER PRODUCT** ist an der Unterseite dieses Geräts angebracht.



Wichtig

Bitte tragen Sie sofort die 14-stellige eingravierte Serien-Nummer und das Kaufdatum (Rechnungsdatum) in den beiliegenden Pioneer Car Stereo-Paß ein, Stempel des Händlers nicht vergessen. Der ausgefüllte Pioneer Car Stereo-Paß ist für den Fall des Diebstahls ein wichtiges Dokument des Eigentumsnachweises. Bewahren Sie ihn daher an einem sicheren Ort auf, keinesfalls im Kraftfahrzeug.

Im Entwendungsfall geben Sie der Polizei die eingetragene, eingravierte Serien-Nummer und das Kaufdatum durch Vorlage des Passes bekannt.

- Auf die Unterseite des Geräts wurde eine 14-stellige Serien-Nummer eingraviert.
- Bewahren Sie dieses Handbuch zum Nachschlagen stets griffbereit auf.
- Wählen Sie stets eine Lautstärke, bei der Sie Umgebungsgeräusche noch deutlich wahrnehmen können.
- Setzen Sie dieses Produkt keiner Feuchtigkeit aus.
- Durch Abtrennen oder Entladung der Batterie wird der Stationsspeicher gelöscht und muß in diesem Fall neu programmiert werden. ▣

Im Störfalle

Falls dieses Produkt nicht richtig funktionieren sollte, wenden Sie sich bitte an Ihren Händler oder an eine Pioneer-Kundendienststelle in Ihrer Nähe. ▣

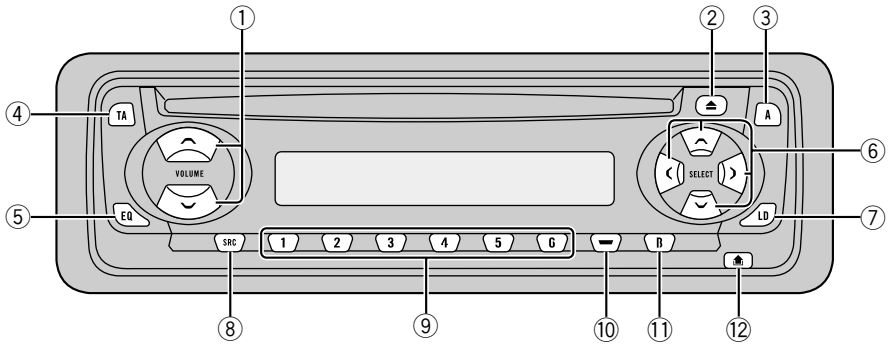

Die einzelnen Teile

① Taste VOLUME

Zur Erhöhung oder Verminderung der Lautstärke.

② Taste CD EJECT

Zum Auswerfen einer CD vom eingebauten CD-Player.

③ Taste AUDIO

Zur Wahl verschiedener Klangregler.

④ Taste TA

Zum Ein- oder Ausschalten der Verkehrsdurchsagefunktion.

⑤ Taste EQ

Zur Wahl verschiedener Entzerrungskurven.

⑥ Tasten ▲/▼/◀/▶

Für manuelle Suchlauf-Abstimmung, Schnellvorlauf, Rücklauf und Titelsuchlauf. Dient auch zur Steuerung von Funktionen.

⑦ Taste LOUDNESS

Zum Ein- und Ausschalten der Loudness-Funktion.

⑧ Taste SOURCE

Durch Wahl einer Programmquelle wird dieses Gerät eingeschaltet. Zum Durchlaufen aller verfügbaren Programmquellen betätigen.

⑨ Tasten (PRESET TUNING) 1-6

Für Vorwahlabstimmung (Stationspeicher).

⑩ Taste LOCAL/BSM

⑪ Taste BAND

Zur Wahl des Wellenbereichs, UKW (2 Bänder) oder MW/LW.

⑫ Taste DETACH

Zum Abnehmen der Frontplatte vom Hauptgerät. 

Diebstahlschutz

Zur Diebstahlverhinderung kann die Frontplatte vom Hauptgerät abgenommen und im mitgelieferten Schutzgehäuse aufbewahrt werden.

Wichtig

- Zum Abnehmen oder Anbringen der Frontplatte darf auf keinen Fall Gewalt angewendet werden. d.h. fassen Sie das Display und die Tasten nicht zu stark an.
- Achten Sie darauf, die Frontplatte keinen übermäßigen Erschütterungen auszusetzen.
- Setzen Sie die Frontplatte weder direkter Sonnenbestrahlung noch hohen Temperaturen aus.

Abnehmen der Frontplatte

1 Drücken Sie **DETACH**, um die Frontplatte zu entriegeln.

Drücken Sie **DETACH**, und die rechte Seite der Platte löst sich vom Hauptgerät.

2 Nehmen Sie die Frontplatte ab.

Fassen Sie die Frontplatte an der rechten Seite an, und ziehen Sie sie nach links ab. Die Frontplatte löst sich vom Hauptgerät.

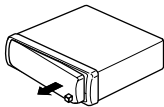

3 Bewahren Sie die Frontplatte zur Sicherheit im mitgelieferten Schutzgehäuse auf.

Anbringen der Frontplatte

1 Setzen Sie die Frontplatte flach am Hauptgerät an.

2 Drücken Sie die Frontplatte in die Vorderseite des Hauptgeräts, bis sie sicher sitzt.

Einschalten des Geräts

Drücken Sie **SOURCE**, um das Gerät einzuschalten.

Das Gerät wird durch Wahl einer Programmquelle eingeschaltet.

Wählen einer Programmquelle

Wählen Sie die gewünschte Programmquelle. Zum Umschalten auf den eingebauten CD-Player legen Sie eine Disc in dieses Gerät ein (siehe Seite 11).

Drücken Sie **SOURCE**, um eine Programmquelle zu wählen.

Drücken Sie **SOURCE** wiederholt, um zwischen den folgenden Programmquellen umzuschalten:

Eingebauter CD-Player—Tuner

Hinweise

- Wenn sich keine Disc in diesem Produkt befindet, ändert sich die Programmquelle des eingebauten CD-Players nicht.
- Bei Anschluß des blau/weißen Kabels dieses Geräts an die Automatikantennenrelais-Steuerklemme des Wagens wird die Antenne ausgefahren, wenn das Gerät eingeschaltet wird. Zum Einfahren der Antenne schalten Sie die Programmquelle aus.

Ausschalten des Geräts

Drücken Sie **SOURCE** mindestens eine Sekunde lang, um das Gerät auszuschalten.

Rundfunkempfang



Die AF-Funktion (Alternativfrequenz-Suchlauf) dieses Geräts kann ein- und ausgeschaltet werden. Für normalen Abstimmbetrieb sollte AF ausgeschaltet sein (siehe Seite 8).

- ① **Anzeige BAND**
Zeigt, auf welchen Wellenbereich das Radio abgestimmt ist, MW, LW oder UKW.
- ② **Anzeige FREQUENCY**
Zeigt an, auf welche Frequenz der Tuner abgestimmt ist.
- ③ **Anzeige STEREO (∞)**
Zeigt an, daß der empfangene Sender ein Stereo-Programm ausstrahlt.
- ④ **Anzeige PRESET NUMBER**
Zeigt, welche Vorprogrammierung gewählt ist.

1 Drücken Sie SOURCE, um den Tuner zu wählen.

2 Mit VOLUME wird die Lautstärke eingestellt.

Durch Drücken von **VOLUME +** wird die Lautstärke erhöht, durch Drücken von **VOLUME –** wird sie abgesenkt.

3 Zur Wahl eines Wellenbereichs drücken Sie BAND.

Drücken Sie **BAND**, bis der gewünschte Wellenbereich angezeigt wird, **F1, F2** für UKW oder **MW/LW**.

4 Für manuelle Abstimmung tippen Sie ◀ oder ▶ kurz an.

Die Frequenz wird schrittweise erhöht oder erniedrigt.

5 Für Suchlauf-Abstimmung drücken Sie ◀ oder ▶ etwa eine Sekunde lang.

Der Tuner durchläuft den Frequenzbereich, bis er einen empfangswürdigen Sender gefunden hat.

- Durch kurzes Antippen von ◀ oder ▶ kann die Suchlauf-Abstimmung aufgehoben werden.
- Durch Gedrückthalten von ◀ oder ▶ können Rundfunkstationen übersprungen werden. Die Suchlauf-Abstimmung beginnt, sobald die Tasten losgelassen werden.



Hinweis

- Bei Empfang eines Stereo-Programms leuchtet die Anzeige **STEREO (∞)**.

Speichern und Abrufen von Sendefrequenzen

Durch Drücken einer der Tasten **PRESET TUNING** können mühelos bis zu sechs Sendefrequenzen gespeichert und dann jederzeit per Tastendruck abgerufen werden.

Zum Speichern einer abgestimmten Frequenz drücken Sie eine PRESET TUNING-Taste und halten Sie diese gedrückt, bis die Stationsnummer zu blinken aufhört.

Die Nummer, die Sie gedrückt haben, blinkt in der Anzeige **PRESET NUMBER** und leuchtet dann ständig. Die gewählte Sendefrequenz ist nun gespeichert.

Wird dieselbe **PRESET TUNING**-Taste das nächste Mal gedrückt, wird die entsprechende Station abgerufen.



Hinweise

- Bis zu 12 UKW-Sender, 6 für jedes der beiden UKW-Bänder, und 6 MW/LW-Stationen können gespeichert werden.
- Den **PRESET TUNING**-Tasten zugewiesene Stationen können auch mit ▲ und ▼ abgerufen werden. □

Abstimmen von Stationen mit starken Sendesignalen

Mit Lokal-Suchlauf-Abstimmung wird nur nach empfangswürdigen Stationen mit ausreichender Signalstärke gesucht.

1 Drücken Sie LOCAL/BSM, um die Lokal-Suchlauf-Abstimmung einzuschalten.

Lokal-Suchlaufempfindlichkeit (**LOC**) erscheint im Display.

2 Um auf die normale Suchlauf-Abstimmung zurückzuschalten, drücken Sie LOCAL/BSM, um die Lokal-Suchlauf-Abstimmung auszuschalten. □

Speichern von Stationen mit den stärksten Sendesignalen

Mit BSM (Best-Sender-Memory) lassen sich die sechs stärksten Sender automatisch den **PRESET TUNING**-Tasten **1–6** zuordnen, speichern, und dann per Tastendruck abrufen.

Drücken und halten Sie LOCAL/BSM gedrückt etwa zwei Sekunden lang, um BSM einzuschalten.

BSM beginnt zu blinken. Während **BSM** blinkt, werden die Frequenzen der sechs stärksten Sender in der Reihenfolge ihrer Signalstärke unter den **PRESET TUNING**-Tasten gespeichert. Wenn dieser Vorgang abgeschlossen ist, hört **BSM** zu blinken auf.

- Zum Abbrechen des Speichervorgangs drücken Sie **LOCAL/BSM**.



Hinweis

- Durch Speichern von Frequenzen mit BSM können bereits mit **PRESET TUNING** gespeicherte Frequenzen ersetzt werden. □

Einführung zum RDS-Betrieb

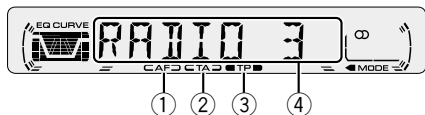

Das Radio-Datensystem (RDS) dient zur Übertragung spezieller Informationen in Kombination mit UKW-Programmen. Diese nicht hörbaren Informationen bieten Merkmale wie Programm-Service-Name, Programmtyp, Verkehrsdurchsage-Bereitschaft, und automatische Abstimmung, damit der Hörer gewünschte Sender schneller auffinden und abstimmen kann.

- ① **Anzeige AF**
Erscheint, wenn die AF-Funktion (Alternativfrequenz-Suchlauf) eingeschaltet ist.
- ② **Anzeige TA**
Erscheint, wenn die TA-Funktion (Verkehrsdurchsage-Bereitschaft) eingeschaltet ist.
- ③ **Anzeige TP**
Erscheint, wenn eine TP-Station abgestimmt ist.
- ④ **Programm-Service-Name**
Zeigt den Typ des Rundfunkprogramms.



Hinweise

- RDS-Service wird unter Umständen nicht von allen Stationen geboten.
- RDS-Funktionen, wie AF und TA, sind nur wirksam, wenn eine RDS-Station abgestimmt ist. ▣

Umschalten der RDS-Anzeige

Bei Abstimmung einer RDS-Station wird deren Programm-Service-Name angezeigt. Zum Anzeigen der Frequenz.

Drücken und halten Sie EQ gedrückt wiederholt etwa zwei Sekunden lang, um zwischen den folgenden Einstellungen umzuschalten:

Programm-Service-Name—PTY-Information—Frequenz

PTY-Information (Programmtyp-Kenncode) ist auf Seite 10 aufgeführt.

- PTY-Information und die Frequenz der momentanen Station werden acht Sekunden lang angezeigt. ▣

Empfangen von PTY-Alarm-Sendungen

Der PTY-Alarm ist ein spezieller PTY-Code für Notstandsankündigungen, wie z.B. bei Naturkatastrophen. Wenn der Tuner den Radioalarmcode empfängt, erscheint **ALARM** im Display, und die Lautstärke wird auf den TA-Pegel eingestellt. Bei Stopp der Notstandsankündigung schaltet das System auf die vorige Programmquelle zurück.

- Notstandsankündigungen können durch Drücken von **TA** aufgehoben werden. ▣

Wählen alternativer Frequenzen

Wenn das Empfangssignal schwach wird oder andere Probleme während des Empfangs auftreten, sucht das Gerät automatisch nach einem anderen Sender mit größerer Signalstärke im selben Netzwerk.

- Standardmäßig ist AF eingeschaltet.

1 Drücken und halten Sie TA gedrückt etwa zwei Sekunden lang, um AF einzuschalten.
AF wird angezeigt.

2 Drücken und halten Sie TA gedrückt etwa zwei Sekunden lang, um AF auszuschalten.



Hinweise

- Nur RDS-Stationen werden während Suchlauf-Abstimmung oder BSM abgestimmt, wenn **AF** eingeschaltet ist.
- Wenn Sie eine programmierte Station abrufen, kann der Tuner diese mit einer neuen Frequenz aus der Stations-AF-Liste aktualisieren. (Gilt nur bei Gebrauch des StationsSpeichers für das Band **F1**.) Es erscheint keine Stationsnummer im Display, wenn die RDS-Daten für die empfangene Station von denen für die ursprünglich gespeicherte Station abweichen.
- Während eines AF-Frequenzsuchlaufs kann der Ton vorübergehend durch ein anderes Programm unterbrochen werden.
- Wenn der Tuner auf eine Nicht-RDS-Station abgestimmt wird, blinkt die Anzeige **AF**.
- AF kann unabhängig für jedes UKW-Band ein- oder ausgeschaltet werden.

Gebrauch von PI-Suchlauf

Wenn keine geeignete Alternativfrequenz gefunden werden kann, oder wenn Sie gerade eine Sendung hören und der Empfang schwach wird, sucht das Gerät automatisch nach einer anderen Station mit derselben

Programmierung. Während des Suchlaufs wird **PI SEEK** angezeigt, und der Ausgang wird stummgeschaltet. Nach Abschluß des PI-Suchlaufs, ob erfolgreich oder nicht, wird die Stummschaltung aufgehoben.

Gebrauch von Auto PI Seek für gespeicherte Stationen

Wenn programmierte Stationen nicht abgerufen werden können, wie z.B. bei Langstreckenfahrten, kann das Gerät auf PI-Suchlauf auch während Stationsabrufs eingestellt werden.

- Standardmäßig ist der automatische PI-Suchlauf ausgeschaltet. Siehe *Umschalten von Auto-PI-Suchlauf* auf Seite 16.

Begrenzen von Stationen auf regionale Programmierung

Wenn AF zur automatischen Neubestimmung von Frequenzen verwendet wird, beschränkt die Regionalfunktion die Auswahl auf Sender, die regionale Programme ausstrahlen.

Drücken und halten Sie BAND gedrückt etwa zwei Sekunden lang, um die Regionalfunktion ein-/auszuschalten.



Hinweise

- Regionale Programmierung und regionale Netzwerke sind je nach Land verschieden organisiert (d.h. sie können sich nach Stunde, Staat und Empfangsgebiet ändern).
- Die Stationsnummer kann ausgehen, wenn der Tuner einen regionalen Sender abstimmt, der von der ursprünglich eingestellten Station verschieden ist.
- **REG** kann unabhängig für jedes UKW-Band ein- oder ausgeschaltet werden.

Empfang von Verkehrsdurchsagen

Mit TA (Verkehrsdurchsage-Bereitschaft) können Verkehrsmeldungen automatisch empfangen werden, ungeachtet dessen, welche Programmquelle gerade gehört wird. Die TA-Funktion kann sowohl für eine TP-Station (ein Sender, der Verkehrsdurchsagen ausstrahlt) als auch für eine Erweiterte Programmketten-Informationen-TP-Station (ein Sender, der Informationen mit Querverweis auf TP-Stationen bietet) aktiviert werden.

1 Stimmen Sie eine TP- oder Erweiterte Programmketten-Informationen-TP-Station ab.

Bei Abstimmung einer TP- oder einer Erweiterten Programmketten-Informationen-TP-Station leuchtet die **TP**-Anzeige.

2 Drücken Sie TA, um die Verkehrsdurchsage-Bereitschaft einzuschalten.

Drücken Sie **TA**, und die **TA**-Anzeige erscheint im Display. Der Tuner ist auf Bereitschaft zum Empfang von Verkehrsmeldungen geschaltet.

- Zum Ausschalten der Verkehrsdurchsage-Bereitschaft drücken Sie **TA** erneut.

3 Mit VOLUME können Sie die TA-Lautstärke einstellen, wenn eine Verkehrsdurchsage startet.

Durch Drücken von **VOLUME +** wird die Lautstärke erhöht, durch Drücken von **VOLUME -** wird sie abgesenkt.

Die neu eingestellte Lautstärke wird gespeichert und für nachfolgende Verkehrsmeldungen abgerufen.

4 Durch Drücken von TA während Empfangs einer Verkehrsmeldung wird diese abgebrochen.

Der Tuner schaltet auf die ursprüngliche Programmquelle zurück, bleibt jedoch auf Bereitschaft geschaltet, bis **TA** erneut gedrückt wird.



Hinweise

- Bei Beendigung einer Verkehrsmeldung schaltet das System auf die ursprüngliche Programmquelle zurück.
- Nur TP- und Erweiterte Programmketten-Informationen-TP-Stationen werden während Suchlauf-Abstimmung oder BSM abgestimmt, wenn TA eingeschaltet ist.

Vorgehensweise bei einem TP-Alarm

Wenn eine TP- oder Erweiterte Programmketten-Informationen-TP-Station wegen eines schwachen Sendesignals nicht mehr empfangen werden kann, erlischt die Anzeige **TP**, und mehrere kurze Pieptöne werden der Reihe nach abgegeben, etwa fünf Sekunden lang, um Sie darauf aufmerksam zu machen, daß Sie eine andere TP- oder Erweiterte Programmketten-Informationen-TP-Station wählen sollten.

Wenn das System gerade auf Tuner geschaltet ist, stimmen Sie eine andere TP- oder Erweiterte Programmketten-Informationen-TP-Station ab.

- Wenn das System gerade auf eine andere Programmquelle als Tuner geschaltet ist, wird nach einer Verzögerung von etwa 10 oder 30 Sekunden automatisch die TP-Station mit dem stärksten Signal abgestimmt. Wenn nur TA eingeschaltet ist, beträgt die Verzögerung etwa 10 Sekunden, sind sowohl TA als auch AF eingeschaltet beträgt sie etwa 30 Sekunden. ■

PTY-Liste

Spezifisch	Programmtyp
NEWS	Nachrichten
AFFAIRS	Tagesereignisse
INFO	Allgemeine Informationen und Tipps
SPORT	Sport
WEATHER	Wetterberichte/Wetterinformationen
FINANCE	Aktien, Wirtschaft, Handel usw.
POP MUS	Populäre Musik
ROCK MUS	Zeitgenössische moderne Musik
EASY MUS	Leichte Hörmusik
OTH MUS	Nicht-kategorisierte Musik
JAZZ	Jazz
COUNTRY	Country-Stil
NAT MUS	Landesmusik
OLDIES	Oldies, Goldene Oldies
FOLK MUS	Volksmusik
L. CLASS	Leichte klassische Musik
CLASSIC	Ernste klassische Musik
EDUCATE	Erziehungsprogramme
DRAMA	Alle Rundfunkspiele und Programmserien
CULTURE	Nationale oder regionale Kultur
SCIENCE	Natur, Wissenschaft und Technologie
VARIED	Leichte Unterhaltung
CHILDREN	Kinderprogramme
SOCIAL	Soziales
RELIGION	Religiöse Angelegenheiten/Services
PHONE IN	Telefongesprächsprogramme
TOURING	Reiseprogramme (ohne Verkehrsinformationen)
LEISURE	Freizeit und Hobby
DOCUMENT	Dokumentarsendungen



Abspielen einer CD

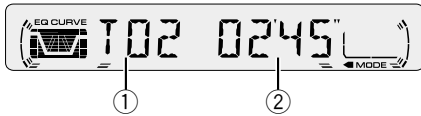

① Anzeige TRACK NUMBER

Zeigt den momentan spielenden Titel.

② Anzeige PLAY TIME

Zeigt die abgelaufene Spielzeit des momentanen Titels.

1 Schieben Sie eine CD in den CD-Ladeschacht ein.

Die Wiedergabe startet automatisch.

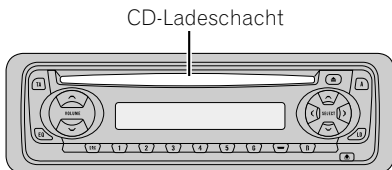

- Durch Drücken von **CD EJECT** wird die CD ausgeworfen.

2 Nachdem Sie eine CD eingelegt haben, drücken Sie **SOURCE**, um den eingebauten CD-Player anzuwählen.

3 Mit **VOLUME** wird die Lautstärke eingestellt.

Durch Drücken von **VOLUME +** wird die Lautstärke erhöht, durch Drücken von **VOLUME -** wird sie abgesenkt.

4 Für schnellen Vorlauf oder Rücklauf drücken und halten Sie **◀** oder **▶** gedrückt.

5 Um zu einem anderen Titel vor- oder zurückzuspringen, drücken Sie **◀** oder **▶**.

Durch Drücken von **▶** wird zum Anfang des nächsten Titels gesprungen. Durch einmaliges Drücken von **◀** wird zum Anfang des momentanen Titels zurückgesprungen. Durch erneutes Drücken wird zum vorigen Titel gesprungen.

Hinweise

- Mit dem eingebauten CD-Player kann jeweils eine 12-cm- oder 8-cm-Standard-CD (Single) abgespielt werden. Verwenden Sie keinen Adapter zum Abspielen einer 8-cm-CD.
- In den CD-Ladeschacht darf kein anderer Gegenstand als eine CD eingesetzt werden.
- Falls sich eine Disc nicht vollständig einschieben läßt, oder wenn eine Disc nach dem Einlegen nicht spielt, prüfen Sie nach, ob die Etikettenseite der Disc nach oben weist. Drücken Sie **CD EJECT**, um die Disc auszuwerfen, und kontrollieren Sie die Disc auf Schäden, bevor Sie sie wieder einlegen.
- Wenn der eingebaute CD-Player nicht richtig funktioniert, kann eine Fehlermeldung, wie z.B. **ERROR-14** angezeigt werden. Lesen Sie bitte unter *Bedeutung der Fehlermeldungen des eingebauten CD-Players* auf Seite 17 nach.

Wiederholwiedergabe

Derselbe Titel kann wiederholt abgespielt werden.

1 Drücken Sie 5, um die Wiederholwiedergabe einzuschalten.

RPT erscheint im Display. Der momentane Titel wird zu Ende gespielt und dann wiederholt.

2 Drücken Sie 5, um die Wiederholwiedergabe auszuschalten.

Der momentane Titel wird zu Ende gespielt, dann beginnt die Wiedergabe des nächsten Titels.



Hinweis

- Durch Aktivierung eines Titelschlaufs oder schnellen Vor-/Rücklaufs wird Wiederholwiedergabe automatisch aufgehoben.

Pausieren der CD-Wiedergabe

Die Wiedergabe einer CD kann vorübergehend gestoppt werden.

1 Drücken Sie 6, um Pause einzuschalten.

PAUSE erscheint im Display. Die Wiedergabe des momentanen Titels wird auf Pause geschaltet.

2 Drücken Sie 6, um Pause auszuschalten.

Die Wiedergabe wird von der Pausenstelle ab fortgesetzt.

Einführung zu Audio-Einstellungen

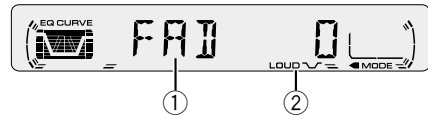

① Anzeige AUDIO

Zeigt den Audio-Einstellstatus.

② Anzeige LOUD

Erscheint im Display, wenn Loudness eingeschaltet ist.

Drücken Sie AUDIO, um die Audio-Funktionsbezeichnungen zur Anzeige zu bringen.

Drücken Sie **AUDIO** wiederholt, um zwischen den folgenden Audio-Funktionen umzuschalten:

FAD (Balance-Einstellung)—**EQ-L** (Equalizer)—**LOUD** (Loudness)—**FIE** (Front-Klangbild-Verstärkung)—**SLA** (Programmquellen-Pegeleinstellung)

- Bei Wahl des UKW-Tuners als Programmquelle kann nicht auf **SLA** geschaltet werden.

- Zum Zurückschalten auf die Anzeige jeder Programmquelle drücken Sie **BAND**.



Hinweis

- Falls die Audio-Funktion nicht innerhalb von 30 Sekunden aktiviert wird, schaltet das Display automatisch wieder auf die Programmquellenanzeige zurück.

Gebrauch der Balance-Einstellung

Sie können eine Überblend-/Balance-Einstellung wählen, die eine ideale Hörumgebung für alle Insassen bietet.

1 Drücken Sie **AUDIO**, um **FAD** zu wählen.

Drücken Sie **AUDIO**, bis **FAD** angezeigt wird.

- Wenn die Balance zuvor eingestellt worden ist, wird **BAL** angezeigt.

2 Betätigen Sie **▲** oder **▼**, um die Front-/Heck-Lautsprecherbalance einzustellen.

Mit jedem Druck auf **▲** oder **▼** wird der Lautstärkeschwerpunkt nach vorne oder hinten verlagert.

- **FAD F15** – **FAD R15** wird bei Verlagerung des Lautstärkeschwerpunkts von vorne nach hinten angezeigt.
- **FAD 0** ist die richtige Einstellung, wenn nur zwei Lautsprecher in Gebrauch sind.

3 Betätigen Sie **◀** oder **▶**, um die Links-/Rechts-Lautsprecherbalance einzustellen.

Wenn **◀** oder **▶** gedrückt wird, wird **BAL 0** angezeigt. Mit jedem Druck auf **◀** oder **▶** wird der Lautstärkeschwerpunkt nach links oder rechts verlagert.

- **BAL L 9** – **BAL R 9** wird angezeigt, während der Lautstärkeschwerpunkt von links nach rechts verlagert wird.

Gebrauch des Equalizers

Mit dem Equalizer können Sie die Entzerrung wunschgemäß an die akustischen Eigenschaften des Fahrgastraums anpassen.

Abrufen von Entzerrungskurven

Sechs gespeicherte Entzerrungskurven sind jederzeit mühelos abrufbar. Nachfolgend sind die Entzerrungskurven aufgelistet:

Display	Equalizer-Kurve
SPR-BASS	Super-Baß
POWERFUL	Powerful (Kräftig)
NATURAL	Natürlich
VOCAL	Gesang
CUSTOM	Individuell
EQ FLAT	Linear

- **CUSTOM** ist eine spezielle Entzerrungskurve, die Sie selbst erstellen können.
- Bei Wahl von **EQ FLAT** bleibt der ursprüngliche Klang unverändert. Eine nützliche Funktion zur Überprüfung des Effekts von Entzerrungskurven durch Hin- und Herschalten zwischen **EQ FLAT** und einer bestimmten Entzerrungskurve.

Drücken Sie **EQ**, um den Equalizer zu wählen.

- Wurde der Equalizer zuvor auf eine andere Entzerrungskurve als **POWERFUL** eingestellt, wird der Name dieser Kurve angezeigt, z.B. **SPR-BASS**, **NATURAL**, **VOCAL**, **CUSTOM** oder **EQ FLAT**.

Einstellen von Entzerrungskurven

Die Einstellungen der momentan gewählten Equalizer-Kurve können wunschgemäß geändert werden. Abgeänderte Equalizer-Kurveneinstellungen werden unter **CUSTOM** gespeichert.

1 Drücken Sie **AUDIO**, um den Equalizer zu wählen.

Drücken Sie **AUDIO**, bis **EQ-L/EQ-M/EQ-H** angezeigt wird.

2 Den Bereich, der eingestellt werden soll, mit **◀/▶** wählen.

EQ-L (Tiefen) —EQ-M (Mitten) —EQ-H (Höhen)

3 Betätigen Sie **▲** oder **▼**, um die Entzerrungskurve einzustellen.

Mit jedem Druck auf **▲** oder **▼** wird die Entzerrungskurve jeweils betont oder abgeschwächt.

- **+6 —-6** wird angezeigt, während die Entzerrungskurve betont oder abgeschwächt wird.
- Der tatsächliche Einstellbereich hängt von der gewählten Entzerrungskurve ab.



Hinweis

- Falls Einstellungen vorgenommen werden, wenn eine andere Kurve als **CUSTOM** gewählt ist, wird die zuvor eingestellte Kurve durch die neu eingestellte Kurve ersetzt. Eine neue Kurve mit **CUSTOM** wird dann angezeigt, während die Entzerrungskurve gewählt wird.

Einstellen von Loudness

Die Loudness-Funktion schafft einen Ausgleich für die Schwäche des menschlichen Gehörs bei der Wahrnehmung von leisen Tönen im Tiefen- und Höhenbereich.

1 Drücken Sie **AUDIO**, um **LOUD** zu wählen.

Drücken Sie **AUDIO**, bis **LOUD** angezeigt wird.

2 Schalten Sie **LOUD** mit Hilfe von **▲/▼** ein oder aus.

3 Wählen Sie den gewünschten Pegel mit Hilfe von **◀/▶**.

LOW (Tiefen) —MID (Mitten) —HI (Höhen)



Hinweis

- **LOUD** kann auch durch Drücken von **LOUDNESS** ein- und ausgeschaltet werden.

Front-Klangbild-Verstärkung (FIE)

Bei der F.I.E.-Funktion (Front Image Enhancer) handelt es sich um ein einfaches Verfahren zur Hervorhebung der Klangwiedergabe im Vorderraum. Die Mitten und Höhen der hinteren Lautsprecher werden beschnitten, so daß nur die Tiefen über die hinteren Lautsprecher wiedergegeben werden. Die zu beschneidende Frequenz kann gewählt werden.



Vorsichtsmaßregel

- Wenn die F.I.E.-Funktion deaktiviert ist, umfaßt die Wiedergabe über die hinteren Lautsprecher das gesamte Frequenzspektrum, nicht nur die Tiefen. Reduzieren Sie die Lautstärke, bevor Sie F.I.E. deaktivieren, um einen plötzlichen Lautstärkeanstieg zu vermeiden.

1 Drücken Sie **AUDIO**, um **FIE** zu wählen.

Drücken Sie **AUDIO**, bis **FIE** angezeigt wird.

2 Schalten Sie **FIE** mit Hilfe von **▲/▼** ein oder aus.

3 Wählen Sie die gewünschte Frequenz mit Hilfe von **◀/▶**.

100—160—250 (Hz)



Hinweise

- Nachdem Sie die F.I.E.-Funktion eingeschaltet haben, wählen Sie die Überblendung/ Balance-Betriebsart im Audio-Menü, und stellen Sie die Balance zwischen den vorderen und hinteren Lautsprechern optimal ein.
- Bei Gebrauch eines Systems mit 2 Lautsprechern schalten Sie die F.I.E.-Funktion aus.

Einstellen von Programmquellenpegeln

Mit SLA (Programmquellen-Pegeleinstellung) kann der Lautstärkepegel jeder Programmquelle eingestellt werden, um plötzliche Lautstärkeänderungen beim Umschalten von Programmquellen zu vermeiden.

- Die Einstellungen beruhen auf der UKW-Lautstärke, die unverändert bleibt.

1 Vergleichen Sie die UKW-Tuner-Lautstärke mit dem Pegel der Programmquelle, die Sie einstellen wollen.

2 Drücken Sie AUDIO, um SLA zu wählen.
Drücken Sie **AUDIO**, bis **SLA** angezeigt wird.

3 Betätigen Sie ▲ oder ▼, um die Programmquellen-Lautstärke einzustellen.

Mit jedem Druck auf **▲** oder **▼** wird die Programmquellen-Lautstärke erhöht oder gesenkt.

- **SLA +4 – SLA –4** wird angezeigt, während die Programmquellen-Lautstärke erhöht oder gesenkt wird.



Hinweise

- Da die UKW-Tuner-Lautstärke maßgebend ist, kann Programmquellen-Pegeleinstellung für den UKW-Tuner nicht durchgeführt werden.
- Die MW/LW-Tuner-Lautstärke kann mit SLA ebenfalls eingestellt werden. 

Bestimmen der Grundeinstellungen



Die Grundeinstellungen bestimmen die Ausgangswerte für verschiedene Geräteeinstellungen.

1 Drücken und halten Sie SOURCE gedrückt, bis das Gerät ausschaltet.

2 Drücken und halten Sie AUDIO gedrückt, bis STEP angezeigt wird.

Drücken Sie **AUDIO** wiederholt, um zwischen den folgenden Einstellungen umzuschalten:

STEP—A-PI

Gehen Sie für jede einzelne Einstellung gemäß nachfolgenden Anweisungen vor.

- Zum Verlassen der Grundeinstellungen drücken Sie **BAND**.
- Sie können die Grundeinstellungen auch verlassen, indem Sie **AUDIO** gedrückt halten, bis das Gerät ausschaltet. 

Einstellen des UKW-Kanalrasters

Bei Suchlauf-Abstimmung wird normalerweise das 50-kHz-UKW-Kanalraster verwendet. Wenn AF oder TA eingeschaltet ist, ändert sich das Kanalraster automatisch zu 100 kHz. Es könnte vorteilhaft sein, das Kanalraster für AF-Betrieb auf 50 kHz einzustellen.

1 Drücken Sie **AUDIO**, um **STEP** zu wählen.

Drücken Sie **AUDIO** wiederholt, bis **STEP** angezeigt wird.

2 Wählen Sie das **UKW-Kanalraster** mit **◀/▶**.

Durch Drücken von **◀/▶** wird das UKW-Kanalraster zwischen 50 kHz und 100 kHz umgeschaltet, während AF oder TA eingeschaltet ist. Das gewählte UKW-Kanalraster erscheint im Display.



Hinweis

- Bei manueller Abstimmung bleibt das Kanalraster auf 50 kHz eingestellt.

Umschalten von Auto-PI-Suchlauf

Das System kann automatisch nach einer anderen Station mit derselben Programmierung suchen, selbst bei einem Stationsabruf.

1 Drücken Sie **AUDIO**, um **A-PI** zu wählen.

Drücken Sie **AUDIO** wiederholt, bis **A-PI** angezeigt wird.

2 Wählen Sie **A-PI Ein oder Aus** mit **▲/▼**.

Durch Drücken von **▲/▼** wird **A-PI** zwischen dem Ein- und Ausschaltzustand umgeschaltet, und der momentane Status wird angezeigt.

Mobiltelefon-Stummschaltung

Die Klangwiedergabe dieses Systems wird automatisch stummgeschaltet, wenn ein Anruf mit einem angeschlossenen Mobiltelefon gemacht oder empfangen wird.

- Der Ton wird abgeschaltet, **MUTE** erscheint, und weitere Audio-Einstellungen außer Lautstärkeregelung sind nicht möglich. Bei Abschluß des Gesprächs wird wieder auf den normalen Betrieb zurückgeschaltet.

CD-Player und Pflege

- Verwenden Sie nur CDs mit den unten gezeigten Compact Disc Digital Audio-Markierung.



- Verwenden Sie nur normale, runde CDs. Falls eine unrunde CD irregulärer Form eingelegt wird, kann ein Stau im CD-Player verursacht, oder die CD nicht richtig wiedergegeben werden.



- Kontrollieren Sie alle CDs auf Risse, Kratzer und Verwellungen, bevor Sie sie abspielen. CDs mit Rissen, Kratzern oder Verwellungen können unter Umständen nicht richtig abgespielt werden. Verwenden Sie derartige Discs nicht.
- Vermeiden Sie eine Berührung der Abspielseite (unbedruckte Oberfläche) bei der Handhabung von Discs.
- Bewahren Sie die Discs bei Nichtgebrauch in deren Gehäusen auf.
- Halten Sie Discs von direkter Sonnenbestrahlung fern und setzen Sie sie auch keinen hohen Temperaturen aus.

Zusätzliche Informationen

- Kleben Sie keine Etiketten auf Discs auf, beschriften Sie sie nicht, und behandeln Sie sie nicht mit irgendwelchen Chemikalien.
- Zum Reinigen wischen Sie die Discs mit einem weichen Tuch von der Mitte zum Rand hin ab.



- Wenn die Wagenheizung bei niedrigen Temperaturen läuft, kann sich Feuchtigkeit auf Bauteilen im Inneren des CD-Players niederschlagen. Kondensation kann dazu führen, daß der CD-Player nicht richtig funktioniert. Falls Sie vermuten, daß Kondensation ein Problem darstellt, schalten Sie den CD-Player aus, lassen Sie ihn etwa eine Stunde lang ausgeschaltet, so daß er trocknen kann, und trocknen Sie feuchte Discs mit einem weichen Tuch ab.
- Erschütterungen aufgrund von Unebenheiten der Fahrbahn können die CD-Wiedergabe unterbrechen.

CD-R/CD-RW-Discs

- CD-R (CD-Recordable) und CD-RW (CD-Rewritable)-Discs, die mit einem anderen CD-R/CD-RW-Gerät als einem Musik-CD-Recorder bespielt worden sind, können mit diesem CD-Player unter Umständen nicht richtig wiedergegeben werden.
- Auch nicht alle Musik-CD-R/CD-RW-Discs, selbst wenn sie mit einem Musik-CD-Recorder bespielt worden sind, können mit diesem CD-Player in jedem Fall richtig wiedergegeben werden. Dies kann auf abweichende Disc-Eigenschaften, Kratzern oder Schmutz auf der Disc zurückzuführen sein. Schmutz oder Kondenswasserbildung auf dem Objektiv in diesem Gerät kann die Wiedergabe ebenfalls verhindern.

- Lesen Sie bitte vor dem Gebrauch von CD-R/CD-RW-Discs, die für diese Discs geltenden Vorichtsmaßregeln.

Bedeutung der Fehlermeldungen des eingebauten CD-Players

Wenn Störungen während CD-Wiedergabebetriebs auftreten, erscheint unter Umständen eine Fehlermeldung im Display. Wenn eine Fehlermeldung im Display erscheint, identifizieren Sie das Problem anhand der nachstehenden Tabelle und versuchen Sie es wie vorgeschlagen zu beheben. Falls der Fehler nicht aufgehoben werden kann, wenden Sie sich bitte an Ihren Händler oder ein Pioneer Service-Center in Ihrer Nähe.

Meldung	Ursache	Abhilfemaßnahme
ERROR-11, 12, 17, 30	Disc verschmutzt	Disc reinigen.
ERROR-11, 12, 17, 30	Disc verkratzt	Disc austauschen.
ERROR-14	Disc leer	Disc überprüfen.
ERROR-10, 11, 12, 14, 17, 30, A0	Elektrische oder mechanische Störung	Zündung ein- und ausschalten, oder auf eine andere Programmquelle und dann wieder zurück zum CD-Player schalten.
HEAT	CD-Player zu heiß	CD-Player ausschalten, bis er sich abgekühlt hat.



Technische Daten

Allgemeines

Stromversorgung	14,4 V Gleichspannung (Toleranz 10,8 – 15,1 V)
Erdungssystem	Negativ
Max. Leistungsaufnahme	
.....	10,0 A
Abmessungen (B × H × T): (DIN)	
Einbaugröße	178 × 50 × 157 mm
Frontfläche	188 × 58 × 19 mm
Gewicht	1,3 kg

Audio

Max. Ausgangsleistung	45 W × 4
Dauer-Ausgangsleistung ...	25 W × 4 (DIN 45324, + B = 14,4 V)
Lastimpedanz	4 Ω (4 – 8 Ω zulässig)
Max. Preout-Ausgangspegel/Ausgangsimpedanz	2,2 V/1 kΩ
Entzerrer (3-Band Equalizer):	
(TIEFEN)	Pegel: ± 12 dB
(MITTEN)	Pegel: ± 12 dB
(HÖHEN)	Pegel: ± 12 dB
Loudness-Kontur:	
(TIEFEN)	+ 3,5 dB (100 Hz), + 3 dB (10 kHz)
(MITTEN)	+ 10 dB (100 Hz), + 6,5 dB (10 kHz)
(HÖHEN)	+ 11 dB (100 Hz), + 11 dB (10 kHz) (Lautstärke : -30 dB)

CD-Player

Typ	Compact-Disc-Digital-Audiosystem
Kompatible Disc	Compact-Disc
Signalformat:	
Abtastfrequenz	44,1 kHz
Anzahl der Quantelungsbits	16; linear
Frequenzgang	5 – 20.000 Hz (± 1 dB)
Signal-Rauschabstand	94 dB (1 kHz) (IEC-A-Netz)
Dynamikbereich	92 dB (1 kHz)
Anzahl der Kanäle	2 (Stereo)

UKW-Tuner

Frequenzbereich	87,5 – 108,0 MHz
Nutzempfindlichkeit	9 dBf (0,8 μV/75 Ω, Mono, Signal-Rauschabstand: 30 dB)
50-dB-Geräuschberuhigung	15 dBf (1,5 μV/75 Ω, Mono)
Signal-Rauschabstand	70 dB (IEC-A-Netz)
Verzerrungen	0,3% (bei 65 dBf, 1 kHz, Stereo)
Frequenzgang	30 – 15.000 Hz (± 3 dB)
Stereotrennung	40 dB (bei 65 dBf, 1 kHz)

MW-Tuner

Frequenzbereich	531 – 1.602 kHz (9 kHz)
Nutzempfindlichkeit	18 μV (Signal- Rauschabstand: 20 dB)
Trennschärfe	50 dB (± 9 kHz)

LW-Tuner

Frequenzbereich	153 – 281 kHz
Nutzempfindlichkeit	30 μV (Signal- Rauschabstand: 20 dB)
Trennschärfe	50 dB (± 9 kHz)



Hinweis

- Änderungen der technischen Daten und des Designs jederzeit vorbehalten. ▣

Nous vous remercions d'avoir acquis cet appareil Pioneer.

Veillez lire attentivement ce mode d'emploi de manière à vous familiariser avec le fonctionnement de l'appareil. Cela fait, conservez ce mode d'emploi afin de pouvoir vous y référer en cas de besoin.

Avant de commencer

- Quelques mots sur cet appareil **2**
- Quelques mots sur ce mode d'emploi **2**
- Précautions **2**
- En cas d'anomalie **2**
- Description de l'appareil **3**
- Protection de l'appareil contre le vol **4**
 - Dépose de la face avant **4**
 - Pose de la face avant **4**

Mise en service, mise hors service

- Mise en service de l'appareil **4**
- Choix d'une source **4**
- Mise hors service de l'appareil **4**

Sintoniseur

- Ecoute de la radio **5**
- Mise en mémoire et rappel des fréquences des stations **6**
- Accord sur les signaux puissants **6**
- Mise en mémoire des fréquences des émetteurs les plus puissants **6**

RDS

- Introduction à l'utilisation du RDS **7**
- Choix de l'indication RDS affichée **7**
- Réception d'une alarme PTY **7**
- Choix d'une autre fréquence possible **7**
 - Utilisation de la recherche PI **8**
 - Recherche automatique PI d'une station dont la fréquence est en mémoire **8**
 - Restriction de la recherche aux seules stations régionales **8**
- Réception des bulletins d'informations routières **9**
 - Réponse à une alarme TP **9**
- Liste des codes PTY **10**

Lecteur de CD intégré

- Ecoute d'un CD **11**
- Répétition de la lecture **12**
- Pause de la lecture d'un CD **12**

Réglages sonores

- Introduction aux réglages sonores **12**
- Réglage de l'équilibre sonore **13**
- Utilisation de l'égaliseur **13**
 - Rappel d'une courbe d'égalisation **13**
 - Réglage des courbes d'égalisation **14**
- Réglage de la correction physiologique **14**
- Accentuation de l'image sonore avant (FIE) **14**
- Réglage du niveau sonore de la source **15**

Réglages initiaux

- Ajustement des réglages initiaux **15**
- Sélection de l'incrément d'accord en FM **16**
- Mise en service ou hors service de la recherche automatique PI **16**

Informations complémentaires

- Silencieux associé au téléphone cellulaire **16**
- Soins à apporter au lecteur de CD **16**
- Disques CD-R/CD-RW **17**
- Signification des messages d'erreur du lecteur de CD intégré **17**
- Caractéristiques techniques **18**

Quelques mots sur cet appareil

Ce produit est conforme aux directives relatives à la compatibilité électromagnétique (89/336/CEE, 92/31/CEE) et à la directive CE relative aux marquages (93/68/CEE).

La plage de fonctionnement du syntoniseur correspond aux fréquences allouées à l'Afrique, à l'Asie, à l'Europe occidentale, au Moyen Orient et à l'Océanie. L'utilisation dans une région autre que celles mentionnées conduit à une impossibilité. Les fonctions RDS ne sont disponibles que dans les régions où les stations FM émettent des signaux RDS. ■

Quelques mots sur ce mode d'emploi

Cet appareil est doté d'un certain nombre de fonctions qui permettent la réception et le fonctionnement dans les meilleures conditions. Ces fonctions ont été élaborées pour que leur emploi soit aussi simple que possible, mais il exige toutefois quelques explications. Ce mode d'emploi a été rédigé pour vous aider à profiter au mieux de ces fonctions et à rendre votre plaisir de l'écoute aussi grand que possible. Nous vous conseillons de vous familiariser avec ces fonctions et avec leurs modes opératoires en lisant complètement ce mode d'emploi avant de vous servir de l'appareil. Il est particulièrement important que vous lisiez et respectiez les précautions mentionnées sur cette page et dans les autres sections. ■

Précautions

- Une étiquette **CLASS 1 LASER PRODUCT** est apposée sur le dessous de l'appareil.



- Le CarStereo-Pass fourni par Pioneer est réservé à l'Allemagne.
- Conservez ce mode d'emploi à portée de main pour vous y référer en cas de besoin.
- Veillez à ce que le niveau sonore ne soit pas trop élevé de manière que vous puissiez entendre les bruits extérieurs.
- Protégez l'appareil contre l'humidité.
- Si la batterie du véhicule est débranchée ou déchargée, le contenu de la mémoire des fréquences de station se trouve effacé et une remise en mémoire de ces fréquences est nécessaire. ■

En cas d'anomalie

En cas d'anomalie, consultez le revendeur ou un centre d'entretien agréé par Pioneer. ■

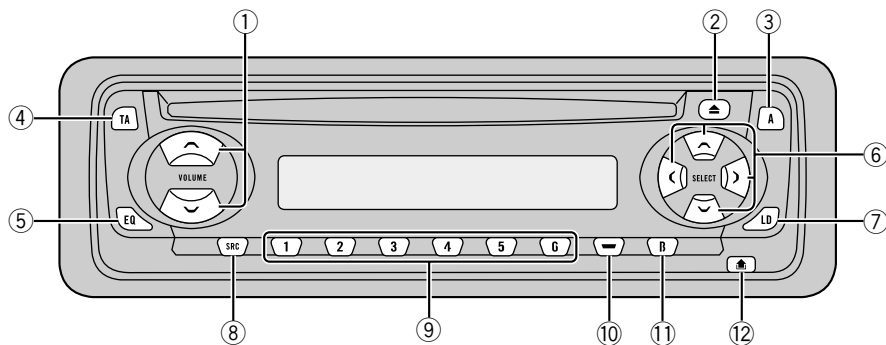

Description de l'appareil

① Touche VOLUME

Appuyez sur cette touche pour augmenter ou diminuer le niveau sonore.

② Touche CD EJECT

Appuyez sur cette touche pour éjecter le CD que contient le lecteur de CD intégré.

③ Touche AUDIO

Appuyez sur cette touche pour choisir les diverses commandes de correction sonore.

④ Touche TA

Appuyez sur cette touche pour mettre en service, ou hors service, la fonction relative aux bulletins d'informations routières.

⑤ Touche EQ

Appuyez sur cette touche pour choisir une des courbes d'égalisation.

⑥ Touches ▲/▼/◀/▶

Appuyez sur ces touches pour effectuer un accord manuel, atteindre rapidement le début ou la fin du support, rechercher une plage musicale. Ces touches servent également aux commandes des fonctions.

⑦ Touche LOUDNESS

Appuyez sur cette touche pour mettre en service, ou hors service, la correction physiologique.

⑧ Touche SOURCE

L'appareil est mis en service par le choix d'une source. Appuyez sur cette touche pour choisir l'une après l'autre les sources disponibles.

⑨ Touches (PRESET TUNING) 1-6

Appuyez sur cette touche pour choisir une fréquence en mémoire.

⑩ Touche LOCAL/BSM

⑪ Touche BAND

Appuyez sur cette touche pour choisir une des deux gammes FM ou la gamme MW/LW (PO/GO).

⑫ Touche DETACH

Appuyez sur cette touche pour libérer la face avant de l'appareil central. 

Protection de l'appareil contre le vol

Afin de décourager le vol, la face avant peut être retirée de l'appareil central et rangée dans le boîtier fourni.

Important

- N'exercez aucune force excessive, ne saisissez pas l'afficheur ni les touches pour retirer ou fixer la face avant.
- Évitez de heurter la face avant.
- Conservez la face avant à l'abri des températures élevées et de la lumière directe du soleil.

Dépose de la face avant

1 Appuyez sur **DETACH** pour libérer la face avant.

Appuyez sur **DETACH**; le côté droit de la face avant se trouve libéré de l'appareil central.

2 Saisissez la face avant et retirez-la.

Saisissez la face avant par le côté droit et retirez-la en la faisant tourner vers la gauche. La face avant se sépare alors de l'appareil central.

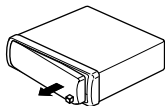

3 Rangez la face avant dans le boîtier de protection fourni à cet effet.

Pose de la face avant

1 Placez la face avant bien à plat sur l'appareil central.

2 Appuyez sur la face avant de manière qu'elle se loge fermement dans l'appareil central.

Mise en service de l'appareil

Appuyez sur **SOURCE** pour mettre en service l'appareil.

Le fait de choisir une source met l'appareil en service.

Choix d'une source

Vous pouvez choisir la source que vous désirez. Pour écouter un disque, introduisez un disque dans le lecteur de CD intégré (reportez-vous à la page 11).

Appuyez sur **SOURCE** pour choisir une source.

Appuyez de manière répétée sur **SOURCE** pour choisir l'une après l'autre les sources suivantes:

Lecteur de CD intégré—Syntoniseur

Remarques

- Si aucun disque n'est déposé dans l'appareil, le lecteur de CD intégré ne peut être choisi comme source.
- Si le fil bleu/blanc de l'appareil est relié à la prise de commande du relais de l'antenne motorisée, celle-ci s'étend lorsque la source est mise en service. Pour rétracter l'antenne, mettez la source hors service.

Mise hors service de l'appareil

Appuyez, pendant au moins une seconde, sur **SOURCE** pour mettre l'appareil hors service.

Ecoute de la radio



La fonction AF (recherche des autres fréquences possibles) peut être mise en service, ou hors service. En temps normal, la fonction AF doit être hors service (reportez-vous à la page 8) pour que le fonctionnement du syntoniseur soit possible.

① Indicateur BAND

Il signale la gamme d'accord choisie, MW (PO), LW (GO) ou FM.

② Indicateur FREQUENCY

Il indique la valeur de la fréquence d'accord.

③ Indicateur STEREO (∞)

Il signale que la station émet en stéréophonie.

④ Indicateur PRESET NUMBER

Il indique le numéro de la présélection choisie.

1 Pour choisir le syntoniseur, appuyez sur SOURCE.

2 Utilisez VOLUME pour régler le niveau sonore.

Lorsque vous appuyez sur **VOLUME** croissant/+, le sonore niveau augmente; lorsque vous appuyez sur **VOLUME** décroissant/–, le niveau diminue.

3 Appuyez sur BAND pour choisir la gamme.

Appuyez sur **BAND** jusqu'à ce que la gamme désirée, **F1**, **F2** en FM ou **MW/LW** (PO/GO), soit affichée.

4 Pour effectuer l'accord manuel, appuyez à intervalles rapprochés sur ◀, ou sur ▶.

La fréquence augmente ou diminue par pas.

5 Pour effectuer l'accord automatique, appuyez, pendant environ une seconde, sur ◀, ou sur ▶.

Le syntoniseur examine les fréquences jusqu'à ce que se présente une émission dont la réception est jugée satisfaisante.

- Vous pouvez arrêter l'accord automatique en appuyant brièvement sur ◀, ou sur ▶.

- Si vous maintenez la pression d'un doigt sur ◀, ou sur ▶, les fréquences sont ignorées.

L'accord automatique ne commence qu'au moment où vous relâchez la pression sur la touche.



Remarque

- Si la station émet en stéréophonie, l'indicateur **STEREO** (∞) s'éclaire. ■

Mise en mémoire et rappel des fréquences des stations

Grâce aux touches **PRESET TUNING** vous pouvez aisément mettre en mémoire six fréquences que vous pourrez ultérieurement rappeler par une simple pression sur la touche convenable.

Lorsque se présente une fréquence que vous désirez mettre en mémoire, maintenez la pression d'un doigt sur une des touches PRESET TUNING jusqu'à ce que le numéro de la présélection cesse de clignoter.

Le numéro de la touche sur laquelle vous avez appuyé est affiché par l'indicateur **PRESET NUMBER**; il clignote puis il demeure éclairé. La fréquence de la station de radio est alors en mémoire.

Lorsque vous appuyez à nouveau sur cette même touche **PRESET TUNING**, la fréquence en mémoire est rappelée.



Remarques

- La mémoire peut contenir 12 fréquences FM, 6 pour chacune des deux bandes FM, et 6 fréquences de la gamme MW/LW (PO/GO).
- Vous pouvez également rappeler une fréquence mise en mémoire grâce aux touches **PRESET TUNING**, en appuyant sur ▲, ou sur ▼. 

Accord sur les signaux puissants

L'accord automatique sur une station locale ne s'intéresse qu'aux émetteurs dont le signal reçu est suffisamment puissant pour garantir une réception de bonne qualité.

1 Appuyez sur LOCAL/BSM pour mettre en service l'accord automatique sur les stations locales.

Le niveau de sensibilité pour l'accord automatique sur les stations locales (**LOC**) apparaît sur l'afficheur.

2 Pour revenir à l'accord automatique ordinaire, appuyez sur LOCAL/BSM de façon à mettre hors service l'accord automatique sur une station locale. 

Mise en mémoire des fréquences des émetteurs les plus puissants

La fonction BSM (Mémoire des meilleures stations) vous permet d'utiliser les touches **PRESET TUNING 1-6** pour mémoriser les six fréquences des émetteurs les plus puissants que vous pouvez ultérieurement rappeler par une simple pression sur une de ces touches.

Appuyez, pendant environ deux secondes, sur LOCAL/BSM pour mettre en service BSM.

BSM clignote. Tandis que **BSM** clignote, les fréquences des six émetteurs les plus puissants sont mises en mémoire, par ordre décroissant de l'amplitude du signal reçu, grâce aux touches **PRESET TUNING**. Cela fait, **BSM** cesse de clignoter.

- Pour annuler la mise en mémoire, appuyez sur **LOCAL/BSM**.



Remarque

- La mise en mémoire de fréquences à l'aide de la fonction BSM peut provoquer le remplacement d'autres fréquences déjà conservées grâce aux touches **PRESET TUNING**. 

Introduction à l'utilisation du RDS

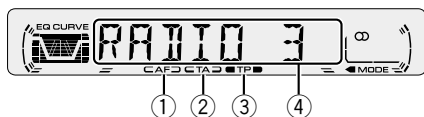

RDS (radio data system) est un système assurant l'émission de données conjointement à un programme de radio diffusé en modulation de fréquence (FM). L'affichage de ces données, qui sont inaudibles, vous fournit diverses informations et vous permet de tirer le meilleur parti du syntoniseur; elles couvrent des domaines variés tels que le nom de la station captée et l'attente de bulletins d'informations routières, ou facilitent l'accord sur une station.

① Indicateur AF

Il s'éclaire lorsque la fonction AF (recherche des autres fréquences possibles) est en service.

② Indicateur TA

Il s'éclaire lorsque la fonction TA (attente d'un bulletin d'informations routières) est en service.

③ Indicateur TP

Il s'éclaire lorsque la fonction TP est en service.

④ Type standard d'émission

Le type de l'émission reçue est affiché.



Remarques

- Toutes les stations n'offrent pas les services RDS.
- Les fonctions RDS telles que AF ou TA ne sont actives que si le syntoniseur est accordé sur une station RDS. ■

Choix de l'indication RDS affichée

Lorsque vous accordez le syntoniseur sur une station RDS, le nom de cette station s'affiche. Vous pouvez également connaître la fréquence de la station.

Appuyez, pendant environ deux secondes et de façon répétée, sur EQ pour choisir l'un des réglages suivants:

Nom de la station— Type d'émission (PTY)—
Fréquence

La liste des types d'émission (PTY) est donnée à la page 10.

- Le type de l'émission (PTY) et la fréquence de la station s'affichent pendant huit secondes. ■

Réception d'une alarme PTY

Parmi les codes PTY, il en existe un pour informer les auditeurs de la survenance d'une situation d'urgence telle qu'une catastrophe naturelle. Lorsque le syntoniseur reçoit ce code, l'indication **ALARM** s'affiche et le niveau sonore est réglé à la valeur prévue pour les bulletins d'informations routières (fonction TA). Lorsque la station cesse d'émettre le code d'alarme PTY, l'appareil choisit à nouveau la source utilisée précédemment.

- La réception du bulletin d'information d'urgence peut être abandonnée en appuyant sur **TA**. ■

Choix d'une autre fréquence possible

Lorsque la réception de l'émission se dégrade, ou encore lorsque se produit une anomalie de réception, l'appareil recherche une autre station du même réseau dont le signal capté est plus puissant.

- Par défaut, la fonction AF est en service.

1 Appuyez, pendant environ deux secondes, sur TA pour mettre en service la fonction AF.
AF apparaît sur l'afficheur.

2 Appuyez, pendant environ deux secondes, sur TA pour mettre hors service la fonction AF.



Remarques

- Lorsque la fonction **AF** est en service, l'accord automatique et la mémoire des meilleures stations (BSM) ne peuvent concerner qu'une station RDS.
- Lors de l'accord sur une fréquence en mémoire, le syntoniseur peut choisir une autre fréquence sur la liste des fréquences possibles (AF). (Cette disposition n'existe que pour les fréquences mises en mémoire de la gamme **F1**.) Aucun numéro de mémoire ne s'affiche si les données RDS de la station différent de celle la station dont la fréquence avait été mise en mémoire.
- Au cours d'une recherche AF (recherche d'une autre fréquence possible), les sons peuvent être masqués par ceux d'une autre émission.
- L'indicateur **AF** clignote lorsque le syntoniseur est accordé sur une station qui n'est pas une station RDS.
- La fonction AF peut être mise en service, ou hors service, indépendamment pour chaque gamme FM.

Utilisation de la recherche PI

Si le syntoniseur ne peut pas détecter, au sein de la liste des autres fréquences possibles, une autre fréquence sur laquelle est diffusée la même émission, ou encore si le signal radio est trop faible pour que la réception soit de bonne qualité, le syntoniseur tente de découvrir une autre fréquence sur laquelle est émise la même émission. Pendant cette recherche, **PI SEEK** s'affiche et le son est coupé. En fin de recherche, le son est rétabli même si le syn-

toniseur n'a pas été en mesure de détecter la station qui aurait convenu.

Recherche automatique PI d'une station dont la fréquence est en mémoire

Si les fréquences mises en mémoire ne sont pas utilisables, par exemple, parce que vous êtes très éloigné des émetteurs, vous pouvez décider que le syntoniseur procède à une recherche PI pendant le rappel d'une station dont la fréquence est en mémoire.

- Par défaut, la recherche automatique PI n'est pas en service. Reportez-vous à la page 16, *Mise en service ou hors service de la recherche automatique PI*.

Restriction de la recherche aux seules stations régionales

Lors de l'emploi de la fonction AF, il est possible de restreindre la recherche aux seules stations diffusant des émissions régionales.

Appuyez, pendant environ deux secondes, sur BAND pour mettre en service, ou hors service, la fonction de recherche des émissions régionales.



Remarques

- La programmation régionale et les réseaux régionaux dépendent de chaque pays (ils peuvent varier en fonction de l'heure, du département ou de la zone couverte).
- Le numéro de la mémoire de fréquence n'est pas affiché dans la mesure où le syntoniseur reçoit une station régionale autre que celle dont la fréquence a été mise en mémoire.
- La fonction **REG** peut être mise en service, ou hors service, indépendamment pour chaque gamme FM. ▣

Réception des bulletins d'informations routières

La fonction TA (Attente des bulletins d'informations routières) permet la réception automatique des bulletins d'informations routières, quelle que soit la source que vous écoutiez par ailleurs. La fonction TA peut être mise en service pour une station TP (une station qui diffuse des bulletins d'informations routières) ou une station TP de réseau étendu (une station dont les informations renvoient aux stations TP).

1 Accordez le syntoniseur sur une station TP ou une station TP de réseau étendu.

Après accord sur une station TP, ou une station TP de réseau étendu, l'indicateur **TP** s'éclaire.

2 Appuyez sur TA pour mettre en service l'attente d'un bulletin d'informations routières.

Appuyez sur **TA**, l'indicateur **TA** s'éclaire. Le syntoniseur se place en attente d'un bulletin d'informations routières.

- Pour abandonner l'attente d'un bulletin d'informations routières, appuyez une nouvelle fois sur **TA**.

3 Utilisez VOLUME pour régler le niveau sonore de la fonction TA au moment où début un bulletin d'informations routières.

Lorsque vous appuyez sur **VOLUME** croissant/+, le sonore niveau augmente; lorsque vous appuyez sur **VOLUME** décroissant/–, le niveau diminue. Le réglage du niveau sonore est mis en mémoire et utilisé lors de la réception d'un bulletin d'informations routières.

4 Appuyez sur TA pendant la réception d'un bulletin d'informations routières pour abandonner cette réception.

La source d'origine est rétablie mais le syntoniseur demeure en attente d'un bulletin d'informations routières aussi longtemps que vous n'appuyez pas sur **TA**.



Remarques

- A la fin d'un bulletin d'informations routières, l'appareil choisit à nouveau la source écoutée avant la diffusion du bulletin.
- Lorsque la fonction TA est en service, l'accord automatique et la mémoire des meilleures stations (BSM) ne peuvent concerner qu'une station TP ou une station TP de réseau étendu.

Réponse à une alarme TP

Si la réception de la station TP, ou de la station TP de réseau étendu, écoutée devient impossible en raison de la dégradation du signal, l'indicateur **TP** s'éteint et une série de bips brefs est émise pendant environ cinq secondes pour vous inviter à choisir une autre station TP, ou une autre station TP de réseau étendu.

Si vous êtes à l'écoute du syntoniseur, choisissez une autre station TP, ou une autre station TP de réseau étendu.

- Si vous écoutez une source autre que le syntoniseur, l'appareil recherche automatiquement, après un délai d'environ 10 ou 30 secondes, une station TP dont le signal capté est plus puissant. Le délai d'environ 10 secondes est utilisé dans le cas où la fonction TA est en service, celui de 30 secondes dans le cas où elle est en service. ▣

Liste des codes PTY

Spécifique	Type de programme
NEWS	Courts bulletins d'informations
AFFAIRS	Emissions à thème
INFO	Informations générales et conseils
SPORT	Emissions couvrant tous les aspects du sport
WEATHER	Bulletins et prévisions météorologiques
FINANCE	Cours de la bourse et compte-rendu commerciaux ou financiers, etc.
POP MUS	Musique populaire
ROCK MUS	Musique contemporaine
EASY MUS	Musique légère
OTH MUS	Autres genres musicaux n'appartenant pas aux catégories ci-dessus
JAZZ	Jazz
COUNTRY	Musique Country
NAT MUS	Musique nationale
OLDIES	Musique du bon vieux temps
FOLK MUS	Musique folklorique
L. CLASS	Musique classique d'abord aisé
CLASSIC	Interprétation d'oeuvres majeures
EDUCATE	Emissions ayant une vocation éducative
DRAMA	Pièces radiophoniques
CULTURE	Emissions culturelles couvrant tous les aspects nationaux ou régionaux
SCIENCE	Emissions à vocation scientifique et technologique
VARIED	Emissions de variété
CHILDREN	Emissions destinées aux enfants
SOCIAL	Emissions à vocation sociale
RELIGION	Emissions et services religieux
PHONE IN	Programmes à ligne ouverte
TOURING	Emissions orientées vers les voyages; aucun bulletin d'informations routières
LEISURE	Emissions traitant des passe-temps et des activités récréatives
DOCUMENT	Emissions à caractère documentaire



Ecoute d'un CD

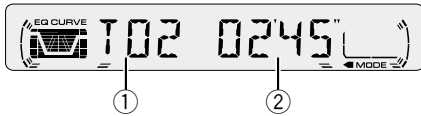

① Indicateur TRACK NUMBER

Il indique la plage musicale en cours de lecture.

② Indicateur PLAY TIME

Il indique le temps écoulé depuis le début de la plage musicale en cours de lecture.

1 Introduisez un CD dans le logement pour le CD.

La lecture commence automatiquement.

Logement pour le CD

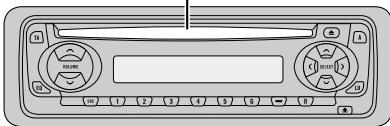

- Vous pouvez éjecter le CD en appuyant sur **CD EJECT**.

2 Après avoir introduit un CD, appuyez sur **SOURCE** pour choisir le lecteur de CD.

3 Utilisez **VOLUME** pour régler le niveau sonore.

Lorsque vous appuyez sur **VOLUME** croissant/+, le sonore niveau augmente; lorsque vous appuyez sur **VOLUME** décroissant/–, le niveau diminue.

4 Pour déplacer rapidement le capteur dans un sens ou dans l'autre, maintenez la pression d'un doigt sur ◀, ou sur ▶.

5 Pour atteindre la plage précédente ou suivante, appuyez sur ◀, ou sur ▶.

Une pression sur ▶ permet d'atteindre le début de la plage suivante.

Une pression sur ◀ permet d'atteindre le début de la plage en cours de lecture. Une nouvelle pression permet d'atteindre la plage précédente.



Remarques

- Le lecteur de CD intégré permet la lecture d'un CD de 12 cm, ou d'un CD de 8 cm (Single). N'utilisez pas d'adaptateur pour la lecture des disques de 8 cm.
- N'introduisez aucun objet dans le logement pour le CD autre qu'un CD.
- Si vous ne parvenez pas à introduire complètement le disque, ou encore si la lecture du disque ne commence pas après qu'il a été introduit, assurez-vous que l'étiquette est bien tournée vers le haut.
- Appuyez sur **CD EJECT** pour éjecter le disque et avant de tenter une nouvelle introduction du disque, assurez-vous qu'il n'est pas endommagé.
- Si le lecteur de CD intégré présente une anomalie, un message d'erreur tel que **ERROR-14** peut s'afficher. Reportez-vous à la page 17, *Signification des messages d'erreur du lecteur de CD intégré*. ■

Répétition de la lecture

La répétition de la lecture vous permet d'écouter à nouveau la même plage musicale.

1 Appuyez sur 5 pour mettre en service la répétition de la lecture.

RPT apparaît sur l'afficheur. La plage musicale en cours de lecture sera ensuite répétée.

2 Appuyez sur 5 pour mettre hors service la répétition de la lecture.

À la fin de la lecture de la plage musicale commence la lecture de la plage suivante.



Remarque

- La répétition de la lecture est automatiquement abandonnée dès que commence la recherche d'une plage musicale ou le déplacement rapide du capteur dans un sens ou dans l'autre. ▣

Pause de la lecture d'un CD

La pause est un arrêt momentané de la lecture du CD.

1 Appuyez sur 6 pour mettre en service la pause.

PAUSE apparaît sur l'afficheur. La lecture de la plage musicale marque une pause.

2 Appuyez sur 6 pour mettre hors service la pause.

La lecture reprend là où elle a été interrompue. ▣

Introduction aux réglages sonores

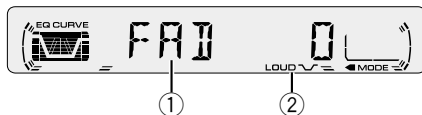

① Afficheur AUDIO

Il indique l'état des réglages sonores.

② Indicateur LOUD

Il s'éclaire lorsque la correction physiologique est en service.

Appuyez sur AUDIO pour afficher le nom des fonctions audio.

Appuyez de manière répétée sur **AUDIO** pour choisir une des fonctions suivantes:

FAD (équilibre sonore)—**EQ-L** (égalisation)—**LOUD** (correction physiologique)—**FIE** (accentuation de l'image sonore avant)—**SLA** (réglage du niveau sonore de la source)

- Si le syntoniseur FM a été choisi comme source, vous ne pouvez pas afficher la fonction **SLA**.
- Appuyez sur **BAND** pour revenir à l'affichage de l'état de chaque source.



Remarque

- Si vous ne réglez aucun paramètre de la fonction pendant environ 30 secondes, l'afficheur indique à nouveau l'état de la source. ▣

Réglage de l'équilibre sonore

Vous pouvez régler l'équilibre avant-arrière et droite-gauche de manière que l'écoute soit optimale quel que soit le siège occupé.

1 Appuyez sur **AUDIO** pour choisir **FAD**.

Appuyez sur **AUDIO** jusqu'à ce que **FAD** apparaisse sur l'afficheur.

- Si le réglage de l'équilibre sonore a déjà été effectué, **BAL** s'affiche.

2 Appuyez sur **▲**, ou sur **▼**, pour régler l'équilibre sonore entre les haut-parleurs avant et arrière.

Chaque pression sur **▲**, ou sur **▼**, modifie l'équilibre sonore entre les haut-parleurs avant et arrière.

- **FAD F15** – **FAD R15** sont les valeurs extrêmes qui s'affichent tandis que l'équilibre entre les haut-parleurs avant et arrière varie.

- **FAD 0** est le réglage convenable dans le cas où seulement deux haut-parleurs sont utilisés.

3 Appuyez sur **◀**, ou sur **▶**, pour régler l'équilibre entre les haut-parleurs gauche et droit.

Lorsque vous appuyez sur **◀**, ou sur **▶**, **BAL 0** s'affiche.

Chaque pression sur **◀**, ou sur **▶**, modifie l'équilibre sonore entre les haut-parleurs gauche et droit.

- **BAL L 9** – **BAL R 9** sont les valeurs extrêmes qui s'affichent tandis que l'équilibre entre les haut-parleurs gauche et droit varie. 

Utilisation de l'égaliseur

L'égaliseur vous permet de corriger les caractéristiques sonores de l'habitacle du véhicule en fonction de vos goûts.

Rappel d'une courbe d'égalisation

La mémoire contient six courbes d'égalisation que vous pouvez utiliser à n'importe quel moment. Voici la liste de ces six courbes:

Indication affichée	Courbe d'égalisation
SPR-BASS	Accentuation des graves
POWERFUL	Accentuation de la puissance
NATURAL	Sonorité naturelle
VOCAL	Chant
CUSTOM	Correction personnelle
EQ FLAT	Absence de correction

- **CUSTOM** est la courbe d'égalisation que vous avez créée.

- Si vous choisissez **EQ FLAT**, aucune correction n'est apportée aux sons. Cette courbe est utile pour apprécier l'effet d'une autre courbe en basculant alternativement de la courbe **EQ FLAT** à la courbe considérée.

Appuyez sur **EQ** pour choisir l'égaliseur.

- Si une courbe de l'égaliseur autre que **POWERFUL** a précédemment été utilisée, par exemple **SPR-BASS**, **NATURAL**, **VOCAL**, **CUSTOM** ou **EQ FLAT**, c'est le nom de cette courbe qui s'affiche. 

Réglage des courbes d'égalisation

Vous pouvez modifier comme bon vous semble la courbe d'égalisation présentement choisie. Les modifications apportées à une courbe d'égalisation sont conservées par la mémoire **CUSTOM**.

1 Appuyez sur **AUDIO** pour choisir l'égaliseur.

Appuyez sur **AUDIO** jusqu'à ce que **EQ-L/ EQ-M/EQ-H** apparaisse sur l'afficheur.

2 Au moyen de **◀/▶** choisissez la plage de fréquence que vous désirez modifier.

EQ-L (graves) — **EQ-M** (médium) — **EQ-H** (aigus)

3 Appuyez sur **▲**, ou sur **▼**, pour régler la courbe d'égalisation.

Chaque pression sur **▲**, ou sur **▼**, augmente ou diminue l'amplitude de la courbe d'égalisation.

- **+6** — **-6** sont les valeurs extrêmes que peut prendre l'égalisation tandis qu'elle augmente ou diminue.
- La plage de réglage dépend de la courbe d'égalisation choisie.



Remarque

- Si vous modifiez une courbe d'égalisation autre que **CUSTOM**, la courbe ainsi modifiée remplace la courbe précédente. Une nouvelle courbe accompagnée de **CUSTOM** s'affiche sur l'écran quand vous choisissez la courbe d'égalisation.

Réglage de la correction physiologique

La correction physiologique a pour objet d'accentuer les graves et les aigus à bas niveaux d'écoute.

1 Appuyez sur **AUDIO** pour choisir **LOUD**.

Appuyez sur **AUDIO** jusqu'à ce que **LOUD** apparaisse sur l'afficheur.

2 Mettez en service, ou hors service, **LOUD** à l'aide de **▲/▼**.

3 Choisissez le niveau désiré au moyen de **◀/▶**.

LOW (graves) — **MID** (médium) — **HI** (aigus)



Remarque

- Vous pouvez également mettre en service, ou hors service, **LOUD** en appuyant sur **LOUDNESS**.

Accentuation de l'image sonore avant (FIE)

La fonction F.I.E. (Front Image Enhancer) permet d'augmenter la présence de l'image sonore avant en réduisant simplement les fréquences moyennes et aiguës émises par les haut-parleurs arrière qui ne reproduisent plus que les sons du registre grave. Vous pouvez choisir la plage de fréquence à atténuer.



Précaution

- Lorsque la fonction F.I.E. est hors service, les haut-parleurs arrière peuvent émettre tous les sons possibles du spectre audible et non pas seulement les sons graves. En conséquence, nous conseillons une réduction du niveau de sortie avant de mettre la fonction F.I.E. hors service.

1 Appuyez sur **AUDIO** puis choisissez **FIE**.

Appuyez sur **AUDIO** jusqu'à ce que **FIE** s'affiche.

2 Mettez en service, ou hors service, **FIE** à l'aide de **▲/▼**.

3 Choisissez la fréquence qui convient au moyen de **◀/▶**.

100—**160**—**250** (Hz)

Réglages sonores



Remarques

- Après avoir mis en service la fonction F.I.E, vous pouvez régler le niveau de sortie vers les haut-parleurs avant et arrière grâce au mode d'équilibrage avant/arrière du menu des réglages sonores; effectuez cette opération de façon à réaliser le meilleur équilibrage possible.
- Si l'installation ne comporte que 2 haut-parleurs, mettez hors service la fonction d'amélioration de l'image sonore avant.

Réglage du niveau sonore de la source

Le réglage du niveau de la source au moyen de la fonction SLA, évite que ne se produisent de fortes variations d'amplitude sonore lorsque vous passez d'une source à l'autre.

- Le réglage est basé sur le niveau du signal FM qui, lui, demeure inchangé.

1 Comparez le niveau sonore du syntoniseur FM au niveau sonore de la source concernée par le réglage.

2 Appuyez sur AUDIO pour choisir SLA.

Appuyez sur **AUDIO** jusqu'à ce que **SLA** apparaisse sur l'afficheur.

3 Appuyez sur ▲, ou sur ▼, pour régler le niveau de la source.

Chaque pression sur ▲, ou sur ▼, augmente ou diminue le niveau sonore de la source.

- **SLA +4 – SLA -4** sont les valeurs extrêmes que peut prendre le niveau sonore tandis qu'il augmente ou diminue.



Remarques

- Étant donné que le niveau du syntoniseur FM sert de référence, l'emploi de la fonction SLA n'est pas possible pour le syntoniseur FM.
- Le niveau du syntoniseur MW/LW (PO/GO) peut également être réglé à l'aide de cette fonction.

Réglages initiaux

Ajustement des réglages initiaux

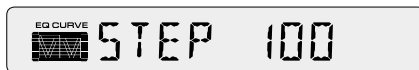

Les réglages initiaux vous permettent d'établir les conditions de fonctionnement de base de l'appareil.

1 Maintenez la pression d'un doigt sur SOURCE jusqu'à ce que l'appareil s'éteigne.

2 Maintenez la pression d'un doigt sur AUDIO jusqu'à ce que STEP apparaisse sur l'afficheur.

Appuyez de manière répétée sur **AUDIO** pour passer d'un des paramètres suivants à l'autre:

STEP—A-PI

Pour de plus amples détails sur chaque réglage, reportez-vous aux instructions qui suivent.

- Appuyez sur **BAND** pour abandonner les réglages initiaux.
- Vous pouvez également abandonner les réglages initiaux en maintenant la pression d'un doigt sur **AUDIO** jusqu'à ce que l'appareil se mette hors service.

Sélection de l'incrément d'accord en FM

En principe, l'incrément d'accord utilisé lors d'une recherche automatique est égal à 50 kHz. Si la fonction AF ou la fonction TA sont en service, l'incrément d'accord adopté est automatiquement égal à 100 kHz. Il peut être souhaitable d'opter pour l'incrément de 50 kHz lorsque la fonction AF est en service.

1 Appuyez sur **AUDIO** pour choisir **STEP**.

Appuyez sur **AUDIO** jusqu'à ce que **STEP** apparaisse sur l'afficheur.

2 Choisissez l'incrément d'accord en FM à l'aide de **◀/▶**.

Une pression sur **◀/▶** provoque alternativement l'adoption de l'incrément de 50 kHz ou de 100 kHz si la fonction AF ou TA sont en service. La valeur choisie pour l'incrément d'accord est indiquée sur l'afficheur.



Remarque

- Pendant l'accord manuel, l'incrément d'accord est maintenu à 50 kHz. 

Mise en service ou hors service de la recherche automatique PI

Le syntoniseur peut rechercher automatiquement une station émettant le même type d'émission, y compris si l'accord a été obtenu par le rappel d'une fréquence en mémoire.

1 Appuyez sur **AUDIO** pour choisir **A-PI**.

Appuyez sur **AUDIO** jusqu'à ce que **A-PI** apparaisse sur l'afficheur.

2 Mettez en service ou hors service **A-PI** à l'aide de **▲/▼**.

Une pression sur **▲/▼** met alternativement **A-PI** en service ou hors service et l'état de la recherche est affiché. 

Silencieux associé au téléphone cellulaire

L'appareil devient automatiquement silencieux quand vous placez un appel à l'aide du téléphone cellulaire, ou recevez un appel.

- Les sons sont coupés et **MUTE** s'affiche; aucun réglage sonore n'est possible à l'exception du niveau de sortie. Le fonctionnement redevient normal dès que la communication est terminée. 

Soins à apporter au lecteur de CD

- N'utilisez que les disques portant la marque Compact Disc Digital Audio indiquée ci-dessous.



- N'utilisez que des disques standard circulaires. L'utilisation de disques ayant une forme différente peut provoquer une anomalie du lecteur, ou encore leur lecture peut être impossible.



- Vérifiez les disques avant de les écouter. Rejetez tout disque fendu, rayé ou voilé car leur lecture peut être impossible. N'utilisez pas de disque en mauvais état.
- Pendant la manipulation des disques, évitez de toucher leur face gravée (face ne portant aucune indication).
- Rangez les disques dans leur coffret dès que vous ne les écoutez plus.
- Conservez les disques à l'abri de la lumière directe du soleil et ne les exposez pas à des températures élevées.

- Ne posez aucune étiquette à la surface des disques, n'écrivez pas sur un disque, n'appliquez aucun agent chimique sur un disque.
- Pour nettoyer un disque, utilisez un chiffon doux en partant du centre vers la périphérie.



- Lorsque, par temps froid, vous mettez le chauffage en service, l'humidité peut se condenser à l'intérieur du lecteur de CD. La condensation peut provoquer des anomalies de fonctionnement du lecteur. Si vous pensez que de la condensation s'est formée, mettez le lecteur de CD hors service pendant une heure environ, le temps nécessaire à son séchage, et essuyez le disque avec un chiffon doux pour supprimer l'humidité qui le recouvre.
- Le cahots de la route peuvent interrompre la lecture d'un CD.

Disques CD-R/CD-RW

- La lecture, à l'aide de cet appareil, d'un disque CD-R (disque compact enregistable) et CD-RW (enregistable et effaçable) réalisé au moyen d'un graveur CD-R/CD-RW autre qu'un graveur de signaux musicaux, peut s'accompagner d'anomalies.
- Les disques CD-R/CD-RW de musique, même s'ils ont été produits par un graveur de musique sur CD, ne sont pas nécessairement lus convenablement par cet appareil en raison des caractéristiques des disques, des rayures et des saletés. La poussière et la condensation qui peuvent s'être accumulées sur l'objectif, à l'intérieur de l'appareil, sont également susceptibles d'empêcher la lecture.
- Lisez les précautions qui accompagnent les CD-R/CD-RW avant de les utiliser.

Signification des messages d'erreur du lecteur de CD intégré

En cas d'anomalie de fonctionnement du lecteur de CD, un message d'erreur peut s'afficher. Si un message d'erreur apparaît sur l'afficheur, reportez-vous au tableau ci-dessous pour connaître la nature de l'anomalie et l'action corrective suggérée. Si l'erreur ne peut pas être corrigée, consultez le revendeur ou le service d'entretien agréé par Pioneer.

Messages	Causes possibles	Action corrective
ERROR-11, 12, 17, 30	Disque sale.	Nettoyez le disque.
ERROR-11, 12, 17, 30	Disque rayé.	Utilisez un autre disque.
ERROR-14	Disque vierge.	Vérifiez le disque.
ERROR-10, 11, 12, 14, 17, 30, A0	Anomalie électrique ou mécanique.	Coupez le contact au moyen de la clé puis rétablissez le contact et choisissez à nouveau le lecteur de CD comme source.
HEAT	Surchauffe du lecteur de CD.	Arrêtez le fonctionnement du lecteur et attendez qu'il ait repris une température normale.



Caractéristiques techniques

Généralités

Alimentation	14,4 V CC (10,8 à 15,1 V possibles)
Mise à la masse	Pôle négatif
Consommation maximale	10,0 A
Dimensions (L x H x P): (DIN)	
Châssis	178 x 50 x 157 mm
Panneau avant	188 x 58 x 19 mm
Poids	1,3 kg

Audio

Puissance maximale de sortie	45 W x 4
Puissance continue de sortie	25 W x 4 (DIN 45324, +B=14,4 V)
Impédance de charge	4 Ω (4 à 8 Ω possibles)
Niveau maximum/impédance de sortie de l'étage de préamplification	2,2 V/1 k Ω
Egaliseur (Egaliseur à 3 bandes):	
(GRAVES)	Niveau: ± 12 dB
(MÉDIUM)	Niveau: ± 12 dB
(AIGUS)	Niveau: ± 12 dB
Correction physiologique:	
(GRAVES)	+3,5 dB (100 Hz), +3 dB (10 kHz)
(MÉDIUM)	+10 dB (100 Hz), +6,5 dB (10 kHz)
(AIGUS)	+11 dB (100 Hz), +11 dB (10 kHz) (Niveau: -30 dB)

Lecteur de CD

Système	Compact Disc Digital Audio
Disques utilisables	Disques compacts
Format du signal:	
Fréquence d'échantillonnage	44,1 kHz
Nombre de bits de quantification	16; quantification linéaire
Réponse en fréquence	5 – 20.000 Hz (± 1 dB)
Rapport signal/bruit	94 dB (1 kHz) (Réseau IEC-A)
Dynamique	92 dB (1 kHz)
Nombre de voies	2 (stéréo)

Syntoniseur FM

Gamme de fréquence	87,5 – 108,0 MHz
Sensibilité utile	9 dBf (0,8 μ V/75 Ω , mono, S/B: 30 dB)
Seuil de sensibilité 50 dB ...	15 dBf (1,5 μ V/75 Ω , mono)
Rapport signal/bruit	70 dB (Réseau IEC-A)
Distorsion	0,3% (à 65 dBf, 1 kHz, stéréo)
Réponse en fréquence	30 – 15.000 kHz (± 3 dB)
Séparation stéréophonique	40 dB (à 65 dBf, 1 kHz)

Syntoniseur PO

Gamme de fréquence	531 – 1.602 kHz (9 kHz)
Sensibilité utile	18 μ V (S/B: 20 dB)
Sélectivité	50 dB (± 9 kHz)

Syntoniseur GO

Gamme de fréquence	153 – 281 kHz
Sensibilité utile	30 μ V (S/B: 20 dB)
Sélectivité	50 dB (± 9 kHz)



Remarque

- Les caractéristiques et la présentation peuvent être modifiées sans avis préalable à fin d'amélioration.

Grazie di aver acquistato questo prodotto Pioneer.

Leggere attentamente queste istruzioni operative, in modo da imparare come azionare correttamente il modello. *Dopo aver terminato la lettura delle istruzioni, metterle da parte in un posto sicuro, per consultazione futura.*

Prima di iniziare

- Informazioni sull'unità **2**
- Informazioni su questo manuale **2**
- Precauzioni **2**
- In caso di problemi **2**
- Nomenclatura **3**
- Protezione antifurto dell'unità **4**
 - Rimozione del frontalino **4**
 - Montaggio del frontalino **4**

Accensione/spegnimento

- Accensione dell'unità **4**
- Selezione di una sorgente **4**
- Spegnimento dell'unità **4**

Sintonizzatore

- Ascolto della radio **5**
- Memorizzazione e richiamo delle frequenze di trasmissione **6**
- Sintonizzazione di segnali forti **6**
- Memorizzazione delle frequenze di trasmissione più forti **6**

RDS

- Introduzione al funzionamento del sistema RDS **7**
- Scorrimento del display RDS **7**
- Ricezione della trasmissione di allarme PTY **7**
- Selezione di frequenze alternative **8**
 - Uso della ricerca PI **8**
 - Uso della funzione di ricerca automatica PI per le stazioni preselezionate **8**
 - Limitazione delle stazioni alla programmazione regionale **8**
- Ricezione dei notiziari sul traffico **9**
 - Risposta a un allarme TP **9**
- Elenco PTY **10**

Letture CD incorporato

- Riproduzione di un CD **11**
- Riproduzione ripetuta **12**
- Pausa della riproduzione di un CD **12**

Regolazione dell'audio

- Introduzione alla regolazione dell'audio **12**
- Uso della regolazione del bilanciamento **13**
- Uso dell'equalizzatore **13**
 - Richiamo delle curve d'equalizzatore **13**
 - Regolazione delle curve d'equalizzatore **13**
- Regolazione del livello sonoro **14**
- Accentuazione dell'immagine anteriore (FIE) **14**
- Regolazione dei livelli delle sorgenti **15**

Impostazioni iniziali

- Regolazione delle impostazioni iniziali **15**
- Impostazione del passo di sintonizzazione FM **15**
- Attivazione/disattivazione della sintonizzazione automatica PI **16**

Informazioni supplementari

- Silenziamento del telefono cellulare **16**
- Cura del lettore CD **16**
- Dischi CD-R/CD-RW **17**
- Spiegazione dei messaggi di errore del lettore CD incorporato **17**
- Dati tecnici **18**

Informazioni sull'unità

Questo prodotto è conforme alle direttive EMC (89/336/CEE, 92/31/CEE) e alla direttiva sul marchio CE (93/68/CEE).

Le frequenze del sintonizzatore di questa unità sono destinate all'uso in Europa occidentale, in Asia, nel Medio Oriente, in Africa e in Oceania. L'uso in altre aree può dare come risultato una ricezione non corretta. La funzione RDS è operativa solo nelle aree in cui esistono stazioni FM che trasmettono segnali RDS. ■

Informazioni su questo manuale

Questa unità è dotata di diverse funzioni sofisticate che garantiscono una migliore ricezione e un miglior funzionamento. Tutte le funzioni sono state progettate per semplificare al massimo l'uso, ma molte non sono comprensibili immediatamente. Questo manuale operativo vuole essere un aiuto affinché l'utente possa beneficiare completamente delle potenzialità di questo prodotto e massimizzare l'esperienza dell'ascolto.

Raccomandiamo di familiarizzarsi con le funzioni e il loro significato leggendo completamente il manuale prima di iniziare a usare l'unità. È particolarmente importante leggere e osservare le precauzioni contenute in questa pagina e nelle altre sezioni. ■

Precauzioni

- Nella parte inferiore dell'unità è affissa l'etichetta **CLASS 1 LASER PRODUCT**.



- Il CarStereo-Pass Pioneer può essere usato solo in Germania.
- Tenere questo manuale a portata di mano come riferimento per le procedure e le precauzioni operative.
- Mantenere sempre il volume abbastanza basso, in modo da poter i suoni provenienti dall'esterno dell'automobile.
- Proteggere questo prodotto dall'umidità.
- Se la batteria viene scollegata o si scarica, la memoria delle preselezioni viene cancellata e deve essere riprogrammata. ■

In caso di problemi

Nel caso che questo prodotto non funzioni correttamente, contattare il rivenditore o il Centro di assistenza autorizzato Pioneer più vicino. ■

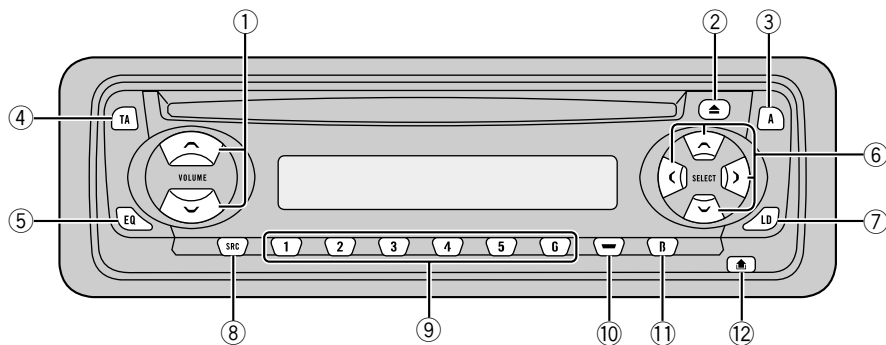

Nomenclatura

① Tasto VOLUME

Premere questo tasto per aumentare o diminuire il volume.

② Tasto CD EJECT

Premere questo tasto per espellere un CD dal lettore CD incorporato.

③ Tasto AUDIO

Premere questo tasto per selezionare vari controlli della qualità audio.

④ Tasto TA

Premere questo tasto per attivare o disattivare la funzione del notiziario del traffico.

⑤ Tasto EQ

Premere per selezionare le varie curve dell'equalizzatore.

⑥ Tasti ▲/▼/◀/▶

Premere questi tasti per eseguire la sintonizzazione manuale, l'avanzamento rapido, il riavvolgimento e i controlli della ricerca del brano. Essi vengono utilizzati anche per controllare alcune funzioni.

⑦ Tasto LOUDNESS

Premere per attivare o disattivare la funzione di regolazione del livello sonoro.

⑧ Tasto SOURCE

Questa unità viene accesa selezionando una sorgente. Premere questo tasto per passare in rassegna tutte le sorgenti disponibili.

⑨ Tasti 1-6 (PRESET TUNING)

Premere questi tasti per la sintonizzazione delle preselezioni.

⑩ Tasto LOCAL/BSM

⑪ Tasto BAND

Premere questo tasto per selezionare tra le due bande FM o MW/LW.

⑫ Tasto DETACH

Premere questo tasto per rimuovere il frontalino dall'unità centrale. ■

Protezione antifurto dell'unità

Il frontalino può essere staccato dall'unità principale e conservato nella custodia protettiva, fornita per scoraggiare i furti.

Importante

- Non fare mai forza e non afferrare il display e i tasti strettamente quando si rimuove o si installa il frontalino.
- Evitare di assoggettare il frontalino a urti eccessivi.
- Mantenere il frontalino lontano dalla luce solare diretta e dalle alte temperature.

Rimozione del frontalino

1 Premere **DETACH** per sganciare il frontalino.

Premendo **DETACH** il lato destro del frontalino viene sganciato dall'unità principale.

2 Afferrare il frontalino e rimuoverlo.

Afferrare il lato destro del frontalino e tirarlo via verso sinistro. Il frontalino viene staccato dall'unità principale.

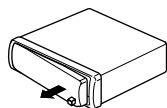

3 Inserire il frontalino nella custodia protettiva fornita per conservarlo in sicurezza.

Montaggio del frontalino

1 Posizionare il frontalino in piano contro l'unità principale.

2 Spingere il frontalino nella parte anteriore dell'unità principale fino a quando è saldamente installato.

Accensione dell'unità

Premere **SOURCE** per accendere l'unità.

Quando si sceglie una sorgente l'unità si accende. 

Selezione di una sorgente

È possibile selezionare una sorgente che si desidera ascoltare. Per passare al lettore CD incorporato, caricare un disco in questa unità (consultare pagina 11).

Premere **SOURCE** per selezionare una sorgente.

Premere ripetutamente **SOURCE** per passare a una delle sorgenti seguenti:

Lettore CD incorporato—Sintonizzatore

Note

- Se non è stato inserito nessun disco, la sorgente del lettore CD incorporato rimane invariata.
- Quando il conduttore isolato blu/bianco di questa unità viene collegato al terminale di controllo del relè dell'antenna automatica, l'antenna dell'automobile si estende quando si accende l'unità. Per ritirare l'antenna, spegnere la sorgente. 

Spegnimento dell'unità

Premere e tenere premuto per almeno un secondo **SOURCE** per spegnere l'unità. 

Ascolto della radio



È possibile attivare e disattivare (on/off) la funzione AF (ricerca delle frequenze alternative) di questa unità. Per le operazioni normali di sintonizzazione la funzione AF deve essere disattivata (consultare pagina 8).

① Indicatore BAND

Mostra su quale banda è sintonizzata la radio, MW, LW o FM.

② Indicatore FREQUENCY

Mostra su quale frequenza è sintonizzato il sintonizzatore.

③ Indicatore STEREO (◯)

Mostra che la frequenza selezionata viene trasmessa in stereo.

④ Indicatore PRESET NUMBER

Mostra le preselezioni selezionate.

1 Premere SOURCE per selezionare il sintonizzatore.

2 Usare VOLUME per regolare il livello sonoro.

Quando si preme **VOLUME** su/+, il volume viene aumentato e quando si preme giù/–, il volume viene abbassato.

3 Premere BAND per selezionare una banda.

Premere **BAND** fino a quando è visualizzata la banda desiderata, **F1, F2** per FM o **MW/LW**.

4 Per eseguire la sintonizzazione manuale, premere ◀ o ▶ con pressioni rapide.

Le frequenze si spostano verso l'alto o verso il basso, passo dopo passo.

5 Per eseguire la sintonizzazione automatica, premere e tenere premuto ◀ o ▶ per circa un secondo e poi rilasciare.

Il sintonizzatore eseguirà la scansione delle frequenze fino a quando trova un segnale abbastanza forte per una buona ricezione.

- È possibile annullare la sintonizzazione automatica premendo sia ◀ che ▶ con una pressione rapida.
- Se si tiene o si tiene premuto ◀ o ▶, è possibile saltare delle stazioni radio. La sintonizzazione automatica viene avviata non appena si rilasciano i tasti.



Nota

- Se la frequenza selezionata viene trasmessa in stereo si accende l'indicatore **STEREO** (◯).



Memorizzazione e richiamo delle frequenze di trasmissione

Se si preme uno dei tasti **PRESET TUNING** è possibile memorizzare facilmente fino a sei frequenze di trasmissione, per richiamarle in seguito con la pressione di un tasto.

Quando si individua una frequenza che si desidera memorizzare, premere uno dei tasti PRESET TUNING e tenerlo premuto fino a quando il numero della preselezione smette di lampeggiare.

Il numero premuto lampeggerà nell'indicatore **PRESET NUMBER** e rimarrà acceso.

La frequenza della stazione radio selezionata è stata memorizzata.

La volta successiva che si preme lo stesso tasto **PRESET TUNING** la frequenza della corrispondente stazione radio viene richiamata dalla memoria.



Note

- È possibile memorizzare fino a 12 stazioni FM, 6 per ognuna delle due bande FM e 6 stazioni MW/LW.
- È anche possibile utilizzare ▲ e ▼ per richiamare le frequenze delle stazioni radio assegnate ai tasti **PRESET TUNING**.

Sintonizzazione di segnali forti

La sintonizzazione automatica locale consente di sintonizzare solo le stazioni radio con segnali radio sufficientemente forti per una buona ricezione.

1 Premere LOCAL/BSM per attivare la sintonizzazione manuale locale.

Sul display viene visualizzata la sensibilità automatica locale (**LOC**).

2 Quando si desidera tornare alla sintonizzazione automatica normale, premere **LOCAL/BSM** per disattivare la sintonizzazione locale.

Memorizzazione delle frequenze di trasmissione più forti

La funzione BSM (memorizzazione delle stazioni migliori) consente di memorizzare automaticamente le sei frequenze di trasmissione più forti nei tasti **PRESET TUNING 1-6** e, quando sono state memorizzate, è possibile sintonizzarsi su quelle frequenze con la sola pressione di un tasto.

Premere e mantenere premuto, per circa due secondi, LOCAL/BSM per attivare la funzione BSM.

L'indicazione **BSM** inizia a lampeggiare. Mentre lampeggia l'indicazione **BSM**, le sei frequenze di trasmissione più forti vengono memorizzate nei tasti **PRESET TUNING** nell'ordine di forza del segnale. Terminata l'operazione, l'indicazione **BSM** smette di lampeggiare.

- Per annullare il processo di memorizzazione, premere **LOCAL/BSM**.



Nota

- La memorizzazione di frequenze di trasmissione tramite la funzione BSM può sostituire le frequenze di trasmissione salvate utilizzando **PRESET TUNING**.

Introduzione al funzionamento del sistema RDS

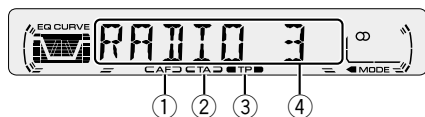

RDS (radio data system, cioè sistema dati radio) è un sistema che consente di fornire informazioni insieme alle trasmissioni in FM. Queste informazioni impercettibili forniscono elementi come il nome di servizio del programma, il tipo di programma, lo standby per i notiziari sul traffico e la sintonizzazione automatica con lo scopo di aiutare gli ascoltatori della radio nella ricerca e nella sintonizzazione della stazione desiderata.

① Indicatore AF

Mostra se è attivata la funzione AF (ricerca delle frequenze alternative).

② Indicatore TA

Mostra se è attivata la funzione TA (standby per i notiziari sul traffico).

③ Indicatore TP

Mostra quando si è sintonizzata una stazione TP.

④ Nome di servizio del programma

Mostra il tipo di programma trasmesso.



Note

- Il servizio RDS non viene fornito da tutte le stazioni.
- Le funzioni RDS del tipo di AF e TA sono attive solo quando la radio è sintonizzata su una stazione RDS. ▣

Scorrimento del display RDS

Quando ci si sintonizza su una stazione RDS, ne viene visualizzato il nome di servizio. Se si desidera, è possibile conoscerne la frequenza.

Per cambiare tra le impostazioni seguenti, premere EQ e mantenerlo premuto per circa due secondi, ripetutamente:

Nome di servizio del programma—Informazioni PTY—Frequenza

Le informazioni PTY (codice ID del tipo di programma) sono elencate a pagina 10.

- Le informazioni PTY e la frequenza della stazione corrente vengono visualizzate sul display per otto secondi. ▣

Ricezione della trasmissione di allarme PTY

L'allarme PTY è un codice PTY speciale per gli annunci riguardanti emergenze come i disastri naturali. Quando il sintonizzatore riceve il codice di allarme della radio, sul display viene visualizzata l'indicazione **ALARM** e il volume viene regolato su quello TA. Quando la stazione termina la trasmissione dell'annuncio di emergenza, il sistema torna alla sorgente precedente.

- È possibile annullare un annuncio di emergenza premendo **TA**. ▣

Selezione di frequenze alternative

Se si sta ascoltando una trasmissione e la ricezione si indebolisce o se si verificano altri problemi, l'unità ricerca automaticamente una stazione diversa della stessa rete che trasmetta un segnale più forte.

- Per impostazione predefinita, la funzione AF è attivata.

1 Per attivare AF, premere TA e mantenerlo premuto per circa due secondi.

Viene visualizzato **AF**.

2 Per disattivare AF, premere TA e mantenerlo premuto per circa due secondi.



Note

- Quando la funzione **AF** è attivata, solo le stazioni RDS vengono sintonizzate durante una sintonizzazione automatica o BSM.
- Quando si richiama una stazione preselezionata, il sintonizzatore può aggiornare la stazione preselezionata con una nuova frequenza tratta dall'elenco AF delle stazioni. (Questa funzione è disponibile solo quando si usano le preselezioni della banda **F1**.) Sul display non viene visualizzato nessun numero di preselezione se i dati RDS relativi alla stazione ricevuta differiscono da quelli relativi alla stazione memorizzata in origine.
- Durante una ricerca di frequenza AF, l'audio può essere temporaneamente interrotto da un altro programma.
- Quando il sintonizzatore è sintonizzato su una stazione non RDS, l'indicatore **AF** lampeggia.
- È possibile attivare o disattivare la funzione AF in modo indipendente per ogni banda FM.

Uso della ricerca PI

Se l'unità non riesce a trovare una frequenza alternativa adatta o se si sta ascoltando una trasmissione e la ricezione si indebolisce, l'unità ricerca automaticamente una stazione

diversa con la stessa programmazione. Durante la ricerca, viene visualizzata l'indicazione **PI SEEK** e l'uscita viene silenziata. Il silenziamento viene interrotto dopo il completamento della ricerca PI, sia che venga trovata sia che non venga trovata una stazione diversa.

Uso della funzione di ricerca automatica PI per le stazioni preselezionate

Quando non è possibile richiamare le stazioni preselezionate, come quando si fanno lunghi viaggi, è possibile impostare l'unità in modo che esegua la ricerca PI durante il richiamo delle preselezioni.

- L'impostazione predefinita della ricerca automatica PI è disattivata. Vedere *Attivazione/disattivazione della sintonizzazione automatica PI*, a pagina 16.

Limitazione delle stazioni alla programmazione regionale

Quando si utilizza la funzione AF per risintonizzare automaticamente le frequenze, la funzione regionale limita la selezione a stazioni che trasmettono programmi regionali.

Per attivare o disattivare la funzione di sintonizzazione regionale, premere BAND e mantenerlo premuto per circa due secondi.



Note

- I programmi regionali e le reti regionali sono organizzati in modo diverso a seconda del Paese (cioè, possono cambiare a seconda dell'ora, dello Stato o dell'area di trasmissione).
- Il numero della preselezione può scomparire dal display se il sintonizzatore si sintonizza su una stazione regionale diversa dalla stazione selezionata in origine.
- La funzione **REG** può essere attivata o disattivata in modo indipendente per ogni banda FM.

Ricezione dei notiziari sul traffico

La funzione TA (standby per i notiziari sul traffico) consente di ricevere automaticamente i notiziari sul traffico, indipendentemente dalla sorgente che si sta ascoltando. È possibile attivare la funzione TA sia per una stazione TP (una stazione che trasmette informazioni sul traffico) sia a una stazione TP con estensione alle altre stazioni del network (una stazione che trasmette informazioni che fornisce rinvii a stazioni TP).

1 Sintonizzarsi su una stazione TP o su una stazione TP con estensione alle altre stazioni del network.

Quando si è sintonizzati su una stazione TP o su una stazione TP con estensione alle altre stazioni del network, si accende l'indicatore **TP**.

2 Premere TA per attivare lo standby per i notiziari sul traffico.

Quando si preme **TA** sul display viene visualizzato l'indicatore **TA**. Il sintonizzatore entra in modalità di standby per i notiziari sul traffico.

- Per disattivare la modalità di standby per i notiziari sul traffico, premere di nuovo **TA**.

3 Usare VOLUME per regolare il volume TA quando inizia un notiziario sul traffico.

Quando si preme **VOLUME** su/+, il volume viene aumentato e quando si preme giù/–, il volume viene abbassato.

Il volume appena impostato viene memorizzato e richiamato per i notiziari sul traffico successivi.

4 Per annullare il notiziario sul traffico, premere TA mentre è in corso la ricezione del notiziario sul traffico.

Il sintonizzatore torna alla sorgente originale ma resta in modalità di standby fino a quando si preme di nuovo **TA**.



Note

- Dopo la ricezione di un notiziario sul traffico, il sistema torna alla sorgente originale.
- Quando la funzione TA è attivata, solo le stazioni TP e le stazioni TP con estensione alle altre stazioni del network vengono sintonizzate durante una sintonizzazione automatica o BSM.

Risposta a un allarme TP

Quando una stazione TP o una stazione TP con estensione alle altre stazioni del network viene perduta a causa di un segnale debole, l'indicatore **TP** si spegne e si ode una serie di brevi segnali acustici, della durata di circa cinque secondi, per ricordare di selezionare un'altra stazione TP o una stazione TP con estensione alle altre stazioni del network.

Durante l'ascolto del sintonizzatore, sintonizzarsi su un'altra stazione TP o su una stazione TP con estensione alle altre stazioni del network.

- Quando si ascoltano sorgenti diverse dal sintonizzatore l'unità ricerca automaticamente la stazione TP con il segnale più forte dopo un ritardo di circa 10 o 30 secondi. Il ritardo è di circa 10 secondi se la funzione TA è attivata e di 30 secondi se sono attivate le funzioni TA e AF.



Elenco PTY

Specifico	Tipo di programma
NEWS	Notizie
AFFAIRS	Problemi attuali
INFO	Informazioni e consigli generali
SPORT	Sport
WEATHER	Previsioni del tempo/informazioni meteorologiche
FINANCE	Indici di Borsa, commercio, affari, ecc.
POP MUS	Musica popolare
ROCK MUS	Musica moderna contemporanea
EASY MUS	Musica rilassante
OTH MUS	Musica varia
JAZZ	Jazz
COUNTRY	Musica country
NAT MUS	Musica nazionale
OLDIES	Musica di altri tempo, vecchi successi
FOLK MUS	Musica folk
L. CLASS	Musica classica di facile ascolto
CLASSIC	Musica classica per appassionati
EDUCATE	Programmi educativi
DRAMA	Commedie e serie radiofoniche
CULTURE	Cultura nazionale o regionale
SCIENCE	Natura, scienza e tecnologia
VARIED	Intrattenimento leggero
CHILDREN	Bambini
SOCIAL	Questioni sociali
RELIGION	Problemi o servizi religiosi
PHONE IN	Chiamate in diretta
TOURING	Programmi di viaggi, non per notiziari sul traffico
LEISURE	Hobby e attività ricreative
DOCUMENT	Documentari



Riproduzione di un CD

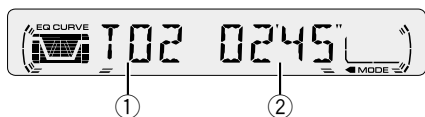

① Indicatore TRACK NUMBER

Mostra il brano correntemente in riproduzione.

② Indicatore PLAY TIME

Mostra il tempo di riproduzione trascorso del brano corrente.

1 Inserire un CD nel vano d'inserimento dei CD.

La riproduzione viene avviata automaticamente.

Vano d'inserimento dei CD

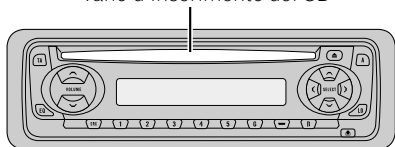

• È possibile espellere un CD premendo **CD EJECT**.

2 Dopo che si è inserito un CD, premere SOURCE per selezionare il lettore CD incorporato.

3 Usare VOLUME per regolare il livello sonoro.

Quando si preme **VOLUME** su/+, il volume viene aumentato e quando si preme giù/–, il volume viene abbassato.

4 Per eseguire l'avanzamento rapido o il ritorno, premere e tenere premuto ◀ o ▶.

5 Per saltare a un altro brano all'indietro o in avanti, premere ◀ o ▶.

Premendo ▶ si salta all'inizio del brano successivo. Premendo una volta ◀ si salta all'inizio del brano corrente. Premendo di nuovo lo stesso tasto si salta al brano precedente.

Note

- Il lettore CD incorporato riproduce un CD, standard, da 12 cm o da 8 cm (singolo) per volta. Non usare un adattatore quando si usano CD da 8 cm.
- Nel vano d'inserimento dei CD non inserire nient'altro che CD.
- Se non si riesce a inserire completamente un disco o se dopo l'inserimento di un disco il disco non viene riprodotto, controllare che il lato del disco con l'etichetta sia rivolto verso l'alto. Premere **CD EJECT** per espellere il disco e controllare eventuali danni del disco prima di inserirlo di nuovo.
- Se il lettore CD incorporato non funziona correttamente, può essere visualizzato un messaggio di errore del tipo **ERROR-14**. Consultare la sezione *Spiegazione dei messaggi di errore del lettore CD incorporato* a pagina 17. ■

Riproduzione ripetuta

La riproduzione ripetuta consente di ascoltare più volte lo stesso brano.

1 Premere 5 per attivare la riproduzione ripetuta.

Sul display viene visualizzata l'indicazione **RPT**. Il brano correntemente in riproduzione viene riprodotto e poi ripetuto.

2 Premere 5 per disattivare la riproduzione ripetuta.

Il brano correntemente in riproduzione viene riprodotto fino alla fine e poi viene riprodotto il brano successivo.

Nota

- Se si esegue la ricerca di un brano o l'avanzamento rapido/il riavvolgimento, la riproduzione ripetuta viene automaticamente annullata. 

Pausa della riproduzione di un CD

La pausa consente di arrestare temporaneamente la riproduzione di un CD.

1 Premere 6 per attivare la pausa.

Sul display viene visualizzata l'indicazione **PAUSE**. La riproduzione del brano corrente viene messa in pausa.

2 Premere 6 per disattivare la pausa.

La riproduzione riprende dallo stesso punto nel quale si è attivata la pausa. 

Introduzione alla regolazione dell'audio

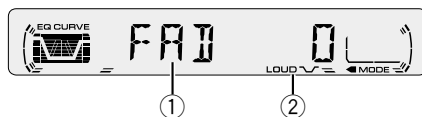

① Display AUDIO

Mostra lo stato della regolazione dell'audio.

② Indicatore LOUD

Viene visualizzato sul display quando è attivata la funzione di livello sonoro.

Premere AUDIO per visualizzare i nomi delle funzioni audio.

Se si preme ripetutamente **AUDIO**, sul display vengono visualizzate le funzioni audio seguenti: **FAD** (regolazione del bilanciamento)—**EQ-L** (equalizzatore)—**LOUD** (livello sonoro)—**FIE** (accentuazione dell'immagine anteriore)—**SLA** (regolazione del livello della sorgente)

- Quando si seleziona il sintonizzatore FM come sorgente, non è possibile passare alla funzione **SLA**.
- Per tornare al display di ogni sorgente, premere **BAND**.

Nota

- Se non si attiva una funzione entro circa 30 secondi, il display torna automaticamente alla visualizzazione della sorgente. 

Uso della regolazione del bilanciamento

È possibile selezionare un'impostazione della dissolvenza/del bilanciamento che fornisce un ambiente di ascolto ideale in tutte le sedie occupate.

1 Premere **AUDIO** per selezionare **FAD**.

Premere **AUDIO** fino a quando sul display è visualizzata l'indicazione **FAD**.

- Se l'impostazione del bilanciamento è stata regolata in precedenza, viene visualizzata l'indicazione **BAL**.

2 Premere **▲** o **▼** per regolare il bilanciamento dell'altoparlante anteriore/posteriore.

A ogni pressione di **▲** o **▼** il bilanciamento dell'altoparlante anteriore/posteriore viene spostato verso la parte anteriore o quella posteriore.

- **FAD F15 – FAD R15** viene visualizzato intanto che il bilanciamento dell'altoparlante anteriore/posteriore si sposta dalla parte anteriore a quella posteriore.

- **FAD 0** è l'impostazione corretta quando si usano solo due altoparlanti.

3 Premere **◀** o **▶** per regolare il bilanciamento dell'altoparlante sinistro/destro.

Quando si preme **◀** o **▶**, viene visualizzata l'indicazione **BAL 0**. A ogni pressione di **◀** o **▶** il bilanciamento dell'altoparlante sinistro/destro si sposta verso sinistra o verso destra.

- **BAL L 9 – BAL R 9** viene visualizzato intanto che il bilanciamento dell'altoparlante sinistro/destro si sposta da sinistra a destra.

Uso dell'equalizzatore

L'equalizzatore consente di regolare l'equalizzazione in modo che corrisponda nel modo desiderato alle caratteristiche acustiche dell'interno dell'automobile.

Richiamo delle curve d'equalizzatore

Sono disponibili sei curve d'equalizzatore memorizzate che si possono richiamare in qualsiasi momento. Ecco la lista delle curve d'equalizzatore:

Display	Curva d'equalizzatore
SPR-BASS	Super bassi
POWERFUL	Potente
NATURAL	Naturale
VOCAL	Vocale
CUSTOM	Personalizzata
EQ FLAT	Piatta

- **CUSTOM** è una curva d'equalizzatore regolata creata dall'utente.

- Quando si seleziona **EQ FLAT** non viene effettuata nessuna aggiunta o correzione al suono. Questa opzione è utile per controllare l'effetto delle curve di equalizzazione alternando l'opzione **EQ FLAT** con una serie di curve d'equalizzatore.

Premere **EQ** per selezionare l'equalizzatore.

- Se l'equalizzatore è stato precedentemente impostato su una curva d'equalizzatore diversa da **POWERFUL** viene visualizzato il titolo della curva d'equalizzatore selezionata in precedenza, come **SPR-BASS**, **NATURAL**, **VOCAL**, **CUSTOM** o **EQ FLAT**.

Regolazione delle curve d'equalizzatore

Le curve d'equalizzatore in essere al momento possono essere modificate o regolate a piacere. Le predisposizioni delle curve di regolazione così modificate vengono memorizzate nella posizione **CUSTOM**.

Regolazione dell'audio

1 Premere **AUDIO** per selezionare l'equalizzatore grafico.

Premere **AUDIO** fino a quando sul display viene visualizzata l'indicazione **EQ-L/EQ-M/EQ-H**.

2 Usando **◀/▶**, selezionare la fascia sonora che si desidera regolare.

EQ-L (bassa) — **EQ-M** (media) — **EQ-H** (alta)

3 Premere **▲** o **▼** per regolare la curva d'equalizzatore.

Ogni pressione di **▲** o **▼** rispettivamente aumenta o diminuisce la curva d'equalizzatore.

- A seconda se la curva d'equalizzatore viene aumentata o diminuita, viene visualizzata l'indicazione **+6** — **-6**.
- L'intervallo effettivo di regolazione varia a seconda di quale curva d'equalizzatore si è selezionata.



Nota

- Se si effettuano delle regolazioni in caso di selezione di una curva diversa dalla curva **CUSTOM**, la nuova curva così opportunamente regolata sostituisce la curva precedente. Dopo di che sul display appare una curva con **CUSTOM** durante la selezione della curva dell'equalizzatore.

Regolazione del livello sonoro

Il livello sonoro compensa le deficienze nelle gamme dei suoni bassi e alti a basso volume.

1 Premere **AUDIO** per selezionare **LOUD**.

Premere **AUDIO** fino a quando sul display viene visualizzata l'indicazione **LOUD**.

2 Usando **▲/▼**, selezionare tra attivazione e disattivazione del **LOUD**.

3 Usando **◀/▶**, selezionare il livello desiderato.

LOW (basso) — **MID** (medio) — **HI** (alto)



Nota

- Premendo **LOUDNESS** è anche possibile attivare o disattivare **LOUD**.

Accentuazione dell'immagine anteriore (FIE)

La funzione F.I.E. (Front Image Enhancer) è un metodo molto semplice per accentuare l'immagine tagliando l'uscita delle frequenze medie e alte dagli altoparlanti posteriori, e limitandone così l'uscita alle frequenze della gamma bassa. Si può selezionare la frequenza a livello della quale si intende operare il taglio.



Precauzione

- Disattivando la funzione F.I.E., gli altoparlanti posteriori emettono suoni di tutte le frequenze, e non solo suoni bassi. Ridurre il volume prima di disattivare la funzione F.I.E. per prevenire un improvviso aumento di volume.

1 Premere **AUDIO** per selezionare **FIE**.

Premere **AUDIO** fino a che sul display appare **FIE**.

2 Usando **▲/▼**, selezionare in modo da attivare o disattivare **FIE**.

3 Usando **◀/▶**, selezionare la frequenza desiderata.

100—**160**—**250** (Hz)



Note

- Dopo aver attivato la funzione F.I.E., selezionare dal menù la modalità di regolazione e bilanciamento, e regolare i livelli di volume degli altoparlanti anteriori e posteriori sino a quando risultano ben bilanciati.
- In caso di uso di un sistema a 2 soli altoparlanti, tenere sempre disattivata la funzione F.I.E.

Regolazione dei livelli delle sorgenti

La funzione SLA (Regolazione del livello della sorgente) consente di regolare il livello di volume di ogni sorgente per prevenire cambiamenti radicali di volume quando si passa da una sorgente all'altra.

- Le impostazioni sono basate sul livello di volume del sintonizzatore FM, che rimane immutato.

1 Confrontare il livello di volume del sintonizzatore FM con il livello della sorgente che si desidera regolare.

2 Premere AUDIO per selezionare SLA.

Premere **AUDIO** fino a quando sul display viene visualizzata l'indicazione **SLA**.

3 Premere ▲ o ▼ per regolare il volume della sorgente.

Ogni pressione di ▲ o ▼ aumenta o diminuisce il volume della sorgente.

- A seconda se il volume della sorgente viene aumentato o diminuito, viene visualizzata l'indicazione **SLA +4 – SLA –4**.



Note

- Poiché il volume del sintonizzatore FM è il controllo, non è possibile applicare le regolazioni del livello della sorgente al sintonizzatore FM.
- Con le regolazioni del livello della sorgente è anche possibile regolare il livello di volume del sintonizzatore MW/LW.

Regolazione delle impostazioni iniziali

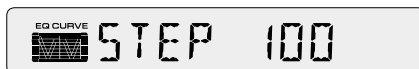

Le impostazioni iniziali consentono di eseguire la messa a punto iniziale di diverse impostazioni dell'unità.

1 Premere e tenere premuto SOURCE fino a quando l'unità si spegne.

2 Premere e tenere premuto AUDIO fino a quando sul display viene visualizzata l'indicazione STEP.

Se si preme ripetutamente **AUDIO**, sul display vengono visualizzate le impostazioni seguenti:

STEP—A-PI

Attenersi alle impostazioni seguenti per azionare ognuna delle impostazioni.

- Per annullare le impostazioni iniziali, premere **BAND**.
- È anche possibile annullare le impostazioni iniziali tenendo premuto **AUDIO** fino a quando l'unità si spegne.

Impostazione del passo di sintonizzazione FM

Normalmente il passo per la sintonizzazione in FM impiegata dalla sintonizzazione automatica è 50 kHz. Quando sono attivate le funzioni AF o TA il passo di sintonizzazione cambia automaticamente a 100 kHz. Quando è attivata la funzione AF, è preferibile impostare il passo di sintonizzazione a 50 kHz.

1 Premere **AUDIO** per selezionare **STEP**.

Premere ripetutamente **AUDIO** fino a quando sul display viene visualizzata l'indicazione **STEP**.

2 Selezionare il passo di sintonizzazione **FM** con ◀/▶.

Mentre sono attivate le funzioni AF o TA, premendo ◀/▶ si alternano i valori 50 kHz e 100 kHz per il passo di sintonizzazione in FM. Il passo di sintonizzazione FM selezionato viene visualizzato sul display.



Nota

- Il passo di sintonizzazione rimane a 50 kHz durante la sintonizzazione manuale.

Attivazione/disattivazione della sintonizzazione automatica PI

L'unità può ricercare automaticamente una stazione diversa con la stessa programmazione, anche durante il richiamo delle preselezioni.

1 Premere **AUDIO** per selezionare **A-PI**.

Premere ripetutamente **AUDIO** fino a quando sul display viene visualizzata l'indicazione **A-PI**.

2 Attivare o disattivare la funzione **A-PI** con ▲/▼.

Premendo ▲/▼ si attiva o disattiva la funzione **A-PI**, il cui stato viene visualizzato.

Silenziamento del telefono cellulare

Il suono dell'unità viene silenziato automaticamente quando viene effettuata o ricevuta una chiamata usando il telefono cellulare collegato.

- Il suono viene disattivato, viene visualizzata l'indicazione **MUTE** e non è possibile effettuare nessuna regolazione dell'audio, tranne il controllo del volume. Il funzionamento torna alla normalità al termine della chiamata telefonica.

Cura del lettore CD

- Usare solo CD contrassegnati con il marchio Compact Disc Digital Audio riportato di seguito.



- Usare solo CD normali, rotondi. Se si inseriscono CD dalla forma irregolare, non rotonda, essi potrebbero far inceppare il lettore CD o non essere riprodotti correttamente.



- Prima della riproduzione, controllare in tutti i CD l'eventuale presenza di rotture, graffi o deformazioni. I CD che presentano rotture o graffi o che sono deformati potrebbero non essere riprodotti correttamente. Non utilizzare tali tipi di dischi.
- Evitare di toccare la superficie registrata (lato non stampato) quando si maneggia il disco.
- Quando non si utilizzano, conservare i dischi nelle rispettive custodie.
- Tenere i dischi lontano dalla luce solare diretta e non esporli ad alte temperature.

- Non attaccare etichette, non scrivere e non applicare prodotti chimici sulla superficie dei dischi.
- Per togliere lo sporco da un CD, pulire un disco con un panno morbido dal centro del disco verso l'esterno.



- Se nella stagione fredda si usa il riscaldamento, può formarsi della condensa sui componenti contenuti all'interno del lettore CD. La condensa può far sì che il lettore non funzioni correttamente. Se si pensa che la condensa possa rappresentare un problema, spegnere il lettore CD per un'ora, in modo da consentirgli di asciugare e pulire tutti i dischi umidi con un panno morbido per rimuovere l'umidità.
- Le asperità della strada possono far interrompere la riproduzione di un CD.

Dischi CD-R/CD-RW

- I dischi CD-R (CD-Recordable) e CD-RW (CD-Rewritable) registrati su unità CD-R e CD-RW diverse da un registratore di CD musicali potrebbero non essere riprodotti correttamente su questo lettore CD.
- I dischi CD-R/CD-RW musicali, anche se registrati su un registratore di CD musicali, potrebbero non essere riprodotti correttamente su questo lettore CD a causa delle caratteristiche diverse dei dischi, di graffi o di sporco sul disco. anche lo sporco e la condensa depositati sulla lente all'interno dell'unità possono impedire la riproduzione.
- Prima di utilizzarli, leggere le precauzioni relative ai dischi CD-R/CD-RW.

Spiegazione dei messaggi di errore del lettore CD incorporato

Quando si verificano problemi durante la riproduzione di un CD, sul display può essere visualizzata un messaggio di errore. Se sul display viene visualizzato un messaggio di errore, consultare la tabella riportata di seguito per vedere la natura del problema e il metodo suggerito per correggerlo. Se non è possibile correggere l'errore, contattare il rivenditore o il Centro assistenza Pioneer più vicino.

Messaggio	Causa	Azione
ERROR-11, 12, 17, 30	Disco sporco	Pulire il disco.
ERROR-11, 12, 17, 30	Disco graffiato	Sostituire il disco.
ERROR-14	Disco vuoto	Controllare il disco.
ERROR-10, 11, 12, 14, 17, 30, A0	Elettrica o meccanica	Spegnere e accendere il motore oppure passare a una sorgente diversa e poi di nuovo al lettore CD.
HEAT	Il lettore CD si surriscalda	Spegnere il lettore CD e farlo raffreddare.



Dati tecnici

Dati generali

Alimentazione	14,4 V di c.c. (variazioni permissibili da 10,8 a 15,1 V)
Messa a terra	Negativa
Consumo massimo	10,0 A
Dimensioni (L x A x P): (DIN)	
Unità principale	178 x 50 x 157 mm
Pannello anteriore ...	188 x 58 x 19 mm
Peso	1,3 kg

Audio

Potenza massima prodotta	45 W x 4
Potenza continua prodotta	25 W x 4 (DIN 45324, +B=14,4 V)
Impedenza di carico	4 Ω (variazioni permissibili da 4 a 8 Ω)
Livello massimo di uscita e impedenza di uscita al preamplificatore	2,2 V/1 k Ω
Equalizzatore (equalizzatore a 3 bande):	
(BASSA)	Livello: ± 12 dB
(MEDIA)	Livello: ± 12 dB
(ALTA)	Livello: ± 12 dB
Contorno della sonorità:	
(BASSA)	+3,5 dB (a 100 Hz), +3 dB (a 10 kHz)
(MEDIA)	+10 dB (a 100 Hz), +6,5 dB (a 10 kHz)
(ALTA)	+11 dB (a 100 Hz), +11 dB (a 10 kHz) (volume a -30 dB)

Letture CD

Sistema	Sistema audio per compact disc
Dischi utilizzabili	Compact disc
Formato segnale:	
Frequenza di campionamento	44,1 kHz
Bit di quantizzazione lineare	16
Risposta in frequenza	da 5 – 20.000 Hz (± 1 dB)
Rapporto segnale/rumore	94 dB (a 1 kHz) (rete IEC-A)
Gamma dinamica	92 dB (a 1 kHz)
Numero di canali	2 (stereo)

Sintonizzatore FM

Gamma di frequenza	da 87,5 – 108,0 MHz
Sensibilità utilizzabile	9 dBf (0,8 μ V, 75 Ω , mono, rapporto S/R: 30 dB)
Sensibilità di silenziamento a 50 dB	15 dBf (1,5 μ V, 75 Ω , mono)
Rapporto segnale/rumore	70 dB (rete IEC-A)
Distorsione	0,3% (a 65 dBf, 1 kHz, stereo)
Risposta in frequenza	da 30 – 15.000 Hz (± 3 dB)
Separazione stereo	40 dB (a 65 dBf, 1 kHz)

Sintonizzatore MW

Gamma di frequenza	da 531 – 1.602 kHz (9 kHz)
Sensibilità utilizzabile	18 μ V (rapporto S/R: 20 dB)
Selettività	50 dB (± 9 kHz)

Sintonizzatore LW

Gamma di frequenza	da 153 – 281 kHz
Sensibilità utilizzabile	30 μ V (rapporto S/R: 20 dB)
Selettività	50 dB (± 9 kHz)



Nota

- Caratteristiche tecniche e design soggetti a modifiche senza preavviso a causa di migliorie.

Questo prodotto è conforme al DM 28/8/1995, N° 548, ottemperando alle prescrizioni di cui al DM 25/6/1985 (par. 3, All. A) e DM 27/8/1987 (All. I).



Hartelijk dank voor het aanschaffen van dit Pioneer product.

Leest u deze aanwijzingen alstublieft zorgvuldig door zodat u weet hoe u uw model op de juiste manier moet bedienen. *Bewaar de handleiding na het lezen op een veilige plek, zodat u er later nog eens iets in kunt opzoeken.*

Voor u begint

- Over dit toestel **2**
- Over deze handleiding **2**
- Voorzorgen **2**
- Bij problemen **2**
- Wat is wat **3**
- Beveiligen tegen diefstal van uw toestel **4**
 - Verwijderen van het voorpaneel **4**
 - Bevestigen van het voorpaneel **4**

Stroom aan/uit

- Aan zetten van het toestel **4**
- Kiezen van een signaalbron **4**
- Uit zetten van het toestel **4**

Tuner

- Luisteren naar de radio **5**
- Opslaan en oproepen van frequenties van zenders **6**
- Afstemmen op sterke signalen **6**
- Opslaan van de frequenties van de sterkste zenders **6**

RDS

- Inleiding RDS bediening **7**
- Omschakelen van het RDS display **7**
- Ontvangen van PTY nooduitzendingen **7**
- Selecteren van alternatieve frequenties **7**
 - Gebruiken van PI zoeken **8**
 - Gebruiken van PI zoeken voor voorkeuzezenders **8**
 - Beperken tot regionale zenders **8**
- Ontvangen van verkeersberichten **9**
 - Reageren op het TP alarm **9**
- PTY lijst **10**

Ingebouwde CD-speler

- Afspelen van een CD **11**
- Herhaalde weergave **12**
- Pauseren van de CD weergave **12**

Audio-instellingen

- Inleiding audio-instellingen **12**
- Gebruiken van de balans instelling **13**
- Gebruiken van de equalizer **13**
 - Oproepen van equalizercurves **13**
 - Aanpassen van equalizercurves **14**
- Instellen van de loudness functie **14**
- Benadrukken van het geluidsbeeld voor (FIE) **14**
- Instellen van het niveau van de signaalbron **15**

Begininstellingen

- Aanpassen van de begininstellingen **15**
- Instellen van de FM afstemstap **16**
- Aan/uit zetten van de automatische PI zoekfunctie **16**

Aanvullende informatie

- Tijdelijk uitschakelen weergave voor mobiele telefoon **16**
- Zorgen voor uw CD-speler **16**
- CD-R/CD-RW discs **17**
- Uitleg ingebouwde CD-speler
foutmeldingen **17**
- Technische gegevens **18**

Over dit toestel

Dit produkt voldoet aan de eisen m.b.t. elektromagnetisme (89/336/EEC, 92/31/EEC) en CE markering richtlijnen (93/68/EEC).

De frequenties waarop de tuner van dit toestel kan afstemmen zijn in gebruik in West Europa, Azië, het Midden Oosten, Afrika en Oceanië. Gebruik van het toestel in andere gebieden kan gepaard gaan met een slechte radio-ontvangst. De RDS functie werkt alleen in gebieden met FM zenders die RDS signalen uitzenden. ▣

Over deze handleiding

Dit toestel is uitgerust met een aantal verfijnde functies die zorg dragen voor een superieure ontvangst en bediening. Al deze functies zijn ontworpen voor een zo gemakkelijk mogelijk gebruik, maar toch zijn vele daarvan niet onmiddellijk duidelijk. Deze handleiding helpt u ten volle te profiteren van de potentiële mogelijkheden van dit product zodat u maximaal kunt genieten.

Wij raden u aan deze handleiding in zijn geheel door te nemen zodat u vertrouwd raakt met de diverse functies en hoe u deze moet bedienen, voor u dit toestel gaat gebruiken. Het is in het bijzonder van belang dat u de voorzorgen op deze bladzijde en in andere hoofdstukken goed leest en strikt opvolgt. ▣

Voorzorgen

- Aan de onderkant van dit toestel bevindt zich een **CLASS 1 LASER PRODUCT** label.



- De Pioneer CarStereo-Pass is uitsluitend bedoeld voor gebruik in Duitsland.
- Houd deze handleiding bij de hand om bedieningsprocedures en te nemen voorzorgsmaatregelen in op te zoeken.
- Houd het volume te allen tijde zo laag dat u geluiden van buiten de auto kunt blijven horen.
- Bescherm dit product tegen vocht.
- Als de accu losgekoppeld wordt of leeg raakt, zal het voorkeuzegeheugen worden gewist en zult u het toestel opnieuw moeten programmeren. ▣

Bij problemen

Als dit product niet naar behoren functioneert, dient u uw dealer of het dichtstbijzijnde erkende Pioneer service-station te raadplegen. ▣

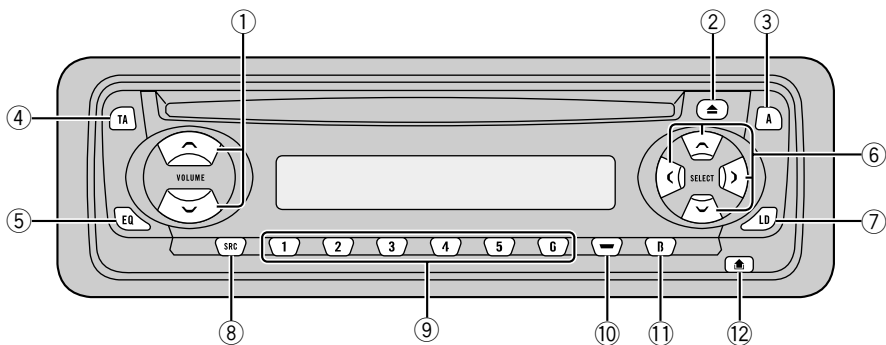

Wat is wat

① **VOLUME toets**

Druk hierop om het volume te verhogen of te verlagen.

② **CD uitwerptoets**

Druk hierop om een CD uit te laten werpen uit de ingebouwde CD-speler.

③ **AUDIO toets**

Druk hierop om te kiezen uit de diverse toonregelingen.

④ **TA toets**

Druk hierop om de functie voor weergave van verkeersberichten in of uit te schakelen.

⑤ **EQ toets**

Druk hierop om een van de equalizercurves te kiezen.

⑥ **▲/▼/◀/▶ toetsen**

Druk hierop om met de hand op een radiozender af te stemmen, om snel vooruit of terug te spoelen en om een bepaald fragment op te zoeken. Deze toetsen worden ook gebruikt bij het instellen van diverse functies.

⑦ **LOUDNESS toets**

Druk hierop om de loudness functie aan of uit te zetten.

⑧ **SOURCE toets**

Dit toestel wordt ingeschakeld door een signaalbron te kiezen. Druk hierop om de reeks beschikbare signaalbronnen af te gaan.

⑨ **1-6 (PRESET TUNING) voorkeuzetoetsen**

Druk hierop om af te stemmen op een voorkeuzezender.

⑩ **LOCAL/BSM toets**

⑪ **BAND toets**

Druk hierop om te kiezen uit een van de twee FM of MW/LW (MG/LG) banden.

⑫ **DETACH toets**

Druk hierop om het voorpaneel los te maken van het hoofdtoestel.

Beveiligen tegen diefstal van uw toestel

Het voorpaneel kan van het hoofdtoestel worden verwijderd en worden bewaard in het meegeleverde beschermende foedraal om dieven te ontmoedigen.

Belangrijk

- Bij het verwijderen en aanbrengen van het voorpaneel mag u in geen geval kracht zetten of het display en de toetsen vastgrijpen.
- Stel het voorpaneel niet bloot aan te grote schokken.
- Houd het voorpaneel uit de buurt van direct zonlicht en hoge temperaturen.

Verwijderen van het voorpaneel

1 Druk op DETACH om het voorpaneel los te maken.

Druk op **DETACH** om de rechterkant van het voorpaneel los te laten komen van het hoofdtoestel.

2 Pak het voorpaneel vast en verwijder het.

Pak de rechterkant van het voorpaneel vast en trek dit naar u toe. Het voorpaneel zal los komen van het hoofdtoestel.

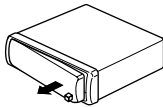

3 Doe het voorpaneel in het meegeleverde beschermende foedraal om het netjes te bewaren.

Bevestigen van het voorpaneel

1 Houd het voorpaneel plat tegen het hoofdtoestel.

2 Druk het voorpaneel tegen de voorkant van het hoofdtoestel tot het stevig vast blijft zitten.

Aan zetten van het toestel

Druk op SOURCE om het toestel aan te zetten. Wanneer u een signaalbron kiest, zal het toestel worden ingeschakeld.

Kiezen van een signaalbron

U kunt zelf de signaalbron waar u naar wilt luisteren kiezen. Wilt u overschakelen naar de ingebouwde CD-speler, dan dient u een CD in het toestel te doen (raadpleeg bladzijde 11).

Druk op SOURCE om een signaalbron te kiezen.

Druk herhaaldelijk op **SOURCE** om te schakelen tussen de volgende signaalbronnen:

Ingebouwde CD-speler—Tuner

Opmerkingen

- Wanneer er geen disc in dit product zit, kan de ingebouwde CD-speler niet als signaalbron worden ingeschakeld.
- Wanneer de blauw/witte draad van dit toestel is aangesloten op de bedieningsaansluiting voor de gemotoriseerde antenne van uw auto, zal deze antenne uitschuiven wanneer de signaalbron van dit toestel wordt ingeschakeld. Schakel de signaalbron uit om de antenne in te laten schuiven.

Uit zetten van het toestel

Houd SOURCE tenminste een seconde ingedrukt om het toestel uit te schakelen.

Luisteren naar de radio



De AF (zoeken naar alternatieve frequenties) functie van dit toestel kan aan of uit worden gezet. De AF functie moet worden uitgeschakeld als u op de conventionele manier wilt afstemmen (raadpleeg bladzijde 8).

① BAND indicator

Deze laat zien binnen welke band de radio aan het afstemmen is; MW (MG), LW (LG) of FM.

② FREQUENTIE indicator

Deze laat de frequentie zien waarop u heeft afgestemd.

③ STEREO (☺) indicator

Deze laat zien of de uitzending waarop u heeft afgestemd in stereo is.

④ Voorkeuzenummer indicator

Laat zien welke voorkeuzezender gekozen is.

1 Druk op SOURCE om de tuner te kiezen.

2 Gebruik VOLUME om de geluidssterkte te regelen.

Wanneer u op **VOLUME (+)** drukt, zal het volume worden verhoogd en wanneer u op **VOLUME (-)** drukt, zal het volume worden verlaagd.

3 Druk op BAND en kies een band.

Druk op **BAND** tot u de gewenste golfband op het display ziet verschijnen; **F1, F2** voor FM, of **MW/LW** (MG/LG).

4 Druk snel achter elkaar op ◀ of ▶ om met de hand af te stemmen.

De frequentie zal stap voor stap verhoogd of verlaagd worden.

5 Om automatisch af te stemmen, dient u ◀ of ▶ ongeveer een seconde lang ingedrukt te houden en vervolgens los te laten.

De tuner zal nu zelf de frequenties in de aangegeven richting afzoeken tot er een uitzending gevonden wordt die sterk genoeg is voor een goede ontvangst.

- U kunt het automatisch afstemmen annuleren door kort op ◀ of ▶ te drukken.
- Als u ◀ of ▶ ingedrukt houdt, kunt u zenders overslaan. Het automatisch afstemmen begint zodra u de toets loslaat.



Opmerking

- Wanneer de uitzending waarop u heeft afgestemd in stereo is, zal de **STEREO** (☺) indicator oplichten.

Opslaan en oproepen van frequenties van zenders

Door op een van de **PRESET TUNING** voorkeuzetoetsen te drukken kunt u gemakkelijk maximaal zes frequenties opslaan om later met een eenvoudige druk op dezelfde toets weer op te kunnen roepen.

Wanneer u een zender tegenkomt die u wilt opslaan in het geheugen, dient u een van de PRESET TUNING voorkeuzetoetsen ingedrukt te houden tot het voorkeuzenummer stopt met knippen.

Het nummer waarop u heeft gedrukt zal knippen bij de indicator voor het **Voorkeuzenummer** op het display en vervolgens continu blijven branden. De frequentie van de zender waarop u had afgestemd is nu opgeslagen in het geheugen. Wanneer u hierna op dezelfde **PRESET TUNING** voorkeuzetoets drukt, zal de opgeslagen frequentie uit het geheugen worden opgeroepen.



Opmerkingen

- Er kunnen maximaal 12 FM zenders, 6 voor elk van de twee FM banden en 6 MW/LW (MG/LG) zenders in het geheugen worden opgeslagen.
- U kunt ook ▲ en ▼ gebruiken om onder de **PRESET TUNING** voorkeuzetoetsen opgeslagen frequenties van radiozenders weer op te roepen. ▣

Afstemmen op sterke signalen

Door de functie voor automatisch afstemmen op lokale zenders kunt u het toestel alleen laten afstemmen op zenders met een voldoende sterk signaal voor een goede ontvangst.

1 Druk op LOCAL/BSM om de functie voor het automatisch afstemmen op lokale zenders in te schakelen.

De gevoeligheid (**LOC**) voor de signaalsterkte van de lokale zenders zal op het display verschijnen.

2 Wanneer u weer op de conventionele manier wilt afstemmen, dient u op LOCAL/BSM te drukken om de functie voor het afstemmen op lokale zenders uit te schakelen. ▣

Opslaan van de frequenties van de sterkste zenders

Met de BSM (Best Stations Memory) functie kunt u automatisch de zes sterkste zenders laten opslaan onder de **PRESET TUNING** voorkeuzetoetsen **1-6**, zodat u later met een druk op de juiste toets kunt afstemmen op een van de opgeslagen frequenties.

Houd LOCAL/BSM ongeveer twee seconden ingedrukt om de BSM functie in te schakelen.

BSM zal nu gaan knippen op het display. Terwijl **BSM** aan het knippen is, zullen de zes sterkste zenders op volgorde van hun signaalsterkte worden opgeslagen onder de **PRESET TUNING** voorkeuzetoetsen. Wanneer dit gebeurd is, zal **BSM** stoppen met knippen.

- Druk op **LOCAL/BSM** om dit proces te annuleren.



Opmerking

- Het is mogelijk dat de via de BSM functie opgeslagen zenders eerder door uzelf met **PRESET TUNING** voorgeprogrammeerde zenders vervangen. ▣

Inleiding RDS bediening

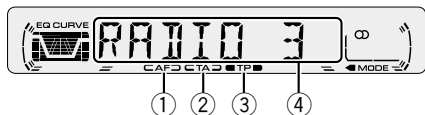

RDS (radio data systeem) is een systeem waarbij samen met FM uitzendingen informatie wordt uitgezonden. Deze onhoorbare informatie bestaat uit gegevens zoals de naam van het programma, het programmatype, standby voor verkeersberichten en automatisch afstemmen, allemaal bedoeld om de luisteraar te helpen bij het vinden van en afstemmen op de gewenste zender.

① AF indicator

Geeft aan of de AF (zoeken naar alternatieve frequenties) functie is ingeschakeld.

② TA indicator

Geeft aan of de TA (standby voor verkeersberichten) functie is ingeschakeld.

③ TP indicator

Geeft aan of er is afgestemd op een TP zender.

④ Programma servicenaam

Geeft het soort programma aan.



Opmerkingen

- Het is mogelijk dat niet alle zenders RDS diensten leveren.
- RDS functies zoals AF en TA kunnen alleen werken wanneer u heeft afgestemd op een RDS zender.

Omschakelen van het RDS display

Wanneer u afstemt op een RDS zender, zal de programma servicenaam daarvan op het display verschijnen. Als u de frequentie wilt zien, dient u het volgende te doen.

Houd EQ herhaaldelijk ongeveer twee seconden ingedrukt om te schakelen tussen de volgende instellingen:

Programma servicenaam—PTY informatie—Frequentie

PTY (programmatype ID code) informatie kunt u vinden op bladzijde 10.

- PTY informatie en de frequentie voor de huidige zender zullen acht seconden lang op het display getoond worden.

Ontvangen van PTY nooduitzendingen

Het PTY alarm is een speciale PTY code voor berichten over bijvoorbeeld natuurrampen. Wanneer de tuner de radio alarmcode ontvangt zal **ALARM** op het display verschijnen en zal het TA volume worden ingesteld. Wanneer de zender stopt met uitzenden van het noodbericht, zal het systeem terugkeren naar de oorspronkelijke signaalbron.

- Een noodbericht kunt u annuleren door op **TA** te drukken.

Selecteren van alternatieve frequenties

Als u naar een uitzending aan het luisteren bent en de ontvangst zwakker wordt, of er doen zich andere problemen voor, dan zal het toestel automatisch op zoek gaan naar een andere zender in hetzelfde netwerk die een betere ontvangst oplevert.

- De AF functie is standaard ingeschakeld.

1 Houd TA ongeveer twee seconden ingedrukt om de AF functie in te schakelen.

AF zal op het display verschijnen.

2 Houd TA ongeveer twee seconden ingedrukt om de AF functie uit te schakelen.



Opmerkingen

- Bij automatisch afstemmen of gebruik van de BSM functie zal er alleen worden afgestemd op RDS zenders wanneer **AF** is ingeschakeld.
- Wanneer u een voorkeuzezender oproept, kan de tuner de voorgesprogeprogrammeerde frequentie vervangen door een nieuwe frequentie uit de AF lijst van de zender. (Dit kan alleen bij gebruik van voorkeuzezenders uit de **F1** band.) Er zal geen voorkeuzenummer op het display verschijnen als de voor de zender ontvangen RDS gegevens verschillen van die van de oorspronkelijk opgeslagen zender.
- Het is mogelijk dat de geluidswaergave tijdelijk wordt onderbroken door een ander programma terwijl de AF functie aan het zoeken is.
- Wanneer de tuner is afgestemd op een non-RDS zender zal de **AF** indicator knipperen.
- De AF functie kan voor elk van de FM banden individueel worden in- of uitgeschakeld.

Gebruiken van PI zoeken

Als het toestel geen geschikte alternatieve frequentie kan vinden, of als u luistert naar een uitzending en de ontvangst wordt ineens zwakker, dan zal het toestel automatisch op zoek gaan naar een andere zender met hetzelfde programma. Tijdens het zoeken zal **PI SEEK** (PI zoeken) op het display verschijnen en zal de geluidswaergave tijdelijk worden uitgeschakeld. De geluidswaergave wordt weer ingeschakeld als het PI zoeken klaar is, of er een andere zender gevonden is of niet.

Gebruiken van PI zoeken voor voorkeuzezenders

Wanneer een voorkeuzezender niet kan worden opgeroepen, bijvoorbeeld wanneer u een grote afstand heeft gereisd, kan het toestel zo worden ingesteld dat ook bij het oproepen van een voorkeuzezender de PI zoekfunctie zal worden uitgevoerd.

- De automatische PI zoekfunctie is standaard uitgeschakeld. Zie *Aan/uit zetten van de automatische PI zoekfunctie* op bladzijde 16.

Beperken tot regionale zenders

Wanneer u de AF functie gebruikt om automatisch alternatieve frequenties te zoeken, kunt u met de regionale functie het zoeken beperken tot zenders die regionale programma's uitzenden.

Houd BAND ongeveer twee seconden ingedrukt om de regionale functie aan of uit te zetten.



Opmerkingen

- Regionale programmering en regionale netwerken zijn per land mogelijk anders georganiseerd (er kunnen bijv. veranderingen optreden afhankelijk van de tijd, de staat of het ontvangstgebied).
- Het voorkeuzenummer kan verdwijnen van het display als de tuner afstemt op een regionale zender die verschilt van de oorspronkelijk gekozen zender.
- De **REG** functie kan voor elk van de FM banden individueel worden in- of uitgeschakeld.

Ontvangen van verkeersberichten

De TA (standby voor verkeersberichten) functie stelt u in staat automatisch verkeersberichten te ontvangen, ongeacht de signaalbron waar u naar luistert. De TA functie kan zowel worden ingeschakeld voor TP zenders (een zender die verkeersinformatie uitzendt) als voor een verbeterd ander netwerk TP zender (een zender die daarnaast ook gegevens over andere TP zenders uitzendt).

1 Stem af op een TP of verbeterd ander netwerk TP zender.

Wanneer u heeft afgestemd op een TP of verbeterd ander netwerk TP zender, zal de **TP** indicator oplichten.

2 Druk op TA om de standby voor verkeersberichten in te schakelen.

Druk op **TA** en de **TA** indicator zal op het display verschijnen. De tuner zal standby gaan en wachten op verkeersberichten.

- Druk nog eens op **TA** om de standby voor verkeersberichten weer uit te schakelen.

3 Regel het TA volume met VOLUME wanneer er een verkeersbericht begint.

Wanneer u op **VOLUME (+)** drukt, zal het volume worden verhoogd en wanneer u op **VOLUME (-)** drukt, zal het volume worden verlaagd.

Het nieuw ingestelde volume zal worden opgeslagen in het geheugen en opnieuw worden gebruikt voor de weergave van de volgende verkeersberichten.

4 Druk op TA terwijl er een verkeersbericht wordt ontvangen om dat bericht te annuleren.

De tuner zal terugkeren naar de oorspronkelijk ingestelde signaalbron maar blijft in de standbyfunctie tot er nog een keer op **TA** wordt gedrukt.



Opmerkingen

- Het systeem zal terugkeren naar de oorspronkelijke signaalbron wanneer het verkeersbericht is afgelopen.
- Bij automatisch afstemmen of gebruik van de BSM functie zal er alleen worden afgestemd op TP en verbeterd ander netwerk TP zenders wanneer TA is ingeschakeld.

Reageren op het TP alarm

Wanneer het signaal van een TP of verbeterd ander netwerk TP zender te zwak wordt, zal de **TP** indicator uit gaan en zal er ongeveer vijf seconden lang een reeks korte piepjes klinken, om u erop attent te maken dat u een andere TP of verbeterd ander netwerk TP zender moet opzoeken.

Wanneer u naar de tuner luistert, dient u af te stemmen op andere TP of verbeterd ander netwerk TP zender.

- Wanneer u naar een andere signaalbron dan de tuner luistert zal het toestel automatisch na ongeveer 10 of 30 seconden de sterkste TP zender opzoeken. Er zal ongeveer 10 seconden worden gewacht als de TA functie is ingeschakeld en ongeveer 30 seconden als de TA en AF functies zijn ingeschakeld. 

PTY lijst

Specifiek	Programmatype
NEWS	Nieuws
AFFAIRS	Actualiteiten
INFO	Algemene informatie en adviezen
SPORT	Sport
WEATHER	Weerberichten / meteorologische informatie
FINANCE	Beursberichten, handel, nijverheid enz.
POP MUS	Populaire muziek
ROCK MUS	Eigentijdse moderne muziek
EASY MUS	Easy-listening muziek
OTH MUS	Overige muziek
JAZZ	Jazz
COUNTRY	Country muziek
NAT MUS	Nationale muziek
OLDIES	Gouwe Ouwe
FOLK MUS	Folk muziek
L. CLASS	Lichte klassieke muziek
CLASSIC	Klassieke muziek
EDUCATE	Educatieve programma's
DRAMA	Hoorspelen en series
CULTURE	Nationale of regionale cultuur
SCIENCE	Natuur, wetenschap en techniek
VARIED	Licht amusement
CHILDREN	Kinderprogramma's
SOCIAL	Sociale aangelegenheden
RELIGION	Religieuze aangelegenheden of diensten
PHONE IN	Inbel-programma's
TOURING	Reisprogramma's, niet voor berichten omtrent verkeersproblemen
LEISURE	Hobby's en recreatie
DOCUMENT	Documentaires



Afspelen van een CD

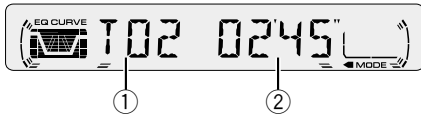

① Fragmentnummer indicator

Deze laat zien welk fragment er op het moment afgespeeld wordt.

② Weergavetijd indicator

Laat de verstreken weergavetijd van het spelende fragment zien.

1 Doe een CD in de CD laadsleuf.

De weergave zal automatisch beginnen.

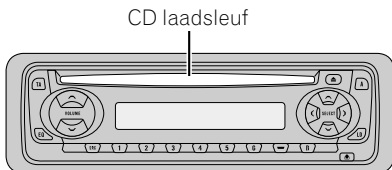

- U kunt de CD laten uitwerpen door op de **CD uitwerptoets** te drukken.

2 Nadat u de CD in het toestel heeft gedaan, dient u op **SOURCE** te drukken om de ingebouwde CD-speler als signaalbron te kiezen.

3 Gebruik **VOLUME** om de geluidsterkte te regelen.

Wanneer u op **VOLUME (+)** drukt, zal het volume worden verhoogd en wanneer u op **VOLUME (-)** drukt, zal het volume worden verlaagd.

4 Houd **◀** of **▶** ingedrukt om snel terug of vooruit te spoelen.

5 Druk kort op **◀** of **▶** om vooruit of terug te springen naar het volgende of vorige fragment.

Als u op **▶** drukt springt de weergave naar het begin van het volgende fragment. Als u een keer op **◀** drukt springt de weergave naar het begin van het huidige fragment. Druk nog eens om naar het vorige fragment te springen.

Opmerkingen

- De ingebouwde CD-speler kan een enkele standaard 12 cm of 8 cm (CD-single) afspelen. Gebruik geen adapter voor het afspelen van 8 cm CD-singles.
- Steek geen andere dingen dan een CD in de CD laadsleuf.
- Als u de disc niet in zijn geheel kunt inbrengen of als de disc niet begint te spelen nadat u deze in het toestel gedaan heeft, dient u te controleren of het label van de disc naar boven gekeerd is. Druk op de **CD uitwerptoets** om de disc uit te latenwerpen en controleer of de disc beschadigd is voor u de disc weer terug doet in het toestel.
- Als de ingebouwde CD-speler niet naar behoren functioneert, is het mogelijk dat er een foutmelding, bijvoorbeeld **ERROR-14**, op het display verschijnt. Raadpleeg *Uitleg ingebouwde CD-speler foutmeldingen* op bladzijde 17. 

Herhaalde weergave

Met herhaalde weergave kunt hetzelfde fragment laten herhalen.

1 Druk op 5 om de herhaalde weergave in te schakelen.

RPT zal op het display verschijnen. Het spelende fragment zal volledig worden weergegeven en dan worden herhaald.

2 Druk op 5 om de herhaalde weergave uit te schakelen.

Het spelende fragment zal volledig worden weergegeven, waarna het volgende fragment zal worden weergegeven.



Opmerking

- Als u een fragment op gaat zoeken of snel vooruit/terug spoelt zal de herhaalde weergave automatisch worden geannuleerd.



Pauzeren van de CD weergave

Door te pauzeren kunt u de weergave van de CD tijdelijk onderbreken.

1 Druk op 6 om de weergave te pauzeren.

PAUSE zal op het display verschijnen. De weergave van het spelende fragment zal worden gepauzeerd.

2 Druk op 6 om de pauze op te heffen.

De weergave zal worden hervat op hetzelfde punt waar u deze gepauzeerd heeft. 

Inleiding audio-instellingen

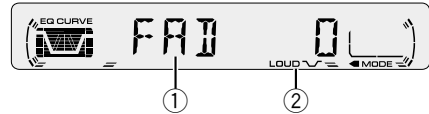

① AUDIO display

Laat de status van de audio-instellingen zien.

② LOUD indicator

Verschijnt op het display wanneer de loudness functie is ingeschakeld.

Druk op **AUDIO** om de namen van de audio-functies op het display te laten verschijnen.

Druk herhaaldelijk op **AUDIO** om te schakelen tussen de volgende audio-functies:

FAD (balans)—**EQ-L** (equalizer)—**LOUD** (loudness)—**FIE** (benadrukken van het geluidsbeeld voor)—**SLA** (instelling niveau signaalbron)

- Wanneer u de FM tuner als signaalbron gebruikt, kunt u niet overschakelen naar **SLA**.
- Druk op **BAND** om terug te keren naar het bij de signaalbron behorende display.



Opmerking

- Als u niet binnen ongeveer 30 seconden een functie handeling uitvoert, zal er automatisch worden teruggekeerd naar het bij de signaalbron behorende display. 

Gebruiken van de balans instelling

U kunt de fader/balans instellen voor een optimale geluidswaergave voor alle plaatsen in het voertuig.

1 Druk op **AUDIO** en selecteer **FAD**.

Druk op **AUDIO** tot **FAD** op het display verschijnt.

- Als eerder de instelling voor de links-rechts balans is ingesteld, zal **BAL** op het display verschijnen.

2 Druk op **▲** of **▼** om de balans tussen de voor-/achter-luidsprekers in te stellen.

Met elke druk op de **▲** of **▼** toets zal de balans tussen de voor- en achter-luidsprekers naar voren of achteren verplaatst worden.

- **FAD F15** – **FAD R15** zal op het display worden getoond met het verplaatsen van de balans tussen de voor- en achter-luidsprekers van voren naar achteren.
- **FAD 0** is de juiste instelling wanneer u slechts twee luidsprekers gebruikt.

3 Druk op **◀** of **▶** om de balans tussen de linker/rechter luidsprekers in te stellen.

Wanneer u op **◀** of **▶** drukt, zal **BAL 0** op het display verschijnen. Met elke druk op **◀** of **▶** zal de balans tussen de linker en rechter luidsprekers worden verplaatst naar links of rechts.

- **BAL L 9** – **BAL R 9** zal op het display worden getoond met het verplaatsen van de balans tussen de linker en rechter luidsprekers van links naar rechts.

Gebruiken van de equalizer

De equalizer stelt u in staat de geluidswaergave naar wens aan te passen aan de akoestische karakteristieken van het interieur van uw auto.

Oproepen van equalizercurves

Er zijn zes voorgeprogrammeerde equalizercurves die u gemakkelijk op ieder moment kunt oproepen. Hier volgt een lijst van deze equalizercurves:

Display	Equalizercurve
SPR-BASS	Superbas
POWERFUL	Krachtig
NATURAL	Natuurlijk
VOCAL	Vocaal
CUSTOM	Door gebruiker aangepast
EQ FLAT	Vlak

- **CUSTOM** is een door uzelf aangepaste equalizercurve.
- Wanneer u **EQ FLAT** heeft gekozen, zal er geen effect of correctie worden toegepast op de geluidswaergave. Dit is handig wanneer u het effect van een van de equalizercurves wilt beoordelen door heen en weer te schakelen tussen **EQ FLAT** en een van de andere equalizercurves.

Druk op **EQ** en selecteer de equalizer.

- Als de equalizer eerder is ingesteld op een andere equalizercurve dan **POWERFUL**, dan zal de naam van die eerder ingestelde equalizercurve, dus **SPR-BASS**, **NATURAL**, **VOCAL**, **CUSTOM**, of **EQ FLAT**, op het display verschijnen.

Aanpassen van equalizercurves

U kunt de op dit moment geselecteerde equalizercurves als gewenst instellen. De ingestelde equalizercurves worden onder **CUSTOM** in het geheugen vastgelegd.

1 Druk op **AUDIO** en selecteer de grafische equalizer.

Druk op **AUDIO** tot **EQ-L/EQ-M/EQ-H** op het display verschijnt.

2 Kies de in te stellen band met ◀/▶.

EQ-L (laag) —EQ-M (midden) —EQ-H (hoog)

3 Druk op ▲ of ▼ om de equalizercurve aan te passen.

Met elke druk ▲ of ▼ zal de equalizercurve worden verhoogd, respectievelijk verlaagd.

- Een waarde tussen **+6** – **-6** zal op het display verschijnen terwijl de equalizercurve wordt verhoogd of verlaagd.
- Het daadwerkelijke instelbereik hangt af van welke equalizercurve u heeft gekozen.



Opmerking

- Als u bijstellingen verricht wanneer er een andere curve dan **CUSTOM** geselecteerd is, zal de zojuist bijgestelde curve de vorige vervangen. Vervolgens zal er een nieuwe curve met **CUSTOM** verschijnen op het display terwijl de equalizercurve geselecteerd wordt.

Instellen van de loudness functie

De loudness functie compenseert tekortkomingen in de weergave van de hoge en de lage tonen bij lage volume-instellingen.

1 Druk op **AUDIO** en selecteer **LOUD**.

Druk op **AUDIO** tot **LOUD** op het display verschijnt.

2 Zet **LOUD** aan of uit met ▲/▼.

3 Kies het gewenste niveau met ◀/▶.

LOW (laag) —MID (midden) —HI (hoog)



Opmerking

- U kunt de **LOUD** functie ook aan of uit zetten door op **LOUDNESS** te drukken.

Benadrukken van het geluidsbeeld voor (FIE)

Met de F.I.E. (Front Image Enhancer) functie kunt u het accent op de weergave via de voorluidsprekers leggen door de weergave van de midden en hoge tonen via de achterluidsprekers te dempen zodat via de achterluidsprekers uitsluitend de lage tonen worden weergegeven. U kunt de drempelfrequentie kiezen.



Voorzorg

- Wanneer u de F.I.E. functie annuleert, worden niet alleen de lage tonen maar alle frequenties via de achterluidsprekers weergegeven. Verlaag daarom het volume voordat u de F.I.E. functie annuleert zodat een plotselinge sterke volumeverhoging wordt voorkomen.

1 Druk op **AUDIO** en selecteer **FIE**.

Druk op **AUDIO** totdat **FIE** op het display verschijnt.

2 Zet de **FIE** functie aan of uit met ▲/▼.

3 Kies de gewenste frequentie met ◀/▶.

100—160—250 (Hz)

Audio-instellingen



Opmerkingen

- Na het activeren van de F.I.E. functie moet u de fader/balans-functie van het audiomenu kiezen en het balans tussen de voor- en achterluidsprekers instellen.
- Schakel de F.I.E. functie uit wanneer u slechts twee luidsprekers gebruikt.

Instellen van het niveau van de signaalbron

SLA (Source Level Adjustment) stelt u in staat het volumeniveau van de diverse signaalbronnen apart in te stellen om te voorkomen dat het volume plotseling verandert wanneer u naar een andere signaalbron overschakelt.

- De instellingen zijn gebaseerd op het volumeniveau van de FM tuner, welke dus onveranderd zal blijven.

1 Vergelijk het volumeniveau van de FM tuner met dat van de signaalbron die u wilt aanpassen.

2 Druk op **AUDIO** en selecteer **SLA**.

Druk op **AUDIO** tot **SLA** op het display verschijnt.

3 Druk op **▲** of **▼** om het volume van de signaalbron aan te passen.

Met elke druk op **▲** of **▼** zal het volume van de signaalbron toe- of afnemen.

- **SLA +4 – SLA –4** zal op het display verschijnen terwijl het volume van de signaalbron wordt verhoogd of verlaagd.



Opmerkingen

- Aangezien het volume van de FM tuner het ijkingspunt is, kunt u het volumeniveau van de FM tuner zelf niet aanpassen.
- Het volumeniveau van de MW/LW (MG/LG) tuner als signaalbron kan echter wel worden aangepast.

Begininstellingen

Aanpassen van de begininstellingen



Via de begininstellingen kunt u diverse eigenschappen van dit toestel van tevoren regelen.

1 Houd **SOURCE** ingedrukt tot het toestel uit gaat.

2 Houd **AUDIO** ingedrukt tot **STEP** op het display verschijnt.

Druk herhaaldelijk op **AUDIO** om te schakelen tussen de volgende instellingen:

STEP—A—PI

Gebruik de volgende instructies voor het regelen van de diverse instellingen.

- Druk op **BAND** om de begininstellingen te annuleren.
- U kunt de begininstellingen ook annuleren door de **AUDIO** toets ingedrukt te houden tot het toestel uit gaat.

Instellen van de FM afstemstap

Normaal gesproken is de FM afstemstap voor automatisch afstemmen 50 kHz. Wanneer AF of TA is ingeschakeld zal de afstemstap automatisch op 100 kHz worden ingesteld. Het is misschien in uw situatie beter de afstemstap op 50 kHz te zetten terwijl de AF functie is ingeschakeld.

1 Druk op **AUDIO** en selecteer **STEP**.

Druk herhaaldelijk op **AUDIO** tot **STEP** op het display verschijnt.

2 Kies de FM afstemstap met ◀/▶.

Door op ◀/▶ te drukken kunt u de FM afstemstap heen en weer schakelen tussen 50 kHz en 100 kHz terwijl AF of TA is ingeschakeld. De gekozen FM afstemstap zal op het display verschijnen.



Opmerking

- Bij handmatig afstemmen zal de afstemstap op 50 kHz blijven staan.

Aan/uit zetten van de automatische PI zoekfunctie

Het toestel kan automatisch zoeken naar een andere zender met hetzelfde programma, zelfs wanneer er is afgestemd op een voorkeuzezender.

1 Druk op **AUDIO** en selecteer **A-PI**.

Druk herhaaldelijk op **AUDIO** tot **A-PI** op het display verschijnt.

2 Zet **A-PI** aan of uit met ▲/▼.

Door op ▲/▼ te drukken schakelt u **A-PI** naar keuze aan of uit, hetgeen op het display zal worden aangegeven.

Tijdelijk uitschakelen weergave voor mobiele telefoon

De weergave van dit toestel zal automatisch worden uitgeschakeld (gedempt) wanneer u belt of gebeld wordt via een op het toestel aangesloten mobiele telefoon.

- Het geluid wordt uit gezet, **MUTE** zal op het display verschijnen en er zullen geen audio-instellingen, behalve voor het volume, mogelijk zijn. De bediening keert weer terug naar normaal wanneer het telefoongesprek is afgelopen.

Zorgen voor uw CD-speler

- Gebruik alleen CD's met de Compact Disc Digital Audio logo zoals hieronder aangegeven.



- Gebruik alleen normale, ronde CD's. Abnormale, niet ronde CD's kunnen vast komen te zitten of niet naar behoren worden afgespeeld.



- Controleer alle CD's op barsten, krassen of vervormingen voor u ze afspeelt. CD's met barsten, krassen of vervormingen kunnen niet naar behoren worden afgespeeld. Gebruik zulke discs niet.
- Probeer het opname-oppervlak (waar niets op gedrukt is) niet aan te raken wanneer u omgaat met de disc.
- Bewaar CD's in hun eigen doosje wanneer u ze niet gebruikt.
- Houd CD's uit direct zonlicht en stel ze niet bloot aan hoge temperaturen.

- Plak geen labels op discs, schrijf er niet op en behandel het oppervlak niet met chemische middelen.
- Om vuil van een CD te verwijderen, dient u met een zachte doek rechtstreeks van het midden naar de buitenrand te vegen.



- Als u bij koud weer de verwarming gebruikt, is het mogelijk dat er condens gevormd wordt op onderdelen in het binnenwerk van de CD-speler. Condens kan er toe leiden dat de CD-speler niet naar behoren functioneert. Als u vermoedt dat condens de oorzaak van een bepaald probleem vormt, dient u de CD-speler een uurtje of zo uit te zetten zodat de CD-speler kan drogen en dient u eventuele vochtige discs af te nemen met een zachte doek.
- Schokken door het rijden van de auto kunnen de CD weergave doen overslaan. ■

CD-R/CD-RW discs

- CD-R (CD-Recordable) en CD-RW (CD-Rewritable) discs die zijn opgenomen op CD-R/CD-RW apparatuur anders dan een muziek CD-recorder kunnen mogelijk niet naar behoren worden weergegeven op deze CD-speler.
- Muziek CD-R/CD-RW discs, zelfs wanneer deze zijn opgenomen op een muziek CD-recorder, kunnen mogelijk niet naar behoren worden weergegeven op deze CD-speler als gevolg van verschillende disc-karakteristieken, krassen of vuil op de disc. Vuil of condens op de lens binnenin dit toestel kan ook de weergave van deze discs verhinderen.
- Lees de voorzorgen voor CD-R/CD-RW discs voor u deze gaat gebruiken. ■

Uitleg ingebouwde CD-speler foutmeldingen

Wanneer er zich problemen voordoen bij weergave van een CD, is het mogelijk dat er op het display een foutmelding verschijnt. In een dergelijk geval kunt u de onderstaande tabel raadplegen om te zien wat er aan de hand is en welke maatregelen worden aanbevolen om het probleem op te lossen. Als het probleem niet kan worden opgelost, dient u contact op te nemen met uw dichtstbijzijnde Pioneer Service-centrum.

Melding	Oorzaak	Maatregel
ERROR-11, 12, 17, 30	Vuile disc	Maak de disc schoon.
ERROR-11, 12, 17, 30	Bekraste disc	Vervang de disc.
ERROR-14	Blanco disc	Controleer de disc.
ERROR-10, 11, 12, 14, 17, 30, A0	Elektrisch of mechanisch probleem	Zet het contact uit en dan weer aan, of schakel over naar een andere signaalbron en dan weer terug naar de CD-speler.
HEAT	De CD-speler is oververhit	Zet de CD-speler uit tot deze afgekoeld is.



Technische gegevens

Algemeen

Spanningsbron	14,4 V gelijkstroom (10,8 – 15,1 V toelaatbaar)
Aarding	Negatief
Max. stroomverbruik	10,0 A
Afmetingen (B × H × D): (DIN)	
Montage-afmetingen	
.....	178 × 50 × 157 mm
Voorpaneel	188 × 58 × 19 mm
Gewicht	1,3 kg

Audio

Maximaal uitgangsvermogen	45 W × 4
Doorlopend uitgangsvermogen	25 W × 4 (DIN 45324, +B=14,4 V)
Belastingimpedantie	4 Ω (4 – 8 Ω toelaatbaar)
Preout maximaal uitgangsniveau/uitgangsimpedantie	2,2 V/1 kΩ
Equalizer (3-Bands equalizer):	
(LAAG)	Niveau: ±12 dB
(MIDDEN)	Niveau: ±12 dB
(HOOG)	Niveau: ±12 dB
Loudness contouren:	
(LAAG)	+3,5 dB (100 Hz), +3 dB (10 kHz)
(MIDDEN)	+10 dB (100 Hz), +6,5 dB (10 kHz)
(HOOG)	+11 dB (100 Hz), +11 dB (10 kHz) (volume : -30 dB)

CD-speler

Systeem	Compact Disc Audio
Bruikbare CD's	Compact Discs
Signaalformaat:	
Bemonsteringsfrequentie	44,1 kHz
Aantal kwantisatie bits	16; lineair
Frequentiekenmerken	5 – 20.000 Hz (±1 dB)
Signaal-tot-ruis	94 dB (1 kHz) (IEC-A netwerk)
Dynamisch bereik	92 dB (1 kHz)
Aantal kanalen	2 (stereo)

FM tuner

Frequentiebereik	87,5 – 108,0 MHz
Bruikbare gevoeligheid	9 dBf (0,8 μV/75 Ω, mono, S/R: 30 dB)
50 dB onderdrukkingsgevoeligheid	15 dBf (1,5 μV/75 Ω, mono)
Signaal-tot-ruis	70 dB (IEC-A netwerk)
Vervorming	0,3 % (bij 65 dBf, 1 kHz, stereo)
Frequentierespons	30 – 15.000 Hz (±3 dB)
Stereoscheiding	40 dB (bij 65 dBf, 1 kHz)

MG tuner

Frequentiebereik	531 – 1.602 kHz (9 kHz)
Bruikbare gevoeligheid	18 μV (S/R: 20 dB)
Selectiviteit	50 dB (±9 kHz)

LG tuner

Frequentiebereik	153 – 281 kHz
Bruikbare gevoeligheid	30 μV (S/R: 20 dB)
Selectiviteit	50 dB (±9 kHz)



Opmerking

- Technische gegevens en ontwerp zijn ter productverbetering zonder voorafgaande kennisgeving wijzigbaar. ▣

PIONEER CORPORATION

4-1, MEGURO 1-CHOME, MEGURO-KU, TOKYO 153-8654, JAPAN

PIONEER ELECTRONICS (USA) INC.

P.O. Box 1760, Long Beach, California 90801, U.S.A.

TEL: (800) 421-1404

PIONEER EUROPE NV

Haven 1087, Keetberglaan 1, B-9120 Melsele, Belgium

TEL: (0) 3/570.05.11

PIONEER ELECTRONICS AUSTRALIA PTY. LTD.

178-184 Boundary Road, Braeside, Victoria 3195, Australia

TEL: (03) 9586-6300

PIONEER ELECTRONICS OF CANADA, INC.

300 Allstate Parkway, Markham, Ontario L3R 0P2, Canada

TEL: (905) 479-4411

PIONEER ELECTRONICS DE MEXICO, S.A. de C.V.

San Lorenzo 1009 3er. Piso Desp. 302

Col. Del Valle Mexico, D.F. C.P. 03100

TEL: 5-688-52-90

Published by Pioneer Corporation.
Copyright © 2001 by Pioneer Corporation.
All rights reserved.

Publication de Pioneer Corporation.
Copyright © 2001 Pioneer Corporation.
Tous droits de reproduction et de traduction
réservés.

Free Manuals Download Website

<http://myh66.com>

<http://usermanuals.us>

<http://www.somanuals.com>

<http://www.4manuals.cc>

<http://www.manual-lib.com>

<http://www.404manual.com>

<http://www.luxmanual.com>

<http://aubethermostatmanual.com>

Golf course search by state

<http://golfingnear.com>

Email search by domain

<http://emailbydomain.com>

Auto manuals search

<http://auto.somanuals.com>

TV manuals search

<http://tv.somanuals.com>