

Operation Manual

Руководство по эксплуатации

High power CD player with FM/MW/LW tuner

Проигрыватель компакт-дисков высокой мощности
с FM/MW/LW тюнером

DEH-1610

English

Русский

Thank you for buying this Pioneer product.

Please read through these operating instructions so you will know how to operate your model properly. *After you have finished reading the instructions, put them away in a safe place for future reference.*

01 Before You Start

- About this unit 3
- About this manual 3
- Precautions 3
- In case of trouble 3
- Protecting your unit from theft 3
 - Removing the front panel 3
 - Attaching the front panel 4

02 What's What

- Head unit 5

03 Power ON/OFF

- Turning the unit on 6
- Selecting a source 6
- Turning the unit off 6

04 Tuner

- Listening to the radio 7
- Storing and recalling broadcast frequencies 7
- Tuning in strong signals 8
- Storing the strongest broadcast frequencies 8

05 Built-in CD Player

- Playing a CD 9
- Playing tracks in a random order 9
- Repeating play 9
- Pausing CD playback 10

06 Audio Adjustments

- Introduction of audio adjustments 11
- Using balance adjustment 11
- Using the equalizer 11
 - Recalling equalizer curves 11
 - Adjusting equalizer curves 12
 - Fine adjusting equalizer curve 12
- Adjusting loudness 13

- Front image enhancer (F.I.E.) 13
- Adjusting source levels 13

07 Other Functions

- Setting the clock 14
 - Turning the clock display on or off 14

Additional Information

- Understanding built-in CD player error messages 15
- Cellular telephone muting 15
- CD player and care 15
- CD-R/CD-RW discs 16
- Specifications 17

Before You Start

About this unit

The tuner frequencies on this unit are allocated for use in Europe, Asia, the Middle East, Africa and Oceania. Use in other areas may result in improper reception. 

About this manual

This unit features a number of sophisticated functions ensuring superior reception and operation. All the functions have been designed for the easiest possible use, but many are not self-explanatory. This operation manual will help you benefit fully from this unit's potential and to maximize your listening enjoyment. We recommend that you familiarize yourself with the functions and their operation by reading through the manual before you begin using this unit. It is especially important that you read and observe precautions on this page and in other sections. 

Precautions

CAUTION:
USE OF CONTROL OR ADJUSTMENT OR PERFORMANCE OF PROCEDURES OTHER THAN THOSE SPECIFIED HEREIN MAY RESULT IN HAZARDOUS RADIATION EXPOSURE.

CAUTION:
THE USE OF OPTICAL INSTRUMENTS WITH THIS PRODUCT WILL INCREASE EYE HAZARD.

- Keep this manual handy as a reference for operating procedures and precautions.
- Always keep the volume low enough so you can hear sounds outside of the car.

- Protect this unit from moisture.
- If the battery is disconnected or discharged, the preset memory will be erased and must be reprogrammed. 

In case of trouble

Should this product fail to operate properly, contact your dealer or nearest authorized Pioneer Service Station. 

Protecting your unit from theft

The front panel can be detached from the head unit and stored in the protective case provided to discourage theft.

- Keep the front panel closed while driving.



Important

- Never use force or grip the display and the buttons tightly when removing or attaching.
- Avoid subjecting the front panel to excessive shocks.
- Keep the front panel out of direct sunlight and high temperatures.

Removing the front panel

1 Press DETACH to release the front panel.

Press **DETACH** and the right side of the panel is released from the head unit.

2 Grab the front panel and remove.

Grab the right side of the front panel and pull away to the left. The front panel will be detached from the head unit.

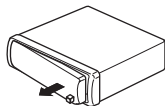

- 3 Put the front panel into the protective case provided for safe keeping.

Attaching the front panel

- 1 Place the front panel flat against the head unit.
- 2 Press the front panel into the face of the head unit until it is firmly seated.

What's What

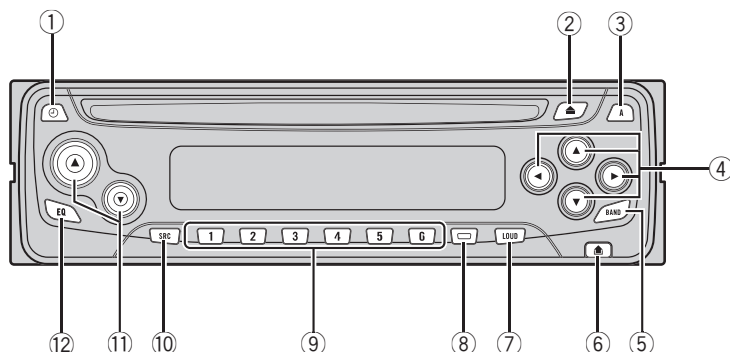

Head unit

① **CLOCK button**

Press to change to the clock display.

② **EJECT button**

You can eject a CD by pressing **EJECT**.

③ **AUDIO button**

Press to select various sound quality controls.

④ **▲/▼/◀/▶ buttons**

Press to do manual seek tuning, fast forward, reverse and track search controls. Also used for controlling functions.

⑤ **BAND button**

Press to select among three FM and one AM bands and cancel the control mode of functions.

⑥ **DETACH button**

Press **DETACH** to release the front panel.

⑦ **LOUDNESS button**

Press to turn loudness on or off.

⑧ **LOCAL/BSM button**

Press to turn local function on or off.

Press and hold to turn BSM function on or off.

⑨ **1-6 buttons**

Press for preset tuning.

⑩ **SOURCE button**

This unit is turned on by selecting a source. Press to cycle through all of the available sources.

⑪ **VOLUME**

Press to increase or decrease the volume.

⑫ **EQ button**

Press to select various equalizer curves. 

Turning the unit on

- **Press SOURCE to turn the unit on.**

When you select a source the unit is turned on. 

Selecting a source

You can select a source you want to listen to. To switch to the built-in CD player, load a disc in this unit (refer to page 9).

- **Press SOURCE to select a source.**

Press **SOURCE** repeatedly to switch between the following sources:

Built-in CD player—Tuner



Notes

- When no disc has been set in the unit, the source will not switch to the built-in CD player.
- When this unit's blue/white lead is connected to the car's auto-antenna relay control terminal, the car's antenna extends when this unit's source is turned on. To retract the antenna, turn the source off. 

Turning the unit off

- **Press SOURCE and hold until the unit turns off.** 

Tuner

Listening to the radio

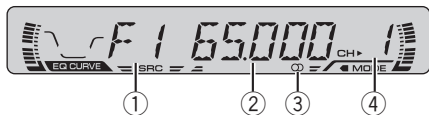

① Band indicator

Shows which band the radio is tuned to, MW, LW or FM.

② Frequency indicator

Shows to which frequency the tuner is tuned.

③ Stereo (CH) indicator

Shows that the frequency selected is being broadcast in stereo.

④ Preset number indicator

Shows what preset has been selected.

1 Press SOURCE to select the tuner.

2 Use VOLUME to adjust the sound level.

3 Press BAND to select a band.

Press **BAND** until the desired band is displayed, **F1**, **F2**, **F3** for FM or **MW/LW**.

- The FM bands cover different frequency ranges as below:

F1: 65 – 74 MHz

F2, F3: 87.5 – 108 MHz

4 To perform manual tuning, press ◀ or ▶ with quick presses.

The frequencies move up or down step by step.

5 To perform seek tuning, press and hold ◀ or ▶ for about one second and release.

The tuner will scan the frequencies until a broadcast strong enough for good reception is found.

- You can cancel seek tuning by pressing either ◀ or ▶ with a quick press.
- If you press and hold ◀ or ▶ you can skip broadcasting stations. Seek tuning starts as soon as you release the buttons.



Note

When the frequency selected is being broadcast in stereo the stereo (CH) indicator will light. ■

Storing and recalling broadcast frequencies

If you press any of the preset tuning buttons **1–6** you can easily store up to six broadcast frequencies for later recall with the touch of a button.

● **When you find a frequency that you want to store in memory press a preset tuning button 1–6 and hold until the preset number stops flashing.**

The number you have pressed will flash in the preset number indicator and then remain lit. The selected radio station frequency has been stored in memory.

The next time you press the same preset tuning button **1–6** the radio station frequency is recalled from memory.



Notes

- Up to 12 FM stations, 6 for each of the two FM bands, and 6 MW/LW stations can be stored in memory.
- You can also use ▲ and ▼ to recall radio station frequencies assigned to preset tuning buttons **1–6**. ■

Tuning in strong signals

Local seek tuning lets you tune in only those radio stations with sufficiently strong signals for good reception.

1 Press LOCAL/BSM to turn local seek tuning on.

LOC appears in the display.

2 When you want to return to normal seek tuning, press LOCAL/BSM to turn local seek tuning off.

Storing the strongest broadcast frequencies

BSM (best stations memory) lets you automatically store the six strongest broadcast frequencies under preset tuning buttons **1–6** and once stored there you can tune in to those frequencies with the touch of a button.

● Press LOCAL/BSM and hold until the BSM turns on.

BSM begins to flash. While **BSM** is flashing the six strongest broadcast frequencies will be stored under preset tuning buttons **1–6** in order of their signal strength. When finished, **BSM** stops flashing.

- To cancel the storage process, press **LOCAL/BSM**.



Note

Storing broadcast frequencies with BSM may replace broadcast frequencies you have saved using **1–6**. 

Built-in CD Player

Playing a CD

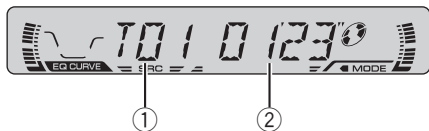

① Track number indicator

Shows the track currently playing.

② Play time indicator

Shows the elapsed playing time of the current track.

1 Insert a CD into the CD loading slot.

Playback will automatically start.

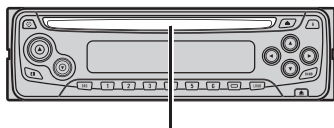

CD loading slot

- You can eject a CD by pressing **EJECT**.

2 After a CD has been inserted, press **SOURCE** to select the built-in CD player.

3 Use **VOLUME** to adjust the sound level.

4 To perform fast forward or reverse, press and hold **◀** or **▶**.

5 To skip back or forward to another track, press **◀** or **▶**.

Pressing **▶** skips to the start of the next track. Pressing **◀** once skips to the start of the current track. Pressing again will skip to the previous track.

Notes

- The built-in CD player plays one, standard, 12-cm or 8-cm (single) CD at a time. Do not use an adapter when playing 8-cm CDs.
- Do not insert anything other than a CD into the CD loading slot.
- If you cannot insert a disc completely or if after you insert a disc the disc does not play, check that the label side of the disc is up. Press **EJECT** to eject the disc, and check the disc for damage before inserting the disc again.
- If the built-in CD player does not operate properly, an error message such as **ERROR-11** may be displayed. Refer to *Understanding built-in CD player error messages* on page 15. 

Playing tracks in a random order

Random play lets you play back tracks on the CD in a random order.

1 Press **4** to turn random play on.

RDM appears in the display. Tracks will play in a random order.

2 Press **4** to turn random play off.

Tracks will continue to play in order. 

Repeating play

Repeat play lets you hear the same track over again.

1 Press **5** to turn repeat play on.

RPT appears in the display. The track currently playing will play and then repeat.

2 Press 5 to turn repeat play off.

The track currently playing will continue to play and then play the next track.

**Note**

If you perform track search or fast forward/reverse, repeat play is automatically cancelled. 

Pausing CD playback

Pause lets you temporarily stop playback of the CD.

1 Press 6 to turn pause on.

PAUSE appears in the display. Play of the current track pauses.

2 Press 6 to turn pause off.

Play will resume at the same point that you turned pause on. 

Audio Adjustments

Introduction of audio adjustments

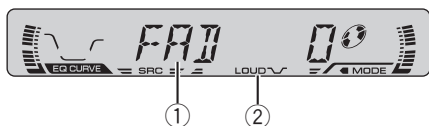

① Audio display

Shows the audio adjustments status.

② LOUD indicator

Appears in the display when loudness is turned on.

● Press AUDIO to display the audio function names.

Press **AUDIO** repeatedly to switch between the following audio functions:

FAD (balance adjustment)—**EQ** (equalizer)
—**LOUD** (loudness)—**FIE** (front image enhancer)—**SLA** (source level adjustment)

- When selecting the FM tuner as the source, you cannot switch to **SLA**.
- To return to the display of each source, press **BAND**.



Note

If you do not operate the audio function within about 30 seconds, the display is automatically returned to the source display.

Using balance adjustment

You can select a fader/balance setting that provides an ideal listening environment in all occupied seats.

1 Press AUDIO to select FAD.

Press **AUDIO** until **FAD** appears in the display.

- If the balance setting has been previously adjusted, **BAL** will be displayed.

2 Press ▲ or ▼ to adjust front/rear speaker balance.

Each press of ▲ or ▼ moves the front/rear speaker balance towards the front or the rear. **FAD F15** – **FAD R15** is displayed as the front/rear speaker balance moves from front to rear.

- **FAD 0** is the proper setting when only two speakers are used.

3 Press ◀ or ▶ to adjust left/right speaker balance.

When you press ◀ or ▶, **BAL 0** is displayed.

Each press of ◀ or ▶ moves the left/right speaker balance towards the left or the right. **BAL L 9** – **BAL R 9** is displayed as the left/right speaker balance moves from left to right.

Using the equalizer

The equalizer lets you adjust the equalization to match car interior acoustic characteristics as desired.

Recalling equalizer curves

There are six stored equalizer curves which you can easily recall at any time. Here is a list of the equalizer curves:

Display	Equalizer curve
SPR-BASS	Super bass
POWERFUL	Powerful
NATURAL	Natural
VOCAL	Vocal
CUSTOM	Custom
EQ FLAT	Flat

- **CUSTOM** is an adjusted equalizer curve that you create.

- When **EQ FLAT** is selected no supplement or correction is made to the sound. This is useful to check the effect of the equalizer curves by switching alternatively between **EQ FLAT** and a set equalizer curve.

- **Press EQ to select the equalizer.**

Press **EQ** repeatedly to switch between the following equalizers:

SPR-BASS—POWERFUL—NATURAL—VOCAL—CUSTOM—EQ FLAT

Adjusting equalizer curves

You can adjust the currently selected equalizer curve setting as desired. Adjusted equalizer curve settings are memorized in **CUSTOM**.

1 Press **AUDIO** to select **EQ**.

Press **AUDIO** until **EQ** appears in the display.

2 Press **◀** or **▶** to select the equalizer band to adjust.

Each press of **◀** or **▶** selects equalizer bands in the following order:

EQ-L (low)—**EQ-M** (mid)—**EQ-H** (high)

3 Press **▲** or **▼** to adjust the level of the equalizer band.

Each press of **▲** or **▼** increases or decreases the level of the equalization band.

+6 — **-6** is displayed as the level is increased or decreased.

- You can then select another band and adjust the level.

Note

If you make adjustments when a curve other than **CUSTOM** is selected, the newly adjusted curve will replace the previous curve. Then a new curve with **CUSTOM** appears on the display while selecting the equalizer curve.

Fine adjusting equalizer curve

You can adjust the center frequency and the Q factor (curve characteristics) of each currently selected curve band (**EQ-L/EQ-M/EQ-H**).

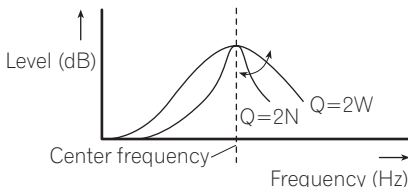

1 Press **AUDIO** and hold until frequency and the Q factor (e.g., **F- 80 Q 1W**) appears in the display.

2 Press **AUDIO** to select the desired band for adjustment.

Low—Mid—High

3 Press **◀** or **▶** to select the desired frequency.

Press **◀** or **▶** until the desired frequency appears in the display.

Low: **40—80—100—160** (Hz)

Mid: **200—500—1k—2k** (Hz)

High: **3k—8k—10k—12k** (Hz)

4 Press **▲** or **▼** to select the desired Q factor.

Press **▲** or **▼** until the desired Q factor appears in the display.

2N—1N—1W—2W

Note

If you make adjustments when a curve other than **CUSTOM** is selected, the newly adjusted curve will replace the previous curve. Then a new curve with **CUSTOM** appears on the display while selecting the equalizer curve. 

Audio Adjustments

Adjusting loudness

Loudness compensates for deficiencies in the low- and high-sound ranges at low volume.

1 Press **AUDIO** to select **LOUD**.

Press **AUDIO** until **LOUD** appears in the display.

2 Press **▲** to turn loudness on.

LOUD indicator is displayed.

- To turn loudness off, press **▼**.

3 Press **◀** or **▶** to select a desired level.

Each press of **◀** or **▶** selects level in the following order:

LOW (low)—**MID** (mid)—**HI** (high)



Note

You can also turn loudness on or off by pressing **LOUDNESS**. 

Front image enhancer (F.I.E.)

The F.I.E. (Front Image Enhancer) function is a simple method of enhancing front imaging by cutting mid- and high-range frequency output from the rear speakers, limiting their output to low-range frequencies. You can select the frequency you want to cut.



Precaution

When the F.I.E. function is deactivated, the rear speakers output sound of all frequencies, not just bass sounds. Reduce the volume before disengaging F.I.E. to prevent a sudden increase in volume.

1 Press **AUDIO** to select **FIE**.

Press **AUDIO** until **FIE** appears in the display.

2 Press **▲** to turn F.I.E. on.

- To turn F.I.E. off, press **▼**.

3 Press **◀** or **▶** to select a desired frequency.

Each press of **◀** or **▶** selects frequency in the following order:

100—160—250 (Hz)



Notes

- After turning the F.I.E. function on, use the balance adjustment (refer to page 11) and adjust front and rear speaker volume levels until they are balanced.
- Turn the F.I.E. function off when using a 2-speaker system. 

Adjusting source levels

SLA (source level adjustment) lets you adjust the volume level of each source to prevent radical changes in volume when switching between sources.

- Settings are based on the FM tuner volume level, which remains unchanged.

1 Compare the FM tuner volume level with the level of the source you wish to adjust.

2 Press **AUDIO** to select **SLA**.

Press **AUDIO** until **SLA** appears in the display.

3 Press **▲** or **▼** to adjust the source volume.

Each press of **▲** or **▼** increases or decreases the source volume.

SLA +4 – SLA –4 is displayed as the source volume is increased or decreased.



Note

The MW/LW tuner volume level can also be adjusted with source level adjustments. 

Setting the clock

Use these instructions to set the clock.

1 Press SOURCE and hold until the unit turns off.

2 Press AUDIO and hold until clock appears in the display.

3 Press ◀ or ▶ to select the segment of the clock display you wish to set.

Pressing ◀ or ▶ will select one segment of the clock display:

Hour—Minute

As you select segments of the clock display the segment selected will blink.



4 Press ▲ or ▼ to set the clock.

Pressing ▲ will increase the selected hour or minute. Pressing ▼ will decrease the selected hour or minute.

- To cancel clock settings, press **BAND**.
- You can also cancel clock settings by holding down **AUDIO** until the unit turns off.

Turning the clock display on or off

You can turn the clock display on or off.

● **Press CLOCK to turn the clock display on or off.**

Each press of **CLOCK** turns the clock display on or off.

- The clock display disappears temporarily when you perform other operations, but the clock display appears again after 25 seconds. ◻

Additional Information

Understanding built-in CD player error messages

When problems occur during CD play an error message may appear on the display. If an error message appears on the display refer to the table below to see what the problem is and the suggested method of correcting the problem. If the error cannot be corrected, contact your dealer or your nearest Pioneer Service Center.

Message	Cause	Action
ERROR-11, 12, 17, 30	Dirty disc	Clean disc.
ERROR-11, 12, 17, 30	Scratched disc	Replace disc.
ERROR-10, 11, 12, 17, 30, A0	Electrical or mechanical	Turn the ignition ON and OFF, or switch to a different source, then back to the CD player.
ERROR-44	All tracks are skip tracks	Replace disc.



Cellular telephone muting

Sound from this unit is muted automatically when a call is made or received using a connected cellular telephone.

- The sound is turned off, **MUTE** is displayed and no audio adjustments, except volume control, are possible. Operation returns to normal when the phone call is ended.

CD player and care

- Use only CDs that have the Compact Disc Digital Audio mark as show below.



- Use only normal, round CDs. If you insert irregular, non-round, shaped CDs they may jam in the CD player or not play properly.



- Check all CDs for cracks, scratches or warped discs before playing. CDs that have cracks, scratches or are warped may not play properly. Do not use such discs.
- Avoid touching the recorded (non-printed side) surface when handling the disc.
- Store discs in their cases when not in use.
- Keep discs out of direct sunlight and do not expose the discs to high temperatures.
- Do not attach labels, write on or apply chemicals to the surface of the discs.
- To clean dirt from a CD, wipe the disc with a soft cloth outward from the center of the disc.



- If the heater is used in cold weather, moisture may form on components inside the CD player. Condensation may cause the CD player to not operate properly. If you think that condensation is a problem turn off the CD player for an hour or so to allow the CD player to dry out and wipe any damp discs with a soft cloth to remove the moisture.
- Road shocks may interrupt CD playback.

CD-R/CD-RW discs

- When CD-R/CD-RW discs are used, playback is possible only for discs which have been finalized.
- It may not be possible to play back CD-R/CD-RW discs recorded on a music CD recorder or a personal computer because of disc characteristics, scratches or dirt on the disc, or dirt, condensation, etc. on the lens of this unit.
- Playback of discs recorded on a personal computer may not be possible depending on the application settings and the environment. Please record with the correct format. (For details, contact the manufacturer of the application.)
- Playback of CD-R/CD-RW discs may become impossible in case of direct exposure to sunlight, high temperatures, or the storage conditions in the car.
- This unit conforms to the track skip function of the CD-R/CD-RW disc. The tracks containing the track skip information are skipped automatically.
- If you insert a CD-RW disc into this unit, time to playback will be longer than when you insert a conventional CD or CD-R disc.
- Read the precautions with CD-R/CD-RW discs before using them. ▣

Additional Information

Specifications

General

Power source	14.4 V DC (10.8 – 15.1 V allowable)
Grounding system	Negative type
Max. current consumption	10.0 A
Dimensions (W × H × D):	
DIN	
Chassis	178 × 50 × 157 mm
Nose	188 × 58 × 19 mm
D	
Chassis	178 × 50 × 162 mm
Nose	170 × 48 × 14 mm
Weight	1.3 kg

Audio

Maximum power output	45 W × 4
Continuous power output ...	25 W × 4 (DIN 45324, +B=14.4 V)
Load impedance	4 Ω (4 – 8 Ω allowable)
Preout max output level/output impedance	2.2 V/1 kΩ
Equalizer (3-Band Parametric Equalizer):	
Low	
Frequency	40/80/100/160 Hz
Q Factor	0.35/0.59/0.95/1.15 (+6 dB when boosted)
Gain	±12dB
Mid	
Frequency	200/500/1k/2k Hz
Q Factor	0.35/0.59/0.95/1.15 (+6 dB when boosted)
Gain	±12dB
High	
Frequency	3.15k/8k/10k/12.5k Hz
Q Factor	0.35/0.59/0.95/1.15 (+6 dB when boosted)
Gain	±12dB
Loudness contour	
Low	+3.5 dB (100 Hz), +3 dB (10 kHz)
Mid	+10 dB (100 Hz), +6.5 dB (10 kHz)
High	+11 dB (100 Hz), +11 dB (10 kHz) (volume: -30 dB)

CD player

System	Compact disc audio system
--------------	---------------------------

Usable discs	Compact disc
Signal format:	
Sampling frequency	44.1 kHz
Number of quantization bits	16; linear
Frequency characteristics ...	5 – 20,000 Hz (±1 dB)
Signal-to-noise ratio	94 dB (1 kHz) (IEC-A network)
Dynamic range	92 dB (1 kHz)
Number of channels	2 (stereo)

FM tuner

Frequency range	65 – 74 MHz 87.5 – 108.0 MHz
Usable sensitivity	10 dBf (0.9 μV/75 Ω mono, S/N: 30 dB)
50 dB quieting sensitivity	14 dBf (1.4 μV/75 Ω mono)
Signal-to-noise ratio	75 dB (IEC-A network)
Distortion	0.3 % (at 65 dBf, 1 kHz, stereo) 0.1 % (at 65 dBf, 1 kHz, mono)
Frequency response	30 – 15,000 Hz (±3 dB)
Stereo separation	45 dB (at 65 dBf, 1 kHz)

MW tuner

Frequency range	531 – 1,602 kHz (9 kHz)
Usable sensitivity	18 μV (S/N: 20 dB)
Signal-to-noise ratio	65 dB (IEC-A network)

LW tuner

Frequency range	153 – 281 kHz
Usable sensitivity	30 μV (S/N: 20 dB)
Signal-to-noise ratio	65 dB (IEC-A network)



Note

Specifications and the design are subject to possible modifications without notice due to improvements. 

Благодарим Вас за покупку этого изделия компании Pioneer.

Прочтите, пожалуйста, полностью эту инструкцию по эксплуатации, чтобы узнать, как правильно пользоваться Вашей моделью проигрывателя. *После прочтения инструкции, уберите ее в надежное место для просмотра в будущем.*

01 Перед началом эксплуатации

- Сведения об этом устройстве **19**
- Сведения об этом руководстве **19**
- Меры предосторожности **19**
- В случае возникновения неполадок **19**
- Защита Вашего устройства от кражи **20**
 - Снятие передней панели **20**
 - Установка передней панели **20**

02 Описание элементов устройства

- Основное устройство **21**

03 Включение и выключение питания

- Включение устройства **22**
- Выбор источника сигнала **22**
- Выключение устройства **22**

04 Тюнер

- Прослушивание радио **23**
- Запоминание и повторный вызов радиочастот **23**
- Настройка на мощные сигналы **24**
- Запоминание частот самых мощных трансляций **24**

05 Встроенный проигрыватель компакт-дисков

- Воспроизведение компакт-диска **25**
- Воспроизведение дорожек в произвольной последовательности **25**
- Повторное воспроизведение **26**
- Пауза при воспроизведении компакт-диска **26**

06 Регулировки аудиопараметров

- Введение в регулировки аудиопараметров **27**
- Использование регулировки баланса **27**
- Использование эквалайзера **28**

- Вызов кривых эквалайзера из памяти **28**
- Регулировка кривых эквалайзера **28**
- Точная регулировка кривой эквалайзера **29**

Регулировка тонкомпенсации **29**

Функция улучшения переднего звукового образа (F.I.E.) **30**

Регулировка уровней входных сигналов **30**

07 Другие функции

- Установка часов **31**
 - Включение или выключение дисплея часов **31**

Дополнительная информация

- Описание сообщений об ошибках встроенного проигрывателя компакт-дисков **32**
- Приглушение звука при разговоре по сотовому телефону **32**
- Уход за проигрывателем компакт-дисков **32**
- Диски CD-R/CD-RW **33**
- Характеристики **34**

Перед началом эксплуатации

Сведения об этом устройстве

Частоты тюнера в этом устройстве распределены для использования в Европе, Азии, на Среднем Востоке, Африке и Океании. При использовании в других регионах качество приема может быть плохим. 

Сведения об этом руководстве

Это устройство обладает множеством сложных функций, обеспечивающих превосходный приём и эксплуатацию. Все функции разработаны для того, чтобы максимально упростить их использование, но многие из них требуют объяснения. Это руководство по эксплуатации поможет Вам полностью использовать возможности этого устройства и получить наибольшее удовольствие от прослушивания. Мы рекомендуем Вам ознакомиться с функциями и их действием, прочитав руководство до того, как Вы начнете использовать это устройство. Особенно важно, чтобы Вы прочитали и соблюдали меры предосторожности, приведенные на стр. 19 и в других разделах. 

Меры предосторожности

Примечание:

В соответствии со статьёй 5 закона Российской Федерации «О защите прав потребителей» и постановлением правительства Российской Федерации № 720 от 16 июня 1997 г. компания Pioneer Europe NV оговаривает следующий срок службы изделий официально поставленных на российский рынок. Автомобильная электроника: 6 лет
Другие изделия (головные телефоны, микрофоны, и т.п.): 5 лет

- Держите это руководство под рукой в качестве справочника по правилам эксплуатации и мерам предосторожности.
- Всегда сохраняйте уровень громкости достаточно низким, чтобы Вы могли слышать звуки вне машины.
- Оберегайте это устройство от воздействия влажности.
- При отключении или перезарядке батареи, память предварительных настроек будет стерта, и потребуются ее повторное программирование. 

В случае возникновения неполадок

При неполадках в работе этого изделия, свяжитесь с Вашим торговым представителем или с ближайшим сервисным пунктом Pioneer. 

Перед началом эксплуатации

Защита Вашего устройства от кражи

Переднюю панель можно отсоединить от основного устройства и хранить в защитном футляре, чтобы препятствовать краже.

- При вождении автомобиля держите переднюю панель закрытой.

Важное

- Никогда не прилагайте силу и не сдавливайте сильно дисплей и кнопки, снимая или устанавливая переднюю панель.
- Не подвергайте переднюю панель сильным ударам.
- Предохраняйте переднюю панель от воздействия прямого солнечного света и высоких температур.

Снятие передней панели

1 Нажмите кнопку DETACH, чтобы отсоединить переднюю панель. Нажмите кнопку **DETACH**, и правая сторона панели отсоединится от основного устройства.

2 Возьмитесь за переднюю панель и снимите ее.

Возьмитесь за правую сторону передней панели и потяните ее налево. Передняя панель отсоединится от основного устройства.

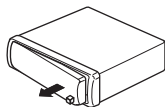

3 Поместите переднюю панель в защитный футляр предназначенный для безопасного хранения.

Установка передней панели

1 Поместите переднюю панель ровно перед основным устройством.

2 Вдавите переднюю панель в лицевую сторону основного устройства, пока она прочно не установится. 

Описание элементов устройства

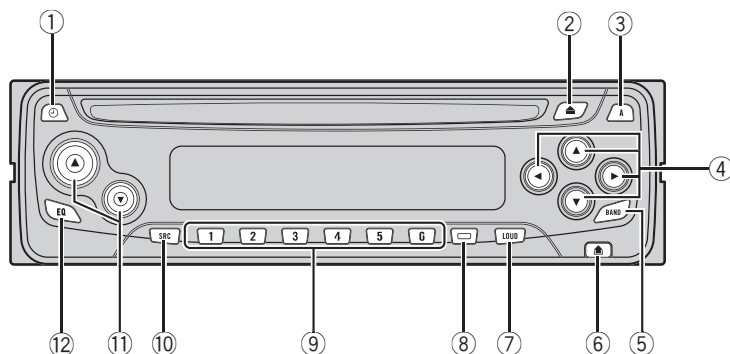

Основное устройство

① Кнопка CLOCK

Нажмите, чтобы перейти в режим отображения дисплея часов.

② Кнопка EJECT

Нажав кнопку **EJECT**, Вы можете изъять компакт-диск из проигрывателя.

③ Кнопка AUDIO

Нажмите, чтобы выбрать различные регулировки качества звука.

④ Кнопки ▲/▼/◀/▶

Нажмите, чтобы произвести ручную настройку с поиском, ускоренную перемотку вперед, назад и использовать функции поиска дорожки. Также используются для управления функциями.

⑤ Кнопка BAND

Нажмите, чтобы выбрать один из трех FM диапазонов или один AM диапазон, а также отменить режим управления функциями.

⑥ Кнопка DETACH

Нажмите кнопку **DETACH**, чтобы отсоединить переднюю панель.

⑦ Кнопка LOUDNESS

Нажмите, чтобы включить или выключить тонкомпенсацию.

⑧ Кнопка LOCAL/BSM

Нажмите, чтобы включить или выключить функцию местного поиска. Нажмите и удерживайте, чтобы включить или выключить функцию BSM (запоминание лучших станций).

⑨ Кнопки 1–6

Нажмите для предварительной настройки.

⑩ Кнопка SOURCE

Это устройство включается при выборе источника сигнала. Нажмите, чтобы перебрать все доступные источники сигнала.

⑪ VOLUME

Нажмите, чтобы увеличить или уменьшить громкость.

⑫ Кнопка EQ

Нажмите, чтобы выбрать различные кривые эквалайзера. 

Включение и выключение питания

Включение устройства

- **Нажмите кнопку SOURCE, чтобы включить устройство.**

Устройство включится, когда Вы выберете источник сигнала. 

Выбор источника сигнала

Вы можете выбрать источник сигнала, который Вы хотите прослушать. Чтобы переключиться на встроенный проигрыватель компакт-дисков, загрузите диск в это устройство (см. стр. 25).

- **Нажмите кнопку SOURCE, чтобы выбрать источник сигнала.**

Нажмите кнопку **SOURCE** несколько раз, чтобы выбрать один из следующих источников сигнала:

Встроенный проигрыватель компакт-дисков—Тюнер



Примечания

- Если в устройство не загружен диск, источник сигнала не переключится на встроенный проигрыватель компакт-дисков.
- Когда голубой/белый вывод этого устройства подключен к панели управления переключателем автомобильной антенны, антенна на автомобиле выдвигается при включении источника сигнала этого устройства. Чтобы задвинуть антенну, выключите источник сигнала. 

Выключение устройства

- **Нажмите и удерживайте кнопку SOURCE, пока устройство не выключится.** 

Прслушивание радио

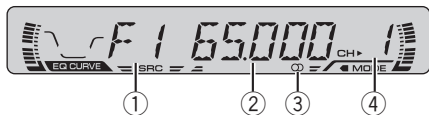

- ① **Индикатор диапазона**
Показывает, на какой диапазон настроено радио: MW, LW или FM.
- ② **Индикатор частоты**
Показывает, на какую частоту настроен тюнер.
- ③ **Индикатор стереорежима (⊙)**
Показывает, что вещание на выбранной частоте ведется в стереорежиме.
- ④ **Индикатор номера предварительной настройки**
Показывает, какая предварительная настройка была выбрана.

1 Нажмите кнопку **SOURCE**, чтобы выбрать тюнер в качестве источника сигнала.

2 Используйте кнопку **VOLUME** для регулирования уровня звука.

3 Нажмите кнопку **BAND**, чтобы выбрать диапазон.
Нажмите кнопку **BAND**, пока не отобразится нужный диапазон: **F1**, **F2**, **F3** для FM или **MW/LW**.

- FM-диапазоны охватывают следующие диапазоны частот:
F1: 65 – 74 МГц
F2, F3: 87,5 – 108 МГц

4 Чтобы осуществить ручную настройку, быстро нажимайте кнопку ◀ или ▶.

Частоты будут пошагово повышаться или понижаться.

5 Чтобы осуществить настройку с быстрым поиском, нажмите и удерживайте кнопку ◀ или ▶ примерно одну секунду, а затем отпустите ее. Тюнер будет сканировать частоты, пока не обнаружит трансляцию с достаточно высоким уровнем сигнала для качественного приема.

- Вы можете отменить настройку с поиском, быстро нажав кнопку ◀ либо ▶.
- Если Вы нажмете и будете удерживать кнопку ◀ или ▶, Вы можете пропустить радиостанции. Настройка с поиском начнется, как только Вы отпустите кнопки.



Примечание

Если на выбранной частоте вещание ведется в стереорежиме, загорится индикатор (⊙). ◻

Запоминание и повторный вызов радиочастот

Если Вы нажмете любую кнопку предварительной настройки 1–6, Вы можете легко сохранить до шести радиочастот для последующего вызова одним нажатием кнопки.

- Если Вы нашли частоту, которую хотели бы сохранить в памяти, нажмите кнопку предварительной настройки 1–6 и удерживайте ее, пока номер предварительной настройки не прекратит мигать.

Номер, который Вы нажали, мигает на индикаторе номера предварительной настройки, после чего останется зажженным. Выбранная частота радиостанции была сохранена в памяти. В следующий раз, когда Вы нажмете на ту же кнопку предварительной настройки 1–6, частота радиостанции будет вызвана из памяти.



Примечания

- В памяти можно сохранить до 12 FM-станций, по 6 для каждого FM-диапазона и 6 MW/LW-станций.
- Вы также можете использовать кнопки ▲ и ▼, чтобы вызвать из памяти частоты радиостанций, назначенные кнопкам предварительной настройки 1–6.

Настройка на мощные сигналы

Настройка с местным поиском позволяет Вам настраиваться только на радиостанции с достаточно мощными сигналами для качественного приема.

- 1 Нажмите кнопку LOCAL/BSM, чтобы включить настройку с местным поиском.

На дисплее появится надпись LOC.

- 2 Если Вы хотите вернуться к настройке с нормальным поиском, нажмите кнопку LOCAL/BSM, чтобы выключить настройку с местным поиском.

Запоминание частот самых мощных трансляций

Функция BSM (запоминание лучших станций) позволяет Вам автоматически сохранять до шести самых мощных радиочастот, назначая их кнопкам предварительной настройки 1–6, и сохранив их однажды таким образом, Вы сможете настроить тюнер на эти частоты одним нажатием кнопки.

- Нажмите и удерживайте кнопку LOCAL/BSM, пока не включится функция BSM.

Начнет мигать надпись BSM. Пока мигает надпись BSM, кнопкам предварительной настройки 1–6 будут назначены шесть самых мощных радиочастот, в порядке мощности их сигнала. По завершении этой процедуры надпись BSM перестанет мигать.

- Чтобы отменить процесс сохранения настроек, нажмите кнопку LOCAL/BSM.



Примечание

Сохранение радиочастот при помощи функции BSM может заменить радиочастоты, которые Вы сохранили при помощи кнопок 1–6.

Встроенный проигрыватель компакт-дисков

Воспроизведение компакт-диска

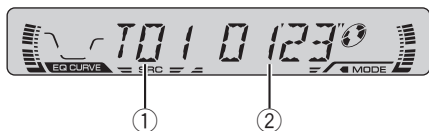

① Индикатор номера дорожки

Показывает номер текущей воспроизводимой дорожки.

② Индикатор времени воспроизведения

Показывает прошедшее время воспроизведения текущей дорожки.

1 Вставьте компакт-диск в щель для загрузки компакт диска.

Воспроизведение начнется автоматически.

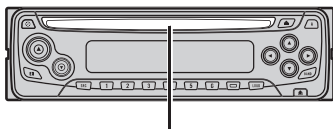

Щель для загрузки компакт-диска

- Нажав кнопку **EJECT**, Вы можете изъять компакт-диск из проигрывателя.

2 После того, как был вставлен компакт-диск, нажмите кнопку **SOURCE**, чтобы выбрать встроенный проигрыватель компакт-дисков в качестве источника сигнала.

3 Используйте кнопку **VOLUME** для регулирования уровня звука.

4 Чтобы осуществить ускоренную перемотку вперед или назад, нажмите и удерживайте кнопку **◀** или **▶**.

5 Чтобы перейти вперед или назад к другой дорожке, нажмите **◀** или **▶**.

При нажатии на кнопку **▶** происходит переход к началу следующей дорожки. При нажатии на кнопку **◀** происходит переход к началу текущей дорожки. Повторное нажатие на эту кнопку приводит к переходу на предыдущую дорожку.



Примечания

- Встроенный проигрыватель компакт-дисков одновременно воспроизводит только один стандартный 12-ти или 8-ми сантиметровой компакт-диск (сингл). Не используйте адаптер при воспроизведении 8-ми сантиметровых компакт-дисков.
- Не вставляйте в щель для загрузки компакт-диска ничего кроме компакт-диска.
- Если Вы не можете полностью вставить диск, или после установки диска он не воспроизводится, убедитесь, что сторона диска с этикеткой обращена вверх. Нажмите кнопку **EJECT**, чтобы извлечь диск, и перед его повторной установкой проверьте, не поврежден ли он.
- Если встроенный проигрыватель компакт-дисков работает неправильно, может отобразиться сообщение об ошибке, например, **ERROR-11**. См. *Описание сообщений об ошибках встроенного проигрывателя компакт-дисков* на стр. 32. □

Воспроизведение дорожек в произвольной последовательности

Воспроизведение в произвольной последовательности позволяет Вам воспроизводить дорожки на компакт диске в случайном порядке.

Встроенный проигрыватель компакт-дисков

1 Нажмите кнопку 4, чтобы включить воспроизведение в произвольной последовательности.

На дисплее появится надпись **RDM**. Дорожки будут воспроизводиться в произвольной последовательности.

2 Нажмите кнопку 4, чтобы выключить воспроизведение в произвольной последовательности.

Дорожки продолжают воспроизводиться по порядку. 

Повторное воспроизведение

Повторное воспроизведение позволяет Вам снова прослушивать одну и ту же дорожку.

1 Нажмите кнопку 5, чтобы включить повторное воспроизведение.

На дисплее появится надпись **RPT**. Воспроизведение текущей дорожки продолжится, а затем будет повторяться.

2 Нажмите кнопку 5, чтобы выключить повторное воспроизведение.

Воспроизведение текущей дорожки продолжится, а затем начнется воспроизведение следующей дорожки.



Примечание

Если Вы осуществляете поиск или ускоренную перемотку вперед/назад, повторное воспроизведение автоматически отменяется. 

Пауза при воспроизведении компакт-диска

Пауза позволяет Вам временно остановить воспроизведение компакт-диска.

1 Нажмите кнопку 6, чтобы включить паузу.

На дисплее появится надпись **PAUSE**. Воспроизведение текущей дорожки приостановится.

2 Нажмите кнопку 6, чтобы выключить паузу.

Воспроизведение продолжится с того же места, где Вы включили паузу. 

Регулировки аудиопараметров

Введение в регулировки аудиопараметров

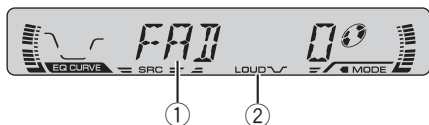

① Аудиодисплей

Показывает статус регулировок аудиопараметров.

② Индикатор LOUD

Появляется на дисплее при включении тонкомпенсации.

● Нажмите кнопку AUDIO, чтобы отобразить названия аудиофункций.

Нажмите кнопку **AUDIO** несколько раз, чтобы переключиться между следующими аудиофункциями:

FAD (регулировка баланса)—**EQ** (эквалайзер)—**LOUD** (тонкомпенсация)—**FIE** (функция улучшения переднего звукового образа)—**SLA** (регулировка уровня входного сигнала)

- При выборе FM-тюнера в качестве источника сигнала, Вы не можете переключиться на функцию **SLA**.
- Чтобы вернуться к отображению каждого источника сигнала, нажмите кнопку **BAND**.

Примечание

Если Вы не воспользуетесь аудиофункцией в течение 30 секунд, дисплей автоматически возвратится к отображению источника сигнала. 

Использование регулировки баланса

Вы можете выбрать такую настройку регулятора баланса/уровня сигнала, которая обеспечивает идеальные условия прослушивания на всех занятых пассажирами сиденьях.

1 Нажмите кнопку AUDIO, чтобы выбрать функцию FAD.

Нажимайте кнопку **AUDIO**, пока на дисплее не появится надпись **FAD**.

- Если настройка баланса была предварительно отрегулирована, отобразится надпись **BAL**.

2 Нажмите кнопку ▲ или ▼, чтобы отрегулировать баланс передних и задних громкоговорителей.

Каждое нажатие на кнопку ▲ или ▼ смещает баланс передних и задних громкоговорителей вперед или назад. При смещении баланса передних и задних громкоговорителей от задних громкоговорителей к передним, на дисплее отображаются надписи **FAD F15 – FAD R15**.

- Когда используются только два громкоговорителя, правильной настройкой является **FAD 0**.

3 Нажмите кнопку ◀ или ▶, чтобы отрегулировать баланс левого и правого громкоговорителей.

При нажатии на кнопку ◀ или ▶, отображается надпись **BAL 0**. Каждое нажатие на кнопку ◀ или ▶ смещает баланс левого и правого громкоговорителей влево или вправо. При перемещении баланса левого и правого громкоговорителей слева направо отображаются надписи **BAL L 9 – BAL R 9**. 

Регулировки аудиопараметров

Использование эквалайзера

Эквалайзер позволяет Вам регулировать коррекцию звука, чтобы звучание соответствовало требуемым внутренним акустическим характеристикам автомобиля.

Вызов кривых эквалайзера из памяти

В памяти устройства хранится пять кривых эквалайзера, которые Вы можете легко вызвать в любое время. Вот перечень кривых эквалайзера:

Дисплей	Кривая эквалайзера
SPR-BASS	Супербас
POWERFUL	Мощный
NATURAL	Естественный
VOCAL	Вокальный
CUSTOM	Особый
EQ FLAT	Ровный

- **CUSTOM** – это регулируемая кривая эквалайзера, которую Вы создаете сами.
- При выборе кривой **EQ FLAT** к звуку не применяются никакие дополнительные преобразования или коррекция. Эта настройка полезна для проверки эффекта от применения кривых эквалайзера при помощи переключения между кривой **EQ FLAT** и установленной кривой эквалайзера.

● Нажмите кнопку EQ, чтобы выбрать эквалайзер.

Нажмите кнопку **EQ** несколько раз, чтобы переключиться между следующими настройками эквалайзера:

SPR-BASS—POWERFUL—NATURAL—VOCAL—CUSTOM—EQ FLAT

Регулировка кривых эквалайзера

Вы можете отрегулировать текущую выбранную кривую эквалайзера по своему усмотрению. Отрегулированные настройки кривой эквалайзера запоминаются в **CUSTOM**.

1 Нажмите кнопку AUDIO, чтобы выбрать функцию EQ.

Нажимайте кнопку **AUDIO**, пока на дисплее не появится надпись **EQ**.

2 Нажмите кнопку ◀ или ▶, чтобы выбрать полосу эквалайзера для настройки.

При каждом нажатии на кнопку ◀ или ▶ происходит выбор полос эквалайзера в следующем порядке:

EQ-L (нижние)—**EQ-M** (средние)—**EQ-H** (верхние)

3 Нажмите кнопку ▲ или ▼, чтобы отрегулировать уровень полосы эквалайзера.

При каждом нажатии на кнопку ▲ или ▼ уровень полосы эквалайзера увеличивается или уменьшается. При повышении или понижении уровня отображаются надписи **+6** — **-6**.

- Затем Вы можете выбрать другую полосу и отрегулировать ее уровень.



Примечание

Если Вы производите регулировки, когда выбрана кривая отличная от **CUSTOM**, новая отрегулированная кривая заменит предыдущую кривую. При выборе кривой эквалайзера на дисплее отобразится новая кривая с названием **CUSTOM**.

Регулировки аудиопараметров

Точная регулировка кривой эквалайзера

Вы можете отрегулировать среднюю частоту и коэффициент Q , резонанс (характеристики кривой) каждой текущей выбранной полосы (EQ-L/EQ-M/EQ-H).

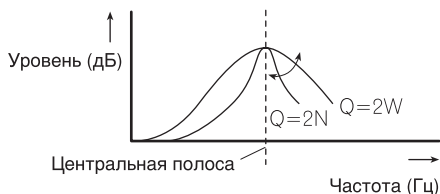

1 Нажмите кнопку AUDIO и удерживайте ее, пока на дисплее не появятся частота и коэффициент Q (например F- 80 Q 1W).

2 Нажмите кнопку AUDIO, чтобы выбрать требуемую полосу для регулировки.

Нижние—Средние—Верхние

3 Нажмите кнопку ◀ или ▶, чтобы выбрать требуемую частоту.

Нажимайте кнопку ◀ или ▶, пока на дисплее не появится требуемая частота.

Нижние: 40—80—100—160 (Гц)

Средние: 200—500—1k—2k (Гц)

Верхние: 3k—8k—10k—12k (Гц)

4 Нажмите кнопку ▲ или ▼, чтобы выбрать требуемый коэффициент Q .

Нажимайте кнопку ▲ или ▼, пока на дисплее не появится требуемый коэффициент Q .

2N—1N—1W—2W



Примечание

Если Вы производите регулировки, когда выбрана кривая отличная от **CUSTOM**, новая отрегулированная кривая заменит

предыдущую кривую. При выборе кривой эквалайзера на дисплее отобразится новая кривая с названием **CUSTOM**.

Регулировка тонкомпенсации

Тонкомпенсация компенсирует недостаточное звуковое давление в нижнем и верхнем диапазонах звуковых частот на низкой громкости.

1 Нажмите кнопку AUDIO, чтобы выбрать функцию LOUD.

Нажимайте кнопку **AUDIO**, пока на дисплее не появится надпись **LOUD**.

2 Нажмите кнопку ▲, чтобы включить тонкомпенсацию.

Отобразится индикатор **LOUD**.

- Чтобы выключить тонкомпенсацию, нажмите кнопку ▼.

3 Нажмите кнопку ◀ или ▶, чтобы выбрать требуемый уровень тонкомпенсации.

При каждом нажатии на кнопку ◀ или ▶ происходит выбор уровня в следующем порядке:

LOW (низкий)—**MID** (средний)—**HI** (высокий)



Примечание

Вы также можете включить или выключить тонкомпенсацию, нажав кнопку **LOUDNESS**.

Регулировки аудиопараметров

Функция улучшения переднего звукового образа (F.I.E.)

Применение функции F.I.E. (улучшение переднего звукового образа) является простым способом улучшения переднего звукового образа путем среза выходных частот задних громкоговорителей в среднем и верхнем диапазонах, ограничивая их выходной сигнал частотами нижнего диапазона. Вы можете выбрать требуемую частоту среза.



Меры предосторожности

При отключении функции F.I.E. задние громкоговорители воспроизводят все звуковые частоты, а не только нижние звуковые частоты. Уменьшите громкость перед отключением функции F.I.E., чтобы предотвратить внезапное повышение громкости.

1 Нажмите кнопку AUDIO, чтобы выбрать функцию FIE.

Нажимайте кнопку **AUDIO**, пока на дисплее не появится надпись **FIE**.

2 Нажмите кнопку ▲, чтобы включить функцию F.I.E.

- Чтобы выключить F.I.E., нажмите кнопку ▼.

3 Нажмите кнопку ◀ или ▶, чтобы выбрать требуемую частоту.

При каждом нажатии на кнопку ◀ или ▶ происходит выбор частоты в следующем порядке:

100—160—250 (Гц)



Примечания

- После включения функции F.I.E. используйте регулировку баланса (см. стр. 27) и отрегулируйте уровни громкости

переднего и заднего громкоговорителей, пока они не будут сбалансированы.

- При использовании системы с двумя громкоговорителями выключите функцию F.I.E. 

Регулировка уровней входных сигналов

Функция SLA (настройка уровня входного сигнала) позволяет Вам регулировать уровень громкости каждого источника сигнала, чтобы предотвратить резкие изменения громкости при переключении между источниками сигнала.

- Настройки основываются на уровне громкости FM-тюнера, который остается неизменным.

1 Сравните уровень громкости FM-тюнера с уровнем источника сигнала, который Вы хотите отрегулировать.

2 Нажмите кнопку AUDIO, чтобы выбрать функцию SLA.

Нажимайте кнопку **AUDIO**, пока на дисплее не появится надпись **SLA**.

3 Нажмите кнопку ▲ или ▼, чтобы отрегулировать громкость источника сигнала.

При каждом нажатии на кнопку ▲ или ▼ происходит увеличение или уменьшение громкости источника сигнала.

При увеличении или уменьшении громкости источника сигнала отображаются надписи **SLA +4** – **SLA -4**.



Примечание

Также можно произвести регулировку уровня громкости MW/LW-тюнера при помощи регулировки уровня входного сигнала. 

Другие функции

Установка часов

Используйте эти указания для установки часов.

1 Нажмите и удерживайте кнопку SOURCE, пока устройство не выключится.

2 Нажмите кнопку AUDIO и удерживайте ее, пока на дисплее не появятся часы.

3 Нажимайте кнопку ◀ или ▶, чтобы выбрать сегмент дисплея часов, который Вы хотите установить.

При нажатии кнопки ◀ или ▶ происходит выбор одного сегмента дисплея часов:

Часы—Минуты

При выборе сегментов дисплея часов выбранный сегмент будет мигать.



4 Нажмите кнопку ▲ или ▼, чтобы установить часы.

При нажатии кнопки ▲ происходит увеличение выбранного значения часов или минут. При нажатии кнопки ▼ происходит уменьшение выбранного значения часов или минут.

- Чтобы отменить установку часов, нажмите кнопку **BAND**.
- Вы также можете отменить установку часов, удерживая кнопку **AUDIO** до тех пор, пока устройство не выключится.

Включение или выключение дисплея часов

Вы можете включить или выключить дисплей часов.

- Нажмите кнопку **CLOCK**, чтобы **включить или выключить дисплей часов**.

Каждое нажатие на кнопку **CLOCK** включает или выключает дисплей часов.

- Дисплей часов временно исчезает, когда Вы осуществляете другие операции, но он снова появляется по истечении 25 секунд. ▣

Дополнительная информация

Описание сообщений об ошибках встроенного проигрывателя компакт-дисков

При возникновении неполадок в воспроизведении компакт-диска на дисплее может появиться сообщение об ошибке. Если на дисплее появляется сообщение об ошибке, сверьтесь с таблицей, приведенной ниже, в которой перечислены описания проблем и рекомендуемые способы их устранения. Если ошибку исправить нельзя, свяжитесь с Вашим местным торговым представителем или ближайшим сервисным центром Pioneer.

Сообщение	Причина	Действие
ERROR-11, 12, 17, 30	Грязный диск	Очистите диск.
ERROR-11, 12, 17, 30	Пощарапанный диск	Замените диск.
ERROR-10, 11, 12, 17, 30, A0	Электрическая или механическая неполадка	Включите и выключите зажигание или переключитесь на другой источник сигнала, а затем обратно на проигрыватель компакт-дисков.
ERROR-44	Все дорожки являются дорожками для пропуска	Замените диск.



Приглушение звука при разговоре по сотовому телефону

Звук этого устройства автоматически приглушается при совершении звонка или получении вызова на подключенный сотовый телефон.

- Звук выключается, отображается надпись **MUTE**, и невозможно осуществить никаких регулировок звука кроме управления громкостью. При завершении телефонного разговора возобновляется нормальный режим эксплуатации.

Уход за проигрывателем компакт-дисков

- Используйте только компакт-диски, на которых имеется клеймо Compact Disc Digital Audio, как показано ниже.



- Используйте только нормальные, круглые компакт-диски. Если Вы будете вставлять необычные компакт-диски некруглой формы, они могут застрять в проигрывателе компакт-дисков или неправильно воспроизводиться.



- Перед воспроизведением убедитесь в отсутствии трещин, царапин или изгибов на компакт-дисках. Компакт-диски, имеющие трещины, царапины или изгибы могут воспроизводиться

Дополнительная информация

неправильно. Не используйте такие диски.

- При обращении с диском избегайте прикосновений к записанной (без напечатанного изображения) поверхности.
- Храните диски в их футлярах, когда они не используются.
- Предохраняйте диски от воздействия прямого солнечного света и высоких температур.
- Не приклеивайте этикеток, не пишите и не наносите химических веществ на поверхность дисков.
- Чтобы очистить с компакт-диска грязь, протрите диск мягкой тканью по направлению от центра диска.



- Если в холодную погоду используется нагреватель, на деталях внутри проигрывателя компакт-дисков может образоваться влага. Конденсат может вызвать неправильную работу проигрывателя компакт-дисков. Если Вы считаете, что проблема заключается в наличии конденсата, выключите проигрыватель компакт-дисков приблизительно на час, чтобы позволить проигрывателю компакт-дисков высохнуть, и протрите все влажные диски мягкой тканью, чтобы удалить влагу.
- Толчки от неровностей дороги могут вызвать прерывание воспроизведения компакт-диска. ▣

Диски CD-R/CD-RW

- При использовании компакт-дисков CD-R/CD-RW, возможно воспроизведение только дисков, запись на которых была завершена.
- Может быть невозможно воспроизведение музыкальных дисков CD-R/CD-RW, записанных на записывающем устройстве для музыкальных компакт-дисков ил персональном компьютере, из-за характеристик дисков, царапин или грязи на диске или наличия грязи, конденсата и т.п. на линзах этого устройства.
- Воспроизведение дисков, записанных на персональном компьютере, может быть невозможно в зависимости от настроек программного обеспечения и конфигурации системы. Пожалуйста, записывайте диски в правильном формате. (За подробностями обращайтесь к производителю программного обеспечения.)
- Воспроизведение компакт-дисков CD-R/CD-RW может стать невозможным из-за прямого воздействия солнечного света, высоких температур или из-за условий хранения в автомобиле.
- Это устройство соответствует функции пропуска дорожки диска CD-R/CD-RW. Дорожки содержащие информацию о пропуске дорожки автоматически пропускаются.
- Если Вы вставите в это устройство диск CD-RW, время воспроизведения будет больше, чем при установке традиционного компакт-диска или диска CD-R.
- Прочтите меры предосторожности при использовании дисков CD-R/CD-RW перед их использованием. ▣

Дополнительная информация

Характеристики

Общие

Источник питания	14,4 В постоянного тока (допустимо 10,8 – 15,1 В)
Система заземления	Заземление отрицательного полюса
Максимальный потребляемый ток	10,0 А
Размеры (Ш × В × Д):	
DIN	
Шасси	178 × 50 × 157 мм
Передняя панель	188 × 58 × 19 мм
D	
Шасси	178 × 50 × 162 мм
Передняя панель	170 × 48 × 14 мм
Вес	1,3 кг

Аудио

Максимальная выходная мощность	45 Вт × 4
Номинальная выходная мощность	25 Вт × 4 (DIN 45324, +V=14,4 В)
Сопротивление нагрузки	4 Ω (допустимо 4 – 8 Ω)
Максимальные выходная мощность/выходное сопротивление предварительного усилителя	2,2 В/1 кΩ
Эквалайзер (3-х полосный параметрический эквалайзер):	
Нижние частоты	
Частота	40/80/100/160 Гц
Коэффициент Q	0,35/0,59/0,95/1,15 (+6 дБ при усилении)
Усиление	±12 дБ
Средние частоты	
Частота	200/500/1к/2к Гц
Коэффициент Q	0,35/0,59/0,95/1,15 (+6 дБ при усилении)
Усиление	±12 дБ
Верхние частоты	
Частота	3,15к/8к/10к/12,5к Гц
Коэффициент Q	0,35/0,59/0,95/1,15 (+6 дБ при усилении)
Усиление	±12 дБ

Контур громкости

Нижние частоты	+3,5 дБ (100 Гц), +3 дБ (10 кГц)
Средние частоты	+10 дБ (100 Гц), +6,5 дБ (10 кГц)
Верхние частоты	+11 дБ (100 Гц), +11 дБ (10 кГц) (громкость: –30 дБ)

Проигрыватель компакт-дисков

Система	Компакт-дисковая аудиосистема
Используемые диски	Компакт-диск
Формат сигнала:	
Частота дискретизации	44,1 кГц
Разрядность квантования	16; линейная
Частотные характеристики	
.....	5 – 20000 Гц (±1 дБ)
Отношение сигнал/шум	94 дБ (1 кГц) (сеть IEC-A)
Динамический диапазон	92 дБ (1 кГц)
Число каналов	2 (стерео)

FM-тюнер

Диапазон частот	65 – 74 МГц 87,5 – 108,0 МГц
Полезная чувствительность	10 дБф (0,9 мкВ/75 Ω, моно, отношение сигнал/шум: 30 дБ)
Пороговая чувствительность	14 дБф (1,4 мкВ/75 Ω, моно)
Отношение сигнал/шум	75 дБ (сеть IEC-A)
Искажения	0,3 % (при 65 дБф, 1 кГц, стерео) 0,1 % (при 65 дБф, 1 кГц, моно)
Амплитудно-частотная характеристика	30 – 15000 Гц (±3 дБ)
Разделение каналов	45 дБ (при 65 дБф, 1 кГц)
MW-тюнер	
Диапазон частот	531 – 1602 кГц (9 кГц)
Полезная чувствительность	18 мкВ (отношение сигнал/шум: 20 дБ)
Отношение сигнал/шум	65 дБ (сеть IEC-A)

Дополнительная информация

LW-тюнер

Диапазон частот 153 – 281 кГц

Полезная чувствительность

..... 30 мкВ (отношение
сигнал/шум: 20 дБ)

Отношение сигнал/шум 65 дБ (сеть IEC-A)



Примечание

Характеристики и конструкция могут быть изменены для их улучшения без уведомления.

PIONEER CORPORATION

4-1, MEGURO 1-CHOME, MEGURO-KU, TOKYO 153-8654, JAPAN

PIONEER ELECTRONICS (USA) INC.

P.O. Box 1540, Long Beach, California 90801-1540, U.S.A.
TEL: (800) 421-1404

PIONEER EUROPE NV

Haven 1087, Keetberglaan 1, B-9120 Melsele, Belgium
TEL: (0) 3/570.05.11

PIONEER ELECTRONICS ASIACENTRE PTE. LTD.

253 Alexandra Road, #04-01, Singapore 159936
TEL: 65-6472-1111

PIONEER ELECTRONICS AUSTRALIA PTY. LTD.

178-184 Boundary Road, Braeside, Victoria 3195, Australia
TEL: (03) 9586-6300

PIONEER ELECTRONICS OF CANADA, INC.

300 Allstate Parkway, Markham, Ontario L3R OP2, Canada
TEL: (905) 479-4411

PIONEER ELECTRONICS DE MEXICO, S.A. de C.V.

Bldv.Manuel Avila Camacho 138 10 piso
Col.Lomas de Chapultepec, Mexico, D.F. 11000
TEL: 55-9178-4270

先鋒股份有限公司

總公司：台北市中山北路二段44號13樓
電話：(02) 2521-3588

先鋒電子（中國）有限公司

香港辦事處：香港銅鑼灣告士打道280號世界貿易中心
17樓 1704-06室
電話：(0852) 2848-6488

Published by Pioneer Corporation.
Copyright © 2003 by Pioneer Corporation.
All rights reserved.

Издано Pioneer Corporation. © 2003,
Pioneer Corporation. Все права
защищены.

Printed in China
Отпечатано в Китае

<YRD5002-A/U> EE

<KMMZX> <03G00000>

Free Manuals Download Website

<http://myh66.com>

<http://usermanuals.us>

<http://www.somanuals.com>

<http://www.4manuals.cc>

<http://www.manual-lib.com>

<http://www.404manual.com>

<http://www.luxmanual.com>

<http://aubethermostatmanual.com>

Golf course search by state

<http://golfingnear.com>

Email search by domain

<http://emailbydomain.com>

Auto manuals search

<http://auto.somanuals.com>

TV manuals search

<http://tv.somanuals.com>