

# Operation Manual

## Mode d'emploi

High power CD/MP3/WMA player with FM/AM tuner  
Lecteur de CD/MP3/WMA "Puissance élevée" avec  
syntoniseur FM/AM

# DEH-2800MP

**SUPER**  **TUNER III** **D**

## Thank you for buying this Pioneer product.

Please read through these operating instructions so you will know how to operate your model properly. *After you have finished reading the instructions, keep this manual in a safe place for future reference.*

### 01 Before You Start

- Information to User **3**
- For Canadian model **3**
- About this unit **3**
- About this manual **3**
- After-sales service for Pioneer products **4**
- Visit our website **4**
- About MP3 **4**
- About WMA **4**
- Protecting your unit from theft **5**
  - Removing the front panel **5**
  - Attaching the front panel **5**

### 02 What's What

- Head unit **6**

### 03 Operating this unit

- Basic Operations **7**
  - Turning the unit on and selecting a source **7**
  - Adjusting the volume **7**
  - Turning the unit off **7**
- Tuner **7**
  - Listening to the radio **7**
  - Storing and recalling broadcast frequencies **8**
  - Tuning in strong signals **8**
  - Storing the strongest broadcast frequencies **8**
- Built-in Player **9**
  - Playing a disc **9**
  - Repeating play **10**
  - Playing tracks in random order **10**
  - Scanning tracks or folders of a disc **10**
  - Pausing disc playback **10**
  - Searching every 10 tracks in the current disc or folder **11**
  - Using compression and BMX **11**

- Displaying text information on disc **11**

### Audio Adjustments **12**

- Introduction of audio adjustments **12**
- Using balance adjustment **12**
- Using the equalizer **12**
- Adjusting equalizer curves **12**
- Adjusting loudness **12**
- Adjusting source levels **13**

### Other Functions **13**

- Setting the clock **13**
- Turning the clock display on or off **13**

### 04 Additional Information

- Error messages **14**
- Handling guideline of discs and player **14**
- MP3, WMA and WAV files **14**
  - Example of a hierarchy **15**
  - Compressed audio compatibility **15**
- Specifications **16**

## Before You Start

### Information to User

Alteration or modifications carried out without appropriate authorization may invalidate the user's right to operate the equipment.



### For Canadian model

This Class B digital apparatus complies with Canadian ICES-003.



### About this unit

The tuner frequencies on this unit are allocated for use in North America. Use in other areas may result in poor reception.

#### **WARNING:**

Handling the cord on this product or cords associated with accessories sold with the product may expose you to chemicals listed on proposition 65 known to the State of California and other governmental entities to cause cancer and birth defects or other reproductive harm. ***Wash hands after handling.***

**CAUTION:**  
**USE OF CONTROL OR ADJUSTMENT OR PERFORMANCE OF PROCEDURES OTHER THAN THOSE SPECIFIED HEREIN MAY RESULT IN HAZARDOUS RADIATION EXPOSURE.**

**CAUTION:**  
**THE USE OF OPTICAL INSTRUMENTS WITH THIS PRODUCT WILL INCREASE EYE HAZARD.**

#### **CAUTION**

- Do not allow this unit to come into contact with liquids. Electrical shock could result.

Also, this unit damage, smoke, and overheat could result from contact with liquids.

- Keep this manual handy as a reference for operating procedures and precautions.
- Always keep the volume low enough so that you can hear sounds from outside the vehicle.
- Protect this unit from moisture.
- If the battery is disconnected or discharged, the preset memory will be erased and must be reprogrammed.

#### **Important (Serial number)**

The serial number is located on the bottom of this unit. For your own security and convenience, be sure to record this number on the enclosed warranty card. 

### About this manual

This unit features a number of sophisticated functions ensuring superior reception and operation. All the functions have been designed for the easiest possible use, but many are not self-explanatory. This operation manual will help you benefit fully from this unit's potential and to maximize your listening enjoyment. We recommend that you familiarize yourself with the functions and their operation by reading through the manual before you begin using this unit. It is especially important that you read and observe **WARNINGs** and **CAUTIONs** in this manual. 

## After-sales service for Pioneer products

Please contact the dealer or distributor from where you purchased this unit for after-sales service (including warranty conditions) or any other information. In case the necessary information is not available, please contact the companies listed below:

Please do not ship your unit to the companies at the addresses listed below for repair without advance contact.

### U.S.A.

Pioneer Electronics (USA) Inc.  
CUSTOMER SUPPORT DIVISION  
P.O. Box 1760  
Long Beach, CA 90801-1760  
800-421-1404

### CANADA

Pioneer Electronics of Canada, Inc.  
CUSTOMER SATISFACTION DEPARTMENT  
300 Allstate Parkway  
Markham, Ontario L3R 0P2  
1-877-283-5901

For warranty information please see the Limited Warranty sheet included with this unit. 

## Visit our website

Visit us at the following site:

  
<http://www.pioneerelectronics.com>

- 1 Register your product. We will keep the details of your purchase on file to help you refer to this information in the event of an insurance claim such as loss or theft.
- 2 Receive updates on the latest products and technologies.
- 3 Download owner's manuals, order product catalogues, research new products, and much more. 

## About MP3

Supply of this product only conveys a license for private, non-commercial use and does not convey a license nor imply any right to use this product in any commercial (i.e. revenue-generating) real time broadcasting (terrestrial, satellite, cable and/or any other media), broadcasting/streaming via internet, intranets and/or other networks or in other electronic content distribution systems, such as pay-audio or audio-on-demand applications. An independent license for such use is required. For details, please visit <http://www.mp3licensing.com>. 

## About WMA



The Windows Media™ logo printed on the box indicates that this unit can play back WMA data.

WMA is short for Windows Media Audio and refers to an audio compression technology that is developed by Microsoft Corporation. WMA data can be encoded by using Windows Media Player version 7 or later.

Windows Media and the Windows logo are trademarks or registered trademarks of Microsoft Corporation in the United States and/or other countries.



### Note

This unit may not operate correctly depending on the application used to encode WMA files. 

## Before You Start

### Protecting your unit from theft

The front panel can be detached from the head unit to prevent theft.

#### Important

- Never use force or grip the display and the buttons too tightly when removing or attaching.
- Avoid subjecting the front panel to excessive shocks.
- Keep the front panel out of direct sunlight and high temperatures.

### Removing the front panel

#### 1 Press **DETACH** to release the front panel.

Press **DETACH** and the right side of the panel is released from the head unit.

#### 2 Grab the front panel and remove.

Grab the right side of the front panel and pull away to the left. The front panel will be detached from the head unit.

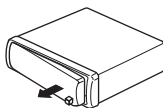

### Attaching the front panel

#### 1 Place the front panel flat against the head unit.

#### 2 Press the front panel into the face of the head unit until it is firmly seated.

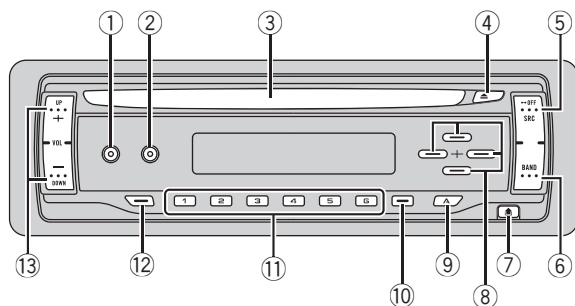

## Head unit

### ① EQ button

Press to select various equalizer curves.  
Press and hold to turn loudness on or off.

### ② DISPLAY button

Press to select different displays.

### ③ Disc loading slot

Insert a disc to play.

### ④ EJECT button

Press to eject a CD from your built-in CD player.

### ⑤ SOURCE button

This unit is turned on by selecting a source.  
Press to cycle through all the available sources.

### ⑥ BAND button

Press to select among three FM bands and one AM band and to cancel the control mode of functions.

### ⑦ DETACH button

Press to remove the front panel from the head unit.

### ⑧ ▲/▼/◀/▶ buttons

Press to perform manual seek tuning, fast forward, reverse and track search controls. Also used for controlling functions.

### ⑨ AUDIO button

Press to select various sound quality controls.

### ⑩ LOCAL/BSM button

Press to turn local function on or off.  
Press and hold to turn BSM function on or off.

### ⑪ 1-6 buttons

Press for preset tuning. Also used for controlling functions.

### ⑫ CLOCK button

Press to change to the clock display.

### ⑬ VOLUME (+/-) buttons

Press to increase or decrease the volume. ▣

## Operating this unit

### Basic Operations

#### Turning the unit on and selecting a source

You can select a source you want to listen to. To switch to the built-in CD player, load a disc in the unit (refer to page 9).

- **Press SOURCE to select a source.**

Press **SOURCE** repeatedly to switch between the following sources:

#### **Built-in CD player—Tuner**

When you select a source, the unit is turned on.

#### **Notes**

- When no disc has been set in the unit, the source will not switch to the built-in CD player.
- When this unit's blue/white lead is connected to the vehicle's auto-antenna relay control terminal, the vehicle's antenna extends when this unit's source is turned on. To retract the antenna, turn the source off.

#### Adjusting the volume

- Use **VOLUME** to adjust the sound level.

#### Turning the unit off

- Press **SOURCE** and hold until the unit turns off. 

### Tuner

#### Listening to the radio

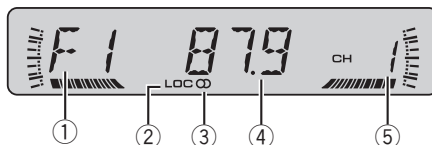

① **Band indicator**

Shows which band the radio is tuned to, AM or FM.

② **LOC indicator**

Shows when local seek tuning is on.

③ **Stereo (CD) indicator**

Shows when the selected frequency is being broadcast in stereo.

④ **Frequency indicator**

Shows the frequency to which the tuner is tuned.

⑤ **Preset number indicator**

Shows which preset has been selected.

#### 1 Press **SOURCE** to select the tuner.

#### 2 Press **BAND** to select a band.

Press **BAND** until the desired band (**F1**, **F2**, **F3** for FM or **AM**) is displayed.

#### 3 To perform manual tuning, briefly press **◀** or **▶**.

#### 4 To perform seek tuning, press and hold **◀** or **▶** for about one second and release.

The tuner will scan the frequencies until a broadcast strong enough for good reception is found.

- You can cancel seek tuning by briefly pressing **◀** or **▶**.
- If you press and hold **◀** or **▶** you can skip stations. Seek tuning starts as soon as you release the button.

## Storing and recalling broadcast frequencies

If you press any of the preset tuning buttons **1–6** you can easily store up to six broadcast frequencies for later recall with the touch of a button.

- Up to 18 FM stations, six for each of the three FM bands, and six AM stations can be stored in memory.
- **When you find a frequency that you want to store in memory, press one of preset tuning buttons 1–6 and hold until the preset number stops flashing.**

The number you have pressed will flash in the preset number indicator and then remain lit. The selected radio station frequency has been stored in memory.

The next time you press the same preset tuning button the radio station frequency is recalled from memory.

- You can also use ▲ and ▼ to recall radio station frequencies assigned to preset tuning buttons **1–6**.

## Tuning in strong signals

Local seek tuning lets you tune in only those radio stations with sufficiently strong signals for good reception.

- **Press LOCAL/BSM repeatedly to turn local seek tuning on or off.**

When local seek tuning is on, **LOC** appears in the display.

## Storing the strongest broadcast frequencies

BSM (best stations memory) lets you automatically store the six strongest broadcast frequencies under preset tuning buttons **1–6**. Once stored you can tune in to those frequencies with the touch of button.

- Storing broadcast frequencies with BSM may replace broadcast frequencies you have saved using buttons **1–6**.

- **Press LOCAL/BSM and hold until the BSM turns on.**

**BSM** begins to flash. While **BSM** is flashing the six strongest broadcast frequencies will be stored under preset tuning buttons **1–6** in the order of their signal strength. When finished, **BSM** stops flashing.

- To cancel the storage process, press **LOCAL/BSM**. 



## Operating this unit

### Built-in Player

#### Playing a disc

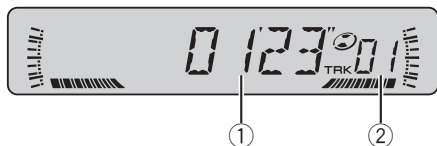

When playing a CD

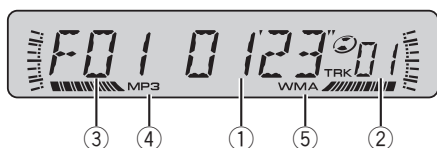

When playing an MP3/WMA/WAV disc

#### ① Play time indicator

Shows the elapsed playing time of the current track.

#### ② Track number indicator

Shows the track (file) currently playing.

- If a track number 100 or more is selected, ► will light up above the last two digits of the track number.

#### ③ Folder number indicator

Shows the number of folder currently playing.

#### ④ MP3 indicator

Shows when an MP3 file is playing.

#### ⑤ WMA indicator

Shows when a WMA file is playing.

#### 1 Insert a CD (CD-ROM) into the disc loading slot.

Playback will automatically start.

- Be sure to turn up the label side of a disc.
- After a CD (CD-ROM) has been inserted, press **SOURCE** to select the built-in CD player.
- You can eject a CD (CD-ROM) by pressing **EJECT**.

#### 2 Press ▲ or ▼ to select a folder when playing an MP3/WMA/WAV disc.

- You cannot select a folder that does not have an MP3/WMA/WAV file recorded in it.
- To return to folder 01 (ROOT), press and hold **BAND**. However, if folder 01 (ROOT) contains no files, playback commences with folder 02.

#### 3 To perform fast forward or reverse, press and hold ◀ or ▶.

- If you select **ROUGH**, pressing and holding ◀ or ▶ enables you to search every 10 tracks in the current disc (folder). (Refer to *Searching every 10 tracks in the current disc or folder* on page 11.)

#### 4 To skip back or forward to another track, press ◀ or ▶.

Pressing ▶ skips to the start of the next track. Pressing ◀ once skips to the start of the current track. Pressing again will skip to the previous track.



#### Notes

- The built-in CD player plays one standard, 12-cm or 8-cm CD at a time. Do not use an adapter when playing 8-cm CDs.
- Do not insert anything other than a CD into the CD loading slot.
- If an error message such as **ERROR-11** is displayed, refer to *Error messages* on page 14.
- There is sometimes a delay between starting up CD playback and the sound being issued. When being read, **FRMTREAD** is displayed.
- When playing discs with MP3/WMA/WAV files and audio data (CD-DA) such as CD-EXTRA and MIXED-MODE CDs, both types can be played only by switching mode between MP3/WMA/WAV and CD-DA with **BAND**.
- If you have switched between playback of MP3/WMA/WAV files and audio data (CD-DA), playback starts at the first track on the disc.
- The built-in CD player can play back an MP3/WMA/WAV file recorded on CD-ROM. (Refer to page 14 for files that can be played back.)

## Operating this unit

- When playing back files recorded as VBR (variable bit rate) files, the play time will not be correctly displayed if fast forward or reverse operations are used.
- When playing MP3/WMA/WAV disc, there is no sound on fast forward or reverse.

### Repeating play

Repeat play lets you hear the same track over again.

For MP3/WMA/WAV playback, you can select a desired repeat range from among **FRPT** (folder repeat), **RPT** (one-track repeat) and disc repeat.

#### ● When playing a CD, press 5 repeatedly to turn repeat play on or off.

When repeat play is on, **RPT** appears in the display.

- If you perform track search or fast forward/reverse, repeat play is automatically cancelled.

#### ● When playing an MP3/WMA/WAV disc, press 5 to select the repeat range.

Press **5** until the desired repeat range appears in the display.

- **RPT** – Repeat just the current track
- **FRPT** – Repeat the current folder
- Track number (e.g., **T04**) – Repeat all tracks
- If you select another folder during repeat play, the repeat play range changes to disc repeat.
- If you perform track search or fast forward/reverse during **RPT**, the repeat play range changes to **FRPT**.
- When **FRPT** is selected, it is not possible to play back a subfolder of that folder.

### Playing tracks in random order

Random play lets you play back tracks on the CD in a random order.

For MP3/WMA/WAV playback, this function lets you play back tracks in a random order within the repeat range, **FRPT** (folder repeat) and disc repeat.

#### 1 When playing an MP3/WMA/WAV disc, select the repeat range.

Refer to *Repeating play* on this page.

#### 2 Press 4 repeatedly to turn random play on or off.

When random play is on, **RDM** appears in the display.

- If you turn random play on during **FRPT**, **FRDM** appears in the display.

### Scanning tracks or folders of a disc

Scan play lets you hear the first 10 seconds of each track on the CD.

For MP3/WMA/WAV playback, scan play commences within the selected repeat range, **FRPT** (folder repeat) and disc repeat.

#### 1 When playing an MP3/WMA/WAV disc, select the repeat range.

Refer to *Repeating play* on this page.

#### 2 Press 3 to turn scan play on.

**SCAN** appears in the display. The first 10 seconds of each track is played.

- If you turn scan play on during **FRPT**, **FSCN** appears in the display.

#### 3 When you find the desired track press 3 to turn scan play off.

- After scanning of a disc (folder) is finished, normal playback of the tracks will begin again.

### Pausing disc playback

Pause lets you temporarily stop playback of the disc.

#### ● Press 6 repeatedly to turn pause on or off.

When pause is on, **PAUSE** appears in the display.

## Operating this unit

### Searching every 10 tracks in the current disc or folder

You can switch the search method between fast forward/reverse and searching every 10 tracks. Selecting **ROUGH** enables you to search every 10 tracks.

#### 1 Press 2 to select the search method.

Press **2** until the desired search method appears in the display.

- **FF/REV** – Fast forward and reverse
- **ROUGH** – Searching every 10 tracks

#### 2 Select the search method **ROUGH**.

#### 3 Press and hold ◀ or ▶ to search every 10 tracks on a disc (folder).

▪ If a disc (folder) contains less than 10 tracks, pressing and holding ◀ (▶) recalls the first (last) track of the disc (folder). Also, if the remaining number of tracks after searching every 10 tracks is less than 10, pressing and holding ◀ (▶) recalls the first (last) track of the disc (folder).

### Using compression and BMX

Using the COMP (compression) and BMX functions let you adjust the sound playback quality of this player. Each of the functions has a two-step adjustment. The COMP function balances the output of louder and softer sounds at higher volumes. BMX controls sound reverberations to give playback a fuller sound. Listen to each of the effects as you select through them and use the one that best enhances the playback of the track or CD that you are listening to.

#### ● Press 1 to select your favorite setting.

Press **1** repeatedly to switch between the following settings:

**COMP OFF—COMP 1—COMP 2—  
COMP OFF—BMX 1—BMX 2**

### Displaying text information on disc

Text information recorded on a disc can be displayed.

#### ● Press **DISPLAY**.

Press **DISPLAY** repeatedly to switch between the following settings:

#### For **CD TEXT** discs

Play time—**DISC TTL** (disc title)—**ART NAME** (disc artist name)—**TRK TTL** (track title)—**ART NAME** (track artist name)

#### For **MP3/WMA** discs

Folder and track numbers—Track number and play time—**FOLDER** (folder name)—**FILE** (file name)—**TRK TTL** (track title)—**ART NAME** (artist name)—**ALBM TTL** (album title)—**COMMENT** (comment)—Bit rate

#### For **WAV** discs

Folder and track numbers—Track number and play time—**FOLDER** (folder name)—**FILE** (file name)—Sampling frequency



#### Notes

- You can scroll to the left of the title by pressing and holding **DISPLAY**.
- **CD TEXT** are discs that have certain information encoded on the disc during manufacture. **CD TEXT** discs may contain such information as the CD title, track title, artist's name and playback time.
- If specific information has not been recorded on a disc, **NO XXXX** will be displayed (e.g., **NO T-TTL**).
- When playing back **VBR** (variable bit rate)-recorded **MP3** files, **VBR** is displayed instead of bit rate value.
- When playing back **VBR**-recorded **WMA** files, the average bit rate value is displayed.
- Depending on the version of **iTunes®** used to write **MP3** files onto a disc, comment information may not be correctly displayed.
  - **iTunes®** is a trademark of Apple Computer, Inc., registered in the U.S. and other countries.
- The sampling frequency shown in the display may be abbreviated. ◻

## Audio Adjustments

### Introduction of audio adjustments

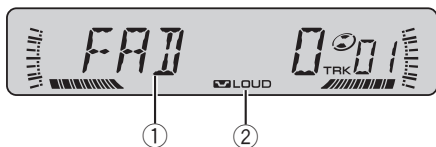

#### ① Audio display

Shows the audio adjustment status.

#### ② LOUD indicator

Appears in the display when loudness is turned on.

#### ● Press **AUDIO** to display the audio function names.

Press **AUDIO** repeatedly to switch between the following audio functions:

**FAD** (balance adjustment)—**BASS** (bass adjustment)—**MID** (mid-range adjustment)—**TREBLE** (treble adjustment)—**LOUD** (loudness)—**SLA** (source level adjustment)

- When selecting the FM tuner as the source, you cannot switch to **SLA**.
- If you do not operate the audio function within about 30 seconds, the display is automatically returned to the source display.
- To return to the display of each source, press **BAND**.

### Using balance adjustment

You can select a fader/balance setting that provides an ideal listening environment in all occupied seats.

#### 1 Press **AUDIO** to select **FAD**.

- If the balance setting has been previously adjusted, **BAL** will be displayed.

#### 2 Press **▲** or **▼** to adjust front/rear speaker balance.

**FAD L 9 – FAD R 15** is displayed as the front/rear speaker balance moves from front to rear.

- **FAD 0** is the proper setting when only two speakers are used.

#### 3 Press **◀** or **▶** to adjust left/right speaker balance.

**BAL L 9 – BAL R 9** is displayed as the left/right speaker balance moves from left to right.

### Using the equalizer

There are six stored equalizer settings such as **DYNAMIC**, **VOCAL**, **NATURAL**, **CUSTOM**, **FLAT** and **POWERFUL** that can easily be recalled at any time.

- **CUSTOM** is an adjusted equalizer curve that you create.
- When **FLAT** is selected no supplement or correction is made to the sound. This is useful to check the effect of the equalizer curves by switching alternatively between **FLAT** and a set equalizer curve.

#### ● Press **EQ** to select the equalizer.

Press **EQ** repeatedly to switch between the following equalizers:

**DYNAMIC—VOCAL—NATURAL—CUSTOM—FLAT—POWERFUL**

### Adjusting equalizer curves

You can adjust the currently selected equalizer curve setting as desired. Adjusted equalizer curve settings are memorized in **CUSTOM**.

### Adjusting bass/mid/treble

You can adjust the bass/mid/treble level.

#### 1 Press **AUDIO** to select **BASS/MID/TREBLE**.

#### 2 Press **▲** or **▼** to adjust the level.

**+6 – –6** is displayed as the level is increased or decreased.

### Adjusting loudness

Loudness compensates for deficiencies in the low- and high-sound ranges at low volume.

#### 1 Press **AUDIO** to select **LOUD**.

## Operating this unit

### 2 Press ▲ to turn loudness on.

**LOUD** indicator is displayed.

- To turn loudness off, press ▼.
- You can also turn loudness on or off by pressing and holding **EQ**.

### 3 Press ◀ or ▶ to select a desired level.

**LOW** (low)—**HI** (high)

## Adjusting source levels

SLA (source level adjustment) lets you adjust the volume level of each source to prevent radical changes in volume when switching between sources.

- Settings are based on the FM tuner volume level, which remains unchanged.
- The AM tuner volume level can also be adjusted with source level adjustments.

### 1 Compare the FM tuner volume level with the level of the source you wish to adjust.

### 2 Press **AUDIO** to select **SLA**.

### 3 Press ▲ or ▼ to adjust the source volume.

**SLA +4** – **SLA -4** is displayed as the source volume is increased or decreased. 

## Other Functions

### Setting the clock

Use these instructions to set the clock.

### 1 Press **SOURCE** and hold until the unit turns off.

### 2 Press **AUDIO** and hold until clock appears in the display.

### 3 Press ◀ or ▶ to select the segment of the clock display you wish to set.

Pressing ◀ or ▶ will select one segment of the clock display:

Hour—Minute

As you select segments of the clock display the segment selected will blink.



### 4 Press ▲ or ▼ to set the clock.

Pressing ▲ will increase the selected hour or minute. Pressing ▼ will decrease the selected hour or minute.

- To cancel clock settings, press **BAND**.
- You can also cancel clock settings by holding down **AUDIO** until the unit turns off.

## Turning the clock display on or off

You can turn the clock display on or off.

### ● Press **CLOCK** to turn the clock display on or off.

Each press of **CLOCK** turns the clock display on or off.

- The clock display disappears temporarily when you perform other operations, but the clock display appears again after 25 seconds. 

## Additional Information

### Error messages

When you contact your dealer or your nearest Pioneer Service Center, be sure to record the error message.

Message	Cause	Action
<b>ERROR-11, 12, 17, 30</b>	Dirty disc	Clean disc.
<b>ERROR-11, 12, 17, 30</b>	Scratched disc	Replace disc.
<b>ERROR-10, 11, 12, 15, 17, 30, A0</b>	Electrical or mechanical	Turn the ignition ON and OFF, or switch to a different source, then back to the CD player.
<b>ERROR-15</b>	The inserted disc does not contain any data	Replace disc.
<b>ERROR-22, 23</b>	The CD format cannot be played back	Replace disc.
<b>NO AUDIO</b>	The inserted disc does not contain any files that can be played back	Replace disc.
<b>SKIPPED</b>	The inserted disc contains WMA files that are protected by DRM	Replace disc.
<b>PROTECT</b>	All the files on the inserted disc are secured by DRM	Replace disc.



### Handling guideline of discs and player

- Use only discs featuring either of following two logos.



- Use only conventional, fully circular discs. Do not use shaped discs.



- Do not use cracked, chipped, warped, or otherwise damaged discs as they may damage the player.
- Unfinalized CD-R/CD-RW disc playback is not possible.
- Do not touch the recorded surface of the discs.
- Store discs in their cases when not in use.
- Avoid leaving discs in excessively hot environments including under direct sunlight.
- Do not attach labels, write on or apply chemicals to the surface of the discs.
- To clean a CD, wipe the disc with a soft cloth outward from the center.
- Condensation may temporarily impair the player's performance. Leave it to adjust to the warmer temperature for about one hour. Also, wipe any dump discs with a soft cloth.
- Playback of discs may not be possible because of disc characteristics, disc format, recorded application, playback environment, storage conditions and so on.
- Text information may not be correctly displayed depending on the recorded environment.
- Road shocks may interrupt disc playback.
- Read the precautions with discs before using them. □

### MP3, WMA and WAV files

- Depending on the version of Windows Media Player used to encode WMA files, album names and other text information may not be correctly displayed.
- There may be a slight delay when starting playback of WMA files encoded with image data.

## Additional Information

- ISO 9660 Level 1 and 2 compliant. Romeo and Joliet file systems are both compatible with this player.
- Multi-session playback is possible.
- MP3/WMA/WAV files are not compatible with packet write data transfer.
- Only 64 characters from the beginning can be displayed as a file name (including the extension such as .mp3, .wma or .wav) or a folder name.
- Folder selection sequence or other operation may be altered depending on the encoding or writing software.
- Regardless of the length of blank section between the songs of original recording, MP3/WMA/WAV discs will play with a short pause between songs.
- File extensions such as .mp3, .wma or .wav must be used properly.

### Example of a hierarchy

📁: Folder

🎵: File

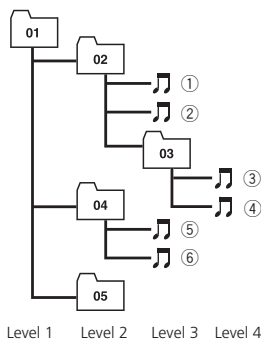

- This unit assigns folder numbers. The user cannot assign folder numbers.
- Folder hierarchy is allowed up to eight tiers. However, practical hierarchy of folder is less than two tiers.
- Up to 99 folders on a disc can be played back.

### Compressed audio compatibility

#### MP3

- Bit rate: 8–320 kbps
- Sampling frequency: 16, 22.05, 24, 32, 44.1, 48 kHz (32, 44.1, 48 kHz for emphasis)
- Compatible ID3 tag version: 1.0, 1.1, 2.2, 2.3 (ID3 tag Version 2.x is given priority than Version 1.x.)
- M3u playlist: No
- MP3i (MP3 interactive), mp3 PRO: No

#### WMA

- Compatible format: WMA encoded by Windows Media Player Ver. 7, 7.1, 8, 9 or 10
- Bit rate: 48–320 kbps (CBR), 48–384 kbps (VBR)
- Sampling frequency: 32, 44.1, 48 kHz
- Windows Media Audio 9 Professional, Lossless, Voice: No

#### WAV

- Compatible format: Linear PCM (LPCM), MS ADPCM
- Quantization bits: 8 and 16 (LPCM), 4 (MS ADPCM)
- Sampling frequency: 16, 22.05, 24, 32, 44.1, 48 kHz (LPCM), 22.05, 44.1 kHz (MS ADPCM)

# Additional Information

## Specifications

### General

Power source .....	14.4 V DC (10.8 – 15.1 V al- lowable)
Grounding system .....	Negative type
Max. current consumption .....	10.0 A
Dimensions (W × H × D): DIN	
Chassis .....	178 × 50 × 157 mm (7 × 2 × 6-1/8 in.)
Nose .....	188 × 58 × 20 mm (7-3/8 × 2-1/4 × 3/4 in.)
D	
Chassis .....	178 × 50 × 162 mm (7 × 2 × 6-3/8 in.)
Nose .....	170 × 48 × 15 mm (6-3/4 × 1-7/8 × 5/8 in.)
Weight .....	1.3 kg (2.9 lbs)

### Audio

Continuous power output ...	22 W × 4 (50 – 15 000 Hz, 5% THD, 4 Ω load, both channels driven)
Maximum power output .....	50 W × 4
Load impedance .....	4 Ω (4 – 8 Ω allowable)
Preout max output level/output impedance .....	2.2 V/1 kΩ
Bass/Mid/Treble:	
Bass	
Frequency .....	100 Hz
Gain .....	±13dB
Mid	
Frequency .....	1 kHz
Gain .....	±12dB
Treble	
Frequency .....	10 kHz
Gain .....	±12dB
Loudness contour:	
Low .....	+7 dB (100 Hz), +4 dB (10 kHz)
High .....	+10 dB (100 Hz), +6.5 dB (10 kHz) (volume: –30 dB)

### CD player

System .....	Compact disc audio system
Usable discs .....	Compact disc
Signal format:	
Sampling frequency .....	44.1 kHz
Number of quantization bits .....	16; linear
Frequency characteristics ...	5 – 20 000 Hz (±1 dB)

Signal-to-noise ratio .....	94 dB (1 kHz) (IHF-A net- work)
Dynamic range .....	92 dB (1 kHz)
Number of channels .....	2 (stereo)
MP3 decoding format .....	MPEG-1 & 2 Audio Layer 3
WMA decoding format .....	Ver. 7, 7.1, 8, 9, 10 (2ch audio) (Windows Media Player)
WAV signal format .....	Linear PCM & MS ADPCM

### FM tuner

Frequency range .....	87.9 – 107.9 MHz
Usable sensitivity .....	8 dBf (0.7 μV/75 Ω mono, S/N: 30 dB)
50 dB quieting sensitivity .....	10 dBf (0.9 μV/75 Ω mono)
Signal-to-noise ratio .....	75 dB (IHF-A network)
Distortion .....	0.3 % (at 65 dBf, 1 kHz, stereo) 0.1 % (at 65 dBf, 1 kHz, mono)
Frequency response .....	30 – 15 000 Hz (±3 dB)
Stereo separation .....	45 dB (at 65 dBf, 1 kHz)
Selectivity .....	80 dB (±200 kHz)
Three-signal intermodulation (desired signal level) .....	30 dBf (two undesired sig- nal level: 100 dBf)

### AM tuner

Frequency range .....	530 – 1 710 kHz (10 kHz)
Usable sensitivity .....	18 μV (S/N: 20 dB)
Signal-to-noise ratio .....	65 dB (IHF-A network)



### Note

Specifications and the design are subject to possible modifications without notice due to improvements. ■



## *Nous vous remercions d'avoir acheté cet appareil Pioneer.*

Nous vous prions de lire ces instructions d'utilisation afin que vous sachiez utiliser votre appareil correctement. *Quand vous aurez fini la lecture de ces instructions, rangez ce mode d'emploi dans un endroit sûr pour référence ultérieure.*

### **01 Avant de commencer**

- Pour le modèle canadien **18**
- Quelques mots sur cet appareil **18**
- Quelques mots sur ce mode d'emploi **18**
- Service après-vente des produits Pioneer **18**
- Visitez notre site web **19**
- Quelques mots sur MP3 **19**
- Quelques mots sur WMA **19**
- Protection de l'appareil contre le vol **19**
  - Détacher la face avant **19**
  - Pose de la face avant **20**

### **02 Description de l'appareil**

- Appareil central **21**

### **03 Utilisation de l'appareil**

- Opérations de base **22**
  - Mise en service de l'appareil et sélection d'une source **22**
  - Réglage du volume **22**
  - Mise hors tension de l'appareil **22**
- Syntoniseur **22**
  - Écoute de la radio **22**
  - Mise en mémoire et rappel des fréquences de stations **23**
  - Accord sur les signaux puissants **23**
  - Mise en mémoire des fréquences des émetteurs les plus puissants **23**
- Lecteur intégré **24**
  - Lecture d'un disque **24**
  - Répétition de la lecture **25**
  - Écoute des plages musicales dans un ordre aléatoire **25**
  - Examen des pistes ou des dossiers d'un disque **26**
  - Pause de la lecture **26**
  - Recherche toutes les 10 plages sur le disque ou dossier en cours **26**
  - Utilisation de la compression et de la fonction BMX **26**

- Affichage d'informations textuelles sur le disque **27**

#### Réglages sonores **28**

- Introduction aux réglages sonores **28**
- Réglage de l'équilibre sonore **28**
- Utilisation de l'égaliseur **28**
- Réglage des courbes d'égalisation **28**
- Réglage de la correction physiologique **29**
- Ajustement des niveaux des sources **29**

#### Autres fonctions **29**

- Réglage de l'horloge **29**
- Mise en service ou hors service de l'affichage de l'horloge **30**

### **● Informations complémentaires**

- Messages d'erreur **31**
- Conseils sur la manipulation des disques et du lecteur **31**
- Fichiers MP3, WMA et WAV **32**
  - Exemple de hiérarchie **32**
  - Compatibilité des formats audio compressés **32**
- Caractéristiques techniques **34**

## Pour le modèle canadien

Cet appareil numérique de la classe B est conforme à la norme NMB-003 du Canada.



## Quelques mots sur cet appareil

Les fréquences du syntoniseur de cet appareil sont attribuées pour une utilisation en Amérique du Nord. L'utilisation de l'appareil dans d'autres régions peut provoquer une réception de mauvaise qualité.

### PRÉCAUTION

- Ne laissez pas cet appareil venir en contact avec des liquides. Cela pourrait provoquer une électrocution. Tout contact avec des liquides pourrait aussi provoquer des dommages, de la fumée et une surchauffe de l'appareil.
- Conservez ce mode d'emploi à portée de main afin de vous y référer pour les modes d'opération et les précautions.
- Maintenez toujours le niveau d'écoute à une valeur telle que vous puissiez entendre les sons provenant de l'extérieur du véhicule.
- Protégez l'appareil contre l'humidité.
- Si la batterie est débranchée, ou déchargée, le contenu de la mémoire sera effacé et une nouvelle programmation sera nécessaire. 

## Quelques mots sur ce mode d'emploi

Cet appareil possède des fonctions sophistiquées qui lui assurent une réception et un fonctionnement de haute qualité. Toutes les fonctions ont été conçues pour en rendre l'utilisation la plus aisée possible, mais un grand nombre ne sont pas auto-explicatives. Ce mode d'emploi vous aidera à profiter pleinement du potentiel de cet appareil et à optimiser votre plaisir d'écoute.

Nous vous recommandons de vous familiariser avec les fonctions et leur utilisation en lisant l'ensemble du mode d'emploi avant de commencer à utiliser l'appareil. Il est particulièrement important que vous lisiez et respectiez les indications **ATTENTION** et **PRÉCAUTION** de ce mode d'emploi. 

## Service après-vente des produits Pioneer

Veillez contacter le revendeur ou le distributeur chez qui vous avez acheté cet appareil pour le service après-vente (y compris les conditions de garantie) ou pour toute autre information. Au cas où les informations nécessaires ne sont pas disponibles, veuillez contacter les sociétés indiquées ci-dessous : N'expédiez pas l'appareil pour réparation à l'une des adresses figurant ci-dessous sans avoir pris contact préalable.

### États-Unis.

Pioneer Electronics (USA) Inc.  
CUSTOMER SUPPORT DIVISION  
P.O. Box 1760  
Long Beach, CA 90801-1760  
800-421-1404

### CANADA

Pioneer électronique du Canada, Inc.  
Département de service aux consommateurs  
300 Allstate Parkway  
Markham, Ontario L3R 0P2  
1-877-283-5901

Pour connaître les conditions de garantie, reportez-vous au document, Garantie limitée, qui accompagne cet appareil. 

## Avant de commencer

### Visitez notre site web

Rendez-nous visite sur le site suivant :

<http://www.pioneerelectronics.com>

- 1 Enregistrez votre produit. Nous conserverons sur fichier les détails de votre achat pour vous permettre de vous reporter à ces informations en cas de déclaration à votre assurance pour perte ou vol.
- 2 Recevez les mises à jour sur les derniers produits et les plus récentes technologies.
- 3 Téléchargez les modes d'emploi, commandez les catalogues des produits, recherchez de nouveaux produits, et bien plus.

### Quelques mots sur MP3

La fourniture de ce produit comporte seulement une licence d'utilisation privée, non commerciale, et ne comporte pas de licence ni n'implique aucun droit d'utilisation de ce produit pour une diffusion commerciale (c'est-à-dire générant des revenus) en temps réel (terrestre, par satellite, câble et/ou tout autre média), diffusion/streaming via internet, des intranets et/ou d'autres systèmes électroniques de distribution de contenu, telles que les applications audio payante ou audio sur demande. Une licence indépendante est requise pour ce type d'utilisation. Pour avoir des détails, visitez le site <http://www.mp3licensing.com>.

### Quelques mots sur WMA



Le logo Windows Media™ imprimé sur le coffret indique que ce produit peut lire les données WMA.

WMA est un acronyme pour Windows Media Audio et fait référence à une technologie de compression développée par Microsoft Corporation. Les données WMA peuvent être encodées en utilisant Windows Media Player version 7 ou ultérieure.

Windows Media et le logo Windows sont des marques commerciales ou des marques commerciales déposées de Microsoft Corporation aux États-Unis et/ou dans d'autres pays.



#### Remarque

Cet appareil peut ne pas fonctionner correctement selon l'application utilisée pour encoder les fichiers WMA.

### Protection de l'appareil contre le vol

La face avant peut être détachée de l'appareil central pour empêcher les vols.



#### Important

- N'exercez aucune force excessive, ne saisissez pas l'afficheur ni les touches trop fort pour retirer ou fixer la face avant.
- Évitez de heurter la face avant.
- Conservez la face avant à l'abri des températures élevées et de la lumière directe du soleil.

### Détacher la face avant

#### 1 Appuyez sur DETACH pour libérer la face avant.

Appuyez sur **DETACH** ; le côté droit de la face avant se trouve libéré de l'appareil central.

#### 2 Saisissez la face avant et retirez-la.

Saisissez le côté droit de la face avant et tirez-la vers la gauche. La face avant sera détachée de l'appareil central.

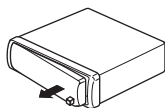

### Pose de la face avant

- 1 Placez la face avant bien à plat sur l'appareil central.
- 2 Appuyez sur la face avant de manière qu'elle se loge fermement dans l'appareil central. ▣

## Description de l'appareil

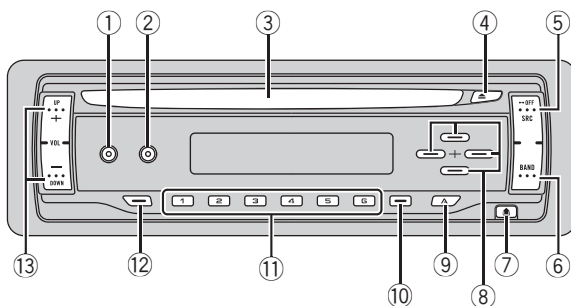

### Appareil central

#### ① Touche EQ

Appuyez sur cette touche pour choisir les diverses courbes d'égalisation.

Appuyez sur cette touche et maintenez-la enfoncée pour mettre en service, ou hors service, la correction physiologique.

#### ② Touche DISPLAY

Appuyez sur cette touche pour choisir un affichage différent.

#### ③ Fente de chargement des disques

Insérez un disque à lire.

#### ④ Touche EJECT

Appuyez sur cette touche pour éjecter le CD que contient le lecteur de CD intégré.

#### ⑤ Touche SOURCE

Cet appareil est mis en service en sélectionnant une source. Appuyez sur cette touche pour parcourir les différentes sources disponibles.

#### ⑥ Touche BAND

Appuyez sur cette touche pour choisir une des trois gammes FM ou la gamme AM, ou encore abandonner la commande des fonctions.

#### ⑦ Touche DETACH

Appuyez sur cette touche pour retirer la face avant de l'appareil central.

#### ⑧ Touches ▲/▼/◀/▶

Appuyez sur ces touches pour exécuter les commandes d'accord automatique, rembobinage avant, retour rapide et recherche de plage musicale. Utilisée aussi pour contrôler les fonctions.

#### ⑨ Touche AUDIO

Appuyez sur cette touche pour choisir les diverses commandes de correction sonore.

#### ⑩ Touche LOCAL/BSM

Appuyez sur cette touche pour mettre en service ou hors service la fonction stations locales.

Maintenez cette touche enfoncée pour mettre en service ou hors service la fonction BSM.

#### ⑪ Touches 1-6

Touches de présélection. Utilisée aussi pour contrôler les fonctions.

#### ⑫ Touche CLOCK

Appuyez sur cette touche pour modifier l'affichage de l'heure.

#### ⑬ Touches VOLUME (+/-)

Appuyez sur ces touches pour augmenter ou diminuer le niveau sonore.

## Opérations de base

### Mise en service de l'appareil et sélection d'une source

Vous pouvez sélectionner la source que vous voulez écouter. Pour basculer sur le lecteur de CD intégré, chargez un disque dans l'appareil (reportez-vous à la page 24).

- Appuyez sur **SOURCE** pour choisir une source.

Appuyez de manière répétée sur **SOURCE** pour choisir l'une après l'autre les sources suivantes :

#### Lecteur de CD intégré—Syntoniseur

Le fait de choisir une source met l'appareil en service.

#### Remarques

- Le lecteur de CD intégré ne sera pas activé s'il ne contient aucun disque.
- Si le fil bleu/blanc de l'appareil est relié à la prise de commande du relais de l'antenne motorisée du véhicule, celle-ci se déploie lorsque la source est mise en service. Pour rétracter l'antenne, mettez la source hors service.

## Réglage du volume

- Utilisez **VOLUME** pour régler le niveau sonore.

## Mise hors tension de l'appareil

- Maintenez la pression sur **SOURCE** jusqu'à ce que l'appareil soit mis hors tension. 

## Syntoniseur

### Écoute de la radio

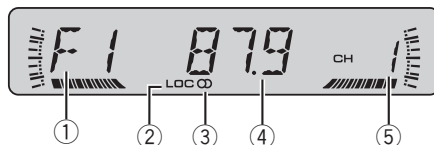

- ① **Indicateur de gamme**  
Il signale la gamme d'accord choisie, AM ou FM.
- ② **Indicateur LOC**  
Indique quand l'accord automatique sur une station locale est en service.
- ③ **Indicateur de stéréo (Ⓞ)**  
Il signale que la station sélectionnée émet en stéréo.
- ④ **Indicateur de fréquence**  
Il indique la valeur de la fréquence d'accord du syntoniseur.
- ⑤ **Indicateur de numéro de présélection**  
Il indique le numéro de la présélection choisie.

**1 Pour choisir le syntoniseur, appuyez sur SOURCE.**

**2 Appuyez sur BAND pour choisir la gamme.**

Appuyez sur **BAND** jusqu'à ce que la gamme désirée, **F1**, **F2**, **F3** en FM ou **AM** (PO/GO), soit affichée.

**3 Pour effectuer un accord manuel, appuyez brièvement sur ◀ ou ▶.**

**4 Pour effectuer un accord automatique, appuyez sur ◀ ou ▶ pendant environ une seconde puis relâcher.**

Le syntoniseur examine les fréquences jusqu'à ce que se présente une émission dont la réception est jugée satisfaisante.

## Utilisation de l'appareil

- Vous pouvez annuler l'accord automatique en appuyant brièvement sur ◀ ou ▶.
- Si vous appuyez sur ◀ ou ▶ et maintenez la pression, vous pouvez sauter des stations. L'accord automatique démarre dès que vous relâchez la touche.

### Mise en mémoire et rappel des fréquences de stations

Grâce aux touches de présélection **1-6** vous pouvez aisément mettre en mémoire six fréquences que vous pourrez ultérieurement rappeler par une simple pression sur la touche convenable.

- Vous pouvez enregistrer en mémoire jusqu'à 18 stations FM, six pour chacune des trois gammes FM, et six stations AM.
- **Lorsque se présente une fréquence que vous désirez mettre en mémoire, maintenez la pression sur une des touches de présélection 1-6 jusqu'à ce que le numéro de la présélection cesse de clignoter.**

Le numéro sur lequel vous avez appuyé clignote sur l'indicateur de numéro de présélection puis reste allumé. La fréquence de la station de radio sélectionnée a été enregistrée en mémoire.

Lorsque vous appuyez à nouveau sur cette même touche de présélection, la fréquence en mémoire est rappelée.

- Vous pouvez également utiliser les touches ▲ et ▼ pour rappeler une fréquence mise en mémoire grâce aux touches de présélection **1-6**.

### Accord sur les signaux puissants

L'accord automatique sur une station locale ne s'intéresse qu'aux émetteurs dont le signal reçu est suffisamment puissant pour garantir une réception de bonne qualité.

- **Appuyez de façon répétée sur LOCAL/BSM pour mettre l'accord automatique sur une station locale en service ou hors service.**

Quand l'accord automatique sur une station locale est en service, **LOC** s'affiche sur l'écran.

### Mise en mémoire des fréquences des émetteurs les plus puissants

La fonction BSM (Mémoire des meilleures stations) vous permet d'utiliser automatiquement les touches de présélection **1-6** pour mémoriser les six fréquences des émetteurs les plus puissants. Une fois qu'elles sont enregistrées, vous pouvez vous accorder sur ces fréquences en appuyant simplement sur une touche.

- La mise en mémoire de fréquences à l'aide de la fonction BSM peut provoquer le remplacement d'autres fréquences déjà conservées grâce aux touches **1-6**.

- **Maintenez la pression sur LOCAL/BSM jusqu'à ce que la fonction BSM soit en service.**

**BSM** commence à clignoter. Pendant que **BSM** clignote, les six stations d'émission les plus fortes sont enregistrées dans les touches de présélection **1-6** dans l'ordre de la force du signal. Quand l'enregistrement est terminé, **BSM** cesse de clignoter.

- Pour annuler la mise en mémoire, appuyez sur **LOCAL/BSM**. □

## Lecteur intégré

### Lecture d'un disque

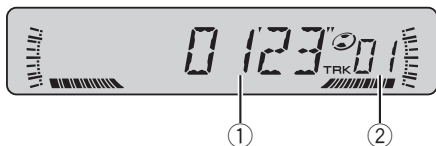

Lors de la lecture d'un CD

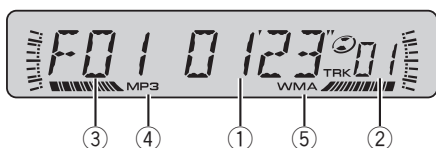

Lors de la lecture d'un disque MP3/WMA/WAV

#### ① Indicateur du temps de lecture

Il indique le temps de lecture depuis le début de la plage en cours de lecture.

#### ② Indicateur du numéro de plage

Il indique la plage musicale (fichier) en cours de lecture.

- Si un numéro de plage de 100 ou plus est sélectionné, ► s'allume au dessus des deux derniers chiffres du numéro de plage.

#### ③ Indicateur du numéro de dossier

Il indique le numéro de dossier en cours de lecture.

#### ④ Indicateur MP3

Indique quand un fichier MP3 est en cours de lecture.

#### ⑤ Indicateur WMA

Indique quand un fichier WMA est en cours de lecture.

### 1 Insérez un CD (CD-ROM) dans le logement pour le disque.

La lecture commence automatiquement.

#### ■ Assurez-vous de mettre le côté étiquette du disque vers le haut.

■ Après avoir inséré un CD (CD-ROM), appuyez sur **SOURCE** pour sélectionner le lecteur de CD intégré.

■ Vous pouvez éjecter le CD (CD-ROM) en appuyant sur **EJECT**.

### 2 Lors de la lecture d'un disque MP3/WMA/WAV, appuyez sur ▲ ou ▼ pour sélectionner un dossier.

■ Vous ne pouvez pas sélectionner un dossier qui ne contient pas de fichier MP3/WMA/WAV enregistré.

■ Pour retourner au dossier 01 (ROOT), appuyez sur **BAND** et maintenez la pression. Toutefois, si le dossier 01 (ROOT) ne contient pas de fichier, la lecture commence au dossier 02.

### 3 Pour un rembobinage avant ou un retour rapide, appuyez sur ◀ ou ▶ et maintenez la pression.

■ Si vous sélectionnez **ROUGH**, une pression prolongée sur ◀ ou ▶ vous permet d'effectuer une recherche par sauts de dix plages dans le disque (dossier) en cours. (Reportez-vous à la page 26, *Recherche toutes les 10 plages sur le disque ou dossier en cours.*)

### 4 Pour atteindre une plage précédente ou suivante, appuyez sur ◀ ou ▶.

Appuyer sur ▶ fait sauter au début de la plage suivante. Appuyer sur ◀ fait passer au début de la plage en cours. Appuyer une nouvelle fois fera passer à la plage précédente.



#### Remarques

- Le lecteur de CD intégré joue un CD standard 12 cm ou 8 cm à la fois. N'utilisez pas un adaptateur pour jouer des CD 8 cm.
- N'introduisez aucun objet dans le logement pour CD autre qu'un CD.
- Si un message d'erreur tel que **ERROR-11** s'affiche, reportez-vous à la page 31, *Messages d'erreur.*



## Utilisation de l'appareil

- Il y a parfois un délai entre la commande de lecture d'un CD et le début de l'émission du son. Au moment de la lecture du format, **FRMTREAD** s'affiche.
- Quand vous jouez des disques contenant des fichiers MP3/WMA/WAV et des données audio (CD-DA) tels que les CDs CD-EXTRA et MIXED-MODE, vous pouvez lire les deux types seulement en changeant entre les modes MP3/WMA/WAV et CD-DA avec **BAND**.
- Si vous avez basculé entre la lecture de fichiers MP3/WMA/WAV et celle de données audio (CD-DA), la lecture commence à la première plage du disque.
- Le lecteur de CD intégré peut lire un fichier MP3/WMA/WAV enregistré sur un CD-ROM. (Reportez-vous à la page 32 pour connaître les types de fichiers qui peuvent être lus.)
- Lors de la lecture de fichiers enregistrés comme des fichiers VBR (débit binaire variable), le temps de lecture n'est pas affiché correctement si on utilise des opérations d'avance rapide ou de retour rapide.
- Lors de la lecture d'un disque MP3/WMA/WAV, aucun son n'est émis pendant l'avance ou le retour rapide.

### Répétition de la lecture

La répétition de la lecture vous permet d'écouter à nouveau la même plage musicale.

Pour la lecture d'un disque MP3/WMA/WAV, vous pouvez sélectionner l'étendue de répétition parmi **FRPT** (répétition du dossier), **RPT** (répétition d'une plage musicale) et répétition du disque.

- **Lors de la lecture d'un CD, appuyez répétitivement sur 5 pour mettre la répétition en service ou hors service.**

Quand la fonction répétition de la lecture est en service, **RPT** est affiché sur l'écran.

- La répétition de la lecture est automatiquement abandonnée dès que commence la recherche d'une plage musicale, une avance rapide ou un retour rapide.

- **Lors de la lecture d'un disque MP3/WMA/WAV, appuyez sur 5 pour choisir l'étendue de répétition.**

Appuyez sur **5** jusqu'à ce que le mode de répétition désirée apparaisse sur l'afficheur.

- **RPT** – Répétition de la plage en cours de lecture seulement
- **FRPT** – Répétition du dossier en cours de lecture
- Numéro de la plage (par exemple **T04**) – Répéter toutes les pages
  - Si vous choisissez un autre dossier pendant la répétition de la lecture, le mode de répétition se changera en répétition du disque.
  - Si pendant la répétition **RPT**, vous recherchez une plage musicale, ou commandez une avance rapide ou un retour rapide, le mode de répétition changera en **FRPT**.
  - Quand **FRPT** est sélectionné, il n'est pas possible de jouer un sous-dossier de ce dossier.

### Écoute des plages musicales dans un ordre aléatoire

Les plages musicales du CD sont jouées dans un ordre aléatoire, choisi au hasard.

Pour la lecture d'un disque MP3/WMA/WAV, cette fonction vous permet de lire les plages musicales dans un ordre au hasard à l'intérieur de la plage de répétition, **FRPT** (répétition du dossier) et répétition du disque.

- 1 Lors de la lecture d'un disque MP3/WMA/WAV, choisissez l'étendue de répétition.**

Reportez-vous à cette page, *Répétition de la lecture*.

- 2 Appuyez de façon répétée sur 4 pour mettre alternativement en service ou hors service la lecture au hasard.**

Quand la fonction lecture au hasard est en service, **RDM** est affiché sur l'écran.

- Si vous activez la répétition au hasard pendant **FRPT**, **FRDM** s'affiche sur l'écran.

## Utilisation de l'appareil

### Examen des pistes ou des dossiers d'un disque

Cette fonction vous permet d'écouter les 10 premières secondes de chaque plage musicale gravée sur le CD.

Pour la lecture de disques MP3/WMA/WAV, l'examen commence à l'intérieur de l'étendue de répétition sélectionnée, **FRPT** (répétition du dossier) ou répétition du disque.

#### 1 Lors de la lecture d'un disque MP3/WMA/WAV, choisissez l'étendue de répétition.

Reportez-vous à la page précédente, *Répétition de la lecture*.

#### 2 Appuyez sur 3 pour activer la lecture du contenu du disque.

**SCAN** apparaît sur l'afficheur. Les 10 premières secondes de chaque plage sont lues.

- Si vous activez la lecture du disque pendant **FRPT**, **FSCN** s'affiche sur l'écran.

#### 3 Quand vous trouvez la plage désirée appuyez sur 3 pour arrêter la lecture du contenu du disque.

- Lorsque l'examen du disque (dossier), est terminé, la lecture normale reprend.

### Pause de la lecture

La pause vous permet d'arrêter momentanément la lecture du disque.

#### ● Appuyez de façon répétée sur 6 pour mettre la pause alternativement en service ou hors service.

Quand la fonction pause est en service, **PAUSE** est affiché sur l'écran.

### Recherche toutes les 10 plages sur le disque ou dossier en cours

Vous pouvez choisir entre les méthodes recherche rapide avant, recherche rapide arrière et recherche toutes les 10 plages. Sélectionner

**ROUGH** vous permet d'effectuer une recherche toutes les 10 pages.

#### 1 Appuyez sur 2 pour choisir la méthode de recherche.

Appuyez sur **2** jusqu'à ce que la méthode de recherche désirée apparaisse sur l'afficheur.

- **FF/REV** – Recherche rapide avant et arrière
- **ROUGH** – Recherche toutes les 10 pages

#### 2 Sélectionnez la méthode de recherche **ROUGH**.

#### 3 Maintenez le doigt appuyé sur ◀ ou ▶ pour effectuer une recherche toutes les 10 plages sur un disque (dossier).

- Si un disque (dossier) contient moins de 10 plages, maintenir le doigt appuyé sur ◀ (▶) rappelle la première (dernière) plage du disque (dossier). De même, si le nombre de plages restantes après une recherche toutes les 10 plages est inférieur à 10, maintenir le doigt appuyé sur ◀ (▶) rappelle la première (dernière) plage du disque (dossier).

### Utilisation de la compression et de la fonction **BMX**

L'utilisation des fonctions **COMP** (compression) et **BMX** vous permet d'ajuster la sonore du son du lecteur. Chacune de ces fonctions possède un réglage en deux étapes. La fonction **COMP** règle l'équilibre entre les sons les plus forts et les plus faibles aux volumes élevés. **BMX** contrôle les réverbérations du son pour donner à la lecture un son plus riche. Sélectionnez chacun de ces effets et écoutez-les, puis choisissez l'effet qui améliore le mieux la lecture de la plage ou du CD que vous écoutez.

#### ● Appuyez sur 1 pour choisir la correction désirée.

Appuyez de manière répétée sur **1** pour passer d'un des paramètres à l'autre :

**COMP OFF—COMP 1—COMP 2—  
COMP OFF—BMX 1—BMX 2**

## Utilisation de l'appareil

### Affichage d'informations textuelles sur le disque

Les informations textuelles enregistrées sur un disque peuvent être affichées.

#### ● Appuyez sur **DISPLAY**.

Appuyez de manière répétée sur **DISPLAY** pour passer d'un des paramètres à l'autre :

#### **Pour les disques CD TEXT**

Temps de lecture—**DISC TTL** (titre du disque)

—**ART NAME** (interprète du disque)

—**TRK TTL** (titre de la plage musicale)

—**ART NAME** (interprète de la plage musicale)

#### **Pour les disques MP3/WMA**

Numéros de dossier et de plage—Numéro de plage et temps de lecture—**FOLDER** (nom du dossier)—**FILE** (nom du fichier)—**TRK TTL**

(titre de la plage)—**ART NAME** (nom de l'artiste)—**ALBM TTL** (titre de l'album)

—**COMMENT** (commentaire)—Débit binaire

**Pour les disques WAV**

Numéro de dossier et de plage—Numéro de plage et temps de lecture—**FOLDER** (nom du dossier)—**FILE** (Nom du fichier)—Fréquence d'échantillonnage

- Selon la version de iTunes® utilisée pour enregistrer les fichiers MP3 sur un disque, les informations de commentaire peuvent ne pas s'afficher correctement.
  - iTunes® est une marque commerciale de Apple Computer, Inc. déposée aux Etats-Unis et dans d'autres pays.
- La fréquence d'échantillonnage affichée peut être abrégée. 

#### Remarques

- Vous pouvez faire défiler l'affichage vers la gauche du titre en appuyant de façon prolongée sur **DISPLAY**.
- Les disques CD TEXT contiennent certaines informations encodées sur le disque pendant sa fabrication. Les disques CD TEXT peuvent contenir des informations telles que le titre du CD, le titre de la plage, le nom de l'interprète et le temps de lecture.
- Si aucune information spécifique n'a été gravée sur un disque, **NO XXXX** s'affiche (par exemple, **NO T-TTL**).
- Lors de la lecture de fichiers MP3 enregistrés en mode VBR (débit binaire variable), **VBR** est affiché au lieu de la valeur de débit binaire.
- Lors de la lecture de fichiers WMA enregistrés en mode VBR, le débit binaire moyen est affiché.

## Réglages sonores

### Introduction aux réglages sonores

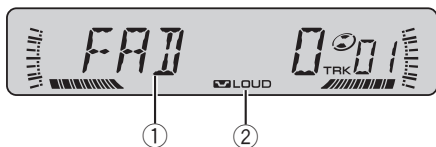

#### ① Affichage des réglages sonores

Indique l'état des réglages sonores.

#### ② Indicateur LOUD

Apparaît sur l'afficheur quand la correction physiologique est en service.

#### ● Appuyez sur **AUDIO** pour afficher le nom des fonctions audio.

Appuyez de manière répétée sur **AUDIO** pour choisir une des fonctions suivantes :

**FAD** (réglage d'équilibre sonore)—**BASS** (réglage des graves)—**MID** (réglage des fréquences moyennes)—**TREBLE** (réglage des aigus)—**LOUD** (correction physiologique)—**SLA** (réglage du niveau de la source)

- Si le syntoniseur FM a été choisi comme source, vous ne pouvez pas afficher la fonction **SLA**.
- Si vous ne réglez aucun paramètre de la fonction pendant environ 30 secondes, l'afficheur indique à nouveau l'état de la source.
- Appuyez sur **BAND** pour revenir à l'affichage de l'état de chaque source.

### Réglage de l'équilibre sonore

Vous pouvez régler l'équilibre avant-arrière et droite-gauche de manière que l'écoute soit optimale quel que soit le siège occupé.

#### 1 Appuyez sur **AUDIO** pour choisir **FAD**.

- Si le réglage d'équilibre a été effectué précédemment, **BAL** est affiché.

#### 2 Appuyez sur ▲ ou ▼ pour régler l'équilibre sonore entre les haut-parleurs avant et arrière.

**FAD F15** – **FAD R15** sont les valeurs qui s'affichent tandis que l'équilibre des haut-parleurs avant-arrière se déplace de l'avant à l'arrière.

- **FAD 0** est le réglage convenable dans le cas où seulement deux haut-parleurs sont utilisés.

#### 3 Appuyez sur ◀ ou ▶ pour régler l'équilibre des haut-parleurs gauche-droite.

**BAL L 9** – **BAL R 9** sont les valeurs qui s'affichent tandis que l'équilibre des haut-parleurs gauche-droite se déplace de la gauche à la droite.

### Utilisation de l'égaliseur

Six réglages d'égaliseur préenregistrés, tels que **DYNAMIC**, **VOCAL**, **NATURAL**, **CUSTOM**, **FLAT** et **POWERFUL** sont disponibles et peuvent être rappelés facilement à n'importe quel moment.

- **CUSTOM** est une courbe d'égalisation pré-réglée que vous avez créée.
- Quand **FLAT** est sélectionné aucune addition ni correction n'est effectuée sur le son. Ceci est utile pour tester l'effet des courbes d'égalisation en basculant entre **FLAT** et une courbe d'égalisation définie.

#### ● Appuyez sur **EQ** pour sélectionner l'égaliseur.

Appuyez de manière répétée sur **EQ** pour choisir l'un des égaliseurs suivants :

**DYNAMIC**—**VOCAL**—**NATURAL**—**CUSTOM**—**FLAT**—**POWERFUL**

### Réglage des courbes d'égalisation

Vous pouvez ajuster comme vous le désirez la courbe d'égalisation actuellement sélectionnée. Les réglages de la courbe d'égalisation ajustée sont mémorisés dans **CUSTOM**.

## Utilisation de l'appareil

### Réglage des graves/des médiums/des aigus

Vous pouvez régler le niveau des graves, des médiums et des aigus.

**1 Appuyez sur AUDIO pour choisir BASS/MID/TREBLE.**

**2 Appuyez sur ▲ ou ▼ pour régler le niveau.**

**+6 – –6** est la plage de valeurs affichées tandis que le niveau augmente ou diminue.

### Réglage de la correction physiologique

La correction physiologique a pour objet d'accentuer les graves et les aigus à bas niveaux d'écoute.

**1 Appuyez sur AUDIO pour choisir LOUD.**

**2 Appuyez sur ▲ pour mettre en service la correction physiologique.**

L'indicateur **LOUD** s'affiche.

- Appuyez sur ▼ pour mettre hors service la correction physiologique.
- Vous pouvez également mettre en service, ou hors service, la correction physiologique en appuyant sur **EQ** et en maintenant cette touche enfoncée.

**3 Appuyez sur ◀ ou ▶ pour sélectionner le niveau désiré.**

**LOW** (faible)—**HI** (élevé)

### Ajustement des niveaux des sources

L'ajustement des niveaux des sources au moyen de la fonction SLA (réglage du niveau de la source sonore), évite que ne se produisent de fortes variations d'amplitude sonore lorsque vous passez d'une source à l'autre.

- Les réglages sont basés sur le niveau du signal FM qui, lui, demeure inchangé.

- Le niveau du syntoniseur AM peut également être réglé à l'aide de cette fonction.

**1 Comparez le niveau du volume du syntoniseur FM au niveau de la source que vous voulez régler.**

**2 Appuyez sur AUDIO pour choisir SLA.**

**3 Appuyez sur ▲ ou ▼ pour régler le volume de la source.**

**SLA +4 – SLA –4** sont les valeurs affichées tandis que le niveau de la source augmente ou diminue. □

## Autres fonctions

### Réglage de l'horloge

Utilisez ces instructions pour régler l'horloge.

**1 Maintenez la pression sur SOURCE jusqu'à ce que l'appareil soit mis hors tension.**

**2 Appuyez sur la touche AUDIO et maintenez-la enfoncée jusqu'à ce que l'horloge apparaisse sur l'afficheur.**

**3 Appuyez sur ◀ ou ▶ pour sélectionner le segment de l'affichage de l'horloge que vous voulez régler.**

Appuyer sur ◀ ou ▶ sélectionnera un segment de l'affichage de l'horloge :

Heure—Minute

La partie sélectionnée clignote sur l'affichage de l'horloge.



**4 Appuyez sur ▲ ou ▼ pour régler l'horloge.**

Appuyer sur ▲ augmente la valeur du réglage heure ou minute choisi. Appuyer sur ▼ diminue la valeur du réglage heure ou minute choisi.

## Utilisation de l'appareil

- Pour annuler le réglage de l'heure, appuyez sur **BAND**.
- Vous pouvez également annuler le réglage de l'heure en maintenant **AUDIO** enfoncée jusqu'à ce que l'appareil se mette hors service.

### Mise en service ou hors service de l'affichage de l'horloge

Vous pouvez mettre l'affichage de l'horloge en service ou hors service.

- **Appuyez sur CLOCK pour mettre l'affichage de l'horloge en service ou hors service.**

Chaque pression sur **CLOCK** provoque l'affichage de l'horloge ou son extinction.

- L'affichage de l'horloge disparaît momentanément quand une autre opération est réalisée ; il apparaît à nouveau 25 secondes plus tard. 

## Informations complémentaires

### Messages d'erreur

Quand vous contactez votre distributeur ou le Service d'entretien agréé par Pioneer le plus proche, n'oubliez pas de noter le message d'erreur.

Message	Causes possibles	Action corrective
<b>ERROR-11, 12, 17, 30</b>	Disque sale	Nettoyez le disque.
<b>ERROR-11, 12, 17, 30</b>	Disque rayé	Utilisez un autre disque.
<b>ERROR-10, 11, 12, 15, 17, 30, A0</b>	Anomalie électrique ou mécanique	Mettez et coupez le contact au moyen de la clé ou choisissez une autre source puis revenez au lecteur de CD.
<b>ERROR-15</b>	Le disque inséré ne contient pas de données	Utilisez un autre disque.
<b>ERROR-22, 23</b>	Le format de CD ne peut pas être lu	Utilisez un autre disque.
<b>NO AUDIO</b>	Le disque inséré ne contient aucun fichier qui puisse être lu	Utilisez un autre disque.
<b>SKIPPED</b>	Le disque inséré contient des fichiers WMA qui sont protégés par DRM	Utilisez un autre disque.
<b>PROTECT</b>	Tous les fichiers sur le disque inséré sont protégés par DRM	Utilisez un autre disque.



### Conseils sur la manipulation des disques et du lecteur

- Utilisez uniquement des disques affichant l'un ou l'autres des logos suivants.



- Utilisez seulement des disques conventionnels de forme circulaire. N'utilisez pas de disques ayant une forme particulière.



- N'utilisez pas de disques fendillés, ébréchés, voilés ou présentant d'autres défauts, car ils peuvent endommager le lecteur.
- La lecture de disques CD-R/CD-RW non finalisés n'est pas possible.
- Ne touchez pas la surface enregistrée des disques.
- Rangez les disques dans leur coffret dès que vous ne les écoutez plus.
- Évitez de laisser les disques dans des environnements trop chauds, en particulier sous la lumière directe du soleil.
- Ne posez aucune étiquette à la surface des disques, n'écrivez pas sur un disque, n'appliquez aucun agent chimique sur un disque.
- Pour nettoyer un CD, essuyez le disque avec un chiffon doux en partant du centre vers l'extérieur.
- La condensation peut perturber temporairement le fonctionnement du lecteur. Laissez celui-ci s'adapter à la température plus élevée pendant une heure environ. Essayez également les disques humides avec un chiffon doux.

## Informations complémentaires

- La lecture de certains disques peut être impossible en raison des caractéristiques du disque, de son format, de l'application qui l'a enregistré, des conditions de stockage ou d'autres conditions.
- Les informations textuelles peuvent ne pas s'afficher correctement en fonction de leur environnement d'enregistrement.
- Les cahots de la route peuvent interrompre la lecture d'un disque.
- Lisez les précautions d'emploi des disques avant de les utiliser. 
- Les extensions de fichier telles que .mp3, .wma ou .wav doivent être utilisées correctement.

### Exemple de hiérarchie

 : Dossier

 : Fichier

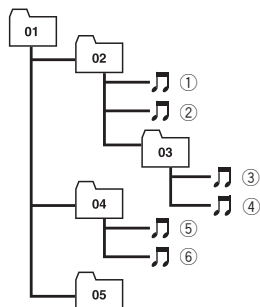

Niveau 1 Niveau 2 Niveau 3 Niveau 4

### Fichiers MP3, WMA et WAV

- Selon la version de Windows Media Player utilisée pour encoder les fichiers WMA, les noms d'album et les autres informations textuelles peuvent ne pas s'afficher correctement.
- Il peut se produire un léger retard lors du démarrage de la lecture de fichiers WMA encodés avec des données image.
- Les systèmes de fichier compatibles ISO 9660 Niveau 1 et Niveau 2, Romeo et Joliet sont tous deux compatibles avec ce lecteur.
- La lecture de disques multi-session est possible.
- Les fichiers MP3/WMA/WAV ne sont pas compatibles avec le transfert de données en écriture de paquets.
- Seuls les 64 premiers caractères d'un nom de fichier (incluant l'extension telle que .mp3, .wma ou .wav) ou d'un nom de dossier peuvent être affichés.
- La séquence de sélection des dossiers ou d'autres opérations peuvent différer en fonction du logiciel de codage ou d'écriture.
- Quelle que soit la durée du silence entre les plages musicales de l'enregistrement original, la lecture des disques MP3/WMA/WAV s'effectuera avec une courte pause entre les plages musicales.
- Cet appareil attribue les numéros de dossier. L'utilisateur ne peut pas attribuer les numéros de dossier.
- Huit niveaux maximum sont autorisés pour la hiérarchie des dossiers. Toutefois, la hiérarchie des dossiers est dans la pratique inférieure à deux niveaux.
- L'appareil peut lire un maximum de 99 dossiers sur un disque.

### Compatibilité des formats audio compressés

#### MP3

- Débit binaire : 8–320 kbit/s
- Fréquence d'échantillonnage : 16, 22,05, 24, 32, 44,1, 48 kHz (32, 44,1, 48 kHz pour préaccentuation)
- Compatible étiquette ID3 version : 1.0, 1.1, 2.2, 2.3 (la Version 2.x de l'étiquette ID3 a priorité sur la Version 1.x.)
- Liste de lecture M3u : Non
- MP3i (MP3 interactif), mp3 PRO : Non



## Informations complémentaires

### WMA

- Format compatible : WMA encodé par Windows Media Player Ver. 7, 7.1, 8, 9 or 10
- Débit binaire : 48–320 kbit/s (CBR), 48–384 kbit/s (VBR)
- Fréquence d'échantillonnage : 32, 44,1, 48 kHz
- Windows Media Audio 9 Professional, Lossless, Voice : Non

### WAV

- Format compatible : PCM Linéaire (LPCM), MS ADPCM
- Bits de quantification : 8 et 16 (LPCM), 4 (MS ADPCM)
- Fréquence d'échantillonnage : 16, 22,05, 24, 32, 44,1, 48 kHz (LPCM), 22,05, 44,1 kHz (MS ADPCM)

# Informations complémentaires

## Caractéristiques techniques

### Généralités

Alimentation .....	14,4 V DC (10,8 – 15,1 V acceptable)
Mise à la masse .....	Pôle négatif
Consommation maximale ...	10,0 A
Dimensions (L × H × P):	
DIN	
Châssis .....	178 × 50 × 157 mm
Panneau avant .....	188 × 58 × 20 mm
D	
Châssis .....	178 × 50 × 162 mm
Panneau avant .....	170 × 48 × 15 mm
Poids .....	1,3 kg

### Audio

Puissance de sortie continue	
.....	22 W × 4 (50 – 15 000 Hz, DHT 5%, impédance de charge 4 Ω, avec les deux canaux excités)
Puissance de sortie maximale	
.....	50 W × 4
Impédance de charge .....	4 Ω (4 – 8 Ω acceptable)
Niveau de sortie max/impédance de sortie de la sortie préamp .....	2,2 V/1 kΩ
Grave/Médium/Aigu :	
Grave	
Fréquence .....	100 Hz
Gain .....	±13 dB
Moyenne	
Fréquence .....	1 kHz
Gain .....	±12 dB
Aigu	
Fréquence .....	10 kHz
Gain .....	±12 dB
Correction physiologique :	
Faible .....	+7 dB (100 Hz), +4 dB (10 kHz)
Forte .....	+10 dB (100 Hz), +6,5 dB (10 kHz) (volume : -30 dB)

### Lecteur de CD

Système .....	Compact Disc Digital Audio
Disques utilisables .....	Disques compacts
Format du signal :	
Fréquence d'échantillonnage	
.....	44,1 kHz
Nombre de bits de quantification	
.....	16 ; quantification linéaire
Caractéristiques de fréquence	
.....	5 – 20 000 Hz (±1 dB)

Rapport signal/bruit .....	94 dB (1 kHz) (Réseau IHF-A)
Dynamique .....	92 dB (1 kHz)
Nombre de canaux .....	2 (stéréo)
Format de décodage MP3 ...	MPEG-1 & 2 Couche Audio 3
Format de décodage WMA	
.....	Ver. 7, 7.1, 8, 9, 10 (audio 2 canaux) (Windows Media Player)
Format du signal WAV .....	Linear PCM & MS ADPCM

### Syntoniseur FM

Gamme de fréquence .....	87,9 – 107,9 MHz
Sensibilité utile .....	8 dBf (0,7 μV/75 Ω, mono, S/B : 30 dB)
Seuil de sensibilité 50 dB ...	10 dBf (0,9 μV/75 Ω, mono)
Rapport signal/bruit .....	75 dB (Réseau IHF-A)
Distorsion .....	0,3 % (à 65 dBf, 1 kHz, stéréo) 0,1 % (à 65 dBf, 1 kHz, mono)
Réponse en fréquence .....	30 - 15 000 Hz (±3 dB)
Séparation stéréo .....	45 dB (à 65 dBf, 1 kHz)
Sélectivité .....	80 dB (±200 kHz)
Intermodulation trois signaux (niveau du signal désiré)	
.....	30 dBf (niveau des deux signaux non désirés : 100 dBf)

### Syntoniseur AM

Gamme de fréquence .....	530 – 1 710 kHz (10 kHz)
Sensibilité utile .....	18 μV (S/B : 20 dB)
Rapport signal/bruit .....	65 dB (Réseau IHF-A)



### Remarque

Les caractéristiques et la présentation peuvent être modifiées sans avis préalable à fin d'amélioration. 

## Gracias por haber comprado este producto Pioneer.

Lea con detenimiento estas instrucciones sobre el funcionamiento del aparato, para que pueda dar el mejor uso posible a su modelo. *Una vez que las haya leído, guarde este manual en un lugar seguro para consultarlo en el futuro.*

### 01 Antes de comenzar

- Acerca de esta unidad **36**
- Acerca de este manual **36**
- Servicio posventa para productos Pioneer **36**
- Visite nuestro sitio Web **36**
- Acerca de MP3 **37**
- Acerca de WMA **37**
- Protección del producto contra robo **37**
  - Extracción de la carátula **37**
  - Colocación de la carátula **37**

### 02 Qué es cada cosa

- Unidad principal **38**

### 03 Utilización de esta unidad

- Funciones básicas **39**
  - Encendido de la unidad y selección de una fuente **39**
  - Ajuste del volumen **39**
  - Apagado de la unidad **39**
- Sintonizador **39**
  - Para escuchar la radio **39**
  - Almacenamiento y llamada de frecuencias **40**
  - Sintonización de señales fuertes **40**
  - Almacenamiento de las frecuencias de radio más fuertes **40**
- Reproductor incorporado **41**
  - Reproducción de un disco **41**
  - Repetición de reproducción **42**
  - Reproducción de las pistas en un orden aleatorio **42**
  - Exploración de pistas o carpetas de un disco **42**
  - Pausa de la reproducción de un disco **43**
  - Búsqueda cada 10 pistas en el disco o carpeta actual **43**
  - Uso de la compresión y BMX **43**
  - Visualización de información de texto en el disco **43**

### Ajustes de audio **45**

- Introducción a los ajustes de audio **45**
- Uso del ajuste del balance **45**
- Uso del ecualizador **45**
- Ajuste de las curvas de ecualización **45**
- Ajuste de la sonoridad **46**
- Ajuste de los niveles de la fuente **46**

### Otras funciones **46**

- Ajuste del reloj **46**
- Activación y desactivación de la visualización del reloj **47**

### Información adicional

- Mensajes de error **48**
- Pautas para el manejo de discos y del reproductor **48**
- Ficheros MP3, WMA y WAV **49**
  - Ejemplo de una jerarquía **49**
  - Compatibilidad con audio comprimido **49**
- Especificaciones **51**

## Acerca de esta unidad

Las frecuencias del sintonizador de esta unidad están asignadas para su uso en América del norte. El uso en otras áreas puede causar una recepción deficiente.



### PRECAUCIÓN

- No permita que esta unidad entre en contacto con líquidos, ya que ello puede producir una descarga eléctrica. Además, el contacto con líquidos puede causar daños en la unidad, humo y recalentamiento.
- Conserve este manual a mano para que pueda consultar los procedimientos de operación y las precauciones cuando sea necesario.
- Mantenga siempre el volumen lo suficientemente bajo como para que pueda escuchar los sonidos que provienen del exterior del vehículo.
- Proteja esta unidad de la humedad.
- Si se desconecta o se descarga la batería, la memoria preajustada se borrará y será necesario reprogramarla. 

## Acerca de este manual

Esta unidad incluye diversas funciones sofisticadas que garantizan una recepción y un funcionamiento de calidad superior. Por sus características de diseño, todas las funciones se pueden usar con gran facilidad; sin embargo, muchas de ellas necesitan una explicación. Este manual le ayudará a aprovechar todo el potencial que ofrece esta unidad y a disfrutar al máximo del placer de escuchar música.

Recomendamos que se familiarice con las funciones y su operación, leyendo el manual antes de comenzar a usar esta unidad. Es particularmente importante que lea y tenga en cuenta los mensajes de **ADVERTENCIA** y **PRECAUCIÓN** en este manual. 

## Servicio posventa para productos Pioneer

Póngase en contacto con el revendedor o distribuidor al que compró este producto para obtener el servicio posventa (incluidas las condiciones de garantía) o cualquier otra información. En caso de que no esté disponible la información necesaria, póngase en contacto con las empresas enumeradas abajo.

No envíe su producto para su reparación a las empresas cuyas direcciones se indican abajo sin haberse puesto antes en contacto con ellas.

### EE.UU.

Pioneer Electronics (USA) Inc.  
CUSTOMER SUPPORT DIVISION  
P.O. Box 1760  
Long Beach, CA 90801-1760  
800-421-1404

### CANADÁ

Pioneer Electronics of Canada, Inc.  
CUSTOMER SATISFACTION DEPARTMENT  
300 Allstate Parkway  
Markham, Ontario L3R 0P2  
1-877-283-5901

Para obtener información sobre la garantía, véase la hoja de Garantía limitada adjunta a este producto. 

## Visite nuestro sitio Web

Visítenos en el siguiente sitio:

  
<http://www.pioneerelectronics.com>

- 1 Registre su producto. Conservaremos los datos de su compra archivados para que pueda consultar esta información en caso de que deba efectuar un reclamo a la compañía de seguros por pérdida o robo.
- 2 Reciba informes actualizados sobre los últimos productos y tecnologías.

## Antes de comenzar

- 3 Descargue manuales de instrucciones, solicite catálogos de productos, busque nuevos productos y disfrute de muchos beneficios más. 

### Acerca de MP3

La venta de este producto sólo otorga una licencia para su uso privado, no comercial. No otorga ninguna licencia ni concede ningún derecho a utilizar este producto en transmisiones comerciales (es decir, lucrativas) en tiempo real (terrestres, vía satélite, por cable y/o por cualquier otro medio), transmisiones/streaming por internet, intranets y/u otras redes o en otros sistemas de distribución de contenido electrónico, como por ejemplo, aplicaciones de audio pago (pay-audio) o a solicitud (audio-on-demand). Se necesita una licencia independiente para su uso comercial. Para obtener más información, visite el sitio <http://www.mp3licensing.com>. 

### Acerca de WMA



El logo de Windows Media™ impreso en la caja indica que esta unidad puede reproducir datos WMA.

WMA es la abreviatura de “Windows Media Audio” y alude a una tecnología de compresión de audio desarrollada por Microsoft Corporation. Los datos WMA se pueden codificar utilizando Windows Media Player versión 7 o posterior.

Windows Media y el logo de Windows son marcas comerciales o registradas de Microsoft Corporation en los EE.UU. y/o en otros países.



#### Nota

Esta unidad puede no funcionar correctamente, según sea la aplicación utilizada para codificar los ficheros WMA. 

### Protección del producto contra robo

Se puede extraer la carátula de la unidad principal como medida antirobo.



#### Importante

- Nunca presione ni sujete el display ni los botones con fuerza excesiva al extraer o colocar la carátula.
- Evite someter la carátula a impactos excesivos.
- Mantenga la carátula fuera del alcance de la luz solar directa y no la exponga a altas temperaturas.

### Extracción de la carátula

#### 1 Presione DETACH para soltar la carátula.

Presione **DETACH**, y el lado derecho del panel se soltará de la unidad principal.

#### 2 Tome la carátula y extráigala.

Tome el lado derecho de la carátula y tire de él hacia la izquierda. La carátula saldrá de la unidad principal.

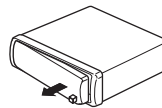

### Colocación de la carátula

#### 1 Coloque la carátula de modo plano contra la unidad principal.

2 Presione la carátula hacia la cara de la unidad principal hasta que se asiente firmemente. 

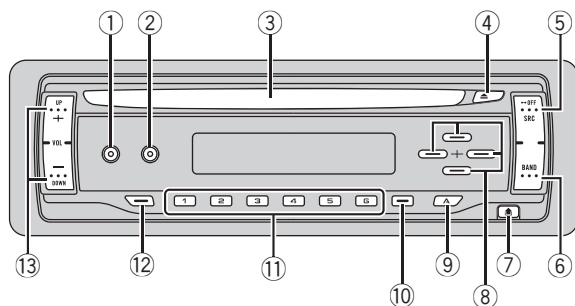

## Unidad principal

### ① Botón EQ

Presione este botón para seleccionar las diversas curvas de ecualización.

Presione y mantenga presionado para activar o desactivar la sonoridad.

### ② Botón DISPLAY

Presione este botón para seleccionar las diferentes visualizaciones.

### ③ Ranura de carga de discos

Introduzca el disco que desea reproducir.

### ④ Botón EJECT

Presione este botón para expulsar un CD del reproductor de CD incorporado.

### ⑤ Botón SOURCE

Esta unidad se enciende al seleccionar una fuente. Presione este botón para visualizar todas las fuentes disponibles.

### ⑥ Botón BAND

Presione este botón para seleccionar entre tres bandas FM y una banda AM, y para cancelar el modo de control de funciones.

### ⑦ Botón DETACH

Presione este botón para extraer la carátula de la unidad principal.

### ⑧ Botones ▲/▼/◀/▶

Presione estos botones para utilizar los controles de sintonización por búsqueda ma-

nual, avance rápido, retroceso y búsqueda de pista. También se usan para controlar las funciones.

### ⑨ Botón AUDIO

Presione este botón para seleccionar los diversos controles de calidad del sonido.

### ⑩ Botón LOCAL/BSM

Presione para activar o desactivar la función local.

Mantenga presionado para activar o desactivar la función BSM.

### ⑪ Botones 1-6

Presione para la sintonización preajustada. También se usa para controlar las funciones.

### ⑫ Botón CLOCK

Presione este botón para cambiar a la visualización del reloj.

### ⑬ Botones VOLUME (+/-)

Presione para aumentar o disminuir el volumen. 

## Utilización de esta unidad

### Funciones básicas

#### Encendido de la unidad y selección de una fuente

Puede seleccionar una fuente que desee escuchar. Para cambiar al reproductor de CD incorporado, cargue un disco en la unidad (consulte la página 41).

- **Presione SOURCE para seleccionar una fuente.**

Presione **SOURCE** repetidamente para cambiar entre las siguientes fuentes:

#### Lector de CD incorporado—Sintonizador

Cuando se selecciona una fuente, la unidad se enciende.

#### Notas

- Si no hay un disco cargado en la unidad, la fuente no cambiará al lector de CD incorporado.
- Si el cable azul/blanco de esta unidad está conectado al control del terminal de antena del vehículo, la antena se extiende cuando se enciende el equipo. Para retraer la antena, apague el equipo.

### Ajuste del volumen

- **Utilice VOLUME para ajustar el nivel de sonido.**

### Apagado de la unidad

- **Presione SOURCE y mantenga presionado hasta que se apague la unidad.** 

### Sintonizador

#### Para escuchar la radio

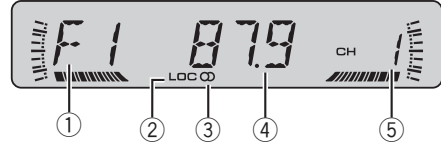

① **Indicador de banda**

Muestra la banda en que la radio está sintonizada: AM o FM.

② **Indicador LOC**

Aparece cuando la sintonización por búsqueda local está activada.

③ **Indicador de estéreo (CD)**

Aparece cuando la frecuencia seleccionada se está transmitiendo en estéreo.

④ **Indicador de frecuencia**

Muestra la frecuencia en que está sintonizada la radio.

⑤ **Indicador del número de presintonía**

Muestra la memoria seleccionada.

**1 Presione SOURCE para seleccionar el sintonizador.**

**2 Presione BAND para seleccionar una banda.**

Presione **BAND** hasta que se visualice la banda deseada (F1, F2, F3 para FM o AM).

**3 Para utilizar la sintonización manual, presione brevemente ◀ ▶.**

**4 Para utilizar la sintonización por búsqueda, presione ◀ ▶ y mantenga presionado durante aproximadamente un segundo, y libere el botón.**

El sintonizador explorará las frecuencias hasta que encuentre una emisora con señales de suficiente intensidad como para asegurar una buena recepción.

- Se puede cancelar la sintonización por búsqueda presionando brevemente ◀ o ▶.
- Si presiona ◀ o ▶ y mantiene pulsado, podrá saltar las emisoras. La sintonización por búsqueda comienza inmediatamente después de que suelte el botón.

## Almacenamiento y llamada de frecuencias

Si se presiona cualquiera de los botones de ajuste de presintonías **1-6**, se pueden almacenar con facilidad hasta seis frecuencias de emisoras para llamarlas con posterioridad presionando un solo botón.

- Se pueden almacenar en la memoria hasta 18 emisoras FM, seis por cada una de las tres bandas FM, y seis emisoras AM.

● **Cuando encuentre la frecuencia que desea almacenar en la memoria, presione uno de los botones de ajuste de presintonías 1-6 y manténgalo presionado hasta que el número de presintonía deje de destellar.**

El número seleccionado destellará en el indicador del número de presintonía y quedará iluminado. Se ha almacenado en la memoria la frecuencia de la emisora de radio seleccionada.

La próxima vez que presione el mismo botón de ajuste de presintonías, la memoria recordará la frecuencia de la emisora.

- También se pueden usar los botones ▲ y ▼ para llamar las frecuencias de las emisoras de radio asignadas a los botones de ajuste de presintonías **1-6**.

## Sintonización de señales fuertes

La sintonización por búsqueda local le permite sintonizar sólo las emisoras de radio con señales lo suficientemente fuertes como para asegurar una buena recepción.

● **Presione LOCAL/BSM repetidamente para activar o desactivar la sintonización por búsqueda local.**

Cuando la sintonización por búsqueda local está activada, en el display aparece **LOC**.

## Almacenamiento de las frecuencias de radio más fuertes

La función BSM (memoria de las mejores emisoras) le permite almacenar automáticamente seis frecuencias de las emisoras más fuertes en los botones de ajuste de presintonías **1-6**. Una vez almacenadas, podrá sintonizar esas frecuencias presionando un solo botón.

- Al almacenar frecuencias con la función BSM, se pueden reemplazar las frecuencias que ha almacenado con los botones **1-6**.

● **Presione LOCAL/BSM y mantenga presionado hasta que se active la función BSM.**

**BSM** comienza a destellar. Mientras **BSM** está destellando, las seis frecuencias de las emisoras más fuertes se almacenarán en los botones **1-6** en orden según la intensidad de las señales. Una vez finalizada la operación, **BSM** deja de destellar.

- Para cancelar el proceso de almacenamiento, presione **LOCAL/BSM**. ◻



## Utilización de esta unidad

### Reproductor incorporado

#### Reproducción de un disco

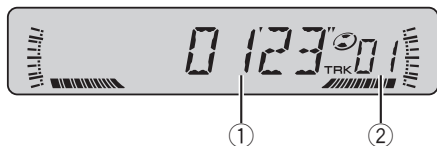

Al reproducir un CD

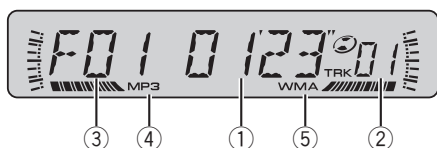

Al reproducir un disco MP3/WMA/WAV

- ① **Indicador de tiempo de reproducción**  
Muestra el tiempo transcurrido de reproducción de la pista actual.
- ② **Indicador de número de pista**  
Muestra la pista (archivo) que se está reproduciendo actualmente.
  - Si se selecciona un número de pista 100 o superior, se iluminará ► sobre los últimos dos dígitos del número de pista.
- ③ **Indicador del número de carpeta**  
Muestra el número de la carpeta que se está reproduciendo.
- ④ **Indicador MP3**  
Aparece cuando se está reproduciendo un archivo MP3.
- ⑤ **Indicador WMA**  
Aparece cuando se está reproduciendo un archivo WMA.

#### 1 Introduzca un CD (CD-ROM) por la ranura de carga de discos.

La reproducción comenzará automáticamente.

- **Asegúrese de que el lado de la etiqueta del disco esté hacia arriba.**
- Después de colocar un CD (CD-ROM), presione **SOURCE** para seleccionar el reproductor de CD incorporado.
- Se puede expulsar un CD (CD-ROM) presionando **EJECT**.

#### 2 Presione ▲ o ▼ para seleccionar una carpeta al reproducir un disco MP3/WMA/WAV.

- No se puede seleccionar una carpeta que no tenga un archivo MP3/WMA/WAV grabado.
- Para volver a la carpeta 01 (RAÍZ), presione **BAND** y mantenga presionado. Sin embargo, si la carpeta 01 (RAÍZ) no contiene archivos, la reproducción comienza en la carpeta 02.

#### 3 Para realizar el avance rápido o retroceso, presione ◀ o ▶ y mantenga presionado.

- Si selecciona el método de búsqueda **ROUGH**, al presionar ◀ o ▶ y mantener presionado podrá buscar una pista cada 10 pistas en el disco actual (carpeta). (Consulte *Búsqueda cada 10 pistas en el disco o carpeta actual* en la página 43.)

#### 4 Para saltar y retroceder o avanzar hasta otra pista, presione ◀ o ▶.

Al presionar ▶ se salta al comienzo de la siguiente pista. Al presionar una vez el botón ◀, se salta al comienzo de la pista actual. Si se vuelve a pulsar este botón, se saltará a la pista anterior.



#### Notas

- El reproductor de CD incorporado tiene capacidad para un solo CD estándar de 12 cm u 8 cm por vez. No utilice un adaptador al reproducir CDs de 8 cm.
- No coloque ningún otro elemento que no sea un CD en la ranura de carga de CD.
- Si aparece un mensaje de error como **ERROR-11**, consulte *Mensajes de error* en la página 48.

## Utilización de esta unidad

- A veces se produce una demora entre el comienzo de la reproducción de un CD y la emisión del sonido. Durante la lectura, se visualiza **FRMTREAD**.
- Al reproducir discos con ficheros MP3/WMA/WAV y datos de audio (CD-DA), tales como CD-EXTRA y CD de MODO MIXTO (MIXED-MODE CD), los dos tipos de discos se pueden reproducir sólo si se cambia el modo entre MP3/WMA/WAV y CD-DA con **BAND**.
- Si se cambia entre la reproducción de ficheros MP3/WMA/WAV y datos de audio (CD-DA), la reproducción comienza en la primera pista del disco.
- El reproductor de CD incorporado puede reproducir ficheros MP3/WMA/WAV grabados en un CD-ROM. (Consulte la página 49, donde encontrará información sobre los ficheros que se pueden reproducir.)
- Al reproducir ficheros grabados como VBR (velocidad de grabación variable), el tiempo de reproducción no se visualizará correctamente si se utilizan las funciones de avance rápido o retroceso.
- Al reproducir un disco MP3/WMA/WAV, no hay sonido ni avance rápido o retroceso.

### Repetición de reproducción

La repetición de reproducción le permite escuchar la misma pista de nuevo.

Para la reproducción de MP3/WMA/WAV, puede seleccionar una gama de repetición deseada de entre **FRPT** (repetición de carpeta), **RPT** (repetición de una sola pista) y repetición de disco.

- **Al reproducir un CD, presione 5 repetidamente para activar o desactivar la repetición de reproducción.**

Cuando la repetición de reproducción está activada, en el display aparece **RPT**.

- Si se realiza una búsqueda de pista o el avance rápido/retroceso, la repetición de reproducción se cancelará automáticamente.

- **Al reproducir un disco MP3/WMA/WAV, presione 5 para seleccionar la gama de repetición.**

Presione **5** hasta que la gama de repetición deseada aparezca en el display.

- **RPT** – Sólo repite la pista actual
- **FRPT** – Repite la carpeta actual
- Número de pista (p. ej., **T04**) – Repite todas las pistas
  - Si selecciona otra carpeta durante la repetición de reproducción, la gama de repetición cambia a repetición de disco.
  - Si se realiza una búsqueda de pistas o el avance rápido/retroceso durante la repetición **RPT**, la gama de repetición cambia a **FRPT**.
  - Cuando se selecciona **FRPT**, no se puede reproducir una subcarpeta de esa carpeta.

### Reproducción de las pistas en un orden aleatorio

La reproducción aleatoria le permite reproducir las pistas del CD en un orden aleatorio. Para la reproducción de MP3/WMA/WAV, esta función le permite reproducir las pistas en un orden aleatorio dentro de la gama de repetición, **FRPT** (repetición de carpeta) y repetición de disco.

- 1 **Al reproducir un disco MP3/WMA/WAV, seleccione la gama de repetición.**

Consulte *Repetición de reproducción* en esta página.

- 2 **Presione 4 repetidamente para activar o desactivar la reproducción aleatoria.**

Cuando la repetición aleatoria está activada, en el display aparece **RDM**.

- Si activa la reproducción aleatoria durante **FRPT**, en el display aparece **FRDM**.

### Exploración de pistas o carpetas de un disco

La reproducción con exploración le permite escuchar los primeros 10 segundos de cada pista de un CD.

## Utilización de esta unidad

Para la reproducción de MP3/WMA/WAV, la reproducción con exploración comienza dentro de la gama de repetición seleccionada, **FRPT** (repetición de carpeta) y repetición de disco.

### 1 Al reproducir un disco MP3/WMA/WAV, seleccione la gama de repetición.

Consulte *Repetición de reproducción* en la página anterior.

### 2 Presione 3 para activar la reproducción con exploración.

**SCAN** aparece en el display. Se reproducirán los primeros 10 segundos de cada pista.

- Si activa la reproducción con exploración durante **FRPT**, en el display aparece **FSCN**.

### 3 Cuando encuentre la pista deseada, presione 3 para desactivar la reproducción con exploración.

- Una vez finalizada la exploración de un disco (carpeta), volverá a comenzar la reproducción normal de las pistas.

## Pausa de la reproducción de un disco

La pausa le permite detener temporalmente la reproducción del disco.

### ● Presione 6 repetidamente para activar o desactivar la pausa.

Cuando la pausa está activada, en el display aparece **PAUSE**.

## Búsqueda cada 10 pistas en el disco o carpeta actual

Se puede cambiar el método de búsqueda entre las opciones de avance rápido/retroceso y búsqueda cada 10 pistas. Seleccionar **ROUGH** le permite buscar cada 10 pistas.

### 1 Presione 2 para seleccionar el método de búsqueda.

Presione **2** hasta que el método de búsqueda deseado aparezca en el display.

- **FF/REV** – Avance rápido y retroceso
- **ROUGH** – Búsqueda cada 10 pistas

### 2 Seleccione el método de búsqueda **ROUGH**.

### 3 Presione ◀ o ▶ y mantenga presionado para buscar una pista cada 10 pistas en un disco (carpeta).

- Si un disco (carpeta) tiene menos de 10 pistas, al presionar ◀ (▶) y mantener presionado se llama la primera (última) pista del disco (carpeta). También si después de realizar una búsqueda cada 10 pistas, quedan menos de 10, al presionar ◀ (▶) y mantener presionado se llama la primera (última) pista del disco (carpeta).

## Uso de la compresión y BMX

El uso de las funciones **COMP** (compresión) y **BMX** le permiten ajustar la calidad de reproducción de sonido de este reproductor. Cada una de las funciones tiene un ajuste de dos pasos. La función **COMP** equilibra la salida de los sonidos más fuertes y más suaves a volúmenes altos. La función **BMX** permite controlar las reverberaciones para proporcionar un sonido de reproducción más completo. Escuche cada uno de los efectos a medida que los selecciona y utilice la función que realce mejor la reproducción de la pista o del CD que está escuchando.

### ● Presione 1 para seleccionar su ajuste favorito.

Presione **1** repetidamente para cambiar entre los siguientes ajustes:

**COMP OFF—COMP 1—COMP 2—  
COMP OFF—BMX 1—BMX 2**

## Visualización de información de texto en el disco

Se puede visualizar la información de texto grabada en un disco.

## Utilización de esta unidad

### ● Presione **DISPLAY**.

Presione **DISPLAY** repetidamente para cambiar entre los siguientes ajustes:

#### **Para discos CD TEXT**

Tiempo de reproducción—**DISC TTL** (título del disco)—**ART NAME** (nombre del artista del disco)—**TRK TTL** (título de la pista)

—**ART NAME** (nombre del artista de la pista)

#### **Para discos MP3/WMA**

Números de carpeta y pista—Número de pista y tiempo de reproducción—**FOLDER** (nombre de la carpeta)—**FILE** (nombre del fichero)

—**TRK TTL** (título de la pista)—**ART NAME**

(nombre del artista)—**ALBM TTL** (título del álbum)—**COMMENT** (comentarios)—Velocidad de grabación

#### **Para discos WAV**

Números de carpeta y pista—Número de pista y tiempo de reproducción—**FOLDER** (nombre de carpeta)—**FILE** (nombre de fichero)—Frecuencia de muestreo

— iTunes® es una marca comercial de Apple Computer, Inc., registrada en los EE.UU. y otros países.

- La frecuencia de muestreo que se visualiza en el display puede estar abreviada. 



### Notas

- Puede desplazarse hacia la izquierda del título, presionando **DISPLAY** manteniendo presionado.
- CD TEXT son discos que tienen cierta información codificada en el disco durante la fabricación. Los discos CD TEXT pueden contener información como el título del CD, el título de la pista, el nombre del artista y el tiempo de reproducción.
- Si determinada información no se grabó en un disco, se visualizará **NO XXXX** (p. ej., **NO T-TTL**).
- Al reproducir ficheros MP3 grabados con VBR (velocidad de grabación variable), se visualizará **VBR** en lugar del valor de velocidad de grabación.
- Al reproducir ficheros WMA grabados con VBR, se visualiza el valor de velocidad de grabación promedio.
- Según sea la versión de iTunes® utilizada para grabar ficheros MP3, es posible que no se visualice correctamente la información de comentarios.

## Utilización de esta unidad

### Ajustes de audio

#### Introducción a los ajustes de audio

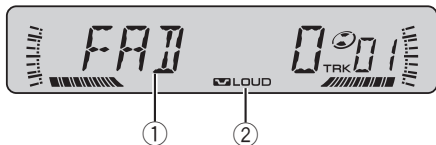

#### ① Visualización de audio

Muestra el estado de los ajustes de audio.

#### ② Indicador LOUD

Aparece en el display cuando se activa la sonoridad.

#### ● Presione **AUDIO** para visualizar los nombres de las funciones de audio.

Presione **AUDIO** repetidamente para cambiar entre las siguientes funciones de audio:

**FAD** (ajuste del balance)—**BASS** (ajuste de graves)—**MID** (ajuste de gama media)  
—**TREBLE** (ajuste de agudos)—**LOUD** (sonoridad)—**SLA** (ajuste del nivel de fuente)

- Cuando se seleccione el sintonizador de FM como fuente, no se puede cambiar a **SLA**.
- Si no se utiliza la función de audio en unos 30 segundos, el display volverá automáticamente a la visualización de la fuente.
- Para volver a la visualización de cada fuente, presione **BAND**.

### Uso del ajuste del balance

Se puede seleccionar el ajuste de fader/balance que proporciona un entorno de audio ideal en todos los asientos ocupados.

#### 1 Presione **AUDIO** para seleccionar **FAD**.

- Si el balance se ajustó con anterioridad, se visualizará **BAL**.

#### 2 Presione **▲** o **▼** para ajustar el balance entre los altavoces delanteros/traseros.

Se visualiza **FAD F15 – FAD R15** mientras el balance entre los altavoces delanteros/traseros se mueve desde adelante hacia atrás.

- **FAD 0** es el ajuste apropiado cuando se usan sólo dos altavoces.

#### 3 Presione **◀** o **▶** para ajustar el balance entre los altavoces izquierdos/derechos.

Se visualiza **BAL L 9 – BAL R 9** mientras se mueve el balance entre los altavoces izquierdos/derechos desde la izquierda hacia la derecha.

### Uso del ecualizador

Hay seis ajustes de ecualización almacenados, a saber: **DYNAMIC**, **VOCAL**, **NATURAL**, **CUSTOM**, **FLAT** y **POWERFUL**, que se pueden utilizar con facilidad en cualquier momento.

- **CUSTOM** es una curva de ecualización ajustada creada por el usuario.
- Cuando se selecciona **FLAT**, no se introduce ningún suplemento o corrección al sonido. Esto es útil para verificar el efecto de las curvas de ecualización alternándose entre **FLAT** y otra curva de ecualización definida.

#### ● Presione **EQ** para seleccionar el ecualizador.

Presione **EQ** repetidamente para cambiar entre las siguientes opciones:  
**DYNAMIC—VOCAL—NATURAL—CUSTOM—FLAT—POWERFUL**

### Ajuste de las curvas de ecualización

Puede configurar el ajuste de la curva de ecualización seleccionado según lo desee. Los ajustes de la curva de ecualización configurados se memorizan en **CUSTOM**.

## Utilización de esta unidad

### Ajuste de graves/medios/agudos

Se puede ajustar el nivel de graves/medios/agudos.

**1 Presione AUDIO para seleccionar BASS/MID/TREBLE.**

**2 Presione ▲ o ▼ para ajustar el nivel.**

Se visualiza **+6 – -6** mientras se aumenta o disminuye el nivel.

### Ajuste de la sonoridad

La sonoridad compensa las deficiencias en las gamas de sonido bajas y altas cuando se escucha a un volumen bajo.

**1 Presione AUDIO para seleccionar LOUD.**

**2 Presione ▲ para activar la sonoridad.**

Aparece el indicador **LOUD**.

- Para desactivar la sonoridad, presione ▼.
- También se puede activar o desactivar la sonoridad presionando **EQ**.

**3 Presione ◀ o ▶ para seleccionar el nivel deseado.**

**LOW** (bajo)—**HI** (alto)

### Ajuste de los niveles de la fuente

La función SLA (ajuste del nivel de fuente) le permite ajustar el nivel de volumen de cada fuente para evitar cambios radicales en el volumen cuando se cambia entre las fuentes.

- Los ajustes se basan en el nivel de volumen del sintonizador de FM, que se mantiene inalterado.
- El nivel del volumen del sintonizador de AM también se puede regular con el ajuste del nivel de fuente.

**1 Compare el nivel de volumen del sintonizador de FM con el de la fuente que desea ajustar.**

**2 Presione AUDIO para seleccionar SLA.**

**3 Presione ▲ o ▼ para ajustar el volumen de la fuente.**

Se visualiza **SLA +4 – SLA -4** mientras se aumenta o disminuye el volumen de la fuente. □

## Otras funciones

### Ajuste del reloj

Siga estas instrucciones para ajustar el reloj.

**1 Presione SOURCE y mantenga presionado hasta que se apague la unidad.**

**2 Presione AUDIO y mantenga presionado hasta que el reloj aparezca en la pantalla.**

**3 Presione ◀ o ▶ para seleccionar el segmento de la visualización del reloj que desea ajustar.**

Al presionar ◀ o ▶ se seleccionará un solo segmento de la visualización del reloj:  
Hora—Minuto

Al seleccionar las horas o los minutos de la visualización del reloj, los dígitos seleccionados destellarán.



**4 Presione ▲ o ▼ para ajustar el reloj.**

Al presionar ▲ se aumentarán los dígitos de las horas o los minutos seleccionados. Al presionar ▼ se disminuirán los dígitos de las horas o los minutos seleccionados.

- Para cancelar los ajustes del reloj, presione **BAND**.
- También se pueden cancelar los ajustes del reloj presionando **AUDIO** hasta que se apague el sistema.

## Utilización de esta unidad

### Activación y desactivación de la visualización del reloj

Se puede activar y desactivar la visualización del reloj.

- **Presione CLOCK para activar o desactivar la visualización del reloj.**

Cada vez que se presiona **CLOCK**, se activa o desactiva la visualización del reloj.

- La visualización del reloj desaparece momentáneamente cuando se utilizan otras funciones, pero vuelve a aparecer después de 25 segundos. ▣

## Información adicional

### Mensajes de error

Al comunicarse con su concesionario o el Servicio Técnico Oficial de Pioneer más próximo a su domicilio, asegúrese de tener escrito el mensaje de error.

Mensaje	Causa	Acción
<b>ERROR-11, 12, 17, 30</b>	Disco sucio	Limpie el disco.
<b>ERROR-11, 12, 17, 30</b>	Disco rayado	Reemplace el disco.
<b>ERROR-10, 11, 12, 15, 17, 30, A0</b>	Problema eléctrico o mecánico	Cambie la llave de encendido del automóvil entre las posiciones de activación y desactivación, o cambie a una fuente diferente, y después vuelva a activar el reproductor de CD.
<b>ERROR-15</b>	El disco insertado no contiene datos	Reemplace el disco.
<b>ERROR-22, 23</b>	No se puede reproducir el formato del CD	Reemplace el disco.
<b>NO AUDIO</b>	El disco que se ha colocado no contiene ficheros que se puedan reproducir	Reemplace el disco.
<b>SKIPPED</b>	El disco que se ha colocado contiene ficheros WMA protegidos con DRM	Reemplace el disco.
<b>PROTECT</b>	Todos los ficheros del disco están protegidos con DRM	Reemplace el disco.



### Pautas para el manejo de discos y del reproductor

- Use únicamente discos que tengan uno de los siguientes dos logos.



- Use sólo discos convencionales y completamente circulares. No use discos con formas irregulares.



- No use discos trizados, con picaduras, deformados o dañados de otro modo, ya que pueden causar daños al reproductor.
- No es posible reproducir discos CD-R/CD-RW no finalizados.
- No toque la superficie grabada de los discos.
- Almacene los discos en sus cajas cuando no los utilice.
- Evite dejar discos en ambientes excesivamente calientes o expuestos a la luz solar directa.
- No fije etiquetas, no escriba ni aplique sustancias químicas en la superficie de los discos.
- Para limpiar un CD, pásele un paño suave desde el centro hacia afuera.
- La condensación puede afectar temporalmente el funcionamiento del reproductor. Para ajustarlo, déjelo en un lugar con una temperatura más cálida durante cerca de una hora. Además, si los discos tienen humedad, séquelos con una tela suave.
- Puede ocurrir que no sea posible reproducir algunos discos debido a sus características, formato, aplicación grabada, entorno de reproducción, condiciones de almacenamiento u otras causas.



## Información adicional

- Dependiendo del entorno en que se grabó la información de texto, puede que no se visualice correctamente.
- Las vibraciones en las carreteras pueden interrumpir la reproducción de un disco.
- Lea las advertencias impresas que vienen con los discos antes de usarlos. 

### Ficheros MP3, WMA y WAV

- Según la versión de “Windows Media Player” utilizada para codificar los ficheros WMA, es posible que no se visualicen correctamente los nombres de álbumes y demás información de texto.
- Es posible que ocurra un pequeño retardo al iniciar la reproducción de ficheros WMA codificados con datos de imagen.
- Compatible con ISO 9660 Nivel 1 y 2. Los sistemas de archivo Romeo y Joliet son compatibles con este reproductor.
- Es posible la reproducción multi-sesión.
- Los ficheros MP3/WMA/WAV no son compatibles con la transferencia de datos en formato Packet Write.
- Se pueden visualizar sólo 64 caracteres desde el principio como nombre de fichero (incluida la extensión, como .mp3, .wma o .wav) o un nombre de carpeta.
- La secuencia de selección de carpetas u otras operaciones pueden cambiar, dependiendo del código de codificación o escritura.
- Independientemente de la longitud de la sección en blanco que haya entre las canciones de la grabación original, los discos MP3/WMA/WAV se reproducirán con una breve pausa entre canciones.
- Las extensiones de fichero como .mp3, .wma o .wav se deben utilizar adecuadamente.

### Ejemplo de una jerarquía

: Carpeta  
: Fichero

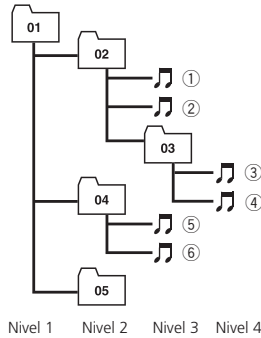

- Esta unidad asigna los números de carpetas. El usuario no puede asignarlos.
- Se permite una jerarquía de carpetas de hasta ocho niveles. Sin embargo, la jerarquía práctica de carpetas es menos de dos niveles.
- Es posible reproducir hasta 99 carpetas en un disco.

### Compatibilidad con audio comprimido

#### MP3

- Velocidad de grabación: 8–320 kbps
- Frecuencia de muestreo: 16, 22,05, 24, 32, 44,1, 48 kHz (32, 44,1, 48 kHz para énfasis)
- Versiones de etiqueta ID3 compatibles: 1.0, 1.1, 2.2, 2.3 (la etiqueta ID3 Versión 2.x tiene prioridad sobre la Versión 1.x.)
- Lista de reproducción M3u: No
- MP3i (MP3 interactivo), mp3 PRO: No

#### WMA

- Formato compatible: WMA codificado por Windows Media Player Ver. 7, 7.1, 8, 9 o 10
- Velocidad de grabación: 48–320 kbps (CBR), 48–384 kbps (VBR)
- Frecuencia de muestreo: 32, 44.1, 48 kHz
- Windows Media Audio 9 Professional, Lossless, Voice: No

## Información adicional

### WAV

- Formato compatible: Lineal PCM (LPCM), MS ADPCM
- Bits de cuantificación: 8 y 16 (LPCM), 4 (MS ADPCM)
- Frecuencia de muestreo: 16, 22,05, 24, 32, 44,1, 48 kHz (LPCM), 22,05, 44,1 kHz (MS ADPCM)

# Información adicional

## Especificaciones

### Generales

Fuente de alimentación ..... 14,4 V CC (10,8 – 15,1 V permisible)

Sistema de conexión a tierra ..... Tipo negativo

Consumo máximo de corriente ..... 10,0 A

Dimensiones (An × Al × Pr):  
 DIN  
     Bastidor ..... 178 × 50 × 157 mm  
     Cara anterior ..... 188 × 58 × 20 mm

D  
     Bastidor ..... 178 × 50 × 162 mm  
     Cara anterior ..... 170 × 48 × 15 mm

Peso ..... 1,3 kg

### Audio

Potencia de salida continua  
     ..... 22 W × 4 (50 – 15 000 Hz, 5% THD, 4 Ω de carga, ambos canales activados)

Potencia de salida máxima  
     ..... 50 W × 4

Impedancia de carga ..... 4 Ω (4 – 8 Ω permisible)

Nivel de salida máx. del preamplificador (Pre-out)/impedancia de salida ..... 2,2 V/1 kΩ

Graves/Medios/Agudos:  
 Graves  
     Frecuencia ..... 100 Hz  
     Ganancia ..... ±13 dB

Media  
     Frecuencia ..... 1 kHz  
     Ganancia ..... ±12 dB

Agudos  
     Frecuencia ..... 10 kHz  
     Ganancia ..... ±12 dB

Contorno de sonoridad:  
     Bajo ..... +7 dB (100 Hz), +4 dB (10 kHz)

    Alto ..... +10 dB (100 Hz), +6,5 dB (10 kHz)  
     (volumen: –30 dB)

### Reproductor de CD

Sistema ..... Sistema de audio de discos compactos

Discos utilizables ..... Disco compacto

Formato de la señal:  
     Frecuencia de muestreo ..... 44,1 kHz

    Número de bits de cuantificación ..... 16; lineal

### Características de la frecuencia

..... 5 – 20 000 Hz (±1 dB)

Relación de señal a ruido .... 94 dB (1 kHz) (red IHF-A)

Gama dinámica ..... 92 dB (1 kHz)

Número de canales ..... 2 (estéreo)

Formato de decodificación MP3  
     ..... MPEG-1 & 2 Audio Layer 3

Formato de decodificación WMA  
     ..... Ver. 7, 7.1, 8, 9, 10 (audio 2 canales)  
     (Windows Media Player)

Formato de señal WAV ..... PCM lineal & MS ADPCM

### Sintonizador de FM

Gama de frecuencias ..... 87,9 – 107,9 MHz

Sensibilidad utilizable ..... 8 dBf (0,7 μV/75 Ω mono, Señal/ruido: 30 dB)

Umbral de silenciamiento a 50 dB  
     ..... 10 dBf (0,9 μV/75 Ω mono)

Relación de señal a ruido .... 75 dB (red IHF-A)

Distorsión ..... 0,3 % (a 65 dBf, 1 kHz, estéreo)  
     0,1 % (a 65 dBf, 1 kHz, mono)

Respuesta de frecuencia .... 30 – 15 000 Hz (±3 dB)

Separación estéreo ..... 45 dB (a 65 dBf, 1 kHz)

Selectividad ..... 80 dB (±200 kHz)

Intermodulación de tres señales (nivel de señal deseado) ..... 30 dBf (dos niveles de señal no deseados: 100 dBf)

### Sintonizador de AM

Gama de frecuencias ..... 530 – 1 710 kHz (10 kHz)

Sensibilidad utilizable ..... 18 μV (Señal/ruido: 20 dB)

Relación de señal a ruido .... 65 dB (red IHF-A)



### Nota

Las especificaciones y el diseño están sujetos a posibles modificaciones sin previo aviso.

*Register your product at  
Enregistrez votre produit au  
Registre su producto en*

***<http://www.pioneerelectronics.com>***

*See "Product registration" page  
Voir la page "Enregistrement du produit"  
Consulte la página sobre "Registro del producto"*

## **PIONEER CORPORATION**

4-1, MEGURO 1-CHOME, MEGURO-KU, TOKYO 153-8654, JAPAN

### **PIONEER ELECTRONICS (USA) INC.**

P.O. Box 1540, Long Beach, California 90801-1540, U.S.A.  
TEL: (800) 421-1404

### **PIONEER EUROPE NV**

Haven 1087, Keetberglaan 1, B-9120 Melsele, Belgium  
TEL: (0) 3/570.05.11

### **PIONEER ELECTRONICS ASIACENTRE PTE. LTD.**

253 Alexandra Road, #04-01, Singapore 159936  
TEL: 65-6472-7555

### **PIONEER ELECTRONICS AUSTRALIA PTY. LTD.**

178-184 Boundary Road, Braeside, Victoria 3195, Australia  
TEL: (03) 9586-6300

### **PIONEER ELECTRONICS OF CANADA, INC.**

300 Allstate Parkway, Markham, Ontario L3R OP2, Canada  
TEL: 1-877-283-5901

### **PIONEER ELECTRONICS DE MEXICO, S.A. de C.V.**

Bldv.Manuel Avila Camacho 138 10 piso  
Col.Lomas de Chapultepec, Mexico, D.F. 11000  
TEL: 55-9178-4270

### **先鋒股份有限公司**

總公司：台北市中山北路二段44號13樓  
電話：(02) 2521-3588

### **先鋒電子（香港）有限公司**

香港九龍尖沙咀海港城世界商業中心  
9樓901-6室  
電話：(0852) 2848-6488

Published by Pioneer Corporation.

Copyright © 2005 by Pioneer Corporation.  
All rights reserved.

Publié par Pioneer Corporation. Copyright  
© 2005 par Pioneer Corporation. Tous  
droits réservés.

Printed in Thailand

Imprimé en Thaïlande

## Free Manuals Download Website

<http://myh66.com>

<http://usermanuals.us>

<http://www.somanuals.com>

<http://www.4manuals.cc>

<http://www.manual-lib.com>

<http://www.404manual.com>

<http://www.luxmanual.com>

<http://aubethermostatmanual.com>

Golf course search by state

<http://golfingnear.com>

Email search by domain

<http://emailbydomain.com>

Auto manuals search

<http://auto.somanuals.com>

TV manuals search

<http://tv.somanuals.com>