

Operation Manual

Mode d'emploi

CD Receiver

Récepteur CD

DEH-P490IB

SUPER  **TUNER III** **D**

PREMIER

Thank you for buying this Pioneer product.

Please read through these operating instructions so you will know how to operate your model properly. *After you have finished reading the instructions, keep this manual in a safe place for future reference.*

01 Before You Start

- Information to User **4**
- For Canadian model **4**
- About this unit **4**
- After-sales service for Pioneer products **5**
- Visit our website **6**
- Protecting your unit from theft **6**
 - Removing the front panel **6**
 - Attaching the front panel **6**
- About the demo mode **6**
- Use and care of the remote control **7**
 - Installing the battery **7**
 - Using the remote control **7**

02 Operating this unit

- What's What **8**
 - Head unit **8**
 - Remote control **8**
- Basic Operations **9**
 - Power ON/OFF **9**
 - Selecting a source **9**
 - Adjusting the volume **10**
 - Turning the unit off **10**
- Tuner **10**
 - Basic Operations **10**
 - Storing and recalling broadcast frequencies **11**
 - Introduction of advanced operations **11**
 - Storing the strongest broadcast frequencies **11**
 - Tuning in strong signals **11**
- Built-in CD Player **12**
 - Basic Operations **12**
 - Introduction of advanced operations **13**
 - Selecting a repeat play range **13**
 - Playing tracks in random order **13**
 - Scanning folders and tracks **13**

- Pausing disc playback **13**
- Using compression and BMX **13**
- Searching every 10 tracks in the current disc or folder **14**
- Using disc title functions **14**
- Displaying text information on disc **14**
- Playing songs on iPod **15**
 - Basic Operations **15**
 - Browsing for a song **16**
 - Displaying text information on iPod **16**
 - Introduction of advanced operations **16**
 - Repeating play **16**
 - Playing songs in a random order (shuffle) **17**
 - Playing all songs in a random order (shuffle all) **17**
 - Pausing a song **17**
- Audio Adjustments **17**
 - Introduction of audio adjustments **17**
 - Using balance adjustment **18**
 - Using the equalizer **18**
 - Adjusting loudness **19**
 - Using subwoofer output **19**
 - Using the high pass filter **20**
 - Boosting the bass **20**
 - Front image enhancer (F.I.E.) **20**
 - Adjusting source levels **20**
- Initial Settings **21**
 - Adjusting initial settings **21**
 - Setting the date and clock **21**
 - Switching the warning tone **22**
 - Switching the auxiliary setting **22**
 - Switching the dimmer setting **22**
 - Setting the rear output and subwoofer controller **22**
 - Switching the feature demo **22**
 - Switching the Ever-Scroll **23**

Other Functions **23**

- Turning the clock display on or off **23**
- Using the AUX source **23**

03 Available accessories

Playing songs on USB portable audio player/

- USB memory **25**
 - Basic Operations **25**
 - Introduction of advanced operations **25**
 - Displaying text information of an audio file **26**

XM tuner **26**

- Introduction of XM operation **26**
- Switching the XM display **26**
- Switching the XM channel select mode **26**

SIRIUS Satellite Radio tuner **27**

- Introduction of SIRIUS operation **27**
- Switching the SIRIUS channel select setting **27**
- Switching the SIRIUS display **27**
- When the game of the selected team starts **27**

Multi-CD Player **28**

- Basic Operations **28**
- Introduction of advanced operations **28**
- Using ITS playlists **29**
- Using disc title functions **30**
- Using CD TEXT functions **30**

TV tuner **31**

- Basic Operations **31**
- Introduction of advanced operations **32**
- Storing and recalling broadcast stations **32**
- Storing the strongest broadcast stations sequentially **32**

Bluetooth adapter **33**

● Additional Information

Troubleshooting **34**

Understanding error messages **34**

Handling guideline of discs and player **34**

Dual Discs **35**

Compressed audio files **35**

- Example of a hierarchy **36**
- Compressed audio compatibility **36**

About handling the iPod **36**

- About iPod settings **36**

Specifications **37**

Information to User

Alteration or modifications carried out without appropriate authorization may invalidate the user's right to operate the equipment.



For Canadian model

This Class B digital apparatus complies with Canadian ICES-003.



About this unit

The tuner frequencies on this unit are allocated for use in North America. Use in other areas may result in poor reception.

WARNING

Handling the cord on this product or cords associated with accessories sold with the product may expose you to chemicals listed on proposition 65 known to the State of California and other governmental entities to cause cancer and birth defects or other reproductive harm. ***Wash hands after handling.***

CAUTION:
USE OF CONTROL OR ADJUSTMENT OR PERFORMANCE OF PROCEDURES OTHER THAN THOSE SPECIFIED HEREIN MAY RESULT IN HAZARDOUS RADIATION EXPOSURE.

CAUTION:
THE USE OF OPTICAL INSTRUMENTS WITH THIS PRODUCT WILL INCREASE EYE HAZARD.

CAUTION

- Do not allow this unit to come into contact with liquids. Electrical shock could result.

Also, this unit damage, smoke, and overheat could result from contact with liquids.

- Keep this manual handy as a reference for operating procedures and precautions.
- Always keep the volume low enough so that you can hear sounds from outside the vehicle.
- Protect this unit from moisture.
- If the battery is disconnected or discharged, the preset memory will be erased and must be reprogrammed.

Important (Serial number)

The serial number is located on the bottom of this unit. For your own security and convenience, be sure to record this number on the enclosed warranty card.

About WMA



The Windows Media™ logo printed on the box indicates that this unit can play back WMA data.

WMA is short for Windows Media Audio and refers to an audio compression technology that is developed by Microsoft Corporation. WMA data can be encoded by using Windows Media Player version 7 or later.

Windows Media and the Windows logo are trademarks or registered trademarks of Microsoft Corporation in the United States and/or other countries.

- This unit may not operate correctly depending on the application used to encode WMA files.

Before You Start

About MP3

Supply of this product only conveys a license for private, non-commercial use and does not convey a license nor imply any right to use this product in any commercial (i.e. revenue-generating) real time broadcasting (terrestrial, satellite, cable and/or any other media), broadcasting/streaming via internet, intranets and/or other networks or in other electronic content distribution systems, such as pay-audio or audio-on-demand applications. An independent license for such use is required. For details, please visit <http://www.mp3licensing.com>.

About AAC

AAC is short for Advanced Audio Coding and refers to an audio compression technology standard used with MPEG 2 and MPEG 4. Several applications can be used to encode AAC files, but file formats and extensions differ depending on the application which is used to encode.

This unit plays back AAC files encoded by iTunes® version 6.0.5 and earlier.

iTunes is a trademark of Apple Computer, Inc., registered in the U.S. and other countries.

iPod® compatibility

This unit can control and listen to songs on an iPod.

- iPod is a trademark of Apple Computer, Inc., registered in the U.S. and other countries.
- This unit supports only an iPod with Dock Connector.
- This unit does not support software versions prior to iPod update 2004-10-20. For supported versions, consult your nearest Pioneer dealer.
- Operations may vary depending on the software version of iPod.

About the SAT RADIO READY mark



The SAT RADIO READY mark printed on the front panel indicates that the Satellite Radio Tuner for Pioneer (i.e., XM tuner and Sirius satellite tuner which are sold separately) can be controlled by this unit. Please inquire to your dealer or nearest authorized Pioneer service station regarding the satellite radio tuner that can be connected to this unit. For satellite radio tuner operation, please refer to the satellite radio tuner owner's manual.

- The system will use direct satellite-to-receiver broadcasting technology to provide listeners in their cars and at home with crystal-clear sound seamlessly from coast to coast. Satellite radio will create and package over 100 channels of digital-quality music, news, sports, talk and children's programming.
- "SAT Radio", the SAT Radio logo and all related marks are trademarks of Sirius Satellite Radio inc., and XM Satellite Radio Inc. 

After-sales service for Pioneer products

Please contact the dealer or distributor from where you purchased this unit for after-sales service (including warranty conditions) or any other information. In case the necessary information is not available, please contact the companies listed below:

Please do not ship your unit to the companies at the addresses listed below for repair without advance contact.

Before You Start

U.S.A.

Pioneer Electronics (USA) Inc.
CUSTOMER SUPPORT DIVISION
P.O. Box 1760
Long Beach, CA 90801-1760
800-421-1404

CANADA

Pioneer Electronics of Canada, Inc.
CUSTOMER SATISFACTION DEPARTMENT
300 Allstate Parkway
Markham, Ontario L3R 0P2
1-877-283-5901

For warranty information please see the Limited Warranty sheet included with this unit. 

Visit our website

Visit us at the following site:

 <http://www.pioneerelectronics.com>

- 1 Register your product. We will keep the details of your purchase on file to help you refer to this information in the event of an insurance claim such as loss or theft.
- 2 Receive updates on the latest products and technologies.
- 3 Download owner's manuals, order product catalogues, research new products, and much more. 

Protecting your unit from theft

The front panel can be detached to deter theft.

- If the front panel is not detached from the head unit within five seconds of turning off the ignition, a warning tone will sound.
- You can turn off the warning tone. See *Switching the warning tone* on page 22.

Important

- Handle gently when removing or attaching the front panel.
- Avoid subjecting the front panel to excessive shocks.
- Keep the front panel out of direct sunlight and high temperatures.

Removing the front panel

1 Press OPEN to open the front panel.

2 Grip the left side of the front panel and pull it gently outward.

Take care not to grip it too tightly or to drop the front panel and protect it from contact with water or other fluids to prevent permanent damage.

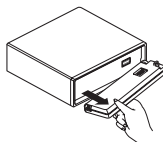

Attaching the front panel

- Replace the front panel by holding it upright to the unit and clipping it securely into the mounting hooks.

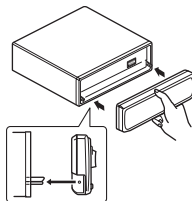

About the demo mode

This unit features the feature demo mode.

Before You Start



Important

The red lead (ACC) of this unit should be connected to a terminal coupled with ignition switch on/off operations. If this is not done, the vehicle battery may be drained.

Feature demo mode

The feature demo automatically starts when power to this unit is turned off while the ignition switch is set to ACC or ON. Pressing button **6** during feature demo operation cancels the feature demo mode. Press button **6** again to start the feature mode. Remember that if the feature demo continues operating when the car engine is turned off, it may drain battery power.

Use and care of the remote control

Installing the battery

Slide the tray out on the back of the remote control and insert the battery with the plus (+) and minus (-) poles pointing in the proper direction.

- When using for the first time, pull out the film protruding from the tray.

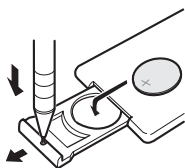

WARNING

Keep the battery out of the reach of children. Should the battery be swallowed, immediately consult a doctor.



CAUTION

- Use only one **CR2025 (3 V)** lithium battery.
- Remove the battery if the remote control is not used for a month or longer.

- Danger of explosion if battery is incorrectly replaced. Replace only with the same or equivalent type.
- Do not handle the battery with metallic tools.
- Do not store the battery with metallic materials.
- In the event of battery leakage, wipe the remote control completely clean and install a new battery.
- When disposing of used batteries, please comply with governmental regulations or environmental public institutions' rules that apply in your country/area.
- "Perchlorate Material – special handling may apply.
See www.dtsc.ca.gov/hazardouswaste/perchlorate. (Applicable to California, U.S.A.)"

Using the remote control

Point the remote control in the direction of the front panel to operate.

- The remote control may not function properly in direct sunlight.



Important

- Do not store the remote control in high temperatures or direct sunlight.
- Do not let the remote control fall onto the floor, where it may become jammed under the brake or accelerator pedal.

Operating this unit

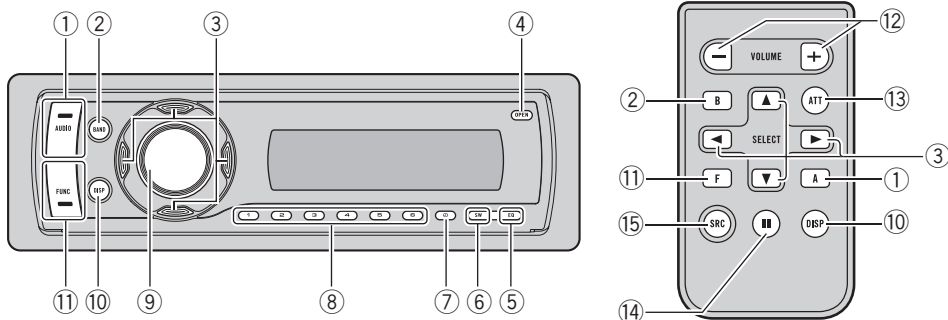

What's What

Head unit

① AUDIO button

Press to select various sound quality controls.

② BAND button

Press to select among three FM bands and one AM band and to cancel the control mode of functions.

③ ▲/▼/◀/▶ buttons

Press to perform manual seek tuning, fast forward, reverse and track search controls. Also used for controlling functions.

④ OPEN button

Press to open the front panel.

⑤ EQ button

Press to select various equalizer curves.

⑥ SW button

Press to directly select subwoofer setting menu. See *Using subwoofer output* on page 19. Press and hold to select bass boost setting menu. See *Boosting the bass* on page 20.

⑦ CLOCK button

Press to change to the clock display. Press and hold to change the channel select

mode when XM tuner or SIRIUS tuner is selected as the source.

⑧ 1 to 6 buttons

Press for preset tuning and disc number search when using a multi-CD player.

⑨ SOURCE button, VOLUME

This unit is turned on by selecting a source. Press to cycle through all the available sources. Rotate it to increase or decrease the volume.

⑩ DISPLAY button

Press to select different displays.

⑪ FUNCTION button

Press to select functions.

Remote control

Operation is the same as when using the buttons on the head unit. See the explanation of the head unit about the operation of each button with the exception of **ATT** and **PAUSE**, which is explained below.

⑫ VOLUME buttons

Press to increase or decrease the volume.

Operating this unit

⑬ ATT button

Press to quickly lower the volume level, by about 90%. Press once more to return to the original volume level.

⑭ PAUSE button

Press to turn pause on or off.

⑮ SOURCE button

This unit is turned on by selecting a source. Press to cycle through all the available sources. 

Basic Operations

Power ON/OFF

Turning the unit on

- Press **SOURCE** to turn the unit on.

Turning the unit off

- Press **SOURCE** and hold until the unit turns off.

Selecting a source

You can select a source you want to listen to. To switch to the built-in CD player, load a disc in the unit (refer to page 12).

- Press **SOURCE** repeatedly to switch between the following sources:
XM tuner—SIRIUS tuner—Tuner—Television—Built-in CD player—Multi-CD player—iPod—USB—External unit 1—External unit 2—AUX1—AUX2—Bluetooth telephone/audio



Notes

- In the following cases, the sound source will not change:
 - When there is no unit corresponding to the selected source connected to this unit.
 - When there is no disc or magazine in the player.
 - When the iPod is not connected to this unit.
 - When the AUX (auxiliary input) is set to off (refer to page 22).
- AUX1 is set to on by default. Turn off the AUX1 when not in use (refer to *Switching the auxiliary setting* on page 22).

Operating this unit

- External unit refers to a Pioneer product (such as one available in the future) that, although incompatible as a source, enables control of basic functions by this unit. Two external units can be controlled by this unit. When two external units are connected, the allocation of them to external unit 1 or external unit 2 is automatically set by this unit.
- When this unit's blue/white lead is connected to the vehicle's auto-antenna relay control terminal, the vehicle's antenna extends when this unit's source is turned on. To retract the antenna, turn the source off.

Adjusting the volume

- Use **VOLUME** to adjust the sound level.

Turning the unit off

- Press **SOURCE** and hold until the unit turns off. 

Tuner

Basic Operations

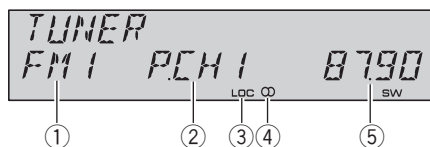

- ① Band indicator
- ② Preset number indicator
- ③ **LOC** indicator
Shows when local seek tuning is on.
- ④ Stereo (CD) indicator
Shows when the selected frequency is being broadcast in stereo.
- ⑤ Frequency indicator

1 Press SOURCE to select the tuner.

2 Press BAND to select a band.

Press **BAND** until the desired band is displayed, **FM1**, **FM2**, **FM3** for FM or **AM**.

3 To perform manual tuning, briefly press ◀ or ▶.

4 To perform seek tuning, press and hold ◀ or ▶ for about one second and release.

The tuner will scan the frequencies until a broadcast strong enough for good reception is found.

- You can cancel seek tuning by briefly pressing ◀ or ▶.
- If you press and hold ◀ or ▶ you can skip stations. Seek tuning starts as soon as you release the button.



Note

Listening AM radio while connecting iPod to this unit may generate noise. In this case, disconnect iPod from this unit and noise is disappeared.

Operating this unit

Storing and recalling broadcast frequencies

If you press any of the preset tuning buttons **1** to **6** you can easily store up to six broadcast frequencies for later recall with the touch of a button.

- Up to 18 FM stations, six for each of the three FM bands, and six AM stations can be stored in memory.
- **When you find a frequency that you want to store in memory, press one of preset tuning buttons 1 to 6 and hold until the preset number stops flashing.**

The number you have pressed will flash in the preset number indicator and then remain lit. The selected radio station frequency has been stored in memory.

The next time you press the same preset tuning button the radio station frequency is recalled from memory.

- You can also use **▲** and **▼** to recall radio station frequencies assigned to preset tuning buttons **1** to **6**.

Introduction of advanced operations

- **Press FUNCTION repeatedly to switch between the following functions: BSM** (best stations memory)—**LOCAL** (local seek tuning)

- To return to the frequency display, press **BAND**.
- If you do not operate the function within about 30 seconds, the display is automatically returned to the frequency display.

Storing the strongest broadcast frequencies

BSM (best stations memory) lets you automatically store the six strongest broadcast frequencies under preset tuning buttons **1** to **6**. Once stored you can tune in to those frequencies with the touch of button.

- Storing broadcast frequencies with BSM may replace broadcast frequencies you have saved using buttons **1** to **6**.

1 Press FUNCTION to select BSM.

2 Press ▲ to turn BSM on.

Six strongest broadcast frequencies will be stored in the order of their signal strength.

- To cancel the storage process, press **▼**.

Tuning in strong signals

Local seek tuning lets you tune in only those radio stations with sufficiently strong signals for good reception.

1 Press FUNCTION to select LOCAL.

2 Press ▲ to turn local seek tuning on.

Local seek sensitivity (e.g., **LOCAL 2**) appears in the display.

- To turn local seek tuning off, press **▼**.

3 Press ◀ or ▶ to set the sensitivity.

There are four levels of sensitivity for FM and two levels for AM:

FM: **LOCAL 1—LOCAL 2—LOCAL 3—LOCAL 4**

AM: **LOCAL 1—LOCAL 2**

The **LOCAL 4** setting allows reception of only the strongest stations, while lower settings let you receive progressively weaker stations. 

Built-in CD Player

Basic Operations

The built-in CD player can play back audio CD (CD-DA) and compressed audio (WMA/MP3/AAC/WAV) recorded on CD-ROM. (Refer to page 35 for files that can be played back.) Read the precautions with discs and player on page 34.

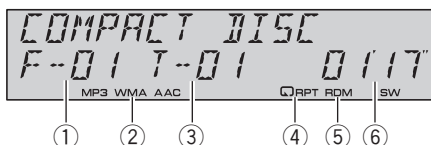

- ① Folder number indicator
Shows the folder number currently playing when the compressed audio is playing.
- ② **MP3/WMA/AAC** indicator
Shows the type of audio file currently playing when the compressed audio is playing.
- ③ Track number indicator
- ④ **RPT** indicator
Shows when repeat range is selected to **TRACK** or **FOLDER**.
- ⑤ **RDM** indicator
Shows when random play is on.
- ⑥ Play time indicator

1 Press OPEN to open the front panel.

Disc loading slot appears.

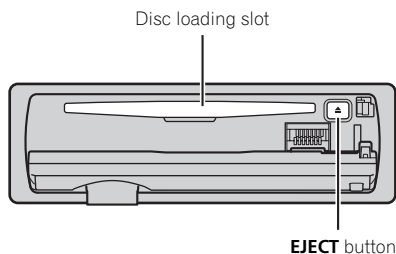

- To avoid a malfunction, make sure that no metal object comes into contact with the terminals when the front panel is open.

2 Insert a CD (CD-ROM) into the disc loading slot.

Playback will automatically start.

- **Be sure to turn up the label side of a disc.**
- After a CD (CD-ROM) has been inserted, press **SOURCE** to select the built-in CD player.
- You can eject a CD (CD-ROM) by pressing **EJECT**.

3 Close the front panel.

4 Press ▲ or ▼ to select a folder when playing a compressed audio.

- You cannot select a folder that does not have a compressed audio file recorded in it.
- To return to folder 01 (ROOT), press and hold **BAND**. However, if folder 01 (ROOT) contains no files, playback commences with folder 02.

5 To perform fast forward or reverse, press and hold ◀ or ▶.

- If you select **ROUGH**, pressing and holding ◀ or ▶ enables you to search every 10 tracks in the current folder. (Refer to *Searching every 10 tracks in the current disc or folder* on page 14.)

6 To skip back or forward to another track, press ◀ or ▶.



Notes

- There is sometimes a delay between starting up disc playback and the sound being issued. When being read, **FORMAT READ** is displayed.
- If an error message such as **ERROR-11** is displayed, refer to *Understanding error messages* on page 34.
- When playing CD-EXTRA or MIXED-MODE CDs, compressed audio and CD-DA can be switched by pressing **BAND**.
- If you have switched between compressed audio and CD-DA, playback starts at the first track on the disc.
- When playing back VBR (variable bit rate) recorded files, elapsed play time may not be displayed correctly.

Operating this unit

- When playing compressed audio, there is no sound on fast forward or reverse.
- Playback is carried out in order of file number. Folders are skipped if they contain no files. (If folder 01 (ROOT) contains no files, playback commences with folder 02.)

Introduction of advanced operations

- **Press FUNCTION repeatedly to switch between the following functions:**
REPEAT (repeat play)—**RANDOM** (random play)—**SCAN** (scan play)—**PAUSE** (pause)—**COMP/BMX** (compression and BMX)—**SEARCH** (search method)
 - To return to the ordinary display, press **BAND**.

Selecting a repeat play range

Repeat play plays the same track/folder within the selected repeat play range. Also, the repeat range determines the range of random play and scan play.

- 1 Press FUNCTION to select REPEAT.**
- 2 Press ◀ or ▶ to select the repeat range.**
 - **DISC** – Repeat all tracks
 - **TRACK** – Repeat just the current track
 - **FOLDER** – Repeat the current folder
 - If you select another folder during repeat play, the repeat play range changes to disc repeat.
 - When playing CD, performing track search or fast forward/reverse cancels the repeat play automatically.
 - When playing compressed audio, performing track search or fast forward/reverse during **TRACK** (track repeat) changes the repeat play range to folder repeat.
 - When **FOLDER** (folder repeat) is selected, it is not possible to play back a subfolder of that folder.

Playing tracks in random order

Random play plays tracks in a random order within the selected repeat range. Refer to *Selecting a repeat play range* on this page.

- 1 Press FUNCTION to select RANDOM.**
- 2 Press ▲ to turn random play on.**
 Tracks will play in a random order.
 - To turn random play off, press ▼.

Scanning folders and tracks

Scan play searches the song within the selected repeat range. Refer to *Selecting a repeat play range* on this page.

- 1 Press FUNCTION to select SCAN.**
- 2 Press ▲ to turn scan play on.**
 The first 10 seconds of each track is played.
- 3 When you find the desired track (or folder) press ▼ to turn scan play off.**
 - If the display has automatically returned to the playback display, select **SCAN** again by pressing **FUNCTION**.
 - After scanning of a disc (folder) is finished, normal playback of the tracks will begin again.

Pausing disc playback

- 1 Press FUNCTION to select PAUSE.**
- 2 Press ▲ to turn pause on.**
 Playback of the current track pauses.
 - To turn pause off, press ▼.

Using compression and BMX

Using the COMP (compression) and BMX functions let you adjust the sound playback quality of this unit.

- 1 Press FUNCTION to select COMP/BMX.**

Operating this unit

2 Press ▲ or ▼ to select your favorite setting.

OFF—COMP 1—COMP 2—OFF—BMX 1—
BMX 2

Searching every 10 tracks in the current disc or folder

You can switch the search method between fast forward/reverse and searching every 10 tracks. Selecting **ROUGH** enables you to search every 10 tracks.

1 Press FUNCTION to select SEARCH.

2 Press ► to select ROUGH.

- **FF/REV** – Fast forward and reverse
- **ROUGH** – Searching every 10 tracks
- To select **FF/REV**, press ◀.

3 Press BAND to return to the playback display.

4 Press and hold ◀ or ► to search every 10 tracks on a disc (folder).

- If the rest of track number is less than 10, press and hold ◀ or ► recalls the first (last) one.

Using disc title functions

You can input CD titles and display the title. The next time you insert a CD for which you have entered a title, the title of that CD will be displayed.

Entering disc titles

Use the disc title input feature to store up to 48 CD titles in the unit. Each title can be up to 10 characters long.

1 Play the CD that you want to enter a title for.

2 Press FUNCTION and hold until TITLE IN appears in the display.

- When playing a CD TEXT disc, you cannot switch to disc title input display. The disc title will have already been recorded on a CD TEXT disc.

- When playing compressed audio disc, you cannot switch to disc title input display.

3 Press ▲ or ▼ to select a letter of the alphabet.

Each press of ▲ will display alphabet, numbers or symbols in ascending order (**A B C ...**). Each press of ▼ will display a letter in descending order.

4 Press ► to move the cursor to the next character position.

When the letter you want is displayed, press ► to move the cursor to the next position and then select the next letter. Press ◀ to move backwards in the display.

5 Move the cursor to the last position by pressing ► after entering the title.

When you press ► one more time, the entered title is stored in memory.

6 Press BAND to return to the playback display.



Notes

- Titles remain in memory, even after the disc has been removed from the unit, and are recalled when the disc is reinserted.
- After data for 48 discs has been stored in memory, data for a new disc will overwrite the oldest one.
- If you connect a multi-CD player, you can input disc titles for up to 100 discs.
- When a multi-CD player that does not support disc title functions is connected, you cannot enter disc titles in this unit.

Displaying text information on disc

● **Press DISPLAY to select the desired text information.**

For title entered CD

Play time—disc title and play time

Operating this unit

For CD TEXT discs

Play time—disc artist name and track title—
disc artist name and disc title—disc title and
track title—track artist name and track title—
track title and play time

For WMA/MP3/AAC discs

Play time—folder name and file name—artist
name and track title—artist name and album
title—album title and track title—track title
and play time—comment and play time—bit
rate and play time

For WAV discs

Play time—folder name and file name—sam-
pling frequency and play time

Notes

- You can scroll to the left of the title by pressing and holding **DISPLAY**.
- Audio CD that contains certain information such as text and/or number is CD TEXT.
- If specific information has not been recorded on a disc, title or name is not displayed.
- Depending on the version of iTunes® used to write MP3 files onto a disc, comment information may not be correctly displayed.
- Depending on the version of Windows Media Player used to encode WMA files, album names and other text information may not be correctly displayed.
- When playing back VBR (variable bit rate)-recorded WMA files, the average bit rate value is displayed.
- When playing back VBR (variable bit rate)-recorded MP3 files, **VBR** is displayed instead of bit rate value.
- The sampling frequency shown in the display may be abbreviated.
- When Ever Scroll is set to ON at the initial setting, text information scrolls continuously in the display. Refer to *Switching the Ever Scroll* on page 23. ■

Playing songs on iPod

Basic Operations

You can use this unit to control an iPod.

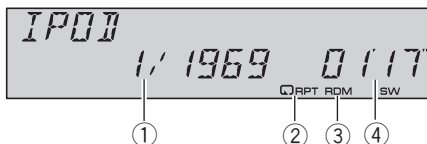

- Song number indicator
- RPT** indicator
Shows when repeat range is selected to **ONE**.
- RDM** indicator
Shows when random play is selected to **SHUFFLE SONGS** or **SHUFFLE ALBUMS**.
- Play time indicator

1 Connect the iPod to this unit.

Playback will automatically start.
While the iPod is connected to this unit, **PIONEER** (or ✓ (check mark)) is displayed on the iPod.

- Before connecting the dock connector of this unit to the iPod, disconnect the headphones from the iPod.
- After the iPod has been connected to this unit, press **SOURCE** to select the iPod.
- When removing the iPod from this unit, this unit is turned off.

2 To perform fast forward or reverse, press and hold ◀ or ▶.

3 To skip back or forward to another song, press ◀ or ▶.

Notes

- Read the precautions with iPod on page 36.
- If an error message such as **ERROR-11** is displayed, refer to *Understanding error messages* on page 34.
- Connect directly the dock connector of this unit to the iPod so that this unit works properly.

Operating this unit

- When the ignition switch is set to ACC or ON, the iPod's battery is charged while the iPod is connected to this unit.
- While the iPod is connected to this unit, the iPod itself cannot be turned on or off.
- The iPod connected to this unit is turned off about two minutes after the ignition switch is set to OFF.

Browsing for a song

The operation of this unit to control an iPod is designed to be as close to the operation of the iPod as possible for easy operation and song search.

- If playlist has been selected, first, this unit shows playlist of your iPod's name. This playlist plays all songs in your iPod.
- If the characters recorded on the iPod are not compatible with this unit, those characters will not be displayed.

1 Press ▲ or ▼ repeatedly to switch between the following settings:

PLAYLISTS (playlists)—**ARTISTS** (artists)—**ALBUMS** (albums)—**SONGS** (songs)—**GENRES** (genres)

2 Press ► to determine the category.

List from the selected category is displayed.

3 Press ▲ or ▼ to select a song list, album list, artist list or genre list from among the lists.

Press ▲ or ▼ repeatedly to switch the lists.

4 Press ► to determine the list.

Lists from the selected list are displayed.

5 Repeat step 3 and 4 to find a song you want to listen to.

- You can start playback throughout the selected list by pressing and holding ►.
- To return to the previous list, press ◀.
- Press **BAND** to return to the normal display.

Displaying text information on iPod

● Press **DISPLAY** to select the desired text information.

Play time—artist name and song title—artist name and album name—album name and song title—song title and play time

- If the characters recorded on the iPod are not compatible with this unit, those characters will not be displayed.



Notes

- You can scroll to the left the text information by pressing and holding **DISPLAY**.
- When Ever Scroll is set to ON at the initial setting, text information scrolls continuously in the display. Refer to *Switching the Ever Scroll* on page 23.

Introduction of advanced operations

● Press **FUNCTION** repeatedly to switch between the following functions:

REPEAT (repeat play)—**SHUFFLE** (shuffle)—**SHUFFLE ALL** (shuffle all)—**PAUSE** (pause)

- To return to the playback display, press **BAND**.
- If you do not operate the function within about 30 seconds, the display is automatically returned to the playback display.

Repeating play

For playback of the songs on the iPod, there are two repeat play ranges: **ONE** (repeat one song) and **ALL** (repeat all songs in the list).

- While **REPEAT** is set to **ONE**, you cannot select the other songs.

1 Press **FUNCTION** to select **REPEAT**.

2 Press ◀ or ► to select the repeat range.

- **ONE** – Repeat just the current song
- **ALL** – Repeat all songs in the selected list

Operating this unit

Playing songs in a random order (shuffle)

For playback of the songs on the iPod, there are two random play methods:

SHUFFLE SONGS (play back songs in a random order) and **SHUFFLE ALBUMS** (play back albums in a random order).

- 1 Press **FUNCTION** to select **SHUFFLE**.
- 2 Press **◀** or **▶** repeatedly to switch between the following settings:
 - **SHUFFLE SONGS** – Play back songs in a random order within the selected list
 - **SHUFFLE ALBUMS** – Select an album randomly, and then play back all the songs in it in order
 - **SHUFFLE OFF** – Cancel the random play

Playing all songs in a random order (shuffle all)

This method plays all songs on the iPod randomly.

- Press and hold **FUNCTION** to turn shuffle all on during the playback display. **SHUFFLE ALL** is displayed briefly and all songs on the iPod will play randomly.



Note

You can also turn shuffle all on in the menu that appears with the pressing of **FUNCTION**.

Pausing a song

- 1 Press **FUNCTION** to select **PAUSE**.
- 2 Press **▲** to turn pause on. Playback of the current song pauses.
 - To turn pause off, press **▼**. 

Audio Adjustments

Introduction of audio adjustments

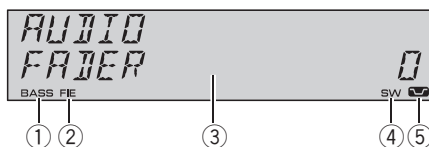

- ① **BASS** indicator
Shows when the bass boost is in effect.
- ② **FIE** indicator
Shows when the front image enhancer is turned on.
- ③ Audio display
Shows the audio adjustment status.
- ④ **SW** indicator
Shows when the subwoofer output is turned on.
- ⑤ Loudness indicator
Appears in the display when loudness is turned on.

● Press **AUDIO** to display the audio function names.

Press **AUDIO** repeatedly to switch between the following audio functions:

FADER (balance adjustment)—**EQ** (equalizer curve adjustment)—**LOUDNESS** (loudness)—**SUBWOOFER** (subwoofer on/off setting)—**SUBWOOFER** (subwoofer setting)—**HP-FILTER** (high pass filter)—**BASSBOOSTER** (bass boost)—**FIE** (front image enhancer)—**SLA** (source level adjustment)

- You can select the **SUBWOOFER** (subwoofer setting) only when subwoofer output is turned on in **SUBWOOFER** (subwoofer on/off setting).
 - When the F.I.E. function is on, you cannot select **HP-FILTER**.
 - When the high pass filter is on, you cannot select **FIE**.
 - When the rear output setting is **REAR SP S/W**, you cannot select **FIE**.
 - When selecting the FM tuner as the source, you cannot switch to **SLA**.
 - To return to the display of each source, press **BAND**.

Operating this unit

- If you do not operate the audio function within about 30 seconds, the display is automatically returned to the source display.

Using balance adjustment

You can change the fader/balance setting so that it can provide you an ideal listening environment in all occupied seats.

1 Press **AUDIO** to select **FADER**.

- If the balance setting has been previously adjusted, **BALANCE** will be displayed.

2 Press **▲** or **▼** to adjust front/rear speaker balance.

FADER FRONT 15 to **FADER REAR 15** is displayed as the front/rear speaker balance moves from front to rear.

- **FADER 0** is the proper setting when only two speakers are used.
- When the rear output setting is **REAR SP S/W**, you cannot adjust front/rear speaker balance. Refer to *Setting the rear output and subwoofer controller* on page 22.

3 Press **◀** or **▶** to adjust left/right speaker balance.

BALANCE LEFT 15 to **BALANCE RIGHT 15** is displayed as the left/right speaker balance moves from left to right.

Using the equalizer

The equalizer lets you adjust the equalization to match car interior acoustic characteristics as desired.

Recalling equalizer curves

There are six stored equalizer curves which you can easily recall at any time. Here is a list of the equalizer curves:

Display	Equalizer curve
POWERFUL	Powerful
NATURAL	Natural

VOCAL	Vocal
CUSTOM	Custom
FLAT	Flat
SUPERBASS	Super bass

- **CUSTOM** is an adjusted equalizer curve that you create. If you make adjustments to an equalizer curve, the equalizer curve setting will be memorized in **CUSTOM**.
- When **FLAT** is selected no supplement or correction is made to the sound. This is useful to check the effect of the equalizer curves by switching alternatively between **FLAT** and a set equalizer curve.

● Press **EQ** to select the equalizer.

Press **EQ** repeatedly to switch between the following equalizers:

POWERFUL—NATURAL—VOCAL—CUSTOM—FLAT—SUPERBASS

Adjusting equalizer curves

You can adjust the currently selected equalizer curve setting as desired. Adjusted equalizer curve settings are memorized in **CUSTOM**.

1 Press **AUDIO** to select **EQ**.

2 Press **◀** or **▶** to select the equalizer band to adjust.

EQ-LOW (low)—**EQ-MID** (mid)—**EQ-HIGH** (high)

3 Press **▲** or **▼** to adjust the level of the equalizer band.

+6 to **-6** is displayed as the level is increased or decreased.

- You can then select another band and adjust the level.



Note

If you make adjustments, **CUSTOM** curve is updated.

Operating this unit

Fine-adjusting equalizer curve

You can adjust the center frequency and the Q factor (curve characteristics) of each currently selected curve band (EQ-LOW/EQ-MID/EQ-HIGH).

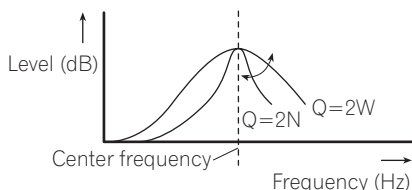

1 Press AUDIO and hold until frequency and the Q factor (e.g., F-80 Q-1W) appears in the display.

2 Press AUDIO to select the band for adjustment from among low, mid and high.

3 Press ◀ or ▶ to select the desired frequency.

Low: **40—80—100—160** (Hz)

Mid: **200—500—1k—2k** (Hz)

High: **3k—8k—10k—12k** (Hz)

4 Press ▲ or ▼ to select the desired Q factor.

2W—1W—1N—2N



Note

If you make adjustments, **CUSTOM** curve is updated.

Adjusting loudness

Loudness compensates for deficiencies in the low- and high-sound ranges at low volume.

1 Press AUDIO to select LOUDNESS.

2 Press ▲ to turn loudness on.

Loudness level (e.g., **LOUDNESS MID**) appears in the display.

▪ To turn loudness off, press ▼.

3 Press ◀ or ▶ to select a desired level.

LOW (low)—**MID** (mid)—**HIGH** (high)

Using subwoofer output

This unit is equipped with a subwoofer output which can be turned on or off.

1 Press SW to select SUBWOOFER.

▪ You can also select the subwoofer setting menu by pressing **AUDIO** on the unit.

2 Press ▲ to turn subwoofer output on.

SUBWOOFER NOR appears in the display. Subwoofer output is now on.

▪ If the subwoofer output phase has been set to the reverse, **SUBWOOFER REV** will be displayed.

▪ To turn subwoofer output off, press ▼.

3 Press ◀ or ▶ to select the phase of subwoofer output.

Press ◀ to select reverse phase and **REV** appears in the display. Press ▶ to select normal phase and **NOR** appears in the display.

Adjusting subwoofer settings

When the subwoofer output is on, you can adjust the cut-off frequency and the output level of the subwoofer.

1 Press SW to select SUBWOOFER.

▪ You can also select the subwoofer setting menu by pressing **AUDIO** on the unit.

▪ When the subwoofer output is on, you can select **SUBWOOFER** (subwoofer setting).

2 Press ◀ or ▶ to select cut-off frequency.

50—63—80—100—125 (Hz)

Only frequencies lower than those in the selected range are outputted from the subwoofer.

3 Press ▲ or ▼ to adjust the output level of the subwoofer.

+6 to -24 is displayed as the level is increased or decreased.

Using the high pass filter

When you do not want low sounds from the subwoofer output frequency range to play from the front or rear speakers, turn on the HPF (high pass filter). Only frequencies higher than those in the selected range are outputted from the front or rear speakers.

1 Press **AUDIO** to select **HP-FILTER**.

2 Press **▲** to turn high pass filter on.

HP-FILTER 80 appears in the display. High pass filter is now on.

- If the high pass filter has been previously adjusted, the frequency of that previously selected will be displayed instead of **HP-FILTER 80**.
- To turn high pass filter off, press **▼**.

3 Press **◀** or **▶** to select cut-off frequency.

50—63—80—100—125 (Hz)

Only frequencies higher than those in the selected range are outputted from the front or rear speakers.

Boosting the bass

Bass boost function boosts the bass level of sound lower than 100 Hz. The more the bass level is increased, the more the bass sound is emphasized and the entire sound becomes powerful. When using this function with the subwoofer, the sound under the cut-off frequency is boosted.

1 Press **AUDIO** to select **BASSBOOSTER**.

- You can also select the bass boost setting by pressing and holding **SW**.

2 Press **▲** or **▼** to select a desired level.

0 to **+6** is displayed as the level is increased or decreased.

Front image enhancer (F.I.E.)

The F.I.E. (Front Image Enhancer) function is a simple method of enhancing front imaging by cutting mid- and high-range frequency output from the rear speakers, limiting their output to

low-range frequencies. You can select the frequency you want to cut.



Precaution

When the F.I.E. function is deactivated, the rear speakers output sound of all frequencies, not just bass sounds. Reduce the volume before disengaging F.I.E. to prevent a sudden increase in volume.

1 Press **AUDIO** to select **FIE**.

- When the rear output setting is **REAR SP S/W**, you cannot select **FIE**.

2 Press **▲** to turn **F.I.E.** on.

- To turn F.I.E. off, press **▼**.

3 Press **◀** or **▶** to select a desired frequency.

100—160—250 (Hz)



Notes

- After turning the F.I.E. function on, use the balance adjustment (refer to page 18) and adjust front and rear speaker volume levels until they are balanced.
- Turn the F.I.E. function off when using a 2-speaker system.

Adjusting source levels

SLA (source level adjustment) lets you adjust the volume level of each source to prevent radical changes in volume when switching between sources.

- Settings are based on the FM tuner volume level, which remains unchanged.

1 Compare the **FM tuner volume level** with the level of the source you wish to adjust.

2 Press **AUDIO** to select **SLA**.

Operating this unit

3 Press ▲ or ▼ to adjust the source volume.

+4 to -4 is displayed as the source volume is increased or decreased.



Notes

- The AM tuner volume level can also be adjusted with source level adjustments.
- The built-in CD player and the multi-CD player are set to the same source level adjustment volume automatically.
- External unit 1 and external unit 2 are set to the same source level adjustment volume automatically. ■

Initial Settings

Adjusting initial settings

Using the initial settings, you can customize various system settings to achieve optimal performance from this unit.



- ① Function display
Shows the function status.

1 Press **SOURCE** and hold until the unit turns off.

2 Press **FUNCTION** and hold until function name appears in the display.

3 Press **FUNCTION** repeatedly to switch between the following settings:

CALENDAR (date and clock)—

WARNING TONE (warning tone)—**AUX1** (auxiliary input1)—**AUX2** (auxiliary input2)—

DIMMER (dimmer)—**S/W CONTROL** (rear output and subwoofer controller)—

DEMONSTRATION (feature demo)—

EVER-SCROLL (ever scroll)

Use the following instructions to operate each particular setting.

- To cancel initial settings, press **BAND**.
- You can also cancel initial settings by holding down **FUNCTION** until the unit turns off.

Setting the date and clock

Use these instructions to set the clock.

1 Press **FUNCTION** to select clock.

2 Press ◀ or ▶ to select the segment you wish to set.

Day—Month—Year—Hour—Minute

As you select segments of the clock display the segment selected will blink.

Operating this unit

3 Press ▲ or ▼ to set the date and clock.

Pressing ▲ will increase the value of the selected segment. Pressing ▼ will decrease the value of the selected segment.

Switching the warning tone

If the front panel is not detached from the head unit within five seconds of turning off the ignition, a warning tone will sound. You can turn off the warning tone.

1 Press FUNCTION to select WARNING TONE.

2 Press ▲ or ▼ to turn WARNING TONE on or off.

Switching the auxiliary setting

Auxiliary equipments connected to this unit can be activated individually. Set each AUX source to ON when using. About connecting or using auxiliary equipments, refer to *Using the AUX source* on the next page.

1 Press FUNCTION to select AUX1/AUX2.

2 Press ▲ or ▼ to turn AUX1/AUX2 on or off.

Switching the dimmer setting

To prevent the display from being too bright at night, the display is automatically dimmed when the car's headlights are turned on. You can turn the dimmer on or off.

1 Press FUNCTION to select DIMMER.

2 Press ▲ or ▼ to turn DIMMER on or off.

Setting the rear output and subwoofer controller

This unit's rear output (rear speaker leads output and RCA rear output) can be used for full-range speaker (**REAR SP FULL**) or subwoofer

(**REAR SP S/W**) connection. If you switch the rear output setting to **REAR SP S/W**, you can connect a rear speaker lead directly to a subwoofer without using an auxiliary amp.

1 Press FUNCTION to select S/W CONTROL.

2 Press ▲ or ▼ to switch the rear output setting.

Pressing ▲ or ▼ will switch between **REAR SP FULL** (full-range speaker) and **REAR SP S/W** (subwoofer) and that status will be displayed.

- When no subwoofer is connected to the rear output, select **REAR SP FULL**.
- When a subwoofer is connected to the rear output, set for subwoofer **REAR SP S/W**.



Notes

- Even if you change this setting, there is no output unless you turn the subwoofer output on (refer to *Using subwoofer output* on page 19).
- If you change this setting, subwoofer output in the audio menu return to the factory settings.
- Both rear speaker leads outputs and RCA rear output are switched simultaneously in this setting.

Switching the feature demo

The feature demo automatically starts when power to this unit is turned off while the ignition switch is set to ACC or ON.

1 Press FUNCTION to select DEMONSTRATION.

2 Press ▲ or ▼ to turn DEMONSTRATION on or off.



Notes

- Remember that if the feature demo continues operating when the car engine is turned off, it may drain battery power.

Operating this unit

- You can also turn on or off feature demo by pressing **6** while this unit is turned off. For more details, see *About the demo mode* on page 6.

Switching the Ever Scroll

When Ever Scroll is set to ON, recorded text information scrolls continuously in the display. Set to OFF if you prefer the information to scroll just once.

- Press **FUNCTION** to select **EVER-SCROLL**.
- Press **▲** or **▼** to turn **EVER-SCROLL** on or off.

Other Functions

Turning the clock display on or off

You can turn the clock display on or off.

- Even when the sources and the feature demo are off, the clock display appears on the display.

- Press **CLOCK** to turn the clock display on or off.

Each press of **CLOCK** turns the clock display on or off.

- The clock display disappears temporarily when you perform other operations, but the clock display appears again after 25 seconds.

Using the AUX source

This unit can control up to two auxiliary equipments such as VCR or portable devices (sold separately). When connected, auxiliary equipments are automatically read in as **AUX1** or **AUX2**. The relationship between **AUX1** and **AUX2** sources is explained below.

About AUX1 and AUX2

You have two methods to connect auxiliary equipments to this unit.

AUX1 source:

When connecting auxiliary equipment using a stereo mini plug cable

- Insert the stereo mini plug into the input jack on this unit.

For more details, refer to the installation manual.

The allocation of this auxiliary equipment is automatically set to **AUX1**.

AUX2 source:

When connecting auxiliary equipment using an IP-BUS-RCA Interconnector (sold separately)

Operating this unit

- **Use an IP-BUS-RCA Interconnector such as the CD-RB20/CD-RB10 (sold separately) to connect this unit to auxiliary equipment featuring RCA output.**

For more details, refer to the IP-BUS-RCA Interconnector owner's manual.

The allocation of this auxiliary equipment is automatically set to **AUX2**.

- You can only make this type of connection if the auxiliary equipment has RCA outputs.

Selecting AUX as the source

- **Press SOURCE to select AUX (AUX1 or AUX2) as the source.**
 - If the auxiliary setting is not turned on, **AUX** cannot be selected. For more details, see *Switching the auxiliary setting* on page 22.

Setting the AUX title

The title displayed for each **AUX1** or **AUX2** source can be changed.

- 1 After you have selected AUX as the source, press FUNCTION and hold until TITLE IN appears in the display.**

- 2 Enter a title in the same way as the built-in CD player.**

For details concerning operation, refer to *Entering disc titles* on page 14. 

Available accessories

Playing songs on USB portable audio player/USB memory

Basic Operations

You can use this unit to control a USB adapter, which is sold separately.

For details concerning operation, refer to the USB adapter's operation manual. This section provides information on USB portable audio player/USB memory operations with this unit which differs from that described in the USB adapter's operation manual.

- Optimum performance of this unit may not be obtained depending on the connected USB portable audio player/USB memory.



- ① Folder number indicator
- ② **MP3/WMA/AAC** indicator
Shows the type of file currently playing.
- ③ Track number indicator
- ④ **RPT** indicator
Shows when repeat range is selected to **TRACK** or **FOLDER**.
- ⑤ **RDM** indicator
Shows when random play is on.
- ⑥ Play time indicator

1 Press SOURCE to select USB.

2 Press ▲ or ▼ to select a folder.

- You cannot select a folder that does not have a compressed audio file recorded in it.
- To return to folder 01 (ROOT), press and hold **BAND**. However, if folder 01 (ROOT) contains no files, playback commences with folder 02.

3 To perform fast forward or reverse, press and hold ◀ or ▶.

4 To skip back or forward to another compressed audio file, press ◀ or ▶.

Introduction of advanced operations

- Press **FUNCTION** repeatedly to switch between the following functions:
REPEAT (repeat play)—**RANDOM** (random play)—**SCAN** (scan play)—**PAUSE** (pause)
 - To return to the playback display, press **BAND**.
 - If you do not operate the function within about 30 seconds, the display is automatically returned to the playback display.

Function and operation

REPEAT, **RANDOM**, **SCAN** and **PAUSE** operations are basically the same as that of the built-in CD player.

Function name	Operation
REPEAT	Refer to <i>Selecting a repeat play range</i> on page 13. But the repeat play ranges you can select are different from that of the built-in CD player. The repeat play ranges of the USB portable audio player/USB memory are as below: <ul style="list-style-type: none"> • TRACK – Repeat just the current file • FOLDER – Repeat the current folder • ALL – Repeat all files
RANDOM	Refer to <i>Playing tracks in random order</i> on page 13.
SCAN	Refer to <i>Scanning folders and tracks</i> on page 13.
PAUSE	Refer to <i>Pausing disc playback</i> on page 13.



Notes

- If you select another folder during repeat play, the repeat play range changes to **ALL**.
- If you perform track search or fast forward/reverse during **TRACK**, the repeat play range changes to **FOLDER**.
- When **FOLDER** is selected, it is not possible to play back a subfolder of that folder.
- After file or folder scanning is finished, normal playback of the files will begin again.

Displaying text information of an audio file

The operation is the same as that of the built-in CD player.

Refer to *Displaying text information on disc* on page 14.

- If the characters recorded on the audio file are not compatible with this unit, those characters will not be displayed. 

XM tuner

Introduction of XM operation

You can use this unit to control an XM satellite digital tuner (GEX-P920XM), which is sold separately.

For details concerning operation, refer to the XM tuner's operation manuals. This section provides information on XM operations with this unit which differs from that described in the XM tuner's operation manual.

XM operation of the following functions with this unit differs.

- *Switching the XM display* (Refer to this page.)
- *Switching the XM channel select mode* (Refer to this page.)

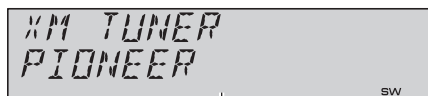

①

- ① XM tuner information
Shows the XM tuner information which has been selected.

Switching the XM display

- **Press DISPLAY to switch the XM display.**

Each press of **DISPLAY** changes the XM display in the following order:

Channel name—Band/preset channel number—Artist name—Song title—Channel category

Switching the XM channel select mode

- **Press and hold CLOCK to select the desired channel select setting.**

Press and hold **CLOCK** repeatedly to switch between the following channel select settings:

CHANNEL NUMBER (channel number select setting)—**CATEGORY** (channel category select setting) 

Available accessories

SIRIUS Satellite Radio tuner

Introduction of SIRIUS operation

You can use this unit to control a SIRIUS Satellite Radio tuner, which is sold separately.

When the SIRIUS tuner is used together with this unit, some operations differ slightly from those described in the SIRIUS operation manual. This manual provides information on these points. For all other information on using the SIRIUS tuner, please refer to the SIRIUS operation manual.

SIRIUS operation of the following functions with this unit differs.

- *Switching the SIRIUS channel select setting* (Refer to this page.)
- *Switching the SIRIUS display* (Refer to this page.)
- *When the game of the selected team starts* (Refer to this page.)

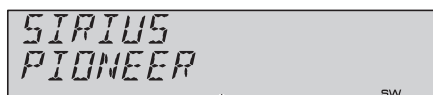

①

- ① SIRIUS tuner information
Shows the SIRIUS tuner information which has been selected.

Switching the SIRIUS channel select setting

- **Press and hold CLOCK to select the desired channel select setting.**

Press and hold **CLOCK** repeatedly to switch between the following channel select settings: **CHANNEL NUMBER** (channel number select setting)—**CATEGORY** (channel category select setting)

Switching the SIRIUS display

- **Press DISPLAY to switch the SIRIUS display.**

Each press of **DISPLAY** changes the SIRIUS display in the following order:

Channel name—Category name—Artist name
—Song title/program title—Composer name

When the game of the selected team starts

When a game of the selected team is about to start (or is currently playing) on a different station, **GAME ALERT** is displayed. Press and hold **FUNCTION** to switch to that station, and you can listen to that game.

- If you do not operate the function within about eight seconds, the display is automatically returned. 

Multi-CD Player

Basic Operations

You can use this unit to control a multi-CD player, which is sold separately.

- Only those functions described in this manual are supported by 50-disc multi-CD players.

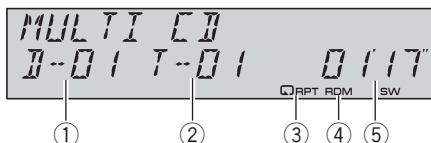

- ① Disc number indicator
- ② Track number indicator
- ③ RPT indicator
Shows when repeat range is selected to **TRACK** or **DISC**.
- ④ RDM indicator
Shows when random play is on.
- ⑤ Play time indicator

1 Press SOURCE to select the multi-CD player.

2 Press ▲ or ▼ to select a disc you want to listen to.

- You can also select a disc by using **1** to **6** buttons.
 - For discs 1 to 6, press the corresponding button number.
 - For discs 7 to 12, press and hold the corresponding numbers, such as **1** for disc 7, until the disc number appears in the display.

3 To perform fast forward or reverse, press and hold ◀ or ▶.

4 To skip back or forward to another track, press ◀ or ▶.

Notes

- When the multi-CD player performs the preparatory operations, **READY** is displayed.

- If an error message such as **ERROR-11** is displayed, refer to the multi-CD player owner's manual.
- If there are no discs in the multi-CD player magazine, **NO DISC** is displayed.

Introduction of advanced operations

You can use **COMP/DBE** (compression and DBE) only with a multi-CD player that supports them.

Function mode 1

- Press **FUNCTION** repeatedly to switch between the following functions: **REPEAT** (repeat play)—**RANDOM** (random play)—**SCAN** (scan play)—**ITS-PLAY** (ITS play)—**PAUSE** (pause)—**COMP/DBE** (compression and DBE)
 - To return to the playback display, press **BAND**.
 - If you do not operate the function within about 30 seconds, the display is automatically returned to the playback display.

Function mode 2

- Press **FUNCTION** and hold repeatedly to switch between the following functions: **TITLE IN** (disc title input)—**ITS** (ITS programming)
 - To return to the playback display, press **BAND**.

Function and operation

REPEAT, **RANDOM**, **SCAN**, **PAUSE**, **COMP/DBE** and **TITLE IN** operations are basically the same as that of the built-in CD player.

Available accessories

Function name	Operation
REPEAT	Refer to <i>Selecting a repeat play range</i> on page 13. But the repeat play ranges you can select are different from that of the built-in CD player. The repeat play ranges of the multi-CD player are as below: <ul style="list-style-type: none"> • MCD – Repeat all discs in the multi-CD player • TRACK – Repeat just the current track • DISC – Repeat the current disc
RANDOM	Refer to <i>Playing tracks in random order</i> on page 13.
SCAN	Refer to <i>Scanning folders and tracks</i> on page 13.
ITS-PLAY	Refer to <i>Using ITS playlists</i> on this page.
PAUSE	Refer to <i>Pausing disc playback</i> on page 13.
COMP/DBE	Refer to <i>Using compression and BMX</i> on page 13. Multi-CD player has DBE (dynamic bass emphasis) function instead of BMX. The settings can be switched as below: OFF—COMP 1—COMP 2—OFF—DBE 1—DBE 2
TITLE IN	Refer to <i>Using disc title functions</i> on the next page.
ITS	Refer to <i>Using ITS playlists</i> on this page.



Notes

- If you select other discs during repeat play, the repeat play range changes to **MCD**.
- If you perform track search or fast forward/reverse during **TRACK**, the repeat play range changes to **DISC**.
- After track or disc scanning is finished, normal playback of the tracks will begin again.
- When playing a CD TEXT disc on a CD TEXT compatible multi-CD player, you cannot switch to **TITLE IN**. The disc title has already been recorded on a CD TEXT disc.

Using ITS playlists

ITS (instant track selection) lets you make a playlist of favorite tracks from those in the multi-CD player magazine. After you have added your favorite tracks to the playlist you can turn on ITS play and play just those selections.

Creating a playlist with ITS programming

You can use ITS to enter and play back up to 99 tracks per disc from up to 100 discs (with the disc titles). (With multi-CD players sold before the CDX-P1250 and CDX-P650, up to 24 tracks can be stored in the playlist.)

- 1 Play a CD that you want to program.**
Press **▲** or **▼** to select the CD.
- 2 Press FUNCTION and hold until TITLE IN appears in the display, then press FUNCTION to select ITS.**
- 3 Select the desired track by pressing ◀ or ▶.**
- 4 Press ▲ to store the currently playing track in the playlist.**
ITS IN is displayed briefly and the currently playing selection is added to your playlist. The display then shows **ITS** again.
- 5 Press BAND to return to the playback display.**



Note

After data for 100 discs has been stored in memory, data for a new disc will overwrite the oldest one.

Playback from your ITS playlist

ITS play lets you listen to the tracks that you have entered into your ITS playlist. When you turn on ITS play, tracks from your ITS playlist in the multi-CD player will begin to play.

- 1 Select the repeat range.**
Refer to *Playing tracks in random order* on page 13.

Available accessories

2 Press FUNCTION to select ITS-PLAY.

3 Press ▲ to turn ITS play on.

ITSP appears in the display. Playback begins of those tracks from your playlist within the previously selected **MCD** or **DISC** ranges.

- If no tracks in the current range are programmed for ITS play, then **ITS-PLAY EMPTY** is displayed.
- To turn ITS play off, press ▼.

Erasing a track from your ITS playlist

You can delete a track from your ITS playlist if ITS play is on.

If ITS play is already on, skip to step 2. If ITS play is not already on, press **FUNCTION**.

1 Play the CD with the track you want to delete from your ITS playlist, and turn ITS play on.

Refer to *Playback from your ITS playlist* on the previous page.

2 Press FUNCTION and hold until TITLE IN appears in the display, then press FUNCTION to select ITS.

3 Select the desired track by pressing ◀ or ▶.

4 Press ▼ to erase the track from your ITS playlist.

The currently playing selection is erased from your ITS playlist and playback of the next track from your ITS playlist begins.

- If there are no tracks from your playlist in the current range, **ITS-PLAY EMPTY** is displayed and normal play resumes.

5 Press BAND to return to the playback display.

Erasing a CD from your ITS playlist

You can delete all tracks of a CD from your ITS playlist if ITS play is off.

1 Play the CD that you want to delete.

Press ▲ or ▼ to select the CD.

2 Press FUNCTION and hold until TITLE IN appears in the display, then press FUNCTION to select ITS.

3 Press ▼ to erase all tracks on the currently playing CD from your ITS playlist.

All tracks on the currently playing CD are erased from your playlist and **ITS CLEAR** is displayed.

4 Press BAND to return to the playback display.

Using disc title functions

You can input CD titles and display the titles. Then you can easily search for and play a desired disc.

Entering disc titles

Use the disc title input feature to store up to 100 CD titles (with ITS playlist) into the multi-CD player. Each title can be up to 10 characters long.

For details concerning operation, refer to *Entering disc titles* on page 14.

- Titles remain in memory, even after the disc has been removed from the magazine, and are recalled when the disc is reinserted.
- After data for 100 discs has been stored in memory, data for a new disc will overwrite the oldest one.

Displaying disc titles

You can display the text information of any disc that has had a disc title entered.

The operation is the same as that of the built-in CD player.

Refer to *Displaying text information on disc* on page 14.

Using CD TEXT functions

You can use these functions only with a CD TEXT compatible multi-CD player.

Available accessories

The operation is the same as that of the built-in CD player.
Refer to *Displaying text information on disc* on page 14. 

TV tuner

Basic Operations

You can use this unit to control a TV tuner, which is sold separately.

For details concerning operation, refer to the TV tuner's operation manual. This section provides information on TV operations with this unit which differs from that described in the TV tuner's operation manual.

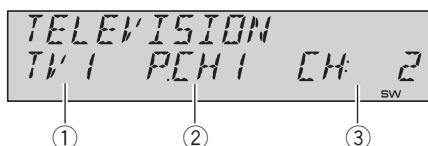

- ① Band indicator
Shows which band the TV tuner is tuned to.
- ② Preset number indicator
Shows which preset has been selected.
- ③ Channel indicator
Shows which channel the TV tuner is tuned.

1 Press SOURCE to select the TV.

2 Press BAND to select a band.

Press **BAND** until the desired band is displayed, **TV1** or **TV2**.

3 To perform manual tuning, briefly press ◀ or ▶.

The channels move up or down step by step.

4 To perform seek tuning, press and hold ◀ or ▶ for about one second and release.

The tuner will scan the channels until a broadcast strong enough for good reception is found.

- You can cancel seek tuning by briefly pressing ◀ or ▶.
- If you press and hold ◀ or ▶ you can skip broadcasting channels. Seek tuning starts as soon as you release the button.

Introduction of advanced operations

- **Press FUNCTION to select BSSM.**
 - To return to the channel display, press **BAND**.

Note

If you do not operate the function within about 30 seconds, the display is automatically returned to the channel display.

Storing and recalling broadcast stations

If you press any of the preset tuning buttons **1** to **6**, you can easily store up to six broadcast stations for later recall with the touch of a button.

- **When you find a station that you want to store in memory, press one of preset tuning buttons 1 to 6 and hold until the preset number stops flashing.**

The number you have pressed will flash in the preset number indicator and then remain lit. The selected station has been stored in memory.

The next time you press the same preset tuning button the station is recalled from memory.

Notes

- Up to 12 stations, six for each of two TV bands can be stored in memory.
- You can use **▲** and **▼** to recall stations assigned to preset tuning numbers **P.CH01** to **12**.

Storing the strongest broadcast stations sequentially

1 Press FUNCTION to select BSSM.

2 Press ▲ to turn BSSM on.

BSSM begins to flash. While **BSSM** is flashing the 12 strongest broadcast stations will be

stored in order from the lowest channel up. When finished, **BSSM** stops flashing.

- To cancel the storage process, press **▼**.
- To return to the channel display, press **BAND**.

Notes

- If you do not operate the function within about 30 seconds, the display is automatically returned to the channel display.
- Storing broadcast stations with BSSM may replace broadcast stations you have saved using **1** to **6**. 

Available accessories

Bluetooth adapter

You can use this unit to control a Bluetooth adapter, which is sold separately.

For details concerning operation, refer to the Bluetooth adapter's manuals. This section provides information on Bluetooth telephone/audio operations with this unit which differs from that described in the Bluetooth adapter's manual.

- This unit is a head unit group 1 unit.
 - When a Bluetooth wireless connection of a cellular phone or a Bluetooth audio player is established, **BT** indicator appears in the display.
 - When a phone call ends, the system returns to the previous source.
 - When a call comes in during sources other than Bluetooth telephone/audio source and the call is being carried on, you cannot use **BAND** to switch Bluetooth telephone and Bluetooth audio.

Additional Information

Troubleshooting

Symptom	Cause	Action
iPod doesn't operate correctly.	Cables are incorrectly connected.	Disconnect the cable from iPod. Once iPod main menu is displayed, connect the cable again. Reset the iPod.



Understanding error messages

When you contact your dealer or your nearest Pioneer Service Center, be sure to record the error message.

Built-in CD Player

Message	Cause	Action
ERROR-11, 12, 17, 30	Dirty disc	Clean disc.
ERROR-11, 12, 17, 30	Scratched disc	Replace disc.
ERROR-10, 11, 12, 15, 17, 30, A0	Electrical or mechanical	Switch the ignition key, or switch to a different source, then back to the CD player.
ERROR-15	The inserted disc does not contain any data	Replace disc.
ERROR-23	The CD format cannot be played back	Replace disc.
NO AUDIO	The inserted disc does not contain any files that can be played back	Replace disc.
PROTECT	All the files on the inserted disc are secured by DRM	Replace disc.
SKIPPED	The inserted disc contains WMA files that are protected by DRM	Replace disc.

HEAT	The temperature of this unit is outside the normal operating range	Wait until the unit's temperature returns to within normal operating limits.
-------------	--	--

iPod

Message	Cause	Action
ERROR-11	Communication failure	Disconnect the cable from iPod. Once iPod main menu is displayed, connect the cable again. Reset the iPod.
ERROR-21	Old version of iPod	Update the iPod version.
ERROR-30	iPod failure	Reset the iPod.
ERROR-A0	iPod is not charged but operates correctly	Check if the connection cable for iPod shorted out (e.g., not caught in metal objects). After checking, switch the ignition key or disconnect the iPod and connect again.
NO SONGS	No songs	Transfer the songs to iPod.
STOP	No songs in the current list	Select a list that contains the songs.



Handling guideline of discs and player

- Use only discs featuring either of following two logos.



Additional Information

- Use only conventional, fully circular discs. Do not use shaped discs.



- Use 12-cm or 8-cm CD. Do not use an adapter when playing 8-cm CDs.
- Do not insert anything other than a CD into the CD loading slot.
- Do not use cracked, chipped, warped, or otherwise damaged discs as they may damage the player.
- Unfinalized CD-R/CD-RW disc playback is not possible.
- Do not touch the recorded surface of the discs.
- Store discs in their cases when not in use.
- Avoid leaving discs in excessively hot environments including under direct sunlight.
- Do not attach labels, write on or apply chemicals to the surface of the discs.
- To clean a CD, wipe the disc with a soft cloth outward from the center.
- Condensation may temporarily impair the player's performance. Leave it to adjust to the warmer temperature for about one hour. Also, wipe any dump discs with a soft cloth.
- Playback of discs may not be possible because of disc characteristics, disc format, recorded application, playback environment, storage conditions and so on.
- Text information may not be correctly displayed depending on the recorded environment.
- Road shocks may interrupt disc playback.
- Read the precautions with discs before using them. ▣

Dual Discs

- Dual Discs are two-sided discs that have a recordable CD for audio on one side and a recordable DVD for video on the other.
- Since the CD side of Dual Discs is not physically compatible with the general CD

standard, it may not be possible to play the CD side with this unit.

- Frequent loading and ejecting of a Dual Disc may result in scratches on the disc. Serious scratches can lead to playback problems on this unit. In some cases, a Dual Disc may become stuck in the disc loading slot and will not eject. To prevent this, we recommend you refrain from using Dual Disc with this unit.
- Please refer to the information from the disc manufacturer for more detailed information about Dual Discs. ▣

Compressed audio files

- Depending on the version of Windows Media Player used to encode WMA files, album names and other text information may not be correctly displayed.
- Depending on the software (or the version of the software) used to encode the audio files, this unit may not operate properly.
- There may be a slight delay when starting playback of WMA/AAC files encoded with image data.
- ISO 9660 Level 1 and 2 compliant. Romeo and Joliet file systems are both compatible with this player.
- Multi-session playback is possible.
- Compressed audio files are not compatible with packet write data transfer.
- Only 64 characters from the beginning can be displayed as a file name (including the extension such as .wma, .mp3, .m4a or .wav) or a folder name.
- Folder selection sequence or other operation may be altered depending on the encoding or writing software.
- Regardless of the length of blank section between the songs of original recording, compressed audio discs will play with a short pause between songs.
- File extensions such as .wma, .mp3, .m4a or .wav must be used properly.

Additional Information

Example of a hierarchy

Folder

Compressed audio file

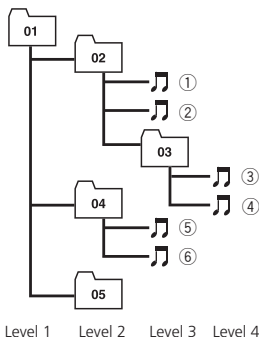

- This unit assigns folder numbers. The user cannot assign folder numbers.
- Folder hierarchy is allowed up to eight tiers. However, practical hierarchy of folder is less than two tiers.
- Up to 99 folders on a disc can be played back.

Compressed audio compatibility

WMA

- Compatible format: WMA encoded by Windows Media Player Ver. 7, 7.1, 8, 9 or 10
- Bit rate: 48 kbps to 320 kbps (CBR), 48 kbps to 384 kbps (VBR)
- Sampling frequency: 32 kHz to 48 kHz
- Windows Media Audio 9 Professional, Lossless, Voice: No

MP3

- Bit rate: 8 kbps to 320 kbps
- Sampling frequency: 16 kHz to 48 kHz (32, 44.1, 48 kHz for emphasis)
- Compatible ID3 tag version: 1.0, 1.1, 2.2, 2.3, 2.4 (ID3 tag Version 2.x is given priority than Version 1.x.)
- M3u playlist: No
- MP3i (MP3 interactive), mp3 PRO: No

AAC

- Compatible format: AAC encoded by iTunes® version 6.0.5 and earlier
- Sampling frequency: 11.025 kHz to 48 kHz
- Transmission rate: 16 kbps to 320 kbps
- Apple Lossless: No

WAV

- Compatible format: Linear PCM (LPCM), MS ADPCM
- Quantization bits: 8 and 16 (LPCM), 4 (MS ADPCM)
- Sampling frequency: 16 kHz to 48 kHz (LPCM), 22.05 kHz to 44.1 kHz (MS ADPCM)

About handling the iPod

CAUTION

- Pioneer accepts no responsibility for data lost on the iPod even if that data is lost while using this unit.
- Do not leave the iPod in direct sunlight for extended amounts of time. Extended exposure to direct sunlight can result in iPod malfunction due to the resulting high temperature.
- Do not leave the iPod in any location with a high temperature.
- Firmly secure the iPod when driving. Do not let the iPod fall onto the floor, where it may become jammed under the brake or accelerator pedal.

For details, refer to the iPod's manuals.

About iPod settings

- You cannot operate the iPod Equalizer on the Pioneer products. We recommend that you set the iPod Equalizer to off, before connecting the iPod to this unit.
- You cannot set Repeat to off on the iPod when using this unit. Even if you set Repeat to off on the iPod, Repeat is changed to All automatically when connecting the iPod to this unit.

Additional Information

Specifications

General

Power source	14.4 V DC (10.8 V to 15.1 V allowable)
Grounding system	Negative type
Max. current consumption	10.0 A
Dimensions (W × H × D):	
DIN	
Chassis	178 × 50 × 162 mm (7 × 2 × 6-3/8 in.)
Nose	188 × 58 × 15 mm (7-3/8 × 2-1/4 × 5/8 in.)
D	
Chassis	178 × 50 × 162 mm (7 × 2 × 6-3/8 in.)
Nose	170 × 46 × 15 mm (6-3/4 × 1-3/4 × 5/8 in.)
Weight	1.5 kg (3.3 lbs)

Audio

Maximum power output	50 W × 4 50 W × 2/4 Ω + 70 W × 1/2 Ω (for subwoofer)
Continuous power output	22 W × 4 (50 Hz to 15 000 Hz, 5% THD, 4 Ω load, both channels driven)
Load impedance	4 Ω to 8 Ω × 4 4 Ω to 8 Ω × 2 + 2 Ω × 1
Preout max output level/output impedance	4 V/100 Ω
Equalizer (3-Band Parametric Equalizer):	
Low	
Frequency	40/80/100/160 Hz
Q Factor	0.35/0.59/0.95/1.15 (+6 dB when boosted)
Gain	±12 dB
Mid	
Frequency	200/500/1k/2k Hz
Q Factor	0.35/0.59/0.95/1.15 (+6 dB when boosted)
Gain	±12 dB
High	
Frequency	3.15k/8k/10k/12.5k Hz
Q Factor	0.35/0.59/0.95/1.15 (+6 dB when boosted)
Gain	±12 dB
Loudness contour:	
Low	+3.5 dB (100 Hz), +3 dB (10 kHz)
Mid	+10 dB (100 Hz), +6.5 dB (10 kHz)
High	+11 dB (100 Hz), +11 dB (10 kHz) (volume: -30 dB)

HPF:	
Frequency	50/63/80/100/125 Hz
Slope	-12 dB/oct
Subwoofer (mono):	
Frequency	50/63/80/100/125 Hz
Slope	-18 dB/oct
Gain	+6 dB to -24 dB
Phase	Normal/Reverse
Bass boost:	
Gain	+12 dB to 0 dB

CD player

System	Compact disc audio system
Usable discs	Compact disc
Signal format:	
Sampling frequency	44.1 kHz
Number of quantization bits	16; linear
Frequency characteristics	5 Hz to 20 000 Hz (±1 dB)
Signal-to-noise ratio	94 dB (1 kHz) (IHF-A network)
Dynamic range	92 dB (1 kHz)
Number of channels	2 (stereo)
MP3 decoding format	MPEG-1 & 2 Audio Layer 3
WMA decoding format	Ver. 7, 7.1, 8, 9, 10 (2ch audio) (Windows Media Player)
AAC decoding format	MPEG-4 AAC (iTunes® encoded only)
WAV signal format	Linear PCM & MS ADPCM

FM tuner

Frequency range	87.9 MHz to 107.9 MHz
Usable sensitivity	8 dBf (0.7 μV/75 Ω, mono, S/N: 30 dB)
Signal-to-noise ratio	75 dB (IHF-A network)
Distortion	0.3 % (at 65 dBf, 1 kHz, stereo) 0.1 % (at 65 dBf, 1 kHz, mono)
Frequency response	30 Hz to 15 000 Hz (±3 dB)
Stereo separation	45 dB (at 65 dBf, 1 kHz)

AM tuner

Frequency range	530 kHz to 1 710 kHz (10 kHz)
Usable sensitivity	18 μV (S/N: 20 dB)
Signal-to-noise ratio	65 dB (IHF-A network)



Note

Specifications and the design are subject to possible modifications without notice due to improvements. ■

Nous vous remercions d'avoir acheté cet appareil Pioneer.

Afin d'utiliser votre appareil correctement, veuillez lire ce mode d'emploi entièrement. *Après avoir lu ce mode d'emploi, conservez-le dans un endroit sûr pour pouvoir vous y référer ultérieurement.*

01 Avant de commencer

- Pour le modèle canadien **40**
- Quelques mots sur cet appareil **40**
- Service après-vente des produits Pioneer **41**
- Visitez notre site Web **41**
- Protection de l'appareil contre le vol **42**
 - Détacher la face avant **42**
 - Pose de la face avant **42**
- Quelques mots sur le mode démonstration **42**
- Utilisation et soin de la télécommande **43**
 - Installation de la pile **43**
 - Utilisation de la télécommande **43**

02 Utilisation de l'appareil

- Description de l'appareil **44**
 - Appareil central **44**
 - Télécommande **45**
- Opérations de base **45**
 - Mise en service, mise hors service **45**
 - Choix d'une source **45**
 - Réglage du volume **46**
 - Mise hors tension de l'appareil **46**
- Syntoniseur **46**
 - Opérations de base **46**
 - Mise en mémoire et rappel des fréquences de stations **47**
 - Introduction aux opérations avancées **47**
 - Mise en mémoire des fréquences les plus puissantes **47**
 - Accord sur les signaux puissants **47**
- Lecteur de CD intégré **48**
 - Opérations de base **48**
 - Introduction aux opérations avancées **49**
 - Sélection d'une étendue de répétition de lecture **49**
 - Écoute des plages musicales dans un ordre aléatoire **50**

- Examen du contenu des dossiers et des plages **50**
- Pause de la lecture **50**
- Utilisation de la compression et de la fonction BMX **50**
- Recherche toutes les 10 plages sur le disque ou dossier en cours **51**
- Utilisation des fonctions de titre de disque **51**
- Affichage d'informations textuelles sur le disque **52**
- Lecture de plages musicales sur l'iPod **53**
 - Opérations de base **53**
 - Recherche d'une plage musicale **53**
 - Affichage d'informations textuelles sur l'iPod **54**
 - Introduction aux opérations avancées **54**
 - Répétition de la lecture **54**
 - Lecture des plages musicales dans un ordre aléatoire (shuffle) **54**
 - Lecture de toutes les plages musicales dans un ordre aléatoire (shuffle all) **55**
 - Pause d'une plage musicale **55**
- Réglages sonores **55**
 - Introduction aux réglages sonores **55**
 - Réglage de l'équilibre sonore **56**
 - Utilisation de l'égaliseur **56**
 - Réglage de la correction physiologique **57**
 - Utilisation de la sortie haut-parleur d'extrêmes graves **57**
 - Utilisation du filtre passe-haut **58**
 - Accentuation des graves **58**
 - Optimiseur d'image sonore avant (F.I.E.) **59**
 - Ajustement des niveaux des sources **59**
- Réglages initiaux **60**
 - Ajustement des réglages initiaux **60**
 - Réglage de la date et de l'horloge **60**

- Mise en service ou hors service du signal sonore d'avertissement **60**
 - Mise en service ou hors service de l'entrée auxiliaire **60**
 - Mise en service ou hors service de l'atténuateur de luminosité **61**
 - Réglage de la sortie arrière et du contrôleur de haut-parleur d'extrêmes graves **61**
 - Mise en service/hors service de la fonction démonstration des fonctions **61**
 - Mise en service ou hors service de la fonction Ever Scroll (défilement permanent) **62**
 - Autres fonctions **62**
 - Mise en service ou hors service de l'affichage de l'horloge **62**
 - Utilisation de la source AUX **62**
- 03 Accessoires disponibles**
- Lecture de plages musicales sur le lecteur audio portable USB/la mémoire USB **64**
 - Opérations de base **64**
 - Introduction aux opérations avancées **64**
 - Affichage des informations textuelles d'un fichier audio **65**
 - Syntoniseur XM **66**
 - Introduction à l'utilisation du XM **66**
 - Changement de l'affichage XM **66**
 - Changer le mode de sélection du canal XM) **66**
 - Syntoniseur Radio Satellite SIRIUS **67**
 - Introduction à l'utilisation du SIRIUS **67**
 - Changement du réglage de sélection du canal SIRIUS **67**
 - Changement de l'affichage SIRIUS **67**
 - Quand le match de l'équipe sélectionnée commence **67**
 - Lecteur de CD à chargeur **68**

- Opérations de base **68**
- Introduction aux opérations avancées **68**
- Utilisation des listes ITS **69**
- Utilisation des fonctions de titre de disque **71**
- Utilisation des fonctions CD TEXT **71**
- Syntoniseur TV **72**
 - Opérations de base **72**
 - Introduction aux opérations avancées **72**
 - Mise en mémoire et rappel des stations d'émission **72**
 - Mise en mémoire séquentielle des stations les plus fortes **73**
- Adaptateur Bluetooth **73**

● Informations complémentaires

- Dépannage **74**
- Signification des messages d'erreur **74**
- Conseils sur la manipulation des disques et du lecteur **75**
- Disques Duaux **75**
- Fichiers audio compressés **76**
 - Exemple de hiérarchie **76**
 - Compatibilité des formats audio compressés **76**
- Quelques mots sur la manipulation du iPod **77**
 - Quelques mots sur les réglages de l'iPod **77**
- Caractéristiques techniques **78**

Pour le modèle canadien

Cet appareil numérique de la classe B est conforme à la norme NMB-003 du Canada.



Quelques mots sur cet appareil

Les fréquences du syntoniseur de cet appareil sont attribuées pour une utilisation en Amérique du Nord. Son utilisation dans d'autres régions peut se traduire par une réception de mauvaise qualité.



PRÉCAUTION

- Ne laissez pas cet appareil venir en contact avec des liquides. Cela pourrait provoquer une électrocution. Tout contact avec des liquides pourrait aussi provoquer des dommages, de la fumée et une surchauffe de l'appareil.
- Conservez ce mode d'emploi à portée de main afin de vous y référer pour les modes d'opération et les précautions.
- Maintenez toujours le niveau d'écoute à une valeur telle que vous puissiez entendre les sons provenant de l'extérieur du véhicule.
- Protégez l'appareil contre l'humidité.
- Si la batterie est débranchée ou déchargée, le contenu de la mémoire sera effacé et une nouvelle programmation sera nécessaire.

Quelques mots sur WMA



Le logo Windows Media™ imprimé sur le coffret indique que ce produit peut lire les données WMA.

WMA est une abréviation pour Windows Media Audio et fait référence à une technologie de compression développée par Microsoft Corporation. Les données WMA peuvent être

encodées en utilisant Windows Media Player version 7 ou ultérieure.

Windows Media et le logo Windows sont des marques commerciales ou des marques commerciales déposées de Microsoft Corporation aux États-Unis et/ou dans d'autres pays.

- Cet appareil peut ne pas fonctionner correctement selon l'application utilisée pour encoder les fichiers WMA.

Quelques mots sur MP3

La fourniture de ce produit comporte seulement une licence d'utilisation privée, non commerciale, et ne comporte pas de licence ni n'implique aucun droit d'utilisation de ce produit pour une diffusion commerciale (c'est-à-dire générant des revenus) en temps réel (terrestre, par satellite, câble et/ou tout autre média), diffusion/streaming via internet, des intranets et/ou d'autres systèmes électroniques de distribution de contenu, telles que les applications audio payante ou audio sur demande. Une licence indépendante est requise pour de telles utilisations. Pour les détails, veuillez visiter le site <http://mp3licensing.com>.

Quelques mots sur AAC

AAC est une abréviation pour Advanced Audio Coding (Codage audio avancé) et fait référence à un standard de technologie de compression audio utilisé avec MPEG 2 et MPEG 4.

Plusieurs applications sont disponibles pour encoder des fichiers AAC, mais les formats de fichier et les extensions diffèrent selon les applications utilisées pour effectuer l'encodage. Cet appareil lit les fichiers AAC encodés par iTunes® version 6.0.5 et antérieures.

iTunes est une marque commerciale de Apple Computer, Inc. déposée aux États-Unis et dans d'autres pays.

Compatibilité iPod®

Cet appareil peut contrôler un iPod et écouter des plages musicales de l'iPod.

Avant de commencer

- iPod est une marque commerciale de Apple Computer, Inc. déposée aux États-Unis et dans d'autres pays.
- Cet appareil prend en charge uniquement un iPod avec Dock Connector.
- Il ne supporte pas les versions du logiciel antérieures à la mise à jour 2004-10-20. Consultez votre revendeur agréé Pioneer le plus proche pour avoir des informations sur les versions supportées.
- Les modes opératoires peuvent différer selon la version du logiciel iPod.

A propos de la marque SAT RADIO READY



La marque SAT RADIO READY imprimée sur la face avant indique que cet appareil peut contrôler le Syntoniseur Radio Satellite (Satellite Radio Tuner) pour Pioneer (syntoniseur XM, ou syntoniseur satellite Sirius, vendus séparément). Renseignez-vous auprès de votre revendeur ou du Centre d'entretien agréé par Pioneer le plus proche pour savoir quel syntoniseur radio satellite peut être connecté à cet appareil. Pour avoir des informations sur l'utilisation du syntoniseur radio satellite, reportez-vous au mode d'emploi du syntoniseur radio satellite considéré.

- Ce système utilisera une technologie de diffusion directe satellite à récepteur pour offrir un son de grande pureté aux auditeurs, dans leur voiture et à leur domicile, sans interruption sur l'ensemble du territoire. La radio satellite créera et rassemblera plus de 100 canaux de programmes de musique, d'informations, de sports, de discussion et de programmes pour enfants de qualité numérique.
- "SAT Radio", le logo SAT Radio et toutes les marques associées sont des marques commerciales de Sirius Satellite Radio Inc., et de XM Satellite Radio Inc. 

Service après-vente des produits Pioneer

Veillez contacter le revendeur ou le distributeur auprès duquel vous avez acheté cet appareil pour le service après-vente (y compris les conditions de garantie) ou pour toute autre information. Dans le cas où les informations nécessaires ne sont pas disponibles, veuillez contacter les sociétés indiquées ci-dessous. N'expédiez pas l'appareil pour réparation à l'une des adresses figurant ci-dessous sans avoir pris contact préalable.

ÉTATS-UNIS

Pioneer Electronics (USA) Inc.
CUSTOMER SUPPORT DIVISION
P.O. Box 1760
Long Beach, CA 90801-1760
800-421-1404

CANADA

Pioneer électronique du Canada, Inc.
Département de service aux consommateurs
300 Allstate Parkway
Markham, Ontario L3R 0P2
1-877-283-5901

Pour connaître les conditions de garantie, reportez-vous au document Garantie limitée qui accompagne cet appareil. 

Visitez notre site Web

Rendez-nous visite sur le site suivant :

<http://www.pioneerelectronics.com>

- 1 Enregistrez votre produit. Nous conserverons les détails de votre achat dans nos fichiers pour vous aider à faire référence à ces informations pour une déclaration d'assurance en cas de perte ou de vol.
- 2 Recevez les mises à jour sur les derniers produits et les plus récentes technologies.

Avant de commencer

- 3 Téléchargez les modes d'emploi, commandez les catalogues des produits, recherchez de nouveaux produits, et bien plus. 

Protection de l'appareil contre le vol

La face avant peut être enlevée pour décourager les vols.

- Si vous ne retirez pas la face avant de l'appareil central dans les cinq secondes qui suivent la coupure du contact, un signal sonore d'avertissement se fait entendre.
- Vous pouvez mettre hors service ce signal sonore d'avertissement. Reportez-vous à la page 60, *Mise en service ou hors service du signal sonore d'avertissement*.

Important

- Lorsque vous enlevez ou remontez la face avant, manipulez-la doucement.
- Évitez de heurter la face avant.
- Conservez la face avant à l'abri des températures élevées et de la lumière directe du soleil.

Détacher la face avant

1 Appuyez sur OPEN pour ouvrir la face avant.

2 Saisissez le côté gauche de la face avant et tirez-la doucement vers l'extérieur.

Faites attention de ne pas trop serrer la face avant quand vous la saisissez, de ne pas la faire tomber et de la protéger de tout contact avec l'eau ou d'autres fluides pour éviter tout dommage permanent.

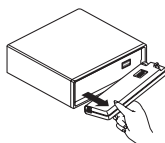

Pose de la face avant

- Remettez la face avant en place en la plaçant verticalement devant l'appareil et en l'accrochant fermement dans les crochets de fixation.

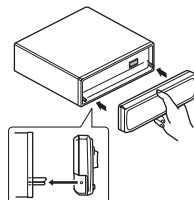

Quelques mots sur le mode démonstration

Cet appareil possède un mode démonstration des fonctions.

Important

Le fil rouge (ACC) de cet appareil doit être connecté à une borne couplée avec les opérations de mise en/hors fonction du contact d'allumage. Ne pas respecter cette condition peut conduire au déchargement de la batterie.

Mode démonstration des fonctions

La démonstration des fonctions démarre automatiquement quand l'alimentation de cet appareil est coupée alors que le contact d'allumage est en position ACC ou ON. Appuyer sur la touche **6** pendant le fonctionnement du mode démonstration des fonctions annule ce mode. Appuyez à nouveau sur la touche **6** pour démarrer le mode démonstration des fonctions. Rappelez-vous que si la démonstration des fonctions continue à fonctionner quand le moteur est coupé, cela peut décharger la batterie. 

Avant de commencer

Utilisation et soin de la télécommande

Installation de la pile

Sortez le porte-pile de l'arrière de la télécommande et insérez la pile en respectant les polarités (+) et (-).

- Lors de la première utilisation, retirez le film qui dépasse du porte-pile.

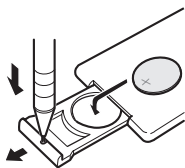

⚠ ATTENTION

Conservez la pile hors de portée des enfants. Au cas où la pile serait avalée, consultez immédiatement un médecin.

⚠ PRÉCAUTION

- Utilisez seulement une pile au lithium **CR2025 (3 V)**.
- Retirez la pile si la télécommande n'est pas utilisée pendant un mois ou plus.
- Le remplacement de la pile par une pile inappropriée peut provoquer une explosion. Remplacez la pile uniquement par une pile identique ou de type équivalent.
- Ne manipulez pas la pile avec un outil métallique.
- Ne conservez pas la pile avec des objets métalliques.
- En cas de fuite de la pile, nettoyez soigneusement la télécommande puis mettez en place une pile neuve.
- Lors de la mise au rebut des piles usagées, respectez les règlements nationaux ou les instructions locales en vigueur dans le pays ou la région en matière de conservation ou de protection de l'environnement.

Utilisation de la télécommande

Pointez la télécommande dans la direction de la face avant de l'appareil à télécommander.

- La télécommande peut ne pas fonctionner correctement à la lumière directe du soleil.

👉 Important

- Ne laissez pas la télécommande exposée à des températures élevées ou à la lumière directe du soleil.
- Ne laissez pas la télécommande tomber sur le plancher, où elle pourrait gêner le bon fonctionnement de la pédale de frein ou d'accélérateur. ▣

Utilisation de l'appareil

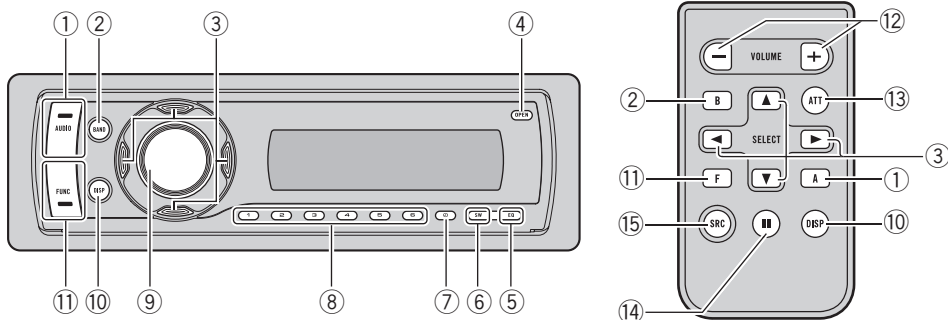

Description de l'appareil

Appareil central

① Touche AUDIO

Appuyez sur cette touche pour choisir les diverses commandes de correction sonore.

② Touche BAND

Appuyez sur cette touche pour choisir une des trois gammes FM ou la gamme AM, ou encore abandonner la commande des fonctions.

③ Touches ▲/▼/◀/▶

Appuyez sur ces touches pour exécuter les commandes d'accord automatique, avance rapide, retour rapide et recherche de plage musicale. Utilisé aussi pour contrôler les fonctions.

④ Touche OPEN

Appuyez sur cette touche pour ouvrir la face avant.

⑤ Touche EQ

Appuyez sur cette touche pour choisir les diverses courbes d'égalisation.

⑥ Touche SW

Appuyez sur cette touche pour sélectionner directement le menu de réglage du haut-parleur d'extrêmes graves. Reportez-vous à la page 57, *Utilisation de la sortie haut-par-*

leur d'extrêmes graves. Appuyez sur cette touche de façon prolongée pour sélectionner le menu de réglage de l'accentuation des graves. Reportez-vous à la page 58, *Accentuation des graves.*

⑦ Touche CLOCK

Appuyez sur cette touche pour modifier l'affichage de l'horloge. Appuyez de façon prolongée sur cette touche pour changer de mode de sélection du canal quand la source sélectionnée est un syntoniseur XM ou SIRIUS.

⑧ Touches 1 à 6

Appuyez sur ces touches pour choisir une fréquence en mémoire, ou un disque si l'installation comprend un lecteur de CD à chargeur.

⑨ Touche SOURCE, VOLUME

Cet appareil est mis en service en sélectionnant une source. Appuyez sur cette touche pour parcourir les différentes sources disponibles.

Tournez ce bouton pour augmenter ou diminuer le niveau sonore.

⑩ Touche DISPLAY

Appuyez sur cette touche pour choisir un affichage différent.

Utilisation de l'appareil

⑪ Touche **FUNCTION**

Appuyez sur cette touche pour choisir des fonctions.

Télécommande

Le fonctionnement est le même qu'avec l'utilisation des touches de l'appareil central. Reportez-vous à la description de l'appareil central pour des explications sur le fonctionnement de chaque touche à l'exception de **ATT** et **PAUSE**, qui est expliqué ci-dessous.

⑫ Touches **VOLUME**

Appuyez sur ces touches pour augmenter ou diminuer le niveau sonore.

⑬ Touche **ATT**

Appuyez sur cette touche pour diminuer rapidement le niveau du volume d'environ 90 %. Appuyez à nouveau pour revenir au niveau de volume initial.

⑭ Touche **PAUSE**

Appuyez sur cette touche pour mettre en service ou hors service la pause.

⑮ Touche **SOURCE**

Cet appareil est mis en service en sélectionnant une source. Appuyez sur cette touche pour parcourir les différentes sources disponibles. 

Opérations de base

Mise en service, mise hors service

Mise en service de l'appareil

- Appuyez sur **SOURCE** pour mettre en service l'appareil.

Mise hors tension de l'appareil

- Maintenez la pression sur **SOURCE** jusqu'à ce que l'appareil soit mis hors tension.

Choix d'une source

Vous pouvez sélectionner la source que vous voulez écouter. Pour basculer sur le lecteur de CD intégré, chargez un disque dans l'appareil (reportez-vous à la page 48).

- Appuyez de manière répétée sur **SOURCE** pour choisir l'une après l'autre les sources suivantes :
Syntoniseur XM—Syntoniseur SIRIUS—Syntoniseur—Télévision—Lecteur de CD intégré—Lecteur de CD à chargeur—iPod—USB—Source extérieure 1—Source extérieure 2—AUX1—AUX2—Téléphone/ audio Bluetooth



Remarques

- Dans les cas suivants, la source sonore ne pourra pas être sélectionnée :
 - Aucun appareil correspondant à la source sélectionnée n'est connecté à cet appareil.
 - L'appareil ne contient pas de disque ou de chargeur.
 - Quand l'iPod n'est pas connecté à cet appareil.
 - L'entrée AUX (entrée pour un appareil auxiliaire) est hors service (reportez-vous à la page 60).
- Par défaut, l'entrée AUX1 est en service. Mettez l'entrée AUX1 hors service quand elle n'est pas utilisée (reportez-vous à la page 60, *Mise en service ou hors service de l'entrée auxiliaire*).

Utilisation de l'appareil

- Source extérieure fait référence à un produit Pioneer (par exemple disponible dans le futur) qui, bien qu'incompatible en tant que source, permet la commande de fonctions élémentaires par cet appareil. Cet appareil peut contrôler deux sources extérieures. Quand deux sources extérieures sont connectées, leur affectation à la source extérieure 1 ou la source extérieure 2 est effectuée automatiquement par l'appareil.
- Si le fil bleu/blanc de l'appareil est relié à la prise de commande du relais de l'antenne motorisée du véhicule, celle-ci se déploie lorsque la source est mise en service. Pour rétracter l'antenne, mettez la source hors service.

Réglage du volume

- Utilisez **VOLUME** pour régler le niveau sonore.

Mise hors tension de l'appareil

- Maintenez la pression sur **SOURCE** jusqu'à ce que l'appareil soit mis hors tension.

Syntoniseur

Opérations de base

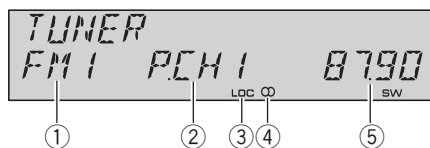

- ① Indicateur de gamme
- ② Indicateur de numéro de présélection
- ③ Indicateur **LOC**
Il indique quand l'accord automatique sur une station locale est en service.
- ④ Indicateur de stéréo (CD)
Il signale que la station sélectionnée émet en stéréo.
- ⑤ Indicateur de fréquence

1 Pour choisir le syntoniseur, appuyez sur SOURCE.

2 Appuyez sur BAND pour choisir la gamme.

Appuyez sur **BAND** jusqu'à ce que la gamme désirée, **FM1, FM2, FM3** en FM ou **AM**, soit affichée.

3 Pour effectuer un accord manuel, appuyez brièvement sur ◀ ou ▶.

4 Pour effectuer un accord automatique, appuyez sur ◀ ou ▶ pendant environ une seconde puis relâchez.

Le syntoniseur examine les fréquences jusqu'à ce que se présente une émission dont la réception est jugée satisfaisante.

- Vous pouvez annuler l'accord automatique en appuyant brièvement sur ◀ ou ▶.
- Si vous appuyez sur ◀ ou ▶ et maintenez la pression, vous pouvez sauter des stations. L'accord automatique démarre dès que vous relâchez la touche.

Utilisation de l'appareil



Remarque

L'écoute de la radio AM lors de la connexion de l'iPod à cet appareil peut générer du bruit. Dans ce cas, déconnectez l'iPod de cet appareil pour que le bruit disparaisse.

Mise en mémoire et rappel des fréquences de stations

Si vous appuyez sur n'importe quelle des touches de présélection **1 à 6** vous pouvez aisément mettre en mémoire six fréquences que vous pourrez ultérieurement rappeler par une simple pression sur la touche convenable.

- Vous pouvez enregistrer en mémoire jusqu'à 18 stations FM, six pour chacune des trois gammes FM, et six stations AM.

● **Lorsque se présente une fréquence que vous désirez mettre en mémoire, maintenez la pression sur une des touches de présélection 1 à 6 jusqu'à ce que le numéro de la présélection cesse de clignoter.**

Le nombre sur lequel vous avez appuyé clignote sur l'indicateur de numéro de présélection puis reste allumé. La fréquence de la station de radio sélectionnée a été enregistrée en mémoire.

Lorsque vous appuyez à nouveau sur cette même touche de présélection, la fréquence en mémoire est rappelée.

- Vous pouvez également utiliser **▲** et **▼** pour rappeler les fréquences affectées aux touches de présélection **1 à 6**.

Introduction aux opérations avancées

● **Appuyez de manière répétée sur FUNCTION pour choisir une des fonctions suivantes :**

BSM (mémoire des meilleures stations)—
LOCAL (accord automatique sur une station locale)

- Appuyez sur **BAND** pour revenir à l'affichage de la fréquence.

- Si vous ne réglez aucun paramètre de la fonction pendant environ 30 secondes, l'afficheur indique à nouveau la fréquence d'accord.

Mise en mémoire des fréquences les plus puissantes

La fonction BSM (Mémoire des meilleures stations) vous permet d'utiliser les touches de présélection **1 à 6** pour mémoriser les six fréquences des émetteurs les plus puissants. Une fois qu'elles sont enregistrées, vous pouvez vous accorder sur ces fréquences en appuyant simplement sur une touche.

- La mise en mémoire de fréquences à l'aide de la fonction BSM peut provoquer le remplacement de fréquences précédemment enregistrées en utilisant les touches **1 à 6**.

1 Appuyez sur FUNCTION pour choisir BSM.

2 Appuyez sur ▲ pour mettre en service BSM.

Les six fréquences d'émission les plus fortes seront mémorisées dans l'ordre de la force du signal.

- Pour annuler la mise en mémoire, appuyez sur **▼**.

Accord sur les signaux puissants

L'accord automatique sur une station locale ne s'intéresse qu'aux émetteurs dont le signal reçu est suffisamment puissant pour garantir une réception de bonne qualité.

1 Appuyez sur FUNCTION pour choisir LOCAL.

2 Appuyez sur ▲ pour mettre en service l'accord automatique sur les stations locales.

Le niveau de sensibilité pour l'accord automatique sur les stations locales (par exemple, **LOCAL 2**) apparaît sur l'afficheur.

- Pour mettre l'accord automatique sur les stations locales hors service, appuyez sur **▼**.

3 Appuyez sur ◀ ou ▶ pour régler la sensibilité.

En FM, la sensibilité peut prendre quatre valeurs ; en AM, deux valeurs :

FM : **LOCAL 1—LOCAL 2—LOCAL 3—LOCAL 4**

AM : **LOCAL 1—LOCAL 2**

La valeur **LOCAL 4** permet la réception des seules stations très puissantes ; les autres valeurs autorisent, dans l'ordre décroissant, la réception de stations de moins en moins puissantes. ■

Lecteur de CD intégré

Opérations de base

Le lecteur de CD intégré peut lire un CD audio (CD-DA) et des fichiers audio compressé (WMA/MP3/AAC/WAV) enregistrés sur un CD-ROM. (Reportez-vous à la page 76 pour des informations sur les fichiers qui peuvent être lus.)

Lisez les précautions concernant les disques et le lecteur à la page 75.

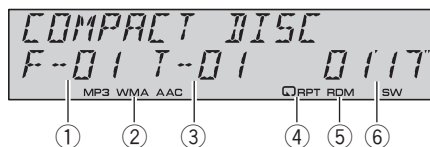

- ① Indicateur du numéro de dossier
Il indique le numéro du dossier en cours de lecture lors de la lecture d'audio compressée.
- ② Indicateur **MP3/WMA/AAC**
Il indique le type de fichier audio en cours de lecture lors de la lecture d'audio compressée.
- ③ Indicateur du numéro de plage
- ④ Indicateur **RPT**
Il indique quand l'étendue de répétition choisie est **TRACK** ou **FOLDER**.
- ⑤ Indicateur **RDM**
Il indique quand la lecture aléatoire est en service.
- ⑥ Indicateur du temps de lecture

1 Appuyez sur OPEN pour ouvrir la face avant.

Le logement pour disque apparaît.

Fente de chargement des disques

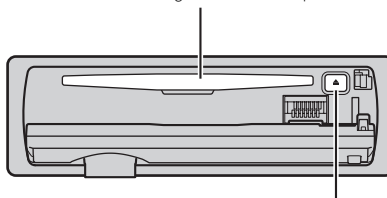

Touche **EJECT**

Utilisation de l'appareil

- Pour éviter un mauvais fonctionnement, assurez-vous qu'aucun objet métallique n'entre en contact avec les broches quand la face avant est ouverte.

2 Insérez un CD (CD-ROM) dans le logement pour le disque.

La lecture commence automatiquement.

- **Assurez-vous de mettre le côté étiquette du disque vers le haut.**
- Après avoir inséré un CD (CD-ROM), appuyez sur **SOURCE** pour sélectionner le lecteur de CD intégré.
- Vous pouvez éjecter le CD (CD-ROM) en appuyant sur **EJECT**.

3 Fermez la face avant.

4 Appuyez sur ▲ ou ▼ pour sélectionner un dossier lorsque vous jouez de l'audio compressé.

- Vous ne pouvez pas sélectionner un dossier qui ne contient pas de fichier audio compressé enregistré.
- Pour retourner au dossier 01 (ROOT), appuyez sur **BAND** et maintenez la pression. Toutefois, si le dossier 01 (ROOT) ne contient pas de fichier, la lecture commence au dossier 02.

5 Pour une avance rapide ou un retour rapide, appuyez sur ◀ ou ▶ et maintenez la pression.

- Si vous sélectionnez **ROUGH**, une pression prolongée sur ◀ ou ▶ vous permet d'effectuer une recherche par sauts de dix plages dans le dossier en cours. (Reportez-vous à la page 51, *Recherche toutes les 10 plages sur le disque ou dossier en cours.*)

6 Pour atteindre une plage précédente ou suivante, appuyez sur ◀ ou ▶.

Remarques

- Il y a parfois un délai entre la commande de lecture d'un disque et le début de l'émission du son. Au moment de la lecture du format, **FORMAT READ** s'affiche.

- Si un message d'erreur tel que **ERROR-11** s'affiche, reportez-vous à la page 74, *Signification des messages d'erreur.*
- Quand vous lisez des CDs CD-EXTRA ou MIXED-MODE, vous pouvez basculer entre la lecture d'audio compressée et celle d'un CD-DA en appuyant sur **BAND**.
- Si vous avez basculé entre la lecture d'audio compressée et celle de données audio (CD-DA), la lecture commence à la première plage du disque.
- Lors de la lecture de fichiers enregistrés en VBR (débit binaire variable), la durée de lecture écoulée peut ne pas s'afficher correctement.
- Lors de la lecture d'un disque d'audio compressée, aucun son n'est émis pendant l'avance ou le retour rapide.
- La lecture s'effectue dans l'ordre des numéros de fichier. Les dossiers qui ne contiennent pas de fichiers sont sautés. (Si le dossier 01 (ROOT) ne contient pas de fichier, la lecture commence au dossier 02.)

Introduction aux opérations avancées

- **Appuyez de manière répétée sur FUNCTION pour choisir une des fonctions suivantes :**

REPEAT (répétition de la lecture)—**RANDOM** (lecture aléatoire)—**SCAN** (examen du disque)—**PAUSE** (pause)—**COMP/BMX** (compression et BMX)—**SEARCH** (méthode de recherche)

- Appuyez sur **BAND** pour revenir à l'affichage ordinaire.

Sélection d'une étendue de répétition de lecture

La fonction répétition de la lecture lit la même plage/le même dossier à l'intérieur de l'étendue de répétition sélectionnée. L'étendue de répétition détermine aussi l'étendue de lecture aléatoire et d'examen du disque.

Utilisation de l'appareil

1 Appuyez sur FUNCTION pour choisir REPEAT.

2 Appuyez sur ◀ ou ▶ pour choisir l'étendue de répétition.

- **DISC** – Répétition de toutes les pages
- **TRACK** – Répétition de la plage en cours de lecture seulement
- **FOLDER** – Répétition du dossier en cours de lecture
 - Si vous choisissez un autre dossier pendant la répétition de la lecture, le mode de répétition se changera en répétition du disque.
 - Lors de la lecture d'un CD, l'exécution d'une recherche de plage ou d'une avance/d'un retour rapide annule automatiquement la répétition de la lecture.
 - Lors de la lecture d'un disque d'audio compressée, l'exécution d'une recherche de plage ou d'une avance/d'un retour rapide pendant **TRACK** (répétition de plage) change l'étendue de répétition en répétition de dossier.
 - Quand **FOLDER** (répétition de dossier) est sélectionné, il n'est pas possible de jouer un sous-dossier de ce dossier.

Écoute des plages musicales dans un ordre aléatoire

La lecture aléatoire lit les plages dans un ordre aléatoire (au hasard) à l'intérieur de l'étendue de répétition sélectionnée. Reportez-vous à la page précédente, *Sélection d'une étendue de répétition de lecture*.

1 Appuyez sur FUNCTION pour choisir RANDOM.

2 Appuyez sur ▲ pour activer la lecture dans un ordre aléatoire.

Les plages musicales seront lues dans un ordre aléatoire.

- Appuyez sur ▼ pour mettre hors service la fonction lecture dans un ordre aléatoire.

Examen du contenu des dossiers et des plages

L'examen du disque recherche la plage à l'intérieur de l'étendue de répétition sélectionnée. Reportez-vous à la page précédente, *Sélection d'une étendue de répétition de lecture*.

1 Appuyez sur FUNCTION pour choisir SCAN.

2 Appuyez sur ▲ pour activer la lecture du contenu du disque.

Les 10 premières secondes de chaque plage sont lues.

3 Quand vous trouvez la plage désirée (ou le dossier désiré) appuyez sur ▼ pour arrêter la lecture du contenu du disque.

- Si les conditions de lecture se sont à nouveau affichées d'elles-mêmes, choisissez **SCAN** une fois encore en appuyant sur **FUNCTION**.
- Lorsque l'examen du disque (dossier) est terminé, la lecture normale reprend.

Pause de la lecture

1 Appuyez sur FUNCTION pour choisir PAUSE.

2 Appuyez sur ▲ pour activer la pause.

La lecture de la plage en cours se met en pause.

- Appuyez sur ▼ pour mettre la pause hors service.

Utilisation de la compression et de la fonction BMX

L'utilisation des fonctions COMP (compression) et BMX vous permet d'ajuster la qualité sonore du son de l'appareil.

1 Appuyez sur FUNCTION pour choisir COMP/BMX.

Utilisation de l'appareil

2 Appuyez sur ▲ ou ▼ pour choisir la correction désirée.

OFF—COMP 1—COMP 2—OFF—BMX 1—
BMX 2

Recherche toutes les 10 plages sur le disque ou dossier en cours

Vous pouvez choisir entre les méthodes recherche rapide avant, recherche rapide arrière et recherche toutes les 10 plages. Sélectionner **ROUGH** vous permet d'effectuer une recherche toutes les 10 plages.

1 Appuyez sur **FUNCTION** pour choisir **SEARCH**.

2 Appuyez sur ► pour choisir **ROUGH**.

- **FF/REV** – Recherche rapide avant et arrière
- **ROUGH** – Recherche toutes les 10 plages
- Pour sélectionner **FF/REV**, appuyez sur ◀.

3 Appuyez sur **BAND** pour revenir à l'affichage des conditions de lecture.

4 Maintenez le doigt appuyé sur ◀ ou ► pour effectuer une recherche toutes les 10 plages sur un disque (dossier).

- Si le nombre de plages restantes est inférieur à 10, l'appui de façon prolongée sur ◀ ou ► rappelle la première (la dernière) plage.

Utilisation des fonctions de titre de disque

Vous pouvez saisir les titres des CDs et les afficher. La prochaine fois que vous insérez un CD pour lequel vous avez saisi un titre, le titre de ce CD sera affiché.

Saisie des titres de disque

Utilisez la fonction saisie de titre de disque pour enregistrer jusqu'à 48 titres de CD dans l'appareil. Chaque titre peut avoir une longueur maximum de 10 caractères.

1 Jouez un CD pour lequel vous voulez entrer un titre.

2 Appuyez sur **FUNCTION** jusqu'à ce que **TITLE IN** apparaisse sur l'écran.

- Lors de la lecture d'un disque CD TEXT, vous ne pouvez pas basculer sur l'écran de saisie de titre du disque. Sur un disque CD TEXT, le titre du disque a déjà été enregistré.
- Lors de la lecture d'un disque d'audio compressée, vous ne pouvez pas basculer sur l'écran de saisie de titre du disque.

3 Appuyez sur ▲ ou ▼ pour choisir une lettre de l'alphabet.

Chaque fois que vous appuyez sur ▲, les lettres de l'alphabet, les chiffres ou les symboles sont affichés dans l'ordre ascendant (**A B C ...**). Chaque appui sur ▼ affiche une lettre dans l'ordre descendant.

4 Appuyez sur ► pour placer le curseur sur la position suivante.

Lorsque la lettre que vous désirez utiliser est affichée, appuyez sur ► pour placer le curseur sur la position suivante puis choisissez la lettre suivante. Appuyez sur ◀ pour vous déplacer vers l'arrière sur l'écran.

5 Après avoir entré le titre, placez le curseur sur la dernière position en appuyant sur ►.

Lorsque vous appuyez une nouvelle fois sur ►, le titre saisi est mis en mémoire.

6 Appuyez sur **BAND** pour revenir à l'affichage des conditions de lecture.



Remarques

- Les titres demeurent en mémoire même après que vous ayez retiré le disque de l'appareil, et sont rappelés quand le disque est réinséré.
- Après l'entrée des données de 48 disques dans la mémoire, les données pour un nouveau disque écrasent les données les plus anciennes.

Utilisation de l'appareil

- Si vous connectez un lecteur de CD à chargeur, vous pouvez entrer les titres de disque pour 100 disques.
- Si vous connectez à l'appareil un lecteur de CD à chargeur qui ne supporte pas la saisie de titres, vous ne pouvez pas utiliser l'appareil pour entrer des titres.

Affichage d'informations textuelles sur le disque

- **Appuyez sur DISPLAY pour choisir l'information textuelle désirée.**

Pour un CD avec un titre saisi

Temps de lecture—titre du disque et temps de lecture

Pour les disques CD TEXT

Temps de lecture—nom de l'interprète du disque et titre de la plage—nom de l'interprète du disque et titre du disque—titre du disque et titre de la plage—nom de l'interprète de la plage et titre de la plage—titre de la plage et temps de lecture

Pour les disques WMA/MP3/AAC

Temps de lecture—nom du dossier et nom du fichier—nom de l'interprète et titre de la plage—nom de l'interprète et titre de l'album—titre de l'album et titre de la plage—titre de la plage et temps de lecture—commentaire et temps de lecture—débit binaire et temps de lecture

Pour les disques WAV

Temps de lecture—nom du dossier et nom du fichier—fréquence d'échantillonnage et temps de lecture

- Selon la version de iTunes® utilisée pour enregistrer les fichiers MP3 sur un disque, les informations de commentaire peuvent ne pas s'afficher correctement.
- Selon la version de Windows Media Player utilisée pour encoder les fichiers WMA, les noms d'album et les autres informations textuelles peuvent ne pas s'afficher correctement.
- Lors de la lecture de fichiers WMA enregistrés en VBR (débit binaire variable), la valeur du débit binaire moyen est affichée.
- Lors de la lecture de fichiers MP3 enregistrés en mode VBR (débit binaire variable), **VBR** est affiché au lieu de la valeur de débit binaire.
- La fréquence d'échantillonnage affichée peut être abrégée.
- Quand la fonction Ever Scroll est mise en service lors du réglage initial, les informations textuelles défilent en permanence. Reportez-vous à la page 62, *Mise en service ou hors service de la fonction Ever Scroll (défilement permanent)*. 



Remarques

- Vous pouvez faire défiler l'affichage vers la gauche du titre en appuyant de façon prolongée sur **DISPLAY**.
- Un CD Audio qui contient des informations telles que du texte et/ou des numéros est un disque CD TEXT.
- Si aucune information spécifique n'a été enregistrée sur un disque, aucun titre ni nom n'est affiché.

Utilisation de l'appareil

Lecture de plages musicales sur l'iPod

Opérations de base

Vous pouvez utiliser cet appareil pour contrôler un iPod.

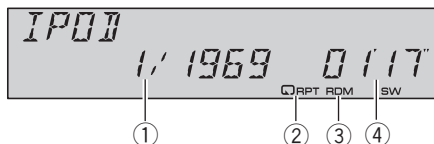

- ① Indicateur du numéro de plage musicale
- ② Indicateur **RPT**
Il indique quand l'étendue de répétition choisie est **ONE**.
- ③ Indicateur **RDM**
Il indique quand la lecture aléatoire choisie est **SHUFFLE SONGS** ou **SHUFFLE ALBUMS**.
- ④ Indicateur du temps de lecture

1 Connectez l'iPod à l'appareil.

La lecture commence automatiquement. Lorsque l'iPod est connecté à cet appareil, **PIONEER** (ou ✓ (une coche)) est affiché(e) sur l'iPod.

- Avant de connecter le connecteur de station d'accueil de cet appareil à l'iPod, déconnectez les écouteurs de l'iPod.
- Après avoir connecté l'iPod à cet appareil, appuyez sur **SOURCE** pour sélectionner l'iPod.
- Quand vous débranchez l'iPod de cet appareil, l'appareil est mis hors service.

2 Pour une avance rapide ou un retour rapide, appuyez sur ◀ ou ▶ et maintenez la pression.

3 Pour atteindre une plage précédente ou suivante, appuyez sur ◀ ou ▶.

Remarques

- Lisez les précautions relatives à l'iPod sur la page 77.

- Si un message d'erreur tel que **ERROR-11** s'affiche, reportez-vous à la page 74, *Signification des messages d'erreur*.
- Connectez directement le connecteur de la station d'accueil de cet appareil à l'iPod pour que cet appareil fonctionne correctement.
- Quand le contact d'allumage est sur ACC ou ON, la batterie de l'iPod est chargée quand celui-ci est connecté à cet appareil.
- Lorsque l'iPod est connecté à cet appareil, il ne peut pas lui-même être mis en service ou hors service.
- L'iPod connecté à cet appareil est mis hors service environ deux minutes après que le commutateur d'allumage est mis en position OFF (coupé).

Recherche d'une plage musicale

Pour faciliter l'utilisation d'un iPod et la recherche de plages musicales, le mode de contrôle de l'iPod par cet appareil est aussi proche que possible de l'utilisation habituelle d'un iPod.

- Si vous sélectionnez liste de lecture, cet appareil indique d'abord la liste de lecture du nom de votre iPod. La liste de lecture lit toutes les plages musicales de votre iPod.
- Si les caractères enregistrés sur l'iPod ne sont pas compatibles avec cet appareil, ils ne seront pas affichés.

1 Appuyez de manière répétée sur ▲ ou ▼ pour passer d'un des paramètres suivants à l'autre :

PLAYLISTS (listes de lecture)—**ARTISTS** (interprètes)—**ALBUMS** (albums)—**SONGS** (plages musicales)—**GENRES** (genres)

2 Appuyez sur ▶ pour déterminer la catégorie.

La liste de la catégorie sélectionnée est affichée.

Utilisation de l'appareil

3 Appuyez sur ▲ ou ▼ pour sélectionner une liste de plages musicales, d'albums, d'interprètes ou de genres parmi les listes.

Appuyez de façon répétée sur ▲ ou ▼ pour changer de liste.

4 Appuyez sur ► pour déterminer la liste.

Les listes de la liste sélectionnée sont affichées.

5 Répétez les étapes 3 et 4 pour trouver la plage musicale que vous voulez écouter.

- Vous pouvez démarrer la lecture dans la liste sélectionnée en appuyant de façon prolongée sur ►.
- Pour revenir à la liste précédente, appuyez sur ◀.
- Appuyez sur **BAND** pour revenir à l'affichage normal.

Affichage d'informations textuelles sur l'iPod

● Appuyez sur **DISPLAY** pour choisir l'information textuelle désirée.

Temps de lecture—nom de l'interprète et titre de la plage—nom de l'interprète et nom de l'album—nom de l'album et titre de la plage—titre de la plage et temps de lecture

- Si les caractères enregistrés sur l'iPod ne sont pas compatibles avec cet appareil, ils ne seront pas affichés.

Remarques

- Vous pouvez faire défiler l'information textuelle vers la gauche en appuyant de façon prolongée sur **DISPLAY**.
- Quand la fonction Ever Scroll est mise en service lors du réglage initial, les informations textuelles défilent en permanence. Reportez-vous à la page 62, *Mise en service ou hors service de la fonction Ever Scroll (défilement permanent)*.

Introduction aux opérations avancées

● Appuyez de manière répétée sur **FUNCTION** pour choisir une des fonctions suivantes :

REPEAT (répétition de la lecture)—**SHUFFLE** (lecture aléatoire)—**SHUFFLE ALL** (lecture aléatoire de tout)—**PAUSE** (pause)

- Appuyez sur **BAND** pour revenir à l'affichage des conditions de lecture.
- Si vous ne réglez aucun paramètre de la fonction pendant environ 30 secondes, l'afficheur indique à nouveau les conditions de lecture.

Répétition de la lecture

Pour la lecture de plages musicales sur l'iPod, il existe deux étendues de répétition de la lecture : **ONE** (répétition d'une plage musicale) et **ALL** (répétition de toutes les plages musicales de la liste).

- Si **REPEAT** est positionné sur **ONE**, vous ne pouvez pas sélectionner les autres plages.

1 Appuyez sur **FUNCTION** pour choisir **REPEAT**.

2 Appuyez sur ◀ ou ► pour choisir l'étendue de répétition.

- **ONE** – Répétition de la plage en cours de lecture seulement
- **ALL** – Répétition de toutes les plages musicales de la liste sélectionnée

Lecture des plages musicales dans un ordre aléatoire (shuffle)

Pour la lecture de plages musicales sur l'iPod, il existe deux méthodes de lecture aléatoire : **SHUFFLE SONGS** (lecture des plages musicales dans un ordre aléatoire) et **SHUFFLE ALBUMS** (lecture des albums dans un ordre aléatoire).

1 Appuyez sur **FUNCTION** pour choisir **SHUFFLE**.

Utilisation de l'appareil

2 Appuyez de manière répétée sur ◀ ou ▶ pour passer d'un des paramètres suivants à l'autre :

- **SHUFFLE SONGS** – Lecture des plages musicales dans un ordre aléatoire à l'intérieur de la liste sélectionnée
- **SHUFFLE ALBUMS** – Sélectionne un album au hasard, puis lit toutes les plages musicales de cet album dans l'ordre
- **SHUFFLE OFF** – Annulation de la lecture aléatoire

Lecture de toutes les plages musicales dans un ordre aléatoire (shuffle all)

Cette méthode joue toutes les plages de l'iPod dans un ordre aléatoire.

● Appuyez de façon prolongée sur **FUNCTION** pour mettre en service la lecture aléatoire de tout pendant l'affichage des conditions de lecture.

SHUFFLE ALL s'affiche brièvement et toutes les plages de l'iPod seront jouées au hasard.

Remarque

Vous pouvez aussi mettre la lecture aléatoire en service dans le menu qui s'affiche si vous appuyez sur **FUNCTION**.

Pause d'une plage musicale

1 Appuyez sur **FUNCTION** pour choisir **PAUSE**.

2 Appuyez sur ▲ pour activer la pause.

La lecture de la plage en cours se met en pause.

- Appuyez sur ▼ pour mettre la pause hors service. 

Réglages sonores

Introduction aux réglages sonores

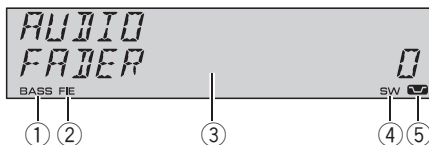

① Indicateur **BASS**

Il indique quand l'accentuation des graves est activée.

② Indicateur **FIE**

Il indique que le renforcement de l'image avant est en service.

③ Affichage des réglages sonores

Il indique l'état des réglages sonores.

④ Indicateur **SW**

Il indique quand la sortie haut-parleur d'extrêmes graves est en service.

⑤ Indicateur de correction physiologique

Il apparaît sur l'afficheur quand la correction physiologique est en service.

● Appuyez sur **AUDIO** pour afficher le nom des fonctions audio.

Appuyez de manière répétée sur **AUDIO** pour choisir une des fonctions suivantes :

FADER (réglage d'équilibre sonore)—**EQ** (réglage de la courbe de l'égaliseur)—

LOUDNESS (correction physiologique)—

SUBWOOFER (réglage en/hors fonction du haut-parleur d'extrêmes graves)—

SUBWOOFER (réglage du haut-parleur d'extrêmes graves)—**HP-FILTER** (HPF (filtre passe-haut))—

BASSBOOSTER (accentuation des graves)—**FIE** (optimiseur de l'image avant)—

SLA (réglage du niveau de la source)

- Vous pouvez sélectionner **SUBWOOFER** (réglage du haut-parleur d'extrêmes graves) seulement quand la sortie haut-parleur d'extrêmes graves est mise en service dans **SUBWOOFER** (haut-parleur d'extrêmes graves en/hors service).

- Quand la fonction **F.I.E** est en service, vous ne pouvez pas sélectionner **HP-FILTER**.

- Quand le filtre passe-haut est en service, vous ne pouvez pas sélectionner **FIE**.

Utilisation de l'appareil

- Quand le réglage de la sortie arrière est **REAR SP S/W**, vous ne pouvez pas sélectionner **FM**.
- Si le syntoniseur FM a été choisi comme source, vous ne pouvez pas afficher la fonction **SLA**.
- Appuyez sur **BAND** pour revenir à l'affichage de l'état de chaque source.
- Si vous ne réglez aucun paramètre de la fonction pendant environ 30 secondes, l'afficheur indique à nouveau l'état de la source.

Réglage de l'équilibre sonore

Vous pouvez modifier l'équilibre avant-arrière/droite-gauche afin d'obtenir un confort d'écoute idéal dans tous les sièges occupés.

1 Appuyez sur **AUDIO** pour choisir **FADER**.

- Si le réglage d'équilibre a été effectué précédemment, **BALANCE** est affiché.

2 Appuyez sur ▲ ou ▼ pour régler l'équilibre des haut-parleurs avant-arrière.

Les valeurs **FADER FRONT 15** à **FADER REAR 15** s'affichent tandis que l'équilibre entre les haut-parleurs avant et arrière se déplace de l'avant à l'arrière.

- **FADER 0** est le réglage convenable dans le cas où seulement deux haut-parleurs sont utilisés.
- Si le réglage pour la sortie arrière est **REAR SP S/W**, vous ne pouvez pas régler l'équilibre des haut-parleurs avant-arrière. Reportez-vous à la page 61, *Réglage de la sortie arrière et du contrôleur de haut-parleur d'extrêmes graves*.

3 Appuyez sur ◀ ou ▶ pour régler l'équilibre des haut-parleurs gauche-droite.

Les valeurs **BALANCE LEFT 15** à **BALANCE RIGHT 15** s'affichent tandis que l'équilibre entre les haut-parleurs gauche et droit se déplace de la gauche à la droite.

Utilisation de l'égaliseur

L'égaliseur vous permet de corriger les caractéristiques sonores de l'intérieur du véhicule en fonction de vos goûts.

Rappel d'une courbe d'égalisation

Six courbes d'égalisation sont enregistrées et vous pouvez les rappeler à n'importe quel moment. Voici la liste des courbes d'égalisation :

Affichage	Courbe d'égalisation
POWERFUL	Accentuation de la puissance
NATURAL	Sonorité naturelle
VOCAL	Chant
CUSTOM	Correction personnelle
FLAT	Absence de correction
SUPERBASS	Accentuation des graves

- **CUSTOM** est une courbe d'égalisation pré-réglée que vous avez créée. Si vous effectuez des ajustements sur la courbe d'égalisation, les réglages de la courbe d'égalisation seront enregistrés dans **CUSTOM**.
- Quand **FLAT** est sélectionné aucune addition ni correction n'est effectuée sur le son. Ceci est utile pour tester l'effet des courbes d'égalisation en basculant entre **FLAT** et une courbe d'égalisation définie.
- Appuyez sur **EQ** pour sélectionner l'égaliseur.

Appuyez de manière répétée sur **EQ** pour choisir l'un des égaliseurs suivants :

POWERFUL—NATURAL—VOCAL—CUSTOM—FLAT—SUPERBASS

Réglage des courbes d'égalisation

Vous pouvez ajuster comme vous le désirez la courbe d'égalisation actuellement sélectionnée. Les réglages de la courbe d'égalisation ajustée sont mémorisés dans **CUSTOM**.

1 Appuyez sur **AUDIO** pour choisir **EQ**.

Utilisation de l'appareil

2 Appuyez sur ◀ ou ▶ pour choisir la bande de l'égaliseur à régler.

EQ-LOW (bas)—**EQ-MID** (moyen)—**EQ-HIGH** (élevé)

3 Appuyez sur ▲ ou ▼ pour régler l'amplitude de la bande de l'égaliseur.

Les valeurs **+6** à **-6** s'affichent tandis que le niveau augmente ou diminue.

- Vous pouvez ensuite choisir une autre bande et régler son amplitude.

Remarque

Si vous effectuez des ajustements, la courbe **CUSTOM** est mise à jour.

Réglage fin de la courbe d'égalisation

Vous pouvez ajuster la fréquence centrale et le facteur Q (caractéristiques de la courbe) de chacune des gammes de fréquence actuellement sélectionnée (**EQ-LOW/EQ-MID/EQ-HIGH**).

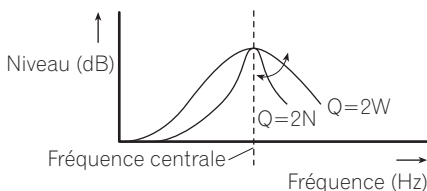

1 Appuyez sur AUDIO et maintenez la pression jusqu'à ce que la fréquence et le facteur Q (par exemple F-80 Q-1W) apparaissent sur l'afficheur.

2 Appuyez sur AUDIO pour choisir la gamme basse, moyenne ou haute à régler.

3 Appuyez sur ◀ ou ▶ pour sélectionner la fréquence désirée.

Basse : **40—80—100—160** (Hz)

Moyenne : **200—500—1k—2k** (Hz)

Élevée : **3k—8k—10k—12k** (Hz)

4 Appuyez sur ▲ ou ▼ pour sélectionner le facteur Q désiré.

2W—1W—1N—2N

Remarque

Si vous effectuez des ajustements, la courbe **CUSTOM** est mise à jour.

Réglage de la correction physiologique

La correction physiologique a pour objet d'accentuer les graves et les aigus à bas niveaux d'écoute.

1 Appuyez sur AUDIO pour choisir LOUDNESS.

2 Appuyez sur ▲ pour mettre en service la correction physiologique.

Le niveau de correction physiologique (par exemple, **LOUDNESS MID**) apparaît sur l'afficheur.

- Appuyez sur ▼ pour mettre hors service la correction physiologique.

3 Appuyez sur ◀ ou ▶ pour sélectionner le niveau désiré.

LOW (bas)—**MID** (moyen)—**HIGH** (élevé)

Utilisation de la sortie haut-parleur d'extrêmes graves

Cet appareil est équipé d'une sortie haut-parleur d'extrêmes graves qui peut être mise en service ou hors service.

1 Appuyez sur SW pour choisir SUBWOOFER.

- Vous pouvez aussi sélectionner le menu de réglage du haut-parleur d'extrêmes graves en appuyant sur la touche **AUDIO** de l'appareil.

2 Appuyez sur ▲ pour mettre en service la sortie haut-parleur d'extrêmes graves. SUBWOOFER NOR apparaît sur l'afficheur. La sortie haut-parleur d'extrêmes graves est maintenant en service.

- Si la phase de la sortie haut-parleur d'extrêmes graves a été réglée sur inverse, **SUBWOOFER REV** s'affiche.

Utilisation de l'appareil

- Pour mettre la sortie haut-parleur d'extrêmes graves hors service, appuyez sur ▼.

3 Appuyez sur ◀ ou ▶ pour choisir la phase de la sortie haut-parleur d'extrêmes graves.

Appuyez sur ◀ pour choisir la phase inverse et **REV** apparaît sur l'afficheur. Appuyez sur ▶ pour choisir la phase normale et **NOR** apparaît sur l'afficheur.

Réglages du haut-parleur d'extrêmes graves

Lorsque la sortie haut-parleur d'extrêmes graves est en service, vous pouvez choisir la fréquence de coupure et régler le niveau de sortie du haut-parleur d'extrêmes graves.

1 Appuyez sur SW pour choisir SUBWOOFER.

- Vous pouvez aussi sélectionner le menu de réglage du haut-parleur d'extrêmes graves en appuyant sur la touche **AUDIO** de l'appareil.
- Quand la sortie haut-parleur d'extrêmes graves est en service, vous pouvez sélectionner **SUBWOOFER** (réglage du haut-parleur d'extrêmes graves).

2 Appuyez sur ◀ ou ▶ pour choisir la fréquence de coupure.

50—63—80—100—125 (Hz)

Seules les fréquences inférieures à celles de la plage sélectionnée sont produites par le haut-parleur d'extrêmes graves.

3 Appuyez sur ▲ ou ▼ pour régler l'amplitude de sortie du haut-parleur d'extrêmes graves.

Les valeurs **+6** à **-24** s'affichent tandis que le niveau augmente ou diminue.

Utilisation du filtre passe-haut

Quand vous ne voulez pas que les sons graves de la gamme de fréquence de la sortie haut-parleur d'extrêmes graves soient émis par les haut-parleurs avant ou arrière, mettez le filtre

passé-haut (HPF) en service. Seules les fréquences supérieures à celles de la plage sélectionnée sont émises par les haut-parleurs avant ou arrière.

1 Appuyez sur AUDIO pour choisir HP-FILTER.

2 Appuyez sur ▲ pour mettre en service le filtre passe-haut.

HP-FILTER 80 apparaît sur l'afficheur. Le filtre passe-haut est maintenant en service.

- Si le réglage du filtre passe-haut a été ajusté précédemment, la fréquence de cet ajustement précédent sera affichée au lieu de **HP-FILTER 80**.
- Pour mettre hors service le filtre passe-haut, appuyez sur ▼.

3 Appuyez sur ◀ ou ▶ pour choisir la fréquence de coupure.

50—63—80—100—125 (Hz)

Seules les fréquences supérieures à celles de la plage sélectionnée sont émises par les haut-parleurs avant ou arrière.

Accentuation des graves

La fonction accentuation des graves augmente le niveau des graves pour les fréquences inférieures à 100 Hz. L'augmentation du niveau des graves accentue le son des graves et rend la sonorité globale plus puissante. Quand cette fonction est utilisée avec le haut-parleur d'extrêmes graves, les fréquences en dessous de la fréquence de coupure sont accentuées.

1 Appuyez sur AUDIO pour choisir BASSBOOSTER.

- Vous pouvez aussi sélectionner le réglage de l'accentuation des graves en appuyant de façon prolongée sur **SW**.

2 Appuyez sur ▲ ou ▼ pour sélectionner le niveau désiré.

Les valeurs **0** à **+6** s'affichent tandis que le niveau augmente ou diminue.

Utilisation de l'appareil

Optimiseur d'image sonore avant (F.I.E.)

La fonction F.I.E. (optimiseur d'image sonore avant) est une méthode simple pour améliorer l'image sonore à l'avant en coupant les médiums et les aigus des haut-parleurs arrière, limitant ainsi leur émission aux basses fréquences. Vous pouvez sélectionner la fréquence que vous voulez couper.



Précaution

Lorsque la fonction F.I.E. est désactivée, les haut-parleurs arrière émettent des sons de toutes les fréquences, pas seulement des sons graves. Réduisez le volume avant de désactiver la fonction F.I.E. pour éviter une soudaine augmentation du niveau sonore.

1 Appuyez sur AUDIO pour choisir FIE.

▪ Quand le réglage de la sortie arrière est **REAR SP S/W**, vous ne pouvez pas sélectionner **FIE**.

2 Appuyez sur ▲ pour mettre en service la fonction F.I.E.

▪ Appuyez sur ▼ pour mettre hors service la fonction F.I.E.

3 Appuyez sur ◀ ou ▶ pour choisir la fréquence souhaitée.

100—160—250 (Hz)



Remarques

- Après avoir mis en service la fonction F.I.E., utilisez le réglage d'équilibre sonore (reportez-vous à la page 56) et réglez le volume des haut-parleurs avant et arrière jusqu'à ce qu'ils soient équilibrés.
- Mettez la fonction F.I.E. hors service si vous utilisez un système à 2 haut-parleurs.

Ajustement des niveaux des sources

L'ajustement des niveaux sonores de chaque source au moyen de la fonction SLA (réglage

du niveau de la source) évite que ne se produisent de fortes variations d'amplitude sonore lorsque vous passez d'une source à l'autre.

- Les réglages sont basés sur le niveau du signal FM qui lui, demeure inchangé.

1 Comparez le niveau du volume du syntoniseur FM au niveau de la source que vous voulez régler.

2 Appuyez sur AUDIO pour choisir SLA.

3 Appuyez sur ▲ ou ▼ pour régler le volume de la source.

Les valeurs **+4** à **-4** s'affichent tandis que le niveau de la source augmente ou diminue.



Remarques

- Le niveau du syntoniseur AM peut également être réglé à l'aide de cette fonction.
- Le lecteur de CD intégré et le lecteur de CD à chargeur sont automatiquement placés dans les mêmes conditions de niveau sonore.
- La source extérieure 1 et la source extérieure 2 sont automatiquement réglées sur le même volume.

Réglages initiaux

Ajustement des réglages initiaux

À partir des réglages initiaux, vous pouvez personnaliser divers réglages du système pour obtenir un fonctionnement optimal de cet appareil.

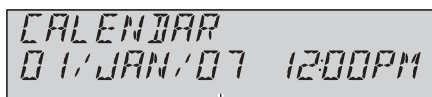

- ① Afficheur de fonction
Il indique l'état de la fonction.

1 Maintenez la pression sur SOURCE jusqu'à ce que l'appareil soit mis hors tension.

2 Appuyez sur FUNCTION et maintenez la touche enfoncée jusqu'à ce que le nom de la fonction apparaisse sur l'affichage.

3 Appuyez de manière répétée sur FUNCTION pour passer d'un des paramètres à l'autre :

CALENDAR (date et horloge)—**WARNING TONE** (signal sonore d'avertissement)—**AUX1** (entrée auxiliaire 1)—**AUX2** (entrée auxiliaire 2)—**DIMMER** (atténuateur de luminosité)—**S/W CONTROL** (sortie arrière et contrôleur de haut-parleur d'extrêmes graves)—**DEMONSTRATION** (démonstration des fonctions)—**EVER-SCROLL** (défilement permanent)

Pour de plus amples détails sur chaque réglage, reportez-vous aux instructions qui suivent.

- Appuyez sur **BAND** pour abandonner les réglages initiaux.
- Vous pouvez également abandonner les réglages initiaux en maintenant la pression sur **FUNCTION** jusqu'à ce que l'appareil se mette hors service.

Réglage de la date et de l'horloge

Utilisez ces instructions pour régler l'horloge.

1 Appuyez sur FUNCTION pour sélectionner l'horloge.

2 Appuyez sur ◀ ou ▶ pour sélectionner le segment que vous voulez régler.

Jour—Mois—Année—Heure—Minute

La partie sélectionnée clignote sur l'affichage de l'horloge.

3 Appuyez sur ▲ ou ▼ pour régler la date et l'horloge.

Appuyer sur ▲ augmente la valeur du segment sélectionné. Appuyer sur ▼ diminue la valeur du segment sélectionné.

Mise en service ou hors service du signal sonore d'avertissement

Si vous ne retirez pas la face avant de l'appareil central dans les cinq secondes qui suivent la coupure du contact, un signal sonore d'avertissement se fait entendre. Vous pouvez mettre hors service ce signal sonore d'avertissement.

1 Appuyez sur FUNCTION pour choisir WARNING TONE.

2 Appuyez sur ▲ ou sur ▼ pour mettre la fonction WARNING TONE en service ou hors service.

Mise en service ou hors service de l'entrée auxiliaire

Les équipements auxiliaires connectés à cet appareil peuvent être activés individuellement. Positionnez chaque source auxiliaire sur ON (en service) pour l'utiliser. Pour avoir des informations sur la connexion ou l'utilisation des équipements auxiliaires, reportez-vous à la page 62, *Utilisation de la source AUX*.

1 Appuyez sur FUNCTION pour choisir AUX1/AUX2.

Utilisation de l'appareil

2 Appuyez sur ▲ ou sur ▼ pour mettre la fonction AUX1/AUX2 en service ou hors service.

Mise en service ou hors service de l'atténuateur de luminosité

Pour empêcher que l'afficheur soit trop lumineux la nuit, sa luminosité est automatiquement atténuée quand les phares de la voiture sont allumés. Vous pouvez mettre l'atténuateur de luminosité en service ou hors service.

1 Appuyez sur FUNCTION pour choisir DIMMER.

2 Appuyez sur ▲ ou sur ▼ pour mettre la fonction DIMMER en service ou hors service.

Réglage de la sortie arrière et du contrôleur de haut-parleur d'extrêmes graves

La sortie arrière de cet appareil (sortie de connexion des haut-parleurs arrière et sortie arrière RCA) peut être utilisée pour connecter un haut-parleur pleine gamme (**REAR SP FULL**) ou un haut-parleur d'extrêmes graves (**REAR SP S/W**). Si vous mettez le réglage de la sortie arrière sur **REAR SP S/W**, vous pouvez connecter la prise de sortie arrière directement à un haut-parleur d'extrêmes graves sans utiliser un amplificateur auxiliaire.

1 Appuyez sur FUNCTION pour choisir S/W CONTROL.

2 Appuyez sur ▲ ou ▼ pour changer le réglage de la sortie arrière.

Appuyer sur ▲ ou ▼ permet de basculer alternativement entre **REAR SP FULL** (haut-parleur pleine plage de fréquences) et **REAR SP S/W** (haut-parleur d'extrêmes graves), et l'état est affiché.

▪ Quand aucun haut-parleur d'extrêmes graves n'est connecté à la sortie arrière, choisissez **REAR SP FULL**.

▪ Quand un haut-parleur d'extrêmes graves est connecté à la sortie arrière, choisissez le réglage haut-parleur d'extrêmes graves **REAR SP S/W**.

Remarques

- Même si vous modifiez ce réglage, aucun signal n'est émis aussi longtemps que la sortie vers le haut-parleur d'extrêmes graves n'est pas en service (reportez-vous à la page 57, *Utilisation de la sortie haut-parleur d'extrêmes graves*).
- Si vous modifiez ce réglage, la sortie haut-parleur d'extrêmes graves est repositionnée sur les réglages d'usine dans le menu audio.
- Les sorties de connexion des haut-parleurs arrière et la sortie RCA sont commutées simultanément par ce réglage.

Mise en service/hors service de la fonction démonstration des fonctions

La démonstration des fonctions démarre automatiquement quand l'alimentation de cet appareil est coupée alors que le contact d'allumage est en position ACC ou ON.

1 Appuyez sur FUNCTION pour choisir DEMONSTRATION.

2 Appuyez sur ▲ ou sur ▼ pour mettre la fonction DEMONSTRATION en service ou hors service.

Remarques

- Rappelez-vous que si la démonstration des fonctions continue à fonctionner quand le moteur est coupé, cela peut décharger la batterie.

- Vous pouvez aussi mettre la démonstration des fonctions en service ou hors service en appuyant sur **6** quand l'appareil est hors service. Pour avoir plus de détails, reportez-vous à la page 42, *Quelques mots sur le mode démonstration*.

Mise en service ou hors service de la fonction Ever Scroll (défilement permanent)

Quand la fonction Ever Scroll est en service, les informations textuelles enregistrées défilent en permanence. Mettez la fonction hors service si vous préférez que l'information défile une fois seulement.

1 Appuyez sur FUNCTION pour choisir EVER-SCROLL.

2 Appuyez sur ▲ ou sur ▼ pour mettre la fonction EVER-SCROLL en service ou hors service. □

Autres fonctions

Mise en service ou hors service de l'affichage de l'horloge

Vous pouvez mettre l'affichage de l'horloge en service ou hors service.

- Même quand les sources et le mode démonstration sont hors service, l'horloge apparaît sur l'afficheur.

● **Appuyez sur CLOCK pour mettre l'affichage de l'horloge en service ou hors service.**

Chaque pression sur **CLOCK** provoque l'affichage de l'horloge ou son extinction.

- L'affichage de l'horloge disparaît momentanément quand une autre opération est réalisée ; il apparaît à nouveau 25 secondes plus tard.

Utilisation de la source AUX

Cet appareil peut contrôler un maximum de deux équipements auxiliaires tels qu'un magnétoscope ou des appareils portables (vendus séparément). Lorsque des équipements auxiliaires sont connectés, ils sont automatiquement lus en tant que sources AUX et affectés à **AUX1** ou **AUX2**. La relation entre les sources **AUX1** et **AUX2** est expliquée ci-dessous.

Quelques mots sur AUX1 et AUX2

Vous disposez de deux méthodes pour connecter des équipements auxiliaires à cet appareil.

Source AUX1 :

Lors de la connexion d'équipement auxiliaire avec un câble à mini prise stéréo

● **Insérez la mini prise stéréo dans le jack d'entrée de cet appareil.**

Pour avoir plus de détails, reportez-vous au manuel d'installation.

L'affectation de l'équipement auxiliaire est automatiquement réglée sur **AUX1**.

Utilisation de l'appareil

Source AUX2 :

Pour connecter un équipement auxiliaire utilisant un Interconnecteur IP-BUS-RCA (vendu séparément)

- **Utilisez un Interconnecteur IP-BUS-RCA tel que le CD-RB20/CD-RB10 (vendu séparément) pour connecter cet appareil à un équipement auxiliaire disposant d'une sortie RCA.**

Pour avoir plus de détails, reportez-vous au mode d'emploi de l'Interconnecteur IP-BUS-RCA.

L'affectation de l'équipement auxiliaire est automatiquement réglée sur **AUX2**.

- Vous ne pouvez effectuer ce type de connexion que si l'équipement auxiliaire dispose de sorties RCA.

Choix de l'entrée AUX comme source

- **Appuyez sur SOURCE pour choisir AUX (AUX1 ou AUX2) comme source.**

- Si le réglage source auxiliaire n'est pas activé, vous ne pouvez pas choisir **AUX**. Pour avoir plus de détails, reportez-vous à la page 60, *Mise en service ou hors service de l'entrée auxiliaire*.

Définition du titre de l'entrée AUX

Vous pouvez modifier le titre affiché pour chacune des sources **AUX1** ou **AUX2**.

1 Après avoir choisi AUX comme source, maintenez la pression sur FUNCTION jusqu'à ce que TITLE IN apparaisse sur l'afficheur.

2 Saisissez un titre de la même façon que pour le lecteur de CD intégré.

Pour des détails sur cette opération, reportez-vous à la page 51, *Saisie des titres de disque*.

Lecture de plages musicales sur le lecteur audio portable USB/la mémoire USB

Opérations de base

Vous pouvez utiliser cet appareil pour contrôler un adaptateur USB, vendu séparément.

Pour avoir des détails sur ce mode de fonctionnement, reportez-vous au mode d'emploi de l'adaptateur USB. Cette section donne des informations sur les opérations du lecteur audio portable USB/de la mémoire USB qui diffèrent sur cet appareil de celles qui sont décrites dans le mode d'emploi de l'adaptateur USB.

- Selon le lecteur audio portable USB connecté ou la mémoire USB connectée, les performances optimales de cet appareil peuvent ne pas être obtenues.

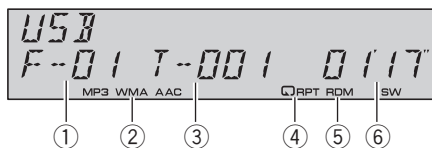

- ① Indicateur du numéro de dossier
- ② Indicateur **MP3/WMA/AAC**
Il indique le type de fichier en cours de lecture.
- ③ Indicateur du numéro de plage
- ④ Indicateur **RPT**
Il indique quand l'étendue de répétition choisie est **TRACK** ou **FOLDER**.
- ⑤ Indicateur **RDM**
Il indique quand la lecture aléatoire est en service.
- ⑥ Indicateur du temps de lecture

1 Appuyez sur **SOURCE** pour choisir **USB**.

2 Appuyez sur **▲** ou **▼** pour sélectionner un dossier.

- Vous ne pouvez pas sélectionner un dossier qui ne contient pas de fichier audio compressé enregistré.

- Pour retourner au dossier 01 (ROOT), appuyez sur **BAND** et maintenez la pression. Toutefois, si le dossier 01 (ROOT) ne contient pas de fichier, la lecture commence au dossier 02.

3 Pour une avance rapide ou un retour rapide, appuyez sur **◀** ou **▶** et maintenez la pression.

4 Pour atteindre un fichier d'audio compressé précédent ou suivant, appuyez sur **◀** ou **▶**.

Introduction aux opérations avancées

- Appuyez de manière répétée sur **FUNCTION** pour choisir une des fonctions suivantes :

REPEAT (répétition de la lecture)—**RANDOM** (lecture aléatoire)—**SCAN** (examen du disque)—**PAUSE** (pause)

- Appuyez sur **BAND** pour revenir à l'affichage des conditions de lecture.
- Si vous ne réglez aucun paramètre de la fonction pendant environ 30 secondes, l'afficheur indique à nouveau les conditions de lecture.

Fonction et utilisation

Le fonctionnement de **REPEAT**, **RANDOM**, **SCAN** et **PAUSE** et fondamentalement le même que celui de ces fonctions sur le lecteur de CD intégré.

Accessoires disponibles

Nom de la fonction	Utilisation
REPEAT	<p>Reportez-vous à la page 49, <i>Sélection d'une étendue de répétition de lecture.</i></p> <p>Mais les étendues de répétition de lecture que vous pouvez choisir diffèrent de celles du lecteur de CD intégré. Les plages de répétition de lecture du lecteur audio portable USB/de la mémoire USB sont comme suit :</p> <ul style="list-style-type: none"> • TRACK – Répétition du fichier en cours de lecture seulement • FOLDER – Répétition du dossier en cours de lecture • ALL – Répétition de tous les fichiers
RANDOM	<p>Reportez-vous à la page 50, <i>Écoute des plages musicales dans un ordre aléatoire.</i></p>
SCAN	<p>Reportez-vous à la page 50, <i>Examen du contenu des dossiers et des plages.</i></p>
PAUSE	<p>Reportez-vous à la page 50, <i>Pause de la lecture.</i></p>

Remarques

- Si vous choisissez un autre dossier pendant la répétition de la lecture, l'étendue de répétition changera en **ALL**.
- Si pendant la répétition **TRACK**, vous recherchez une plage musicale, ou commandez une avance rapide ou un retour rapide, l'étendue de répétition changera en **FOLDER**.
- Quand **FOLDER** est sélectionné, il n'est pas possible de jouer un sous-dossier de ce dossier.
- Lorsque l'examen des fichiers ou des dossiers est terminé, la lecture normale des fichiers reprend.

Affichage des informations textuelles d'un fichier audio

L'utilisation est la même que celle du lecteur de CD intégré.

Reportez-vous à la page 52, *Affichage d'informations textuelles sur le disque.*

- Si les caractères enregistrés sur le fichier audio ne sont pas compatibles avec cet appareil, ils ne seront pas affichés. 

Syntoniseur XM

Introduction à l'utilisation du XM

Vous pouvez utiliser cet appareil pour commander un syntoniseur satellite numérique XM (GEX-P920XM), vendu séparément.

Pour avoir des détails sur ce mode de fonctionnement, reportez-vous aux modes d'emploi du syntoniseur XM. Cette section donne des informations sur les opérations XM avec cet appareil qui diffèrent de celles qui sont décrites dans le mode d'emploi du syntoniseur XM.

Le fonctionnement XM des fonctions suivantes est différent avec cet appareil.

- *Changement de l'affichage XM* (Reportez-vous à cette page.)
- *Changer le mode de sélection du canal XM* (Reportez-vous à cette page.)

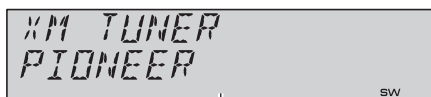

- ① Informations sur le syntoniseur XM
Montre les informations sur le syntoniseur XM qui ont été sélectionnées.

Changement de l'affichage XM

- Appuyez sur **DISPLAY** pour changer l'affichage XM.

Chaque pression sur la touche **DISPLAY** modifie l'affichage XM dans l'ordre suivant :

Nom du canal—Gamme/numéro de canal pré-sélectionné—Nom de l'interprète—Titre de la plage—Catégorie du canal

Changer le mode de sélection du canal XM)

- Appuyez de façon prolongée sur **CLOCK** pour choisir le réglage de sélection du canal désiré.

Appuyez sur **CLOCK** et maintenez l'appui répétitivement pour parcourir les réglages possibles suivants de sélection du canal :

CHANNEL NUMBER (réglage de sélection par numéro de canal)—**CATEGORY** (réglage de sélection par catégorie de canaux)

Accessoires disponibles

Syntoniseur Radio Satellite SIRIUS

Introduction à l'utilisation du SIRIUS

Vous pouvez utiliser cet appareil pour commander un syntoniseur Radio Satellite SIRIUS, vendu séparément.

Quand le syntoniseur SIRIUS est utilisé avec cet appareil, certaines opérations peuvent différer légèrement de celles qui sont décrites dans le mode d'emploi du SIRIUS. Ce mode d'emploi donne des informations sur ces points de différence. Pour toute autre information sur l'utilisation du syntoniseur SIRIUS, veuillez vous reporter au mode d'emploi de celui-ci.

Le fonctionnement SIRIUS des fonctions suivantes est différent avec cet appareil.

- *Changement du réglage de sélection du canal SIRIUS* (Reportez-vous à cette page.)
- *Changement de l'affichage SIRIUS* (Reportez-vous à cette page.)
- *Quand le match de l'équipe sélectionnée commence* (Reportez-vous à cette page.)

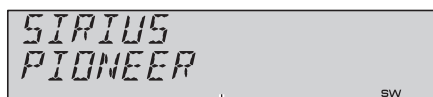

①

- ① Informations sur le syntoniseur SIRIUS
Montre les informations sur le syntoniseur SIRIUS qui ont été sélectionnées.

Changement du réglage de sélection du canal SIRIUS

- **Appuyez de façon prolongée sur CLOCK pour choisir le réglage de sélection du canal désiré.**

Appuyez sur **CLOCK** et maintenez l'appui répétitivement pour parcourir les réglages possibles suivants de sélection du canal :

CHANNEL NUMBER (réglage de sélection par numéro de canal)—**CATEGORY** (réglage de sélection par catégorie de canaux)

Changement de l'affichage SIRIUS

- **Appuyez sur DISPLAY pour changer d'affichage SIRIUS.**

Chaque pression sur **DISPLAY** modifie l'affichage SIRIUS dans l'ordre suivant :

Nom du canal—Nom de la catégorie—Nom de l'interprète—Titre de la plage/titre du programme—Nom du compositeur

Quand le match de l'équipe sélectionnée commence

Quand un match de l'équipe sélectionnée est sur le point de commencer (ou est en cours) sur une autre station, une alerte de match **GAME ALERT** est affichée. Appuyez sur **FUNCTION** de façon prolongée pour basculer sur cette station, et vous pouvez écouter le match.

- Si vous n'utilisez pas la fonction dans les huit secondes environ, l'écran revient à l'affichage précédent. ■

Lecteur de CD à chargeur

Opérations de base

Vous pouvez utiliser cet appareil pour commander un lecteur de CD à chargeur, vendu séparément.

- Seules les fonctions mentionnées dans ce mode d'emploi sont prises en compte par les lecteurs de CD 50 disques.

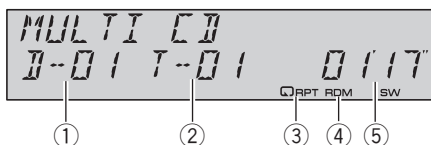

- ① Indicateur du numéro de disque
- ② Indicateur du numéro de plage
- ③ Indicateur **RPT**
Il indique quand l'étendue de répétition choisie est **TRACK** ou **DISC**.
- ④ Indicateur **RDM**
Il indique quand la lecture aléatoire est en service.
- ⑤ Indicateur du temps de lecture

1 Appuyez sur SOURCE pour choisir le lecteur de CD à chargeur.

2 Appuyez sur ▲ ou ▼ pour choisir le disque que vous voulez écouter.

- Vous pouvez aussi sélectionner un disque avec les touches **1** à **6**.
 - Pour les disques 1 à 6, appuyez simplement sur la touche correspondante.
 - Pour les disques 7 à 12, appuyez sur la touche correspondante, par exemple **1** pour le disque 7, en maintenant la pression jusqu'à ce que le numéro du disque s'affiche.

3 Pour une avance rapide ou un retour rapide, appuyez sur ◀ ou ▶ et maintenez la pression.

4 Pour atteindre une plage précédente ou suivante, appuyez sur ◀ ou ▶.

Remarques

- **READY** s'affiche tandis que le lecteur de CD à chargeur procède aux opérations préalables à la lecture.
- Si un message d'erreur tel que **ERROR-11** s'affiche, reportez-vous au mode d'emploi du lecteur de CD à chargeur.
- L'indication **NO DISC** s'affiche si le lecteur de CD à chargeur ne contient aucun disque.

Introduction aux opérations avancées

*Vous pouvez utiliser **COMP/DBE** (compression et DBE) seulement avec un lecteur de CD à chargeur qui supporte ces fonctions.*

Mode fonction 1

- Appuyez de manière répétée sur **FUNCTION** pour choisir une des fonctions suivantes :

REPEAT (répétition de la lecture)—**RANDOM** (lecture aléatoire)—**SCAN** (examen du disque)—**ITS-PLAY** (lecture ITS)—**PAUSE** (pause)—**COMP/DBE** (compression et DBE)

- Appuyez sur **BAND** pour revenir à l'affichage des conditions de lecture.
- Si vous ne réglez aucun paramètre de la fonction pendant environ 30 secondes, l'afficheur indique à nouveau les conditions de lecture.

Mode fonction 2

- Appuyez sur **FUNCTION** et maintenez l'appui répétitivement pour parcourir les fonctions possibles suivantes :

TITLE IN (saisie du titre du disque)—**ITS** (programmation en temps réel ITS)

- Appuyez sur **BAND** pour revenir à l'affichage des conditions de lecture.

Accessoires disponibles

Fonction et utilisation

L'utilisation de **REPEAT**, **RANDOM**, **SCAN**, **PAUSE**, **COMP/DBE** et **TITLE IN** est essentiellement la même que celle du lecteur de CD intégré.

Nom de la fonction	Utilisation
REPEAT	<p>Reportez-vous à la page 49, <i>Sélection d'une étendue de répétition de lecture</i>. Mais les étendues de répétition de la lecture que vous pouvez sélectionner diffèrent de celles du lecteur de CD intégré. Les étendues de répétition de la lecture du lecteur de CD à chargeur sont comme indiqué ci-dessous :</p> <ul style="list-style-type: none"> • MCD – Répétition de tous les disques que contient le lecteur de CD à chargeur • TRACK – Répétition de la plage en cours de lecture seulement • DISC – Répétition du disque en cours de lecture
RANDOM	Reportez-vous à la page 50, <i>Écoute des plages musicales dans un ordre aléatoire</i> .
SCAN	Reportez-vous à la page 50, <i>Examen du contenu des dossiers et des plages</i> .
ITS-PLAY	Reportez-vous à cette page, <i>Utilisation des listes ITS</i> .
PAUSE	Reportez-vous à la page 50, <i>Pause de la lecture</i> .
COMP/DBE	<p>Reportez-vous à la page 50, <i>Utilisation de la compression et de la fonction BMX</i>. Le lecteur de CD à chargeur possède la fonction DBE (accentuation dynamique des graves) au lieu de la fonction BMX. Les réglages peuvent être commutés comme suit :</p> <p>OFF—COMP 1—COMP 2— OFF—DBE 1—DBE 2</p>

TITLE IN

Reportez-vous à la page 71, *Utilisation des fonctions de titre de disque*.

ITS

Reportez-vous à cette page, *Utilisation des listes ITS*.



Remarques

- Si vous choisissez un autre disque pendant la répétition de la lecture, l'étendue de répétition changera en **MCD**.
- Si pendant la répétition **TRACK**, vous recherchez une plage musicale ou commandez une avance rapide ou un retour rapide, l'étendue de répétition changera en **DISC**.
- Lorsque l'examen des plages ou des disques est terminé, la lecture normale des plages musicales reprend.
- Lors de la lecture d'un disque CD TEXT sur un lecteur de CD à chargeur compatible CD TEXT, vous ne pouvez pas passer à **TITLE IN**. Sur un disque CD TEXT, le titre du disque a déjà été enregistré.

Utilisation des listes ITS

ITS (sélection instantanée des plages) vous permet de constituer une liste de lecture de vos plages favorites à partir de celles qui sont contenues dans le lecteur de CD à chargeur. Après avoir ajouté vos plages favorites à la liste de lecture vous pouvez activer la lecture ITS et jouer seulement ces sélections.

Création d'une liste de lecture avec la sélection instantanée des plages ITS

Vous pouvez utiliser la fonction ITS pour entrer et jouer jusqu'à 99 plages par disque, en provenance d'un maximum de 100 disques (avec les titres des disques). (Avec les lecteurs de CD à chargeur vendus avant le CDX-P1250 et le CDX-P650, la liste de lecture est limitée à 24 plages.)

Accessoires disponibles

1 Jouez un CD que vous voulez programmer.

Appuyez sur ▲ ou ▼ pour sélectionner le CD.

2 Appuyez sur **FUNCTION** jusqu'à ce que **TITLE IN** apparaisse sur l'afficheur, puis appuyez sur **FUNCTION** pour sélectionner ITS.

3 Sélectionnez la plage désirée en appuyant sur ◀ ou ▶.

4 Appuyez sur ▲ pour mémoriser la plage en cours de lecture dans la liste de lecture.

ITS IN s'affiche brièvement et la sélection en cours de lecture est ajoutée à votre liste de lecture. L'écran affiche à nouveau ITS.

5 Appuyez sur **BAND** pour revenir à l'affichage des conditions de lecture.



Remarque

Après l'entrée des données de 100 disques dans la mémoire, les données pour un nouveau disque écrasent les données les plus anciennes.

Lecture à partir de votre liste de lecture ITS

La lecture ITS vous permet d'écouter les plages que vous avez enregistrées dans votre liste de lecture ITS. Quand vous activez la lecture ITS, la lecture des plages incluses dans votre liste de lecture du lecteur de CD à chargeur commence.

1 Choisissez l'étendue de répétition.

Reportez-vous à la page 50, *Écoute des plages musicales dans un ordre aléatoire*.

2 Appuyez sur **FUNCTION** pour choisir ITS-PLAY.

3 Appuyez sur ▲ pour activer la lecture ITS.

ITSP apparaît sur l'afficheur. La lecture des plages extraites de votre liste de lecture inclu-

ses dans les étendues de répétition **MCD** ou **DISC** commence.

- Si aucune plage incluse dans l'étendue de répétition en cours n'est programmée pour la lecture ITS, **ITS-PLAY EMPTY** est affiché.
- Pour mettre la lecture ITS hors service, appuyez sur ▼.

Suppression d'une plage de votre liste ITS

Vous pouvez supprimer une plage musicale de la liste de lecture ITS si la lecture ITS est en service.

Si ITS est déjà en service, passez à l'opération 2. Si ITS n'est pas en service, appuyez sur **FUNCTION**.

1 Jouez le CD qui contient la plage que vous voulez supprimer de votre liste ITS, et activez la lecture ITS.

Reportez-vous à cette page, *Lecture à partir de votre liste de lecture ITS*.

2 Appuyez sur **FUNCTION** jusqu'à ce que **TITLE IN** apparaisse sur l'afficheur, puis appuyez sur **FUNCTION** pour sélectionner ITS.

3 Sélectionnez la plage désirée en appuyant sur ◀ ou ▶.

4 Appuyez sur ▼ pour supprimer la plage de votre liste ITS.

La sélection en cours de lecture est effacée de votre liste ITS et la lecture de la plage suivante de votre liste ITS commence.

- S'il n'existe aucune plage incluse dans votre liste ITS dans l'étendue de répétition en cours, **ITS-PLAY EMPTY** s'affiche et la lecture normale reprend.

5 Appuyez sur **BAND** pour revenir à l'affichage des conditions de lecture.

Accessoires disponibles

Suppression d'un CD de votre liste ITS

Vous pouvez supprimer toutes les plages d'un CD de votre liste de lecture ITS quand la lecture ITS est hors service.

1 Jouez le CD que vous voulez supprimer.

Appuyez sur ▲ ou ▼ pour sélectionner le CD.

2 Appuyez sur **FUNCTION** jusqu'à ce que **TITLE IN** apparaisse sur l'afficheur, puis appuyez sur **FUNCTION** pour sélectionner ITS.

3 Appuyez sur ▼ pour supprimer toute les plages du CD en cours de lecture de votre liste ITS.

Toutes les plages du CD en cours de lecture sont effacées de la liste de lecture et **ITS CLEAR** est affiché.

4 Appuyez sur **BAND** pour revenir à l'affichage des conditions de lecture.

Utilisation des fonctions de titre de disque

Vous pouvez saisir les titres des CD et les afficher. Vous pouvez alors facilement rechercher et jouer le disque désiré.

Saisie des titres de disque

Utilisez la fonction saisie des titres de disques pour enregistrer jusqu'à 100 titres de CD (avec la liste ITS) dans le lecteur de CD à chargeur. Chaque titre peut avoir une longueur maximum de 10 caractères.

Pour des détails sur cette opération, reportez-vous à la page 51, *Saisie des titres de disque*.

- Les titres demeurent en mémoire même après que vous ayez retiré le disque du chargeur, et sont rappelés quand le disque est réinséré.
- Après l'entrée des données de 100 disques dans la mémoire, les données pour un nouveau disque écrasent les données les plus anciennes.

Affichage du titre d'un disque

Vous pouvez afficher les informations textuelles de n'importe quel disque pour lequel un titre de disque a été saisi.

L'utilisation est la même que celle du lecteur de CD intégré.

Reportez-vous à la page 52, *Affichage d'informations textuelles sur le disque*.

Utilisation des fonctions CD TEXT

Vous ne pouvez utiliser ces fonctions que si le lecteur de CD à chargeur est compatible avec **CD TEXT**.

L'utilisation est la même que celle du lecteur de CD intégré.

Reportez-vous à la page 52, *Affichage d'informations textuelles sur le disque*. ■

Syntoniseur TV

Opérations de base

Vous pouvez utiliser cet appareil pour commander un syntoniseur TV, vendu séparément.

Pour avoir des détails sur ce mode de fonctionnement, reportez-vous au mode d'emploi du syntoniseur TV. Cette section donne des informations sur les opérations TV qui diffèrent sur cet appareil de celles qui sont décrites dans le mode d'emploi du syntoniseur TV.

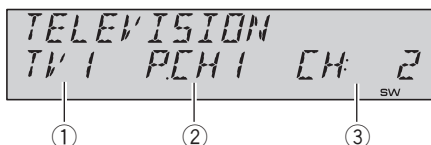

- ① Indicateur de gamme
Indique la bande sur laquelle le syntoniseur TV est accordé.
- ② Indicateur de numéro de présélection
Il indique le numéro de la présélection choisie.
- ③ Indicateur de canal
Indique le canal sur lequel le syntoniseur TV est accordé.

1 Pour choisir le syntoniseur TV, appuyez sur SOURCE.

2 Appuyez sur BAND pour choisir la gamme.

Appuyez sur **BAND** jusqu'à ce que la gamme désirée, **TV1** ou **TV2** soit affichée.

3 Pour effectuer un accord manuel, appuyez brièvement sur ◀ ou ▶.

Les canaux augmentent ou diminuent pas par pas.

4 Pour effectuer un accord automatique, appuyez sur ◀ ou ▶ pendant environ une seconde puis relâchez.

Le syntoniseur examine les canaux jusqu'à ce que se présente une émission dont la réception est jugée satisfaisante.

- Vous pouvez annuler l'accord automatique en appuyant brièvement sur ◀ ou ▶.
- Si vous appuyez sur ◀ ou ▶ et maintenez la pression, vous pouvez sauter des canaux d'émission. L'accord automatique démarre dès que vous relâchez la touche.

Introduction aux opérations avancées

● **Appuyez sur FUNCTION pour choisir BSSM.**

- Appuyez sur **BAND** pour revenir à l'affichage des canaux.



Remarque

Si vous ne réglez aucun paramètre de la fonction pendant environ 30 secondes, l'afficheur indique à nouveau le canal d'accord.

Mise en mémoire et rappel des stations d'émission

Si vous appuyez sur n'importe quelle des touches de présélection **1 à 6** vous pouvez aisément mettre en mémoire six stations d'émission que vous pourrez ultérieurement rappeler par une simple pression sur la touche convenable.

● **Lorsque se présente une station que vous désirez mettre en mémoire, maintenez la pression sur une des touches de présélection 1 à 6 jusqu'à ce que le numéro de la présélection cesse de clignoter.**

Le nombre sur lequel vous avez appuyé clignote sur l'indicateur de numéro de présélection puis reste allumé. La station sélectionnée a été mise en mémoire.

Lorsque vous appuyez à nouveau sur cette même touche de présélection, la station en mémoire est rappelée.



Remarques

- La mémoire peut contenir 12 stations, six pour chacune des deux bandes TV.

Accessoires disponibles

- Vous pouvez utiliser ▲ et ▼ pour rappeler les stations affectées aux numéros de présélection **P.CH01** à **12**.

Mise en mémoire séquentielle des stations les plus fortes

1 Appuyez sur FUNCTION pour choisir BSSM.

2 Appuyez sur ▲ pour mettre BSSM en service.

BSSM commence à clignoter. Pendant que **BSSM**, clignote les 12 stations d'émission les plus fortes sont enregistrées dans l'ordre croissant des canaux. Quand l'enregistrement est terminé, **BSSM** cesse de clignoter.

- Pour annuler la mise en mémoire, appuyez sur ▼.
- Appuyez sur **BAND** pour revenir à l'affichage des canaux.

Remarques

- Si vous ne réglez aucun paramètre de la fonction pendant environ 30 secondes, l'afficheur indique à nouveau le canal d'accord.
- La mise en mémoire de stations à l'aide de la fonction BSSM peut provoquer le remplacement de stations précédemment enregistrées en utilisant les touches **1** à **6**. 

Adaptateur Bluetooth

Vous pouvez utiliser cet appareil pour contrôler un adaptateur Bluetooth, vendu séparément.

Pour avoir des détails sur ce mode de fonctionnement, reportez-vous aux manuels de l'adaptateur Bluetooth. Cette section donne des informations sur les opérations téléphone/audio Bluetooth qui diffèrent sur cet appareil de celles qui sont décrites dans le mode d'emploi de l'adaptateur Bluetooth.

- Cet appareil est un appareil central groupe 1.
 - Quand une connexion sans fil Bluetooth d'un téléphone cellulaire ou d'un lecteur audio Bluetooth est établie, l'indicateur **BT** apparaît sur l'afficheur.
 - Quand l'appel téléphonique est terminé, le système revient à la source précédente.
 - Quand un appel arrive durant l'utilisation d'une source autre que téléphone/audio Bluetooth et que l'appel est pris, vous ne pouvez pas utiliser **BAND** pour basculer sur téléphone Bluetooth ou audio Bluetooth. 

Informations complémentaires

Dépannage

Symptôme	Causes possibles	Action corrective
L'iPod ne fonctionne pas correctement.	Les câbles ne sont pas connectés correctement.	Déconnectez le câble de l'iPod. Quand le menu principal de l'iPod est affiché, reconnectez le câble. Réinitialisez l'iPod.



Signification des messages d'erreur

Quand vous contactez votre distributeur ou le Service d'entretien agréé par Pioneer le plus proche, n'oubliez pas de noter le message d'erreur.

Lecteur de CD intégré

Message	Causes possibles	Action corrective
ERROR-11, 12, 17, 30	Disque sale	Nettoyez le disque.
ERROR-11, 12, 17, 30	Disque rayé	Utilisez un autre disque.
ERROR-10, 11, 12, 15, 17, 30, A0	Anomalie électrique ou mécanique	Basculez la clé de contact, ou passez à une autre source puis revenez au lecteur de CD.
ERROR-15	Le disque inséré ne contient pas de données	Utilisez un autre disque.
ERROR-23	Le format de CD ne peut pas être lu	Utilisez un autre disque.
NO AUDIO	Le disque inséré ne contient aucun fichier qui puisse être lu	Utilisez un autre disque.
PROTECT	Tous les fichiers sur le disque inséré sont protégés par DRM	Utilisez un autre disque.

SKIPPED	Le disque inséré contient des fichiers WMA qui sont protégés par DRM	Utilisez un autre disque.
HEAT	La température de l'appareil est en dehors de la plage de fonctionnement normal	Attendez que la température de l'appareil revienne à l'intérieur des limites de fonctionnement normal.

iPod

Message	Causes possibles	Action corrective
ERROR-11	Panne de communication	Déconnectez le câble de l'iPod. Quand le menu principal de l'iPod est affiché, reconnectez le câble. Réinitialisez l'iPod.
ERROR-21	Version iPod ancienne	Mettez à jour la version d'iPod.
ERROR-30	Panne iPod	Réinitialisez l'iPod.
ERROR-A0	l'iPod n'est pas chargé mais fonctionne correctement	Vérifiez si le câble de connexion de l'iPod n'est pas en court-circuit (par exemple n'est pas coincé dans des objets métalliques). Après avoir vérifié, basculez la clé de contact ou déconnectez l'iPod, puis reconnectez-le.
NO SONGS	Aucune plage musicale	Transférez les plages musicales sur l'iPod.
STOP	Aucune plage musicale dans la liste en cours	Sélectionnez une liste qui contient les plages musicales.



Informations complémentaires

Conseils sur la manipulation des disques et du lecteur

- Utilisez uniquement des disques affichant l'un ou l'autres des logos suivants.



- Utilisez seulement des disques conventionnels de forme circulaire. N'utilisez pas de disques ayant une forme particulière.



- Utilisez un CD 12 cm ou 8 cm. N'utilisez pas un adaptateur lorsque vous lisez des CDs 8 cm.
- N'introduisez aucun objet dans le logement pour CD autre qu'un CD.
- N'utilisez pas de disques fendillés, ébréchés, voilés ou présentant d'autres défauts, car ils peuvent endommager le lecteur.
- La lecture de disques CD-R/CD-RW non finalisés n'est pas possible.
- Ne touchez pas la surface enregistrée des disques.
- Rangez les disques dans leur coffret dès que vous ne les écoutez plus.
- Évitez de laisser les disques dans des environnements trop chauds, en particulier à la lumière directe du soleil.
- Ne posez aucune étiquette à la surface des disques, n'écrivez pas sur un disque, n'appliquez aucun agent chimique sur un disque.
- Pour nettoyer un CD, essayez le disque avec un chiffon doux en partant du centre vers l'extérieur.
- La condensation peut perturber temporairement le fonctionnement du lecteur. Laissez celui-ci s'adapter à la température plus élevée pendant une heure environ. Essayez

également les disques humides avec un chiffon doux.

- La lecture de certains disques peut être impossible en raison des caractéristiques du disque, de son format, de l'application qui l'a enregistré, des conditions de stockage ou d'autres conditions.
- Les informations textuelles peuvent ne pas s'afficher correctement en fonction de leur environnement d'enregistrement.
- Les cahots de la route peuvent interrompre la lecture d'un disque.
- Lisez les précautions d'emploi des disques avant de les utiliser. ■

Disques Duaux

- Les Disques Duaux sont des disques à deux faces avec un CD enregistrable pour l'audio sur une face et un DVD enregistrable pour la vidéo sur l'autre.
- Comme la face CD des Disques Duaux n'est pas physiquement compatible avec le standard CD général, la lecture de la face CD sur cet appareil peut ne pas être possible.
- Charger et éjecter fréquemment un Disque Dual peut provoquer des rayures sur le disque. Des rayures importantes peuvent entraîner des problèmes de lecture sur cet appareil. Dans certains cas, un Disque Dual peut se retrouver bloqué dans le logement pour CD et ne sera pas éjecté. Pour éviter cela, nous vous recommandons de vous abstenir d'utiliser des Disques Duaux avec cet appareil.
- Pour des informations plus détaillées sur les Disques Duaux, veuillez vous reporter aux informations fournies par le fabricant du disque. ■

Informations complémentaires

Fichiers audio compressés

- Selon la version de Windows Media Player utilisée pour encoder les fichiers WMA, les noms d'album et les autres informations textuelles peuvent ne pas s'afficher correctement.
- Cet appareil peut ne pas fonctionner correctement selon le logiciel (ou la version du logiciel) utilisé pour encoder les fichiers audio.
- Il peut se produire un léger retard lors du démarrage de la lecture de fichiers WMA/AAC encodés avec des données image.
- Conforme à ISO 9660 Niveau 1 et 2. Les systèmes de fichiers Romeo et Joliet sont tous deux compatibles avec ce lecteur.
- La lecture de disques multi-session est possible.
- Les fichiers d'audio compressée ne sont pas compatibles avec le transfert de données en écriture de paquets.
- Seuls les 64 premiers caractères d'un nom de fichier (incluant l'extension telle que .wma, .mp3, .m4a ou .wav) ou d'un nom de dossier peuvent être affichés.
- La séquence de sélection des dossiers ou d'autres opérations peuvent différer en fonction du logiciel de codage ou d'écriture.
- Quelle que soit la durée du silence entre les plages musicales de l'enregistrement original, la lecture des disques d'audio compressée s'effectuera avec une courte pause entre les plages musicales.
- Les extensions de fichier telles que .wma, .mp3, .m4a ou .wav doivent être utilisées correctement.

Exemple de hiérarchie

📁 : Dossier
🎵 : Fichier audio compressé

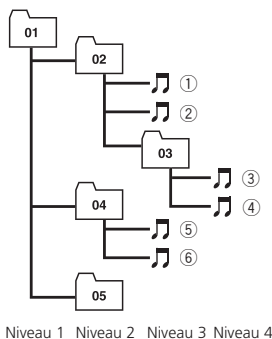

- Cet appareil attribue les numéros de dossier. L'utilisateur ne peut pas attribuer les numéros de dossier.
- Huit niveaux maximum sont autorisés pour la hiérarchie des dossiers. Toutefois, la hiérarchie des dossiers est dans la pratique inférieure à deux niveaux.
- L'appareil peut lire un maximum de 99 dossiers sur un disque.

Compatibilité des formats audio compressés

WMA

- Format compatible : WMA encodé par Windows Media Player Ver. 7, 7.1, 8, 9 ou 10
- Débit binaire : 48 kbit/s à 320 kbit/s (CBR), 48 kbit/s à 384 kbit/s (VBR)
- Fréquence d'échantillonnage : 32 kHz à 48 kHz
- Windows Media Audio 9 Professional, Lossless, Voice : Non

MP3

- Débit binaire : 8 kbit/s à 320 kbit/s
- Fréquence d'échantillonnage : 16 kHz à 48 kHz (32, 44,1, 48 kHz pour accentuation)
- Compatible étiquette ID3 version : 1.0, 1.1, 2.2, 2.3, 2.4 (la Version 2.x de l'étiquette ID3 a priorité sur la Version 1.x.)

Informations complémentaires

- Liste de lecture M3u : Non
- MP3i (MP3 interactif), mp3 PRO : Non

AAC

- Format compatible : AAC encodé par iTunes® version 6.0.5 et antérieures
- Fréquence d'échantillonnage : 11,025 kHz à 48 kHz
- Débit de transmission : 16 kbit/s à 320 kbit/s
- Apple Lossless : Non

WAV

- Format compatible : PCM Linéaire (LPCM), MS ADPCM
- Bits de quantification : 8 et 16 (LPCM), 4 (MS ADPCM)
- Fréquence d'échantillonnage : 16 kHz à 48 kHz (LPCM), 22,05 kHz à 44,1 kHz (MS ADPCM)

Quelques mots sur la manipulation du iPod



PRÉCAUTION

- Pioneer n'accepte aucune responsabilité pour une perte de données sur l'iPod même si cette perte de données se produit pendant l'utilisation de cet appareil.
- Ne laissez pas l'iPod à la lumière directe du soleil pendant des périodes prolongées. Une exposition prolongée à la lumière directe du soleil peut entraîner un mauvais fonctionnement de l'iPod à cause de la température élevée qui en résulte.
- Ne laissez pas l'iPod dans un endroit soumis à une température élevée.
- Attachez fermement l'iPod pendant que vous conduisez. Ne laissez pas l'iPod tomber sur le plancher, où il pourrait gêner le bon fonctionnement de la pédale de frein ou d'accélérateur.

Pour les détails, reportez-vous aux manuels de l'iPod.

Quelques mots sur les réglages de l'iPod

- Vous ne pouvez pas utiliser l'Egaliseur iPod sur les produits Pioneer. Nous vous recommandons de mettre l'Egaliseur iPod hors service avant de connecter l'iPod à cet appareil.
- Vous ne pouvez pas mettre Repeat hors service sur l'iPod quand vous utilisez cet appareil. Même si vous mettez Repeat hors service sur l'iPod, Repeat est positionné automatiquement sur All quand vous connectez l'iPod à cet appareil.

Informations complémentaires

Caractéristiques techniques

Généralités

Alimentation	14,4 V DC (10,8 V à 15,1 V acceptable)
Mise à la masse	Pôle négatif
Consommation maximale ...	10,0 A
Dimensions (L × H × P) :	
DIN	
Châssis	178 × 50 × 162 mm
Panneau avant	188 × 58 × 15 mm
D	
Châssis	178 × 50 × 162 mm
Panneau avant	170 × 46 × 15 mm
Poids	1,5 kg

Audio

Puissance de sortie maximale	
.....	50 W × 4
.....	50 W × 2/4 Ω + 70 W × 1/2 Ω (pour le haut-parleur d'extrêmes graves)
Puissance de sortie continue	
.....	22 W × 4 (50 Hz à 15 000 Hz, DHT 5%, impédance de charge 4 Ω avec les deux canaux excités)
Impédance de charge	4 Ω à 8 Ω × 4
.....	4 Ω à 8 Ω × 2 + 2 Ω × 1
Niveau de sortie max/impédance de sortie de la sortie préamp	4 V/100 Ω
Égaliseur (Égaliseur paramétrique à 3 bandes) :	
Grave	
Fréquence	40/80/100/160 Hz
Facteur Q	0,35/0,59/0,95/1,15 (+6 dB si amplifié)
Gain	± 12 dB
Moyenne	
Fréquence	200/500/1k/2k Hz
Facteur Q	0,35/0,59/0,95/1,15 (+6 dB si amplifié)
Gain	± 12 dB
Élevée	
Fréquence	3,15k/8k/10k/12,5k Hz
Facteur Q	0,35/0,59/0,95/1,15 (+6 dB si amplifié)
Gain	± 12 dB
Correction physiologique :	
Faible	+3,5 dB (100 Hz), +3 dB (10 kHz)
Moyenne	+10 dB (100 Hz), +6,5 dB (10 kHz)
Forte	+11 dB (100 Hz), +11 dB (10 kHz) (volume : -30 dB)

HPF:

Fréquence	50/63/80/100/125 Hz
Pente	-12 dB/octave
Haut-parleur d'extrêmes graves (mono) :	
Fréquence	50/63/80/100/125 Hz
Pente	-18 dB/octave
Gain	+6 dB à -24 dB
Phase	Normale/Inverse
Accentuation des graves :	
Gain	+12 dB à 0 dB

Lecteur de CD

Système	Compact Disc Digital Audio
Disques utilisables	Disques compacts
Format du signal :	
Fréquence d'échantillonnage	44,1 kHz
Nombre de bits de quantification	16 ; quantification linéaire
Réponse en fréquence	5 Hz à 20 000 Hz (± 1 dB)
Rapport signal/bruit	94 dB (1 kHz) (Réseau IHF-A)
Plage dynamique	92 dB (1 kHz)
Nombre de canaux	2 (stéréo)
Format de décodage MP3 ...	MPEG-1 & 2 Couche Audio 3
Format de décodage WMA	Ver. 7, 7.1, 8, 9, 10 (2 canaux audio) (Windows Media Player)
Format de décodage AAC ...	MPEG-4 AAC (fichiers encodés iTunes® seulement)
Format du signal WAV	Linear PCM & MS ADPCM

Syntoniseur FM

Gamme de fréquence	87,9 MHz à 107,9 MHz
Sensibilité utile	8 dBf (0,7 μV/75 Ω mono, S/B : 30 dB)
Rapport signal/bruit	75 dB (Réseau IHF-A)
Distorsion	0,3 % (à 65 dBf, 1 kHz, stéréo)
.....	0,1 % (à 65 dBf, 1 kHz, mono)
Réponse en fréquence	30 Hz à 15 000 Hz (± 3 dB)
Séparation stéréo	45 dB (à 65 dBf, 1 kHz)

Syntoniseur AM

Gamme de fréquence	530 kHz à 1 710 kHz (10 kHz)
Sensibilité utile	18 μV (S/B : 20 dB)
Rapport signal/bruit	65 dB (Réseau IHF-A)



Remarque

Les caractéristiques et la présentation peuvent être modifiées sans avis préalable à fin d'amélioration. ▣

Gracias por haber comprado este producto Pioneer.

Lea con detenimiento estas instrucciones sobre el funcionamiento del aparato, para que pueda darle el mejor uso posible. *Una vez que las haya leído, conserve este manual en un lugar seguro para consultarlo en el futuro.*

01 Antes de comenzar

- Acerca de esta unidad **81**
- Servicio posventa para productos Pioneer **82**
- Visite nuestro sitio Web **82**
- Protección del producto contra robo **83**
 - Extracción de la carátula **83**
 - Colocación de la carátula **83**
- Acerca del modo demo **83**
- Uso y cuidado del mando a distancia **84**
 - Instalación de la batería **84**
 - Uso del mando a distancia **84**

02 Utilización de esta unidad

- Qué es cada cosa **85**
 - Unidad principal **85**
 - Mando a distancia **86**
- Funciones básicas **86**
 - Encendido y apagado **86**
 - Selección de una fuente **86**
 - Ajuste del volumen **87**
 - Apagado de la unidad **87**
- Sintonizador **87**
 - Funciones básicas **87**
 - Almacenamiento y recuperación de frecuencias **88**
 - Introducción a las funciones avanzadas **88**
 - Almacenamiento de las frecuencias de radio más fuertes **88**
 - Sintonización de señales fuertes **88**
- Reproductor de CD incorporado **89**
 - Funciones básicas **89**
 - Introducción a las funciones avanzadas **90**
 - Selección de una gama de repetición de reproducción **90**
 - Reproducción de las pistas en orden aleatorio **91**
 - Exploración de carpetas y pistas **91**
 - Pausa de la reproducción de un disco **91**

- Uso de la compresión y BMX **91**
 - Búsqueda cada 10 pistas en el disco o carpeta actual **92**
 - Uso de las funciones de títulos de discos **92**
 - Visualización de información de texto en el disco **93**
- Para reproducir canciones en el iPod **94**
- Funciones básicas **94**
 - Para buscar una canción **94**
 - Visualización de información de texto en el iPod **95**
 - Introducción a las funciones avanzadas **95**
 - Repetición de reproducción **95**
 - Reproducción de las canciones en un orden aleatorio (shuffle) **95**
 - Reproducción de todas las canciones en un orden aleatorio (shuffle all) **96**
 - Para poner en pausa una canción **96**
- Ajustes de audio **96**
- Introducción a los ajustes de audio **96**
 - Uso del ajuste del balance **97**
 - Uso del ecualizador **97**
 - Ajuste de la sonoridad **98**
 - Uso de la salida de subgraves **98**
 - Uso del filtro de paso alto **99**
 - Intensificación de los graves **99**
 - Mejora de imagen frontal (F.I.E.) **99**
 - Ajuste de los niveles de la fuente **100**
- Ajustes iniciales **101**
- Configuración de los ajustes iniciales **101**
 - Ajuste de la fecha y del reloj **101**
 - Cambio del tono de advertencia **101**
 - Cambio del ajuste de un equipo auxiliar **101**
 - Cambio del ajuste del atenuador de luz **102**
 - Ajuste de la salida posterior y del controlador de subgraves **102**

– Cambio de la demostración de características **102**

– Cambio del desplazamiento continuo **102**

Otras funciones **103**

– Activación y desactivación de la visualización del reloj **103**

– Uso de la fuente AUX **103**

Archivos de audio comprimidos **114**

– Ejemplo de una jerarquía **115**

– Compatibilidad con audio comprimido **115**

Acerca del manejo del iPod **116**

– Acerca de los ajustes del iPod **116**

Especificaciones **117**

03 Accesorios disponibles

Reproducción de canciones en el reproductor de audio portátil USB/ memoria USB **105**

– Funciones básicas **105**

– Introducción a las funciones avanzadas **105**

– Visualización de información de texto de un fichero de audio **106**

Reproductor de CD múltiple **107**

– Funciones básicas **107**

– Introducción a las funciones avanzadas **107**

– Uso de listas de reproducción ITS **108**

– Uso de las funciones de títulos de discos **110**

– Uso de las funciones CD TEXT **110**

Sintonizador de TV **111**

– Funciones básicas **111**

– Introducción a las funciones avanzadas **111**

– Almacenamiento y recuperación de emisoras **111**

– Almacenamiento consecutivo de las emisoras con las señales más fuertes **112**

Adaptador Bluetooth **112**

● Información adicional

Solución de problemas **113**

Para comprender los mensajes de error **113**

Pautas para el manejo de discos y del reproductor **114**

Discos dobles **114**

Antes de comenzar

Acerca de esta unidad

Las frecuencias del sintonizador de esta unidad están asignadas para su uso en América del norte. El uso en otras áreas puede causar una recepción deficiente.



PRECAUCIÓN

- No permita que esta unidad entre en contacto con líquidos, ya que ello puede producir una descarga eléctrica. Además, el contacto con líquidos puede causar daños en la unidad, humo y recalentamiento.
- Conserve este manual a mano para que pueda consultar los procedimientos de operación y las precauciones cuando sea necesario.
- Mantenga siempre el volumen lo suficientemente bajo como para que pueda escuchar los sonidos que provienen del exterior del vehículo.
- Proteja esta unidad de la humedad.
- Si se desconecta o se descarga la batería, la memoria preajustada se borrará y deberá ser reprogramada.

Acerca de WMA



El logo de Windows Media™ impreso en la caja indica que esta unidad puede reproducir datos WMA.

WMA es la abreviatura de Windows Media Audio, y se refiere a la tecnología de compresión de audio desarrollada por Microsoft Corporation. Los datos WMA se pueden cifrar con la versión 7 o posterior del Windows Media Player.

Windows Media y el logo de Windows son marcas comerciales o registradas de Microsoft Corporation en los EE.UU. y/o en otros países.

- Esta unidad puede no funcionar correctamente, dependiendo de la aplicación utilizada para codificar ficheros WMA.

Acerca de MP3

La venta de este producto sólo otorga una licencia para su uso privado, no comercial. No otorga ninguna licencia ni concede ningún derecho a utilizar este producto en transmisiones comerciales (es decir, lucrativas) en tiempo real (terrestres, vía satélite, por cable y/o por cualquier otro medio), transmisiones/streaming por Internet, intranets y/u otras redes o en otros sistemas de distribución de contenido electrónico, como por ejemplo, aplicaciones de pago por escucha (pay-audio) o audio bajo demanda (audio-on-demand). Se necesita una licencia independiente para su uso comercial. Para obtener más información, visite <http://www.mp3licensing.com>.

Acerca de AAC

AAC es la abreviatura de Advanced Audio Coding y alude a una norma de tecnología de compresión de audio usada con MPEG 2 y MPEG 4.

Es posible usar varias aplicaciones para codificar ficheros AAC, pero los formatos y extensiones de los ficheros varían según la aplicación utilizada para la codificación.

Esta unidad reproduce ficheros AAC codificados con iTunes® versión 6.0.5 y anteriores.

iTunes es una marca comercial de Apple Computer, Inc., registrada en los EE.UU. y otros países.

Compatibilidad con iPod®

Esta unidad permite el control y la escucha de canciones en un iPod.

- iPod es una marca comercial de Apple Computer, Inc., registrada en los EE.UU. y otros países.
- Esta unidad soporta sólo un iPod con conector del Dock.

Antes de comenzar

- Esta unidad no es compatible con versiones de software anteriores a la actualización de iPod 2004-10-20. Para obtener información sobre versiones compatibles, consulte al concesionario Pioneer más próximo a su domicilio.
- Las funciones pueden variar según la versión de software del iPod.

Acerca de la marca SAT RADIO READY



La marca SAT RADIO READY impresa en el panel delantero indica que el Sintonizador de Radio por Satélite para Pioneer (también conocido como sintonizador XM y sintonizador por satélite Sirius, que se venden por separado) se puede controlar con esta unidad. Consulte al concesionario o al servicio técnico oficial Pioneer autorizado más cercano para obtener información sobre el sintonizador de radio por satélite que se puede conectar a esta unidad. Para la operación del producto, consulte el manual de instrucciones del sintonizador de radio por satélite.

- El sistema utilizará tecnología de transmisión directa de satélite a receptor a fin de ofrecer a los oyentes en sus automóviles y en sus hogares un nivel de sonido supertransparente y sin interferencias de costa a costa. La radio por satélite creará y brindará más de 100 canales de música de calidad digital, noticias, deportes, discusión y programas infantiles.
- “SAT Radio”, el logo de SAT Radio y todas las marcas relacionadas son marcas comerciales de Sirius Satellite Radio inc., y XM Satellite Radio Inc.

Servicio posventa para productos Pioneer

Póngase en contacto con el concesionario o distribuidor al que compró esta unidad para obtener el servicio posventa (incluidas las con-

diciones de garantía) o cualquier otra información. En caso de que no esté disponible la información necesaria, póngase en contacto con las empresas enumeradas abajo. No envíe su producto para su reparación a las empresas cuyas direcciones se indican abajo sin haberse puesto antes en contacto con ellas.

EE.UU.

Pioneer Electronics (USA) Inc.
CUSTOMER SUPPORT DIVISION
P.O. Box 1760
Long Beach, CA 90801-1760
800-421-1404

CANADÁ

Pioneer Electronics of Canada, Inc.
CUSTOMER SATISFACTION DEPARTMENT
300 Allstate Parkway
Markham, Ontario L3R 0P2
1-877-283-5901

Para obtener información sobre la garantía, véase la hoja de Garantía limitada adjunta a este producto.

Visite nuestro sitio Web

Visítenos en el siguiente sitio:

<http://www.pioneerelectronics.com>

- 1 Registre su producto. Conservaremos los datos de su compra archivados para que pueda consultar esta información en caso de que deba efectuar un reclamo a la compañía de seguros por pérdida o robo.
- 2 Reciba informes actualizados sobre los últimos productos y tecnologías.
- 3 Descargue manuales de instrucciones, solicite catálogos de productos, busque nuevos productos y disfrute de muchos beneficios más.

Antes de comenzar

Protección del producto contra robo

Se puede extraer la carátula como medida antirrobo.

- Si no se extrae la carátula de la unidad principal dentro de los cinco segundos después de desconectar la llave de encendido del automóvil, se emitirá un tono de advertencia.
- Se puede desactivar el tono de advertencia. Consulte *Cambio del tono de advertencia* en la página 101.

Importante

- Proceda con cuidado al retirar o colocar la carátula.
- Evite someter la carátula a impactos excesivos.
- Mantenga la carátula fuera del alcance de la luz solar directa y no la exponga a altas temperaturas.

Extracción de la carátula

1 Presione OPEN para abrir la carátula.

2 Sujete el lado izquierdo de la carátula y retírela con cuidado.

No sujete la carátula con fuerza ni permita que caiga. Evite que entre en contacto con agua u otros líquidos para que no sufra daños permanentes.

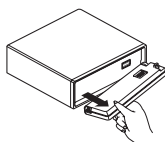

Colocación de la carátula

- Vuelva a colocar la carátula; para ello, sosténgala verticalmente con respecto a la unidad y hágala encajar firmemente en los ganchos de montaje.

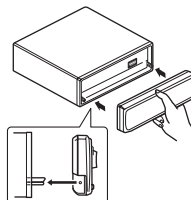

Acerca del modo demo

Esta unidad incorpora el modo de demostración de características.

Importante

El cable rojo (ACC) de esta unidad se debe conectar al terminal acoplado con las funciones de activación/desactivación de la llave de encendido del automóvil. En caso contrario, se puede descargar la batería del vehículo.

Modo de demostración de características

La demostración de características se inicia automáticamente cuando se apaga la unidad mientras la llave de encendido está en ACC u ON. Al presionar el botón **6** durante la demostración de características, se cancelará este modo de demostración. Vuelva a presionar el botón **6** para iniciar el modo de demostración de características. Recuerde que si este modo de demostración sigue funcionando cuando el motor del vehículo está apagado, se puede descargar la batería. 

Uso y cuidado del mando a distancia

Instalación de la batería

Deslice y extraiga la bandeja de la parte posterior del mando a distancia y coloque la batería con los polos positivo (+) y negativo (-) en la dirección correcta.

- Al utilizar el mando a distancia por primera vez, extraiga la película que sobresale de la bandeja.

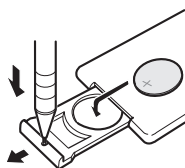

ADVERTENCIA

Mantenga la batería fuera del alcance de los niños. En caso de ingestión accidental, consulte a un médico de inmediato.



PRECAUCIÓN

- Utilice una sola batería de litio **CR2025 (3 V)**.
- Extraiga la batería si no piensa utilizar el mando a distancia durante un mes o más tiempo.
- Peligro de explosión si la batería se reemplaza incorrectamente. Reemplácela sólo con una del mismo tipo, o equivalente.
- No manipule la batería con herramientas metálicas.
- No guarde la batería con materiales metálicos.
- En el caso de que se produzca una fuga del fluido de la batería, limpie completamente el mando a distancia e instale una batería nueva.
- Para deshacerse de las baterías usadas, cumpla con los reglamentos gubernamentales o las normas de las instituciones públicas ambientales pertinentes, aplicables en su país/zona.

Uso del mando a distancia

Apunte el mando a distancia hacia la carátula para hacer funcionar la unidad.

- Es posible que el mando a distancia no funcione correctamente si lo expone a la luz solar directa.



Importante

- No guarde el mando a distancia en lugares expuestos a altas temperaturas o a la luz solar directa.
- No deje caer el mando a distancia al piso, ya que puede quedar atascado debajo del freno o del acelerador. ■

Utilización de esta unidad

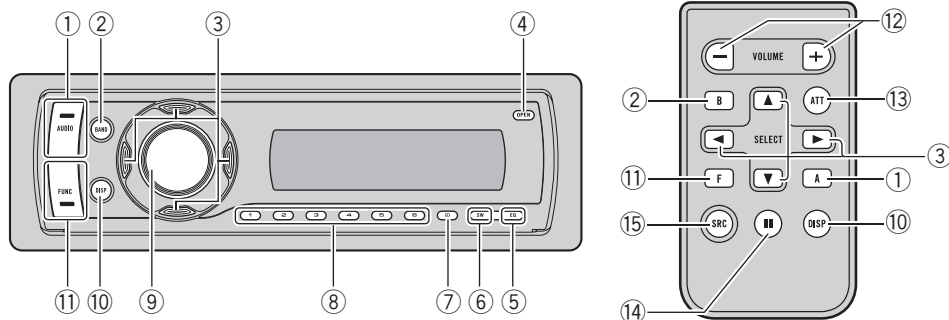

Qué es cada cosa

Unidad principal

① Botón AUDIO

Presione este botón para seleccionar los diversos controles de calidad del sonido.

② Botón BAND

Presione este botón para seleccionar entre tres bandas FM y una banda AM, y para cancelar el modo de control de funciones.

③ Botones ▲/▼/◀/▶

Presione estos botones para utilizar los controles de sintonización por búsqueda manual, avance rápido, retroceso y búsqueda de pista. También se usa para controlar las funciones.

④ Botón OPEN

Presione este botón para abrir la carátula.

⑤ Botón EQ

Presione este botón para seleccionar las diversas curvas de ecualización.

⑥ Botón SW

Presione para seleccionar directamente el menú de ajuste de subgraves. Consulte *Uso de la salida de subgraves* en la página 98. Manténgalo presionado para seleccionar el menú de ajustes de intensificación de

graves. Consulte *Intensificación de los graves* en la página 99.

⑦ Botón CLOCK

Presione este botón para cambiar a la visualización del reloj. Manténgalo presionado para cambiar el modo de selección de canal cuando el sintonizador XM o el sintonizador SIRIUS esté seleccionado como fuente.

⑧ Botones 1 a 6

Presione estos botones para el ajuste de presintonías y la búsqueda de número de disco al utilizar el reproductor de CD múltiple.

⑨ Botón SOURCE, VOLUME

Esta unidad se enciende al seleccionar una fuente. Presione este botón para visualizar todas las fuentes disponibles. Haga girar el control para aumentar o disminuir el volumen.

⑩ Botón DISPLAY

Presione este botón para seleccionar las diferentes visualizaciones.

⑪ Botón FUNCTION

Presione este botón para seleccionar las funciones.

Mando a distancia

Las funciones se utilizan de la misma manera que al usar los botones de la unidad principal. Consulte la explicación de la unidad principal acerca del uso de cada botón, con excepción de **ATT** y **PAUSE**, que se explican a continuación.

⑫ Botones **VOLUME**

Presione este botón para aumentar o disminuir el volumen.

⑬ Botón **ATT**

Presione este botón para bajar rápidamente el nivel de volumen, aproximadamente al 90%. Presione una vez más para volver al nivel de volumen original.

⑭ Botón **PAUSE**

Presione este botón para activar o desactivar la pausa.

⑮ Botón **SOURCE**

Esta unidad se enciende al seleccionar una fuente. Presione este botón para visualizar todas las fuentes disponibles. 

Funciones básicas

Encendido y apagado

Encendido de la unidad

- Presione **SOURCE** para encender la unidad.

Apagado de la unidad

- Mantenga presionado **SOURCE** hasta que se apague la unidad.

Selección de una fuente

Puede seleccionar una fuente que desee escuchar. Para cambiar al reproductor de CD incorporado, cargue un disco en la unidad (consulte la página 89).

- Presione **SOURCE** repetidamente para cambiar entre las siguientes fuentes: **Sintonizador XM—Sintonizador SIRIUS—Sintonizador—Televisor—Reproductor de CD incorporado—Reproductor de CD múltiple—iPod—USB—Unidad externa 1—Unidad externa 2—AUX1—AUX2—Teléfono/audio Bluetooth**



Notas

- En los siguientes casos, la fuente sonora no cambiará:
 - Cuando no hay ninguna unidad correspondiente a la fuente seleccionada conectada a esta unidad.
 - Cuando no hay disco o cargador en el reproductor.
 - Cuando el iPod no está conectado a esta unidad.
 - Cuando AUX (entrada auxiliar) está desactivada (consulte la página 101).
- AUX1 está activada de forma predeterminada. Desactive AUX1 cuando no la utilice (consulte *Cambio del ajuste de un equipo auxiliar* en la página 101).

Utilización de esta unidad

- Por unidad externa se entiende un producto Pioneer (como el que pueda estar disponible en el futuro) que, si bien es incompatible como fuente, permite que este sistema controle funciones básicas. Dos unidades externas se pueden controlar con este sistema. Cuando se conectan dos unidades externas, la asignación a la unidad externa 1 o la unidad externa 2 la fija automáticamente este sistema.
- Si el cable azul/blanco de esta unidad está conectado al terminal de control del relé de la antena automática del vehículo, la antena se extiende cuando se enciende el equipo. Para retraer la antena, apague la fuente.

Ajuste del volumen

- Utilice **VOLUME** para ajustar el nivel de sonido.

Apagado de la unidad

- Mantenga presionado **SOURCE** hasta que se apague la unidad. 

Sintonizador

Funciones básicas

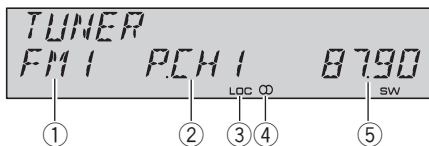

- ① Indicador de banda
- ② Indicador del número de presintonía
- ③ Indicador **LOC**
Aparece cuando la sintonización por búsqueda local está activada.
- ④ Indicador de estéreo (◐)
Aparece cuando la frecuencia seleccionada se está transmitiendo en estéreo.
- ⑤ Indicador de frecuencia

1 Presione SOURCE para seleccionar el sintonizador.

2 Presione BAND para seleccionar una banda.

Presione **BAND** hasta que visualice la banda deseada: **FM1, FM2, FM3** para FM o **AM**.

3 Para utilizar la sintonización manual, presione brevemente ◀ o ▶.

4 Para utilizar la sintonización por búsqueda, mantenga presionado ◀ o ▶ durante aproximadamente un segundo, y suelte el botón.

El sintonizador explorará las frecuencias hasta que encuentre una emisora con señales de suficiente intensidad como para asegurar una buena recepción.

- Se puede cancelar la sintonización por búsqueda presionando brevemente ◀ o ▶.
- Si mantiene presionado ◀ o ▶ podrá saltar las emisoras. La sintonización por búsqueda comienza inmediatamente después de que suelte el botón.

**Nota**

Si se escucha la radio AM teniendo el iPod conectado a esta unidad, puede generarse ruido. En tal caso, desconecte el iPod de la unidad para que desaparezca el ruido.

Almacenamiento y recuperación de frecuencias

Si se presiona cualquiera de los botones de ajuste de presintonías **1** a **6**, se pueden almacenar con facilidad hasta seis frecuencias de emisoras para recuperarlas con posterioridad presionando un solo botón.

- Se pueden almacenar en la memoria hasta 18 emisoras FM, seis por cada una de las tres bandas FM, y seis emisoras AM.

● Cuando encuentre la frecuencia que desea almacenar en la memoria, presione uno de los botones de ajuste de presintonías **1** a **6** y manténgalo presionado hasta que el número de presintonía deje de destellar.

El número seleccionado destellará en el indicador del número de presintonía y quedará iluminado. La frecuencia de la emisora de radio seleccionada se ha almacenado en la memoria.

La próxima vez que presione el mismo botón de ajuste de presintonías, la memoria recuperará la frecuencia de la emisora.

- También se pueden usar **▲** y **▼** para recuperar las frecuencias de las emisoras de radio asignadas a los botones de ajuste de presintonías **1** a **6**.

Introducción a las funciones avanzadas

● Presione **FUNCTION** repetidamente para cambiar entre las siguientes funciones:

BSM (memoria de las mejores emisoras)—
LOCAL (sintonización por búsqueda local)

- Para volver a la visualización de la frecuencia, presione **BAND**.

- Si no se utiliza la función en unos 30 segundos, el display volverá automáticamente a la visualización de la frecuencia.

Almacenamiento de las frecuencias de radio más fuertes

La función BSM (memoria de las mejores emisoras) permite guardar automáticamente las seis frecuencias de las emisoras más fuertes en los botones de ajuste de presintonías **1** a **6**. Una vez almacenadas, podrá sintonizar esas frecuencias pulsando un solo botón.

- Al almacenar frecuencias con la función BSM, se pueden reemplazar las frecuencias que ha almacenado con los botones **1** a **6**.

1 Presione FUNCTION para seleccionar BSM.

2 Presione ▲ para activar la función BSM.

Las seis frecuencias de las emisoras más fuertes se almacenarán en orden según la intensidad de las señales.

- Para cancelar el proceso de almacenamiento, presione **▼**.

Sintonización de señales fuertes

La sintonización por búsqueda local le permite sintonizar sólo las emisoras de radio con señales lo suficientemente fuertes como para asegurar una buena recepción.

1 Presione FUNCTION para seleccionar LOCAL.

2 Presione ▲ para activar la sintonización por búsqueda local.

La sensibilidad de búsqueda local (p. ej., **LOCAL 2**) aparece en el display.

- Presione **▼** para desactivar la sintonización por búsqueda local.

Utilización de esta unidad

3 Presione ◀ o ▶ para ajustar la sensibilidad.

Hay cuatro niveles de sensibilidad para FM y dos niveles para AM:

FM: **LOCAL 1—LOCAL 2—LOCAL 3—**

LOCAL 4

AM: **LOCAL 1—LOCAL 2**

El ajuste **LOCAL 4** sólo permite recibir las emisoras con las señales más fuertes, mientras que los ajustes más bajos permiten recibir de manera progresiva las emisoras con las señales más débiles. 

Reproductor de CD incorporado

Funciones básicas

El reproductor de CD incorporado puede reproducir CD audio (CD-DA) y audio comprimido (WMA/MP3/AAC/WAV) grabado en CD-ROM. (Consulte la página 114 para los ficheros que se pueden reproducir.)

Lea las precauciones relativas a los discos y al reproductor en la página 114.

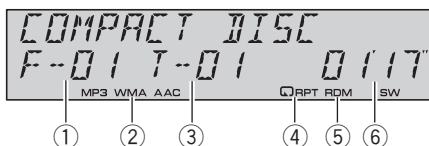

- ① Indicador del número de carpeta
Muestra el número de fichero que se está reproduciendo actualmente cuando el audio comprimido se está reproduciendo.
- ② Indicador **MP3/WMA/AAC**
Muestra el tipo de fichero de audio que se está reproduciendo actualmente cuando el audio comprimido se está reproduciendo.
- ③ Indicador del número de pista
- ④ Indicador **RPT**
Aparece cuando se selecciona la gama de repetición para **TRACK** o **FOLDER**.
- ⑤ Indicador **RDM**
Aparece cuando la reproducción aleatoria está activada.
- ⑥ Indicador del tiempo de reproducción

1 Presione **OPEN** para abrir la carátula.

Aparece la ranura de carga de discos.

Ranura de carga de discos

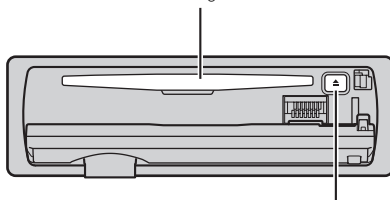

Botón **EJECT**

- Para evitar un mal funcionamiento, asegúrese de que ningún objeto metálico entre en contacto con los terminales cuando la carátula está abierta.

2 Introduzca un CD (CD-ROM) por la ranura de carga de discos.

La reproducción comenzará automáticamente.

- **Asegúrese de que el lado de la etiqueta del disco esté hacia arriba.**
- Después de colocar un CD (CD-ROM), presione **SOURCE** para seleccionar el reproductor de CD incorporado.
- Se puede expulsar un CD (CD-ROM) presionando **EJECT**.

3 Cierre la carátula.

4 Presione ▲ o ▼ para seleccionar una carpeta cuando se está reproduciendo un audio comprimido.

- No se puede seleccionar una carpeta que no tenga un fichero de audio comprimido grabado en ella.
- Para volver a la carpeta 01 (RAÍZ), mantenga presionado **BAND**. Sin embargo, si la carpeta 01 (RAÍZ) no contiene ficheros, la reproducción comienza en la carpeta 02.

5 Para realizar el avance rápido o retroceso, mantenga presionado ◀ o ▶.

- Si selecciona el método de búsqueda **ROUGH**, al mantener presionado ◀ o ▶ podrá buscar una pista cada 10 pistas en la carpeta actual. (Consulte *Búsqueda cada 10 pistas en el disco o carpeta actual* en la página 92.)

6 Para saltar y retroceder o avanzar hasta otra pista, presione ◀ o ▶.



Notas

- A veces se produce una demora entre el comienzo de la reproducción de un disco y la emisión del sonido. Durante la lectura inicial, se visualiza **FORMAT READ**.

- Si aparece un mensaje de error como **ERROR-11**, consulte *Para comprender los mensajes de error* en la página 113.
- Al reproducir CD-EXTRA o CD DE MODO MIXTO, se puede cambiar entre audio comprimido y CD-DA presionando **BAND**.
- Si se cambia entre audio comprimido y CD-DA, la reproducción comienza en la primera pista del disco.
- Al reproducir ficheros grabados con VBR (velocidad de grabación variable), puede que no se muestre correctamente el tiempo de reproducción transcurrido.
- Al reproducir audio comprimido, no hay sonido en el avance rápido o en el retroceso.
- Los discos se reproducen por orden del número de fichero. Se saltan las carpetas que no tienen ficheros. (Si la carpeta 01 (RAÍZ) no contiene ficheros, la reproducción comienza en la carpeta 02.)

Introducción a las funciones avanzadas

● Presione FUNCTION repetidamente para cambiar entre las siguientes funciones:

- REPEAT** (repetición de reproducción)—
- RANDOM** (reproducción aleatoria)—
- SCAN** (reproducción con exploración)—
- PAUSE** (pausa)—
- COMP/BMX** (compresión y BMX)—
- SEARCH** (método de búsqueda)
- Para volver a la visualización normal, presione **BAND**.

Selección de una gama de repetición de reproducción

Con la repetición de reproducción se reproduce la misma pista/carpeta dentro de la gama de repetición de reproducción seleccionada. Además, la gama de repetición determina la gama de reproducción aleatoria y de reproducción con exploración.

Utilización de esta unidad

1 Presione **FUNCTION** para seleccionar **REPEAT**.

2 Presione ◀ o ▶ para seleccionar la gama de repetición.

- **DISC** – Repite todas las pistas
- **TRACK** – Sólo repite la pista actual
- **FOLDER** – Repite la carpeta actual
- Si selecciona otra carpeta durante la repetición de reproducción, la gama de repetición cambia a repetición de disco.
 - Al reproducir un CD, realizar una búsqueda de pista o el avance rápido/retroceso, se cancela automáticamente la repetición de reproducción.
 - Al reproducir audio comprimido, si se realiza una búsqueda de pista o el avance rápido/retroceso durante **TRACK** (repetición de pista), se cambia la gama de repetición de reproducción a repetición de carpeta.
 - Cuando se selecciona **FOLDER** (repetición de carpeta), no se puede reproducir una subcarpeta de esa carpeta.

Reproducción de las pistas en orden aleatorio

Con la reproducción aleatoria se reproducen las pistas en un orden aleatorio dentro de la gama de repetición seleccionada. Consulte *Selección de una gama de repetición de reproducción* en la página anterior.

1 Presione **FUNCTION** para seleccionar **RANDOM**.

2 Presione ▲ para activar la reproducción aleatoria.

Las pistas se reproducirán en un orden aleatorio.

- Presione ▼ para desactivar la reproducción aleatoria.

Exploración de carpetas y pistas

La reproducción con exploración busca la canción dentro de la gama de repetición seleccionada.

Consulte *Selección de una gama de repetición de reproducción* en la página anterior.

1 Presione **FUNCTION** para seleccionar **SCAN**.

2 Presione ▲ para activar la reproducción con exploración.

Se reproducirán los primeros 10 segundos de cada pista.

3 Cuando encuentre la pista (o la carpeta) deseada, presione ▼ para desactivar la reproducción con exploración.

- Si el display vuelve automáticamente a la visualización de reproducción, seleccione **SCAN** de nuevo presionando **FUNCTION**.
- Una vez finalizada la exploración de un disco (carpeta), volverá a comenzar la reproducción normal de las pistas.

Pausa de la reproducción de un disco

1 Presione **FUNCTION** para seleccionar **PAUSE**.

2 Presione ▲ para activar la pausa.

Se detiene temporalmente la reproducción de la pista actual.

- Para desactivar la pausa, presione ▼.

Uso de la compresión y BMX

El uso de las funciones COMP (compresión) y BMX le permiten ajustar la calidad de reproducción de sonido de este reproductor.

1 Presione **FUNCTION** para seleccionar **COMP/BMX**.

2 Presione ▲ o ▼ para seleccionar el ajuste favorito.

OFF—COMP 1—COMP 2—OFF—BMX 1—BMX 2

Búsqueda cada 10 pistas en el disco o carpeta actual

Se puede cambiar el método de búsqueda entre las opciones de avance rápido/retroceso y búsqueda cada 10 pistas. Seleccionar **ROUGH** le permite realizar la búsqueda cada 10 pistas.

1 Presione **FUNCTION** para seleccionar **SEARCH**.

2 Presione **►** para seleccionar **ROUGH**.

- **FF/REV** – Avance rápido y retroceso
- **ROUGH** – Búsqueda cada 10 pistas
- Para seleccionar **FF/REV**, presione **◀**.

3 Presione **BAND** para volver a la visualización de reproducción.

4 Presione **◀** o **►** y mantenga presionado para buscar una pista cada 10 pistas en un disco (carpeta).

- Si el número de pistas restantes es inferior a 10, mantenga presionado **◀** o **►** para recuperar la primera (última).

Uso de las funciones de títulos de discos

Es posible ingresar títulos de CD y visualizar el título. La próxima vez que se coloque un CD cuyo título se haya ingresado, se visualizará el título de ese CD.

Ingreso de títulos de discos

Utilice la función de ingreso de títulos de discos para almacenar hasta 48 títulos de CD en la unidad. Cada título puede tener una longitud de hasta 10 caracteres.

1 Reproduzca el CD cuyo título desea ingresar.

2 Mantenga presionado **FUNCTION** hasta que **TITLE IN** aparezca en el display.

- Cuando reproduzca un disco CD TEXT, no se puede cambiar a la visualización de ingreso de tí-

tulos de discos. El título del disco estará ya grabado en un disco CD TEXT.

- Cuando reproduzca un disco de audio comprimido, no se puede cambiar a la visualización de ingreso de títulos de discos.

3 Presione **▲** o **▼** para seleccionar una letra del alfabeto.

Cada vez que se presiona **▲**, se visualizan las letras del alfabeto, números o símbolos en orden ascendente (**A B C ...**). Cada vez que se presiona **▼**, se visualiza una letra en orden descendente.

4 Presione **►** para mover el cursor a la próxima posición de carácter.

Cuando se visualice la letra deseada, presione **►** para mover el cursor a la próxima posición y seleccione la próxima letra. Presione **◀** para mover el cursor hacia atrás en el display.

5 Mueva el cursor a la última posición presionando **►** después de ingresar el título.

Al presionar **►** una vez más, el título ingresado se almacena en la memoria.

6 Presione **BAND** para volver a la visualización de reproducción.



Notas

- Los títulos se conservan en la memoria, aun después de extraer el disco de la unidad, y se recuperan cuando se vuelve a colocar el disco correspondiente.
- Una vez que los datos para 48 discos han sido almacenados en la memoria, los datos para un nuevo disco se superponen a los datos más antiguos.
- Si conecta un reproductor de CD múltiple, podrá ingresar los títulos de hasta 100 discos.
- Cuando se conecta un reproductor de CD múltiple que no es compatible con las funciones de título de disco, no es posible ingresar los títulos en esta unidad.

Utilización de esta unidad

Visualización de información de texto en el disco

- Presione **DISPLAY** para seleccionar el texto de información deseado.

Para CD con título ingresado

Tiempo de reproducción—título del disco y tiempo de reproducción

Para discos CD TEXT

Tiempo de reproducción—nombre del artista del disco y título de la pista—nombre del artista del disco y título del disco—título del disco y título de la pista—nombre del artista de la pista y título de la pista—título de la pista y tiempo de reproducción

Para discos WMA/MP3/AAC

Tiempo de reproducción—nombre de la carpeta y nombre del fichero—nombre del artista y título de la pista—nombre del artista y título del álbum—título del álbum y título de la pista—título de la pista y tiempo de reproducción—comentario y tiempo de reproducción—velocidad de grabación y tiempo de reproducción

Para discos WAV

Tiempo de reproducción—nombre de la carpeta y nombre del fichero—frecuencia de muestreo y tiempo de reproducción



Notas

- Puede desplazarse hacia la izquierda del título, manteniendo presionado **DISPLAY**.
- Un CD de audio que contiene determinada información como texto y/o números es un CD TEXT.
- Si determinada información no se grabó en un disco, no se visualizará el título o el nombre.
- Según sea la versión de iTunes® utilizada para grabar ficheros MP3 en un disco, es posible que no se visualice correctamente la información de comentarios.
- Según la versión del Windows Media Player utilizada para codificar los ficheros WMA, es posible que no se visualicen correctamente

los nombres de álbumes y demás información de texto.

- Al reproducir ficheros WMA grabados como VBR (velocidad de grabación variable), se visualizará el valor promedio de la velocidad de grabación.
- Al reproducir ficheros MP3 grabados con VBR (velocidad de grabación variable), se visualizará **VBR** en lugar del valor de velocidad de grabación.
- La frecuencia de muestreo que se visualiza en el display puede estar abreviada.
- Si se activa la función de desplazamiento continuo en el ajuste inicial, la información de texto se desplazará de manera ininterrumpida por el display. Consulte *Cambio del desplazamiento continuo* en la página 102. ■

Para reproducir canciones en el iPod

Funciones básicas

Se puede utilizar esta unidad para controlar un iPod.

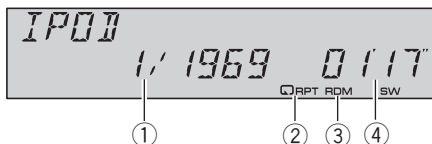

- ① Indicador del número de canción
- ② Indicador **RPT**
Aparece cuando se selecciona la gama de repetición para **ONE**.
- ③ Indicador **RDM**
Aparece cuando se selecciona la reproducción aleatoria para **SHUFFLE SONGS** o **SHUFFLE ALBUMS**.
- ④ Indicador del tiempo de reproducción

1 Conecte el iPod a esta unidad.

La reproducción comenzará automáticamente.

Mientras el iPod está conectado a esta unidad, aparece en él **PIONEER** (o ✓ (marca de verificación)).

- Antes de conectar el conector del Dock de esta unidad al iPod, desconecte los auriculares del iPod.
- Una vez haya conectado el iPod a esta unidad, presione **SOURCE** para seleccionar el iPod.
- Al extraer el iPod de esta unidad, ésta se apaga.

2 Para realizar el avance rápido o retroceso, mantenga presionado ◀ o ▶.

3 Para saltar y retroceder o avanzar a otra canción, presione ◀ o ▶.



Notas

- Lea las precauciones relativas al iPod en la página 116.

- Si aparece un mensaje de error como **ERROR-11**, consulte *Para comprender los mensajes de error* en la página 113.
- Conecte directamente el conector del Dock de esta unidad al iPod para que esta unidad funcione adecuadamente.
- Cuando la llave de encendido está fijada en ACC u ON, la batería del iPod se carga mientras esté conectado a esta unidad.
- Cuando el iPod está conectado a esta unidad, no se puede encender ni apagar.
- El iPod conectado a esta unidad se apaga aproximadamente dos minutos después de que la llave de encendido se fije en OFF.

Para buscar una canción

El manejo de esta unidad para controlar el iPod está diseñado para imitar del modo más fidedigno posible el manejo del iPod, para facilitar su uso y la búsqueda de canciones.

- Si se ha seleccionado lista de reproducción, esta unidad muestra primero una lista de reproducción con el mismo nombre de su iPod. Esta lista de reproducción reproduce todas las canciones del iPod.
- Si los caracteres grabados en el iPod no son compatibles con esta unidad, no aparecerán en el display.

1 Presione ▲ o ▼ repetidamente para cambiar entre los siguientes ajustes: **PLAYLISTS** (listas de reproducción)—**ARTISTS** (artistas)—**ALBUMS** (álbumes)—**SONGS** (canciones)—**GENRES** (géneros)

2 Presione ▶ para determinar la categoría.

Se visualiza la lista de la categoría seleccionada.

3 Presione ▲ o ▼ para seleccionar una lista de canciones, una lista de álbumes, una lista de artistas o una lista de géneros de entre las listas.

Presione ▲ o ▼ repetidamente para alternar entre las listas.

Utilización de esta unidad

4 Presione ► para determinar la lista.

Se visualizan las listas de la lista seleccionada.

5 Repita los pasos 3 y 4 para encontrar una canción que desee escuchar.

- Puede comenzar la reproducción por la lista seleccionada manteniendo presionado ►.
- Para volver a la lista anterior, presione ◀.
- Presione **BAND** para volver a la visualización normal.

Visualización de información de texto en el iPod

● Presione DISPLAY para seleccionar el texto de información deseado.

Tiempo de reproducción—nombre del artista y título de la canción—nombre del artista y nombre del álbum—nombre del álbum y título de la canción—título de la canción y tiempo de reproducción

- Si los caracteres grabados en el iPod no son compatibles con esta unidad, no aparecerán en el display.



Notas

- Puede desplazar la información de texto hacia la izquierda manteniendo pulsado **DISPLAY**.
- Si se activa la función de desplazamiento continuo en el ajuste inicial, la información de texto se desplazará de manera ininterrumpida por el display. Consulte *Cambio del desplazamiento continuo* en la página 102.

Introducción a las funciones avanzadas

● Presione FUNCTION repetidamente para cambiar entre las siguientes funciones:

- REPEAT** (repetición de reproducción)—
SHUFFLE (shuffle)—**SHUFFLE ALL** (shuffle all)
 —**PAUSE** (pausa)
- Para volver a la visualización de reproducción, presione **BAND**.

- Si no se utiliza la función en unos 30 segundos, el display volverá automáticamente a la visualización de reproducción.

Repetición de reproducción

Hay dos gamas de repetición de reproducción de las canciones en el iPod. **ONE** (repetición de una canción) y **ALL** (repetición de todas las canciones de la lista).

- Cuando **REPEAT** está fijado en **ONE**, no es posible seleccionar las demás canciones.

1 Presione FUNCTION para seleccionar REPEAT.

2 Presione ◀ o ► para seleccionar la gama de repetición.

- **ONE** – Sólo repite la canción actual
- **ALL** – Repite todas las canciones de la lista seleccionada

Reproducción de las canciones en un orden aleatorio (shuffle)

Para la reproducción de las canciones en el iPod existen dos métodos de reproducción aleatoria: **SHUFFLE SONGS** (reproducir canciones en un orden aleatorio) y **SHUFFLE ALBUMS** (reproducir álbumes en un orden aleatorio).

1 Presione FUNCTION para seleccionar SHUFFLE.

2 Presione ◀ o ► repetidamente para cambiar entre los siguientes ajustes:

- **SHUFFLE SONGS** – Reproduce canciones en un orden aleatorio dentro de la lista seleccionada
- **SHUFFLE ALBUMS** – Selecciona un álbum de manera aleatoria y luego reproduce todas las canciones en el orden en que se encuentran en el álbum
- **SHUFFLE OFF** – Cancela la reproducción aleatoria

Reproducción de todas las canciones en un orden aleatorio (shuffle all)

Este método reproduce todas las canciones en el iPod de manera aleatoria.

- Mantenga presionado **FUNCTION** para activar la función de shuffle all durante el display de reproducción.

Se visualiza **SHUFFLE ALL** por un momento y todas las canciones en el iPod se reproducirán de manera aleatoria.



Nota

También puede activar la función shuffle all en el menú que aparece al presionar **FUNCTION**.

Para poner en pausa una canción

1 Presione **FUNCTION** para seleccionar **PAUSE**.

2 Presione **▲** para activar la pausa.

Se detiene temporalmente la reproducción de la canción actual.

- Para desactivar la pausa, presione **▼**.

Ajustes de audio

Introducción a los ajustes de audio

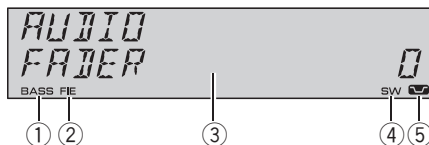

- ① Indicador **BASS**
Aparece cuando la intensificación de graves está en funcionamiento.
- ② Indicador **FIE**
Aparece cuando la función de mejora de imagen frontal está activada.
- ③ Visualización de audio
Muestra el estado de los ajustes de audio.
- ④ Indicador **SW**
Aparece cuando la salida de subgraves está activada.
- ⑤ Indicador de sonoridad
Aparece en el display cuando se activa la sonoridad.

- Presione **AUDIO** para visualizar los nombres de las funciones de audio.

Presione **AUDIO** repetidamente para cambiar entre las siguientes funciones de audio:

FADER (ajuste del balance)—**EQ** (ajuste de la curva de ecualización)—**LOUDNESS** (sonoridad)—**SUBWOOFER** (ajuste de subgraves activado/desactivado)—**SUBWOOFER** (ajuste de subgraves)—**HP-FILTER** (filtro de paso alto)—**BASSBOOSTER** (intensificación de graves)—**FIE** (mejora de imagen frontal)—**SLA** (ajuste del nivel de fuente)

- Se puede seleccionar el **SUBWOOFER** (ajuste de subgraves) sólo cuando la salida de subgraves se activa en **SUBWOOFER** (ajuste de subgraves activado/desactivado).
- Cuando la función F.I.E. está activada, no se puede seleccionar **HP-FILTER**.
- Cuando el filtro de paso alto está activado, no se puede seleccionar **FIE**.
- Cuando el ajuste de la salida posterior es **REAR SP S/W**, no se puede seleccionar **FIE**.

Utilización de esta unidad

- Cuando se seleccione el sintonizador de FM como fuente, no se puede cambiar a **SLA**.
- Para volver a la visualización de cada fuente, presione **BAND**.
- Si no se utiliza la función de audio en unos 30 segundos, el display volverá automáticamente a la visualización de la fuente.

Uso del ajuste del balance

Se puede cambiar el ajuste de fader/balance, de manera que proporcione un entorno de audio ideal en todos los asientos ocupados.

1 Presione **AUDIO** para seleccionar **FADER**.

- Si el balance se ajustó con anterioridad, se visualizará **BALANCE**.

2 Presione **▲** o **▼** para ajustar el balance entre los altavoces delanteros/traseros.

Se visualiza **FADER FRONT 15** a **FADER REAR 15** mientras el balance entre los altavoces delanteros/traseros se mueve desde adelante hacia atrás.

- **FADER 0** es el ajuste apropiado cuando se usan sólo dos altavoces.
- Cuando el ajuste de la salida posterior es **REAR SP S/W**, no se puede ajustar el balance entre los altavoces delanteros/traseros. Consulte *Ajuste de la salida posterior y del controlador de subgraves* en la página 102.

3 Presione **◀** o **▶** para ajustar el balance entre los altavoces izquierdos/derechos.

Se visualiza **BALANCE LEFT 15** a **BALANCE RIGHT 15** mientras el balance entre los altavoces izquierdos/derechos se mueve desde la izquierda hacia la derecha.

Uso del ecualizador

El ecualizador le permite ajustar la ecualización de acuerdo con las características acústicas del interior del automóvil.

Recuperación de las curvas de ecualización

Hay seis tipos de curvas de ecualización memorizadas que se pueden recuperar con facilidad en cualquier momento. A continuación se ofrece una lista de estas curvas de ecualización:

Visualización	Curva de ecualización
POWERFUL	Potente
NATURAL	Natural
VOCAL	Vocal
CUSTOM	Personalizada
FLAT	Plana
SUPERBASS	Supergraves

- **CUSTOM** es una curva de ecualización ajustada creada por el usuario. Si le hace ajustes, la configuración de la curva de ecualización se memorizará en **CUSTOM**.
- Cuando se selecciona **FLAT** no se introduce ningún suplemento ni corrección en el sonido. Esto es útil para verificar el efecto de los ajustes de ecualización al cambiar alternativamente entre **FLAT** y una curva de ecualización ajustada.

● Presione **EQ** para seleccionar el ecualizador.

Presione **EQ** repetidamente para cambiar entre las siguientes opciones: **POWERFUL—NATURAL—VOCAL—CUSTOM—FLAT—SUPERBASS**

Ajuste de las curvas de ecualización

Puede configurar el ajuste de la curva de ecualización seleccionado según lo desee. Los ajustes de la curva de ecualización configurados se memorizan en **CUSTOM**.

1 Presione **AUDIO** para seleccionar **EQ**.

Utilización de esta unidad

2 Presione ◀ o ▶ para seleccionar la banda a ajustar.

EQ-LOW (bajo)—**EQ-MID** (medio)—**EQ-HIGH** (alto)

3 Presione ▲ o ▼ para ajustar el nivel de la banda de ecualización.

Se visualiza **+6** a **-6** mientras se aumenta o disminuye el nivel.

- Se puede seleccionar otra banda y ajustar su nivel.



Nota

Si realiza ajustes, la curva **CUSTOM** se actualizará.

Ajuste preciso de la curva de ecualización

Se puede ajustar la frecuencia central y el factor Q (características de la curva) de cada banda de curvas seleccionada (**EQ-LOW/** **EQ-MID/** **EQ-HIGH**).

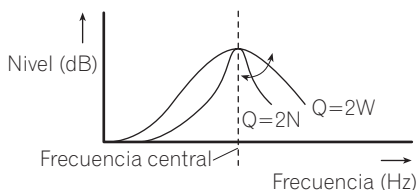

1 Mantenga presionado AUDIO hasta que la frecuencia y el factor Q (p. ej., F-80 Q-1W) aparezcan en el display.

2 Presione AUDIO para seleccionar la banda para el ajuste entre bajo, medio o alto.

3 Presione ◀ o ▶ para seleccionar la frecuencia deseada.

Baja: **40—80—100—160** (Hz)

Media: **200—500—1k—2k** (Hz)

Alta: **3k—8k—10k—12k** (Hz)

4 Presione ▲ o ▼ para seleccionar el factor Q deseado.

2W—1W—1N—2N



Nota

Si realiza ajustes, la curva **CUSTOM** se actualizará.

Ajuste de la sonoridad

La sonoridad compensa las deficiencias en las gamas de sonido bajas y altas cuando se escucha a un volumen bajo.

1 Presione AUDIO para seleccionar LOUDNESS.

2 Presione ▲ para activar la sonoridad.

El nivel de sonoridad (p. ej., **LOUDNESS MID**) aparece en el display.

- Para desactivar la sonoridad, presione ▼.

3 Presione ◀ o ▶ para seleccionar el nivel deseado.

LOW (bajo)—**MID** (medio)—**HIGH** (alto)

Uso de la salida de subgraves

Esta unidad está equipada con una salida de subgraves que se puede activar o desactivar.

1 Presione SW para seleccionar SUBWOOFER.

- También puede seleccionar el menú de ajustes de subgraves presionando **AUDIO** en la unidad.

2 Presione ▲ para activar la salida de subgraves.

SUBWOOFER NOR aparece en el display. Se activa la salida de subgraves.

- Si la salida de subgraves se ha definido en la fase inversa, se visualizará **SUBWOOFER REV**.
- Para desactivar la salida de subgraves, presione ▼.

3 Presione ◀ o ▶ para seleccionar la fase de la salida de subgraves.

Presione ◀ para seleccionar la fase inversa y **REV** aparece en el display. Presione ▶ para seleccionar la fase normal y **NOR** aparece en el display.

Utilización de esta unidad

Configuración de los ajustes de subgraves

Cuando la salida de subgraves está activada, se puede ajustar la frecuencia de corte y el nivel de salida del altavoz de subgraves.

1 Presione **SW** para seleccionar **SUBWOOFER**.

- También puede seleccionar el menú de ajustes de subgraves presionando **AUDIO** en la unidad.
- Cuando la salida de subgraves está activada, se puede seleccionar **SUBWOOFER** (ajuste de subgraves).

2 Presione **◀** o **▶** para seleccionar la frecuencia de corte.

50—63—80—100—125 (Hz)

Sólo las frecuencias más bajas que aquéllas en la gama seleccionada se generan por el altavoz de subgraves.

3 Presione **▲** o **▼** para ajustar el nivel de salida del altavoz de subgraves.

Se visualiza **+6** a **-24** mientras se aumenta o disminuye el nivel.

Uso del filtro de paso alto

Cuando no desea que se generen los sonidos bajos de la gama de frecuencias de salida de subgraves a través de los altavoces delanteros o traseros, active el filtro de paso alto (HPF). Sólo las frecuencias más altas que aquéllas en la gama seleccionada se generan a través de los altavoces delanteros o traseros.

1 Presione **AUDIO** para seleccionar **HP-FILTER**.

2 Presione **▲** para activar el filtro de paso alto.

HP-FILTER 80 aparece en el display. Se activa el filtro de paso alto.

- Si el filtro de paso alto se ha ajustado con anterioridad, se visualizará la frecuencia previamente seleccionada en lugar de **HP-FILTER 80**.

- Para desactivar el filtro de paso alto, presione **▼**.

3 Presione **◀** o **▶** para seleccionar la frecuencia de corte.

50—63—80—100—125 (Hz)

Sólo las frecuencias más altas que aquéllas en la gama seleccionada se generan a través de los altavoces delanteros o traseros.

Intensificación de los graves

La función de intensificación de graves intensifica el nivel de sonido grave inferior a 100 Hz. Mientras más se aumenta el nivel de graves, más se enfatiza el sonido grave y el sonido completo se vuelve más potente. Al usar esta función con el altavoz de subgraves, se intensifica el sonido bajo la frecuencia de corte.

1 Presione **AUDIO** para seleccionar **BASSBOOSTER**.

- También puede seleccionar el ajuste de intensificación de graves manteniendo presionado **SW**.

2 Presione **▲** o **▼** para seleccionar el nivel deseado.

Se visualiza **0** a **+6** mientras se aumenta o disminuye el nivel.

Mejora de imagen frontal (F.I.E.)

La función F.I.E. (mejora de imagen frontal) es un método sencillo para mejorar la imagen frontal cortando la salida de la frecuencia de gamas medias y altas de los altavoces traseros y limitando su salida a las frecuencias de gamas bajas. Se puede seleccionar la frecuencia que se desea cortar.

Precaución

Cuando se desactiva la función F.I.E., los altavoces traseros emiten el sonido de todas las frecuencias, no sólo los sonidos graves. Disminuya el volumen antes de desactivar la F.I.E. para evitar que el volumen aumente de golpe.

1 Presione **AUDIO** para seleccionar **FIE**.

- Cuando el ajuste de la salida posterior es **REAR SP S/W**, no se puede seleccionar **FIE**.

2 Presione **▲** para activar la función **F.I.E.**

- Para desactivar la función F.I.E., presione **▼**.

3 Presione **◀** o **▶** para seleccionar la frecuencia deseada.

100—160—250 (Hz)

Notas

- Después de activar la función F.I.E., utilice el ajuste del balance (consulte la página 97) y ajuste los niveles de volumen de los altavoces delanteros y traseros hasta que queden equilibrados.
- Desactive la función F.I.E. si utiliza un sistema de 2 altavoces.

Ajuste de los niveles de la fuente

La función SLA (ajuste del nivel de fuente) le permite ajustar el nivel de volumen de cada fuente para evitar cambios radicales en el volumen cuando se cambia entre las fuentes.

- Los ajustes se basan en el nivel de volumen del sintonizador de FM, que se mantiene inalterado.

1 Compare el nivel de volumen del sintonizador de FM con el de la fuente que desea ajustar.

2 Presione **AUDIO** para seleccionar **SLA**.

3 Presione **▲** o **▼** para ajustar el volumen de la fuente.

Se visualiza **+4** a **-4** mientras se aumenta o disminuye el volumen de la fuente.

Notas

- El nivel del volumen del sintonizador de AM también se puede regular con el ajuste del nivel de fuente.
- El reproductor de CD incorporado y el reproductor de CD múltiple se definen automáticamente con el mismo ajuste del nivel de fuente.
- La unidad externa 1 y la unidad externa 2 se definen automáticamente con el mismo ajuste del nivel de fuente. 

Utilización de esta unidad

Ajustes iniciales

Configuración de los ajustes iniciales

Utilizando los ajustes iniciales, puede personalizar varios ajustes del sistema para lograr un funcionamiento óptimo de esta unidad.



- ① Visualización de función
Muestra el estado de la función.

1 Mantenga presionado SOURCE hasta que se apague la unidad.

2 Mantenga presionado FUNCTION hasta que el nombre de la función aparezca en el display.

3 Presione FUNCTION repetidamente para cambiar entre los siguientes ajustes: CALENDAR (fecha y reloj)—WARNING TONE (tono de advertencia)—AUX1 (entrada auxiliar1)—AUX2 (entrada auxiliar2)—DIMMER (atenuador de luz)—S/W CONTROL (salida posterior y controlador de subgraves)—DEMONSTRATION (demostración de características)—EVER-SCROLL (desplazamiento continuo)

Siga las instrucciones que se indican a continuación para operar cada ajuste en particular.

- Para cancelar los ajustes iniciales, presione **BAND**.
- También se pueden cancelar los ajustes iniciales presionando **FUNCTION** hasta que se apague la unidad.

Ajuste de la fecha y del reloj

Siga estas instrucciones para ajustar el reloj.

1 Presione FUNCTION para seleccionar el reloj.

2 Presione ◀ o ▶ para seleccionar el segmento que desea ajustar.

Día—Mes—Año—Hora—Minuto

Al seleccionar las horas o los minutos de la visualización del reloj, el segmento seleccionado destellará.

3 Presione ▲ o ▼ para ajustar la fecha y el reloj.

Al presionar ▲ se aumentará el valor del segmento seleccionado. Al presionar ▼ se disminuirá el valor del segmento seleccionado.

Cambio del tono de advertencia

Si no se extrae la carátula de la unidad principal dentro de los cinco segundos después de desconectar la llave de encendido del automóvil, se emitirá un tono de advertencia. Se puede desactivar el tono de advertencia.

1 Presione FUNCTION para seleccionar WARNING TONE.

2 Presione ▲ o ▼ para activar o desactivar WARNING TONE.

Cambio del ajuste de un equipo auxiliar

Los equipos auxiliares conectados a esta unidad se pueden activar por separado. Al utilizarla, fije en ON cada fuente AUX. Para obtener información sobre cómo conectar o utilizar equipos auxiliares, consulte *Uso de la fuente AUX* en la página 103.

1 Presione FUNCTION para seleccionar AUX1/AUX2.

2 Presione ▲ o ▼ para activar o desactivar AUX1/AUX2.

Cambio del ajuste del atenuador de luz

Para evitar que el display quede muy brillante durante la noche, éste se atenúa automáticamente cuando se encienden las luces del automóvil. Se puede activar y desactivar el atenuador de luz.

1 Presione FUNCTION para seleccionar DIMMER.

2 Presione ▲ o ▼ para activar o desactivar DIMMER.

Ajuste de la salida posterior y del controlador de subgraves

La salida posterior de esta unidad (salida de cables de altavoces traseros y salida RCA posterior) se puede usar para la conexión de altavoces de toda la gama (**REAR SP FULL**) o subgraves (**REAR SP S/W**). Si se cambia el ajuste de la salida posterior a **REAR SP S/W**, se podrá conectar el cable de altavoces traseros directamente al altavoz de subgraves sin necesidad de usar un amplificador auxiliar.

1 Presione FUNCTION para seleccionar S/W CONTROL.

2 Presione ▲ o ▼ para cambiar el ajuste de la salida posterior.

Al presionar ▲ o ▼ se cambiará entre **REAR SP FULL** (altavoz de toda la gama) y **REAR SP S/W** (altavoz de subgraves), y se visualizará en el display el estado correspondiente.

- Cuando no se conecta el altavoz de subgraves a la salida posterior, seleccione **REAR SP FULL**.
- Cuando se conecta el altavoz de subgraves a la salida posterior, seleccione **REAR SP S/W** para el altavoz.



Notas

- Aunque cambie este ajuste, no se producirá ningún sonido a menos que active la salida

de subgraves (consulte *Uso de la salida de subgraves* en la página 98).

- Si cambia este ajuste, la salida de subgraves vuelve a los ajustes de fábrica en el menú de audio.
- Las salidas de cables de altavoces traseros y la salida RCA posterior se cambian simultáneamente en este ajuste.

Cambio de la demostración de características

La demostración de características se inicia automáticamente cuando se apaga la unidad mientras la llave de encendido está en ACC u ON.

1 Presione FUNCTION para seleccionar DEMONSTRATION.

2 Presione ▲ o ▼ para activar o desactivar DEMONSTRATION.



Notas

- Recuerde que si este modo de demostración sigue funcionando cuando el motor del vehículo está apagado, se puede descargar la batería.
- También puede activar o desactivar la demostración de características, presionando **6** mientras la unidad está apagada. Para obtener más detalles, consulte *Acerca del modo demo* en la página 83.

Cambio del desplazamiento continuo

Si la función de desplazamiento continuo está activada (ON), la información de texto grabada se desplaza de manera ininterrumpida. Desactive la función (OFF) si desea que la información se desplace una sola vez.

1 Presione FUNCTION para seleccionar EVER-SCROLL.

Utilización de esta unidad

2 Presione ▲ o ▼ para activar o desactivar EVER-SCROLL. 

Otras funciones

Activación y desactivación de la visualización del reloj

Se puede activar y desactivar la visualización del reloj.

- Aunque las fuentes y la demostración de características estén desactivadas, la visualización del reloj aparece en el display.

- **Presione CLOCK para activar o desactivar la visualización del reloj.**

Cada vez que se presiona **CLOCK**, se activa o desactiva la visualización del reloj.

- La visualización del reloj desaparece momentáneamente cuando se utilizan otras funciones, pero vuelve a aparecer después de 25 segundos.

Español

Uso de la fuente AUX

Esta unidad puede controlar hasta dos componentes auxiliares, como VCR o dispositivos portátiles (se venden por separado). Cuando están conectados, los componentes auxiliares son identificados automáticamente como fuentes AUX y se asignan a **AUX1** o **AUX2**. La relación entre las fuentes **AUX1** y **AUX2** se explica a continuación.

Acerca de AUX1 y AUX2

Existen dos métodos a su disposición para conectar equipos auxiliares a esta unidad.

Fuente AUX1:

Al conectar un equipo auxiliar utilizando un cable miniconector estéreo

- **Inserte el miniconector estéreo en el conector de entrada de esta unidad.**

Para obtener más información, consulte el manual de instalación.

La asignación de este equipo auxiliar se fija automáticamente a **AUX1**.

Fuente AUX2:

Al conectar equipos auxiliares usando un Interconector IP-BUS-RCA (se vende por separado)

- **Use un Interconector IP-BUS-RCA como el CD-RB20/CD-RB10 (se vende por separado) para conectar esta unidad a un equipo auxiliar provisto de una salida RCA.**

Para obtener más detalles, consulte el manual de instrucciones del Interconector IP-BUS-RCA.

La asignación de este equipo auxiliar se fija automáticamente a **AUX2**.

- Sólo puede hacer este tipo de conexión si el equipo auxiliar tiene salidas RCA.

Selección de AUX como la fuente

- **Presione SOURCE para seleccionar AUX (AUX1 o AUX2) como la fuente.**

- Si el ajuste auxiliar no está activado, no es posible seleccionar **AUX**. Para obtener más detalles, consulte *Cambio del ajuste de un equipo auxiliar* en la página 101.

Ajuste del título AUX

Se puede cambiar el título que se visualiza para cada fuente **AUX1** o **AUX2**.

1 Después de seleccionar AUX como la fuente, presione FUNCTION y mantenga presionado hasta que TITLE IN aparezca en el display.

2 Ingrese un título siguiendo el mismo procedimiento que con el reproductor de CD incorporado.

Para obtener más información sobre el funcionamiento, consulte *Ingreso de títulos de discos* en la página 92. 

Accesorios disponibles

Reproducción de canciones en el reproductor de audio portátil USB/memoria USB

Funciones básicas

Se puede utilizar esta unidad para controlar un adaptador USB, que se vende por separado.

Para obtener más información, consulte el manual de instrucciones del adaptador USB. Esta sección proporciona información acerca de las funciones del reproductor de audio portátil USB/memoria USB con esta unidad que difieren de las descritas en el manual de instrucciones del adaptador de USB.

- Es posible que la unidad no funcione de manera óptima según el reproductor de audio portátil USB/memoria USB conectado.



- 1 Indicador del número de carpeta
- 2 Indicador **MP3/WMA/AAC**
Muestra el tipo de fichero que se está reproduciendo actualmente.
- 3 Indicador del número de pista
- 4 Indicador **RPT**
Aparece cuando se selecciona la gama de repetición en **TRACK** o **FOLDER**.
- 5 Indicador **RDM**
Aparece cuando la reproducción aleatoria está activada.
- 6 Indicador del tiempo de reproducción

1 Presione **SOURCE** para seleccionar USB.

2 Presione **▲** o **▼** para seleccionar una carpeta.

- No se puede seleccionar una carpeta que no tenga un fichero de audio comprimido grabado en ella.
- Para volver a la carpeta 01 (RAÍZ), mantenga presionado **BAND**. Sin embargo, si la carpeta 01

(RAÍZ) no contiene ficheros, la reproducción comienza en la carpeta 02.

3 Para realizar el avance rápido o retroceso, mantenga presionado **◀** o **▶**.

4 Para saltar y retroceder o avanzar hasta otro fichero de audio comprimido, presione **◀** o **▶**.

Introducción a las funciones avanzadas

● Presione **FUNCTION** repetidamente para cambiar entre las siguientes funciones:

REPEAT (repetición de reproducción)—

RANDOM (reproducción aleatoria)—

SCAN (reproducción con exploración)—

PAUSE (pausa)

- Para volver a la visualización de reproducción, presione **BAND**.
- Si no se utiliza la función en unos 30 segundos, el display volverá automáticamente a la visualización de reproducción.

Función y operación

Las operaciones **REPEAT**, **RANDOM**, **SCAN** y **PAUSE** son básicamente las mismas que las del reproductor de CD incorporado.

Nombre de la función	Operación
REPEAT	<p>Consulte <i>Selección de una gama de repetición de reproducción</i> en la página 90. Pero las gamas de repetición para la reproducción que puede seleccionar son diferentes a las de un reproductor de CD incorporado. Las gamas de repetición para el reproductor de audio portátil USB/ memoria USB son como se indican a continuación:</p> <ul style="list-style-type: none"> • TRACK – Sólo repite el fichero actual • FOLDER – Repite la carpeta actual • ALL – Repite todos los ficheros
RANDOM	Consulte <i>Reproducción de las pistas en orden aleatorio</i> en la página 91.
SCAN	Consulte <i>Exploración de carpetas y pistas</i> en la página 91.
PAUSE	Consulte <i>Pausa de la reproducción de un disco</i> en la página 91.

Notas

- Si se selecciona otra carpeta durante la repetición de reproducción, la gama de repetición cambia a **ALL**.
- Si se realiza una búsqueda de pistas o el avance rápido/retroceso durante la repetición **TRACK**, la gama de repetición cambia a **FOLDER**.
- Cuando se selecciona **FOLDER**, no se puede reproducir una subcarpeta de esa carpeta.
- Una vez finalizada la exploración de ficheros o carpetas, volverá a comenzar la reproducción normal de los ficheros.

Visualización de información de texto de un fichero de audio

Es la misma operación que la del reproductor de CD incorporado.

Consulte *Visualización de información de texto en el disco* en la página 93.

- Si los caracteres grabados en el fichero de audio no son compatibles con esta unidad, no aparecerán en el display. 

Accesorios disponibles

Reproductor de CD múltiple

Funciones básicas

Se puede usar esta unidad para controlar un reproductor de CD múltiple, que se vende por separado.

- Sólo las funciones descritas en este manual son compatibles con los reproductores de CD múltiple de 50 discos.

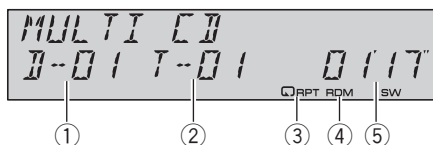

- ① Indicador de número de disco
- ② Indicador del número de pista
- ③ Indicador **RPT**
Aparece cuando se selecciona la gama de repetición para **TRACK** o **DISC**.
- ④ Indicador **RDM**
Aparece cuando la reproducción aleatoria está activada.
- ⑤ Indicador del tiempo de reproducción

1 Presione SOURCE para seleccionar el reproductor de CD múltiple.

2 Presione ▲ o ▼ para seleccionar el disco que desea escuchar.

- También puede seleccionar un disco mediante los botones **1** a **6**.
 - Para los discos 1 a 6, presione el número del botón correspondiente.
 - Para los discos 7 a 12, mantenga presionados los números correspondientes, como **1** para el disco 7, hasta que el número del disco aparezca en la pantalla.

3 Para realizar el avance rápido o retroceso, mantenga presionado ◀ o ▶.

4 Para saltar y retroceder o avanzar hasta otra pista, presione ◀ o ▶.

Notas

- Mientras el reproductor de CD múltiple realiza las funciones preparatorias, se visualiza **READY**.
- Si aparece un mensaje de error como **ERROR-11**, consulte el manual de instrucciones del reproductor de CD múltiple.
- Si no hay discos en el cargador de CD del reproductor de CD múltiple, se visualiza **NO DISC**.

Introducción a las funciones avanzadas

Puede utilizar **COMP/DBE** (compresión y DBE) sólo con un reproductor de CD múltiple compatible con ellas.

Modo de función 1

- Presione **FUNCTION** repetidamente para cambiar entre las siguientes funciones:

REPEAT (repetición de reproducción)—**RANDOM** (reproducción aleatoria)—**SCAN** (reproducción con exploración)—**ITS-PLAY** (reproducción ITS)—**PAUSE** (pausa)—**COMP/DBE** (compresión y DBE)

- Para volver a la visualización de reproducción, presione **BAND**.
- Si no se utiliza la función en unos 30 segundos, el display volverá automáticamente a la visualización de reproducción.

Modo de función 2

- Presione **FUNCTION** repetidamente para alternar entre las siguientes funciones:

TITLE IN (ingreso de títulos de discos)—**ITS** (programación ITS)

- Para volver a la visualización de reproducción, presione **BAND**.

Función y operación

Las operaciones **REPEAT**, **RANDOM**, **SCAN**, **PAUSE**, **COMP/DBE** y **TITLE IN** son básicamente las mismas que las del reproductor de CD incorporado.

Nombre de la función	Operación
REPEAT	<p>Consulte <i>Selección de una gama de repetición de reproducción</i> en la página 90. Pero las gamas de repetición para la reproducción que puede seleccionar son diferentes a las de un reproductor de CD incorporado. Las gamas de repetición para la reproducción del reproductor de CD múltiple son como se indican a continuación:</p> <ul style="list-style-type: none"> • MCD – Repite todos los discos que se encuentran en el reproductor de CD múltiple • TRACK – Sólo repite la pista actual • DISC – Repite el disco actual
RANDOM	Consulte <i>Reproducción de las pistas en orden aleatorio</i> en la página 91.
SCAN	Consulte <i>Exploración de carpetas y pistas</i> en la página 91.
ITS-PLAY	Consulte <i>Uso de listas de reproducción ITS</i> en esta página.
PAUSE	Consulte <i>Pausa de la reproducción de un disco</i> en la página 91.
COMP/DBE	<p>Consulte <i>Uso de la compresión y BMX</i> en la página 91. El reproductor de CD múltiple dispone de función DBE (enfanzador dinámico de graves) en lugar de BMX. Los ajustes pueden cambiarse de la siguiente manera:</p> <p>OFF—COMP 1—COMP 2 —OFF—DBE 1—DBE 2</p>

TITLE IN

Consulte *Uso de las funciones de títulos de discos* en la página 110.

ITS

Consulte *Uso de listas de reproducción ITS* en esta página.



Notas

- Si se seleccionan otros discos durante la reproducción de reproducción, la gama de repetición cambia a **MCD**.
- Si se realiza una búsqueda de pistas o un avance rápido/retroceso durante **TRACK**, la gama de repetición cambia a **DISC**.
- Una vez finalizada la exploración de pistas o discos, volverá a comenzar la reproducción normal de las pistas.
- Al reproducir un disco CD TEXT en un reproductor de CD múltiple compatible con CD TEXT, no se podrá cambiar a **TITLE IN**. El título del disco ya se ha grabado en un disco CD TEXT.

Uso de listas de reproducción ITS

La función ITS (selección instantánea de pista) le permite crear una lista de reproducción de las pistas favoritas incluidas en el cargador del reproductor de CD múltiple. Después de añadir sus pistas favoritas a la lista de reproducción, puede activar la reproducción ITS y reproducir sólo las pistas seleccionadas.

Creación de una lista de reproducción con la programación ITS

Puede utilizar la función ITS para ingresar y reproducir hasta 99 pistas por disco desde hasta 100 discos (incluidos los títulos de los discos). (Con reproductores de CD múltiple vendidos antes del CDX-P1250 y del CDX-P650, es posible guardar hasta 24 pistas en la lista de reproducción.)

Accesorios disponibles

1 Reproduzca el CD que desea programar.

Presione ▲ o ▼ para seleccionar el CD.

2 Mantenga presionado FUNCTION hasta que TITLE IN aparezca en el display, y presione FUNCTION para seleccionar ITS.

3 Seleccione la pista deseada presionando ◀ ◻ ▶.

4 Presione ▲ para almacenar la pista que se está reproduciendo actualmente en la lista de reproducción.

Se visualiza **ITS IN** por un momento y se agrega la pista actual a la lista de reproducción. El display muestra nuevamente **ITS**.

5 Presione BAND para volver a la visualización de reproducción.



Nota

Una vez que los datos para 100 discos han sido almacenados en la memoria, los datos para un nuevo disco se superponen a los datos más antiguos.

Reproducción de la lista de reproducción ITS

La reproducción ITS le permite escuchar las pistas que ha ingresado en su lista de reproducción ITS. Cuando activa la reproducción ITS, se comenzarán a reproducir las pistas de la lista de reproducción ITS en el reproductor de CD múltiple.

1 Seleccione la gama de repetición.

Consulte *Reproducción de las pistas en orden aleatorio* en la página 91.

2 Presione FUNCTION para seleccionar ITS-PLAY.

3 Presione ▲ para activar la reproducción ITS.

ITSP aparece en el display. La reproducción de las pistas de la lista comienza en la gama de

repetición **MCD** o **DISC** seleccionada con anterioridad.

- Si no hay pistas programadas en la gama actual de reproducción ITS, se visualiza

ITS-PLAY EMPTY.

- Presione ▼ para desactivar la reproducción ITS.

Borrado de una pista de la lista de reproducción ITS

Puede eliminar una pista de la lista de reproducción ITS si la función de reproducción ITS está activada.

Si la reproducción ITS ya está activada, vaya al paso 2. Si la reproducción ITS todavía no está activada, presione **FUNCTION**.

1 Reproduzca el CD que tiene la pista que desea eliminar de la lista de reproducción ITS y active la reproducción ITS.

Consulte *Reproducción de la lista de reproducción ITS* en esta página.

2 Mantenga presionado FUNCTION hasta que TITLE IN aparezca en el display, y presione FUNCTION para seleccionar ITS.

3 Seleccione la pista deseada presionando ◀ ◻ ▶.

4 Presione ▼ para borrar la pista de la lista de reproducción ITS.

La pista que se está reproduciendo se borra de la lista de reproducción ITS y comienza la reproducción de la próxima pista de la lista.

- Si no hay pistas de la lista de reproducción en la gama actual, se visualiza **ITS-PLAY EMPTY** y se reanuda la reproducción normal.

5 Presione BAND para volver a la visualización de reproducción.

Borrado de un CD de la lista de reproducción ITS

Puede borrar todas las pistas de un CD de la lista de reproducción ITS, si la función de reproducción ITS está desactivada.

1 Reproduzca el CD que desea borrar.

Presione ▲ o ▼ para seleccionar el CD.

2 Mantenga presionado FUNCTION hasta que TITLE IN aparezca en el display, y presione FUNCTION para seleccionar ITS.

3 Presione ▼ para borrar todas las pistas del CD que se está reproduciendo de la lista de reproducción ITS.

Todas las pistas del CD que se está reproduciendo se borran de la lista de reproducción y se visualiza ITS CLEAR.

4 Presione BAND para volver a la visualización de reproducción.

Uso de las funciones de títulos de discos

Se pueden ingresar títulos de CD y visualizarlos. De esta manera, se puede buscar y seleccionar con facilidad el disco deseado.

Ingreso de títulos de discos

Utilice la función de ingreso de títulos de discos para almacenar hasta 100 títulos de CD (con la lista de reproducción ITS) en el reproductor de CD múltiple. Cada título puede tener una longitud de hasta 10 caracteres. Para obtener más información sobre el funcionamiento, consulte *Ingreso de títulos de discos* en la página 92.

- Los títulos se conservan en la memoria, aun después de que se retiren los discos del cargador y se recuperan cuando se vuelven a colocar los discos correspondientes.
- Una vez que los datos para 100 discos han sido almacenados en la memoria, los datos

para un nuevo disco se sobreponen a los datos más antiguos.

Visualización de los títulos de discos

Puede visualizar la información de texto en cualquier disco al cual se le haya ingresado un título de disco.

Es la misma operación que la del reproductor de CD incorporado.

Consulte *Visualización de información de texto en el disco* en la página 93.

Uso de las funciones CD TEXT

Estas funciones sólo se pueden usar con un reproductor de CD múltiple compatible con CD TEXT.

Es la misma operación que la del reproductor de CD incorporado.

Consulte *Visualización de información de texto en el disco* en la página 93. 

Accesorios disponibles

Sintonizador de TV

Funciones básicas

Se puede utilizar esta unidad para controlar un sintonizador de TV, que se vende por separado. Para obtener más información, consulte el manual de instrucciones del sintonizador de TV. Esta sección proporciona información acerca de las funciones de TV con esta unidad que difieren de las descritas en el manual de instrucciones del sintonizador de TV.

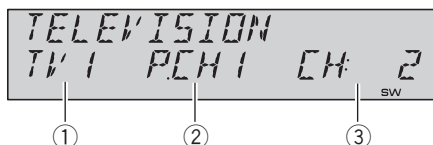

- ① Indicador de banda
Muestra la banda actual del sintonizador de TV.
- ② Indicador del número de presintonía
Muestra la memoria seleccionada.
- ③ Indicador de canal
Muestra el canal actual del sintonizador de TV.

1 Presione SOURCE para seleccionar el sintonizador de TV.

2 Presione BAND para seleccionar una banda.

Presione **BAND** hasta que visualice la banda deseada: **TV1** o **TV2**.

3 Para utilizar la sintonización manual, presione brevemente ◀ o ▶.

Los canales aumentan o disminuyen paso a paso.

4 Para utilizar la sintonización por búsqueda, mantenga presionado ◀ o ▶ durante aproximadamente un segundo, y suelte el botón.

El sintonizador explorará los canales hasta que encuentre una emisora con señales de suficiente intensidad como para asegurar una buena recepción.

- Se puede cancelar la sintonización por búsqueda presionando brevemente ◀ o ▶.
- Si presiona ◀ o ▶ y mantiene presionado, podrá saltar los canales. La sintonización por búsqueda comienza inmediatamente después de que libera el botón.

Introducción a las funciones avanzadas

● Presione FUNCTION para seleccionar BSSM.

- Para volver a la visualización del canal, presione **BAND**.

Nota

Si no se utiliza la función en unos 30 segundos, el display volverá automáticamente a la visualización del canal.

Almacenamiento y recuperación de emisoras

Si se presiona cualquiera de los botones de ajuste de presintonías **1** a **6**, se pueden almacenar con facilidad hasta seis emisoras para recuperarlas con posterioridad presionando un solo botón.

● Cuando encuentre la emisora que desea almacenar en la memoria, presione uno de los botones de ajuste de presintonías **1** a **6** y manténgalo presionado hasta que el número de presintonía deje de destellar.

El número seleccionado destellará en el indicador del número de presintonía y quedará iluminado. La emisora seleccionada se ha almacenado en la memoria.

La próxima vez que presione el mismo botón de ajuste de presintonías, la emisora se recuperará de la memoria.

Notas

- Se pueden almacenar en la memoria hasta 12 emisoras, seis por cada una de las dos bandas de TV.
- Puede usar ▲ y ▼ para recuperar las emisoras asignadas a los números de ajuste de presintonías **P.CH01** a **12**.

Almacenamiento consecutivo de las emisoras con las señales más fuertes

1 Presione **FUNCTION** para seleccionar **BSSM**.

2 Presione ▲ para activar la función **BSSM**.

BSSM comienza a destellar. Mientras está destellando **BSSM**, las 12 emisoras más potentes se almacenarán en orden ascendente desde el canal más bajo. Una vez finalizada la operación, **BSSM** deja de destellar.

- Para cancelar el proceso de almacenamiento, presione ▼.
- Para volver a la visualización del canal, presione **BAND**.

Notas

- Si no se utiliza la función en unos 30 segundos, el display volverá automáticamente a la visualización del canal.
- Al almacenar emisoras con la función **BSSM**, se pueden reemplazar las emisoras que se almacenaron con **1** a **6**. 

Adaptador Bluetooth

Se puede utilizar esta unidad para controlar un adaptador Bluetooth, que se vende por separado.

Para obtener más información, consulte los manuales del adaptador Bluetooth. Esta sección proporciona información acerca de las funciones de teléfono/audio Bluetooth con esta unidad que difiere de la descrita en el manual del adaptador de Bluetooth.

- Esta unidad es un componente del grupo 1 de la unidad principal.
 - Cuando se establece una conexión inalámbrica Bluetooth con un teléfono móvil o un reproductor de audio Bluetooth, el indicador **BT** aparece en el display.
 - Una vez finalizada la llamada, el sistema vuelve a la fuente anterior.
 - Cuando las fuentes son distintas a la fuente de teléfono/audio Bluetooth y entra un llamada y se atiende, no podrá utilizar **BAND** para cambiar a teléfono Bluetooth y audio Bluetooth. 

Información adicional

Solución de problemas

Síntoma	Causa	Acción
El iPod no funciona correctamente.	Los cables están conectados incorrectamente.	Desconecte el cable del iPod. Una vez que aparezca el menú principal del iPod, conecte el cable nuevamente. Reinicie el iPod.



Para comprender los mensajes de error

Cuando contacte con su concesionario o con el servicio técnico Pioneer más cercano, asegúrese de anotar el mensaje de error.

Reproductor de CD incorporado

Mensaje	Causa	Acción
ERROR-11, 12, 17, 30	Disco sucio	Limpie el disco.
ERROR-11, 12, 17, 30	Disco rayado	Reemplace el disco.
ERROR-10, 11, 12, 15, 17, 30, A0	Problema eléctrico o mecánico	Active la llave de encendido, o cambie a una fuente diferente, y después vuelva a activar el reproductor de CD.
ERROR-15	El disco insertado no contiene datos	Reemplace el disco.
ERROR-23	No se puede reproducir el formato del CD	Reemplace el disco.
NO AUDIO	El disco que se ha colocado no contiene ficheros que se puedan reproducir	Reemplace el disco.
PROTECT	Todos los ficheros del disco están protegidos con DRM	Reemplace el disco.

SKIPPED	El disco que se ha colocado contiene ficheros WMA protegidos con DRM	Reemplace el disco.
HEAT	La temperatura de esta unidad está fuera de la gama normal de funcionamiento	Espere hasta que la temperatura de la unidad se encuentre nuevamente dentro de los límites normales de funcionamiento.

iPod

Mensaje	Causa	Acción
ERROR-11	Falla de comunicación	Desconecte el cable del iPod. Una vez que aparezca el menú principal del iPod, conecte el cable nuevamente. Reinicie el iPod.
ERROR-21	Versión de iPod antigua	Actualice la versión del iPod.
ERROR-30	Falla del iPod	Reinicie el iPod.
ERROR-A0	El iPod no está cargado pero funciona correctamente	Compruebe si el cable de conexión del iPod está cortocircuitado (p. ej., no queda pillado entre objetos metálicos). Una vez comprobado, active la llave de encendido o desconecte el iPod y conéctelo de nuevo.
NO SONGS	No hay canciones	Transfiera canciones al iPod.
STOP	No hay canciones en la lista actual	Seleccione una lista que contenga canciones.



Información adicional

Pautas para el manejo de discos y del reproductor

- Use únicamente discos que tengan uno de los siguientes dos logos.



- Utilice sólo discos convencionales y completamente circulares. No use discos con formas irregulares.



- Utilice un CD de 12 cm x 8 cm. No utilice un adaptador cuando reproduzca un CD de 8 cm.
- No coloque ningún otro elemento que no sea un CD en la ranura de carga de CD.
- No use discos trizados, con picaduras, deformados o dañados de otro modo, ya que pueden causar daños al reproductor.
- No es posible reproducir discos CD-R/CD-RW no finalizados.
- No toque la superficie grabada de los discos.
- Almacene los discos en sus cajas cuando no los utilice.
- Evite dejar discos en ambientes excesivamente calientes o expuestos a la luz solar directa.
- No fije etiquetas, no escriba ni aplique sustancias químicas en la superficie de los discos.
- Para limpiar un CD, pásele un paño suave desde el centro hacia afuera.
- La condensación puede afectar temporalmente el rendimiento del reproductor. Deje que se adapte a la temperatura más cálida durante aproximadamente una hora. Además, si los discos tienen humedad, séquelos con un paño suave.

- Puede ocurrir que no sea posible reproducir algunos discos debido a sus características, formato, aplicación grabada, entorno de reproducción, condiciones de almacenamiento u otras causas.
- Dependiendo del entorno en que se grabó la información de texto, puede que no se visualice correctamente.
- Las vibraciones en las carreteras pueden interrumpir la reproducción de un disco.
- Lea las advertencias impresas que vienen con los discos antes de usarlos.

Discos dobles

- Los discos dobles son discos de dos caras que incluyen CD grabable de audio en una cara y DVD grabable de vídeo en la otra cara.
- Debido a que la cara CD de los discos dobles no es físicamente compatible con el estándar CD general, es posible que no se pueda reproducir la cara CD en esta unidad.
- La carga y expulsión frecuente de un disco doble puede producir rayaduras en el disco. Las rayaduras graves pueden producir problemas de reproducción en esta unidad. En algunos casos, un disco doble pueden atascarse en la ranura de carga del disco y no se expulsará. Para evitarlo, recomendamos que no utilice un disco doble en esta unidad.
- Consulte la información del fabricante del disco para obtener más información sobre los discos dobles.

Archivos de audio comprimidos

- Según la versión del Windows Media Player utilizada para codificar los ficheros WMA, es posible que no se visualicen correctamente los nombres de álbumes y demás información de texto.

Información adicional

- Según el software (o la versión del software) utilizado para codificar los ficheros de audio, es posible que esta unidad no funcione correctamente.
- Es posible que ocurra un pequeño retardo al iniciar la reproducción de ficheros WMA/AAC codificados con datos de imagen.
- Conforme con ISO 9660 Nivel 1 y 2. Los sistemas de archivo Romeo y Joliet son compatibles con este reproductor.
- Es posible la reproducción multi-sesión.
- Los ficheros de audio comprimidos no son compatibles con la transferencia de datos en formato Packet Write.
- Se pueden visualizar sólo 64 caracteres desde el principio como nombre de fichero (incluida la extensión, como .wma, .mp3, .m4a o .wav) o nombre de carpeta.
- La secuencia de selección de carpetas u otras operaciones pueden cambiar, dependiendo del código de codificación o escritura.
- Independientemente de la longitud de la sección en blanco que haya entre las canciones de la grabación original, los discos de audio comprimidos se reproducirán con una breve pausa entre canciones.
- Las extensiones de fichero como .wma, .mp3, .m4a o .wav se deben utilizar adecuadamente.

Ejemplo de una jerarquía

📁: Carpeta

🎵: Archivo de audio comprimido

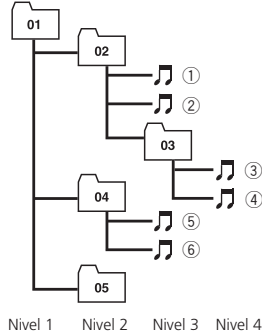

- Esta unidad asigna los números de carpetas. El usuario no puede asignarlos.
- Se permite una jerarquía de carpetas de hasta ocho niveles. Sin embargo, la jerarquía práctica de carpetas es de menos de dos niveles.
- Es posible reproducir hasta 99 carpetas en un disco.

Compatibilidad con audio comprimido

WMA

- Formato compatible: WMA codificado con Windows Media Player Ver. 7, 7.1, 8, 9 o 10
- Velocidad de grabación: 48 kbps a 320 kbps (CBR), 48 kbps a 384 kbps (VBR)
- Frecuencia de muestreo: 32 kHz a 48 kHz
- Windows Media Audio 9 Professional, Lossless, Voice: No

MP3

- Velocidad de grabación: 8 kbps a 320 kbps
- Frecuencia de muestreo: 16 kHz a 48 kHz (32, 44,1, 48 kHz para énfasis)
- Versiones de etiqueta ID3 compatibles: 1.0, 1.1, 2.2, 2.3, 2.4 (la etiqueta ID3 Versión 2.x tiene prioridad sobre la Versión 1.x.)
- Lista de reproducción M3u: No
- MP3i (MP3 interactivo), mp3 PRO: No

Información adicional

AAC

- Formato compatible: AAC codificados con iTunes® versión 6.0.5 y anteriores
- Frecuencia de muestreo: 11,025 kHz a 48 kHz
- Velocidad de transmisión: 16 kbps a 320 kbps
- Apple Lossless: No

WAV

- Formato compatible: Lineal PCM (LPCM), MS ADPCM
- Bits de cuantificación: 8 y 16 (LPCM), 4 (MS ADPCM)
- Frecuencia de muestreo: 16 kHz a 48 kHz (LPCM), 22,05 kHz a 44,1 kHz (MS ADPCM) 

- Al usar esta unidad no se puede desactivar la Repetición del iPod. Incluso si la desactiva, la Repetición cambiará automáticamente a Todos cuando conecte el iPod a esta unidad. 

Acerca del manejo del iPod



PRECAUCIÓN

- Pioneer no asume responsabilidades por la pérdida de datos en el iPod, incluso si la pérdida ocurre durante el uso de esta unidad.
- No deje el reproductor el iPod expuesto a la luz solar directa durante un largo periodo de tiempo. La exposición prolongada a la luz solar puede causar un fallo de funcionamiento del iPod como consecuencia de las altas temperaturas generadas.
- No deje el iPod en cualquier lugar expuesto a una temperatura elevada.
- Fije bien el iPod cuando conduzca. No deje caer el iPod al piso, ya que puede quedar atascado debajo del freno o del acelerador.

Consulte los manuales del iPod para obtener mayores detalles.

Acerca de los ajustes del iPod

- No se puede utilizar el Ecuador del iPod en los productos Pioneer. Recomendamos que desactive el Ecuador del iPod antes de conectar el iPod a esta unidad.

Información adicional

Especificaciones

Generales

Fuente de alimentación 14,4 V CC (10,8 a 15,1 V permisible)

Sistema de conexión a tierra Tipo negativo

Consumo máximo de corriente 10,0 A

Dimensiones (An × Al × Pr):

DIN

Bastidor 178 × 50 × 162 mm

Cara anterior 188 × 58 × 15 mm

D

Bastidor 178 × 50 × 162 mm

Cara anterior 170 × 46 × 15 mm

Peso 1,5 kg

Audio

Potencia de salida máxima

..... 50 W × 4

..... 50 W × 2/4 Ω + 70 W × 1/2 Ω (para altavoz de subgraves)

Potencia de salida continua

..... 22 W × 4 (50 Hz a 15 000 Hz, 5% THD, 4 Ω de carga, ambos canales activados)

Impedancia de carga 4 Ω a 8 Ω × 4

..... 4 Ω a 8 Ω × 2 + 2 Ω × 1

Nivel de salida máx. del preamplificador (Pre-out)/impedancia de salida 4 V/100 Ω

Ecuador (ecualizador paramétrico de 3 bandas):

Baja

Frecuencia 40/80/100/160 Hz

Factor Q 0,35/0,59/0,95/1,15 (+6 dB si intensificado)

Ganancia ±12 dB

Media

Frecuencia 200/500/1k/2k Hz

Factor Q 0,35/0,59/0,95/1,15 (+6 dB si intensificado)

Ganancia ±12 dB

Alta

Frecuencia 3,15k/8k/10k/12,5k Hz

Factor Q 0,35/0,59/0,95/1,15 (+6 dB si intensificado)

Ganancia ±12 dB

Contorno de sonoridad:

Bajo +3,5 dB (100 Hz), +3 dB (10 kHz)

Medio +10 dB (100 Hz), +6,5 dB (10 kHz)

Alto +11 dB (100 Hz), +11 dB (10 kHz)

(volumen: -30 dB)

HPF:

Frecuencia 50/63/80/100/125 Hz

Pendiente -12 dB/oct

Altavoz de subgraves (mono):

Frecuencia 50/63/80/100/125 Hz

Pendiente -18 dB/oct

Ganancia +6 dB a -24 dB

Fase Normal/Inversa

Intensificación de graves:

Ganancia +12 dB a 0 dB

Reproductor de CD

Sistema Sistema de audio de discos compactos

Discos utilizables Disco compacto

Formato de la señal:

Frecuencia de muestreo 44,1 kHz

Número de bits de cuantificación 16; lineal

Características de la frecuencia

..... 5 Hz a 20 000 Hz (±1 dB)

Relación de señal a ruido 94 dB (1 kHz) (red IHF-A)

Gama dinámica 92 dB (1 kHz)

Número de canales 2 (estéreo)

Formato de decodificación MP3

..... MPEG-1 & 2 Audio Layer 3

Formato de decodificación WMA

..... Ver. 7, 7.1, 8, 9, 10 (audio 2 canales) (Windows Media Player)

Formato de decodificación AAC

..... MPEG-4 AAC (sólo codificado con iTunes®)

Formato de señal WAV PCM lineal & MS ADPCM

Sintonizador de FM

Gama de frecuencias 87,9 MHz a 107,9 MHz

Sensibilidad utilizable 8 dBf (0,7 μV/75 Ω mono, Señal/ruido: 30 dB)

Relación de señal a ruido 75 dB (red IHF-A)

Distorsión 0,3 % (a 65 dBf, 1 kHz, estéreo)

..... 0,1 % (a 65 dBf, 1 kHz, mono)

Respuesta de frecuencia 30 Hz a 15 000 Hz (±3 dB)

Separación estéreo 45 dB (a 65 dBf, 1 kHz)

Sintonizador de AM

Gama de frecuencias 530 kHz a 1 710 kHz (10 kHz)

Sensibilidad utilizable 18 μV (Señal/ruido: 20 dB)

Relación de señal a ruido 65 dB (red IHF-A)



Nota

Las especificaciones y el diseño están sujetos a posibles modificaciones sin previo aviso. ■

*Register your product at
Enregistrez votre produit au
Registre su producto en*

<http://www.pioneerelectronics.com>

*See "Product registration" page
Voir la page "Enregistrement du produit"
Consulte la página sobre "Registro del producto"*

PIONEER CORPORATION

4-1, MEGURO 1-CHOME, MEGURO-KU
TOKYO 153-8654, JAPAN

PIONEER ELECTRONICS (USA) INC.

P.O. Box 1540, Long Beach, California 90801-1540, U.S.A.
TEL: (800) 421-1404

PIONEER EUROPE NV

Haven 1087, Keetberglaan 1, B-9120 Melsele, Belgium
TEL: (0) 3/570.05.11

PIONEER ELECTRONICS ASIACENTRE PTE. LTD.

253 Alexandra Road, #04-01, Singapore 159936
TEL: 65-6472-7555

PIONEER ELECTRONICS AUSTRALIA PTY. LTD.

178-184 Boundary Road, Braeside, Victoria 3195, Australia
TEL: (03) 9586-6300

PIONEER ELECTRONICS OF CANADA, INC.

300 Allstate Parkway, Markham, Ontario L3R OP2, Canada
TEL: 1-877-283-5901

PIONEER ELECTRONICS DE MEXICO, S.A. de C.V.

Bvd.Manuel Avila Camacho 138 10 piso
Col.Lomas de Chapultepec, Mexico, D.F. 11000
TEL: 55-9178-4270

先鋒股份有限公司

總公司：台北市中山北路二段44號13樓
電話：(02) 2521-3588

先鋒電子（香港）有限公司

香港九龍尖沙咀海港城世界商業中心
9樓901-6室
電話：(0852) 2848-6488

Published by Pioneer Corporation.
Copyright © 2006 by Pioneer Corporation.
All rights reserved.

Publié par Pioneer Corporation. Copyright
© 2006 par Pioneer Corporation. Tous
droits réservés.

Printed in Thailand
Imprimé en Thaïlande

<XRD7129-B/N> UC

<KMIZX> <06K00000>

Free Manuals Download Website

<http://myh66.com>

<http://usermanuals.us>

<http://www.somanuals.com>

<http://www.4manuals.cc>

<http://www.manual-lib.com>

<http://www.404manual.com>

<http://www.luxmanual.com>

<http://aubethermostatmanual.com>

Golf course search by state

<http://golfingnear.com>

Email search by domain

<http://emailbydomain.com>

Auto manuals search

<http://auto.somanuals.com>

TV manuals search

<http://tv.somanuals.com>