

Pioneer sound.vision.soul

D6

PD-D6-J

Super Audio CD Player
Lecteur Super Audio CD
Super Audio CD-Spieler
Super-Audio CD-speler
Lettore CD Super Audio
Reproducteur de Super Audio CD

Discover the benefits of registering your product online at **www.pioneer.co.uk** (**www.pioneer-eur.com**).

Découvrez les nombreux avantages offerts en enregistrant votre produit en ligne maintenant sur **www.pioneer.fr** (ou **www.pioneer-eur.com**).

Bitte nutzen Sie die Möglichkeit zur Registrierung Ihres Produktes unter **www.pioneer.de** (oder **www.pioneer-eur.com**)

Ontdek nu de voordelen van online registratie! Registreer uw Pioneer product via **www.pioneer.nl** - **www.pioneer.be** (of **www.pioneer-eur.com**).

Registra il tuo prodotto su **www.pioneer.it** (o **www.pioneer-eur.com**) e scopri subito quali vantaggi puoi ottenere!

Registre su producto en **www.pioneer.es** (o en **www.pioneer-eur.com**) Descubra los beneficios de registrarse on-line:

Operating Instructions | Mode d'emploi | Bedienungsanleitung |
Gebruiksaanwijzing | Istruzioni per l'uso | Manual de instrucciones

COMPACT
disc
DIGITAL AUDIO

SUPER AUDIO CD

Location: rear of the unit

IMPORTANT



The lightning flash with arrowhead symbol, within an equilateral triangle, is intended to alert the user to the presence of uninsulated "dangerous voltage" within the product's enclosure that may be of sufficient magnitude to constitute a risk of electric shock to persons.



CAUTION:
TO PREVENT THE RISK OF ELECTRIC SHOCK, DO NOT REMOVE COVER (OR BACK). NO USER-SERVICEABLE PARTS INSIDE. REFER SERVICING TO QUALIFIED SERVICE PERSONNEL.



The exclamation point within an equilateral triangle is intended to alert the user to the presence of important operating and maintenance (servicing) instructions in the literature accompanying the appliance.

D3-4-2-1-1_En-A

CAUTION

This product is a class 1 laser product, but this product contains a laser diode higher than Class 1. To ensure continued safety, do not remove any covers or attempt to gain access to the inside of the product. Refer all servicing to qualified personnel. The following caution label appears on your unit. Location: top of the unit



D3-4-2-1-8_B_En

WARNING

This equipment is not waterproof. To prevent a fire or shock hazard, do not place any container filled with liquid near this equipment (such as a vase or flower pot) or expose it to dripping, splashing, rain or moisture.

D3-4-2-1-3_A_En

WARNING

To prevent a fire hazard, do not place any naked flame sources (such as a lighted candle) on the equipment.

D3-4-2-1-7a_A_En

VENTILATION CAUTION

When installing this unit, make sure to leave space around the unit for ventilation to improve heat radiation (at least 5 cm at top, 10 cm at rear, and 5 cm at each side).

WARNING

Slots and openings in the cabinet are provided for ventilation to ensure reliable operation of the product, and to protect it from overheating. To prevent fire hazard, the openings should never be blocked or covered with items (such as newspapers, table-cloths, curtains) or by operating the equipment on thick carpet or a bed.

D3-4-2-1-7b_A_En

Operating Environment

Operating environment temperature and humidity:
+5 °C to +35 °C (+41 °F to +95 °F); less than 85 %RH
(cooling vents not blocked)

Do not install this unit in a poorly ventilated area, or in locations exposed to high humidity or direct sunlight (or strong artificial light)

D3-4-2-1-7c_A_En

This product complies with the Low Voltage Directive (73/23/EEC, amended by 93/68/EEC), EMC Directives (89/336/EEC, amended by 92/31/EEC and 93/68/EEC).

D3-4-2-1-9a_En

WARNING

Before plugging in for the first time, read the following section carefully.

The voltage of the available power supply differs according to country or region. Be sure that the power supply voltage of the area where this unit will be used meets the required voltage (e.g., 230 V or 120 V) written on the rear panel.

D3-4-2-1-4_A_En

This product is for general household purposes. Any failure due to use for other than household purposes (such as long-term use for business purposes in a restaurant or use in a car or ship) and which requires repair will be charged for even during the warranty period.

K041_En

If the AC plug of this unit does not match the AC outlet you want to use, the plug must be removed and appropriate one fitted. Replacement and mounting of an AC plug on the power supply cord of this unit should be performed only by qualified service personnel. If connected to an AC outlet, the cut-off plug can cause severe electrical shock. Make sure it is properly disposed of after removal.

The equipment should be disconnected by removing the mains plug from the wall socket when left unused for a long period of time (for example, when on vacation).

D3-4-2-2-1a_A_En

POWER-CORD CAUTION

Handle the power cord by the plug. Do not pull out the plug by tugging the cord and never touch the power cord when your hands are wet as this could cause a short circuit or electric shock. Do not place the unit, a piece of furniture, etc., on the power cord, or pinch the cord. Never make a knot in the cord or tie it with other cords. The power cords should be routed such that they are not likely to be stepped on. A damaged power cord can cause a fire or give you an electrical shock. Check the power cord once in a while. When you find it damaged, ask your nearest PIONEER authorized service center or your dealer for a replacement.

S002_En

CAUTION

The POWER switch on this unit will not completely shut off all power from the AC outlet. Since the power cord serves as the main disconnect device for the unit, you will need to unplug it from the AC outlet to shut down all power. Therefore, make sure the unit has been installed so that the power cord can be easily unplugged from the AC outlet in case of an accident. To avoid fire hazard, the power cord should also be unplugged from the AC outlet when left unused for a long period of time (for example, when on vacation).

D3-4-2-2-2a_A_En



If you want to dispose this product, do not mix it with general household waste. There is a separate collection system for used electronic products in accordance with legislation that requires proper treatment, recovery and recycling.

Private households in the 25 member states of the EU, in Switzerland and Norway may return their used electronic products free of charge to designated collection facilities or to a retailer (if you purchase a similar new one).

For countries not mentioned above, please contact your local authorities for the correct method of disposal.

By doing so you will ensure that your disposed product undergoes the necessary treatment, recovery and recycling and thus prevent potential negative effects on the environment and human health.

K058_En

Thank you for buying this Pioneer product.

Please read through these operating instructions so that you will know how to operate your model properly. After you have finished reading the instructions, put them in a safe place for future reference.

Contents

01 Before you start

Features	5
What's in the box	6
Disc / content format playback compatibility	7

02 Connecting up

Connecting to an amplifier	8
Using the remote sensor of another Pioneer component	8
Plugging in	9

03 Controls and displays

Front panel	10
Remote control	11
Display	11

04 Getting started

Switching on	12
Playing discs	12
Other playback features	13

05 Other settings and features

Listening to Pure Audio	14
Using the SACD Setup	14
Using Legato Link Pro	14
Dimming the display	14
Displaying disc information	14

06 Additional information

Hints on installation	15
Taking care of your player and discs	15
Troubleshooting	17
Glossary	18
Specifications	18

Chapter 1

Before you start

Features

- **Quick response power supply circuit**

The superior power supply circuit adopted by this unit achieves vastly improved response by employing 'no feedback' circuitry and low impedance parallel main capacitors characteristically used in professional audio monitoring.

- **Low jitter clock**

This unit provides extremely stable, low jitter clock streams through the use of an integrated circuit with a high performance oscillator.

- **Legato Link Conversion Pro and Hi-Bit**

Pioneer's unique Legato Link Conversion system restores high-frequency dynamics lost in the digital recording process, to fully reproduce all the shading and detail of the original musical performance. This results in a minimum amount of phase shift across the entire hearable audio spectrum.

- **Twin D/A converter 192 kHz/24-bit**

The on-board Twin Burr Brown 192 kHz/24-bit DAC means that this player is fully capable of delivering exceptional sound quality in terms of dynamic range, low-level resolution and high-frequency detail.

- **Pure Audio listening**

The Pure Audio feature allows you to listen to analog audio sources with the digital outputs disabled, and the front panel display switched off.

- **Fine-tuned to world-class standards**

With the cooperation of the world-class studio engineers at AIR Studios, this player has been AIR Studios certified.



What's in the box

Please confirm that the following accessories are in the box when you open it.

- Remote control
- Lithium battery (CR2025)
- RCA/phono stereo audio cable
- SR control cable
- Power cable
- Operating instructions
- Warranty card

Inserting the battery

Insert the lithium battery (CR2025) into the remote control as shown below. The battery supplied with this unit is stored in the battery casing (see step 3 below). When you notice a decrease in the operating range, replace the battery in the same manner.

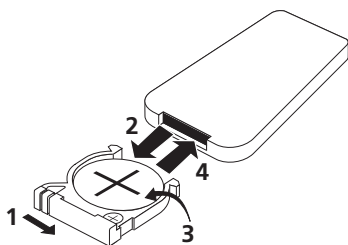

1 Push the release tab to the right to open the battery casing.

2 Pull out the battery casing.

3 Remove the battery from the casing.

If you're doing this for the first time, remove the protective seal from the battery supplied with the system before re-inserting it.

4 Place a new battery in the casing.

Make sure the ⊕ side of the battery is facing up when you place it in the space provided.



Caution

When using lithium batteries, please observe the following:

- There is danger of explosion if the battery is incorrectly replaced. Make sure to replace only with the same or equivalent type recommended by the manufacturer.
- Dispose of used battery cells immediately after replacement. Keep away from children.
- If swallowed, please contact a doctor immediately.
- Lithium batteries may present a fire or chemical burn hazard if misused. Do not disassemble, heat above 100 °C, or incinerate.
- Remove the battery if the unit isn't going to be used for a month or more.
- When disposing of used batteries, please comply with governmental regulations or environmental public instruction's rules that apply in your country or area.
- Do not use or store batteries in direct sunlight or other excessively hot place, such as inside a car or near a heater. This can cause batteries to leak, overheat, explode or catch fire. It can also reduce the life or performance of batteries.

Disc / content format playback compatibility

This player is compatible with a wide range of audio disc types and media formats. Playable discs will generally feature one of the following logos on the disc and/or disc packaging. Note however that some disc types, such as recordable CDs, may be in an unplayable format—see the *Disc compatibility table* below for further compatibility information.

Please also note that recordable discs cannot be recorded using this player.



Audio CD



CD-R



CD-RW



Super Audio CD

Disc compatibility table

Media	Compatible formats
CD-R/RW	<ul style="list-style-type: none"> CD-Audio, ISO 9660 CD-ROM* * ISO 9660 Level 1 or 2 compliant. CD physical format: Mode1, Mode2 XA Form1. Romeo and Joliet file systems are both compatible. Multi-session playback: No Unfinalized disc playback: No
Compressed audio	<ul style="list-style-type: none"> MPEG-1 Audio Layer 3 (MP3), Windows Media Audio (WMA) Sampling rates: 44.1 kHz Bit-rates: Any (128 kbps or higher recommended) VBR (variable bit rate) playback: No WMA lossless encoding: No DRM (Digital Rights Management) compatible: Yes (DRM-protected audio files will <i>not</i> play in this player). File extensions: .mp3, .wma (these must be used for the player to recognize MP3/WMA files) File structure (may differ): Up to 299 folders on a disc; up to 648 folders and files (combined) within each folder

Media Compatible formats

- PC-created disc**
- Discs recorded using a PC may not be playable due to the setting of the software used to create the disc. In these instances, check the software manual or disc boxes for more on compatibility.
 - Discs recorded in packet write mode are not compatible.

About WMA



WMA is an acronym for Windows Media Audio and refers to an audio compression technology developed by Microsoft Corporation. WMA content can be encoded by using Windows Media® Player version 7, 7.1, Windows Media® Player for Windows® XP, or Windows Media® Player 9 Series.

Windows Media, and the Windows logo are trademarks, or registered trademarks of Microsoft Corporation in the United States and/or other countries.

Chapter 2

Connecting up

Connecting to an amplifier

You can connect this player to your amplifier or receiver using the analog outputs or one of the digital outputs.

If you connect using one of the digital outputs, you should also connect the 2 channel analog outputs for compatibility with all discs.

1 Connect the analog **LINE OUT** jacks on this player to a set of analog audio inputs on your amplifier.

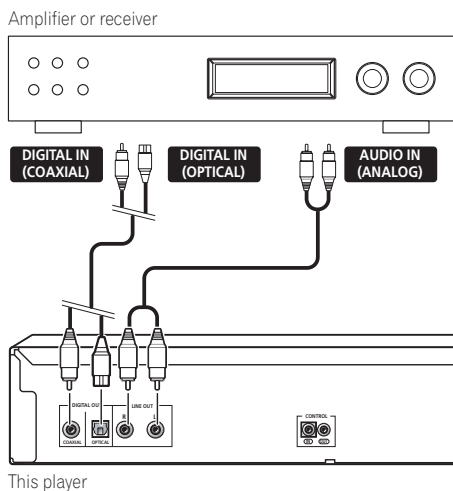

2 Connect one of the digital outputs to the corresponding digital input on your amplifier.

For an optical connection, use an optical cable (not supplied) to connect the **OPTICAL DIGITAL OUT** jack to an optical input on your amplifier.

For a coaxial connection, use a coaxial cable (not supplied) to connect the **COAXIAL DIGITAL OUT** jack to a coaxial input on your amplifier.

- Note that SACD audio is not output through these jacks, so this connection should be in addition to, rather than instead of, an analog connection.

Using the remote sensor of another Pioneer component

Many Pioneer components have SR **CONTROL** jacks which can be used to link components together. This allows you to use the remote sensor of just one component, which is useful if you want to put several components out of view (for example, in a closed shelf space). When you use a remote control, the control signal is passed along the chain to the appropriate component.¹

- Note that if you use this feature, *make sure that you also have at least one set of analog audio jacks connected to another component for grounding purposes.*

1 Decide which component you want to use the remote sensor of.

When you want to control any component in the chain, this is the remote sensor at which you'll point the corresponding remote control.

Note

¹ If you have connected a remote control to the **CONTROL IN** jack (using a mini-plug cable), you won't be able to control this unit using the remote sensor.

2 Connect the CONTROL OUT jack of that component to the CONTROL IN jack of another Pioneer component.

Use a cable with a mono mini-plug on each end for the connection.

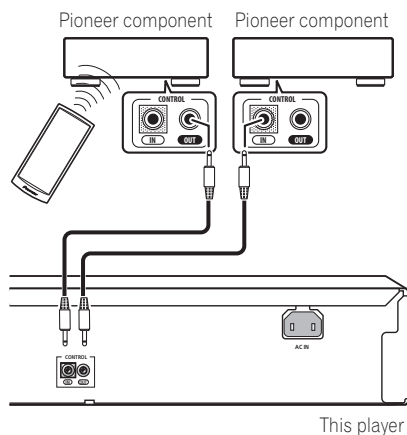

3 Continue the chain in the same way for as many components as you have.

Plugging in

Make sure to complete all connections before connecting to an AC outlet.

- Connect the AC power cord to the AC IN inlet on the rear panel of the player, then plug into a power outlet.

Chapter 3

Controls and displays

Front panel

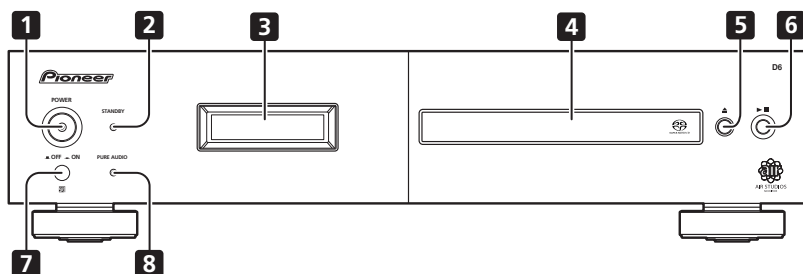

- 1 **POWER** OFF ON (page 12)
- 2 **STANDBY** indicator
- 3 **Display** (page 11)
- 4 **Disc tray**
- 5 (page 12)
- 6 (page 12)
- 7 **Remote sensor**
- 8 **PURE AUDIO** indicator (page 14)

Remote control

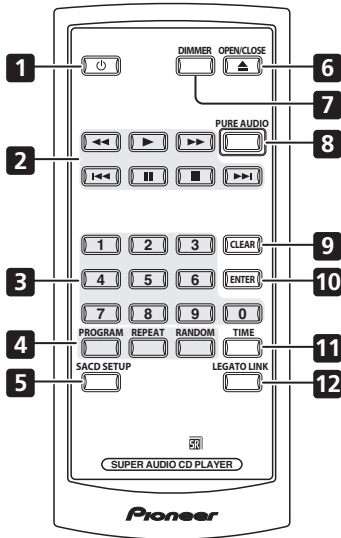

- 1 ⏻ (page 12)
- 2 **Playback controls** (page 12)
- 3 **Number buttons** (page 12)
- 4 **PROGRAM** (page 13)
REPEAT (page 13)
RANDOM (page 13)
- 5 **SACD SETUP** (page 14)
- 6 **▲ OPEN/CLOSE** (page 12)
- 7 **DIMMER** (page 14)
- 8 **PURE AUDIO** (page 14)
- 9 **CLEAR**
- 10 **ENTER**
- 11 **TIME** (page 14)
- 12 **LEGATO LINK** (page 14)

Using the remote control

Keep in mind the following when using the remote control:

- Make sure that there are no obstacles between the remote and the remote sensor on the unit.
- The remote has a range of about 7 m at an angle of about 30° from the remote sensor.
- Remote operation may become unreliable if strong sunlight or fluorescent light is shining on the unit's remote sensor.
- Remote controllers for different devices can interfere with each other. Avoid using remotes for other equipment located close to this unit.
- Replace the batteries when you notice a fall off in the operating range of the remote.

Display

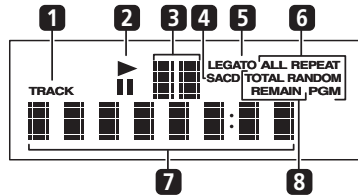

- 1 **TRACK** – Lights when the track number is indicated.
- 2 **▶/⏸** – Light during playback / when paused.
- 3 **Scan display** – Shows the scan speed.
- 4 **SACD** – Lights during SACD playback.
- 5 **LEGATO** – Lights when Legato Link Pro is switched on (page 14).
- 6 **(ALL) REPEAT / RANDOM / PGM** – Light to indicate the playback mode (page 13).
- 7 **Character display**
- 8 **TOTAL / REMAIN** – Indicate the disc/track information currently displayed (page 14).

Chapter 4

Getting started

Switching on

After making sure that everything is connected properly and that the player is plugged in, push the **POWER** button into the **ON** position to switch the player on.

- Press  on the remote to switch the unit into standby.

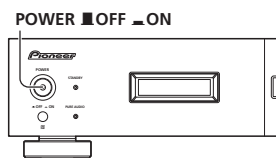

Playing discs

The basic playback controls for playing CDs, SACDs, and MP3/WMA discs are covered here. Further functions are detailed in *Other playback features* on page 13.

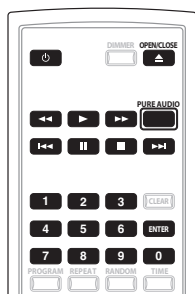

- 1 If the player isn't already on, press **POWER** to switch it on.
- 2 Press  (**OPEN/CLOSE**) to open the disc tray.

3 Load a disc.



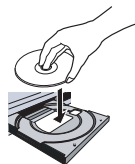











Load a disc with the label side facing up, using the disc tray guide to align the disc. Once properly seated, press  to close the disc tray.



4 Press (**play**) to start playback.

Basic playback controls

The table below shows the basic controls for playing discs.

Button	What it does
	Starts playback.
	Pauses a disc that's playing, or restarts a paused disc.
 /  (front panel only)	Starts playback/stops a disc that's playing. <ul style="list-style-type: none"> • While depressing  / , press  (front panel only). Counting from the first track on the disc, playback will begin from the track number corresponding to the number of times  is pressed.
	Stops playback.
	Press to start fast reverse scanning. Press  (play) to resume normal playback.
	Press to start fast forward scanning. Press  (play) to resume normal playback.
	Skips to the start of the current track, then to previous tracks.

Button	What it does
	Skips to the next track.
Numbers <i>(not available with MP3/WMA data discs)</i>	Use to enter a track number. Press ENTER to select. <ul style="list-style-type: none"> • If the disc is stopped, playback starts from the selected track. • If the disc is playing, playback jumps to the start of the selected track.

**FAQ**

- *Why can't I hear SACD audio through the digital outputs?*

SACD audio is only available through the analog outputs. This is not a malfunction.

Other playback features

The following features allow you to customize the playback order. Note that these features are not available with data discs (containing WMA/MP3 files).

Using repeat play

There are two repeat play options available during playback.

- **During playback, press REPEAT to select a repeat play mode.**

Select between 1-track repeat (**REPEAT** lights in the display), all repeat (**ALL REPEAT** lights in the display), or repeat off.

- It's also possible to use 'all' repeat play together with program play (see *Creating a program list* below).



Using random play

Use the random play feature to play tracks at random. You can set the random play option when a disc is playing or stopped.¹

- **Press RANDOM to start random play.** Random play remains in effect (**RANDOM** shows in the display) until you press **■** (or **RANDOM** again) to cancel.

**Tip**

- Use the following controls during random play:

Button	What it does
	Selects a new track at random.
	Returns to the beginning of the current track.

Creating a program list

This feature lets you program the play order of tracks on a disc.²

1 While stopped, press PROGRAM.**2 Use the number buttons and ENTER to select a track for the current step in the program list.**

If you accidentally enter the wrong track, press **CLEAR** to delete it.

3 Repeat step 2 to build up a program list.

A program list can contain up to 24 tracks.

4 To play the program list, press ► (play).

Program play remains active (**PGM** shows in the display) until you stop playback (press ► (play) after **■** (stop) to start normal playback).

- Press **PROGRAM** then ► (play) to restart program play.
- To add more tracks to the program list, repeat steps 1 and 2.
- When the disc is stopped, press **PROGRAM** then **CLEAR** to erase one track at a time (from the end of the list), or simply press **CLEAR** to erase all tracks.

Note

¹ You can't use random play together with program play.

² You can't program pauses, or use program play together with random or 1-track repeat play.

Chapter 5

Other settings and features

Listening to Pure Audio

This unit has been specially designed to provide you the truest possible reproduction of recorded audio. When the Pure Audio feature is selected, the front panel display is switched off and the digital outputs are disabled, leaving you with the pure sound source.

- **Press PURE AUDIO to switch Pure Audio listening on or off.**

The **PURE AUDIO** indicator on the front panel lights to indicate Pure Audio listening is on.

Using the SACD Setup

Hybrid SACD discs include a conventional CD layer along with the high-resolution SACD layer, so it is necessary to indicate to the player which layer you want to listen to. Use the SACD Setup to do this.¹

- **When the disc is stopped, press SACD SETUP to switch between the CD area and the SACD area of a hybrid disc.**

Using Legato Link Pro

For as great as CDs sound, the digital recording process clips off important musical shadings and nuances above 20 kHz. These signals contain important clues about musical texture and shape that define a live musical event. Pioneer's Legato Link Pro Conversion system uses psychoacoustic processing to restore missing high frequency dynamics to fully recapture all the shading and detail of the original performance.

- **Press LEGATO LINK to switch Legato Link Pro Conversion on or off.**

The **LEGATO** indicator lights in the display to indicate Legato Link Pro Conversion is on.

Dimming the display

You can choose one of three brightness settings for the front panel display.

- **Press DIMMER to switch between brightness settings for the display.** Select between light, dark or backlight off.

Displaying disc information

Various track information, such as the elapsed and remaining playing time can be displayed on-screen while a disc is playing.²

- **To switch the information displayed, press TIME repeatedly.**

Note

¹ Note that this player is not compatible with dual-layer or multichannel SACD discs.

² With data discs, MP3/WMA filenames are displayed (up to 8 characters). Note that some characters may not display correctly.

Chapter 6

Additional information

Hints on installation

We want you to enjoy using this product for years to come, so please use the following guidelines when choosing a suitable location:

Do...

- Use in a well-ventilated room.
- Place on a solid, flat, level surface, such as a table, shelf or stereo rack.

Don't...

- Use in a place exposed to high temperatures or humidity, including near radiators and other heat-generating appliances.
- Place on a window sill or a place where the player will be exposed to direct sunlight.
- Use in an excessively dusty or damp environment.
- Place directly on top of an amplifier, or other component in your stereo system that becomes hot in use.
- Use near a television or monitor as you may experience interference—especially if the television uses an indoor antenna.
- Use in a kitchen or other room where the player may be exposed to smoke or steam.
- Use on a thick rug or carpet, or cover with cloth—this may prevent proper cooling of the unit.
- Place on an unstable surface, or one that is not large enough to support all four of the unit's feet.

Taking care of your player and discs

General

Hold discs by the edge or by the center hole and edge.

When you're not using a disc, return it to its case and store upright. Avoid leaving discs in excessively cold, humid, or hot environments (including under direct sunlight).

Don't glue paper or put stickers on to discs. Do not use a pencil, ball-point pen or other sharp-tipped writing instrument to write on the disc.



Don't use self-adhesive disc labels on discs as these can cause the disc to warp slightly during playback causing distortion in the picture and/or sound.

Damaged and shaped discs

Do not use cracked, chipped, warped, or otherwise damaged discs as they may damage the player.

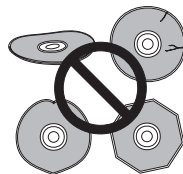

This player is designed to be used only with conventional, fully circular discs. Do not use shaped discs. Pioneer disclaims all liability arising in connection with the use of shaped discs.

Cleaning discs

Fingerprints and dust on discs can affect playback performance. Clean using a soft, dry cloth, wiping the disc lightly from the center to the outside edge as shown below.

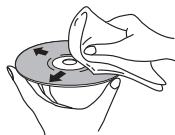

If necessary, use a cloth soaked in alcohol, or a commercially available CD/DVD cleaning kit to clean a disc more thoroughly. Never use benzine, thinner or other cleaning agents, including products designed for cleaning vinyl records.

Cleaning the unit's exterior

Unplug the unit before cleaning.

Use a dry cloth to wipe off dust and dirt. If the surfaces are very dirty, wipe with a soft cloth dipped in some neutral cleanser diluted five or six times with water and wrung out well, then wipe again with a dry cloth.

Do not use furniture wax or cleaners. Never use thinners, benzine or insecticide sprays or other chemicals on or near this unit.

If you use a chemical-impregnated cleaning cloth, read the instructions carefully before use. These cloths may leave smear marks on half-mirror finish surfaces; if this happens, finish with a dry cloth.

Cleaning the pickup lens

The player's lens should not become dirty in normal use, but if for some reason it should malfunction due to dust or dirt, consult your nearest Pioneer-authorized service center. We do not recommend using commercially available lens cleaners for CD players.

Condensation

Condensation may form inside the player if it is brought into a warm room from outside, or if the temperature of the room rises quickly. Although the condensation won't damage the player, it may temporarily impair its performance. Leave it to adjust to the warmer temperature for about an hour before switching on.

Moving the player

If you need to move the player, first switch the unit into standby (press  on the remote), then unplug the power cable. Never lift or move the unit during playback—discs rotate at a high speed and may be damaged.

Troubleshooting

Incorrect operation is often mistaken for trouble or malfunction. If you think that there is something wrong with this component, check the points below. Sometimes the trouble may lie in another component. Inspect the other components and electrical appliances being used. If the trouble cannot be rectified after checking the items below, ask your nearest Pioneer authorized service center or your dealer to carry out repair work.

Problem	Remedy
The disc won't play or is automatically ejected after loading.	<ul style="list-style-type: none"> • Make sure the disc is free from dirt and dust and is not damaged (page 15). • Check <i>Disc / content format playback compatibility</i> on page 7 to confirm that the disc is compatible with this player. • Make sure the disc is loaded with the label side face-up and aligned properly in the disc tray guide. • Condensation inside the player: Allow time for condensation to evaporate. Avoid using the player near an air-conditioning unit.
The remote control doesn't seem to work.	<ul style="list-style-type: none"> • The remote control is too far from the player, or the angle with the remote sensor is too wide: Use the remote within its operating range (page 11). • If you're trying to switch on using the remote control, make sure the front panel POWER button is switched on first. • The battery is exhausted: Replace the lithium battery (page 6).
No audio, or audio is distorted.	<ul style="list-style-type: none"> • Check that the disc is not damaged, and free from dust and dirt (page 15). • Check that all interconnects are firmly inserted. • Check that the plugs and terminals are free of dirt, oxide, etc. and clean if necessary. Also check the cable for damage. • Make sure the player's output is not connected to the amplifier's phono (turntable) inputs. • Check your amplifier/receiver's settings (volume, input function, speaker settings, etc.).
The analog audio is OK, but there appears to be no digital audio signal.	<ul style="list-style-type: none"> • Make sure that Pure Audio feature is switched off (page 14). • SACDs do not output digital audio. The signal is heard through the player's analog audio outputs.
Noticeable difference in SACD and CD volume.	<ul style="list-style-type: none"> • This is due to differences in the audio format and is not a malfunction.
Cannot play multichannel audio.	<ul style="list-style-type: none"> • This player is not compatible with multichannel audio.
Settings are erased.	<ul style="list-style-type: none"> • If you have switched the unit off (using the front panel POWER button) for more than 30 days, all settings will be erased.



Note

- Static electricity or other external influences may cause malfunctioning of this unit. In this case, unplug the power cord and then plug back in. This will usually reset the unit for proper operation. If this does not correct the problem, please consult your nearest Pioneer service center.

Glossary

Analog audio Direct representation of sound by an electrical signal. See also *Digital audio*.

Digital audio Indirect representation of sound using numbers. See also *Sampling frequency* and *Analog audio*.

DRM DRM (digital rights management) copy protection is a technology designed to prevent unauthorized copying by restricting playback, etc. of compressed audio files on devices other than the PC (or other recording equipment) used to record it. For detailed information, please see the instruction manuals or help files that came with your PC and/or software.

File extension A tag added to the end of a filename to indicate the type of file. For example, ".mp3" indicates an MP3 file.

ISO 9660 format International standard for the volume and file structure of CD-ROM discs.

MP3 MP3 (MPEG1 audio layer 3) is a compressed stereo audio file format. Files are recognized by their file extension ".mp3".

PCM (Pulse Code Modulation) Digital audio encoding system found on CDs. Good quality, but requires a lot of data compared to compressed audio formats. See also *Digital audio*.

Sampling frequency The rate at which sound is measured to be turned into digital audio data. The higher the rate, the better the sound quality. CD is 44.1 kHz; DVD can be up to 96 kHz. See also *Digital audio*.

WMA See *About WMA* on page 7.

Super Audio CD (SACD) Super Audio CD is a high quality audio disc format that can accommodate high sampling rate stereo and multi-channel audio, as well as conventional CD audio all on the same disc.

Specifications

General

System Super Audio CD player
 Power requirements
 AC 220 – 230 V, 50 / 60 Hz
 Power consumption 22 W
 Power consumption (standby) 0.4 W
 Weight. 4.5 kg
 Dimensions
 420 mm (W) x 100 mm (H) x 340 mm (D)
 Operating temperature +5 °C to +35 °C
 Operating humidity 5 % to 85 %
 (no condensation)

Audio output (1 stereo pair)

Output level During audio output
 200 mVrms (1 kHz, –20 dB)
 Number of channels 2
 Jacks RCA

Digital audio characteristics

Frequency response 4 Hz to 50 kHz (SACD)
 4 Hz to 20 kHz (CD)

S/N ratio:

CD 118 dB
 SACD 115 dB

Dynamic range. 99 dB

Total harmonic distortion:

CD 0.002 %
 SACD 0.003 %

Wow and flutter Limit of measurement
 (±0.001 % W. PEAK) or lower

Digital output

Coaxial digital output. RCA jack
 Optical digital output. Optical digital jack

Accessories

Remote control 1
 Lithium battery (CR2025) 1
 RCA/phono stereo audio cable. 1
 SR control cable. 1
 Power cable 1
 Operating Instructions
 Warranty card

The specifications and design of this product are subject to change without notice, due to improvement.

Published by Pioneer Corporation.
Copyright © 2006 Pioneer Corporation.
All rights reserved.

Emplacement : Panneau arrière

IMPORTANT



Ce symbole de l'éclair, placé dans un triangle équilatéral, a pour but d'attirer l'attention de l'utilisateur sur la présence, à l'intérieur du coffret de l'appareil, de "tensions dangereuses" non isolées d'une grandeur suffisante pour représenter un risque d'électrocution pour les êtres humains.

ATTENTION

**DANGER D'ÉLECTROCUTION
NE PAS OUVRIR**

ATTENTION:
POUR ÉVITER TOUT RISQUE D'ÉLECTROCUTION, NE PAS ENLEVER LE COUVERCLE (NI LE PANNEAU ARRIÈRE). AUCUNE PIÈCE RÉPARABLE PAR L'UTILISATEUR NE SE TROUVE À L'INTÉRIEUR. CONFIER TOUT ENTRETIEN À UN PERSONNEL QUALIFIÉ UNIQUEMENT.



Ce point d'exclamation, placé dans un triangle équilatéral, a pour but d'attirer l'attention de l'utilisateur sur la présence, dans les documents qui accompagnent l'appareil, d'explications importantes du point de vue de l'exploitation ou de l'entretien.

D3-4-2-1-1_Fr

ATTENTION

Cet appareil est un produit laser de Classe 1, mais la diode laser qu'il renferme est supérieure à la Classe 1. Pour garantir une sécurité constante, ne retirez aucun des couvercles et n'essayez pas d'avoir accès à l'intérieur de l'appareil.

Confiez toute réparation à un personnel qualifié.

L'étiquette suivante se trouve sur votre appareil.

Emplacement : partie supérieure de l'unité

CLASS 1
LASER PRODUCT

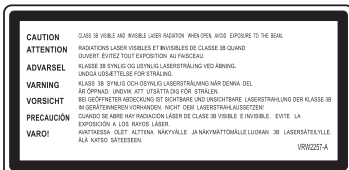

D3-4-2-1-8_B_Fr

AVERTISSEMENT

Cet appareil n'est pas étanche. Pour éviter les risques d'incendie et de décharge électrique, ne placez près de lui un récipient rempli d'eau, tel qu'un vase ou un pot de fleurs, et ne l'exposez pas à des gouttes d'eau, des éclaboussures, de la pluie ou de l'humidité.

D3-4-2-1-3_A_Fr

PRÉCAUTION DE VENTILATION

Lors de l'installation de l'appareil, veillez à laisser un espace suffisant autour de ses parois de manière à améliorer la dissipation de chaleur (au moins 5 cm sur le dessus, 10 cm à l'arrière et 5 cm de chaque côté).

AVERTISSEMENT

Les fentes et ouvertures du coffret sont prévues pour la ventilation, pour assurer un fonctionnement stable de l'appareil et pour éviter sa surchauffe. Pour éviter les risques d'incendie, ne bouchiez jamais les ouvertures et ne les recouvrez pas d'objets, tels que journaux, nappes ou rideaux, et n'utilisez pas l'appareil posé sur un tapis épais ou un lit.

D3-4-2-1-7b_A_Fr

Milieu de fonctionnement

Température et humidité du milieu de fonctionnement : De +5 °C à +35 °C (de +41 °F à +95 °F); Humidité relative inférieure à 85 % (orifices de ventilation non obstrués) N'installez pas l'appareil dans un endroit mal ventilé ou un lieu soumis à une forte humidité ou en plein soleil (ou à une forte lumière artificielle).

D3-4-2-1-7c_A_Fr

Ce produit est conforme à la directive relative aux appareils basse tension (73/23/CEE, amendement 93/68/CEE), à la directive CE relative à la compatibilité électromagnétique (89/336/CEE, amendements 92/31/CEE et 93/68/CEE).

D3-4-2-1-9a_Fr

AVERTISSEMENT

Avant de brancher l'appareil pour la première, lisez attentivement la section suivante.

La tension de l'alimentation électrique disponible varie selon le pays ou la région. Assurez-vous que la tension du secteur de la région où l'appareil sera utilisé correspond à la tension requise (par ex. 230 V ou 120 V), indiquée sur le panneau arrière.

D3-4-2-1-4_A_Fr

Ce produit est destiné à une utilisation domestique générale. Toute panne due à une utilisation autre qu'à des fins privées (comme une utilisation à des fins commerciales dans un restaurant, dans un autocar ou sur un bateau) et qui nécessite une réparation sera aux frais du client, même pendant la période de garantie.

K041_Fr

Si la fiche d'alimentation secteur de cet appareil ne convient pas à la prise secteur à utiliser, la fiche doit être remplacée par une appropriée.

Ce remplacement et la fixation d'une fiche secteur sur le cordon d'alimentation de cet appareil doivent être effectués par un personnel de service qualifié.

En cas de branchement sur une prise secteur, la fiche de coupure peut provoquer une sérieuse décharge électrique. Assurez-vous qu'elle est éliminée correctement après sa dépose.

L'appareil doit être déconnecté en débranchant sa fiche secteur au niveau de la prise murale si vous prévoyez une période prolongée de non utilisation (par exemple avant un départ en vacances).

D3-4-2-1a_A_Fr

NOTE IMPORTANTE SUR LE CÂBLE D'ALIMENTATION

Tenir le câble d'alimentation par la fiche. Ne pas débrancher la prise en tirant sur le câble et ne pas toucher le câble avec les mains mouillées. Cela risque de provoquer un court-circuit ou un choc électrique. Ne pas poser l'appareil ou un meuble sur le câble. Ne pas pincer le câble. Ne pas faire de noeud avec le câble ou l'attacher à d'autres câbles. Les câbles d'alimentation doivent être posés de façon à ne pas être écrasés. Un câble abîmé peut provoquer un risque d'incendie ou un choc électrique. Vérifier le câble d'alimentation de temps en temps. Contacter le service après-vente PIONEER le plus proche ou le revendeur pour un remplacement.

S002_Fr

ATTENTION

L'interrupteur POWER de cet appareil ne coupe pas complètement celui-ci de sa prise secteur. Comme le cordon d'alimentation fait office de dispositif de déconnexion du secteur, il devra être débranché au niveau de la prise secteur pour que l'appareil soit complètement hors tension. Par conséquent, veillez à installer l'appareil de telle manière que son cordon d'alimentation puisse être facilement débranché de la prise secteur en cas d'accident. Pour éviter tout risque d'incendie, le cordon d'alimentation sera débranché au niveau de la prise secteur si vous prévoyez une période prolongée de non utilisation (par exemple avant un départ en vacances).

D3-4-2-2a_A_Fr



Si vous souhaitez vous débarrasser de cet appareil, ne le mettez pas à la poubelle avec vos ordures ménagères. Il existe un système de collecte séparé pour les appareils électroniques usagés, qui doivent être récupérés, traités et recyclés conformément à la législation.

Les habitants des 25 états membres de l'UE, de Suisse et de Norvège peuvent retourner gratuitement leurs appareils électroniques usagés aux centres de collecte agréés ou à un détaillant (si vous rachetez un appareil similaire neuf).

Dans les pays qui ne sont pas mentionnés ci-dessus, veuillez contacter les autorités locales pour savoir comment vous pouvez vous débarrasser de vos appareils.

Vous garantirez ainsi que les appareils dont vous vous débarrassez sont correctement récupérés, traités et recyclés et préviendrez de cette façon les impacts néfastes possibles sur l'environnement et la santé humaine.

K058_Fr

Nous vous remercions d'avoir acheté ce produit Pioneer.

Veuillez lire attentivement ce mode d'emploi afin d'apprendre à manipuler votre modèle correctement. Lorsque vous avez terminé, rangez-le en lieu sûr afin de pouvoir vous y référer à l'avenir.

Sommaire

01 Avant de commencer

Caractéristiques	5
Contenu de l'emballage.....	6
Compatibilité en lecture des disques et du format de gravure	7

02 Connexions

Connexion à un amplificateur	8
Utilisation du capteur à distance d'un autre appareil Pioneer	8
Branchement.....	9

03 Commandes et écrans

Panneau avant.....	10
Télécommande	11
Écran.....	11

04 Démarrage

Mise sous tension	12
Lecture d'un disque.....	12
Autres fonctions de lecture	13

05 Autres réglages et fonctions

Écoute en mode Pure Audio	14
Utilisation de la configuration SACD.....	14
Utilisation de Legato Link Pro	14
Atténuation de l'affichage.....	14
Affichage des informations du disque.....	14

06 Informations complémentaires

Conseils d'installation.....	15
Précautions d'utilisation du lecteur et des disques.....	15
Guide de dépannage.....	17
Glossaire.....	18
Caractéristiques techniques	18

Chapitre 1

Avant de commencer

Caractéristiques

- **Circuit d'alimentation à réaction rapide**

Le circuit d'alimentation supérieur de cet appareil permet une réaction largement améliorée grâce à l'utilisation de circuits 'sans retour' et de condensateurs parallèles à faible impédance généralement utilisés dans la surveillance audio professionnelle.

- **Horloge à faible gigue**

Cet appareil est équipé d'une horloge à faible gigue extrêmement stable grâce à l'utilisation d'un circuit intégré muni d'un oscillateur hautes performances.

- **Legato Link Conversion Pro et Hi-Bit**

Le système Legato Link Conversion unique de Pioneer rétablit les pertes dynamiques de haute fréquence dans le processus d'enregistrement numérique pour reproduire complètement toutes les nuances et les détails de l'événement musical original. Cela entraîne une quantité réduite de glissements de phase sur l'ensemble du spectre audio audible.

- **Convertisseur Twin D/A 192 kHz/24 bits**

Le convertisseur D/A Twin Burr Brown 192 kHz/24 bits intégré signifie que ce lecteur est entièrement capable de fournir des sons de qualité supérieure en termes de dynamique, de résolution à bas niveau et de détail dans les aigus.

- **Écoute en mode Pure Audio**

La fonction Pure Audio permet d'écouter des sources audio analogiques lorsque les sorties audio sont désactivées et l'écran du panneau avant éteint.

- **Réglage fin aux normes mondiales**

Ce lecteur a été certifié AIR Studios en collaboration avec les ingénieurs du studio de classe internationale AIR Studios.



Contenu de l'emballage

Veuillez vous assurer que les accessoires suivants sont livrés avec l'appareil.

- Télécommande
- Pile au lithium (CR2025)
- Câble audio stéréo RCA/phono
- Câble de commande SR
- Câble d'alimentation
- Mode d'emploi
- Carte de garantie

Insertion de la pile

Insérez la pile au lithium (CR2025) dans la télécommande comme illustré ci-dessous. La pile fournie avec cet appareil est stockée dans le compartiment à pile (voir l'étape 3 ci-dessous). Si vous constatez une réduction de la plage de fonctionnement, remplacez la pile de la même manière.

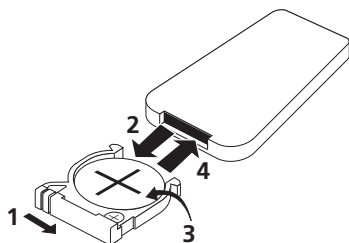

1 Poussez la languette de fermeture vers la droite pour ouvrir le compartiment à pile.

2 Retirez le compartiment à pile.

3 Retirez la pile du compartiment.

Si vous effectuez cette opération pour la première fois, retirez l'étiquette de protection de la pile fournie avec le système avant de la réinsérer.

4 Insérez une nouvelle pile dans le compartiment.

Vérifiez que la face ⊕ de la pile est orientée vers le haut lorsque vous la placez dans le compartiment.

Attention

Lorsque vous utilisez des piles au lithium, respectez les règles suivantes :

- Il existe un risque d'explosion si la pile n'est pas insérée correctement. Veillez à remplacer la pile par une pile de type identique ou équivalent recommandé par le fabricant.
- Mettre au rebut les piles usagées immédiatement après leur remplacement. Garder les piles hors de portée des enfants.
- En cas d'ingestion, consulter immédiatement un médecin.
- Les piles au lithium peuvent présenter un risque d'incendie ou de brûlure chimique en cas de mauvaise utilisation. Ne pas les démonter, les exposer à des températures supérieures à 100 °C ni les incinérer.
- Retirer la pile si l'appareil n'est pas utilisé pendant plus d'un mois.
- Lorsque vous disposez de piles / batteries usées, veuillez vous conformer aux normes gouvernementales ou environnementales en vigueur dans votre pays ou région.
- Ne pas utiliser ni ranger pas les piles sous la lumière directe du soleil ou dans un endroit excessivement chaud, comme une voiture ou à proximité d'un appareil de chauffage. Les piles risqueraient de fuir, de surchauffer, d'exploser ou de s'enflammer. Leur durée de vie ou leurs performances pourraient également être réduites.

Compatibilité en lecture des disques et du format de gravure

Ce lecteur est compatible avec une vaste gamme de types de disques audio et de formats de gravure. Les disques que cet appareil peut lire, ou leur coffret, portent, en général, un des logos suivants. Certains types de disques, tels que les CD enregistrables, peuvent toutefois présenter un format non reconnu — pour plus d'informations sur la compatibilité, reportez-vous au *Tableau de compatibilité des disques* ci-dessous.

Cet appareil n'est pas conçu pour graver les disques, quels qu'ils soient.



CD Audio



CD-R



CD-RW



SUPER AUDIO CD

Super Audio CD

Tableau de compatibilité des disques

Support	Formats compatibles
CD-R/RW	<ul style="list-style-type: none"> • CD-Audio, ISO 9660 CD-ROM* * Conforme à ISO 9660 Niveau 1 ou 2. <i>Format physique des CD : Mode1, Mode2 XA Form1. Les systèmes de fichiers Romeo et Joliet sont compatibles.</i> • Lecture multiséssion : Non • Lecture d'un disque non finalisé : Non
Audio compressé	<ul style="list-style-type: none"> • MPEG-1 Audio Layer 3 (MP3), Windows Media Audio (WMA) • Taux d'échantillonnage : 44,1 kHz • Taux binaires : Quelconque (128 kbps, ou mieux, est conseillé) • Lecture VBR (à taux binaire variable) : Non • Encodage WMA sans perte : Non • Compatibilité DRM (Digital Rights Management) : Oui (les fichiers audio avec protection DRM ne sont pas lus par ce lecteur). • Extensions de fichier : .mp3, .wma (elles doivent être utilisées pour que le lecteur reconnaisse les fichiers MP3/WMA) • Structure de fichier (peut varier) : Jusqu'à 299 dossiers sur un disque ; combinaison de 648 dossiers et fichiers maximum dans chaque dossier

Support Formats compatibles

- | | |
|----------------------------------|--|
| <p>Disque créé sur PC</p> | <ul style="list-style-type: none"> • Les disques enregistrés à l'aide d'un ordinateur peuvent être illisibles en raison des paramètres du logiciel utilisé pour créer le disque. Dans ce cas, consultez le manuel du logiciel ou le boîtier des disques pour plus d'informations sur la compatibilité. • Les disques enregistrés en mode d'écriture en paquet ne sont pas compatibles. |
|----------------------------------|--|

À propos du format WMA



WMA est l'abréviation de Windows Media Audio, technique de compression audio mise au point par Microsoft Corporation. Une gravure WMA peut être réalisée à l'aide de Windows Media® Player version 7, 7.1, Windows Media® Player pour Windows® XP, ou Windows Media® Player 9 Series.

Windows Media et le logo Windows sont des marques commerciales ou des marque déposées de Microsoft Corporation aux États-Unis et/ou dans d'autres pays.

Chapitre 2

Connexions

Connexion à un amplificateur

Vous pouvez relier ce lecteur à un amplificateur ou récepteur en utilisant les sorties analogiques ou l'une des sorties numériques.

Si vous effectuez la connexion à l'aide d'une sortie numérique, vous devez également connecter les sorties analogiques à 2 voies pour assurer la compatibilité avec tous les disques.

1 Branchez les prises analogiques LINE OUT du lecteur à un ensemble de sorties audio analogiques de l'amplificateur.

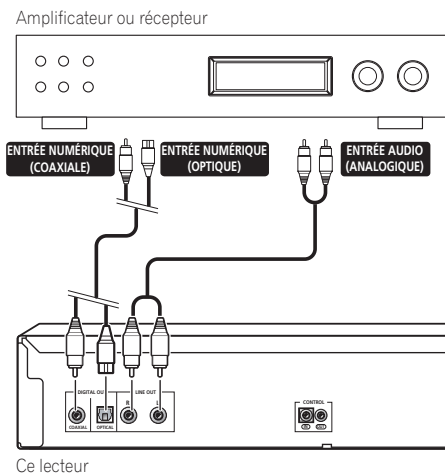

2 Branchez l'une des sorties numériques à l'entrée numérique correspondante de l'amplificateur.

Pour établir une connexion optique, utilisez un câble à fibres optiques (non fourni) et branchez la prise **OPTICAL DIGITAL OUT** à une entrée optique de l'amplificateur.

Pour établir une connexion coaxiale, utilisez un câble à fibres coaxiales (non fourni) et branchez la prise **COAXIAL DIGITAL OUT** à une entrée coaxiale de l'amplificateur.

- Aucune sortie SACD audio n'est assurée par ces prises, cette connexion doit donc être utilisée en plus – et non pas en remplacement – d'une connexion analogique.

Utilisation du capteur à distance d'un autre appareil Pioneer

Bon nombre d'appareils Pioneer sont équipés de prises **SR CONTROL** qui peuvent être utilisées pour relier des composants. Cela permet d'utiliser le capteur à distance d'un seul composant, ce qui est utile pour masquer plusieurs appareils (par exemple, sur une étagère étroite). Lorsque vous utilisez une télécommande, le signal de commande est diffusé par la chaîne à l'appareil approprié.¹

- Si vous utilisez cette fonction, assurez-vous de disposer d'au moins un ensemble de prises audio analogiques branchées à un autre appareil pour des raisons de mise à la terre.

1 Sélectionnez le capteur à distance à utiliser.

Lorsque vous souhaitez commander un appareil de la chaîne, vous dirigerez la télécommande vers ce capteur à distance.

Remarque

¹ Si vous avez branché une télécommande à la prise **CONTROL IN** (à l'aide d'un câble à mini prise), vous ne pourrez pas commander cet appareil à l'aide du capteur à distance.

2 Branchez la prise Prise CONTROL OUT de cet appareil à la prise Prise CONTROL IN d'un autre appareil Pioneer.

Utilisez un câble avec une mini prise mono à chaque extrémité pour le branchement.

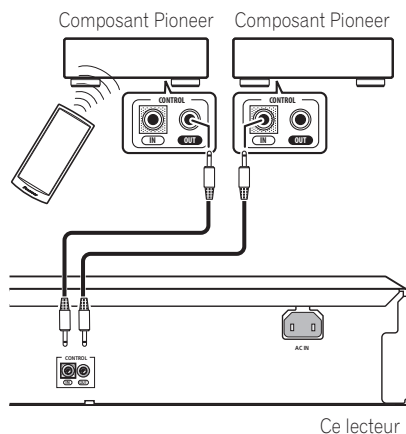

3 Continuez la chaîne de la même façon pour tous les autres appareils dont vous disposez.

Branchement

Assurez-vous que tous les branchements sont effectués avant de relier l'appareil au secteur.

- Branchez le câble d'alimentation à la prise AC IN sur le panneau arrière du lecteur, puis à une prise secteur.

Chapitre 3

Commandes et écrans

Panneau avant

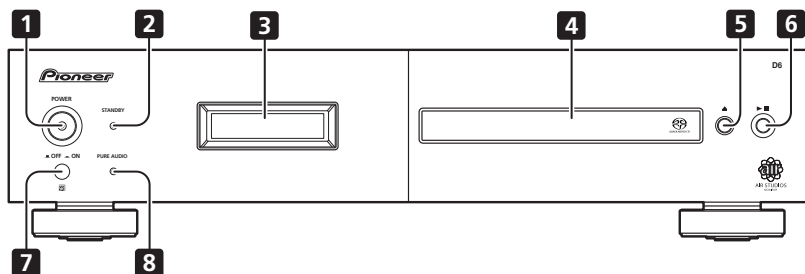

- 1 **POWER** ■ OFF — ON (page 12)
- 2 **Voyant STANDBY**
- 3 **Écran** (page 11)
- 4 **Tiroir pour le disque**
- 5 **▲** (page 12)
- 6 **▶/■** (page 12)
- 7 **Capteur à distance**
- 8 **Voyant PURE AUDIO** (page 14)

Télécommande

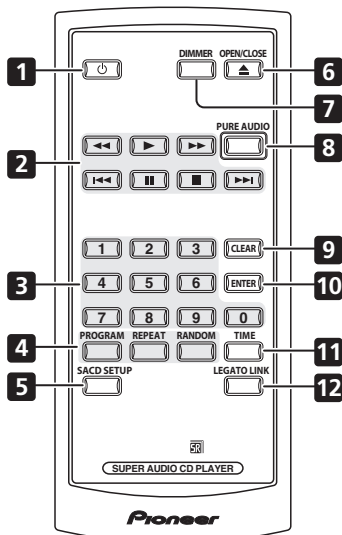

- 1 (page 12)
- 2 **Commandes de lecture** (page 12)
- 3 **Touches numérotées** (page 12)
- 4 **PROGRAM** (page 13)
REPEAT (page 13)
RANDOM (page 13)
- 5 **SACD SETUP** (page 14)
- 6 **OPEN/CLOSE** (page 12)
- 7 **DIMMER** (page 14)
- 8 **PURE AUDIO** (page 14)
- 9 **CLEAR**
- 10 **ENTER**
- 11 **TIME** (page 14)
- 12 **LEGATO LINK** (page 14)

Utilisation de la télécommande

Respectez les consignes suivantes lorsque vous utilisez la télécommande :

- Aucun obstacle ne doit être présent entre la télécommande et le capteur de l'appareil.
- La télécommande a une portée d'environ 7 m à un angle d'environ 30° par rapport au capteur.
- Le fonctionnement de la télécommande peut être perturbé si le capteur est soumis à un éclairage trop puissant (rayons solaires ou lumière fluorescente).
- L'utilisation simultanée de plusieurs télécommandes peut brouiller leur fonctionnement. Évitez d'utiliser d'autres télécommandes à proximité de cet appareil.
- Remplacez la pile lorsque vous notez une baisse de portée de la télécommande.

Écran

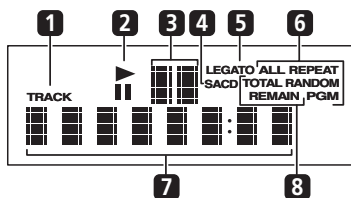

- 1 **TRACK** – S'allume lorsque le numéro de page est indiqué.
- 2 – S'allume pendant la lecture/une pause.
- 3 **Affichage du balayage** – Affiche la vitesse de balayage.
- 4 **SACD** – S'allume pendant la lecture SACD.
- 5 **LEGATO** – S'allume lorsque la fonction Legato Link Pro est activée (page 14).
- 6 **(ALL) REPEAT / RANDOM / PGM** – S'allume pour indiquer le mode de lecture (page 13).
- 7 **Écran alphanumérique**
- 8 **TOTAL / REMAIN** – Indique les informations sur le disque/la page actuellement affichées (page 14).

Chapitre 4

Démarrage

Mise sous tension

Après vous êtes assuré que toutes les connexions sont correctement établies et que le lecteur est branché, activez le bouton **POWER** en position **ON** pour mettre le lecteur sous tension.

- Appuyez sur  sur la télécommande pour mettre l'appareil en veille.

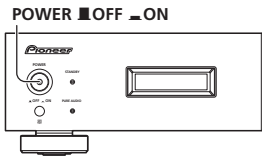

Lecture d'un disque

Cette section traite des commandes de base pour la lecture des disques CD, SACD et MP3/WMA. D'autres fonctions sont décrites dans *Autres fonctions de lecture*, page 13.



- Si le lecteur n'est pas sous tension, appuyez sur **POWER** pour l'activer.
- Appuyez sur  (**OPEN/CLOSE**) pour ouvrir le tiroir du disque.

3 Déposez un disque dans le tiroir.















Placez le disque dans l'alvéole, face imprimée orientée vers le haut. Une fois correctement inséré, appuyez sur  pour refermer le tiroir.



- Appuyez sur  (**lecture**) pour démarrer la lecture.

Commandes de lecture de base

Le tableau ci-dessous indique les commandes de base pour la lecture de disques.

Touches	Fonction
	Démarre la lecture.
	Commande la pause de la lecture ou, en cas de pause, relance la lecture.
 /  <i>(panneau avant uniquement)</i>	Démarre la lecture/arrête un disque en cours de lecture. • En abaissant  /  , appuyez sur  (panneau avant uniquement). A compter de la première plage du disque, la lecture démarre à partir du numéro de plage correspondant au nombre de fois où  est enfoncé.
	Interrompt la lecture.
	Appuyez sur cette touche pour lancer le défilement rapide arrière. Appuyez sur la touche  (lecture) pour reprendre la lecture normale du disque.
	Appuyez sur cette touche pour lancer le défilement rapide avant. Appuyez sur la touche  (lecture) pour reprendre la lecture normale du disque.
	Donne accès au début de la plage en cours de lecture, puis aux plages suivantes.
	Donne accès à la plage suivante.

Touches Fonction

Numéros
(non disponibles pour les disques de données MP3/WMA)

Permettent d'entrer un numéro de plage. Appuyez sur la touche **ENTER** pour valider le choix.

- Si le disque est arrêté, la lecture démarre à la plage sélectionnée.
- Si le disque est en cours de lecture, celle-ci passe au début de la plage sélectionnée.



Questions fréquemment posées

- Pourquoi les signaux fournis par le SACD ne sont-ils pas disponibles sur les sorties numériques?

Les signaux SACD ne sont disponibles que sur les sorties analogiques. Il ne s'agit pas d'un défaut de fonctionnement de l'appareil.

Autres fonctions de lecture

Les fonctions suivantes vous permettent de personnaliser l'ordre de lecture. Ces fonctions ne sont pas disponibles avec les disques de données (contenant des fichiers WMA/MP3).

Utilisation de la lecture répétée

Deux options de lecture répétée sont disponibles pendant la lecture.

- **En cours de lecture, appuyez sur REPEAT pour sélectionner un mode de lecture répétée.** Sélectionnez la répétition d'une plage (**REPEAT** s'allume à l'écran), la répétition de toutes les plages (**ALL REPEAT** s'allume à l'écran) ou désactivez la répétition.
 - Il est également possible d'utiliser la lecture répétée avec lecture programmée (voir *Création d'un programme de lecture* ci-dessous).

Utilisation de la lecture au hasard

Utilisez la fonction de lecture au hasard pour lire des plages de manière aléatoire. Vous pouvez commander la lecture au hasard lorsque la lecture du disque est en cours ou arrêtée.¹

- **Appuyez sur RANDOM pour démarrer la lecture au hasard.**

La lecture au hasard reste active (**RANDOM** s'allume à l'écran) jusqu'à ce que vous appuyez sur **■** (ou de nouveau sur **RANDOM**) pour l'annuler.



Note

- Utilisez les touches suivantes pour la lecture au hasard:

Touches Fonction

▶▶ Sélectionne une nouvelle plage au hasard.

◀◀ Revient au début de la plage actuelle.

Création d'un programme de lecture

Cette fonction permet de programmer l'ordre de lecture des plages d'un disque.²

- 1 **Lorsque le disque est arrêté, appuyez sur PROGRAM.**
- 2 **Utilisez les touches numérotées et ENTER pour sélectionner une plage pour l'étape actuelle de création du programme de lecture.** Si vous entrez accidentellement une plage incorrecte, appuyez sur **CLEAR** pour la supprimer.
- 3 **Répétez l'étape 2 pour composer le programme de lecture.**

Un programme de lecture peut contenir 24 plages maximum.

- 4 **Pour lire le programme, appuyez sur ▶ (lecture).**

La lecture programmée reste active (**PGM** s'affiche à l'écran) jusqu'à ce que vous l'arrêtez (appuyez sur ▶ (lecture) après **■** (arrêt) pour démarrer la lecture normale).

- Appuyez sur **PROGRAM**, puis sur ▶ (lecture) pour redémarrer la lecture programmée.
- Pour ajouter d'autres plages au programme de lecture, répétez les étapes 1 et 2.
- Lorsque le disque est arrêté, appuyez sur **PROGRAM**, puis sur **CLEAR** pour supprimer une plage à la fois (à partir de la fin de la liste) ou appuyez simplement sur **CLEAR** pour supprimer toutes les plages.

Remarque

¹ Vous ne pouvez pas utiliser simultanément la lecture au hasard et la lecture programmée.

² Vous ne pouvez pas programmer de pauses ni utiliser simultanément la lecture programmée avec la lecture au hasard ou la lecture répétée d'une plage.

Chapitre 5

Autres réglages et fonctions

Écoute en mode Pure Audio

Cet appareil a été spécialement conçu pour vous fournir la reproduction la plus fiable possible d'un signal audio enregistré. Lorsque le mode Pure Audio est sélectionné, l'écran du panneau avant s'éteint et les sorties numériques sont désactivées. Vous pouvez ainsi profiter de la source sonore pure.

- **Appuyez sur PURE AUDIO pour activer ou désactiver l'écoute en mode Pure Audio.**

Le voyant **PURE AUDIO** du panneau avant s'allume pour indiquer que l'écoute en mode Pure Audio est activée.

Utilisation de la configuration SACD

Les disques SACD hybrides comprennent une couche CD conventionnelle et une couche SACD haute résolution. Il est donc nécessaire d'indiquer au lecteur la couche que vous souhaitez écouter. Pour ce faire, utilisez la configuration SACD.¹

- **Lorsque le disque s'arrête, appuyez sur SACD SETUP pour passer de la zone CD à la zone SACD d'un disque hybride.**

Utilisation de Legato Link Pro

Pour un son aussi agréable que le son CD, le processus d'enregistrement numérique coupe les nuances musicales importantes au-dessus de 20 kHz. Ces signaux contiennent d'importants indices sur la texture musicale et la forme qui définissent un événement musical en direct. Le système Legato Link Pro Conversion de Pioneer utilise le traitement psychoacoustique pour rétablir les dynamiques haute fréquence manquantes afin de rétablir complètement les nuances et les détails du morceau original.

- **Appuyez sur LEGATO LINK pour activer ou désactiver le système Legato Link Pro Conversion.**

Le voyant **LEGATO** s'allume à l'écran pour indiquer que le système Legato Link Pro Conversion est activé.

Atténuation de l'affichage

Vous pouvez sélectionner l'un des trois réglages de luminosité de l'écran du panneau avant.

- **Appuyez sur DIMMER pour basculer entre les réglages de luminosité de l'écran.**

Vous pouvez sélectionner clair, sombre ou désactiver le rétroéclairage.

Affichage des informations du disque

Pendant la lecture du disque, il est possible d'afficher diverses informations sur les pages, par exemple le temps écoulé ou le temps restant.²

- **Pour sélectionner les informations affichées, appuyez plusieurs fois sur TIME.**

Remarque

¹ Ce lecteur n'est pas compatible avec des disques SACD double couche ou multivoies.

² Avec les disques de données, les noms de fichier MP3/WMA s'affichent (8 caractères maximum). Certains caractères risquent de ne pas s'afficher correctement.

Chapitre 6

Informations complémentaires

Conseils d'installation

Nous souhaitons que vous puissiez utiliser ce lecteur pendant de nombreuses années ; les consignes suivantes vous aideront à choisir un emplacement adéquat :

Ce que vous devez faire...

- Utiliser l'appareil dans une pièce bien aérée.
- Placer l'appareil sur une surface horizontale stable, telle qu'une table, une étagère ou un rack stéréo.

Ce que vous ne devez pas faire...

- Utiliser l'appareil dans un endroit où il sera exposé à des températures ou un degré d'humidité élevés, y compris à proximité de radiateurs ou autres appareils de chauffage.
- Placer l'appareil devant une fenêtre ou tout autre endroit où il serait directement exposé au soleil.
- Utiliser l'appareil dans un environnement très poussiéreux ou très humide.
- Placer l'appareil directement au-dessus d'un amplificateur ou de tout autre appareil de votre chaîne stéréo susceptible de dégager de la chaleur au cours de son utilisation.
- Utiliser l'appareil à proximité d'un téléviseur ou d'un moniteur ; en effet, il risque de provoquer des brouillages, notamment si le téléviseur est équipé d'une antenne interne.
- Utiliser l'appareil dans une cuisine ou toute autre pièce où il serait exposé à la fumée ou à la vapeur.
- Poser l'appareil sur de la moquette ou un tapis épais, ou le recouvrir d'un linge, ce qui empêcherait son refroidissement correct.
- Placer l'appareil sur une surface instable ou trop petite pour porter les quatre pieds de son socle.

Précautions d'utilisation du lecteur et des disques

Généralités

Tenez le disque par les bords ou par son centre et un bord.

Lorsque vous n'utilisez pas le disque, remplacez-le dans son coffret et rangez ce dernier sur la tranche. Évitez d'exposer les disques à des environnements excessivement froids, humides ou chauds (y compris à la lumière directe du soleil).

Ne collez aucun papier ni aucune étiquette sur les disques. N'écrivez pas sur les disques, que ce soit au crayon, au stylo à bille ou à l'aide d'un instrument pointu.



Ne posez aucune étiquette autocollante sur les disques car elles peuvent entraîner un léger voile du disque, provoquant une distorsion du son et de l'image au moment de la lecture.

Disques endommagés et non circulaires

N'utilisez aucun disque fendu, ébréché, voilé, endommagé car cela pourrait également endommager le lecteur.

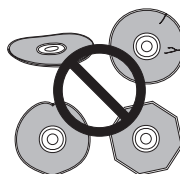

Ce lecteur est exclusivement conçu pour l'utilisation de disques conventionnels parfaitement circulaires. N'utilisez aucun disque non circulaire. Pioneer exclut toute responsabilité liée à l'utilisation de disques non circulaires.

Nettoyage des disques

Les empreintes digitales et les poussières sur les disques peuvent dégrader les performances de lecture. Utilisez un chiffon doux et sec que vous déplacez légèrement du centre vers l'extérieur, comme illustré ci-dessous.

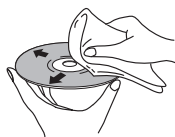

Si nécessaire et pour mieux nettoyer le disque, utilisez un chiffon humecté d'alcool ou un kit de nettoyage CD/DVD disponible dans le commerce. N'utilisez jamais d'essence, de diluants, de détergents, y compris les produits destinés au nettoyage des disques vinyles.

Nettoyage de l'extérieur de l'appareil

Débranchez l'appareil avant de le nettoyer. Utilisez un chiffon sec pour enlever la poussière et la saleté. Si les surfaces sont très sales, nettoyez-les avec un chiffon doux trempé dans un produit nettoyant neutre dilué avec cinq ou six fois le même volume d'eau, essorez soigneusement le chiffon avant de l'utiliser et terminez avec un autre chiffon sec.

N'utilisez ni cire pour les meubles ni autres produits de nettoyage. N'utilisez ni diluant, ni essence, ni insecticide, ni autres produits chimiques sur ou à proximité de l'appareil. Si vous utilisez un chiffon imprégné de produits chimiques, respectez attentivement les instructions d'utilisation. Ces chiffons peuvent laisser des marques sur les surfaces vitrées ; dans ce cas, essuyez avec un chiffon sec.

Nettoyage de l'optique du capteur

L'optique du capteur du lecteur ne devrait pas se salir lors d'une utilisation normale, mais si, pour une raison quelconque, des poussières ou saletés perturbent son fonctionnement, consultez un centre d'entretien agréé par Pioneer. Nous déconseillons l'emploi d'agents de nettoyage pour optique de lecteur de CD.

Condensation

De la condensation risque de se former à l'intérieur du lecteur si vous le transportez de l'extérieur dans une pièce chaude ou si la température de la pièce augmente rapidement. Bien que la condensation ne puisse pas endommager l'appareil, elle risque de dégrader provisoirement ses performances. Conservez le lecteur dans la pièce, environ une heure, le temps nécessaire à ce qu'il en prenne la température, avant de le mettre sous tension.

Déplacement du lecteur

Si vous devez déplacer le lecteur, mettez d'abord le lecteur en veille (appuyez sur  sur la télécommande), puis débranchez le câble d'alimentation. Ne soulevez pas, ne déplacez pas l'appareil lorsqu'il fonctionne—le disque tourne à vitesse élevée et risquerait d'être endommagé.

Guide de dépannage

Une erreur de commande est souvent prise pour une anomalie de fonctionnement. Si vous pensez que l'appareil ne fonctionne pas correctement, vérifiez les points suivants. Parfois, l'anomalie est causée par un autre appareil. Vérifiez les autres appareils de la chaîne ainsi que le matériel électrique utilisé. Si ces vérifications ne vous permettent pas de trouver une solution au problème qui se pose, consultez le service après-vente agréé par Pioneer ou le distributeur afin d'obtenir la réparation de l'appareil.

Anomalie	Action corrective
La lecture du disque est impossible ou le disque est éjecté immédiatement après son chargement.	<ul style="list-style-type: none"> Assurez-vous que le disque est propre et qu'il n'est pas endommagé (page 15). Vérifiez <i>Compatibilité en lecture des disques et du format de gravure</i>, page 7 pour confirmer que le disque est compatible avec ce lecteur. Assurez-vous que le disque est en place la face portant l'étiquette orientée vers le haut et correctement aligné dans son alvéole. De la condensation s'est formée à l'intérieur du lecteur : Attendez que la condensation se soit évaporée. Évitez d'utiliser le lecteur près d'un climatiseur.
La télécommande ne fonctionne pas.	<ul style="list-style-type: none"> La télécommande est trop éloignée du lecteur, ou encore l'angle entre le faisceau de télécommande et le capteur est trop obtus : Utilisez la télécommande à l'intérieur de sa plage d'action (page 11). Si vous essayez de mettre l'appareil sous tension à l'aide de la télécommande, vérifiez d'abord que le bouton POWER du panneau avant est activé. La pile est épuisée : Remplacez la pile au lithium (page 6).
Absence de sons ou sons déformés.	<ul style="list-style-type: none"> Vérifiez que le disque n'est pas endommagé et qu'il est exempt de poussières et de saletés (page 15). Assurez-vous que toutes les fiches sont insérées à fond. Assurez-vous que les prises et les bornes sont propres, qu'elles ne sont pas oxydées, etc. ; le cas échéant, nettoyez-les. Assurez-vous également que les câbles ne sont pas endommagés. Assurez-vous que la sortie du lecteur n'est pas reliée à l'entrée phono (table de lecture) de l'amplificateur. Contrôlez les réglages de l'amplificateur ou du récepteur (niveau de sortie, source, enceintes choisies, etc.).
Les signaux audio analogiques sont corrects mais les signaux audionumériques ne semblent pas présents.	<ul style="list-style-type: none"> Vérifiez que la fonction Pure Audio est activée (page 14). Les SACD n'émettent pas de signaux audio numériques. Le signal est émis par les sorties audio analogiques du lecteur.
Il existe une différence notable de niveau sonore entre les SACD et les CD.	<ul style="list-style-type: none"> Cela tient aux formats audio et n'est pas la conséquence d'une anomalie.
Lecture audio multivoies impossible.	<ul style="list-style-type: none"> Ce lecteur n'est pas compatible avec l'audio multivoies.
Les réglages sont supprimés.	<ul style="list-style-type: none"> Si vous avez mis l'appareil hors tension (à l'aide du bouton POWER du panneau avant) pendant plus de 30 jours, tous les réglages sont supprimés.



Remarque

- L'électricité statique et certains phénomènes extérieurs peuvent provoquer une anomalie de fonctionnement de l'appareil. Dans ce cas, débranchez la fiche du câble d'alimentation puis rebranchez-la. Cette opération suffit en principe pour rétablir le fonctionnement correct. Si ce n'est pas le cas, consultez le service après-vente de Pioneer.

Glossaire

Audio analogique Représentation directe d'un son par un signal électrique. Reportez-vous également à *Audio numérique*.

Audio numérique Représentation indirecte des sons au moyen de nombres. Reportez-vous également à *Fréquence d'échantillonnage* et *Audio analogique*.

DRM La protection DRM (Digital Rights Management) est une technologie conçue pour empêcher les copies illégales en restreignant la lecture, etc. des fichiers audio comprimés sur tout appareil autre que l'ordinateur (ou autre matériel d'enregistrement) utilisé pour les enregistrer. Pour de plus amples informations, veuillez vous reporter au manuel d'instruction ou aux fichiers d'aide de l'ordinateur et/ou du logiciel.

Extension de fichier Groupe de lettres ajouté à la fin d'un nom de fichier pour indiquer le type de fichier. Par exemple, l'extension ".mp3" indique un fichier MP3.

Format ISO 9660 Norme internationale définissant le volume et la structure des fichiers des CD-ROM.

MP3 MP3 (MPEG1 audio layer 3) est un format de fichier audio compressé. Ces fichiers sont identifiés par leur extension de nom de fichier, à savoir ".mp3".

PCM (Pulse Code Modulation) Système de codage numérique des sons employé pour les gravures sur CD. Bonne qualité, nécessitant toutefois un certain nombre de données par rapport aux formats audio comprimés. Reportez-vous également à *Audio numérique*.

Fréquence d'échantillonnage Fréquence à laquelle le son est mesuré pour être transformé en données audio numériques. Plus la fréquence est élevée, plus la qualité sonore l'est aussi. La fréquence utilisée pour les CD est 44,1 kHz ; dans le cas des DVD, elle peut atteindre 96 kHz. Reportez-vous également à *Audio numérique*.

WMA Reportez-vous à *À propos du format WMA*, page 7.

Super Audio CD (SACD) Super Audio CD est un nouveau format permettant d'associer sur le même disque, outre une gravure CD ordinaire, des gravures stéréophoniques à fréquence d'échantillonnage élevée et des gravures multivoies.

Caractéristiques techniques

Généralités

Système Lecteur Super Audio CD
Alimentation 220 – 230 V CA, 50 / 60 Hz
Consommation 22 W
Consommation en veille 0,4 W
Poids 4,5 kg
Dimensions 420 mm (L) x 100 mm (H) x 340 mm (P)
Température ambiante de fonctionnement +5 °C à +35 °C
Humidité ambiante 5 % à 85 %
(sans condensation)

Sortie audio (1 paire stéréo)

Niveau de sortie Pendant la sortie audio
200 mVeff. (1 kHz, –20 dB)
Nombre de voies 2
Prise RCA

Caractéristiques audionumériques

Réponse en fréquence 4 Hz à 50 kHz (SACD)
4 Hz à 20 kHz (CD)
Rapport signal sur bruit :
CD 118 dB
SACD 115 dB
Dynamique 99 dB
Distorsion harmonique totale :
CD 0,002 %
SACD 0,003 %
Pleurage et scintillement Limite du seuil de mesure
(±0,001 % crête, pondéré) ou inférieur

Sortie numérique

Sortie numérique coaxiale Prise RCA
Sortie numérique optique Prise numérique optique

Accessoires

Télécommande 1
Piles au lithium (CR2025) 1
Câble audio stéréo RCA/phono 1
Câble de commande SR 1
Câble d'alimentation 1
Mode d'emploi 1
Carte de garantie 1

Les caractéristiques et la présentation peuvent être modifiées, sans avis préalable, dans un souci d'amélioration.

Publication de Pioneer Corporation.
© 2006 Pioneer Corporation.
Tous droits de reproduction et de traduction réservés.

Lage des Aufklebers : Rückwand des Gerätes

WICHTIG



Das Blitzsymbol in einem Dreieck weist den Benutzer darauf hin, dass eine Berührung Gefahr mit nicht isolierten Teilen im Geräteinneren, die eine gefährliche Spannung führen, besteht. Die Spannung kann so hoch sein, dass sie die Gefahr eines elektrischen Schlages birgt.

CAUTION

RISK OF ELECTRIC SHOCK
DO NOT OPEN

ACHTUNG:
UM SICH NICHT DER GEFAHR EINES ELEKTRISCHEN SCHLAGES AUSZusetzen, DÜRFEN SIE NICHT DEN DECKEL (ODER DIE RÜCKSEITE) ENTFERNEN. IM GERÄTEINNEREN BEFINDEN SICH KEINE VOM BENUTZER REPARIERBAREN TEILE. ÜBERLASSEN SIE REPARATUREN DEM QUALIFIZIERTEN KUNDENDIENST.



Ein Ausrufezeichen in einem Dreieck weist den Benutzer auf wichtige Bedienungs- und Wartungsanweisungen in den Dokumenten hin, die dem Gerät beiliegen.

D3-4-2-1-1_Ge

ACHTUNG

Bei diesem Gerät handelt es sich zwar um ein Laserprodukt der Klasse 1, doch enthält es eine Laserdiode einer höheren Klasse als 1. Um einen stets sicheren Betrieb zu gewährleisten, weder irgendwelche Abdeckungen entfernen, noch versuchen, sich zum Geräteinneren Zugang zu verschaffen.

Wartungsarbeiten sind grundsätzlich dem Kundendienstpersonal zu überlassen. Das Gehäuse ist mit dem unten abgebildeten Warnaufkleber versehen.

Lage des Aufklebers: Geräteoberseite

CLASS 1
LASER PRODUCT

CAUTION	CLASS 1 VISIBLE AND INVISIBLE LASER RADIATION. WHEN OPEN, EXPOSURE TO THE BEAM.
ATTENTION	PRODUCTIONS LASER VISIBLES ET INVISIBLES DE CLASSE 1. EN OUVERT, EXPOSITION AU FASCEAU.
ADVARSEL	KLASSE 1 SYNLIG OG USYNLIG LASERSTRÅLING VED ÅBNING. UNØSKT UDSÆTTELSE FOR STRÅLING.
WARNING	KLASSE 1 SYNLIG OG USYNLIG LASERSTRÅLING VED ÅBNADEL. ÅR STRÅLING. UNØSKT UTSÆTTELSE FOR STRÅLING.
VORSICHT	BEI BEÖFFNETER ABDECKUNG IST SICHTBARE UND UNSICHTBARE LASERSTRÄHLUNG DER KLASSE 1 IN RICHTIGER RICHTUNG. NICHT DEM LASERSTRÄHLUNGSEXIZIEN.
PRECAUCIÓN	CUANDO SE ABRE LA CUBIERTA DEL LASER DE CLASE 1 VISIBLE E INVISIBLE. EVITE LA EXPOSICIÓN A LOS RAYOS LASER.
VARO!	KUATTENSIÄ OLET AITAVAIN NÄKYVÄLLÄ JA NÄKYMÄTTÖMÄLLÄ LUOKAN 1B LASERISÄTELYLLE. ÄLÄ KATSO SUITESIEN.
	VR0222A

D3-4-2-1-8_B_Ge

WARNUNG

Dieses Gerät ist nicht wasserdicht. Zur Vermeidung der Gefahr von Brand und Stromschlag keine Behälter mit Flüssigkeiten (z.B. Blumenvasen und -töpfe) in die Nähe des Gerätes bringen und dieses vor Tropfwasser, Spritzwasser, Regen und Nässe schützen.

D3-4-2-1-3_A_Ge

WARNUNG

Keine Quellen offener Flammen (z.B. eine brennende Kerze) auf dieses Gerät stellen.

D3-4-2-1-7a_A_Ge

Betriebsumgebung

Betriebstemperatur und Betriebsluftfeuchtigkeit:
5 °C bis 35 °C, 85 % rel. Feuchte max.

(Ventilationsschlitze nicht blockiert)

Eine Aufstellung dieses Gerät an einem unzureichend belüfteten, sehr feuchten oder heißen Ort ist zu vermeiden, und das Gerät darf weder direkter Sonneneinstrahlung noch starken Kunstlichtquellen ausgesetzt werden.

D3-4-2-1-7c_A_Ge

VORSICHTSHINWEIS ZUR BELÜFTUNG

Bei der Aufstellung dieses Gerätes muss für einen ausreichenden Freiraum gesorgt werden, um eine einwandfreie Wärmeabfuhr zu gewährleisten (mindestens 5 cm oberhalb des Gerätes, 10 cm hinter dem Gerät und jeweils 5 cm an der Seite des Gerätes).

WARNUNG

Im Gerätegehäuse sind Ventilationschlitze und andere Öffnungen vorgesehen, die dazu dienen, eine Überhitzung des Gerätes zu verhindern und einen zuverlässigen Betrieb zu gewährleisten. Um Brandgefahr auszuschließen, dürfen diese Öffnungen auf keinen Fall blockiert oder mit Gegenständen (z.B. Zeitungen, Tischdecken und Gardinen) abgedeckt werden, und das Gerät darf beim Betrieb nicht auf einem dicken Teppich oder Bett aufgestellt sein.

D3-4-2-1-7b_A_Ge

Dieses Produkt entspricht den Niederspannungsrichtlinien (73/23/EEC, geändert durch 93/68/EEC), den EMV-Richtlinien (89/336/EEC, geändert durch 92/31/EEC und 93/68/EEC). D3-4-2-1-9a_Ge

WARNUNG

Vor dem erstmaligen Anschluss des Gerätes an das Stromnetz bitte den folgenden Hinweis sorgfältig beachten.

Die Netzspannung ist je nach Land verschieden. Vor der Inbetriebnahme des Gerätes sicherstellen, dass die örtliche Netzspannung mit der auf dem Typenschild an der Rückwand des Gerätes angegebenen Nennspannung (z.B. 230 V oder 120 V) übereinstimmt.

D3-4-2-1-4_A_Ge

Falls der Netzstecker des Netzkabels dieses Gerätes nicht in die Zusatzsteckdose einer anderen Komponente passt, muss er gegen einen Netzstecker der geeigneten Ausführung ausgetauscht werden. Ein derartiger Austausch des Netzsteckers muss vom Kundendienstpersonal vorgenommen werden. Wenn der vom Netzkabel abgeschnittene ursprüngliche Netzstecker in eine Netzsteckdose eingesteckt wird, besteht akute Stromschlaggefahr! Daher ist unbedingt dafür zu sorgen, dass der abgeschnittene Netzstecker sofort vorschriftsmäßig entsorgt wird.

Vor einem längeren Nichtgebrauch des Gerätes, beispielsweise während des Urlaubs, sollte der Netzstecker aus der Netzsteckdose gezogen werden, um das Gerät vollständig vom Netz zu trennen.

D3-4-2-2-1a_A_Ge

Dieses Gerät ist für den Heimgebrauch vorgesehen. Falls bei Einsatz zu einem anderem Zweck (z.B. Langzeitgebrauch zu gewerblichen Zwecken in einem Restaurant oder Betrieb in einem Fahrzeug bzw. Schiff) eine Funktionsstörung auftritt, die eine Reparatur des Gerätes erforderlich macht, werden die Reparaturkosten dem Kunden selbst dann in Rechnung gestellt, wenn die Garantiefrist noch nicht abgelaufen ist.

K041_Ge

VORSICHT MIT DEM NETZKABEL

Fassen Sie das Netzkabel immer am Stecker. Ziehen Sie nicht am Kabel selbst, und fassen Sie das Netzkabel niemals mit nassen Händen an, da dies einen Kurzschluss oder elektrischen Schlag verursachen kann. Stellen Sie nicht das Gerät, Möbelstücke o.ä. auf das Netzkabel; sehen Sie auch zu, dass es nicht eingeklemmt wird. Machen Sie niemals einen Knoten in das Netzkabel, und binden Sie es nicht mit anderen Kabeln. Das Netzkabel sollte so gelegt werden, dass niemand darauf tritt. Ein beschädigtes Netzkabel kann einen Brand oder elektrischen Schlag verursachen. Prüfen Sie das Netzkabel von Zeit zu Zeit. Sollte es beschädigt sein, wenden Sie sich an Ihre nächste autorisierte PIONEER-Kundendienststelle oder Ihren Händler, um es zu ersetzen.

5002_Ge

ACHTUNG

Der POWER-Schalter dieses Gerätes trennt das Gerät nicht vollständig vom Stromnetz. Um das Gerät vollständig vom Netz zu trennen, muss der Netzstecker aus der Netzsteckdose gezogen werden. Daher sollte das Gerät so aufgestellt werden, dass stets ein unbehinderter Zugang zur Netzsteckdose gewährleistet ist, damit der Netzstecker in einer Notsituation sofort abgezogen werden kann. Um Brandgefahr auszuschließen, sollte der Netzstecker vor einem längeren Nichtgebrauch des Gerätes, beispielsweise während des Urlaubs, grundsätzlich von der Netzsteckdose getrennt werden.

D3-4-2-2-2a_A_Ge



Mischen Sie dieses Produkt, wenn Sie es entsorgen wollen, nicht mit gewöhnlichen Haushaltsabfällen. Es gibt ein getrenntes Sammelsystem für gebrauchte elektronische Produkte, über das die richtige Behandlung, Rückgewinnung und Wiederverwertung gemäß der bestehenden Gesetzgebung gewährleistet wird.

Privathaushalte in den 25 Mitgliedsstaaten der EU, in der Schweiz und in Norwegen können ihre gebrauchten elektronischen Produkte an vorgesehenen Sammeleinrichtungen kostenfrei zurückgeben oder aber an einen Händler zurückgeben (wenn sie ein ähnliches neues Produkt kaufen).

Bitte wenden Sie sich in den Ländern, die oben nicht aufgeführt sind, hinsichtlich der korrekten Verfahrensweise der Entsorgung an die örtliche Kommunalverwaltung.

Auf diese Weise stellen Sie sicher, dass das zu entsorgende Produkt der notwendigen Behandlung, Rückgewinnung und Wiederverwertung unterzogen wird, und so mögliche negative Einflüsse auf die Umwelt und die menschliche Gesundheit vermieden werden.

K058_Ge

Vielen Dank, dass Sie sich für dieses Pioneer-Produkt entschieden haben.

Bitte lesen Sie diese Bedienungsanleitung sorgfältig, damit Sie wissen, wie Sie Ihr Gerät ordnungsgemäß bedienen können. Bewahren Sie die Bedienungsanleitung anschließend an einem sicheren Ort auf, um später nachschlagen zu können.

Inhalt

01 Bevor Sie beginnen

Merkmale	5
Lieferumfang	6
Wiedergabekompatibilität von Disc-/Inhaltsformaten	7

02 Anschluss

Anschließen an einen Verstärker	8
Verwenden des Fernbedienungsensors einer anderen Pioneer-Komponente	8
Anschließen	9

03 Bedienelemente und Anzeigen

Frontplatte	10
Fernbedienung	11
Display	11

04 Die ersten Schritte

Einschalten	12
Wiedergeben von Discs	12
Weitere Wiedergabefunktionen	13

05 Weitere Einstellungen und Funktionen

Hören mit Pure Audio	14
Verwenden des SACD Setup	14
Verwenden von Legato Link Pro	14
Abblenden der Display-Helligkeit	14
Anzeigen von Disc-Informationen	14

06 Zusätzliche Informationen

Hinweise zur Aufstellung	15
Pflege des Players und der Discs	15
Störungssuche	17
Glossar	18
Technische Daten	18

Kapitel 1

Bevor Sie beginnen

Merkmale

- **Reaktionsschnelles Netzteil**

Das überragende Schaltungsdesign des Netzteils für dieses Gerät erzielt eine dramatisch verbesserte Leistung durch Anwendung von 'No Feedback'-Schaltkreisen und parallel geschalteten Netzkondensatoren mit niedriger Impedanz, die zumeist in professionellen Audio-Monitor-Anlagen zum Einsatz kommen.

- **Clock mit niedrigem Jitter-Anteil**

Dieses Gerät bietet extrem stabile Clock-Streams mit geringem Jitter-Anteil durch Einsatz eines integrierten Schaltkreises mit einem Hochleistungsoszillator.

- **Legato Link Conversion Pro und Hi-Bit**

Das einzigartigen System Legato Link Conversion von Pioneer stellt die bei der Digitalaufnahme verloren gegangenen Dynamikanteile hoher Frequenzen wieder her, um alle Feinheiten und Details der ursprünglichen Aufnahme wiederzugeben. Dies hat eine minimale Phasenverschiebung im gesamten hörbaren Audiospektrum zur Folge.

- **Twin-D/A-Wandler 192 kHz/24-Bit**

Durch den eingebauten Burr Brown Twin DAC mit 192 kHz und 24-bit ist dieser Player in der Lage, eine außergewöhnliche Klangqualität hinsichtlich Dynamikumfang, Auflösung bei geringen Lautstärken und Detailreichtum bei höheren Frequenzen zu liefern.

- **Hören mit Pure Audio**

Durch die Pure-Audio-Funktion können Sie analoge Audio-Signalquellen mit deaktivierten Digitalausgängen und ausgeschaltetem Display hören.

- **Fein abgestimmt auf die Standards der Weltklasse**

In Zusammenarbeit mit den international renommierten Studio-Ingenieuren bei AIR Studios wurde dieser Player durch AIR Studios zertifiziert.



Lieferumfang

Überprüfen Sie zuerst, ob die folgenden Teile im Paket enthalten sind.

- Fernbedienung
- Lithiumbatterie (CR2025)
- Cinch-Stereo-Audiokabel
- SR-Steuerkabel
- Netzkabel
- Bedienungsanleitung
- Garantiekarte

Batterie einlegen

Setzen Sie die Lithiumbatterie (CR2025) wie unten gezeigt in die Fernbedienung ein. Die mit diesem Gerät gelieferte Batterie befindet sich im Batteriegehäuse (siehe Schritt 3 weiter unten). Wenn Sie einen Abfall der Reichweite der Fernbedienung feststellen, ersetzen Sie die Batterie auf die gleiche Weise.

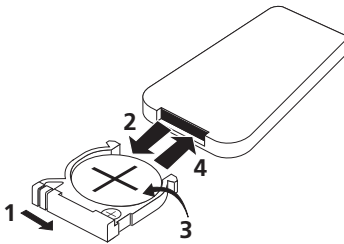

1 Drücken Sie auf die Entriegelungstaste rechts, um das Batteriegehäuse zu öffnen.

2 Ziehen Sie das Batteriegehäuse heraus.

3 Nehmen Sie die Batterie aus dem Batteriegehäuse.

Wenn Sie dies zum ersten Mal tun, entfernen Sie das Schutzsiegel von der mitgelieferten Batterie, bevor Sie diese wieder einsetzen.

4 Setzen Sie eine neue Batterie in das Gehäuse ein.

Achten Sie darauf, dass die ⊕-Seite der Batterie nach oben weist, wenn Sie diese am vorgesehenen Platz einsetzen.



Vorsicht

Bei Verwendung von Lithiumbatterien beachten Sie bitte Folgendes:

- Es besteht Explosionsgefahr, falls die Batterie falsch eingesetzt wird. Ersetzen Sie die Batterie nur durch eine gleichen (oder vom Hersteller als gleichwertig empfohlenen) Typs.
- Entsorgen Sie gebrauchte Batterien sofort nach dem Austauschen. Halten Sie die Batterien von Kindern fern.
- Bei Verschlucken suchen Sie sofort einen Arzt auf.
- Lithiumbatterien können bei falschem Gebrauch Brände oder Verätzungen verursachen. Nehmen Sie sie nicht auseinander, erhitzen Sie sie nicht über 100 °C, und werfen Sie sie nicht ins Feuer.
- Nehmen Sie die Batterie heraus, wenn das Gerät für einen Monat oder länger nicht benutzt wird.
- Bei der Entsorgung von verbrauchten Batterien sind die einschlägigen gesetzlichen Vorschriften und Umweltschutzbestimmungen strikt einzuhalten.
- Verwenden oder lagern Sie Batterien nicht unter direkter Sonneneinstrahlung oder in übermäßig heißen Umgebungen wie z.B. in Fahrzeugen oder in der Nähe von Heizungen. Dies kann zu Leckage, Überhitzung, Explosion oder Brand der Batterien führen. Darüber hinaus kann sich dadurch die Lebensdauer oder Leistung der Batterien verringern.

Wiedergabekompatibilität von Disc-/Inhaltsformaten

Dieser Player ist mit verschiedenen Audio-CD-Typen und Medienformaten kompatibel. Abspielbare Discs sind im Allgemeinen mit einem der folgenden Logos auf der Disc und/oder Verpackung gekennzeichnet. Beachten Sie jedoch, dass einige Disc-Typen, wie z.B. bespielbare CDs, ein nicht abspielbares Format besitzen können – lesen Sie unter *Disc-Kompatibilitätstabelle* unten für weitere Informationen zur Kompatibilität.

Bitte beachten Sie auch, dass Discs nicht mit diesem Player bespielt werden können, auch wenn sie beschreibbar sind.



CD-Audio



CD-R



CD-RW



Super-Audio-CD



Disc-Kompatibilitätstabelle

Medien	Kompatible Formate
CD-R/RW	<ul style="list-style-type: none"> • CD-Audio, ISO 9660 CD-ROM* * <i>Kompatibel mit ISO 9660 Level 1 oder 2. Physikalisches CD-Format: Mode1, Mode2 XA Form1. Die Dateisysteme Romeo und Joliet sind beide mit diesem Player kompatibel.</i> • Multi-Session-Wiedergabe: Nein • Wiedergabe nicht finalisierter Discs: Nein
Komprimiertes Audio	<ul style="list-style-type: none"> • MPEG-1 Audio Layer 3 (MP3), Windows Media Audio (WMA) • Sampling-Raten: 44,1 kHz • Bit-Raten: Beliebig (128 kbps oder höher empfohlen) • VBR-Wiedergabe (Variable Bit-Rate): Nein • Verlustfreie WMA-Codierung: Nein • Kompatibel mit DRM (Digital Rights Management): Ja (DRM-geschützte Audio-Dateien laufen <i>nicht</i> in diesem Player). • Dateinamenerweiterungen: .mp3 und .wma (Diese müssen verwendet werden, damit der Player MP3-/WMA-Dateien erkennt) • Dateistruktur (kann abweichen): Bis zu 299 Ordner auf einer Disc; bis zu 648 Ordner und Dateien insgesamt in jedem Ordner

Medien Kompatible Formate

- Auf dem Computer erzeugte Disc**
- Auf einem Computer gebrannte Discs sind je nach der Einstellung der Brenn-Software möglicherweise nicht in diesem Gerät abspielbar. Lesen Sie in diesem Fall die Bedienungsanleitung oder die Hinweise auf der Verpackung der Software.
 - Discs, die im Packet-Write-Modus bespielt wurden, sind nicht mit diesem Player kompatibel.

Hinweise zu WMA

WMA ist die Abkürzung für Windows Media Audio und bezieht sich auf eine von der Microsoft Corporation entwickelte Audio-Komprimierungstechnologie. WMA-Inhalte können mit Hilfe von Windows Media® Player Version 7, 7.1, Windows Media® Player für Windows® XP oder Windows Media® Player 9 Serie kodiert werden.

Windows Media und das Windows-Logo sind Warenzeichen oder eingetragene Warenzeichen der Microsoft Corporation in den Vereinigten Staaten und/oder in anderen Ländern.

Kapitel 2

Anschluss

Anschließen an einen Verstärker

Sie können diesen Player wahlweise über die Analogausgänge oder einen der Digitalausgänge an Ihren Verstärker oder Receiver anschließen.

Falls Sie die Verbindung über einen der Digitalanschlüsse herstellen, sollten Sie zusätzlich auch die 2-kanaligen Analogausgänge anschließen, damit die Anlage mit allen Discs kompatibel ist.

1 Verbinden Sie die analogen Buchsen LINE OUT dieses Players mit den analogen Audio-Eingängen Ihres Verstärkers.

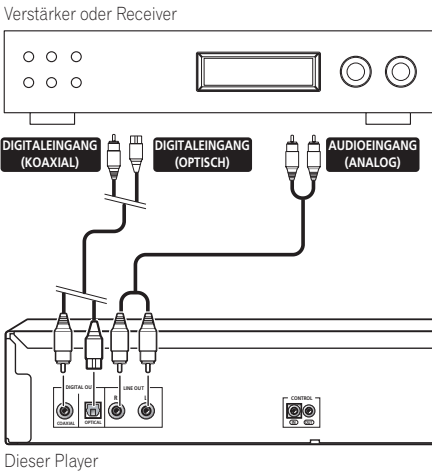

2 Schließen Sie einen der Digitalausgänge am entsprechenden Digitaleingang Ihres Verstärkers an.

Wenn Sie ein optisches Kabel (nicht mitgeliefert) verwenden, verbinden Sie die

Buchse **OPTICAL DIGITAL OUT** mit dem optischen Eingang Ihres Verstärkers. Wenn Sie ein Koaxialkabel (nicht mitgeliefert) verwenden, verbinden Sie die Buchse **COAXIAL DIGITAL OUT** mit dem Koaxialeingang Ihres Verstärkers.

- Beachten Sie, dass SACD-Audio nicht über diese Buchsen ausgegeben wird, so dass dieser Anschluss zusätzlich (und nicht anstelle eines analogen Anschlusses) erfolgen muss.

Verwenden des Fernbedienungssensors einer anderen Pioneer-Komponente

Viele Pioneer-Komponenten haben SR-Buchsen **CONTROL**, über welche die Komponenten miteinander verbunden werden können. Dadurch können Sie den Fernbedienungssensor nur einer Komponente nutzen, was sinnvoll ist, wenn Sie Komponenten verdeckt aufgestellt haben (zum Beispiel in einem geschlossenen Regal). Wenn Sie die Fernbedienung betätigen, wird das Steuersignal entlang der Kette an die entsprechende Komponente weitergeleitet.¹

- Bedenken Sie, dass Sie für die Nutzung dieser Funktion *mindestens ein Paar analoge Audiobuchsen* mit einer anderen Komponente verbunden haben, um eine ausreichende Erdung zu gewährleisten.

1 Entscheiden Sie, den Sensor welcher Komponente Sie verwenden möchten.

Wenn Sie eine beliebige Komponente der Kette steuern möchten, wird dies der Fernbedienungssensor sein, auf den Sie die entsprechende Fernbedienung richten müssen.

Hinweis

¹ Wenn Sie eine Fernbedienung über ein Miniklinken-Kabel an der Buchse **CONTROL IN** angeschlossen haben, können Sie dieses Gerät nicht per Sensor bedienen.

2 Verbinden Sie den Anschluss Buchse CONTROL OUT dieser Komponente mit dem Anschluss Buchse CONTROL IN einer anderen Pioneer-Komponente.

Verwenden Sie für die Verbindung ein Kabel mit je einem Mono-Miniklinkenstecker an jedem Ende.

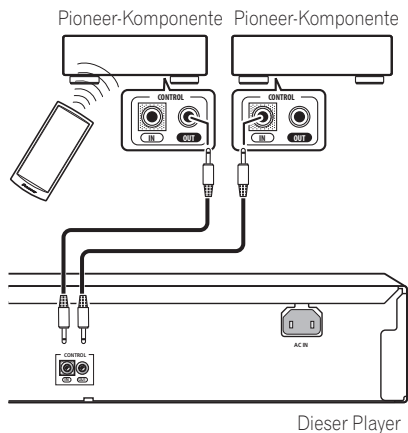

3 Führen Sie die Kette auf die gleiche Weise bis zur letzten Komponente weiter.

Anschließen

Denken Sie daran, alle Verbindungen herzustellen, bevor Sie die Geräte an einer Netzsteckdose anschließen.

- **Schließen Sie das Netzkabel erst an der Buchse AC IN und dann an einer Netzsteckdose an.**

Kapitel 3

Bedienelemente und Anzeigen

Frontplatte

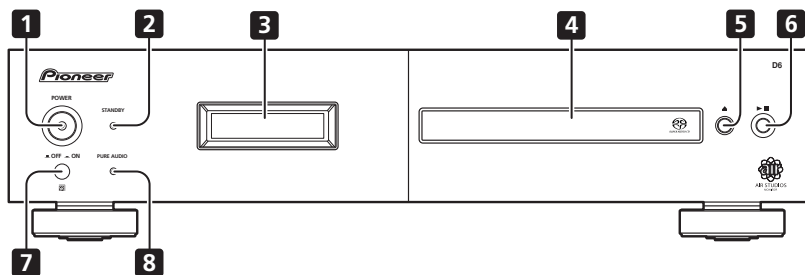

- 1 **POWER** ■ OFF ◯ ON (Seite 12)
- 2 **STANDBY**-Anzeige
- 3 **Display** (Seite 11)
- 4 **Disc-Fach**
- 5 ▲ (Seite 12)
- 6 ▶/■ (Seite 12)
- 7 **Fernbedienungssensor**
- 8 **PURE AUDIO**-Anzeige (Seite 14)

Fernbedienung

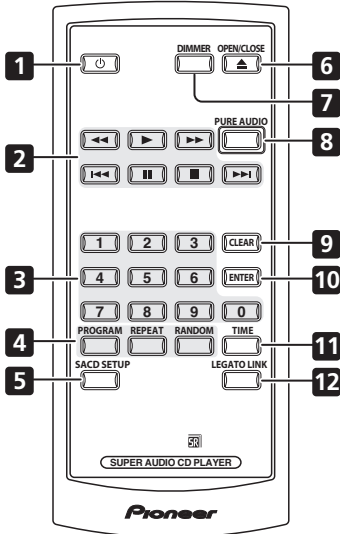

- 1 ⏻ (Seite 12)
- 2 **Wiedergabesteuerung** (Seite 12)
- 3 **Zifferntasten** (Seite 12)
- 4 **PROGRAM** (Seite 13)
REPEAT (Seite 13)
RANDOM (Seite 13)
- 5 **SACD SETUP** (Seite 14)
- 6 **▲ OPEN/CLOSE** (Seite 12)
- 7 **DIMMER** (Seite 14)
- 8 **PURE AUDIO** (Seite 14)
- 9 **CLEAR**
- 10 **ENTER**
- 11 **TIME** (Seite 14)
- 12 **LEGATO LINK** (Seite 14)

Verwendung der Fernbedienung

Beachten Sie bei Verwendung der Fernbedienung die folgenden Angaben:

- Vergewissern Sie sich, dass keine Hindernisse zwischen der Fernbedienung und dem Sensor am Gerät vorhanden sind.
- Die Fernbedienung hat bis zu einem Winkel von etwa 30° eine Reichweite von etwa 7 m vom Fernbedienungssensor.
- Der Fernbedienung arbeitet nicht zuverlässig, wenn der Fernbedienungssensor am Gerät starker Sonneneinstrahlung oder Licht einer Leuchtstofflampe ausgesetzt wird.
- Fernbedienungen verschiedener Geräte können sich gegenseitig beeinflussen. Vermeiden Sie den Gebrauch anderer Fernbedienungen in der Nähe dieses Geräts.
- Wechseln Sie die Batterien aus, wenn die Reichweite der Fernbedienung merklich nachlässt.

Display

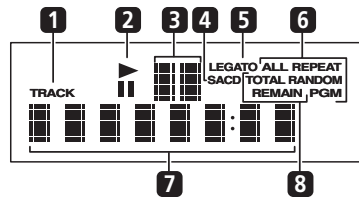

- 1 **TRACK** – Leuchtet, wenn die Tracknummer angezeigt wird.
- 2 **▶/||** – Leuchtet während der Wiedergabe / in Pausenstellung.
- 3 **Scan-Display** – Zeigt die Scan-Geschwindigkeit an.
- 4 **SACD** – Leuchtet während der SACD-Wiedergabe.
- 5 **LEGATO** – Leuchtet, wenn Legato Link Pro eingeschaltet ist (Seite 14).
- 6 **(ALL) REPEAT / RANDOM / PGM** – Leuchtet zur Anzeige des Wiedergabemodus' (Seite 13).
- 7 **Zeichenfeld**
- 8 **TOTAL / REMAIN** – Zeigt die momentan angezeigte Disc/Trackinformation an (Seite 14).

Kapitel 4

Die ersten Schritte

Einschalten

Nachdem Sie sichergestellt haben, dass alles richtig verbunden und der Player angeschlossen ist, schalten Sie die Taste **POWER** in die Stellung **ON**, um den Player einzuschalten.

- Drücken Sie  auf der Fernbedienung, um das Gerät in Bereitschaft zu schalten.

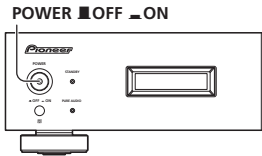

Wiedergeben von Discs

Dieser Abschnitt behandelt die grundlegenden Wiedergabefunktionen für CDs, SACDs und MP3/WMA-Discs. Weitere Funktionen sind unter *Weitere Wiedergabefunktionen* auf Seite 13 beschrieben.



1 Wenn der Player nicht bereits eingeschaltet ist, drücken Sie POWER, um ihn einzuschalten.

2 Drücken Sie , um den Disc-Tray zu öffnen.

3 Legen Sie eine Disc ein.

Legen Sie die Disc mit dem Label nach oben ein, und achten Sie auf die Führungen im Disc-Tray, um die Disc richtig einzulegen. Sobald sie















richtig liegt, drücken Sie , um den Disc-Tray zu schließen.



4 Drücken Sie , um die Wiedergabe zu starten.

Grundlegende Wiedergabefunktionen

Die folgende Tabelle zeigt die grundlegenden Steuerfunktionen zur Wiedergabe von Discs.

Taste	Funktion
	Startet die Wiedergabe.
	Schaltet auf Pause bzw. setzt die Wiedergabe fort.
 /  (nur Frontplatte)	Startet/Stoppt die Wiedergabe einer laufenden Disc. <ul style="list-style-type: none"> • Halten Sie  /  fest und drücken Sie  (nur vorderes Bedienfeld). Die Wiedergabe beginnt bei der Tracknummer, die der Anzahl der Tastendrucke auf  entspricht (gezählt ab dem ersten Track).
	Stoppt die Wiedergabe.
	Startet den Rückwärts-Suchlauf. Drücken Sie  (Wiedergabe), um die normale Wiedergabe fortzusetzen.
	Startet den Vorwärts-Suchlauf. Drücken Sie  (Wiedergabe), um die normale Wiedergabe fortzusetzen.
	Springt zum Anfang des momentanen Tracks, danach zu vorhergehenden Tracks.
	Springt zum nächsten Track.

Taste	Funktion
Zifferntasten <i>(nicht für MP3/WMA-Discs verfügbar)</i>	Dienen zur Eingabe einer Tracknummer. Drücken Sie zur Auswahl auf ENTER . <ul style="list-style-type: none"> • Wenn die Disc gestoppt ist, startet die Wiedergabe ab dem ausgewählten Track. • Wenn die Disc läuft, springt die Wiedergabe zum Anfang des ausgewählten Tracks.



Häufig gestellte Fragen

- Warum wird über die Digitalausgänge kein SACD-Tonsignal ausgegeben?
SACD-Ton wird nur über die Analogausgänge ausgegeben. Dies ist keine Funktionsstörung.

Weitere Wiedergabefunktionen

Mit den folgenden Funktionen können Sie die Wiedergabereihenfolge verändern. Beachten Sie, dass diese Funktionen nicht für Daten-Discs (mit WMA/MP3-Dateien) verfügbar sind.

Verwenden der Wiederholfunktion

Es kann eine von zwei Optionen für die Wiederholfunktion während der Wiedergabe ausgewählt werden.

- **Drücken Sie während der Wiedergabe REPEAT zur Auswahl einer der Wiederholfunktionen.**

Wählen Sie zwischen 1-Track-Wiederholung (**REPEAT** leuchtet im Display). Alle wiederholen (**ALL REPEAT** leuchtet im Display) und Wiederholung ausgeschaltet.

- Die Option 'Alle' wiederholen kann auch zusammen mit der programmierten Wiedergabe verwendet werden (siehe *Erstellen einer Programmliste* unten).

Verwenden der Zufallswiedergabe

Mit der Zufallsfunktion können alle Tracks in zufälliger Reihenfolge abgespielt werden. Die Zufallswiedergabe kann aus dem Wiedergabe- oder Stoppmodus heraus aktiviert werden.¹

- **Drücken Sie RANDOM, um die Zufallswiedergabe zu starten.** Die Zufallswiedergabe bleibt aktiv (**RANDOM** steht im Display), bis Sie **■** (oder nochmals **RANDOM**) für Abbruch gedrückt haben.



Tip

- Folgende Bedienelemente können während der Zufallswiedergabe verwendet werden:

Taste	Funktion
▶▶	Wählt zufällig einen neuen Track aus.
◀◀	Keht zurück zum Anfang des aktuellen Tracks.

Erstellen einer Programmliste

Mit dieser Funktion kann die Trackreihenfolge einer Disc programmiert werden.²

- 1 Drücken Sie im Stopp PROGRAM.**
- 2 Verwenden Sie die Zifferntasten und ENTER, um einen Track für den aktuellen Programmschritt auszuwählen.**

Falls Sie versehentlich den falschen Track eingegeben haben, drücken Sie **CLEAR**, um ihn zu löschen.

- 3 Wiederholen Sie Schritt 2, bis die Programmliste vollständig ist.**

Eine Programmliste kann bis zu 24 Tracks enthalten.

- 4 Um die Programmliste abzuspielen, drücken Sie ▶ (Wiedergabe).**

Die Programmwiedergabe bleibt aktiv (**PGM** steht im Display), bis Sie **▶** (Wiedergabe) nach **■** (Stopp) für normale Wiedergabe gedrückt haben.

- Drücken Sie **PROGRAM** und dann **▶** (Wiedergabe), um die Programmwiedergabe erneut zu starten.
- Um der Programmliste weitere Tracks hinzuzufügen, wiederholen Sie Schritte 1 und 2.
- Wenn die Disc gestoppt ist, drücken Sie **PROGRAM** und dann **CLEAR**, um einzelne Tracks (jeweils am Ende der Liste) zu löschen, oder drücken Sie **CLEAR**, um alle Tracks zu löschen.

Hinweis

¹ Die gleichzeitige Verwendung von Zufallswiedergabe mit Programmwiedergabe ist nicht möglich.

² Sie können keine Pausen programmieren, oder die Programmwiedergabe zusammen mit der Zufallswiedergabe oder der 1-Track-Wiederholung verwenden.

Kapitel 5

Weitere Einstellungen und Funktionen

Hören mit Pure Audio

Dieses Gerät wurde speziell im Hinblick auf die bestmögliche Reproduktion aufgenommener Audiosignale entwickelt. Wenn die Funktion Pure Audio ausgewählt wird, schaltet sich das Display an der Frontplatte aus, und die Digitalausgänge werden deaktiviert, wodurch Sie nur noch die reine (pure) Audio-Signalquelle hören.

- **Drücken Sie PURE AUDIO, um die Pure-Audio-Funktion ein- und auszuschalten.**

Die Anzeige **PURE AUDIO** an der Frontplatte leuchtet, um anzuzeigen, dass Pure Audio eingeschaltet ist.

Verwenden des SACD Setup

Hybride SACD-Discs enthalten neben der hochauflösenden SACD-Ebene (Layer) eine herkömmliche CD-Ebene, Sie müssen dem Player daher angeben, welche Layer Sie hören möchten. Verwenden Sie hierfür das SACD Setup.¹

- **Wenn die Disc gestoppt ist, drücken Sie SACD SETUP zum Umschalten zwischen dem CD-Bereich und dem SACD-Bereich einer hybriden Disc.**

Verwenden von Legato Link Pro

So hervorragend CDs auch klingen mögen, der digitale Aufnahmevorgang schneidet wichtige musikalische Feinheiten und Nuancen oberhalb 20 kHz ab. Diese Signale enthalten wichtige Elemente musikalischer Texturen und Wellenformen, die ein lebendiges musikalisches Ereignis auszeichnen. Das System Legato Link Pro Conversion von Pioneer verwendet psychoakustische Signalbearbeitung, um fehlende Dynamik in den Höhen wiederherzustellen und alle Schattierungen und Details der ursprünglichen Aufnahme zu reproduzieren.

- **Drücken Sie LEGATO LINK, um die Funktion Legato Link Pro Conversion ein- und auszuschalten.**

Die Anzeige **LEGATO** im Display leuchtet, um anzuzeigen, dass Legato Link Pro Conversion eingeschaltet ist.

Abblenden der Display-Helligkeit

Sie können für das Display an der Frontplatte zwischen drei Helligkeitsstufen auswählen.

- **Drücken Sie DIMMER, um zwischen den drei Helligkeitsstufen des Displays umzuschalten.**

Wählen Sie zwischen hell, dunkel oder Hintergrundbeleuchtung aus.

Anzeigen von Disc-Informationen

Verschiedene Trackinformationen, wie z. B. die verstrichene und restliche Spielzeit, können während der Wiedergabe einer Disc im Display angezeigt werden.²

- **Drücken Sie wiederholt TIME, um die Informationsanzeige umzuschalten.**

Hinweis

¹ Beachten Sie, dass dieser Player nicht mit Dual-Layer- oder mehrkanaligen SACD-Discs kompatibel ist.

² Bei Daten-Discs werden MP3/WMA-Dateinamen angezeigt (bis zu 8 Zeichen). Beachten Sie, dass einige Zeichen evtl. nicht richtig dargestellt werden.

Kapitel 6

Zusätzliche Informationen

Hinweise zur Aufstellung

Damit Sie viele Jahre lang Freude an diesem Gerät haben, beachten Sie bitte die folgenden Angaben zum Aufstellungsort:

Das Gerät bitte...

- in einem gut belüfteten Raum betreiben.
- auf eine stabile, ebene Oberfläche, z.B. einen Tisch oder ein Wand- oder Hifi-Regal stellen.

Das Gerät bitte nicht...

- hohen Temperaturen oder Luftfeuchtigkeit (z.B. Nähe von Heizkörpern oder anderen Wärme erzeugenden Geräten) aussetzen.
- auf ein Fensterbrett oder einen anderen Platz stellen, an dem es direktem Sonnenlicht ausgesetzt ist.
- in extrem staubiger oder feuchter Umgebung betreiben.
- direkt auf einen Verstärker oder eine andere Komponente der Stereoanlage stellen, die bei Betrieb heiß wird.
- in die Nähe eines Fernsehgerätes bzw. Monitors stellen, da es sonst zu Empfangsstörungen kommen kann – vor allem dann, wenn das Fernsehgerät mit einer Zimmerantenne ausgestattet ist.
- in der Küche oder anderen Räumen verwenden, in denen es Rauch oder Dampf ausgesetzt ist.
- auf einen dicken Teppich stellen und nicht mit einem Tuch bedecken, da dies die Belüftung des Geräts beeinträchtigen kann.
- auf eine instabile oder zu kleine Stellfläche stellen (alle vier Füße des Gerätes müssen auf der Stellfläche stehen).

Pflege des Players und der Discs

Allgemeines

Halten Sie Discs an den Kanten oder zwischen Mittelloch und Kante.

Wenn Sie eine Disc nicht benutzen, legen Sie sie in die Hülle und lagern Sie diese hochkant. Setzen Sie Discs keinen extrem niedrigen oder hohen Temperaturen (auch keiner direkten Sonneneinstrahlung) und hoher Luftfeuchtigkeit aus.

Kleben Sie kein Papier oder Aufkleber auf die Discs. Beschriften Sie die Discs nicht mit einem Bleistift, einem Kugelschreiber oder einem anderen spitzen Schreibgerät.



Bringen Sie keine selbstklebenden Etiketten auf den Discs an, da sie bei der Wiedergabe eine geringfügige Verformung der Disc verursachen können, die zu Bild- und/oder Tonbeeinträchtigungen führen.

Beschädigte und nicht normgerechte Discs

Verwenden Sie keine Discs, die gerissen, gewellt, verzogen oder anderweitig beschädigt sind, da sonst der Player beschädigt werden kann.

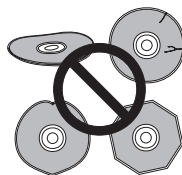

Dieser Player ist nur zur Wiedergabe von herkömmlichen, runden Discs ausgelegt. Verwenden Sie keine Discs mit Sonderformen. Pioneer lehnt jede Haftung für Schäden ab, die auf den Gebrauch nicht genormter Discs zurückzuführen sind.

Reinigen von Discs

Fingerabdrücke und Staub auf Discs können die Wiedergabe beeinträchtigen. Zum Reinigen der Disc wischen Sie wie unten gezeigt mit einem weichen, trockenen Tuch vorsichtig von der Mitte zum Rand über die Disc.

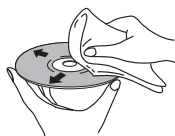

Bei stark verschmutzter Disc verwenden Sie ein mit Alkohol getränktes Tuch oder einen im Fachhandel erhältlichen CD/DVD-Reinigungssatz. Verwenden Sie niemals Benzin, Verdüner oder andere Reinigungsmittel und auch keine für Schallplatten bestimmte Reiniger.

Reinigen des Gehäuses

Ziehen Sie vor der Reinigung den Netzstecker ab. Verwenden Sie ein trockenes Tuch, um Staub und Schmutz abzuwischen. Bei starker Verschmutzung wischen Sie das Gehäuse mit einem weichen Tuch ab, das Sie in ein fünf- oder sechsfach mit Wasser verdünntes neutrales Reinigungsmittel getaucht und gründlich ausgewrungen haben. Wischen Sie anschließend mit einem trockenen Tuch nach. Verwenden Sie keine Möbelpolitur und keinen Haushaltsreiniger. Auf keinen Fall dürfen Verdüner, Benzin, Insektensprays oder andere Chemikalien mit dem Gerät in Kontakt kommen oder in der Nähe des Geräts verwendet werden.

Falls Sie chemisch behandelte Reinigungstücher verwenden, lesen Sie vorher die Gebrauchsanweisung sorgfältig durch. Solche Tücher können Schmierstreifen auf mattglänzenden Oberflächen hinterlassen. Wischen Sie in diesem Fall mit einem trockenen Tuch nach.

Reinigen der Abtastlinse

Die Linse des Players verschmutzt bei normalem Gebrauch praktisch nicht. Sollte sie dennoch auf Grund von Staub oder Schmutz versagen, wenden Sie sich an die nächste Pioneer-Kundendienststelle. Von der Verwendung handelsüblicher Linsenreiniger für CD-Player wird abgeraten.

Kondensation

Kondensation kann sich im Player niederschlagen, wenn er von draußen in einen warmen Raum gebracht wird, oder wenn die Raumtemperatur schnell ansteigt. Kondensation beschädigt den Player zwar nicht, sie kann den Betrieb jedoch vorübergehend beeinträchtigen. Warten Sie etwa eine Stunde lang ab, bis der Player die Raumtemperatur angenommen hat, bevor Sie ihn einschalten.

Transportieren des Players

Wenn Sie den Player transportieren müssen, schalten Sie ihn zunächst in Bereitschaft (drücken Sie **⏻** an der Fernbedienung), und ziehen Sie dann das Kabel heraus. Während der Wiedergabe darf das Gerät nicht angehoben und nicht bewegt werden. Die Disc rotiert mit hoher Drehzahl und kann beschädigt werden.

Störungssuche

Häufig ist eine vermeintliche Störung durch einen Bedienungsfehler bedingt. Wenn das Gerät nicht richtig arbeitet, gehen Sie zunächst die unten stehenden Punkte durch. Manchmal wird eine Störung auch durch ein externes Gerät verursacht. Überprüfen Sie alle Geräte im Umfeld des Players. Wenn Sie die Störung nicht beheben können, wenden Sie sich an die nächste Pioneer-Kundendienststelle oder an Ihren Händler.

Problem	Abhilfe
Die Disc kann nicht wiedergegeben werden oder wird automatisch wieder ausgeworfen.	<ul style="list-style-type: none"> • Vergewissern Sie sich, dass die Disc nicht verschmutzt, verstaubt oder beschädigt ist (Seite 15). • Lesen Sie <i>Wiedergabekompatibilität von Disc-/Inhaltsformaten</i> auf Seite 7, um sich zu vergewissern, dass die Disc mit diesem Player kompatibel ist. • Vergewissern Sie sich, dass die Disc mit dem Label nach oben richtig in die Führung der Lade eingelegt ist. • Kondenswasser im Player: Warten Sie, bis die Feuchtigkeit verdunstet ist. Verwenden Sie den Player nicht in der Nähe einer Klimaanlage.
Die Fernbedienung arbeitet nicht.	<ul style="list-style-type: none"> • Die Fernbedienung ist zu weit vom Player entfernt oder nicht innerhalb des Empfangswinkels des Sensors: Gehen Sie mit der Fernbedienung näher an den Player heran (Seite 11). • Wenn Sie versuchen, das Gerät per Fernbedienung einzuschalten, achten Sie darauf, dass das Gerät zunächst mit der Taste POWER eingeschaltet wird. • Die Batterie ist erschöpft: Ersetzen Sie die Lithiumbatterie (Seite 6).
Kein Ton, oder verzerrter Ton.	<ul style="list-style-type: none"> • Vergewissern Sie sich, dass die Disc nicht verschmutzt, verstaubt oder beschädigt ist (Seite 15). • Vergewissern Sie sich, dass alle Kabel sicher angeschlossen sind. • Vergewissern Sie sich, dass die Stecker und Buchsen nicht verschmutzt oder oxidiert sind. Reinigen Sie sie gegebenenfalls. Überprüfen Sie die Kabel auch auf Beschädigungen. • Vergewissern Sie sich, dass der Ausgang des Players nicht an den Phonoeingang (Plattenspieleringang) des Verstärkers angeschlossen ist. • Überprüfen Sie Einstellungen am Verstärker/Receiver (Lautstärke, Eingangsmodus, Lautsprechereinstellungen usw.).
Der Analogton ist einwandfrei, es scheint jedoch kein digitales Tonsignal vorhanden zu sein.	<ul style="list-style-type: none"> • Achten Sie darauf, dass Pure Audio ausgeschaltet ist (Seite 14). • SACDs geben keine digitalen Audiodaten aus. Das Signal ist über die Analogausgänge des Players zu hören.
Merklicher Unterschied zwischen der SACD- und CD-Lautstärke.	<ul style="list-style-type: none"> • Dies ist durch das unterschiedliche Audioformat bedingt; es liegt keine Störung vor.
Es ist keine mehrkanalige Audiowiedergabe möglich.	<ul style="list-style-type: none"> • Dieser Player ist nicht kompatibel mit mehrkanaligen Audioformaten.
Einstellungen werden gelöscht.	<ul style="list-style-type: none"> • Wenn Sie das Gerät mehr als 30 Tage ausgeschaltet haben (mit der Taste POWER an der Frontplatte), werden alle Einstellungen gelöscht.



Hinweis

- Statische Aufladung, externe Störeinstrahlungen usw. können die Funktion des Geräts beeinträchtigen. Trennen Sie in einem solchen Fall das Netzkabel einmal ab und schließen Sie es wieder an. Danach arbeitet das Gerät meist wieder normal. Falls nicht, wenden Sie sich an die nächste Pioneer-Kundendienststelle.

Glossar

Analoges Audio	Direkte Repräsentation des Schalls mittels eines elektrischen Signals. Siehe auch <i>Digital Audio</i> .
Digital Audio	Indirekte Repräsentation des Schalls unter Verwendung von Zahlendaten. Siehe auch <i>Sampling-Frequenz</i> und <i>Analoges Audio</i> .
DRM	DRM (Digital Rights Management) ist ein Kopierschutzverfahren, das entwickelt wurde, um illegales Kopieren durch Einschränken der Wiedergabe usw. von Material auf anderen Geräten außer dem für die Aufzeichnung verwendeten Computer (oder anderen Aufnahmegegeräten) zu verhindern. Nähere Informationen erhalten Sie in den Bedienungsanleitungen oder Hilfe-Dateien, die mit Ihrem Computer und/oder der Software geliefert wurden.
Dateinamen-erweiterung	Ein Zusatz am Ende eines Dateinamens zur Kennzeichnung des Dateityps. Die Erweiterung ".mp3" kennzeichnet z.B. eine MP3-Datei.
ISO 9660-Format	Internationaler Standard für die Daten- und Dateistruktur auf CD-ROM-Discs.
MP3	MP3 (MPEG1 Audio Layer 3) ist ein Format zur Komprimierung von Stereo-Audiodateien. Die Dateien sind durch die Erweiterung ".mp3" gekennzeichnet.
PCM (Pulse Code Modulation)	Digitales Audio-Kodiersystem auf CDs. Gute Tonqualität, die Datenmenge ist jedoch wesentlich größer als bei komprimierten Audio-Formaten. Siehe auch <i>Digital Audio</i> .
Sampling-Frequenz	Die Rate, mit der Tonsignale zur Umwandlung in digitale Audiodaten abgetastet werden. Je höher die Rate, desto besser die Tonqualität. Bei CDs beträgt die Abtastrate 44,1 kHz; bei DVDs kann sie bis zu 96 kHz betragen. Siehe auch <i>Digital Audio</i> .
WMA	Siehe <i>Hinweise zu WMA</i> auf Seite 7.
Super Audio CD (SACD)	Super Audio CD ist ein neues Format für höchste Tonqualität. Neben den herkömmlichen CD-Audiodaten sind auf einer Super Audio CD Stereo- und Mehrkanal-Audiodaten mit hoher Abtastrate aufgezeichnet.

Technische Daten

Allgemeines

System	Super Audio CD Player
Elektrischer Anschluss	AC 220 – 230 V, 50 / 60 Hz
Leistungsaufnahme	22 W
Leistungsaufnahme (Bereitschaft)	0,4 W
Gewicht	4,5 kg
Abmessungen	420 mm (B) x 100 mm (H) x 340 mm (T)
Betriebstemperatur	+5 °C bis +35 °C
Betriebluftfeuchtigkeit	5 % bis 85 % (keine Kondensation)

Audioausgang (1 Stereopaar)

Ausgangsspegel	Während der Audioausgabe 200 mVrms (1 kHz, –20 dB)
Anzahl der Kanäle	2
Buchsen	Cinch

Digital-Audio-Eigenschaften

Frequenzgang	4 Hz bis 50 kHz (SACD) 4 Hz bis 20 kHz (CD)
Signal-/Rauschabstand:	
CD	118 dB
SACD	115 dB
Dynamikbereich	99 dB
Gesamte Harmonische Verzerrungen:	
CD	0,002 %
SACD	0,003 %
Gleichlaufschwankungen	Messgrenze (±0,001 % W. PEAK) oder niedriger

Digitalausgang

Digitaler Digitalausgang	Cinch-Buchse
Optischer Digitalausgang	Optobuchse

Zubehör

Fernbedienung	1
Lithiumbatterie (CR2025)	1
Cinch-Stereo-Audiokabel	1
SR-Steuerkabel	1
Netzkabel	1
Bedienungsanleitung	
Garantiekarte	

Aus Gründen der Produktverbesserung behalten wir uns das Recht vor, die technischen Daten und das Design dieses Geräts ohne vorherige Ankündigung zu ändern.

Veröffentlicht von Pioneer Corporation.
Urheberrechtlich geschützt © 2006 Pioneer Corporation.
Alle Rechte vorbehalten.

Plaats: Achterkant van apparaat

BELANGRIJK



De lichtflash met pijlpuntssymbool in een gelijkzijdige driehoek is bedoeld om de aandacht van de gebruikers te trekken op een niet geïsoleerde "gevaarlijke spanning" in het toestel, welke voldoende kan zijn om bij aanraking een elektrische shock te veroorzaken.

CAUTION

RISK OF ELECTRIC SHOCK
DO NOT OPEN



WAARSCHUWING:
OM HET GEVAAR VOOR EEN ELEKTRISCHE SHOCK TE VOORKOMEN, DEKSEL (OF RUG) NIET VERWIJDEREN, AAN DE BINNENZIJDE BEVINDEN ZICH GEEN ELEMENTEN DIE DOOR DE GEBRUIKER KUNNEN BEDIEND WORDEN. ENKEL DOOR GEKWALIFICEERD PERSONEEL TE BEDIENEN.

Het uitroepteken in een gelijkzijdige driehoek is bedoeld om de aandacht van de gebruiker te trekken op de aanwezigheid van belangrijke bedienings- en onderhoudsinstructies in de handleiding bij dit toestel.

D3-4-2-1-1_Du

LET OP

Dit apparaat is een klasse 1 laserproduct, maar het bevat een laserdiode van een hogere klasse dan 1. Om veiligheidsredenen mogen geen panelen worden verwijderd of de ombouw van het apparaat op andere wijze worden geopend. Laat alle reparaties over aan bevoegd onderhoudspersoneel. Op uw apparaat is het onderstaande waarschuwingslabel aangebracht. Plaats : bovenkant van apparaat

CLASS 1
LASER PRODUCT

CAUTION CLASS 1 LASER PRODUCT. RISK OF EXPOSURE TO THE BEAM.
ATTENTION RADIATION LASER VERBODEN EN RISICO'S DE CLASSE 1B QUAND OUVERT. ÉVITEZ TOUT EXPOSITION AU FASCEAU.
ADVARSEL KLASSE 1B STRÅLE-OPRULLING/LASERSTRÅLING MÅN DENNÅ DEL UDSÆTTES FOR STRÅLING.
VARNING KLASSE 1B STRÅLE-OPRULLING/LASERSTRÅLING MÅN DENNÅ DEL ÅR ÖPPNAD. UNDRIV ATT UTSÄTTAS FÖR STRÅLING.
VORSICHT BELEUCHTUNGSBEGREIENZUNG BEI ÖFFNUNG DER LASERSTRUKTUR. LASERSTRAHLUNG DER KLASSE 1B IN GERÄTEINEREN VERBODEN. NICHT DEN LASERSTRAHLENTZUFÜHRUNG.
PRECAUCIÓN CUANDO SE ABRE UNA FRONTERA LASER DE CLASE 1B VISIBLE E INVISIBLE. EVITE LA EXPOSICIÓN A LOS RAYOS LASER.
VARO! AVATTUUSVAIKUUKÄYTTÖN VÄÄRÄVÄLLE LUOKAN 1B LASERITÄYLLISTÄ ÄLÄ KATSO SATEEEN.
VW22574

D3-4-2-1-8_B_Du

WAARSCHUWING

Dit apparaat is niet waterdicht. Om brand of een elektrische shock te voorkomen, mag u geen voorwerp dat vloeistof bevat in de buurt van het apparaat zetten (bijvoorbeeld een bloemenvaas) of het apparaat op andere wijze blootstellen aan waterdruppels, opspattend water, regen of vocht.

D3-4-2-1-3_A_Du

WAARSCHUWING

Om brand te voorkomen, mag u geen open vuur (zoals een brandende kaars) op de apparatuur zetten.

D3-4-2-1-7a_A_Du

Gebruiksomgeving

Temperatuur en vochtigheidsgraad op de plaats van gebruik:

+5 °C tot +35 °C, minder dan 85 % RH.

(ventilatieopeningen niet afgedekt)

Zet het apparaat niet op een slecht geventileerde plaats en stel het apparaat ook niet bloot aan hoge vochtigheid of direct zonlicht (of sterke kunstmatige verlichting).

D3-4-2-1-7c_A_Du

BELANGRIJKE INFORMATIE BETREFFENDE DE VENTILATIE

Let er bij het installeren van het apparaat op dat er voldoende vrije ruimte rondom het apparaat is om een goede doorstroming van lucht te waarborgen (tenminste 5 cm boven, 10 cm achter en 5 cm aan de zijkanten van het apparaat).

WAARSCHUWING

De gleuven en openingen in de behuizing van het apparaat zijn aangebracht voor de ventilatie, zodat een betrouwbare werking van het apparaat wordt verkregen en oververhitting wordt voorkomen. Om brand te voorkomen, moet u ervoor zorgen dat deze openingen nooit geblokkeerd worden of dat ze afgedekt worden door voorwerpen (kranen, tafelkleed, gordijn e.d.) of door gebruik van het apparaat op een dik tapijt of een bed.

D3-4-2-1-7b_A_Du

Dit product voldoet aan de laagspanningsrichtlijn (73/23/EEG, gewijzigd bij 93/68/EEG), EMC-richtlijnen (89/336/EEG, gewijzigd bij 92/31/EEG en 93/68/EEG).

D3-4-2-1-9a_Du

WAARSCHUWING

Lees zorgvuldig de volgende informatie voordat u de stekker de eerste maal in het stopcontact steekt.

De bedrijfsspanning van het apparaat verschilt afhankelijk van het land waar het apparaat wordt verkocht. Zorg dat de netspanning in het land waar het apparaat wordt gebruikt overeenkomt met de bedrijfsspanning (bijv. 230 V of 120 V) aangegeven op de achterkant van het apparaat.

D3-4-2-1-4_A_Du

Dit apparaat is bestemd voor normaal huishoudelijk gebruik. Indien het apparaat voor andere doeleinden of op andere plaatsen wordt gebruikt (bijvoorbeeld langdurig gebruik in een restaurant voor zakelijke doeleinden, of gebruik in een auto of boot) en als gevolg hiervan defect zou raken, zullen de reparaties in rekening gebracht worden, ook als het apparaat nog in de garantieperiode is.

K041_Du

Als de netstekker van dit apparaat niet geschikt is voor het stopcontact dat u wilt gebruiken, moet u de stekker verwijderen en een geschikte stekker aanbrengen. Laat het vervangen en aanbrengen van een nieuwe netstekker over aan vakkundig onderhoudspersoneel. Als de verwijderde stekker per ongeluk in een stopcontact zou worden gestoken, kan dit resulteren in een ernstige elektrische schok. Zorg er daarom voor dat de oude stekker na het verwijderen op de juiste wijze wordt weggegooid.

Haal de stekker van het netsnoer uit het stopcontact wanneer u het apparaat geruime tijd niet denkt te gebruiken (bijv. wanneer u op vakantie gaat).

D3-4-2-2-1a_A_Du

WAARSCHUWING NETSNOER

Pak het netsnoer beet bij de stekker. Trek de stekker er niet uit door aan het snoer te trekken en trek nooit aan het netsnoer met natte handen aangezien dit kortsluiting of een elektrische schok tot gevolg kan hebben. Plaats geen toestel, meubelstuk o.i.d. op het netsnoer, en klem het niet vast. Maak er nooit een knoop in en verbind het evenmin met andere snoeren. De netsnoeren dienen zo te worden geleid dat er niet per ongeluk iemand op gaat staan. Een beschadigd netsnoer kan brand of een elektrische schok veroorzaken. Controleer het netsnoer af en toe. Wanneer u de indruk krijgt dat het beschadigd is, dient u bij uw dichtstbijzijnde erkende PIONEER onderhoudscentrum of uw dealer een nieuw snoer te kopen.

S002_Du

LET OP

De POWER schakelaar van dit apparaat koppelt het apparaat niet volledig los van het lichtnet. Aangezien er na het uitschakelen van het apparaat nog een kleine hoeveelheid stroom blijft lopen, moet u de stekker uit het stopcontact halen om het apparaat volledig van het lichtnet los te koppelen. Plaats het apparaat zodanig dat de stekker in een noodgeval gemakkelijk uit het stopcontact kan worden gehaald. Om brand te voorkomen, moet u de stekker uit het stopcontact halen wanneer u het apparaat langere tijd niet denkt te gebruiken (bijv. wanneer u op vakantie gaat).

D3-4-2-2-2a_A_Du

Bij dit product zijn batterijen geleverd. Wanneer deze leeg zijn, moet u ze niet weggooien maar inleveren als KCA.



D3-4-2-4-2_Du



Deponeer dit product niet bij het gewone huishoudelijk afval wanneer u het wilt verwijderen. Er bestaat een speciaal wettelijk voorgeschreven verzamelstelsel voor de juiste behandeling, het opnieuw bruikbaar maken en de recycling van gebruikte elektronische producten.

In de 25 lidstaten van de EU, Zwitserland en Noorwegen kunnen particulieren hun gebruikte elektronische producten gratis bij de daarvoor bestemde verzamelplaatsen of een verkooppunt (indien u aldaar een gelijkwaardig nieuw product koopt) inleveren.

Indien u zich in een ander dan bovengenoemd land bevindt kunt u contact opnemen met de plaatselijke overheid voor informatie over de juiste verwijdering van het product.

Zodoende zorgt u ervoor dat het verwijderde product op de juiste wijze wordt behandeld, opnieuw bruikbaar wordt gemaakt, gerecycled en het niet schadelijk is voor de gezondheid en het milieu.

K058_Du

Dank u wel dat u dit Pioneer-product hebt gekocht.

Lees alstublieft deze gebruiksaanwijzing goed door zodat u weet hoe u uw apparaat correct kunt gebruiken. Als u de gebruiksaanwijzing hebt gelezen, bergt u hem op een veilige plaats op voor later gebruik.

Inhoud

01 Voordat u begint

Kenmerken	5
Inhoud van de doos	6
Ondersteunde typen schijven en mediaformaten	7

02 Aansluitingen

Verbinding tot stand brengen met een versterker	8
De externe sensor van een andere Pioneer-component gebruiken	8
Aansluiten	9

03 Bedieningsorganen en display- aanduidingen

Voorpaneel	10
Afstandsbediening	11
Display	11

04 Aan de slag

Inschakelen	12
Schijven afspelen	12
Andere afspeelfuncties	13

05 Overige instellingen en functies

Luisteren naar Pure Audio	14
De SACD-setup gebruiken	14
Legato Link Pro gebruiken	14
Het licht in het display dimmen	14
Schijfinformatie weergeven	14

06 Extra informatie

Hints voor de opstelling van de speler	15
Onderhoud van uw speler en de schijven	15
Storingen verhelpen	17
Woordenlijst	18
Technische gegevens	18

Hoofdstuk 1

Voordat u begint

Kenmerken

- **'Quick response'-voedingsschakeling**

Het kwalitatief zeer hoogwaardige voedingsschakeling dat in dit apparaat wordt toegepast maakt sterk verbeterde reactiesnelheden mogelijk door gebruik te maken van schakelingen 'zonder feedback' en parallelle hoofdcondensatoren met lage impedantie die kenmerkend zijn voor professionele audiobewaking.

- **Klok met lage jitter**

Dit apparaat biedt buitengewoon stabiele kloksignalen met lage jitter door middel van het gebruik van een geïntegreerde schakeling met een zeer krachtige oscillator.

- **Legato Link Conversion Pro en Hi-Bit**

Het unieke conversiesysteem Legato Link van Pioneer herstelt de dynamieken bij hoge frequenties die verloren zijn gegaan in het digitale opnameproces, waardoor alle accenten en details van de oorspronkelijke muziekweergave kunnen worden gereproduceerd. Dit resulteert in een minimale faseverschuiving door het hele hoorbare geluidsspectrum heen.

- **Dubbele digitaal-analoogomzetter 192 kHz/24-bits**

Door de geïntegreerde dubbele Burr Brown 192 kHz/24-bits digitaal-analoogomzetter is deze speler volledig in staat een uitzonderlijke geluidskwaliteit te leveren wat betreft dynamisch bereik, resolutie op laag niveau en detailweergave bij hoge frequenties.

- **Pure Audio-functie**

De Pure Audio-functie stelt u in staat te luisteren naar analoge audiobronnen met uitgeschakelde digitale uitgangen en uitgeschakeld display op het voorpaneel.

- **Afgestemd volgens normen van wereldklasse**

In samenwerking met de wereldvermaarde studio-engineers van AIR Studios is deze speler gecertificeerd door AIR Studios.



Inhoud van de doos

Controleer of de volgende accessoires in de doos zitten.

- Afstandsbediening
- Lithiumbatterij (CR2025)
- RCA/phono stereo audiokabel
- SR-besturingskabel
- Netsnoer
- Gebruiksaanwijzing
- Garantiebewijs

De batterij plaatsen

Plaats de lithiumbatterij (CR2025) op de hieronder aangegeven wijze in de afstandsbediening. De batterij die is meegeleverd met dit apparaat bevindt zich in het batterijvak (zie stap 3 hieronder). Als u merkt dat het bedieningsbereik afneemt, vervangt u de batterij op dezelfde wijze.

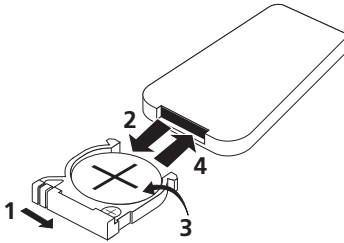

1 Duw het openingslijpje naar rechts om het batterijvak te openen.

2 Trek het batterijvak naar buiten.

3 Verwijder de batterij uit het vak.

Als u dit voor het eerst doet, verwijdert u de beschermstroom van de batterij die is meegeleverd met het systeem voordat u de batterij terugplaatst.

4 Plaats een nieuwe batterij in het vak.

Zorg ervoor dat de pluspool (+) van de batterij naar boven wijst als u de batterij in de hiervoor bestemde ruimte plaatst.

Let op

Let bij gebruik van lithiumbatterijen op het volgende:

- Er bestaat explosiegevaar als de batterij niet correct wordt vervangen. Vervang de batterij alleen door een exemplaar van hetzelfde of van een vergelijkbaar type als wordt aanbevolen door de fabrikant.
- Gooi gebruikte batterijen onmiddellijk weg na vervanging. Houd ze uit de buurt van kinderen.
- Neem t u onmiddellijk contact op met uw huisarts na het inslikken van een batterij.
- Lithiumbatterijen kunnen bij onjuist gebruik leiden tot brandgevaar of chemische brandwonden. Batterijen mogen niet worden gedemonteerd, verhit boven 100 °C of verbrand.
- Verwijder de batterij als het apparaat gedurende een maand of langer niet zal worden gebruikt.
- Bij het wegruimen van gebruikte batterijen gelieve men rekening te houden met de in eigen land of streek van toepassing zijnde milieuwetten en andere openbare reglementeringen.
- Gebruik of bewaar batterijen niet in direct zonlicht of op een hete plaats, zoals in de auto of bij een kachel. Batterijen kunnen hierdoor gaan lekken, oververhit raken, exploderen of in brand vliegen. Bovendien kan dit de levensduur of prestatie van de batterijen reduceren.

Ondersteunde typen schijven en mediaformaten

Deze speler ondersteunt met een groot aantal typen schijven en mediaformaten. De schijven die kunnen worden afgespeeld, zijn gewoonlijk voorzien van een van de volgende logo's op de schijf en/of de verpakking van de schijf. Sommige typen schijven, zoals opneembare CD's, kunnen echter een formaat bevatten dat niet kan worden afgespeeld. Raadpleeg de *Compatibiliteitstabel voor schijven* hieronder voor nadere compatibiliteitsgegevens.

Vergeet ook niet dat opneembare schijven niet met deze speler kunnen worden opgenomen.



CD-Audio



CD-R



CD-RW



Super Audio-CD

Compatibiliteitstabel voor schijven

Medium	Compatibele formaten
CD-R/RW	<ul style="list-style-type: none"> • CD-Audio, ISO 9660 CD-ROM* * <i>Moet voldoen aan ISO 9660 niveau 1 of 2. Fysiek formaat van CD: Mode1, Mode2 XA Form1.</i> <i>De bestandssystemen Romeo en Joliet zijn beide compatibel.</i> • Multisessie weergave: Nee • Afspeken van niet gefinaliseerde schijven: Nee
Gecomprimeerde audio	<ul style="list-style-type: none"> • MPEG-1 Audio Layer 3 (MP3), Windows Media Audio (WMA) • Bemonsteringsfrequenties: 44,1 kHz • Bitrates: Elke bitrate (128 kbps of hoger wordt aanbevolen) • VBR-weergave (variabele bitrate): Nee • WMA-codering zonder gegevensverlies: Nee • Compatibel met DRM (Digital Rights Management): Ja (via DRM beveiligde audiobestanden kunnen <i>niet</i> worden afgespeeld met dit apparaat). • Bestandsextensies: .mp3, .wma (deze moeten worden gebruikt om de speler in staat te stellen MP3/WMA-bestanden te herkennen) • Bestandsstructuur (kan afwijken): Maximaal 299 mappen op een schijf; maximaal 648 mappen en bestanden (tezamen) in elke map

Medium Compatibele formaten

Op pc gemaakte schijf	<ul style="list-style-type: none"> • Schijven die zijn opgenomen met behulp van een pc zijn mogelijk niet afspeelbaar vanwege de instelling van de software die is gebruikt voor het maken van de schijf. Controleer in dergelijke gevallen de softwarehandleiding of de verpakking van de schijf voor nadere informatie over compatibiliteit. • Schijven die zijn opgenomen in de packet write-modus zijn niet compatibel.
-----------------------	---

Info over WMA



WMA is het acroniem voor Windows Media Audio; dit is een audiocompressie-technologie die ontwikkeld is door Microsoft Corporation. WMA-gegevens kunnen gecodeerd worden met Windows Media® Player versie 7 en 7.1, Windows Media® Player voor Windows® XP of de Windows Media® Player 9 serie.

Windows Media en het Windows-logo zijn handelsmerken of gedeponeerde handelsmerken van Microsoft Corporation in de Verenigde Staten en/of in andere landen.

Hoofdstuk 2

Aansluitingen

Verbinding tot stand brengen met een versterker

U kunt deze speler via de analoge uitgangen of via een van de digitale uitgangen verbinden met uw versterker of receiver.

Als u de verbinding tot stand brengt via een van de digitale uitgangen, moet u ook de tweekanaals analoge uitgangen verbinden voor compatibiliteit met alle schijven.

1 Verbind de analoge LINE OUT-aansluitingen op deze speler met een reeks analoge audio-ingangen van uw versterker.

Versterker of receiver

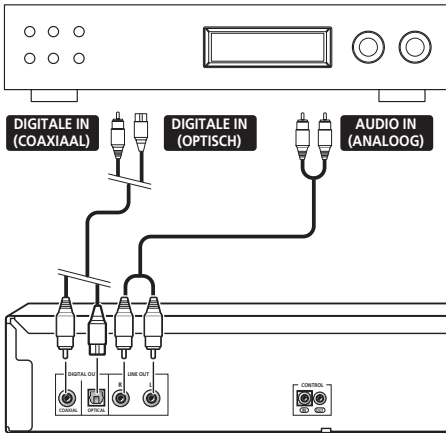

Deze speler

2 Verbind een van de digitale uitgangen met de bijbehorende digitale ingang van uw versterker.

Voor een optische verbinding moet u een optische kabel (niet meegeleverd) gebruiken om de **OPTICAL DIGITAL OUT**-aansluiting te verbinden met een optische ingang van uw versterker.

Voor een coaxiale verbinding moet u een coaxiale kabel (niet meegeleverd) gebruiken om de **COAXIAL DIGITAL OUT**-aansluiting te verbinden met een coaxiale ingang van uw versterker.

- Houd er rekening mee dat SACD-audio niet via deze aansluitingen wordt weergegeven, dus deze aansluiting moet een aanvulling zijn op en geen vervanging voor een analoge verbinding.

De externe sensor van een andere Pioneer-component gebruiken

Veel Pioneer-componenten beschikken over SR **CONTROL**-aansluitingen die kunnen worden gebruikt om componenten met elkaar te verbinden. Hierdoor kunt u de externe sensor van slechts één component gebruiken, hetgeen handig is als u verschillende componenten uit het zicht wilt plaatsen (bijvoorbeeld in een dichte kast). Bij gebruik van een afstandsbediening wordt het besturingssignaal via de keten doorgegeven naar de juiste component.¹

- Houd er rekening mee dat u bij gebruik van deze functie *moet controleren of tevens minimaal één reeks analoge audio-aansluitingen is verbonden* met een andere component ten behoeve van de aarding.

1 Kies van welke component u de externe sensor wilt gebruiken.

Als u een component in de keten wilt bedienen, is dat de externe sensor waarop u de bijbehorende afstandsbediening richt.

Opmerking

¹ Als u een afstandsbediening hebt verbonden met de **CONTROL IN**-aansluiting (via een kabel met ministekker), kunt u dit apparaat niet bedienen via de afstandsbediening.

2 Verbind de CONTROL OUT-aansluiting van die component met de CONTROL IN-aansluiting van een andere Pioneer-component.

Gebruik een kabel met een mono ministecker aan beide uiteinden om de verbinding tot stand te brengen.

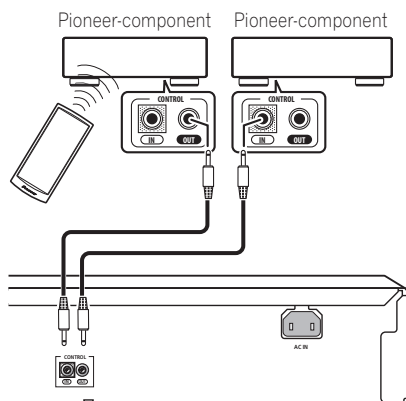

Deze speler

3 Breid de keten op dezelfde wijze uit met alle componenten waarover u beschikt.

Aansluiten

Breng alle verbindingen tot stand voordat u het apparaat aansluit op een stopcontact.

- Sluit het netsnoer aan op de AC IN-ingang op het achterpaneel van de speler en vervolgens op een stopcontact.

Hoofdstuk 3

Bedieningsorganen en display-aanduidingen

Voorpaneel

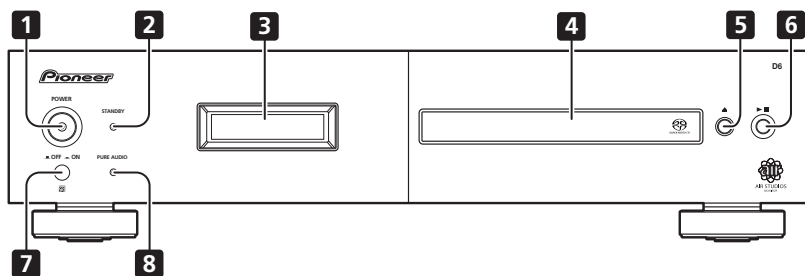

- 1 **POWER** ■ OFF — ON (pagina 12)
- 2 **STANDBY**-indicator
- 3 **Display** (pagina 11)
- 4 **Schijflade**
- 5 ▲ (pagina 12)
- 6 ►/■ (pagina 12)
- 7 **Externe sensor**
- 8 **PURE AUDIO**-indicator (pagina 14)

Afstandsbediening

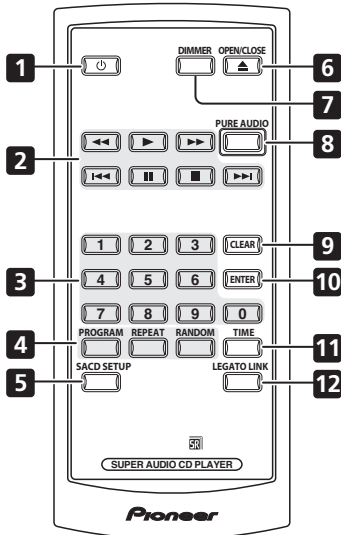

- 1 (pagina 12)
- 2 **Afspeltoetsen** (pagina 12)
- 3 **Cijfertoetsen** (pagina 12)
- 4 **PROGRAM** (pagina 13)
REPEAT (pagina 13)
RANDOM (pagina 13)
- 5 **SACD SETUP** (pagina 14)
- 6 **OPEN/CLOSE** (pagina 12)
- 7 **DIMMER** (pagina 14)
- 8 **PURE AUDIO** (pagina 14)
- 9 **CLEAR**
- 10 **ENTER**
- 11 **TIME** (pagina 14)
- 12 **LEGATO LINK** (pagina 14)

Gebruik van de afstandsbediening

Neem de volgende punten in acht bij gebruik van de afstandsbediening:

- Zorg dat er geen obstakels zijn tussen de afstandsbediening en de afstandsbedieningssensor die op het apparaat is.
- De afstandsbediening heeft een bereik van ongeveer 7 meter onder een hoek van ongeveer 30° ten opzichte van de externe sensor.
- Het is mogelijk dat de afstandsbediening niet goed werkt als er zonlicht of het licht van een tl-lamp op de afstandsbedieningssensor van het apparaat valt.
- Afstandsbedieningen van andere apparatuur kunnen storing veroorzaken. Vermijd het gebruik van afstandsbedieningen voor apparatuur die in de buurt van dit apparaat is opgesteld.
- Vervang de batterijen wanneer het bereik van de afstandsbediening aanzienlijk korter is geworden.

Display

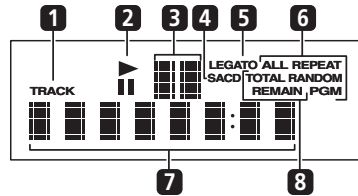

- 1 **TRACK** – Licht op als het tracknummer wordt weergegeven.
- 2 **▶/||** – Licht op tijdens het afspelen/in pauzestand.
- 3 **Scandisplay** – Geeft de scansnelheid aan.
- 4 **SACD** – Licht op tijdens het afspelen van SACD's.
- 5 **LEGATO** – Licht op als Legato Link Pro is ingeschakeld (pagina 14).
- 6 **(ALL) REPEAT / RANDOM / PGM** – Licht op om de afspelmood aan te geven (pagina 13).
- 7 **Afnumeriek display**
- 8 **TOTAL / REMAIN** – Geeft informatie weer over de schijf/track die momenteel wordt afgespeeld (pagina 14).

Hoofdstuk 4

Aan de slag

Inschakelen

Zet, nadat u hebt gecontroleerd of alle verbindingen correct zijn uitgevoerd en het netsnoer is aangesloten, de knop **POWER** in de stand **ON** om de speler in te schakelen.

- Druk op  op de afstandsbediening om het apparaat op standby te zetten.

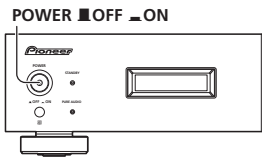

Schijven afspelen

Hier komen de basisfuncties voor het afspelen van CD's, SACD's en MP3/WMA-schijven aan bod. De overige functies worden in detail beschreven in *Andere afspeelfuncties* op pagina 13.



- 1 Als de speler nog niet is ingeschakeld, drukt u op **POWER** om deze aan te zetten.
- 2 Druk op  (**OPEN/CLOSE**) om de schijflade te openen.
- 3 Plaats een schijf in de lade.

Plaats een schijf met de label aan de bovenkant, waarbij u de uitsparing in de lade gebruikt om de schijf er goed in te leggen. Als



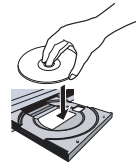











dat is gebeurd, drukt u op  om de schijflade te sluiten.



- 4 Druk op  (**afspelen**) om het afspelen te starten.

Belangrijkste afspeltoetsen

In de onderstaande tabel worden de basisfuncties voor het afspelen van schijven weergegeven.

Toets	Functie
	Hiermee start u het afspelen.
	Hiermee pauzeert u een disc die wordt afgespeeld of hervat u het afspelen van een gepauzeerde disc.
 /  (uitsluitend voorpaneel)	Hiermee start u het afspelen van een schijf of stopt u een schijf die wordt afgespeeld. <ul style="list-style-type: none"> • Druk, terwijl u  /  ingedrukt houdt, op  (uitsluitend voorpaneel). Het afspelen begint, gerekend vanaf de eerste track op de schijf, bij het tracknummer dat overeenkomt met het aantal keren dat op  is gedrukt.
	Hiermee stopt u het afspelen.
	Hiermee start u de versnelde weergave in achterwaartse richting. Druk op  (afspelen) om de normale weergave te hervatten.
	Hiermee start u de versnelde weergave in voorwaartse richting. Druk op  (afspelen) om de normale weergave te hervatten.
	Hiermee gaat u naar het begin van de huidige track en vervolgens naar eerdere tracks.
	Hiermee gaat u naar de volgende track.

Toets	Functie
Cijfertoetsen <i>(niet beschikbaar voor MP3/WMA-gegevensschijven)</i>	Hiermee voert u een tracknummer in. Druk op ENTER om te selecteren. <ul style="list-style-type: none"> Als de schijf is gestopt, wordt het afspelen gestart vanaf de geselecteerde track. Als de schijf bezig is met afspelen, wordt het afspelen hervat vanaf het begin van de geselecteerde track.



Vragen en antwoorden

- Waarom kan ik geen SACD-audio via de digitale uitgangen horen?
SACD-audio is alleen beschikbaar via de analoge uitgangen. Het gaat hier niet om een defect.

Andere afspeelfuncties

Met de volgende functies kunt u de afspelvolgorde aanpassen. Houd er rekening mee dat deze functies niet beschikbaar zijn voor gegevensschijven (met WMA/MP3-bestanden).

Herhaalde weergave gebruiken

Er zijn twee opties voor herhaalde weergave beschikbaar tijdens het afspelen.

- Druk tijdens het afspelen op REPEAT om een modus voor herhaalde weergave te selecteren.**

Kies uit de opties voor het herhalen van 1 track (**REPEAT** licht op in het display), het herhalen van alle tracks (**ALL REPEAT** licht op in het display) of niet herhalen.

- Tevens is het mogelijk om de optie voor het herhalen van 'alle' tracks te gebruiken in combinatie met programmaweergave (zie *Een programmalijsjt samenstellen* hieronder).

Willekeurige weergave gebruiken

Gebruik de functie voor willekeurige weergave om tracks in willekeurige volgorde weer te geven. U kunt de optie voor willekeurige weergave instellen wanneer een schijf wordt afgespeeld of is stopgezet.¹

- Druk op RANDOM om willekeurige weergave te starten.**

De willekeurige weergave blijft actief (**RANDOM** wordt weergegeven in het display) totdat u op **■** (of nogmaals op **RANDOM**) drukt om deze functie te annuleren.



Tip

- Gebruik de volgende toetsen tijdens willekeurige weergave:

Toets	Functie
▶▶	Hiermee selecteert u willekeurig een nieuwe track.
◀◀	Hiermee gaat u terug naar het begin van de huidige track.

Een programmalijsjt samenstellen

Met deze functie kunt u de afspelvolgorde programmeren van tracks op een schijf.²

- Druk, terwijl de schijf is gestopt, op PROGRAM.**

- Gebruik de cijfertoetsen en ENTER om een track te selecteren voor de huidige stap in de programmalijsjt.**

Als u per ongeluk de verkeerde track invoert, kunt u op **CLEAR** drukken om deze te verwijderen.

- Herhaal stap 2 om een programmalijsjt samen te stellen.**

Een programmalijsjt kan maximaal 24 tracks bevatten.

- U kunt de programmalijsjt afspelen door op ▶ (afspelen) te drukken.**

De programmaweergave blijft actief (**PGM** wordt weergegeven in het display) totdat u het afspelen stopt (druk op ▶ (afspelen) nadat u op **■** (stoppen) hebt gedrukt om de normale weergave te starten).

- Druk op **PROGRAM** en vervolgens op ▶ (afspelen) om de programmaweergave opnieuw te starten.
- U kunt extra tracks aan de programmalijsjt toevoegen door stappen 1 en 2 te herhalen.
- Als de schijf is gestopt, drukt u op **PROGRAM** en vervolgens op **CLEAR** om telkens één track (vanaf het einde van de lijst) te wissen, of simpelweg op **CLEAR** om alle tracks te wissen.

Opmerking

¹ U kunt willekeurig afspelen niet gebruiken in combinatie met programmaweergave.

² U kunt geen pauzes programmeren of geprogrammeerde weergave in combinatie met willekeurige weergave of met herhaalde weergave van 1 track.

Hoofdstuk 5

Overige instellingen en functies

Luisteren naar Pure Audio

Dit apparaat is specifiek ontworpen om u een zo getrouw mogelijke weergave van opgenomen audio te bieden. Als de functie Pure Audio is geselecteerd, wordt het display op het voorpaneel uitgeschakeld en worden de digitale uitgangen gedeactiveerd, zodat u kunt genieten van de pure geluidsbron.

- **Druk op PURE AUDIO om de functie Audio in of uit te schakelen.**

De **PURE AUDIO**-indicator op het voorpaneel licht op om aan te geven dat de functie Pure Audio is ingeschakeld.

De SACD-setup gebruiken

Hybride SACD-schijven bevatten een conventionele CD-laag plus een SACD-laag met hoge resolutie, waardoor het noodzakelijk is aan te geven voor de speler naar welke laag u wilt luisteren. Gebruik de SACD-setup om dit te doen.¹

- **Als de schijf is gestopt, drukt u op SACD SETUP om over te schakelen tussen het CD-gedeelte en het SACD-gedeelte van een hybride schijf.**

Legato Link Pro gebruiken

Hoewel CD's fantastisch klinken, gaan belangrijke muzikale accenten en nuances boven 20 kHz verloren in het digitale opnameproces. Deze signalen bevatten belangrijke aanwijzingen over de muzikale structuur en vorm die een live muziek-evenementen kenmerken. In het conversiesysteem Legato Link Pro van Pioneer wordt gebruikgemaakt van psychoakoestische verwerking om de ontbrekende dynamieken bij hoge frequenties te herstellen zodat alle nuances en details van het oorspronkelijke optreden volledig worden weergegeven.

- **Druk op LEGATO LINK om conversie via Legato Link Pro in of uit te schakelen.**

De **LEGATO**-indicator licht op in het display om aan te geven dat conversie via Legato Link Pro is ingeschakeld.

Het licht in het display dimmen

U kunt kiezen uit drie helderheidsinstellingen voor het display op het voorpaneel.

- **Druk op DIMMER om over te schakelen tussen de helderheidsinstellingen voor het display.**

Kies tussen licht, donker of uitgeschakelde achtergrondverlichting.

Schijfinformatie weergeven

Verschillende gegevens over de track, zoals de verstreken en resterende afspeeltijd, kunnen tijdens het afspelen van een schijf op het scherm worden weergegeven.²

- **U kunt schakelen tussen de weergegeven informatie door herhaaldelijk op TIME te drukken.**

Opmerking

¹ Houd er rekening mee dat deze speler geen dubbellaags of meerkanaals SACD-schijven ondersteunt.

² Bij gegevensschijven worden de namen van MP3/WMA-bestanden weergegeven (maximaal 8 tekens). Houd er rekening mee dat sommige tekens mogelijk niet correct worden weergegeven.

Hoofdstuk 6

Extra informatie

Hints voor de opstelling van de speler

Wij willen graag dat u jarenlang plezier zult hebben van dit apparaat. Let daarom op het volgende wanneer u een geschikte plaats voor het apparaat uitzoekt:

U moet de speler:

- In een goed geventileerde kamer gebruiken.
- Op een stevige, vlakke ondergrond, zoals een tafel, plank of stereomeubel, zetten.

U mag de speler niet:

- Gebruiken op een plaats waar deze blootgesteld staat aan hoge temperaturen of vocht, dus niet bij radiatoren of andere apparaten die warmte afgeven.
- Op de vensterbank of op een andere plaats zetten waar deze aan direct zonlicht blootgesteld staat.
- In een extreem stoffige of vochtige omgeving gebruiken.
- Direct boven op een versterker plaatsen, of op andere componenten van uw stereo-installatie die warm worden tijdens gebruik.
- Vlakbij een televisie of monitor gebruiken, omdat dit storing kan veroorzaken, vooral wanneer de televisie een binnenantenne heeft.
- In een keuken of andere kamer gebruiken waar deze misschien blootgesteld wordt aan rook of stoom.
- Op een dik kleed of tapijt zetten en ook niet met een doek bedekken, omdat dit een goede ventilatie van het apparaat verhindert.
- Op een onstabiel oppervlak plaatsen of op een oppervlak waar niet alle vier de voetjes van het apparaat op kunnen rusten.

Onderhoud van uw speler en de schijven

Algemeen

Houd de schijf bij de rand vast, of bij het gaatje in het midden en de rand.

Wanneer u een schijf niet gebruikt, doe deze dan terug in het doosje en zet dit rechtop. Laat schijven niet liggen op plaatsen waar het erg koud, vochtig of heet is (ook niet in direct zonlicht).

Plak geen papier of stickers op de schijven. Schrijf er ook niet met een potlood, balpen of ander scherp schrijfinstrument op.



Gebruik geen zelfplakkende disclabels op de schijven want de schijf kan hierdoor tijdens het afspelen enigszins kromtrekken met vervorming in het beeld en/of geluid tot gevolg.

Beschadigde schijven en schijven met een afwijkende vorm

Gebruik geen gebarsten, kromgetrokken of anderszins beschadigde schijven want deze kunnen schade aan de speler veroorzaken.

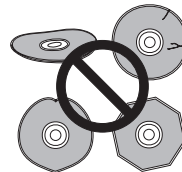

Deze speler is uitsluitend ontworpen voor gebruik met conventionele, geheel ronde schijven. Gebruik geen schijven met een afwijkende vorm. Pioneer kan niet aansprakelijk worden gesteld voor eventuele defecten als gevolg van het gebruik van schijven met een afwijkende vorm.

De schijven reinigen

Vingerafdrukken en vuil op de schijven kunnen de weergaveprestatie beïnvloeden. Gebruik een zachte, droge doek en veeg voorzichtig vanuit het midden naar de buitenrand van de schijf, zoals hieronder is aangegeven.

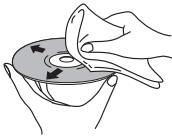

Gebruik, indien nodig, een met alcohol bevochtigde doek of een in de winkel verkrijgbare CD/DVD-reinigingskit om een schijf grondig schoon te maken. Gebruik nooit wasbenzine, witte spiritus of andere schoonmaakmiddelen, inclusief reinigingsproducten voor grammofoonplaten.

De buitenkant van de speler reinigen

Haal de stekker van de speler uit het stopcontact voordat u de speler reinigt. Gebruik een droog doekje om stof en vuil af te nemen. Als de buitenkant van de speler erg vuil is geworden, kunt u de speler afnemen met een doekje bevochtigd met een neutraal reinigingsmiddel dat vijf- of zesmaal verdund is. Wring het doekje goed uit. Droog de speler hierna met een droge doek af. Gebruik geen meubelwas of -reinigers. Gebruik nooit witte spiritus, wasbenzine of insectenbestrijdingsmiddelen of andere chemische stoffen op of in de buurt van deze speler. Als u kant-en-klare reinigingsdoekjes gebruikt die zijn geïmpregneerd met chemische stoffen dient u de instructies op de verpakking zorgvuldig vóór het gebruik door te lezen. Deze doekjes kunnen smeervlekken op het oppervlak achterlaten. Eventuele smeervlekken kunnen met een droge doek verwijderd worden.

De lens reinigen

Bij normaal gebruik van de speler zal de lens niet vuil worden, maar mocht de lens om de een of andere reden door stof of vuil niet goed werken, raadpleeg dan uw dichtstbijzijnde officiële servicecentrum van Pioneer. Wij raden het gebruik van in de handel verkrijgbare lensreinigingsmiddelen voor CD-spelers af.

Condensatie

Er kan zich condensvocht in de speler vormen wanneer deze vanuit de kou in een warme ruimte wordt gebracht of als de temperatuur in de kamer snel wordt verhoogd. Hoewel condensvocht de speler niet zal beschadigen, kunnen de prestaties van de speler tijdelijk minder goed zijn. Laat de speler daarom ongeveer een uur wennen aan de hogere temperatuur voordat u hem aanzet.

De speler verplaatsen

Als u de speler moet verplaatsen, zet u het apparaat eerst op standby (door op  op de afstandsbediening te drukken) en koppelt u vervolgens het netsnoer los. Tijdens weergave mag u het apparaat nooit optillen of verplaatsen omdat schijven zeer snel ronddraaien en beschadigd kunnen raken.

Storingen verhelpen

Een verkeerde bediening is vaak de oorzaak van een storing of foutieve werking. Als u denkt dat het apparaat niet juist functioneert, doorloopt u eerst de onderstaande lijst. Soms kan de storing worden veroorzaakt door een andere component. Controleer daarom ook de andere componenten en elektrische apparatuur die wordt gebruikt. Als u het probleem niet kunt verhelpen aan de hand van de gegeven maatregelen, dient u contact op te nemen met uw dichtstbijzijnde officiële servicecentrum van Pioneer of met uw vakhandelaar om het apparaat te laten repareren.

Probleem	Maatregelen
De schijf kan niet worden afgespeeld of de schijf komt meteen weer uit het apparaat nadat deze geplaatst is.	<ul style="list-style-type: none"> • Controleer of er geen stof en vuil op de schijf is en de schijf niet beschadigd is (pagina 15). • Controleer <i>Ondersteunde typen schijven en mediaformaten</i> op pagina 7 om te bepalen of de schijf compatibel is met deze speler. • Controleer of de schijf met de labelkant naar boven is geplaatst en juist in de uitsparing van de schijflade is gelegd. • Er is condensatie in de speler: Laat het condensvocht opdrogen voordat u de speler gebruikt. Gebruik het apparaat niet in de buurt van een airco.
De afstandsbediening werkt niet.	<ul style="list-style-type: none"> • De afstandsbediening is te ver van de speler verwijderd of de afstandsbediening wordt onder een te grote hoek naar de sensor voor de afstandsbediening gericht: Gebruik de afstandsbediening binnen het bedieningsbereik (pagina 11). • Als u probeert het apparaat in te schakelen via de afstandsbediening, controleert u eerst of de knop POWER op het voorpaneel is ingeschakeld. • De batterij is leeg: Vervang de lithiumbatterij (pagina 6).
Geen geluid of het geluid is vervormd.	<ul style="list-style-type: none"> • Controleer of de schijf niet is beschadigd en of deze geen vuil of stof bevat (pagina 15). • Controleer of alle stekkers stevig in de aansluitbussen zitten. • Controleer of er geen stof, oxide, enz. op de stekkers en aansluitbussen zit en maak deze onderdelen indien nodig schoon. Controleer ook de kabels op beschadiging. • Controleer of de uitgangsaansluiting van de speler niet is verbonden met de phono (platenspeler) ingang van de versterker. • Controleer de instellingen op uw versterker/receiver (volume, ingangsfunctie, luidsprekerinstellingen, enz.).
De analoge audio is in orde, maar er schijnt geen digitaal audiosignaal te zijn.	<ul style="list-style-type: none"> • Controleer of de functie Pure Audio is uitgeschakeld (pagina 14). • SACD's leveren geen digitale audio-uitvoer. Het signaal wordt weergegeven via de analoge audio-uitgangen van de speler.
Er is een hoorbaar verschil in volume bij het afspelen van een SACD en een CD.	<ul style="list-style-type: none"> • Dit komt door het verschil in audioformaat en duidt niet op een defect.
Meerkanaals audio kan niet worden afgespeeld.	<ul style="list-style-type: none"> • Deze speler ondersteunt geen meerkanaals audio.
De instellingen zijn gewist.	<ul style="list-style-type: none"> • Als het apparaat meer dan 30 dagen uitgeschakeld is geweest (via de knop POWER op het voorpaneel) worden alle instellingen gewist.



Opmerking

- Statische elektriciteit of andere externe invloeden kunnen een foutieve werking van het apparaat veroorzaken. Haal in dit geval even de stekker uit het stopcontact. Gewoonlijk zal het apparaat daarna weer normaal werken. Mocht dit het probleem niet verhelpen, neem dan contact op met het dichtstbijzijnde servicecentrum van Pioneer.

Woordenlijst

Analoge audio	Directe weergave van geluid door een elektrisch signaal. Zie ook <i>Digitale audio</i> .
Digitale audio	Indirecte weergave van geluid door getallen. Zie ook <i>Bemonsteringsfrequentie</i> en <i>Analoge audio</i> .
DRM	De DRM (Digital Rights Management) kopieerbeveiliging is een technologie die ontwikkeld is om ongeoorloofd kopiëren te voorkomen door beperking van weergave enz. van gecompriëerde geluidsbestanden op andere apparaten dan de PC (of andere opnameapparatuur) die gebruikt werd om het materiaal op te nemen. Zie voor nadere bijzonderheden de handleidingen of helpbestanden van uw PC en/of software.
Bestands-extensie	Een code die aan het einde van een bestandsnaam wordt toegevoegd en het bestandstype aanduidt. Zo geeft ".mp3" aan dat het om een MP3-bestand gaat.
ISO 9660-formaat	Dit is de internationale norm voor het volume en de bestandsstructuur van CD-ROM's.
MP3	MP3 (MPEG1 audiolaag 3) is een gecompriëerd stereo audiobestandsformaat. U kunt de bestanden herkennen aan hun bestandsextensie ".mp3".
PCM (Pulse Code Modulation)	Het digitale audiocoderingssysteem dat op CD's wordt gebruikt. Biedt een goede kwaliteit, maar vergt een grote hoeveelheid gegevens in vergelijking met gecompriëerde audioformaten. Zie ook <i>Digitale audio</i> .
Bemonsteringsfrequentie	Het aantal keren per seconde dat het geluidssignaal wordt gemeten om te worden omgezet naar digitale audiogegevens. Hoe hoger deze waarde, hoe beter de geluidskwaliteit. Bij CD's is de bemonsteringsfrequentie 44,1 kHz; bij DVD's kan deze waarde tot 96 kHz zijn. Zie ook <i>Digitale audio</i> .
WMA	Zie <i>Info over WMA</i> op pagina 7.
Super Audio CD (SACD)	Super Audio CD is een audioschijfformaat van zeer hoge kwaliteit waarop zowel stereo en meerkanaals audio met een hoge bemonsteringsfrequentie, als conventionele CD-audio kan worden opgeslagen.

Technische gegevens

Algemeen

Systeem	Super Audio CD-speler
Stroomvoorziening	AC 220 – 230 V, 50 / 60 Hz
Stroomverbruik	22 W
Stroomverbruik (standby)	0,4 W
Gewicht	4,5 kg
Afmetingen	420 mm (B) x 100 mm (H) x 340 mm (D)
Bedrijfstemperatuur	+5 °C t/m +35 °C
Relatieve luchtvochtigheid	5 % t/m 85 % (geen condensatie)

Audio-uitgang (1 stereopaar)

Uitgangsniveau	Tijdens audio-uitvoer 200 mVrms (1 kHz, –20 dB)
Aantal kanalen	2
Aansluitingen	RCA-tulpstekkerbussen

Kenmerken digitale audio

Frequentiebereik	4 Hz t/m 50 kHz (SACD) 4 Hz t/m 20 kHz (CD)
Signaal-ruisverhouding:	
CD	118 dB
SACD	115 dB
Dynamisch bereik	99 dB
Totale harmonische vervorming:	
CD	0,002 %
SACD	0,003 %
Wow en flutter	Meetgrens (±0,001 % W. PEAK) of lager

Digitale uitgang

Coaxiale digitale uitgang	RCA-tulpstekkerbus
Optische digitale uitgang	Optische digitale aansluiting

Accessoires

Afstandsbediening	1
Lithiumbatterij (CR2025)	1
RCA/phono stereo audiokabel	1
SR-besturingskabel	1
Netsnoer	1
Gebruiksaanwijzing	
Garantiebewijs	

De technische gegevens en het ontwerp van dit product kunnen vanwege voortgaande verbetering zonder voorafgaande kennisgeving worden gewijzigd.

Uitgegeven door Pioneer Corporation.
Copyright © 2006 Pioneer Corporation.
Alle rechten voorbehouden.

Posizione dell'etichetta : parte posteriore dell'apparecchio.

IMPORTANTE



Il simbolo del lampo con terminale a forma di freccia situato all'interno di un triangolo equilatero serve ad avvisare l'utilizzatore della presenza di una "tensione pericolosa" non isolata nella struttura del prodotto che potrebbe essere di un'intensità tale da provocare scosse elettriche all'utilizzatore.

CAUTION

RISK OF ELECTRIC SHOCK
DO NOT OPEN

ATTENZIONE:

PER EVITARE IL RISCHIO DI SCOSSE ELETTRICHE, NON RIMUOVERE IL COPERCHIO (O IL RETRO). NON CI SONO PARTI INTERNE LA CUI MANUTENZIONE POSSA ESSERE EFFETTUATA DALL'UTENTE. IN CASO DI NECESSITÀ, RIVOLGERSI ESCLUSIVAMENTE A PERSONALE DI SERVIZIO QUALIFICATO.



Il punto esclamativo in un triangolo equilatero serve ad avvisare l'utilizzatore della presenza di importanti istruzioni di funzionamento e manutenzione riportate nel libretto allegato al prodotto.

D3-4-2-1-1_It

AVVERTENZA

Questo apparecchio è un prodotto al laser di Classe 1, ma contiene un diodo al laser di classe superiore alla Classe 1. Per ovi motivi di sicurezza, non togliere alcuno dei coperchi dell'apparecchio e non tentare di accedere ai dispositivi interni allo stesso. Ogni e qualsiasi intervento o riparazione devono essere effettuate solamente da personale qualificato. Sull'apparecchio si trova applicata la seguente etichetta di avvertimento:

Posizione dell'etichetta : parte superiore dell'unità

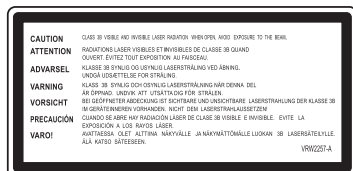

D3-4-2-1-8_B_It

ATTENZIONE

Questo apparecchio non è impermeabile. Per prevenire pericoli di incendi o folgorazioni, non posizionare nelle vicinanze di questo apparecchio contenitori pieni di liquidi (quali vasi da fiori, o simili), e non esporre l'apparecchio a sgocciolii, schizzi, pioggia o umidità.

D3-4-2-1-3_A_It

AVVERTENZA PER LA VENTILAZIONE

Installare l'apparecchio avendo cura di lasciare un certo spazio all'interno dello stesso per consentire una adeguata circolazione dell'aria e migliorare la dispersione del calore (almeno 5 cm sulla parte superiore, 10 cm sul retro, e 5 cm su ciascuno dei lati).

ATTENZIONE

L'apparecchio è dotato di un certo numero di fessure e di aperture per la ventilazione, allo scopo di garantirne un funzionamento affidabile, e per proteggerlo dal surriscaldamento. Per prevenire possibili pericoli di incendi le aperture non devono mai venire bloccate o coperte con oggetti vari (quali giornali, tovaglie, tende o tendaggi, ecc.), e l'apparecchio non deve essere utilizzato appoggiandolo su tappeti spessi o sul letto.

D3-4-2-1-7b_A_It

ATTENZIONE

Per evitare il pericolo di incendi, non posizionare sull'apparecchio dispositivi con fiamme vive (ad esempio una candela accesa, o simili).

D3-4-2-1-7a_A_It

Condizioni ambientali di funzionamento

Gamma ideale della temperatura ed umidità dell'ambiente di funzionamento:

da +5 °C a +35 °C, umidità relativa inferiore all'85 % (fessure di ventilazione non bloccate)

Non installare l'apparecchio in luoghi poco ventilati, o in luoghi esposti ad alte umidità o alla diretta luce del sole (o a sorgenti di luce artificiale molto forti).

D3-4-2-1-7c_A_It

Questo prodotto è conforme alla direttiva sul basso voltaggio (73/23/CEE emendata 93/68/CEE), direttive EMC 89/336/CEE, emendata 92/31/CEE e 93/68/CEE.

D3-4-2-1-9a_It

ATTENZIONE

Prima di collegare per la prima volta l'apparecchio alla sorgente di alimentazione leggere attentamente la sezione che segue.

La tensione della sorgente di elettricità differisce da Paese a Paese e da regione a regione. Verificare che la tensione di rete della zona in cui si intende utilizzare l'apparecchio sia quella corretta, come indicato sul pannello posteriore dell'apparecchio stesso (ad es.: 230 V o 120 V).

D3-4-2-1-4_A_It

Se la spina del cavo di alimentazione di questo apparecchio non si adatta alla presa di corrente alternata di rete nella quale si intende inserire la spina stessa, questa deve essere sostituita con una adatta allo scopo. La sostituzione della spina del cavo di alimentazione deve essere effettuata solamente da personale di servizio qualificato. Dopo la sostituzione, la vecchia spina, tagliata dal cavo di alimentazione, deve essere adeguatamente eliminata per evitare possibili scosse o folgorazioni dovute all'accidentale inserimento della spina stessa in una presa di corrente sotto tensione.

Se si pensa di non utilizzare l'apparecchio per un relativamente lungo periodo di tempo (ad esempio, durante una vacanza), staccare la spina del cavo di alimentazione dalla presa di corrente alternata di rete.

D3-4-2-1a_A_It

AVVERTENZA

L'interruttore principale (POWER) dell'apparecchio non stacca completamente il flusso di corrente elettrica dalla presa di corrente alternata di rete. Dal momento che il cavo di alimentazione costituisce l'unico dispositivo di distacco dell'apparecchio dalla sorgente di alimentazione, il cavo stesso deve essere staccato dalla presa di corrente alternata di rete per sospendere completamente qualsiasi flusso di corrente. Verificare quindi che l'apparecchio sia stato installato in modo da poter procedere con facilità al distacco del cavo di alimentazione dalla presa di corrente, in caso di necessità. Per prevenire pericoli di incendi, inoltre, il cavo di alimentazione deve essere staccato dalla presa di corrente alternata di rete se si pensa di non utilizzare l'apparecchio per periodi di tempo relativamente lunghi (ad esempio, durante una vacanza).

D3-4-2-2-2a_A_It

Questo prodotto è destinato esclusivamente all'uso domestico. Eventuali disfunzioni dovute ad usi diversi (quali uso prolungato a scopi commerciali, in ristoranti, o uso in auto o su navi) e che richiedano particolari riparazioni, saranno a carico dell'utente, anche se nel corso del periodo di garanzia. K041_It

AVVERTIMENTO RIGUARDANTE IL FILO DI ALIMENTAZIONE

Prendete sempre il filo di alimentazione per la spina. Non tiratelo mai agendo per il filo stesso e non toccate mai il filo con le mani bagnate, perché questo potrebbe causare cortocircuiti o scosse elettriche. Non collocate l'unità, oppure dei mobili sopra il filo di alimentazione e controllate che lo stesso non sia premuto. Non annodate mai il filo di alimentazione né collegatelo con altri fili. I fili di alimentazione devono essere collocati in tal modo che non saranno calpestati. Un filo di alimentazione danneggiato potrebbe causare incendi o scosse elettriche. Controllate il filo di alimentazione regolarmente. Quando localizzate un eventuale danno, rivolgetevi al più vicino centro assistenza autorizzato della PIONEER oppure al vostro rivenditore per la sostituzione del filo di alimentazione.

5002_It



Se si vuole eliminare questo prodotto, non gettarlo insieme ai rifiuti domestici. Esiste un sistema di raccolta differenziata in conformità alle leggi che richiedono appositi trattamenti, recupero e riciclo.

I privati cittadini dei venticinque paesi membri dell'UE, di Svizzera e Norvegia, possono restituire senza alcun costo i loro prodotti elettronici usati ad appositi servizi di raccolta o a un rivenditore (se si desidera acquistarne uno simile).

Per i paesi non citati qui sopra, si prega di prendere contatto con le autorità locali per il corretto metodo di smaltimento.

In questo modo, si è sicuri che il proprio prodotto eliminato subirà il trattamento, il recupero e il riciclo necessari per prevenire gli effetti potenzialmente negativi sull'ambiente e sulla vita dell'uomo.

K058_It

Grazie per avere acquistato questo prodotto Pioneer.

Si prega di leggere queste istruzioni d'uso per adoperare il proprio modello in modo corretto. Dopo avere letto le istruzioni, porle in un luogo sicuro per poterle consultare in futuro.

Indice

01 Prima di iniziare

Caratteristiche	5
Contenuto della confezione	6
Disco / compatibilità di riproduzione dei diversi formati dei contenuti.	7

02 Collegamento

Collegamento ad un amplificatore	8
Utilizzo del sensore telecomando di un altro componente Pioneer	8
Inserimento della spina	9

03 Controlli e display

Pannello anteriore	10
Telecomando	11
Display	11

04 Come iniziare

Accensione	12
Riproduzione di dischi	12
Altre caratteristiche di riproduzione.	13

05 Altre impostazioni e caratteristiche

Ascolto di Pure Audio	14
Uso del Setup SACD	14
Uso di Legato Link Pro	14
Riduzione dell'intensità luminosa del display.	14
Visualizzazione delle informazioni del disco	14

06 Informazioni aggiuntive

Suggerimenti per l'installazione	15
Manutenzione del lettore e dei dischi	15
Diagnostica	17
Glossario	18
Specifiche	18

Capitolo 1

Prima di iniziare

Caratteristiche

- **Circuito di alimentazione a risposta rapida**

Il circuito di alimentazione adottato dalla presente unità ottiene una risposta notevolmente migliore grazie all'impiego della circuiteria 'no feedback' e dei condensatori principali paralleli a bassa impedenza normalmente utilizzati per il monitoraggio audio professionale.

- **Bassa irregolarità del clock di segnale**

Questa unità garantisce cicli di clock molto stabili con irregolarità ridotta, grazie all'uso di un circuito integrato con oscillatore ad elevate prestazioni.

- **Legato Link Conversion Pro e Hi-Bit**

Il sistema unico Pioneer Legato Link Conversion ripristina le dinamiche ad elevata frequenza perse nel processo di registrazione digitale, al fine di riprodurre completamente tutte le sfumature e i dettagli della performance musicale originale. Questo porta ad un livello minimo di differenza di fase attraverso l'intero spettro audio percepibile.

- **Convertitore D/A Twin 192 kHz/24-bit**

Il Twin Burr Brown 192 kHz/24-bit DAC installato sull'unità permette al lettore di riprodurre una qualità del suono eccezionale in termini di gamma dinamica, risoluzione dei bassi e dettagli delle frequenze.

- **Ascolto Pure Audio**

La caratteristica Pure Audio permette di ascoltare sorgenti di segnale analogiche con le uscite digitali disabilitate e con il display del pannello frontale spento.

- **Messa a punto secondo standard world-class**

Con la collaborazione dei tecnici di studio world-class presso gli AIR Studios, il lettore ha ottenuto la certificazione AIR Studios.



Contenuto della confezione

Verificare che i seguenti accessori siano inclusi nella confezione.

- Telecomando
- Batteria al litio (CR2025)
- Cavo audio stereo RCA/fono
- Cavo di comando SR
- Cavo di alimentazione
- Istruzioni per l'uso
- Documento di garanzia

Inserimento della batteria

Inserire la batteria al litio (CR2025) nel telecomando, come indicato qui sotto. La batteria fornita con questa unità è conservata nell'alloggiamento apposito (vedere la fase 3). Quando si nota un abbassamento di resa di funzionamento, sostituire la batteria allo stesso modo.

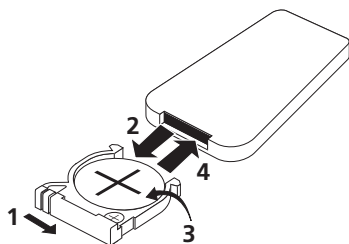

1 Spingere la linguetta di arresto verso destra per aprire l'alloggiamento batteria.

2 Estrarre l'alloggiamento batteria.

3 Rimuovere la batteria dall'alloggiamento.

Se si effettua l'operazione per la prima volta, rimuovere il sigillo di protezione dalla batteria fornito con il sistema, prima di reinserirla.

4 Collocare una nuova batteria nell'alloggiamento.

Accertarsi che il lato \oplus della batteria sia rivolto verso l'alto una volta collocata in posizione.



Attenzione

Quando si usano batterie al litio, osservare le seguenti indicazioni:

- Sussiste pericolo di esplosione se la batteria è collocata non correttamente. sostituire la batteria solo con una dello stesso tipo o equivalente indicata dal produttore.
- Gettare le batterie usate subito dopo la sostituzione. Tenere lontano dalla portata dei bambini.
- Se ingerite, contattare immediatamente un medico.
- Un uso improprio delle batterie al litio può presentare rischio di ustioni da incendio o chimiche. Non smontare, scaldare al di sopra dei 100 °C o incenerire.
- Rimuovere la batteria se si prevede di non utilizzare l'unità per almeno un mese.
- Quando recuperate le pile / batterie usate, fate riferimento alle norme di legge in vigore nel vs. paese in tema di protezione dell'ambiente.
- Non usare né conservare le batterie alla luce diretta del sole o in luoghi eccessivamente caldi, come all'interno di un'automobile o in prossimità di un calorifero. In caso contrario potrebbero verificarsi perdite di liquido, surriscaldamenti, incendi o esplosioni delle batterie. In tali condizioni anche la durata e le prestazioni delle batterie potrebbero risultare ridotte.

Disco / compatibilità di riproduzione dei diversi formati dei contenuti

Questo lettore è compatibile con una vasta gamma di tipi di disco e di formati supporti. I dischi riproducibili in generale portano uno dei seguenti logo o sul disco stesso o sulla sua custodia. Si prega di notare, tuttavia, che alcuni tipi di disco, come i CD registrabili, potrebbero avere un formato non riproducibile—si veda *Tabella compatibilità dischi* qui di seguito per altre informazioni sulla compatibilità.

Tenere anche presente che i dischi registrabili non possono venire usati con questo lettore.



CD-Audio



CD-R



CD-RW



Super Audio CD

Tabella compatibilità dischi

Supporti	Formati compatibili
CD-R/RW	<ul style="list-style-type: none"> • CD-Audio, CD-ROM ISO 9660* * <i>Conforme agli standard ISO 9660 Level 1 o 2. Formato fisico del CD: Mode1, Mode2 XA Form1. I file system Romeo e Joliet sono entrambe compatibili.</i> • Riproduzione multiseduta: No • Riproduzione di dischi non finalizzati: No
Audio compresso	<ul style="list-style-type: none"> • MPEG-1 Audio Layer 3 (MP3), Windows Media Audio (WMA) • Frequenze di campionamento: 44,1 kHz • Bitrate: Tutti (si raccomandano 128 kbps o più) • Riproduzione VBR (Variable Bit Rate, bitrate variabile): No • Codifica WMA lossless: No • Compatibilità DRM (Digital Rights Management): Sì (i file audio con protezione DRM non saranno riprodotti su questo lettore). • Estensioni dei file: .mp3, .wma (da utilizzare affinché il lettore riconosca i file MP3/WMA) • Struttura file (può variare): Fino a 299 cartelle su un disco; fino a 648 cartelle e file (in totale) all'interno di ogni cartella

Supporti Formati compatibili

- Disco creato con personal computer**
- I dischi registrati utilizzando un PC potrebbero non essere riproducibili a causa delle impostazioni del software utilizzato. In questi casi controllare il manuale software o le confezioni del disco per maggiori informazioni sulla compatibilità.
 - I dischi registrati nella modalità di scrittura pacchetti non sono compatibili.

Il formato WMA



L'acronimo WMA sta per Windows Media Audio e si riferisce ad una tecnologia di compressione dati audio sviluppata dalla Microsoft Corporation. I file WMA possono venire codificati con Windows Media® Player versione 7, 7.1, Windows Media® Player per Windows® XP o Windows Media® Player 9.

Windows Media ed il logo di Windows sono marchi di fabbrica o marchi di fabbrica registrati della Microsoft Corporation negli Stati Uniti e/o in altri paesi.

Capitolo 2

Collegamento

Collegamento ad un amplificatore

È possibile collegare questo lettore ad un amplificatore o ad un ricevitore usando le uscite analogiche o una delle uscite digitali. Se si effettua la connessione usando una delle uscite digitali, è necessario anche collegare le uscite analogiche a 2 canali per la compatibilità con tutti i dischi.

1 Collegare le prese di uscita LINE OUT sul lettore ad una serie di ingressi audio analogici sull'amplificatore.

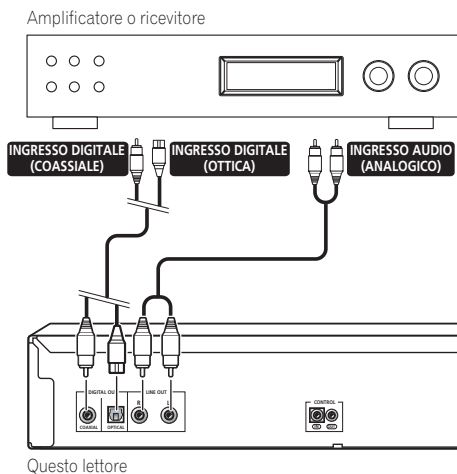

2 Collegare una delle uscite digitali all'ingresso digitale corrispondente sull'amplificatore.

Per fare collegamenti ottici, usare un cavo (opzionale) a fibre ottiche per collegare **OPTICAL DIGITAL OUT** ad un ingresso digitale sull'amplificatore.

Per un collegamento coassiale, usare un cavo coassiale (opzionale) per collegare **COAXIAL DIGITAL OUT** all'ingresso coassiale sull'amplificatore.

- Si noti che attraverso queste prese non viene emesso alcun segnale audio SACD; tale collegamento dovrebbe essere aggiuntivo e non sostitutivo rispetto a un collegamento analogico.

Utilizzo del sensore telecomando di un altro componente Pioneer

Molti componenti Pioneer sono dotati di prese **SR CONTROL** che possono essere utilizzate per collegare i componenti fra loro. Questo permette l'uso di un sensore telecomando di un solo componente, funzione utile se si desidera nascondere alcuni componenti (ad esempio, in uno scaffale chiuso). Quando si usa un telecomando, il segnale passa attraverso la rete per raggiungere il componente desiderato.¹

- Se si usa questa caratteristica, *accertarsi di aver collegato almeno una serie di prese audio analogiche* ad un altro componente, per ragioni di messa a terra.

1 Stabilire di quale componente utilizzare il sensore telecomando.

Quando si desidera controllare qualsiasi componente della rete, sarà il sensore telecomando cui si dovrà indirizzare il segnale con il telecomando.

Nota

¹ Se si è collegato un telecomando alla presa **CONTROL IN** (utilizzando cavo con spinotto), non sarà possibile controllare l'unità utilizzando il sensore telecomando.

2 Collegare presa CONTROL OUT del componente a presa CONTROL IN di un altro componente Pioneer.

Usare un cavo con spinotto mono su ciascuna estremità per il collegamento.

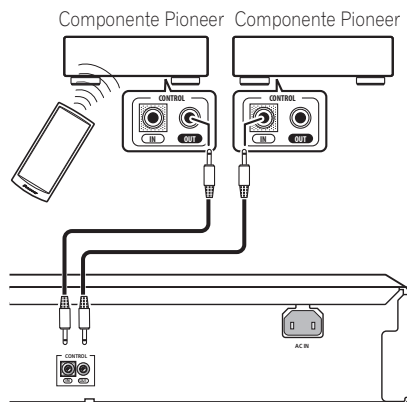

Questo lettore

3 Continuare la catena (rete) allo stesso modo per tutti i componenti a disposizione.

Inserimento della spina

Accertarsi di completare tutti i collegamenti prima di collegarsi ad una presa AC.

- Collegare il cavo di alimentazione a corrente alternata alla presa AC IN, quindi inserire l'estremità del cavo nella presa di corrente.

Capitolo 3

Controlli e display

Pannello anteriore

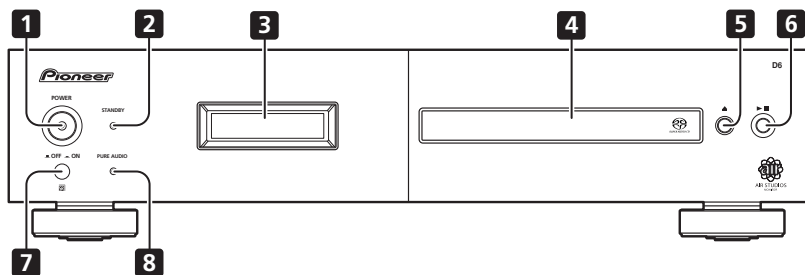

- 1 **POWER** ■ OFF ◯ ON (pagina 12)
- 2 **Indicatore STANDBY**
- 3 **Display** (pagina 11)
- 4 **Cassetto del disco**
- 5 ▲ (pagina 12)
- 6 ▶/■ (pagina 12)
- 7 **Sensore telecomando**
- 8 **Indicatore PURE AUDIO** (pagina 14)

Telecomando

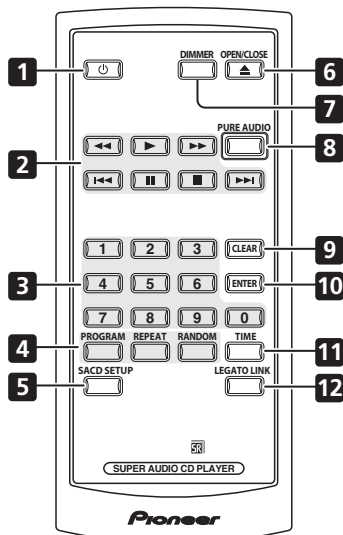

- 1 ⏻ (pagina 12)
- 2 **Comandi di riproduzione** (pagina 12)
- 3 **Pulsanti numerici** (pagina 12)
- 4 **PROGRAM** (pagina 13)
REPEAT (pagina 13)
RANDOM (pagina 13)
- 5 **SACD SETUP** (pagina 14)
- 6 **▲ OPEN/CLOSE** (pagina 12)
- 7 **DIMMER** (pagina 14)
- 8 **PURE AUDIO** (pagina 14)
- 9 **CLEAR**
- 10 **ENTER**
- 11 **TIME** (pagina 14)
- 12 **LEGATO LINK** (pagina 14)

Utilizzo del telecomando

Quando si utilizza il telecomando tenere presente quanto segue:

- Verificare che tra il telecomando e il sensore per il controllo a distanza dell'unità non siano presenti ostacoli.
- Il telecomando ha un raggio di azione di circa 7 m con un angolo di circa 30° dal sensore telecomando.
- Il corretto funzionamento del comando a distanza può venire compromesso se il sensore dell'unità è illuminato dalla luce diretta del sole o da una luce fluorescente.
- I telecomandi di dispositivi diversi possono interferire reciprocamente. Evitare l'utilizzo del telecomando per un'altra apparecchiatura posizionata vicino a quest'unità.
- Sostituire le batterie quando si nota una diminuzione del raggio di azione del telecomando.

Display

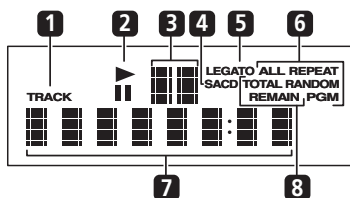

- 1 **TRACK** – Si accende quando è indicato il numero del brano.
- 2 **▶/||** – Acceso in fase di riproduzione/pausa.
- 3 **Display scansioni** – Mostra la velocità di scansione.
- 4 **SACD** – Acceso durante la riproduzione SACD.
- 5 **LEGATO** – Acceso quando è attivato Legato Link Pro (pagina 14).
- 6 **(ALL) REPEAT / RANDOM / PGM** – Acceso per indicare la modalità di riproduzione (pagina 13).
- 7 **Display dei caratteri**
- 8 **TOTAL / REMAIN** – Indica le informazioni disco/brano attualmente visualizzate (pagina 14).

Capitolo 4

Come iniziare

Accensione

Dopo aver verificato che tutti i cavi siano collegati correttamente e che il lettore sia collegato ad una presa di corrente, premere il pulsante **POWER** nella posizione **ON** per accendere il lettore.

- Premere \odot sul telecomando per attivare il lettore in standby.

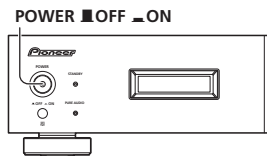

Riproduzione di dischi

Vengono qui spiegati i comandi di base per la riproduzione di dischi CD, SACD e MP3/WMA. Altre funzioni sono illustrate in dettaglio in *Altre caratteristiche di riproduzione* a pagina 13.

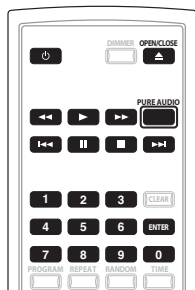

- 1 Se il lettore non è già acceso, premere **POWER** per accenderlo.
- 2 Premere \blacktriangle (**OPEN/CLOSE**) per aprire il cassetto del disco.
- 3 Caricare un disco.

Caricare un disco con l'etichetta rivolta verso l'alto, utilizzando la guida cassetto per l'allineamento. Dopo averlo correttamente

collocato, premere \blacktriangle per chiudere il cassetto disco.

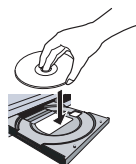

- 4 Premere \blacktriangleright (**riproduzione**) per avviare la riproduzione.

Controlli di riproduzione fondamentali

Nella seguente tabella vengono spiegati i comandi basilari per la riproduzione di dischi.

Pulsante	A cosa serve
\blacktriangleright	Avvia la riproduzione.
\parallel	Sospende la riproduzione di un disco o riavvia la riproduzione sospesa.
$\blacktriangleright/\blacksquare$ (solo pannello anteriore)	Avvia riproduzione/arresto disco in fase di riproduzione. <ul style="list-style-type: none"> • Mentre si preme $\blacktriangleright/\blacksquare$, premere \blacktriangle (solo pannello anteriore). Contando dal primo brano del disco, la riproduzione inizierà dal numero del brano corrispondente al numero di volte che si preme \blacktriangle.
\blacksquare	Interrompe la riproduzione.
$\blacktriangleleft\blacktriangleleft$	Premere per avviare la scansione indietro veloce. Premere \blacktriangleright (riproduzione) per avviare la riproduzione.
$\blacktriangleright\blacktriangleright$	Premere per avviare la scansione in avanti veloce. Premere \blacktriangleright (riproduzione) per avviare la riproduzione.
$\blacktriangleleft\blacktriangleleft$	Passa all'inizio della traccia corrente, quindi alle tracce precedenti.
$\blacktriangleright\blacktriangleright$	Passa alla traccia successiva.

Pulsante A cosa serve

Numbers (non disponibile con dischi dati MP3/WMA)
 Utilizzati per immettere un numero di traccia. Per scegliere, premere **ENTER**.

- Se il disco viene fermato, la riproduzione parte dalla traccia selezionata.
- Se il disco è in riproduzione, questa passa all'inizio della traccia selezionata.

Domande poste spesso (FAQ)

- *Perché non riesco a riprodurre audio SACD attraverso le uscite digitali?*
 L'audio SACD è disponibile solo attraverso le prese analogiche. Ciò non è dovuto ad un guasto.

Altre caratteristiche di riproduzione

Le seguenti caratteristiche permettono di personalizzare l'ordine di riproduzione. Queste caratteristiche non sono disponibili con i dischi dati (contenenti file WMA/MP3).

Utilizzo della riproduzione ripetuta

Durante la riproduzione sono disponibili due opzioni di ripetizione.

- **Durante la riproduzione, premere REPEAT per selezionare una modalità di riproduzione.**

Selezionare la ripetizione di 1 traccia (**REPEAT** si illumina sul display), ripeti tutto (**ALL REPEAT** si illumina sul display), oppure disattivazione della ripetizione.

- È anche possibile usare la riproduzione 'all' con la riproduzione programmata (si veda *Creazione di una lista programmi* qui di seguito).

Utilizzo della riproduzione casuale

Utilizzare la riproduzione casuale per riprodurre le tracce in ordine casuale. È possibile impostare l'opzione di riproduzione casuale quando si riproduce un disco o la riproduzione viene interrotta.¹

- **Premere RANDOM per avviare la riproduzione casuale.**

La riproduzione casuale rimane attiva (**RANDOM** visualizzato su display) fino a quando non si preme **■** (o nuovamente **RANDOM**) per annullarla.

Suggerimento

- Durante la riproduzione casuale, usare i seguenti comandi:

Pulsante A cosa serve

- ▶▶** Sceglie una nuova traccia in maniera casuale.
- ◀◀** Torna all'inizio della traccia attuale.

Creazione di una lista programmi

Questa caratteristica permette di programmare l'ordine di riproduzione delle tracce.²

- 1 Quando si ferma, premere PROGRAM.**
- 2 Usare i pulsanti numerici e ENTER per scegliere una traccia per il passo attuale nella lista di programma.**

Se si inserisce per sbaglio un traccia errata, premere **CLEAR** per cancellarla.

- 3 Ripetere il passaggio 2 per creare una lista programmi.**

La lista programmi può contenere fino a 24 tracce.

- 4 Per riprodurre la lista programmi, premere ▶ (riproduzione).**

La riproduzione programmata rimane attiva (**PGM** visualizzato sul display) fino all'interruzione della riproduzione (premere ▶ (riproduzione) dopo **■** (stop) per avviare la riproduzione normale).

- Premere **PROGRAM** quindi ▶ (riproduzione) per riavviare la riproduzione programmata.
- Per aggiungere altre tracce alla lista programmi, ripetere i passaggi 1 e 2.
- Quando il disco è fermato, premere **PROGRAM** quindi **CLEAR** per cancellare una traccia alla volta (dal fondo della lista), o premere semplicemente **CLEAR** per cancellare tutte le tracce.

Nota

¹ Non è possibile utilizzare la riproduzione casuale con la riproduzione programmata.

² Non è possibile programmare le pause, o utilizzare la riproduzione programmata assieme alla riproduzione casuale o con la riproduzione di ripetizione 1 traccia.

Capitolo 5

Altre impostazioni e caratteristiche

Ascolto di Pure Audio

Questa unità è stata progettata appositamente per fornire la riproduzione più fedele possibile di audio registrato. Quando è selezionata la caratteristica Pure Audio, il display del pannello anteriore è spento e le uscite digitali sono disabilitate, lasciando soltanto la sorgente sonora pura.

- **Premere PURE AUDIO per attivare o disattivare la funzione Pure Audio.**

L'indicatore **PURE AUDIO** sul pannello anteriore si accende per indicare che l'ascolto Pure Audio è attivo.

Uso del Setup SACD

I dischi SACD ibridi comprendono un layer CD convenzionale insieme con il layer SACD ad elevata risoluzione, quindi è necessario indicare al lettore quale layer si intende ascoltare. A tale scopo utilizzare il Setup SACD.¹

- **Quando il disco è fermato, premere SACD SETUP per passare dall'area CD all'area SACD di un disco ibrido.**

Uso di Legato Link Pro

Per un suono a livelli di CD, il processo di registrazione digitale taglia importanti sfumature musicali al di sopra dei 20 kHz. Questi segnali contengono importanti tracce relative alla tessitura e alle caratteristiche musicali di un evento musicale live. Il sistema Legato Link Pro Conversion Pioneer utilizza un processo psicoacustico per ripristinare le dinamiche mancanti delle alte frequenze per catturare completamente tutte le sfumature dalla performance originale.

- **Premere LEGATO LINK per attivare o disattivare Legato Link Pro Conversion.**

L'indicatore **LEGATO** si illumina sul display per indicare che Legato Link Pro Conversion è attivato.

Riduzione dell'intensità luminosa del display

Per il display del pannello anteriore è possibile selezionare fra tre impostazioni di luminosità.

- **Premere DIMMER per selezionare una delle impostazioni di luminosità del display.**

Selezionare fra chiaro, scuro o retroilluminazione spenta.

Visualizzazione delle informazioni del disco

Sullo schermo, durante la riproduzione di un disco, è possibile visualizzare varie informazioni sulle tracce, ad esempio, i tempi trascorsi e rimanenti.²

- **Per visualizzare le varie informazioni visualizzate, premere ripetutamente TIME.**

Nota

¹ Questo lettore non è compatibile con i dischi dual-layer o SACD con segnale multicanale.

² Con i dischi dati, sono visualizzati i nomi dei file MP3/WMA (fino a 8 caratteri). Alcuni caratteri potrebbero non essere visualizzati correttamente.

Capitolo 6

Informazioni aggiuntive

Suggerimenti per l'installazione

Per poter utilizzare questo prodotto per anni senza problemi, installarlo osservando le seguenti norme:

Si...

- Utilizzare il lettore in una stanza ben ventilata.
- Posizionare il lettore su una superficie piatta e solida, quale un tavolo, uno scaffale o un rack per stereo.

No...

- Utilizzare il lettore in un luogo esposto a temperature o umidità elevate, incluso vicino a caloriferi o altri generatori di calore.
- Posizionare su davanzali o altri luoghi dove il lettore potrebbe essere esposto alla luce diretta del sole.
- Utilizzare il lettore in un ambiente eccessivamente polveroso o umido.
- Posizionare il lettore sopra un amplificatore o altri componenti dell'impianto stereo che si surriscaldano con l'uso.
- Utilizzare il lettore vicino a un televisore o un monitor, dato che potrebbero causare interferenza, in particolare se il televisore è corredato di un'antenna incorporata.
- Utilizzare il lettore in una cucina o in un altro locale dove il lettore potrebbe essere esposto a fumo o vapore.
- Posizionare il lettore su un tappeto spesso o su moquette e non coprirlo con un telo, in quanto si impedirebbe il raffreddamento dell'unità.
- Posizionare il lettore su una superficie instabile o su una superficie ristretta che non supporta i quattro piedini dell'unità.

Manutenzione del lettore e dei dischi

Generali

Prendere il disco per le estremità o tra un bordo e il foro centrale.

Quando non si utilizza un disco, riporlo nella custodia e posizionare quest'ultima in verticale. Evitare di lasciare i dischi in un ambiente eccessivamente freddo, umido o caldo (inclusi quelli sotto la luce diretta del sole).

Non incollare carta o adesivi ai dischi. Non usare matite, penne a sfera o oggetti aguzzi per scrivere sul disco.



Non incollare adesivi sui dischi, dato che possono causare distorsioni del disco durante la riproduzione e quindi irregolarità del suono o dell'immagine.

Dischi danneggiati o di forma particolare

Non usare dischi danneggiati, scheggiati o di forma particolare, dato che possono danneggiare il lettore.

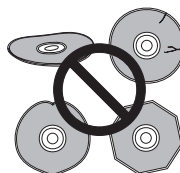

Quest'unità può essere utilizzata solo con dischi convenzionali circolari. Non usare dischi di forma diversa. Pioneer non si ritiene responsabile per danni causati dall'uso di un disco di forma non standard.

Pulizia dei dischi

Le impronte e la polvere su dischi possono influenzare la qualità della riproduzione. Pulire i dischi con un panno soffice ed asciutto passandolo dal centro verso i bordi come visto in figura.

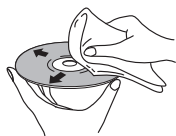

Se necessario, per pulire con maggiore accuratezza il disco utilizzare un panno imbevuto in alcool o un kit di pulizia per CD/DVD disponibile in commercio. Non utilizzare mai benzene, solventi o altri detergenti, inclusi i prodotti per la pulizia dei dischi in vinile.

Pulizia della parte esterna dell'unità

Scollegare il lettore dalla corrente elettrica prima della pulizia.

Pulire sporco e polvere con un panno asciutto. Qualora le superfici fossero particolarmente sporche, pulire utilizzando un panno morbido leggermente inumidito con un detergente neutro diluito cinque o sei volte con acqua; asciugare quindi con un panno asciutto.

Non utilizzare cera o prodotti detergenti per mobili. Non usare mai diluenti, benzina, insetticidi spray o altre sostanze chimiche vicino a quest'unità.

In caso di utilizzo di un panno impregnato di prodotti chimici per la pulizia, leggere attentamente le istruzioni prima dell'uso. Tali panni possono lasciare delle sbavature sulle superfici lucide; in tal caso, rimuovere tali sbavature con un panno asciutto.

Pulitura della lente del lettore

La lente del lettore non dovrebbe sporcarsi se utilizzata normalmente. Se non funziona correttamente a causa di polvere o sporcizia, consultare il centro di assistenza di zona Pioneer. Non si raccomanda l'uso di pulitori per lenti di lettori CD dei tipi disponibili in commercio.

Condensa

Se il lettore viene portato in un ambiente caldo dall'esterno oppure se la temperatura ambientale cresce improvvisamente, potrebbe formarsi della condensa all'interno del lettore. La condensa non danneggia il lettore, ma potrebbe temporaneamente impedire la corretta riproduzione dei dischi. Prima di accenderlo, lasciarlo riposare a temperatura ambiente per circa un'ora perché si riscaldi.

Spostamento del lettore

Se è necessario spostare il lettore, mettere prima l'unità in standby (premere  sul telecomando), quindi staccare il cavo di alimentazione. Non sollevare o spostare l'unità durante la riproduzione, in quanto i dischi ruotano ad alta velocità e potrebbero venire danneggiati.

Diagnostica

L'uso scorretto dell'apparecchio viene spesso scambiato per un guasto. Se si ritiene che questo componente non funzioni bene, controllare la sezione che segue. A volte il problema risiede in un altro componente. Controllare tutti i componenti ed apparecchi elettronici usati. Se il problema non può venire risolto con i rimedi suggeriti di seguito, rivolgersi per le riparazioni al più vicino centro riparazioni autorizzato Pioneer o al proprio negoziante di fiducia.

Problema	Rimedio
Il disco non viene riprodotto o viene espulso non appena viene caricato.	<ul style="list-style-type: none"> Controllare che il disco sia pulito e che non sia danneggiato (pagina 15). Controllare <i>Disco / compatibilità di riproduzione dei diversi formati dei contenuti</i> a pagina 7 per verificare che il disco sia compatibile con questo lettore. Controllare che il disco sia caricato con l'etichetta in alto ed allineato bene con il piatto portadisco. Condensa nel lettore: Dare alla condensa il tempo di evaporare. Evitare di usare il lettore vicino ad un condizionatore d'aria.
Il telecomando non funziona.	<ul style="list-style-type: none"> Il telecomando è troppo lontano dal lettore, o l'angolo del sensore col telecomando è eccessivo: Usare il telecomando nel suo campo di azione (pagina 11). Se si tenta di accendere il lettore usando il telecomando, verificare prima che sul pannello anteriore sia acceso il pulsante POWER. La batteria è scarica: Sostituire la batteria al litio (pagina 6).
Audio mancante o distorto.	<ul style="list-style-type: none"> Controllare che il disco non sia danneggiato e che non presenti tracce di polvere o sporco (pagina 15). Controllare che tutti gli spinotti siano bene inseriti. Controllare che spinotti e terminali siano puliti e non ossidati, pulendoli se necessario. Controllare che il cavo non abbia danni. Controllare che l'uscita del lettore non sia collegata agli ingressi fono (per giradischi) dell'amplificatore. Controllare le impostazioni dell'amplificatore/ricevitore (volume, ingressi, impostazioni dei diffusori, ecc.).
L'audio analogico è buono, ma quello digitale è assente.	<ul style="list-style-type: none"> Accertarsi che sia disattivata la funzione Pure Audio (pagina 14). I SACD non emettono audio digitale. Il segnale si sente attraverso le uscite audio analogiche del lettore.
Differenze considerevoli nel volume dei SACD e CD.	<ul style="list-style-type: none"> Queste differenze sono intrinseche e non sono dovute a guasti.
Impossibile riprodurre audio multicanale.	<ul style="list-style-type: none"> Questo lettore non è compatibile con l'audio multicanale.
Le impostazioni sono cancellate.	<ul style="list-style-type: none"> Se l'unità è stata spenta (usando il pulsante POWER sul pannello anteriore) per più di 30 giorni, tutte le impostazioni saranno cancellate.



Nota

- L'elettricità statica o altre influenze esterne possono causare problemi a quest'unità. In tal caso, scollegare il cavo di alimentazione e ricollegarlo immediatamente. Ciò di solito riporta l'unità alla normalità. In caso il problema non venga risolto, consultare il centro assistenza Pioneer più vicino.

Glossario

Audio analogico	Rappresentazione diretta di suoni con un segnale elettrico. Vedere anche <i>Audio digitale</i> .
Audio digitale	Rappresentazione indiretta di suoni attraverso numeri. Vedere anche <i>Frequenza di campionamento</i> e <i>Audio analogico</i> .
DRM	DRM (Digital Rights Management) è una tecnologia di protezione dei diritti d'autore che intende prevenire la duplicazione illegale di file audio compressi protetti, impedendone la riproduzione su computer (o altri dispositivi in grado di fare registrazioni) che non siano quelli che lo avevano registrato. Per informazioni dettagliate, leggere il manuale o i file Leggimi in dotazione al proprio computer o al rispettivo software.
Estensione dei file	Tre lettere aggiunte alla fine del nome del file per indicare il tipo di file. Ad esempio ".mp3" indica un file MP3.
Formato ISO 9660	Standard internazionale che definisce il volume e il file system dei dischi CD-ROM.
MP3	Quello MP3 (MPEG1 audio layer 3) è un formato di file audio compresso. I file MP3 vengono riconosciuti dalla loro estensione ".mp3".
PCM (Pulse Code Modulation)	Sistema di codifica audio digitale usato per CD. Buona qualità, ma richiede molti più dati rispetto ai formati audio compressi. Vedere anche <i>Audio digitale</i> .
Frequenza di campionamento	Frequenza cui un suono deve venire misurato quando deve venire trasformato in dati audio digitali. Maggiore la frequenza e migliore è il suono. I CD sono a 44,1 kHz; i DVD possono aver frequenze da sino a 96 kHz. Vedere anche <i>Audio digitale</i> .
WMA	Vedere <i>Il formato WMA</i> a pagina 7.
Super Audio CD (SACD)	I Super Audio CD sono dischi con segnale audio di alta qualità che contengono suono stereo di alta frequenza di risoluzione ed audio multicanale, oltre al segnale audio CD tradizionale.

Specifiche

Generali

Sistema	Lettore CD Super Audio
Requisiti di sistema	CA 220 – 230 V, 50 / 60 Hz
Consumo di corrente	22 W
Consumo di corrente (standby)	0,4 W
Peso	4,5 kg
Dimensioni	420 mm (L) x 100 mm (A) x 340 mm (P)
Temperatura di funzionamento	da +5 °C a +35 °C
Umidità tollerata	da 5 % a 85 % (senza condensa)

Uscita audio (1 coppia stereo)

Livello di uscita	Durante l'uscita audio 200 mVrms (1 kHz, –20 dB)
Numero di canali	2
Connettori	RCA

Caratteristiche audio digitale

Risposta di frequenza	da 4 Hz a 50 kHz (SACD) da 4 Hz a 20 kHz (CD)
Rapporto S/N:	
CD	118 dB
SACD	115 dB
Gamma dinamica	99 dB
Distorsione armonica totale:	
CD	0,002 %
SACD	0,003 %
Distorsione di velocità e oscillazione del suono	Ai limiti della misurabilità (±0,001 % W. PEAK) o inferiore

Uscite digitali

Uscita digitale coassiale	Presca RCA
Uscita digitale ottica	Presca digitale ottica

Accessori

Telecomando	1
Batteria al litio (CR2025)	1
Cavo audio stereo RCA/fono	1
Cavo di comando SR	1
Cavo di alimentazione	1
Istruzioni per l'uso	
Documento di garanzia	

Le specifiche e il disegno di questo prodotto sono soggetti a modifiche senza preavviso dovute a miglioramenti.

Publicato da Pioneer Corporation.
Copyright © 2006 Pioneer Corporation.
Tutti i diritti riservati.

Ubicación : Parte posterior del aparato

IMPORTANTE



La luz intermitente con el símbolo de punta de flecha dentro un triángulo equilátero. Está convenido para avisar al usuario de la presencia de "voltaje peligrosa" no aislada dentro del producto que podría constituir un peligro de choque eléctrico para las personas.

CAUTION

RISK OF ELECTRIC SHOCK
DO NOT OPEN



ATENCIÓN:
PARA PREVENIR EL PELIGRO DE CHOQUE ELÉCTRICO NO REMOVER LA TAPA NI LAS PARTES DENTRO NO UTILIZADAS, LLAMAR UNA PERSONA CUALIFICADA

El punto exclamativo dentro un triángulo equilátero convenido para avisar el usuario de la presencia de importantes instrucciones sobre el funcionamiento y la mantención en la libreta que acompaña el aparato.

D3-4-2-1-1_Sp

PRECAUCIÓN

Este aparato es un producto de láser de clase 1, pero contiene un diodo de láser de clase superior a 1. Para mantener la seguridad en todo momento, no quite ninguna cubierta ni intente acceder al interior del aparato.

Solicite todo el servicio técnico a personal cualificado.

En su aparato encontrará la siguiente etiqueta de precaución.

Ubicación: parte superior de la unidad

CLASS 1
LASER PRODUCT



D3-4-2-1-8_B_Sp

ADVERTENCIA

Este aparato no es impermeable. Para evitar el riesgo de incendio y de descargas eléctricas, no ponga ningún recipiente lleno de líquido (como pueda ser un vaso o un florero) cerca del aparato ni lo exponga a goteo, salpicaduras, lluvia o humedad.

D3-4-2-1-3_A_Sp

PRECAUCIÓN PARA LA VENTILACIÓN

Cuando instale este aparato, asegúrese de dejar espacio en torno al mismo para la ventilación con el fin de mejorar la disipación de calor (por lo menos 5 cm encima, 10 cm detrás, y 5 cm en cada lado).

ADVERTENCIA

Las ranuras y aberturas de la caja del aparato sirven para su ventilación para poder asegurar un funcionamiento fiable del aparato y para protegerlo contra sobrecalentamiento. Para evitar el peligro de incendio, las aberturas nunca deberán taparse ni cubrirse con nada (como por ejemplo, periódicos, manteles, cortinas) ni ponerse en funcionamiento el aparato sobre una alfombra gruesas o una cama.

D3-4-2-1-7b_A_Sp

ADVERTENCIA

Para evitar el peligro de incendio, no ponga nada con fuego encendido (como pueda ser una vela) encima del aparato.

D3-4-2-1-7a_A_Sp

Entorno de funcionamiento

Temperatura y humedad del entorno de funcionamiento $+5^{\circ}\text{C}$ a $+35^{\circ}\text{C}$; menos del 85 % de humedad relativa (rejillas de refrigeración no obstruidas)
No instale este aparato en un lugar mal ventilado, ni en lugares expuestos a alta humedad o a la luz directa del sol (o de otra luz artificial potente).

D3-4-2-1-7c_A_Sp

Este producto cumple con la Directiva de Bajo Voltaje (73/23/ CE, correcto por la 93/68/CE), Directivas EMC (89/336/CE, correcto por la 92/31/CE y la 93/68/CE).

D3-4-2-1-9a_Sp

ADVERTENCIA

Antes de enchufar el aparato a la corriente, lea la sección siguiente con mucha atención.

La tensión de la red eléctrica es distinta según el país o región. Asegúrese de que la tensión de la alimentación de la localidad donde se proponga utilizar este aparato corresponda a la tensión necesaria (es decir, 230 V ó 120 V) indicada en el panel posterior.

D3-4-2-1-4_A_Sp

Este producto es para tareas domésticas generales. Cualquiera avería debida a otra utilización que tareas domésticas (tales como el uso a largo plazo para motivos de negocios en un restaurante o el uso en un coche o un barco) y que necesita una reparación hará que cobrarla incluso durante el período de garantía.

K041_Sp

Si la clavija del cable de alimentación de CA de este aparato no se adapta a la toma de corriente de CA que usted desea utilizar, deberá cambiar la clavija por otra que se adapte apropiadamente. El reemplazo y montaje de una clavija del cable de alimentación de CA sólo deberá realizarlos personal de servicio técnico cualificado. Si se enchufa la clavija cortada a una toma de corriente de CA, puede causar fuertes descargas eléctricas. Asegúrese de que se tira de la forma apropiada después de haberla extraído.

El aparato deberá desconectarse desenchufando la clavija de la alimentación de la toma de corriente cuando no se proponga utilizarlo durante mucho tiempo (por ejemplo, antes de irse de vacaciones).

D3-4-2-1a_A_Sp

PRECAUCIONES CONCERNIENTES A LA MANIPULACIÓN DEL CABLE DE ALIMENTACIÓN

Tome el cable de alimentación por la clavija. No extraiga la clavija tirando del cable. Nunca toque el cable de alimentación cuando sus manos estén mojadas, ya que esto podría causar cortocircuitos o descargas eléctricas. No coloque la unidad, algún mueble, etc., sobre el cable de alimentación. Asegúrese de no hacer nudos en el cable ni de unirlo a otros cables. Los cables de alimentación deberán ser dispuestos de tal forma que la probabilidad de que sean pisados sea mínima. Una cable de alimentación dañado podrá causar incendios o descargas eléctricas. Revise el cable de alimentación está dañado, solicite el reemplazo del mismo al centro de servicio autorizado PIONEER más cercano, o a su distribuidor.

S002_Sp

PRECAUCIÓN

El interruptor de la alimentación POWER de este aparato no corta por completo toda la alimentación de la toma de corriente de CA. Puesto que el cable de alimentación hace las funciones de dispositivo de desconexión de la corriente para el aparato, para desconectar toda la alimentación del aparato deberá desenchufar el cable de la toma de corriente de CA. Por lo tanto, asegúrese de instalar el aparato de modo que el cable de alimentación pueda desenchufarse con facilidad de la toma de corriente de CA en caso de un accidente. Para evitar correr el peligro de incendio, el cable de alimentación también deberá desenchufarse de la toma de corriente de CA cuando no se tenga la intención de utilizarlo durante mucho tiempo seguido (por ejemplo, antes de irse de vacaciones).

D3-4-2-2a_A_Sp



Si desea deshacerse de este producto, no lo mezcle con los residuos generales de su hogar. De conformidad con la legislación vigente, existe un sistema de recogida distinto para los productos electrónicos que requieren un procedimiento adecuado de tratamiento, recuperación y reciclado.

Las viviendas privadas en los 25 estados miembros de la UE, en Suiza y Noruega pueden devolver gratuitamente sus productos electrónicos usados en las instalaciones de recolección previstas o bien en las instalaciones de minoristas (si adquieren un producto similar nuevo).

En el caso de los países que no se han mencionado en el párrafo anterior, póngase en contacto con sus autoridades locales a fin de conocer el método de eliminación correcto.

Al actuar siguiendo estas instrucciones, se asegurará de que el producto de desecho se somete a los procesos de tratamiento, recuperación y reciclaje necesarios, con lo que se previenen los efectos negativos potenciales para el entorno y la salud humana.

K058_Sp

Gracias por comprar un producto Pioneer.

Le sugerimos que lea atentamente este manual de instrucciones con el fin de que aprenda el funcionamiento de su equipo de manera correcta. Después de leer las instrucciones, guárdelas en un lugar seguro para futuras referencias.

Contenido

01 Antes de comenzar

Funciones	5
Contenido de la caja	6
Compatibilidad de reproducción de los distintos formatos de disco / contenido	7

02 Conexión

Conexión a un amplificador	8
Uso del sensor del control remoto de otro componente Pioneer	8
Conexión	9

03 Controles y visualizadores

Panel frontal	10
Control remoto	11
Visualizador	11

04 Operaciones a realizar

Encendido	12
Reproducción de discos	12
Otras funciones de reproducción	13

05 Otros ajustes y funciones

Escucha en Pure Audio	14
Uso de SACD Setup	14
Uso de Legato Link Pro	14
Potencia del visualizador	14
Visualización de la información de disco	14

06 Información adicional

Sugerencias de instalación	15
Cuidados del reproductor y los discos	15
Solución de problemas	17
Glosario	18
Especificaciones	18

Capítulo 1

Antes de comenzar

Funciones

- **Circuito de fuente de alimentación de respuesta rápida**

El circuito de fuente de alimentación superior que incluye esta unidad consigue una respuesta ampliamente mejorada mediante la utilización del sistema de circuitos 'sin realimentación' y de los condensadores principales paralelos de baja impedancia que se utilizan característicamente en el control de audio profesional.

- **Baja frecuencia de vibración**

Esta unidad proporciona corrientes de baja frecuencia de vibración extremadamente estables a través del uso de un circuito integrado con un oscilador de alto rendimiento.

- **Conversión de Legato Link Pro y Hi-Bit**

El sistema de conversión Legato Link exclusivo de Pioneer restaura la pérdida de dinámicas de alta frecuencia en el proceso de grabación digital, para reproducir completamente todo el sombreado y los detalles de la calidad musical original. Esto proporciona una cantidad mínima de fluctuaciones a lo largo del espectro audible completo.

- **Convertor D/A Twin de 192 kHz/24 bits**

El DAC Twin de 192 kHz/24 bits de Burr Brown incorporado significa que este reproductor es totalmente capaz de ofrecer una calidad de sonido excepcional en cuanto a gama dinámica, resolución de nivel bajo y detalle de alta frecuencia.

- **Escucha en Pure Audio**

La función Pure Audio permite escuchar fuentes de audio analógicas con las salidas digitales desactivadas y el visualizador del panel frontal apagado.

- **Sintonización excelente de acuerdo a los estándares más prestigiosos del mundo**

Este reproductor ha obtenido la certificación de los AIR Studios, con la colaboración de los ingenieros de los AIR Studios, uno de los estudios más prestigiosos del mundo.



Contenido de la caja

Confirme que estos accesorios se encuentran en la caja una vez abierta.

- Control remoto
- Pila de litio (CR2025)
- Cable de audio estéreo fonográfico/RCA
- Cable de control de SR
- Cable de alimentación
- Manual de instrucciones
- Tarjeta de garantía

Introducción de la pila

Introduzca la pila de litio (CR2025) en el control remoto como se muestra a continuación. La pila proporcionada con esta unidad se almacena en el compartimento de la pila (consulte el paso 3 abajo). Cuando note un descenso del funcionamiento, cambie la pila de la misma manera.

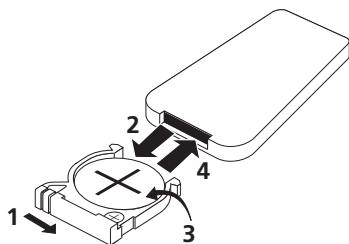

1 Empuje la tapa de liberación hacia la derecha para abrir el compartimento de la pila.

2 Retire el compartimento de la pila.

3 Retire la pila del compartimento.

Si es la primera vez que realiza esta operación, retire el sello protector de la pila proporcionada con el sistema antes de volver a introducirla.

4 Coloque una pila nueva en el compartimento.

Asegúrese de que el lado \oplus de la pila esté hacia arriba cuando la coloque en el espacio proporcionado.

Precaución

Cuando utilice pilas de litio, siga estos consejos:

- Existe riesgo de explosión si la pila se cambia de forma incorrecta. Asegúrese de cambiarla sólo por el mismo tipo o uno equivalente al recomendado por el fabricante.
- Tire las pilas usadas inmediatamente después del cambio. Manténgalas fuera del alcance de los niños.
- En caso de ser ingeridas, póngase en contacto con un médico inmediatamente.
- Las pilas de litio pueden presentar riesgo de quemadura por fuego o química debido al mal uso. No las desmonte ni las exponga a temperaturas superiores a 100 °C, ni las incinere.
- Retire la pila si la unidad no se va a utilizar durante un mes o más.
- Cuando tiene que desembarazarte de las baterías usadas, por favor se adapte a los reglamentos gubernamentales o a las disposiciones gubernamentales en materia ambiental en vigor en su país o área.
- No utilice ni guarde las pilas bajo la luz directa del sol o en lugares demasiado calurosos, como por ejemplo en el interior de un coche o cerca de un aparato de calefacción. Las pilas podrían perder líquido, sobrecalentarse, estallar o incendiarse. También podrían verse afectados el rendimiento y la vida útil de la pilas.

Compatibilidad de reproducción de los distintos formatos de disco / contenido

Este reproductor es compatible con una amplia gama de tipos de discos de audio y formatos multimedia. Los discos que pueden reproducirse tienen generalmente uno de los siguientes logotipos, en el propio disco y/o en la caja del disco. Sin embargo, tenga en cuenta que algunos tipos de discos, como los CD y DVD grabables, pueden tener un formato que no puede reproducirse; consulte *Tabla de compatibilidad de discos* abajo para obtener más información acerca de la compatibilidad.

Tenga también en cuenta que los discos grabables no se pueden grabar con este reproductor.



CD-Audio



CD-R



CD-RW



Súper Audio CD



Medio	Formatos compatibles
-------	----------------------

Discos creados en PC	<ul style="list-style-type: none"> • Es posible que los discos grabados empleando un PC no puedan reproducirse en esta unidad debido a la configuración del software utilizado para crear el disco. En estos casos particulares, consulte con manual del software o cajas de discos para obtener más información acerca de la compatibilidad. • Los discos grabados en el modo de escritura de paquete no son compatibles.
-----------------------------	--

Acerca de WMA

Tabla de compatibilidad de discos

Medio	Formatos compatibles
-------	----------------------

CD-R/RW	<ul style="list-style-type: none"> • CD-Audio, CD-ROM* ISO 9660 * Cumple con la norma ISO 9660 Nivel 1 o 2. Formato físico del CD: Modo 1, Modo 2 XA Forma 1. Los sistemas de archivo Romeo y Joliet son ambos compatibles. • Reproducción de múltiples sesiones: No • Reproducción de disco sin finalizar: No
----------------	--

Audio comprimido	<ul style="list-style-type: none"> • MPEG-1 Audio Layer 3 (MP3), Windows Media Audio (WMA) • Frecuencias de muestreo: 44,1 kHz • Velocidad de transferencia de bits: Cualquiera (se recomienda 128 kbps o más) • Reproducción VBR (velocidad de transferencia de bits variable): No • Codificación sin pérdida WMA: No • Compatible con DRM (Digital Rights Management): Sí (los archivos de audio protegidos por DRM <i>no</i> se reproducirán en este reproductor). • Extensiones de archivo: .mp3, .wma (para que el reproductor reconozca los archivos MP3/WMA, se deben utilizar éstas) • Estructura de archivos (sujeta a variaciones): hasta 299 carpetas en un disco; hasta 648 carpetas y archivos (combinados) en cada carpeta
-------------------------	--

WMA es el acrónimo de Windows Media Audio y se refiere a una tecnología de compresión de audio desarrollada por Microsoft Corporation. El contenido WMA se puede codificar utilizando Windows Media® Player versión 7, 7.1, Windows Media® Player para Windows® XP o Windows Media® Player 9 Series. *Windows Media y el logotipo de Windows son marcas comerciales o marcas registradas de Microsoft Corporation en los Estados Unidos y/o en otros países.*

Capítulo 2

Conexión

Conexión a un amplificador

Puede conectar este reproductor a su amplificador o receptor mediante las salidas analógicas o una de las salidas digitales. Si lo conecta mediante una de las salidas digitales, debe conectar también las salidas analógicas de 2 canales para disfrutar de la compatibilidad con todos los discos.

1 Conecte los conectores LINE OUT analógicos de este reproductor a un conjunto de entradas de audio analógicas del amplificador.

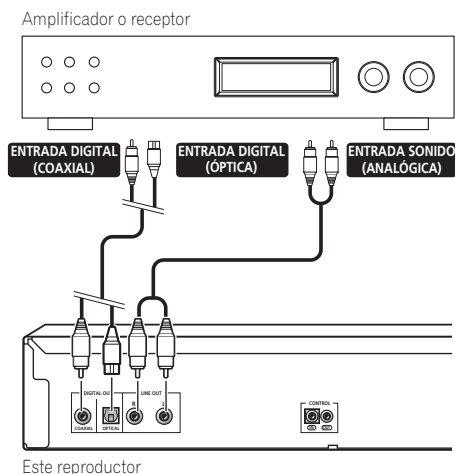

2 Conecte una de las salidas digitales a la entrada digital correspondiente del amplificador.

Para una conexión óptica, utilice un cable óptico (no suministrado) para conectar el conector **OPTICAL DIGITAL OUT** a una entrada óptica del amplificador.

En caso de una conexión coaxial, utilice un cable coaxial (no suministrado) para conectar el conector **COAXIAL DIGITAL OUT** a una entrada coaxial en el amplificador.

- Tenga en cuenta que el sonido de SACD no sale a través de esos conectores, por lo que esta conexión debe añadirse a una conexión analógica, en lugar de sustituirla.

Uso del sensor del control remoto de otro componente Pioneer

Muchos componentes Pioneer tienen conectores de **CONTROL SR** que se pueden utilizar para conectar componentes. Esto permite que se utilice el sensor del control remoto de sólo un componente, lo que es útil si se desean ocultar de la vista varios componentes (por ejemplo, en un espacio de un estante cerrado). Cuando se utiliza un control remoto, la señal de control pasa a través de la cadena hasta el componente apropiado.¹

- Tenga en cuenta que si utiliza esta función, *debe asegurarse de que también tiene al menos un conjunto de conectores de audio analógicos conectados a otro componente para la conexión a tierra.*

1 Decida de qué componente desea utilizar el sensor del control remoto.

Cuando desee controlar cualquier componente en la cadena, apuntará el control remoto correspondiente al sensor del control remoto de dicho componente.

Nota

¹ Si se ha conectado el control remoto al conector **CONTROL IN** (mediante un cable de mini-conexión), no podrá controlar esta unidad con el sensor del control remoto.

2 Conecte el Conector CONTROL OUT de ese componente al Conector CONTROL IN del otro componente Pioneer.

Utilice un cable con una mini-conexión mono en cada extremo para la conexión.

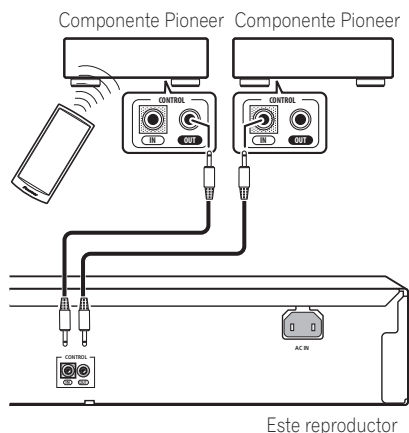

3 Continúe la cadena de la misma manera con todos los componentes que tenga.

Conexión

Asegúrese de que realiza todas las conexiones antes de conectar a una toma de CA.

- Conecte el cable de alimentación de CA a la entrada AC IN del panel posterior del reproductor, a continuación, enchúfelo a la toma de corriente.

Capítulo 3

Controles y visualizadores

Panel frontal

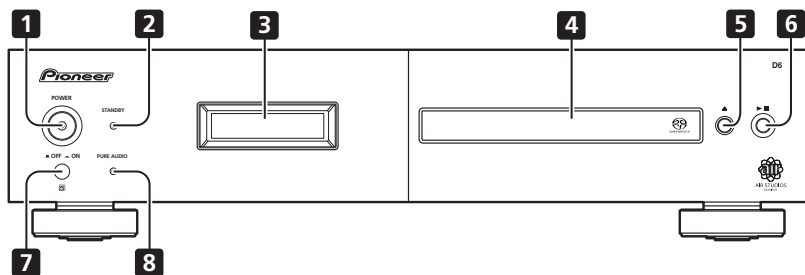

- 1 **POWER** ■ OFF — ON (página 12)
- 2 **Indicador STANDBY**
- 3 **Visualizador** (página 11)
- 4 **Bandeja de disco**
- 5 ▲ (página 12)
- 6 ►/■ (página 12)
- 7 **Sensor de control remoto**
- 8 **Indicador PURE AUDIO** (página 14)

Control remoto

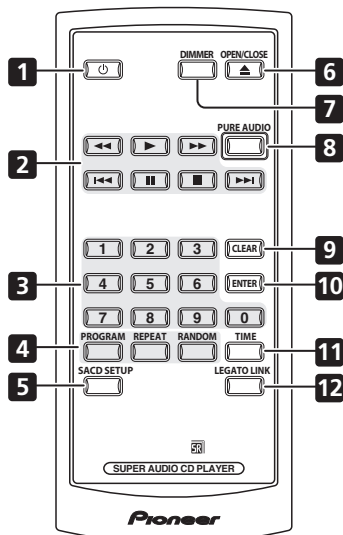

- 1 (página 12)
- 2 **Controles de reproducción** (página 12)
- 3 **Botones con números** (página 12)
- 4 **PROGRAM** (página 13)
REPEAT (página 13)
RANDOM (página 13)
- 5 **SACD SETUP** (página 14)
- 6 **OPEN/CLOSE** (página 12)
- 7 **DIMMER** (página 14)
- 8 **PURE AUDIO** (página 14)
- 9 **CLEAR**
- 10 **ENTER**
- 11 **TIME** (página 14)
- 12 **LEGATO LINK** (página 14)

Uso del control remoto

No olvide lo siguiente al usar el control remoto:

- Asegúrese de que no haya obstáculos entre el control remoto y el sensor de control remoto de la unidad.
- El control remoto tiene un alcance de unos 7 m. en un ángulo de unos 30° desde el sensor de control remoto.
- El funcionamiento del control remoto puede resultar inestable si se refleja la luz solar o una luz fluorescente fuerte en el sensor de control remoto de la unidad.
- Los controles remotos de dispositivos diferentes pueden interferir entre sí. Evite el uso de otros controles remotos situados cerca de esta unidad.
- Cambie las pilas si observa una disminución en el margen de funcionamiento del control remoto.

Visualizador



- 1 **TRACK** – Se ilumina cuando se indica el número de pista.
- 2 **/** – Se ilumina durante la reproducción / en modo de pausa.
- 3 **Visualizador de exploración** – Muestra la velocidad de exploración.
- 4 **SACD** – Se ilumina durante la reproducción de SACD.
- 5 **LEGATO** – Se ilumina cuando se enciende Legato Link Pro (página 14).
- 6 **(ALL) REPEAT / RANDOM / PGM** – Se ilumina para indicar el modo de reproducción (página 13).
- 7 **Visualizador de caracteres**
- 8 **TOTAL / REMAIN** – Indica la información de la pista/disco que se esté reproduciendo (página 14).

Capítulo 4

Operaciones a realizar

Encendido

Después de comprobar que se ha conectado todo correctamente y que el reproductor está enchufado, pulse el botón **POWER** situándolo en la posición **ON** para encender el reproductor.

- Pulse  en el control remoto para cambiar la unidad al modo de espera.

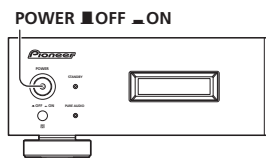

Reproducción de discos

En esta sección se tratan los controles de reproducción básicos para reproducir CD, SACD y discos de MP3/WMA. Se detallan más funciones en *Otras funciones de reproducción* en la página 13.

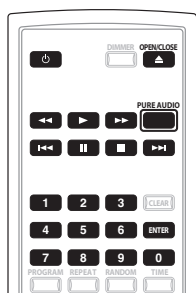

- 1 Si el reproductor no está encendido todavía, pulse **POWER** para encenderlo.
- 2 Pulse **▲ (OPEN/CLOSE)** para abrir la bandeja de discos.
- 3 Cargue un disco.

Cargue un disco con la cara de la etiqueta hacia arriba y utilice la guía de la bandeja de discos para alinearlos. Una vez que esté

colocado correctamente, pulse **▲** para cerrar la bandeja de discos.

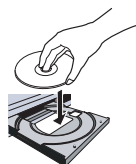

- 4 Pulse **▶ (reproducir)** para iniciar la reproducción.

Controles de reproducción básicos

En la tabla que aparece a continuación se muestran los controles básicos para la reproducción de discos.

Botón	Qué hace
▶	Inicia la reproducción.
 	Pone el disco que se está reproduciendo en modo de pausa o reinicia un disco que está en modo de pausa.
▶/■ (sólo en el panel frontal)	Inicia la reproducción/detiene el disco en reproducción. <ul style="list-style-type: none"> • Mientras pulsa ▶/■, pulse ▲ (sólo en el panel frontal). La reproducción comenzará en la pista correspondiente al número de veces que se pulse ▲, desde la primera pista del disco.
■	Detiene la reproducción.
◀◀	Pulse para iniciar la exploración en retroceso rápido. Pulse ▶ (reproducir) para reanudar la reproducción normal.
▶▶	Pulse para iniciar la exploración en avance rápido. Pulse ▶ (reproducir) para reanudar la reproducción normal.
◀◀	Salta al principio de la pista actual y, después, a las pistas anteriores.
▶▶	Salta a la pista siguiente.

Botón	Qué hace
Números <i>(no disponibles con discos de datos en formato MP3/WMA)</i>	Se usan para introducir un número de pista. Pulse ENTER para seleccionar. <ul style="list-style-type: none"> • Si el disco está parado, la reproducción empieza desde la pista seleccionada. • Si se reproduce el disco, la reproducción salta al principio de la pista seleccionada.

FAQ

- *¿Por qué no se puede oír el audio SACD por las salidas digitales?*

El audio SACD sólo se puede oír por las salidas analógicas. Esto no es señal de mal funcionamiento.

Otras funciones de reproducción

Las siguientes funciones permiten personalizar el orden de reproducción. Tenga en cuenta que estas funciones no están disponibles con discos de datos (que contienen archivos en formato WMA/MP3).

Uso de la reproducción de repetición

Hay dos opciones de reproducción de repetición disponibles durante la reproducción.

- **Durante la reproducción, pulse REPEAT para seleccionar un modo de reproducción de repetición.**

Seleccione entre reproducción de repetición de 1 pista (se ilumina en el visualizador **REPEAT**), repetir todo (se ilumina en el visualizador **ALL REPEAT**) o función de repetir apagada.

- También es posible utilizar 'toda' la reproducción de repetición junto con la reproducción de programa (consulte *Creación de una lista de programa* abajo).

Uso de la reproducción aleatoria

Utilice la función de reproducción aleatoria para reproducir pistas aleatoriamente. Puede configurar la opción de reproducción aleatoria cuando se reproduce o se detiene un disco.¹

- **Pulse RANDOM para iniciar la reproducción aleatoria.**

La reproducción aleatoria permanece activada (aparece en el visualizador **RANDOM**) hasta que pulse **■** (o **RANDOM** de nuevo) para cancelar.



Consejo

- Use los controles siguientes durante la reproducción aleatoria:

Botón	Qué hace
▶▶	Selecciona una pista nueva aleatoriamente.
◀◀	Vuelve al principio de la pista actual.

Creación de una lista de programa

Esta función permite programar el orden de reproducción de pistas de un disco.²

- 1 **Mientras esté parada, pulse PROGRAM.**
- 2 **Utilice los botones de números y ENTER para seleccionar una pista para el paso actual en la lista de programa.**

Si accidentalmente introduce la pista equivocada, pulse **CLEAR** para eliminarla.

- 3 **Repita el paso 2 para construir una lista de programa.**

Una lista de programa puede contener hasta 24 pistas.

- 4 **Para reproducir la lista de programa, pulse ▶ (reproducir).**

La reproducción de programa permanece activa (aparece en el visualizador **PGM**) hasta que pare la reproducción (pulse ▶ (reproducir) después de **■** (parada) para iniciar la reproducción normal).

- Pulse **PROGRAM** y, después, ▶ (reproducir) para reiniciar la reproducción de programa.
- Para añadir más pistas a la lista de programa, repita los pasos 1 y 2.
- Una vez que esté parado el disco, pulse **PROGRAM** y, después, **CLEAR** para borrar las pistas de una en una (desde el final de la lista) o simplemente pulse **CLEAR** para borrar todas las pistas.

Nota

¹ No se puede utilizar la reproducción aleatoria junto con la reproducción de programa.

² No puede programar pausas ni utilizar la reproducción de programa junto con la reproducción aleatoria o la reproducción de repetición de 1 pista.

Capítulo 5

Otros ajustes y funciones

Escucha en Pure Audio

Esta unidad ha sido especialmente diseñada para proporcionarle la reproducción más auténtica posible de audio grabado. Cuando se selecciona la función Pure Audio, el visualizador del panel frontal se apaga y las salidas digitales se deshabilitan, dejándole con la fuente de sonido puro.

- **Pulse PURE AUDIO para encender o apagar la escucha en Pure Audio.**

El indicador de **PURE AUDIO** del panel frontal se enciende para indicar que la escucha en Pure Audio está encendida.

Uso de SACD Setup

Los discos híbridos SACD incluyen una capa de CD convencional junto con la capa SACD de alta resolución, de manera que es necesario indicar al reproductor qué capa es la que se desea escuchar. Uso de SACD Setup para realizar esto.¹

- **Una vez que el disco esté parado, pulse SACD SETUP para cambiar entre el área del CD y el área SACD de un disco híbrido.**

Uso de Legato Link Pro

Para obtener una calidad tal y como la del sonido de CD, el proceso de grabación digital corta sombreados y matices superiores a 20 kHz. Estas señales contienen claves importantes acerca de la textura y la forma musical que definen un evento musical en directo. El sistema de conversión Legato Link Pro de Pioneer utiliza procesamiento psicoacústico para restaurar las dinámicas de alta frecuencia perdidas con el fin de volver a capturar completamente todos los sombreados y detalles de la calidad original.

- **Pulse LEGATO LINK para encender o apagar la conversión Legato Link Pro.**

El indicador de **LEGATO** se ilumina en el visualizador para indicar que el sistema de conversión Legato Link Pro está encendido.

Potencia del visualizador

Puede elegir entre tres ajustes del brillo para el visualizador del panel frontal.

- **Pulse DIMMER para cambiar entre los ajustes de brillo para el visualizador.**

Seleccione entre claro, oscuro o alumbrado de fondo.

Visualización de la información de disco

Mientras se reproduce un disco se puede visualizar en la pantalla información de varias pistas, como, por ejemplo, el tiempo de reproducción transcurrido y restante.²

- **Para cambiar la información que se esté visualizando, pulse TIME repetidamente.**

Nota

¹ Tenga en cuenta que este reproductor no es compatible con los discos SACD de doble capa o de múltiples canales.

² Con los discos de datos, se visualizan los nombres de archivos en MP3/WMA (hasta 8 caracteres). Tenga en cuenta que puede que algunos caracteres no se visualicen correctamente.

Capítulo 6

Información adicional

Sugerencias de instalación

Queremos que disfrute de este producto el mayor tiempo posible, así que siga los consejos que aparecen a continuación cuando elija una ubicación adecuada:

Recomendamos que...

- Use la unidad en una habitación con ventilación adecuada.
- Coloque la unidad en una superficie sólida, plana y nivelada, como una mesa, estantería o estante para aparatos estéreo.

Recomendamos que no...

- Use la unidad en lugares expuestos a temperaturas altas o a niveles de humedad altos, lo que incluye las proximidades de radiadores y otros aparatos eléctricos generadores de calor.
- Coloque la unidad en el alféizar de la ventana o en un lugar en el que el reproductor esté expuesto a la luz solar directa.
- Use la unidad en ambientes con humedad o polvo en exceso.
- Coloque la unidad encima de un amplificador u otro componente del equipo estéreo que se caliente con el uso.
- Use la unidad cerca de un televisor o monitor ya que pueden reproducirse interferencias, en especial si el televisor usa una antena interior.
- Use la unidad en la cocina u otra habitación en la que el reproductor esté expuesto a humo o vapor.
- Use la unidad encima de una alfombra gruesa ni la cubra con un trapo, ya que evitará la adecuada ventilación de la unidad.
- Coloque la unidad en una superficie inestable o que no sea lo suficientemente grande para sostener las cuatro patas de la unidad.

Cuidados del reproductor y los discos

General

Sujete el disco por los lados o por el agujero central y el extremo.

Cuando no use un disco, introdúzcalo en su funda y guárdelo en posición vertical. Evite dejar los discos en ambientes demasiado fríos, húmedos o calientes (y bajo la luz solar directa).

No pegue papeles ni pegatinas en los discos. No utilice un lapicero, bolígrafo u otro instrumento de escritura puntiagudo para escribir en el disco.



No utilice etiquetas autoadhesivas en los discos porque podrán ser la causa de que el disco se doble ligeramente durante la reproducción, causando distorsión en la imagen y/o en el sonido.

Discos dañados o de formas extrañas

No use discos rajados, desportillados, deformados o dañados de cualquier forma porque podrán estropear el reproductor.

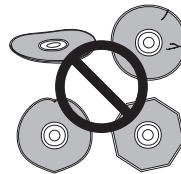

Este reproductor ha sido diseñado para usar sólo discos convencionales, discos completamente circulares. No utilice discos de otras formas. Pioneer renuncia a cualquier responsabilidad relacionada con el uso de discos con otras formas.

Limpieza de los discos

Las huellas dactilares y el polvo de los discos pueden alterar la reproducción. Limpie con un paño suave y seco, pasándolo ligeramente desde el centro del disco hacia el borde exterior, como se muestra a continuación.

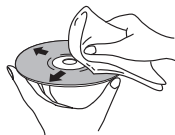

Si necesita limpiar el disco más a fondo, use un trapo con alcohol o un equipo de limpieza para CD/DVD disponible en tiendas. No use nunca bencina, disolvente u otros agentes de limpieza, incluidos los productos diseñados para la limpieza de discos de vinilo.

Limpieza del exterior de la unidad

Desenchufe la unidad antes de limpiarla. Utilice un paño seco para limpiar el polvo o suciedad. Si la superficie está muy sucia, limpie con un paño suave empapado con un limpiador neutro diluido en cinco o seis partes de agua y bien escurrido, y a continuación, pase un paño seco.

No emplee cera para muebles u otros productos de limpieza. No use nunca diluyentes, bencina, aerosoles de insecticidas u otros productos químicos encima o cerca de la unidad.

Si utiliza un paño de limpieza impregnado con algún producto químico, lea cuidadosamente las instrucciones antes de usarlo. Estos paños pueden dejar manchas en superficies brillantes. Si esto ocurriera, frote con un paño seco.

Limpieza de la lente lectora

Las lentes del reproductor no deberían ensuciarse en un uso normal, pero si por alguna razón hay un fallo de funcionamiento debido a polvo o suciedad, contacte con el centro de servicio autorizado por Pioneer más cercano. No recomendamos usar productos de limpieza de lentes disponibles en el mercado para reproductores de CD.

Vapor

Es posible la formación de vapor dentro del reproductor si se introduce a una habitación caliente desde el exterior o si la temperatura de la habitación aumenta con rapidez. Aunque el vapor no dañará el reproductor, sí que afectará al rendimiento de éste temporalmente. Deje que se aclimate a la temperatura más elevada durante una hora aproximadamente antes de encenderlo.

Desplazamiento del reproductor

Si necesita desplazar el reproductor, primero ponga la unidad en modo de espera (pulse en el control remoto) y, a continuación, desenchufe el cable de alimentación. Nunca levante o mueva la unidad durante la reproducción, ya que los discos giran a velocidad alta y pueden dañarse.

Solución de problemas

El funcionamiento incorrecto se confunde a menudo con un problema o fallo de funcionamiento. Si piensa que algo en este componente funciona mal, compruebe los puntos que aparecen a continuación. Algunas veces, el problema puede estar en otro componente. Inspeccione los otros componentes y los aparatos eléctricos que esté utilizando. Si el problema no se puede solucionar después de comprobar los puntos indicados abajo, solicite al centro de servicio autorizado por Pioneer o a su concesionario que realicen los trabajos de reparación necesarios.

Problema	Remedio
El disco no se reproduce o sale expulsado automáticamente después de cargarlo.	<ul style="list-style-type: none"> • Asegúrese de que el disco no tiene suciedad o polvo y que no está dañado (página 15). • Compruebe <i>Compatibilidad de reproducción de los distintos formatos de disco / contenido</i> en la página 7 para confirmar que el disco es compatible con este reproductor. • Asegúrese de que el disco se carga con la cara de la etiqueta hacia arriba y bien alineado en la guía de la bandeja del disco. • Vapor en el interior del reproductor: Deje que transcurra un tiempo para que el vapor se evapore. Evite utilizar el reproductor cerca de una unidad de aire acondicionado.
El control remoto parece que no funciona.	<ul style="list-style-type: none"> • El control remoto está demasiado lejos del reproductor o el ángulo formado con el sensor del control remoto es demasiado ancho: Utilice el control remoto dentro de su margen de funcionamiento (página 11). • Si se intenta encender la unidad mediante el control remoto, asegúrese primero de que el botón del panel frontal POWER está encendido. • La pila está agotada: Cambie la pila de litio (página 6).
No hay audio o está distorsionado.	<ul style="list-style-type: none"> • Compruebe que el disco no está dañado y que no tiene polvo o suciedad (página 15). • Compruebe que todas las clavijas estén firmemente introducidas. • Compruebe que las clavijas y terminales no tengan suciedad, óxido, etc., y si es necesario límpielas. Compruebe también el cable por si está dañado. • Asegúrese de que la salida del reproductor no está conectada a las entradas fonográficas (giradiscos) del amplificador. • Compruebe la configuración de su amplificador/receptor (volumen, función de entrada, configuración de altavoces, etc.).
El audio analógico está bien, pero parece que no hay señal de audio digital.	<ul style="list-style-type: none"> • Asegúrese de que la función Pure Audio está apagada (página 14). • SACD no ofrece audio digital. La señal se oye a través de las salidas de audio analógico del reproductor.
Hay una diferencia notable entre el volumen de SACD y CD.	<ul style="list-style-type: none"> • Esto se debe a las diferencias en el formato de audio y no es fallo de funcionamiento.
No se puede reproducir audio de múltiples canales.	<ul style="list-style-type: none"> • Este reproductor no es compatible con el audio de múltiples canales.
Se han borrado los ajustes.	<ul style="list-style-type: none"> • Si se apaga la unidad (con el botón POWER del panel frontal) durante más de 30 días, se borran todos los ajustes.



Nota

- La electricidad estática u otras influencias externas pueden causar fallos en el funcionamiento de esta unidad. En este caso, desenchufe el cable de alimentación y vuelva a enchufarlo. Esto restablecerá la unidad para que funcione correctamente. Si esto no corrige el problema, consulte a su centro de servicio Pioneer más cercano.

Glosario

Audio analógico	Representación directa del sonido mediante una señal eléctrica. Véase también <i>Audio digital</i> .
Audio digital	Representación indirecta del sonido usando números. Véase también <i>Frecuencia de muestreo y Audio analógico</i> .
DRM	La protección contra el copiado DRM (gestión de derechos digitales) es una tecnología diseñada para impedir la copia sin autorización mediante la restricción de la reproducción, etc., de archivos de sonido comprimidos en dispositivos que no sean un ordenador (o en otros equipos de grabación) utilizados para grabarlos. Para obtener más información, consulte los manuales de instrucciones o los archivos de ayuda de su ordenador o sus programas.
Extensión de archivo	Una etiqueta que se añade al final del nombre de un archivo para indicar el tipo de archivo. Por ejemplo, ".mp3" indica un archivo en formato MP3.
Formato ISO 9660	Estándar internacional para el volumen y la estructura de archivos de discos CD-ROM.
MP3	MP3 (MPEG1, capa de audio 3) es un formato de archivo de audio comprimido. Los archivos se reconocen mediante su extensión de archivo ".mp3".
PCM (modulación por codificación de impulsos)	Un sistema de codificación de audio digital encontrado en CD. La calidad es buena, pero se necesitan muchos datos en comparación con los formatos de audio comprimidos. Véase también <i>Audio digital</i> .
Frecuencia de muestreo	La velocidad a la que se mide el sonido para convertirlo en datos de audio digital. Cuanto más alta sea la velocidad, mejor será la calidad del sonido. La de CD es 44,1 kHz; la de DVD puede ser de hasta 96 kHz. Véase también <i>Audio digital</i> .
WMA	Véase <i>Acerca de WMA</i> en la página 7.
Súper Audio CD (SACD)	El Súper Audio CD es un formato de discos de audio de alta calidad que puede incluir audio estéreo de alta velocidad de muestreo y de canales múltiples, así como audio de CD convencional, todo en un mismo disco.

Especificaciones

General

Sistema	Reproductor de Súper Audio CD
Alimentación	CA 220 – 230 V, 50 / 60 Hz
Consumo de energía	22 W
Consumo de energía (modo de espera)	0,4 W
Peso	4,5 kg
Tamaño	420 mm (An) x 100 mm (Al) x 340 mm (Pr)
Temperatura de funcionamiento	+5 °C a +35 °C
Humedad de funcionamiento	5 % a 85 % (sin vapor)

Salida de audio (1 par estéreo)

Nivel de salida	Durante salida de audio 200 mVrms (1 kHz, –20 dB)
Número de canales	2
Conectores	RCA

Características de audio digital

Respuesta de frecuencia	4 Hz a 50 kHz (SACD) 4 Hz a 20 kHz (CD)
Relación señal/ruido:	
CD	118 dB
SACD	115 dB
Gama dinámica	99 dB
Distorsión armónica total:	
CD	0,002 %
SACD	0,003 %
Fluctuaciones de velocidad	Límite de medida (±0,001 % W. PEAK) o inferior

Salida digital

Salida digital coaxial	Conector RCA
Salida digital óptica	Conector digital óptico

Accesorios

Control remoto	1
Pila de litio (CR2025)	1
Cable de audio estéreo fonográfico/RCA	1
Cable de control de SR	1
Cable de alimentación	1
Manual de instrucciones	
Tarjeta de garantía	

Las especificaciones y diseño de este producto están sujetos a cambios sin previo aviso, debido a mejoras en los mismos.

Publicado por Pioneer Corporation.
Copyright © 2006 Pioneer Corporation.
Todos los derechos reservados.



www.pioneer.co.uk



www.pioneer.fr



www.pioneer.de



www.pioneer.nl



www.pioneer.be



www.pioneer.it



www.pioneer.es



www.pioneer-eur.com

Published by Pioneer Corporation.
Copyright © 2006 Pioneer Corporation.
All rights reserved.

Publication de Pioneer Corporation.
© 2006 Pioneer Corporation.
Tous droits de reproduction et de
traduction réservés.

PIONEER CORPORATION

4-1, Meguro 1-Chome, Meguro-ku, Tokyo 153-8654, Japan

PIONEER ELECTRONICS (USA) INC.

P.O. BOX 1540, Long Beach, California 90810-1540, U.S.A. TEL: (800) 421-1404

PIONEER ELECTRONICS OF CANADA, INC.

300 Allstate Parkway, Markham, Ontario L3R OP2, Canada TEL: 1-877-283-5901

PIONEER EUROPE NV

Haven 1087, Keetberglaan 1, B-9120 Melsele, Belgium TEL: 03/570.05.11

PIONEER ELECTRONICS ASIACENTRE PTE. LTD.

253 Alexandra Road, #04-01, Singapore 159936 TEL: 65-6472-7555

PIONEER ELECTRONICS AUSTRALIA PTY. LTD.

178-184 Boundary Road, Braeside, Victoria 3195, Australia, TEL: (03) 9586-6300

PIONEER ELECTRONICS DE MEXICO S.A. DE C.V.

Bvd.Manuel Avila Camacho 138 10 piso Col.Lomas de Chapultepec, Mexico,D.F. 11000 TEL: 55-9178-4270

K002_A_En

Free Manuals Download Website

<http://myh66.com>

<http://usermanuals.us>

<http://www.somanuals.com>

<http://www.4manuals.cc>

<http://www.manual-lib.com>

<http://www.404manual.com>

<http://www.luxmanual.com>

<http://aubethermostatmanual.com>

Golf course search by state

<http://golfingnear.com>

Email search by domain

<http://emailbydomain.com>

Auto manuals search

<http://auto.somanuals.com>

TV manuals search

<http://tv.somanuals.com>