

Pioneer

Operating instructions
Mode d'emploi
Bedienungsanleitung
Istruzioni per l'uso

PDR-555RW

COMPACT DISC RECORDER
ENREGISTREUR DE COMPACT DISC
CD-RECORDER
COMPACT DISC REGISTRABILE

English

Français

Deutsch

Italiano

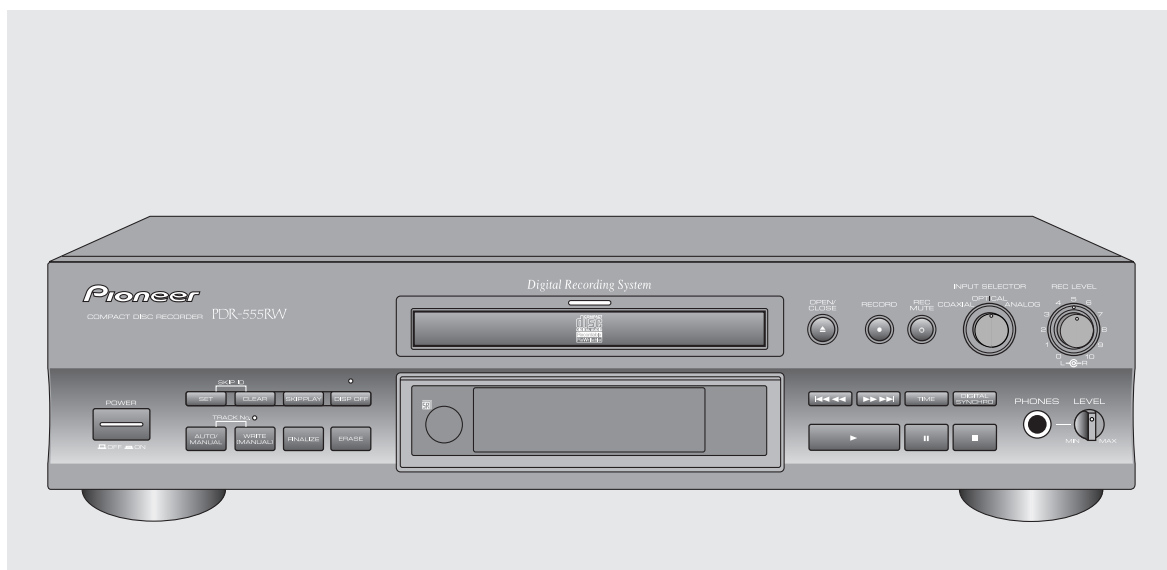

IMPORTANT



The lightning flash with arrowhead symbol, within an equilateral triangle, is intended to alert the user to the presence of uninsulated "dangerous voltage" within the product's enclosure that may be of sufficient magnitude to constitute a risk of electric shock to persons.

CAUTION

**RISK OF ELECTRIC SHOCK
DO NOT OPEN**

CAUTION:
TO PREVENT THE RISK OF ELECTRIC SHOCK, DO NOT REMOVE COVER (OR BACK). NO USER-SERVICEABLE PARTS INSIDE. REFER SERVICING TO QUALIFIED SERVICE PERSONNEL.



The exclamation point within an equilateral triangle is intended to alert the user to the presence of important operating and maintenance (servicing) instructions in the literature accompanying the appliance.

CAUTION

This product contains a laser diode of higher class than 1. To ensure continued safety, do not remove any covers or attempt to gain access to the inside of the product. Refer all servicing to qualified personnel.

The following caution label appears on your Compact Disc Recorder.

Location: rear of the Compact Disc Recorder.

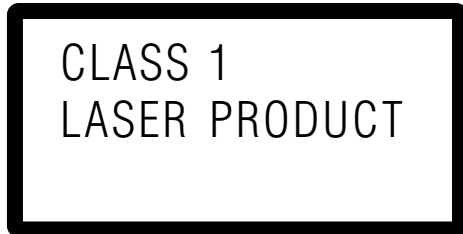

This product complies with the Low Voltage Directive (73/23/EEC), EMC Directives, (89/336/EEC, 92/31/EEC) and CE Marking Directive (93/68/EEC) .

WARNING: TO PREVENT FIRE OR SHOCK HAZARD, DO NOT EXPOSE THIS APPLIANCE TO RAIN OR MOISTURE.

Thank you for buying this Pioneer product.

Please read through these operating instructions so you will know how to operate your model properly. After you have finished reading the instructions, put them away in a safe place for future reference.

In some countries or regions, the shape of the power plug and power outlet may sometimes differ from that shown in the explanatory drawings. However, the method of connecting and operating the unit is the same.

POWER-CORD CAUTION

Handle the power cord by the plug. Do not pull out the plug by tugging the cord and never touch the power cord when your hands are wet as this could cause a short circuit or electric shock. Do not place the unit, a piece of furniture, etc., on the power cord, or pinch the cord. Never make a knot in the cord or tie it with other cords. The power cords should be routed such a way that they are not likely to be stepped on. A damaged power cord can cause a fire or give you an electrical shock. Check the power cord regularly. When you find it damaged, ask your nearest PIONEER authorized service center or your dealer for a replacement.

ATTENTION

Ce produit renferme une diode à laser d'une catégorie supérieure à 1. Pour garantir une sécurité constante, ne pas retirer les couvercles ni essayer d'accéder à l'intérieur de l'appareil.

Pour toute réparation, s'adresser à un personnel qualifié.

L'étiquette d'avertissement suivante se trouve sur le Enregistreur De Disque Compact.

Emplacement: Sur le panneau arrière du Enregistreur De Disque Compact.



Ce produit est conforme à la directive relative aux appareils basse tension (73/23/CEE), aux directives relatives à la compatibilité électromagnétique (89/336/CEE, 92/31/CEE) et à la directive CE relative aux marquages (93/68/CEE).

ATTENTION: AFIN DE PREVENIR TOUS RISQUES DE CHOC ELECTRIQUE OU DE DEBUT D EXPOSER CET APPAREIL A L'HUMIDITE AU A LA PLUIE.

Nous vous remercions pour cet achat d'un produit Pioneer. Nous vous demandons de lire soigneusement ce mode d'emploi; vous serez ainsi à même de faire fonctionner l'appareil correctement. Après avoir bien lu le mode d'emploi, le ranger dans un endroit sûr pour pouvoir s'y référer ultérieurement.

Dans certains pays ou certaines régions, la forme de la fiche d'alimentation et de la prise d'alimentation peut différer de celle qui figure sur les schémas, mais les branchements et le fonctionnement de l'appareil restent les mêmes.

NOTE IMPORTANTE SUR LE CABLE D'ALIMENTATION

Tenir le câble d'alimentation par la fiche. Ne pas débrancher la prise en tirant sur le câble et ne pas toucher le câble avec les mains mouillées. Cela risque de provoquer un court-circuit ou un choc électrique. Ne pas poser l'appareil ou un meuble sur le câble. Ne pas pincer le câble. Ne pas faire de noeud avec le câble ou l'attacher à d'autres câbles. Les câbles d'alimentation doivent être posés de façon à ne pas être écrasés. Un câble abîmé peut provoquer un risque d'incendie ou un choc électrique. Vérifier le câble d'alimentation de temps en temps. Contacter le service après-vente PIONEER le plus proche ou le revendeur pour un remplacement.

VORSICHT

Dieses Gerät enthält eine Laserdiode mit einer höheren Klasse als 1. Um einen stets sicheren Betrieb zu gewährleisten, weder irgendwelche Abdeckungen entfernen, noch versuchen, sich zum Geräteinneren Zugang zu verschaffen.

Alle Wartungsarbeiten sollten qualifiziertem Kundendienstpersonal überlassen werden.

Die folgenden Warnungsetiketten sind am CD-Recorder angebracht.

Stelle: an der Rückseite des Gerätes.



Dieses Produkt entspricht den Niederspannungsrichtlinien (73/23/EEC), EMV-Richtlinien (89/336/EEC, 92/31/EEC) und den CD-Markierungsrichtlinien (93/68/EEC).

WARNUNG: UM EINEN BRAND ODER STROMSCHLAG ZU VERMEIDEN, DIESES GERÄT NICHT REGEN ODER FEUCHTIGKEIT AUSSETZEN.

Wir danken Ihnen für den Kauf dieses Pioneer-Produkts. Lesen Sie sich bitte diese Bedienungsanleitung durch. Dann wissen Sie, wie Sie Ihr Gerät richtig bedienen. Bewahren Sie sie an einem sicheren Platz auf, um auch zukünftig nachschlagen zu können.

In manchen Ländern oder Verkaufsgebieten weichen die Ausführungen von Netzstecker oder Netzsteckdose u.U. von den in den Abbildungen gezeigten ab; die Anschluß- und Bedienungsverfahren des Gerätes sind jedoch gleich.

VORSICHT MIT DEM NETZKABEL

Fassen Sie das Netzkabel immer am Stecker. Ziehen Sie nicht am Kabel selbst, und fassen Sie das Netzkabel niemals mit nassen Händen an, da dies einen Kurzschluß oder elektrischen Schlag verursachen kann. Stellen Sie nicht das Gerät, Möbelstücke o.ä. auf das Netzkabel; sehen Sie auch zu, daß es nicht eingeklemmt wird. Machen Sie niemals einen Knoten in das Netzkabel, und binden Sie es nicht mit anderen Kabeln. Das Netzkabel sollte so gelegt werden, daß niemand darauf tritt. Ein beschädigtes Netzkabel kann einen Brand oder elektrischen Schlag verursachen. Prüfen Sie das Netzkabel von Zeit zu Zeit. Sollte es beschädigt sein, wenden Sie sich an Ihre nächste autorisierte PIONEER-Kundendienststelle oder Ihren Händler, um es zu ersetzen.

PRECAUZIONE

Questo prodotto contiene un diodo al laser di classe superiore alla classe 1. Per motivi di sicurezza, non smontare i coperchi e non procedere ad interventi sulle parti interne.

Per qualsiasi riparazione rivolgersi a personale qualificato.

La seguente etichetta di avvertenza è stata applicata sul Registratore Per CD.

Posizione: Pannello posteriore del Registratore Per CD.



Questo prodotto è conforme alla direttiva sul basso voltaggio (73/23/CEE), alle direttive EMC (89/336/CEE, 92/31/CEE) e alla direttiva sul marchio CE (93/68/CEE).

AVVERTENZA: PER EVITARE IL RISCHIO DI FIAMME O SCOSSE ELETTRICHE, NON ESPORRE QUESTO APPARECCHIO ALLA PIOGGIA O ALL 'UMIDITA'.

Grazie per aver acquistato questo prodotto Pioneer. Leggere attentamente questo manuale di istruzioni per familiarizzarsi con l'uso dell'apparecchio. Conservare poi il manuale per ogni eventuale futuro riferimento.

I modelli disponibili in alcuni paesi o regioni possono avere la forma della spina del cavo d'alimentazione e della presa ausiliaria di corrente diversa da quella mostrata nelle illustrazioni, ma il loro modo di collegamento e funzionamento è lo stesso.

AVVERTIMENTO RIGUARDANTE IL FILO DI ALIMENTAZIONE

Prendete sempre il filo di alimentazione per la spina. Non tiratelo mai agendo per il filo stesso e non toccate mai il filo con le mani bagnate, perchè questo potrebbe causare cortocircuiti o scosse elettriche. Non collocate l'unità, oppure dei mobili sopra il filo di alimentazione e controllate che lo stesso non sia premuto. Non annodate mai il filo di alimentazione nè collegatelo con altri fili. I fili di alimentazione devono essere collocati in tal modo che non saranno calpestati. Un filo di alimentazione danneggiato potrebbe causare incendi o scosse elettriche. Controllate il filo di alimentazione regolarmente. Quando localizzate un eventuale danno, rivolgetevi al più vicino centro assistenza autorizzato della PIONEER oppure al vostro rivenditore per la sostituzione del filo di alimentazione.

CONTENTS

CAUTIONS REGARDING HANDLING	6
FEATURES	8
CHECKING ACCESSORIES	12
DISCS	14
CONNECTION WITH OTHER EQUIPMENT	20
CONTROLS, CONNECTORS AND INDICATORS	26
DISPLAY PANEL	34
DISC LOADING/UNLOADING	38
MODES OF RECORDING	40
RECORDING	44
Automatic digital-source synchro recording (1-track recording)	44
Automatic digital-source synchro recording (All-track recording)	48
Automatic finalization recording	50
Manual digital-source recording	52
Analog-source recording	54
SCMS	58
Checking the recording permission / inhibition condition	58
CONVENIENT FUNCTIONS FOR RECORDING	60
Recording from the middle of a disc	60
Checking the recording condition and recording end point before recording from the middle of a disc	60
To pause recording	64
Creating a blank	64
Starting recording with fade-in	64
Ending recording with fade-out	64
Ending disc recording with fade-out	64
Manual writing of track number	66
Automatic writing of track number	66
SKIPPING UNDESIRE TRACKS	68
Setting skip ID to a track (Track skip)	68
Clearing skip ID of a track	72
MAKING A RECORDED DISC PLAYABLE ON A CD PLAYER (FINALIZATION)	74
What is finalization?	74
Finalization procedure	74
ERASING (CD-RW ONLY)	78
Last track erasing	80
All tracks erasing	80
All disc erasing	82
PLAYBACK	84
Starting playback	84
Playing from the desired track (Direct track selection)	84
Searching an adjacent track (Track search)	86
Searching the desired point (Manual search)	86
Turning the display off	88
Playing tracks repeatedly (Repeat playback)	90
Checking the playing time of each track (1-track time display)	90
Fade-in/fade-out during playback	90
Playing tracks in the order selected by the player (Random playback)	90
SKIPPING UNDESIRE TRACKS (SKIP PLAYBACK)	92
Skip playback procedure	92
PLAYING TRACKS IN THE DESIRED ORDER (PROGRAMMED PLAYBACK)	94
Programming tracks	94
Program reservation	94
Clearing the entire program	96
Clearing a track from the program	96
Checking the programmed tracks	96
Replacing a track in the program	98
CHARACTER MESSAGE LIST	100
INDEX	104
TROUBLESHOOTING	108
SPECIFICATIONS	116

SOMMAIRE

PRÉCAUTIONS GÉNÉRALES D'UTILISATION	6
PARTICULARITÉS	9
VÉRIFICATION DES ACCESSOIRES	12
DISQUES	14
RACCORDEMENTS À UN AUTRE APPAREIL	20
COMMANDES, CONNECTEURS ET TÉMOINS	27
AFFICHEUR	34
MISE EN PLACE OU RETRAIT D'UN DISQUE	38
MODES D'ENREGISTREMENT	40
ENREGISTREMENT	44
Enregistrement automatique et synchronisé d'un signal numérique (1 plage musicale)	44
Enregistrement automatique et synchronisé d'un signal numérique (toutes les plages musicales)	48
Enregistrement à achèvement automatique	50
Enregistrement manuel d'un signal numérique	52
Enregistrement d'un signal analogique	54
SCMS	58
Contrôle de la permission ou de l'interdiction de copie	58
FNCTIONS COMMUNES POUR L'ENREGISTREMENT	60
Utilisation d'un disque partiellement enregistré	60
Détermination des conditions d'enregistrement et recherche de la fin des enregistrements avant reprise de cette opération	60
Pour interrompre l'enregistrement	64
Enregistrement d'un silence	64
Pour commencer un enregistrement par un fondu sonore à l'ouverture	64
Pour terminer un enregistrement par un fondu sonore à la fermeture	64
Fondu sonore à la fermeture à la fin d'un disque	64
Ecriture manuelle des numéros des plages musicales	66
Ecriture automatique des numéros des plages musicales	66
POUR IGNORER CERTAINES PLAGES MUSICALES	68
Enregistrement du code d'identification de saut d'une plage musicale (Saut d'une plage musicale)	68
Effacement du code d'identification de saut d'une plage musicale	72
POUR QU'UN DISQUE PORTANT UN ENREGISTREMENT PUISSE ÊTRE ÉCOUTÉ AU MOYEN D'UN LECTEUR DE CD (OPÉRATION D'ACHÈVEMENT)	74
Qu'est-ce que l'achèvement d'un disque?	74
Méthode pour l'achèvement d'un disque	74
EFFACEMENT (CD-RW SEULEMENT)	78
Effacement de la dernière plage	80
Effacement de toutes les plages	80
Effacement de tout le disque	82
ECOUTE D'UN DISQUE	84
Commande de l'écoute	84
Ecoute du disque à partir d'une plage musicale donnée (Sélection d'une plage musicale)	84
Recherche d'une plage musicale	86
Recherche manuel d'un passage musical	86
Commande de l'afficheur	88
Ecoute répétée des plages musicales (Lecture répétée)	90
Affichage de la durée de lecture de chaque plage musicale (affichage de la durée d'une plage musicale)	90
Ecoute avec fondu sonore à l'ouverture ou à la fermeture	90
Ecoute des plages musicales dans un ordre choisi par l'appareil (Lecture au hasard)	90
POUR IGNORER CERTAINES PLAGES MUSICALES (OMISSION DE PLAGES MUSICALES PENDANT LA LECTURE) ..	92
Méthode pour l'omission de plages musicales pendant la lecture	92
ECOUTE DES PLAGES MUSICALES DANS UN ORDRE DONNÉ (LECTURE PROGRAMMÉE)	94
Programmation de la lecture	94
Mise en attente de la programmation	94
Effacement du contenu du programme	96
Effacement d'une étape du programme	96
Vérification du contenu du programme	96
Modification du contenu d'une étape du programme	98
LISTE DES MESSAGES	101
GLOSSAIRE	105
GUIDE DE DÉPANNAGE	110
CARACTÉRISTIQUES TECHNIQUES	116

INHALT

VORSICHTSHINWEISE ZUR HANDHABUNG	7
MERKMALE	10
ÜBERPRÜFUNG DER ZUBEHÖRTEILE	13
DISCS	15
ANSCHLUSS VON ANDEREN GERÄTEN	21
BEDIENUNGSELEMENTE, STECKER UND ANZEIGEN	28
DISPLAY	35
EINLEGEN/HERAUSNEHMEN DER DISC	39
AUFNAHMEBETRIEBSARTEN	41
AUFNEHMEN	45
Automatische Synchron-Aufnahmebetriebsart für digitale Signalquellen (Aufnehmen von einzeliteln)	45
Automatische Synchron-Aufnahmebetriebsart für digitale Signalquellen (Aufnehmen von allen Titeln)	49
Aufnehmen mit automatischer Abschlußeingabe	51
Manuelles Aufnehmen einer digitalen Signalquelle	53
Aufnehmen einer analogen Signalquelle	55
SCMS-FUNKTION	59
Überprüfen der Aufnahme/Sperre	59
NÜTZLICHE AUFNAHMEFUNKTIONEN	61
Aufnehmen auf eine teilweise bespielte Disc	61
Überprüfung der Aufnahmebedingungen und des Aufnahme-Endpunkts vor dem Aufnehmen auf eine teilweise bespielte Disc	61
Vorübergehendes Unterbrechen der Aufnahme	65
Einfügen einer unbespielten Leerstelle	65
Beginn einer Aufnahme mit einer Einblendung	65
Beenden einer Aufnahme mit einer Ausblendung	65
Beenden einer Disc-Aufnahme mit einer Ausblendung	65
Manuelle Eingabe der Titelnnummer	67
Automatische Eingabe der Titelnnummer	67
ÜBERSPRINGEN VON UNERWÜNSCHTEN TITELN	69
Zuordnen einer Übersprungmarkierung zu einem Titel (Titel-Übersprungfunktion)	69
Löschen der Übersprungmarkierung eines Titels	73
VORBEREITEN EINER BESPIELTEN DISC ZUR VERWENDUNG IN EINEM CD-SPIELER (AUFZEICHNEN DER ABSCHLUSSEINGABE)	75
Was versteht man unter Abschlußeingabe?	75
Vorgehensweise für die Aufzeichnung der Abschlußeingabe	75
LÖSCHEN (NUR CD-RW)	79
Löschen des letzten Titels	81
Löschen aller Titel	81
Löschen des gesamten Disc-Inhalts	83
WIEDERGABE	85
Beginn der Wiedergabe	85
Wiedergabe eines gewünschten Titels (direkte Titelwahl)	85
Aufsuchen eines benachbarten Titels (Titelsuche)	87
Aufsuchen einer gewünschten Stelle (manueller Suchlauf)	87
Ausschalten des Displays	89
Wiederholte Wiedergabe von Titeln (Wiederholungs-Wiedergabe)	91
Überprüfung der Wiedergabezeit jedes Titels (Einzelitel-Zeitdatenanzeige)	91
Ein-/Ausblenden während der Wiedergabe	91
Wiedergabe von Titeln in der vom Gerät gewählten Reihenfolge (Zufallswiedergabe)	91
ÜBERSPRINGEN VON UNERWÜNSCHTEN TITELN (ÜBERSPRUNG-WIEDERGABE)	93
Vorgehensweise bei Übersprung-Wiedergabe	93
WIEDERGABE DER TITEL IN DER GEWÜNSCHTEN REIHENFOLGE (PROGRAMMIERTE WIEDERGABE)	95
Programmieren von Titeln	95
Programmreservierung	95
Löschen des gesamten Programms	97
Löschen eines Einzeltitels aus dem Programm	97
Überprüfen der programmierten Titel	97
Auswechseln eines Titels im Programm	99
LISTE DER ZEICHENANZEIGEN	102
INDEX	106
STÖRUNGSBESEITIGUNG	112
TECHNISCHE DATEN	117

INDICE

PRECAUZIONI PER L'USO	7
CARATTERISTICHE	11
CONTROLLO ACCESSORI	13
DISCHI	15
COLLEGAMENTO CON ALTRI COMPONENTI	21
(1) COLLEGAMENTI DIGITALI	21
(2) COLLEGAMENTI ANALOGICI	25
COMANDI, CONNETTORI ED INDICATORI	29
IL DISPLAY	35
COME SI CARICA E COME SI ESTRAE UN DISCO	39
MODI DI REGISTRAZIONE	41
REGISTRAZIONE	45
Registrazione automatica è sincronizzata di segnale digitale (solo 1 brano)	45
Registrazione automatica è sincronizzata di segnale digitale (tutti i brani)	49
Registrazione con finalizzazione automatica	51
Registrazione manuale di segnale digitale	53
Registrazione di segnale analogico	55
SISTEMA SCMS	59
Controllo della registrabilità di una sorgente di segnale	59
CONVENIENTI FUNZIONI DI REGISTRAZIONE	61
Registrazione da un punto intermedio di un disco	61
Controllo delle condizioni di registrazione e del punto di fine della registrazione prima di registrare in un punto intermedio di un disco	61
Pausa della registrazione	65
Creazione di uno spazio non registrato	65
Inizio della registrazione con una dissolvenza	65
Fine della registrazione di parte del disco con una dissolvenza	65
Fine della registrazione di un disco con una dissolvenza	65
Scrittura manuale di numeri di brano	67
Scrittura automatica dei numeri di brano	67
SALTO DI BRANI INDESIDERATI	69
Registrazione di segnali di evitamento brani	69
Cancellazione di segnali di evitamento di brani	73
PRODUZIONE DI UN DISCO RIPRODUCIBILE SU DI UN LETTORE CD (FINALIZZAZIONE)	75
Cos'è la finalizzazione?	75
Procedura di finalizzazione	75
CANCELLAZIONE (SOLO PER IL CD-RW)	79
Cancellazione dell'ultimo brano	81
Cancellazione di tutti i brani	81
Cancellazione di tutto il disco	83
RIPRODUZIONE	85
Inizio della riproduzione	85
Riproduzione da un brano desiderato (selezione diretta)	85
Ricerca di un brano	87
Ricerca di un passaggio desiderato di un brano	87
Per spegnere il display	89
Ripetizione della riproduzione	91
Controllo della durata di ciascun brano	91
Apertura/chiusura in dissolvenza della riproduzione	91
Riproduzione dei brani in ordine casuale	91
EVITAMENTO DI BRANI INDESIDERATI (RIPRODUZIONE CON EVITAMENTO DI BRANI INDESIDERATI)	93
Procedura di riproduzione con evitamento di brani indesiderati	93
RIPRODUZIONE DEI BRANI IN UN ORDINE DESIDERATO (RIPRODUZIONE PROGRAMMATA)	95
Programmazione dei brani	95
Prenotazione della riproduzione	95
Cancellazione di un intero programma	97
Cancellazione di un brano dal programma	97
Controllo dei brani programmati	97
Sostituzione di un brano del programma	99
ELENCO MESSAGGI DEL DISPLAY	103
INDICE	107
DIAGNOSTICA	114
DATI TECNICI	117

CAUTIONS REGARDING HANDLING

Location

Install the compact disc recorder in a well-ventilated location where it will not be exposed to high temperatures or humidity.

Do not install the compact disc recorder in a location which is exposed to direct rays of the sun, or near stoves or radiators. Excessive heat can adversely affect the cabinet and internal components. Installation of the player in a damp or dusty environment may also result in a malfunction or accident. (Avoid installation near cookers etc., where the player may be exposed to oily smoke, steam or heat.)

Do not install the compact disc recorder on an unstable or inclined surface.

Precautions regarding installation

- Placing and using the compact disc recorder for long periods on heat-generating sources such as amplifiers will affect performance. Avoid placing the compact disc recorder on heat-generating sources.
- Install this compact disc recorder as far as possible from tuners and TV sets. A compact disc recorder installed in close proximity to such equipment may cause noise or degradation of the picture.
- Such noise may be particularly noticeable when an indoor antenna is used. In such cases, make use of an outdoor antenna, or turn off power to the compact disc recorder.
- Please place this unit on a level surface.

Cleaning the compact disc recorder

To clean the compact disc recorder, wipe with a soft, dry cloth. For stubborn dirt, wet a soft cloth with a mild detergent solution made by diluting one part detergent to 5 or 6 parts water, wring well, then wipe off the dirt. Also use a dry cloth to wipe the surface dry. Do not use volatile liquids such as benzene and thinner which are harmful to the unit.

Never move the unit during recording/playback

The disc rotates at a high speed during recording and playback. Do not lift or move the unit during these operations, otherwise the disc may be damaged or recording is impossible.

CD lens cleaner

The compact disc recorder's pickup lens should not become dirty in normal use, but if for some reason it should malfunction due to soiling, consult your nearest PIONEER authorized service center. Lens cleaners for compact disc recorders are commercially available, but special care should be exercised in their use since some may cause damage to the lens.

Condensation

When this unit is brought into a warm room from previously cold surroundings or when the room temperature rises sharply, condensation may form inside, and the unit may not be able to attain its full performance. If this occurs, allow the unit to stand for about an hour or raise the room temperature gradually.

PRÉCAUTIONS GÉNÉRALES D'UTILISATION

Choix d'un emplacement

Installez l'enregistreur sur disque compact dans un endroit bien aéré où il ne sera pas exposé à une température ou une humidité excessives.

Veillez à ce que l'enregistreur sur disque compact ne soit pas soumis à la lumière directe du soleil ou à la chaleur dégagée par un appareil de cuisine ou de chauffage. Placer l'enregistreur sur disque compact dans un environnement humide ou poussiéreux, peut entraîner une anomalie de fonctionnement ou un accident. (Évitez tout particulièrement la proximité des appareils de cuisson et des appareils similaires qui dégagent des vapeurs grasses et de la chaleur.)

Ne posez pas l'enregistreur sur disque compact sur une surface instable ou inclinée.

Précautions relatives à l'installation

- Le fait de poser l'enregistreur sur disque compact sur une source de chaleur telle qu'un amplificateur et de l'utiliser pendant de longues périodes dans ces conditions, peut altérer ses performances. Évitez donc ces situations.
- Choisissez un emplacement aussi éloigné que possible d'un récepteur de radio ou de télévision. Tout enregistreur sur disque compact situé à proximité de ces appareils peut provoquer un brouillage ou une dégradation de l'image.
- Ces brouillages peuvent être spécialement notables si vous utilisez par ailleurs une antenne intérieure. En ce cas, faites usage d'une antenne extérieure ou mettez l'enregistreur sur disque compact hors tension lorsque vous ne l'utilisez pas.
- Veillez à ce que la surface sur laquelle repose l'enregistreur sur disque compact soit horizontale.

Nettoyage de l'enregistreur sur disque compact

Nettoyez l'enregistreur sur disque compact au moyen d'un chiffon doux et sec. Pour les taches tenaces, humectez le chiffon d'une solution étendue de détergent (1 mesure de détergent pour 5 à 6 mesures d'eau) puis essuyez soigneusement l'appareil avec un chiffon sec. N'utilisez aucun produit volatil tel que les essences ou les diluants pour peinture qui peuvent endommager sa finition.

Ne déplacez pas l'appareil pendant l'enregistrement ou la lecture

Pendant l'enregistrement ou la lecture, le disque tourne à grande vitesse. Ne soulevez pas l'appareil, ne le heurtez pas, faute de quoi le disque peut être endommagé, ou l'enregistrement impossible.

Nettoyage de l'optique de l'appareil

Dans les conditions normales d'utilisation, l'optique du capteur de l'enregistreur sur disque compact n'a aucune raison de se salir. Toutefois, si cela devait se produire, consultez le centre d'entretien PIONEER. Des dispositifs de nettoyage pour enregistreurs sur disque compact sont disponibles dans le commerce mais leur emploi exige diverses précautions si l'on désire éviter d'endommager l'optique.

Condensation de l'humidité

L'humidité se condense à l'intérieur de l'appareil si vous le transportez d'une pièce froide vers une pièce chaude, ou encore si la température de la pièce augmente brusquement. Dans un tel cas, le fonctionnement de l'appareil est perturbé. Pour empêcher que cela ne se produise, conservez l'enregistreur sur disque compact une heure environ dans son nouvel environnement avant de le mettre sous tension, ou veillez à ce que la température de la pièce n'augmente que progressivement.

VORSICHTSHINWEISE ZUR HANDHABUNG

Aufstellort

Stellen Sie den Compact-Disc Recorder an einem gut belüfteten Ort auf, an dem das Gerät vor hohen Temperaturen und starker Luftfeuchtigkeit geschützt ist.

Der Compact-Disc Recorder darf nicht unmittelbar neben einem Ofen oder Heizkörper aufgestellt werden; ebenso sind Stellen zu meiden, die einer direkten Sonnenbestrahlung ausgesetzt sind. Starke Wärme kann sowohl das Gehäuse als auch die Funktion der Innenteile nachteilig beeinflussen. Der Einbau des CD-Spielers in einer feuchten oder staubigen Umgebung kann zu Funktionsstörungen oder sogar Verletzungen durch Stromschlag führen. (Vermeiden Sie eine Aufstellung in der Nähe eines Herdes, da das Gerät in diesem Falle Kochdünsten, Dampf und Hitze ausgesetzt ist.)

Achten Sie bei der Aufstellung des Compact-Disc Recorders auf eine stabile und ebene Unterlage.

Vorsichtsmaßnahmen bei der Aufstellung

- Die Aufstellung und Verwendung über lange Zeit in der Nähe von Wärmequellen, wie zum Beispiel Verstärkern, kann zu einer Leistungsminderung führen. Vermeiden Sie daher eine Aufstellung des Compact-Disc Recorders in unmittelbarer Nähe von Wärmequellen.
- Stellen Sie diesen Compact-Disc Recorder so weit wie möglich von Tuner-Teilen und Fernsehgeräten entfernt auf. Ein Compact-Disc Recorder, der sich zu nahe an diesen Geräten befindet, kann zu Störgeräuschen oder Bildverschlechterungen führen.
- Störgeräusche können besonders dann auftreten, wenn eine Zimmerantenne verwendet wird. In diesem Fall ist eine Außenantenne anzubringen oder die Stromversorgung zum Compact-Disc Recorder auszuschalten.
- Stellen Sie das Gerät auf einer ebenen Unterlage auf.

Reinigen des Compact-Disc Recorders

Um den Compact-Disc Recorder zu reinigen, wischen Sie das Gehäuse mit einem weichen, trockenen Lappen ab. Bei starker Verschmutzung feuchten Sie einen weichen Lappen mit einer Reinigungslösung an, die aus Haushaltsreiniger und Wasser im Mischungsverhältnis 1:5 oder 1:6 besteht. Drücken Sie den Lappen aus und wischen Sie die Verschmutzung ab. Verwenden Sie zum Trockenwischen ein weiches Tuch. Zur Reinigung dürfen keine flüchtigen Mittel, wie zum Beispiel Benzol oder Verdünner verwendet werden, da hierdurch das Gehäuse beschädigt werden kann.

Bewegen Sie das Gerät niemals während der Aufnahme/ Wiedergabe

Die CD dreht sich bei Aufnahme und Wiedergabe mit hoher Geschwindigkeit. Aus diesem Grund darf das Gerät in diesen Betriebszuständen nicht angehoben oder bewegt werden, da dies eine Beschädigung der CD verursacht, wodurch eine Aufnahme nicht mehr möglich ist.

Reinigungsmittel für die CD-Linse

Eine Reinigung der Pickup-Linse des Compact-Disc Recorders dürfte bei normaler Verwendung nicht erforderlich werden. Sollte aber durch Verschmutzung eine Funktionsstörung auftreten, ziehen Sie eine PIONEER-Kundendienstwerkstatt zu Rate. Linsen-Reinigungsmittel für Compact-Disc Recorder sind zwar im Fachhandel erhältlich, doch kann eine unsachgemäße Anwendung eine Beschädigung der Linse zur Folge haben.

Kondenswasserbildung

Wenn das Gerät aus einer kalten Umgebung in einen warmen Raum gebracht wird, oder wenn die Raumtemperatur innerhalb kurzer Zeit stark ansteigt, kann sich im Innern des CD-Spielers Kondenswasser bilden, wodurch eine einwandfreie Funktion nicht mehr möglich ist. In diesem Fall lassen Sie das Gerät etwa eine Stunde stehen, oder erhöhen Sie die Raumtemperatur schrittweise.

PRECAUZIONI PER L'USO

Installazione

Installare il registratore CD in una posizione ben ventilata dove non sia esposto a alte temperature o umidità.

Non installarlo quindi in posizioni esposte a luce solare diretta o vicino a stufe e caloriferi. Il calore può danneggiare sia la cassa che i componenti interni dell'apparecchio. Evitare anche l'installazione in luoghi umidi o polverosi o vicino a cucine economiche o altri luoghi ricchi di fumo e vapori oleosi.

Non installare il registratore CD su superfici instabili o inclinate.

Precauzioni per l'installazione

- L'apparecchio, se appoggiato per lungo tempo su dispositivi che producono grandi quantità di calore, come ad esempio gli amplificatori, può non funzionare normalmente. Evitare di installarlo vicino a sorgenti di calore.
- Installare questo registratore CD il più lontano possibile da sintonizzatori radio o televisivi. Esso ne può infatti influenzare negativamente la ricezione.
- Tali interferenze possono essere particolarmente vistose nel caso si usino antenne interne. In tal caso, fare uso di un'antenna interna o spegnere il registratore CD.
- Installare l'unità su una superficie in piano.

Pulizia del registratore a CD

Pulire il registratore a CD con un panno soffice e pulito. Se lo sporco è tenace, inumidire in panno soffice con una soluzione di detergente neutro in cinque parti di acqua, strizzarlo bene e pulire. Asciugare quindi tutte le superfici con un panno morbido ed asciutto. Non usare liquidi volatili come benzina e diluenti, dato che essi possono danneggiare le finiture del registratore CD.

Non muovere l'unità nel corso della riproduzione o della registrazione.

Durante la riproduzione e la registrazione il CD ruota ad alta velocità. Durante queste operazioni, il registratore CD non va mosso, dato che ciò facendo si può danneggiare il CD o la registrazione.

Pulizia delle parti ottiche del registratore CD

La testina ottica di lettura del registratore CD non dovrebbe sporcarsi, ma se ciò dovesse accadere ed interferisse con la riproduzione, consultare il centro di assistenza tecnica PIONEER più vicino. In commercio sono disponibili corredi di pulizia delle testine, ma essi vanno usati solo se indispensabile, dato che se usati scorrettamente possono causare danni alla lente.

Condensa

Se il registratore CD viene portato improvvisamente da una stanza fredda ad una calda o se la temperatura ambiente sale all'improvviso, al suo interno si può condensare vapore acqueo, che ne rende impossibile il funzionamento. Se ciò accade, lasciare riposare l'unità accesa per un'ora o due e quindi riprovare.

FEATURES

This unit can be used to record CD-R (CD recordable) discs or CD-RW (CD rewritable) discs.

Once recorded, a CD-R disc cannot be erased. However, a recorded CD-RW disc can be erased later.

Both CD-R and CD-RW discs provide the high sound quality and excellent durability that is the hall mark of ordinary prerecorded CDs (compact discs).

Playback of CD-R, CD-RW and CD discs

This recorder can be used to play partially recorded CD-R or CD-RW discs, finalized CD-R or CD-RW discs and ordinary prerecorded CD discs.

Creation of CD-compatible discs

A CD-R disc can be played on any ordinary CD player just like ordinary prerecorded CD discs provided it has been finalized (by recording TOC) after recording.*

CD-RW discs can only be played back on a player specially designed to handle CD-RW discs.

Sampling frequency converter

When recording a digital source using 32 kHz or 48 kHz sampling frequency such as satellite broadcasting, DAT and DCC, this unit automatically converts the sampling frequency into 44.1 kHz which is the sampling frequency used with the CD.

However, the digital monitoring signal which is output during recording with this unit is based on the same sampling frequency as the recorded source.

Digital-source synchro recording modes

When recording digital signals from a CD, DAT, MD or DCC, the recording on this unit can be started and stopped in synchronism with the starting and stopping of the playback of the source component.

A mode for synchro recording of a single track from the above-mentioned sources is available so that edited recording is easy.

Legato-linked conversion

The "Legato-linked conversion" is designed to make musical performance more natural. The signal format limits the frequency of the signals recorded on discs at 20 kHz. However, as sounds of nature and musical components of instruments contain frequencies above 20 kHz, it cannot be said that the discs contain recordings of the signal waveforms as they were originally. To deal with this problem, the "Legato-linked conversion" provides closer musical performance to the original sound by assuming the original signals based on the signals recorded on the disc.

Build-in Multi-Level $\Delta\Sigma$ (Delta-Sigma) DAC

The multi-level Digital-Analog Converter achieves superior resolution compared to the conventional Delta-Sigma DAC, thus producing high conversion accuracy even when jitter is present in the system clock.

1-bit A/D converter

The A/D converter (analog-to-digital converter) of this unit uses the latest 1-bit conversion system. This system provides the following advantages compared to previous systems.

- Zero-cross distortion does not occur from the principle.
- Non-linear distortion does not occur throughout the frequency band.
- High accuracy is possible without adjustment.

These advantages preserve the original quality of the music including low-level signals.

Newly-developed 3-beam differential push-pull pickup

The newly developed 3-beam pickup with differential push-pull system stabilizes operations and reproduces rich medium and low frequencies.

Direct construction with minimized signal path and separated digital and audio

The direct construction reduces cross-interference between signals by achieving a correct signal transfer. It reproduces musical signals with high purity by thoroughly improving the distortion, channel separation and level linearity values. These improvements are not in terms of values at a single point but applied over a wide frequency range.

- * Before CD-Rs can be played on ordinary CD players, they must be 'finalized' (a process that fixes the contents of the disc so that no further recording is possible). While most CD players should have no problems with CD-R discs, if the laser pickup is dirty (from prolonged exposure to tobacco smoke, for example), the player may not be able to read some CD-R discs.

PARTICULARITÉS

Cet appareil autorise l'enregistrement de disques CD-R (CD enregistrables) ou de disques CD-RW (ré-enregistrables).

Une fois qu'il a été enregistré, un disque CD-R ne peut plus être effacé. Cependant, un disque CD-RW reste toujours effaçable et peut donc être enregistré à nouveau.

Les disques CD-R et CD-RW procurent des sons de haute qualité et une excellente durabilité, deux prérogatives des CD pré-enregistrés ordinaires (les disques compacts).

Lecture de CD-R, de CD-RW et de CD

Cet enregistreur peut servir pour la lecture de disques CD-R ou CD-RW partiellement enregistrés, de disques CD-R ou CD-RW achevés et de disques CD pré-enregistrés ordinaires.

Création de disques CD compatibles

Un disque CD-R peut être reproduit sur tout lecteur CD exactement comme n'importe quel CD pré-enregistré ordinaire, pourvu qu'il ait été "achevé" (par enregistrement de la Table des Matières) à la fin de l'enregistrement.*

En revanche, les disques CD-RW ne peuvent être reproduits que sur un lecteur spécialement conçu pour accepter les disques CD-RW.

Conversion de la fréquence d'échantillonnage

Si la fréquence d'échantillonnage employée par la source de signaux numériques est égale à 32 kHz ou 48 kHz, ce qui est le cas des émissions diffusées par satellite et des enregistrements sur cassette DAT ou DCC, l'enregistreur sur disque compact convertit automatiquement cette fréquence de façon qu'elle soit égale à la fréquence utilisée pour les CD ordinaire, à savoir 44,1 kHz.

Toutefois, le signal numérique de contrôle qui est fourni par cet appareil au moment de l'enregistrement, a pour fréquence d'échantillonnage la même fréquence que celle employée par la source.

Enregistrement synchronisé d'une source numérique

L'enregistrement sur cet appareil du signal fourni par une source numérique telle qu'un lecteur de CD, DAT, MD ou DCC, peut être synchrone de la lecture du signal de la source.

Etant donné qu'il est possible de n'enregistrer de cette manière qu'une seule plage musicale, la réalisation de montages sonores ne présente aucune difficulté de principe.

Système "Legato-linked conversion"

Le système "Legato-Linked conversion" a été mis au point pour permettre une restitution plus naturelle de la musique. Le format du signal enregistré sur le disque exclut par principe toute fréquence supérieure à 20 kHz. Les sons que produisent les instruments de musique contiennent, toutefois, des composantes de valeur plus élevée, ce qui signifie que l'enregistrement sur le disque n'est pas une image fidèle de l'onde sonore d'origine. Pour résoudre ce problème, le système "Legato-linked conversion" détermine, à partir des signaux numériques enregistrés, des signaux plus proches de ceux émis par l'instrument musical.

Convertisseur NA multi-niveau $\Delta\Sigma$ (Delta-Sigma) incorporé

Le Convertisseur Numérique-Analogique multi-niveau parvient à une définition supérieure à celle d'un convertisseur NA Delta-Sigma conventionnel. Il atteint ainsi une haute précision de conversion, même si des interférences sont présentes dans le cadenceur du système.

Conversion A/N à 1 bit

La conversion analogique-numérique effectuée par cet appareil est réalisée au moyen d'un dispositif à un bit qui présente sur les systèmes précédents les avantages suivants:

- Le principe même de la conversion élimine toute distorsion de passage à l'origine.
- La distorsion de non-linéarité est absente sur l'ensemble de la gamme des fréquences audibles.
- La précision obtenue peut être très grande sans qu'il soit nécessaire de procéder à aucun réglage.

Ces avantages assurent une grande fidélité du signal musical, y compris lorsque l'amplitude de ce signal est faible.

Nouveau capteur à 3 faisceaux et push-pull différentiel

Le nouveau capteur à 3 faisceaux laser et push-pull différentiel garantit un fonctionnement stable et une reproduction très riche des registres grave et médium.

Cheminement direct du signal et modules séparés pour l'analogique et le numérique

Le cheminement direct du signal vise à supprimer les brouillages mutuels par une transmission irréprochable du signal. Il permet également de reproduire le signal musical avec un degré de pureté inégalée car il diminue la distorsion et accroît la séparation entre les voies et la linéarité. Ces améliorations ne sont pas sensibles pour une seule fréquence du spectre audible, mais pour son ensemble.

- * Pour que la lecture d'un CD-R soit possible à l'aide d'un lecteur de CD ordinaire, il faut que le disque ait été "finalisé" (une opération qui "valide" le contenu du disque et empêche son effacement). En principe, vous ne devez pas rencontrer de difficulté avec la très grande majorité des lecteurs de CD; toutefois, si le capteur est sale (par exemple, en raison d'une exposition prolongée à la fumée du tabac), la lecture de certains CD-R peut être impossible.

MERKMALE

Dieses Gerät kann zur Aufnahme von Signalen auf CD-R (aufnahmefähige CD) und CD-RW (überschreibbare CD) verwendet werden.

Einmal auf einer CD-R aufgenommene Daten können zu einem späteren Zeitpunkt nicht mehr gelöscht werden. Die auf einer CD-RW aufgezeichneten Daten können jedoch gelöscht und durch neue Daten überschrieben werden.

Discs der Typen CD-R und CD-RW gewährleisten eine ausgezeichnete Tonqualität und exzellente Haltbarkeit, die durchaus einer konventionellen CD (Compact-Disc) entsprechen.

Wiedergabe von CD-R, CD-RW und CD

Die Wiedergabe der folgenden Arten von Discs ist mit diesem Gerät möglich: CD-Rs und CD-RWs, die nur teilweise bespielt wurden, CD-Rs und CD-RWs, bei denen der Aufnahmevorgang mit einer Abschlußeingabe abgeschlossen wurde, sowie herkömmliche, vorbespielte CDs.

Anlegen von CD-kompatiblen Discs

Eine CD-R kann auf jedem CD-Spieler wie eine herkömmliche, vorbespielte CD wiedergegeben werden, vorausgesetzt, daß der Aufnahmevorgang mit einer Abschlußeingabe abgeschlossen wurde (durch Aufnehmen des TOC).*

Im Gegensatz dazu kann eine CD-RW nur mit einem CD-RW-Spieler wiedergegeben werden.

Abtastfrequenz-Wandler

Beim Aufnehmen einer digitalen Signalquelle, die eine Abtastfrequenz von 32 oder 48 kHz verwendet — wie zum Beispiel Satelliten-Übertragungen, DAT- und DCC-Geräte, wandelt dieses Gerät die Abtastfrequenz automatisch in 44,1 kHz um; dies repräsentiert die bei einer CD verwendete Abtastfrequenz.

Allerdings basiert das digitale Überwachungssignal, das während der Aufnahme von diesem Gerät abgegeben wird, auf der gleichen Abtastfrequenz, die auch für die aufgenommene Signalquelle gilt.

Syncho-Aufnahmebetriebsarten für Digital-Tonquellen

Wenn Digitalsignale von einer anderen CD, einem DAT-, MD- oder DCC-Gerät aufgenommen werden sollen, kann der Aufnahmevorgang an diesem Gerät synchron mit der Wiedergabe der Tonquelle begonnen bzw. gestoppt werden. Ebenso kann im Synchron-Modus von den obengenannten Geräten auch ein einzelner Titel aufgenommen werden, was die Erstellung einer editierten Aufnahme wesentlich erleichtert.

Legato-gekoppelte Umwandlungsfunktion

Die Legato-gekoppelte Umwandlungsfunktion dient dazu, eine musikalische Darbietung natürlicher erscheinen zu lassen. Bedingt durch das Signalformat ist die Frequenz von Signalen, die auf einer Platte aufgenommen werden, auf 20 kHz beschränkt. Da aber natürliche Klänge und musikalische Tonfolgen von Instrumenten oft Frequenzen mit mehr als 20 kHz enthalten, ist eine originalgetreue Aufnahme der Signal-Wellenformen auf einer CD nicht möglich.

Die Legato-gekoppelte Umwandlungsfunktion gleicht diesen Nachteil aus, indem sie die Original-Signale der Tonquelle verwendet und somit eine natürliche Musikedarbietung wiedergibt, die fast dem ursprünglichen Klang der Original-Platte entspricht.

Eingebauter Multi-Level $\Delta\Sigma$ (Delta-Sigma) DAC

Der Multi-Level Digital/Analog-Umsetzer dieses Gerätes zeichnet sich im Vergleich zum herkömmlichen Delta-Sigma DAC durch eine überlegene Auflösung aus, so daß selbst bei Auftreten von Jitter-Störungen im Systemtaktgeber stets eine hohe Umwandlungsgenauigkeit gewährleistet ist.

1-Bit-A/D-Wandler

Der A/D-Wandler (analog/digital-Umsetzer) dieses Gerätes verwendet ein 1-Bit-Umwandlungssystem nach dem neuesten Stand der Technik. Im Vergleich zu vorherigen Systemen bietet diese Methode die folgenden Vorteile:

- Nulldurchgangs-Verzerrung tritt prinzipiell nicht auf.
 - Kein Auftreten von nichtlinearen Verzerrungen über das gesamte Frequenzband.
 - Hervorragende Genauigkeit ohne Einstellungen möglich.
- Diese Vorteile gewährleisten eine Wiedergabe der Musik in Originalqualität, selbst bei schwachen Signalen.

Neu entwickelter, dreistrahligter Differential-Gegentaktgeber

Der neu entwickelte, dreistrahlige Differentialgeber mit Gegenteil-System garantiert eine zuverlässige Tonreproduktion und sorgt für hervorragende Klangfülle im mittleren und unteren Frequenzbereich.

Direktbauweise mit minimiertem Signalweg und getrennten Digital- und Audio-signalen

Die Direktbauweise gewährleistet einen korrekten Signaltransfer und reduziert dadurch gegenseitige Signal-Überlagerungen. Musiksignale werden mit höchster Klarheit wiedergegeben, da Verzerrung, Kanaltrennung und Pegel-Linearitätswerte stark verbessert wurden. Dabei gelten diese Verbesserungen nicht nur für eine bestimmte Stelle, sondern erstrecken sich über einen breiten Frequenzbereich.

- * Bevor CD-Rs auf gewöhnlichen CD-Spielern abgespielt werden können, müssen sie "finalisiert" (ein Prozeß, der den Inhalt der Disk "fixiert", so daß keine weitere Aufnahme mehr möglich ist) werden. Die meisten CD-Spieler sollten keine Probleme mit CD-R-Disks haben, wobei jedoch manche CD-Spieler die CD-R-Disks nicht lösen können, wenn das Laser-Abtastobjektiv verschmutzt ist (z.B. durch längere Einwirkung von Zigarettenrauch).

CARATTERISTICHE

Questo apparecchio può essere usato per registrare su dischi CD-R (compact disc registrabili) o su dischi CD-RW (compact disc registrabili e manipolabili).

Le registrazioni effettuate sui dischi di tipo CD-R non possono venire cancellate. Invece le registrazioni effettuate sui dischi di tipo CD-RW possono essere cancellate.

I compact disc, sia di tipo CD-R, sia di tipo CD-RW, forniscono quell'alta qualità sonora e quella eccellente durata che è la caratteristica propria dei normali compact disc in vendita già registrati.

Riproduzione di compact disc di tipo R, registrabili (CD-R), compact disc di tipo RW, registrabili e manipolabili (CD-RW) e di compact disc ordinari (CD)

Questo apparecchio può riprodurre dischi CD-R e CD-RW parzialmente registrati, dischi CD-R e CD-RW finalizzati (cioè non più modificabili) e compact disc ordinari.

Creazione di compact disc compatibili

I dischi CD-R possono essere riprodotti su un qualsiasi lettore CD, proprio come i compact disc di tipo ordinario, purché, al termine della loro registrazione, si sia provveduto a "finalizzarli", cioè ad inserire e memorizzare l'indice generale dei brani (TOC, o tabella del contenuto).*

I dischi CD-RW invece, finalizzati o no, possono essere riprodotti solamente su lettori specificamente destinati a trattare dischi del tipo CD-RW.

Convertitore della frequenza di campionamento

Se si registrano sorgenti di segnale da 32 kHz o 48 kHz di frequenza di campionamento, il registratore CD automaticamente converte tale frequenza in 44.1 kHz, che è la frequenza di campionamento in uso per i CD.

Tuttavia, il segnale riprodotto durante la registrazione è quello originale alla frequenza originaria.

Modi di registrazione sincronizzata di sorgenti digitali

Se si registra il segnale digitale di un CD, DAT, MD o DCC, la registrazione con quest'unità può venire iniziata e fatta terminare in sincronizzazione con la riproduzione del segnale originale. Si può registrare in questo modo anche un solo brano alla volta, così che compilare raccolte di brani su CD-R non è un problema.

Conversione "legato-linked"

La conversione "legato-linked" è stata studiata per rendere più naturale la riproduzione. Il formato del segnale limita la frequenza registrabile su disco ai 20 kHz, ma come è noto la musica contiene frequenze anche superiori, che non possono venire raccolte. Per diminuire il problema, la conversione "legato-linked" tenta di ricostruire il segnale originale sulla base di quello registrato su disco.

Convertitore digitale-analogico $\Delta\Sigma$ (Delta-Sigma) multi-livelli, incorporato

Il convertitore digitale-analogico multi-livelli fornisce una risoluzione assai superiore a quella dei convenzionali convertitori Delta-Sigma, con una conseguente alta precisione di conversione anche in presenza di oscillazioni nell'orologio del sistema.

Convertitore A/D ad 1 bit

Il convertitore A/D (digitale/analogico) di quest'unità impiega il più recente metodo di conversione ad 1 bit. Rispetto ai sistemi precedenti, esso offre i seguenti vantaggi.

- La distorsione di attraversamento all'origine non ha luogo.
- La distorsione non lineare non ha luogo in alcun punto della banda di frequenze.
- E' possibile ottenere una grande accuratezza senza laboriose regolazioni.

Queste caratteristiche permettono di ottenere una registrazione di grande qualità anche per quanto riguarda le basse e bassissime frequenze.

Nuova testina differenziale in controfase a tre raggi

La nuova testina a tre raggi con sistema differenziale in controfase rende il funzionamento più stabile e riproduce le medie e basse frequenze in modo ricco e preciso.

Trasmissione diretta del segnale con percorso corto e segnali digitali ed audio separati.

La trasmissione diretta del registratore CD riduce le interferenze fra segnali. Essa permette una riproduzione eccezionalmente fedele dei segnali producendo valori eccezionali di distorsione, separazione dei canali e linearità dei livelli. Tali miglioramenti non hanno luogo in punti particolari ma su tutta la scala di frequenze riprodotte.

* Prima che i CD-R possano essere riprodotti da normali lettori CD, essi devono essere "finalizzati" (un processo che "fissa" i contenuti del disco in modo che non siano possibili altre registrazioni). Per quanto la gran parte dei lettori CD non abbia alcun problema con i CD-R, se il pickup laser è sporco (a causa di una prolungata esposizione a fumo di tabacco, per esempio) il lettore potrebbe non essere in grado di leggere alcuni CD-R.

CHECKING ACCESSORIES

VÉRIFICATION DES ACCESSOIRES

①



②

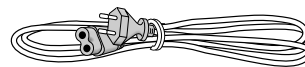

- ① Audio cables ... x 2
(analog recording input, analog playback output)
- ② AC power cord
- ③ Remote control unit
- ④ AA/R6 dry cell batteries ... x 2

Operating instructions (this booklet)

Loading batteries in the remote control unit

- ① Cordons audio ... x 2
(pour l'entrée analogique à fin d'enregistrement et la sortie analogique à fin de lecture)
- ② Cordon d'alimentation secteur
- ③ Télécommande
- ④ Piles sèches AA/R6 ... x 2

Mode d'emploi (ce document-ci)

Mise en place des piles dans le boîtier de télécommande

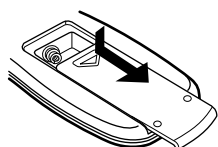

Open battery cover.
Ouvrez le couvercle.

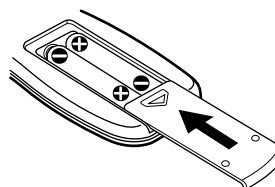

Insert batteries according to the indications (+, -) in the compartment.
Introduisez les piles en veillant à respecter les polarités (+ et -) indiqués dans le logement.

Battery loading method

- Remove the battery cover on the rear, insert 2 batteries matching the polarities (+, -) to the indications in the compartment and fit the cover to the original position.

<Caution on batteries>

- Load batteries with correct (+) and (-) orientations as indicated inside the battery compartment.
- Do not use new and used batteries together.
- Even when two batteries have the same shape, their rated output voltages may sometimes differ. Therefore, do not use different types of batteries together.

2 batteries (AA/R6 dry cell batteries)

- Some batteries are rechargeable while some are not. Read the instructions indicated on the batteries carefully before use.
- The battery life is about 6 months under normal use. When the remote control unit is not to be used for a long period (more than 1 month), be sure to remove the batteries.
- Should battery fluid leaks, wipe the inside of the battery compartment well then load new batteries.

Pour mettre en place les piles

- Ouvrez le couvercle du logement des piles, au dos de la télécommande et introduisez les 2 piles en veillant à respecter les polarités (+ et -) gravées dans le logement; refermez le couvercle.

<Précaution concernant les piles>

- Veillez à placer les piles de manière que les polarités positive (+) et négative (-) indiquées dans leur logement soient respectées.
- N'utilisez pas tout à la fois une pile neuve et une pile usagée.
- Deux piles de même dimension peuvent présenter des tensions différentes en raison d'une différence de type. Utilisez des piles de même type.

Remarques sur les 2 piles sèches fournies (AA/R6)

- Certaines piles sont rechargeables, d'autres ne le sont pas. Prenez connaissance des indications figurant sur les piles.
- Dans les conditions normales d'utilisation, la durée de vie des piles est de l'ordre de 6 mois. Retirez les piles si vous n'envisagez pas d'employer la télécommande pendant une longue période (plus d'un mois).
- En cas de fuite de l'électrolyte des piles, essayez soigneusement leur logement avant de les remplacer par des piles neuves.

ÜBERPRÜFUNG DER ZUBEHÖRTEILE

③



CONTROLLO ACCESSORI

④



- ① Audiokabel ... x2
(Eingangskabel für Analogaufnahme, Ausgangskabel für Analogwiedergabe)
- ② Netzkabel
- ③ Fernbedienungs-Einheit
- ④ Trockenzellenbatterien AA/R6 ... x2

Bedienungsanleitung (diese Broschüre)

Einlegen der Batterien in die Fernbedienungs-Einheit

- ① Cavi audio ... x 2
(cavo analogico di registrazione, cavo digitale di riproduzione)
- ② Cavo di alimentazione a corrente alternata
- ③ Telecomando
- ④ Batterie a secco AA/R6 ... x 2

Istruzioni per l'uso (questo manuale)

Caricamento delle batterie nel telecomando

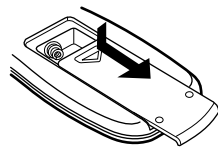

Den Deckel des Batteriefachs öffnen.
Aprire il vano portabatterie

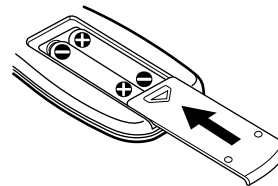

Die Batterien entsprechend den im Batteriefach angebrachten Markierungen (+, -) einsetzen.
Caricare le batterie orientandone correttamente i poli + e -.

Einlegen der Batterien

- Den Deckel des Batteriefachs an der Rückseite abnehmen, dann 2 Batterien entsprechend der im Batteriefach angezeigten Polarität (+, -) einlegen; danach den Deckel wieder anbringen.

<Vorsichtshinweise zu den Batterien>

- Die Batterien müssen entsprechend den im Innern des Batteriefachs befindlichen + bzw. -Markierungen eingelegt werden.
- Mischen Sie keine neuen und alten Batterien.
- Selbst wenn zwei Batterien die gleiche Form aufweisen, kann die Nenn-Ausgangsleistung unterschiedlich sein. Aus diesem Grund dürfen Batterien verschiedener Marken nicht zusammen verwendet werden.

2 Batterien

(Trockenzellenbatterien des Typs AA/R6)

- Einige Batterien sind aufladbar, andere dagegen nicht. Lesen Sie vor dem Einlegen der Batterien daher die angegebenen Hinweise sorgfältig durch.
- Die Lebensdauer der Batterien beträgt bei normaler Verwendung ungefähr 6 Monate. Wenn die Fernbedienung für längere Zeit (länger als ein Monat) nicht benutzt werden soll, nehmen Sie die Batterien heraus.
- Sollte eine Batterie undicht werden, säubern Sie das Innere des Batteriefachs gründlich, und legen Sie dann neue Batterien ein.

Come si caricano le batterie

- Togliere il coperchio del vano batterie, inserire due batterie orientandone correttamente le polarità + e - e rimettere il coperchio al suo posto.

<Precauzioni riguardanti le batterie>

- Caricare le batterie orientandone correttamente i poli + e -.
- Non usare insieme batterie vecchie e nuove.
- Batterie anche della stessa forma e delle stesse dimensioni possono avere un voltaggio differente. Evitare di usare insieme batterie di voltaggio diverso.

Batterie a secco AA/R6

- Alcune batterie sono ricaricabili, altre no. Prima di farne uso, leggere le istruzioni sul corpo delle batterie stesse.
- Una batteria usata in modo normale dura circa sei mesi. Se si prevede di non dover usare il telecomando per più di un mese, togliere le batterie dal loro vano.
- Se il fluido delle batterie dovesse fuoriuscire, prima di installare le batterie nuove pulire bene il vano batterie.

DISCS

Discs usable with this unit

- **CD-R and CD-RW discs**

- When recording signals on a CD-R disc or a CD-RW disc with this unit, be sure to use the disc carrying the following mark and indication (disc for consumer use).



or



FOR CONSUMER or FOR CONSUMER USE

Recording is not possible on a disc without the above mark (disc for professional use).

In countries where the copyright fee collection system has been established based on the respective copyright laws, the copyright fee for discs carrying the CD-R mark*1 or CD-RW mark*2 and "FOR CONSUMER" or "FOR CONSUMER USE" indication has already been paid to the copyright owner as defined in the copyright law, so that the user can record music on such discs for personal use. However, if you want to use a disc for other purpose than personal use, you need to obtain permission from the copyright owner. Also note that the copyright laws are variable depending on the countries; be sure to follow the copyright-related law in your country.

The CD-R discs are commercially available from PIONEER.

RDD-60A (12 cm, 60 min.)

RDD-74A (12 cm, 74 min.)

RDD-74B (12 cm, 74 min.) (Soon-to-be marketed)

- **CD disc**

- The CD disc used with this unit should be a disc carrying the following mark (Compact Disc - digital audio with optical recording).



Notes on the copyright

- Broadcast programs, records, other recording media (music tapes, cassettes, CD discs, etc.) and musical performance are protected by the copyright law in your country just like the verse and melody of musical pieces.
- Therefore, the copyright law dictates that permission should be obtained from the copyright owner if you sell, transfer, distribute or lease a disc recorded from the above mentioned sources or if you use it in business (including background music in your store).

DISQUES

Disques utilisables avec cet appareil

- **Disques CD-R et CD-RW**

- Pour enregistrer des signaux avec cet appareil sur un disque CD-R ou un disque CD-RW, celui-ci doit porter le label et l'indication suivants (disque pour le grand public)



ou



FOR CONSUMER ou FOR CONSUMER USE

L'enregistrement est impossible sur un disque où ne figure pas l'indication ci-dessus (disque à usage professionnel).

Dans les pays où les droits de copie font l'objet d'un recouvrement conformément aux lois en vigueur, les droits sur les disques portant le label CD-R*1 ou CD-RW*2 et l'indication "FOR CONSUMER" ou "FOR CONSUMER USE" ont déjà été acquittés dans le cadre des lois en vigueur; en conséquence, vous avez la permission d'enregistrer de la musique sur ces disques à des fins personnelles. Toutefois, si vous désirez utiliser ces disques dans un dessein commercial, il vous appartient d'obtenir du détenteur des droits les autorisations qui conviennent. Sachez en outre que les lois sur les droits d'auteur ne sont les mêmes dans tous les pays et qu'il vous faut donc de respecter celles du pays concerné.

Les disques CD-R sont disponible dans le commerce chez PIONEER.

RDD-60A (12 cm, 60 mn)

RDD-74A (12 cm, 74 mn)

RDD-74B (12 cm, 74 mn) (Mise en vente prochaine)

- **CD**

- Cet appareil permet la lecture des CD portant l'indication ci-dessous (Compact Disc Digital Audio).



Remarques relatives aux droits d'auteur

- Les émissions de radio, les enregistrements et les supports d'enregistrement (bandes, cassettes, disques compacts, etc.) ainsi que les exécutions en public, sont protégés par la législation de votre pays tout comme le sont les paroles et les mélodies qui accompagnent parfois les oeuvres musicales.
- La législation vous fait une obligation d'obtenir du détenteur des droits d'auteur toute autorisation convenable si vous entendez vendre, transférer, distribuer ou louer un disque portant la gravure d'une oeuvre protégée, ou encore si vous désirez utiliser ce disque à des fins commerciales telles que la sonorisation d'un magasin.

DISCS

Discs, die mit diesem Gerät verwendet werden können

● CD-Rs und CD-RWs

- Wenn mit diesem Gerät eine CD-R oder CD-RW zu Aufnahmезwecken verwendet werden soll, sind dazu unbedingt nur solche Discs zu benutzen, die mit den folgenden Kennzeichen und Hinweisen (Discs für Endverbraucher-Verwendung) versehen sind.



oder



FOR CONSUMER (FÜR ENDVERBRAUCHER) oder FOR CONSUMER USE (FÜR ENDVERBRAUCHER-VERWENDUNG)

Ein Aufnehmen auf Discs, die nicht mit dem obigen Kennzeichen versehen sind, ist nicht möglich.

In Ländern, in denen ein Copyright-Gebühreneinzugssystem in Übereinstimmung mit den geltenden Urheberrechtsgesetzen besteht, wurden die Schutzgebühren für Discs, die mit dem CD-R-Kennzeichen*1 oder dem CD-RW-Kennzeichen*2 und den Vermerken "FOR CONSUMER" oder "FOR CONSUMER USE" versehen sind, bereits an den Inhaber des Urheberrechts abgeführt, wie dies entsprechend den geltenden Urheberrechtsgesetzen vorgesehen ist. Dies ermöglicht es dem Käufer, eine solche Disc zum Aufnehmen von Musikstücken für den Privatgebrauch zu verwenden. Wenn die Disc allerdings für andere Zwecke als den Privatgebrauch verwendet werden soll, muß hierfür die Genehmigung vom Inhaber des Urheberrechts eingeholt werden. Bitte beachten Sie auch, daß die Urheberrechtsgesetze von Land zu Land verschieden sind; befolgen Sie stets die in Ihrem Land geltenden Copyright-Bestimmungen.

Die folgenden CD-Rs der Marke PIONEER sind im Fachhandel erhältlich.

RDD-60A (12 cm, 60 Min.)

RDD-74A (12 cm, 74 Min.)

RDD-74B (12 cm, 74 Min.) (demnächst lieferbar)

● CDs

- Eine mit diesem Gerät verwendete CD muß die folgende Kennzeichnung tragen (Compact Disc — für digitale Audiosignale mit optischer Aufzeichnung).



Hinweise zum Copyright

- Radiosendungen, Schallplatten und andere Aufnahmemedien (Musikbänder, CDs usw.) sowie musikalische Darbietungen sind landesweit durch das Urheberrechtsschutz-Gesetz geschützt, genau wie Text und Melodie von Musikstücken.
- Aus diesem Grund schreibt das Urheberrechtsschutz-Gesetz vor, daß vom Inhaber des Urheberrechts dessen Erlaubnis eingeholt werden muß, wenn eine Platte, die von den oben erwähnten Tonquellen aufgenommen wurde, verkauft, übertragen, vertrieben oder gegen Entgelt verliehen wird. Dies schließt die Verwendung in einem Geschäftsbetrieb ein (zum Beispiel als Hintergrundmusik.)

DISCHI

Dischi nutzbar in diesem Gerät

● Dischi CD-R und CD-RW

- Per die Registrierung auf Discs des Typs CD-R (compact disc registrabile) oder CD-RW (compact disc registrabile und manipulierbar) können nur Discs verwendet werden, die auf der Verpackung die folgenden Marken und Beschriftungen (Discs für den öffentlichen Gebrauch) aufweisen.



o



"FOR CONSUMER" ("per il pubblico") o "FOR CONSUMER USE" ("per uso da parte del pubblico")

Con questo apparecchio non è possibile registrare su dischi che non riportino i marchi e le indicazioni specificate qui sopra (cioè su dischi ad uso professionale).

Nei Paesi ove, sulla base delle rispettive leggi sui diritti d'autore, esiste un sistema di esazione degli stessi, i diritti d'autore per i dischi che riportano i marchi CD-R*1 o CD-RW*2 sopraindicati, e le diciture "FOR CONSUMER" o "FOR CONSUMER USE" risultano già versati al detentore dei diritti d'autore tramite il pagamento del prezzo di acquisto del disco, e l'utente può quindi procedere a registrare musica su questi dischi, ad uso personale. Se tuttavia si intende utilizzare i dischi per usi non strettamente personali, è necessario ottenere un'autorizzazione scritta da parte del detentore dei diritti stessi. Notare inoltre che le leggi sui diritti d'autore variano a seconda dei Paesi. Attenersi alle leggi e regolamenti in vigore nel Paese in cui si fa uso dell'apparecchio.

La PIONEER produce dischi di tipo CD-R.

RDD-60A (12 cm, 60 min.)

RDD-74A (12 cm, 74 min.)

RDD-74B (12 cm, 74 min.) (Presto sul mercato)

● Dischi CD

- I CD riproducibili con quest'unità portano il marchio seguente (CD con audio digitale registrato otticamente).



Note sui diritti d'autore

- Le trasmissioni radio, i dischi, gli altri strumenti di riproduzione disponibili (nastri, musicassette, CD ecc.) e l'esecuzione in concerto sono protetti da diritti d'autore quanto i brani stessi.
- Se si vendono, trasferiscono, distribuiscono dischi registrati dalle sorgenti menzionate o se li si usa per qualsiasi fine commerciale (persino se li si usano come musica di sottofondo nel proprio negozio), è necessario ottenere il permesso dei proprietari dei diritti d'autore e pagare quanto dovuto.

DISCS

If it is desired to play a recorded CD-R disc on an ordinary CD player, the disc should be subjected to processing called finalization.

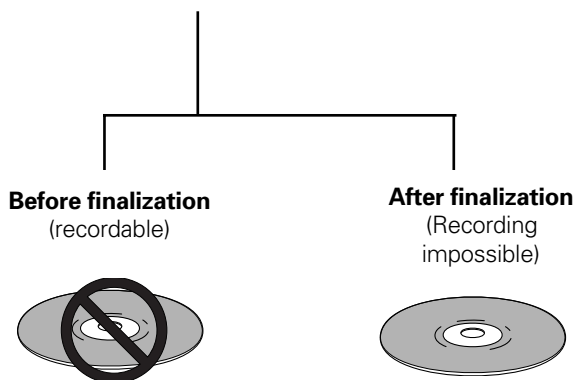
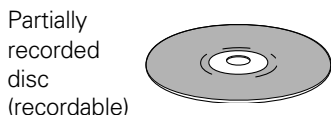
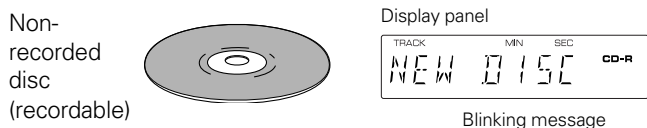

The disc cannot be played on an ordinary CD player. It can be recorded onto with a CD recorder.

The disc can be played on an ordinary CD player.

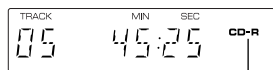

"CD-R" indicator lights.

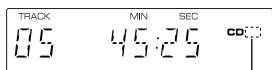

"-R" indicator does not light.

CAUTION

After finalization;

- additional recording is impossible.
- setting or clearing of skip IDs is impossible. (Refer to p. 74 of the Operating Instructions.)

CD-RW

A finalized CD-RW disc cannot be played back on a standard CD player. A CD-RW disc player is required to play back such discs.

Recordings made on a CD-RW discs can be erased when they have been finalized (see page 78 for information on how to erase recordings). New recordings can be made after erasure.

DISQUES

Pour que les enregistrements que porte un CD-R puisse être écoutés au moyen d'un lecteur de CD ordinaire, il faut procéder à son "achèvement".

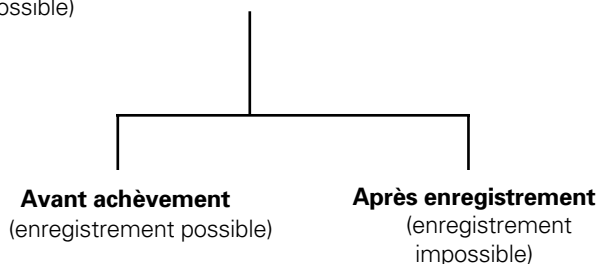
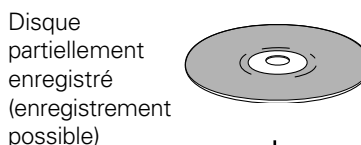
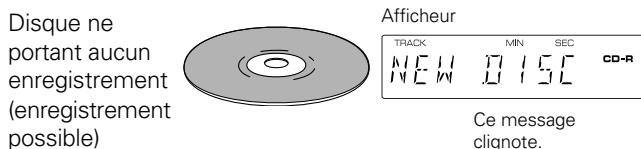

L'écoute de ce disque au moyen d'un lecteur ordinaire de CD est impossible. L'enregistrement sur ce disque est encore possible.

L'écoute de ce disque au moyen d'un lecteur ordinaire de CD est possible.

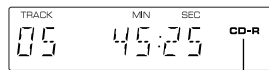

Le témoin "CD-R" est éclairé.

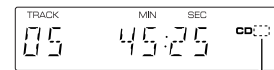

Le témoin "-R" est éteint.

ATTENTION

Après achèvement:

- aucun enregistrement complémentaire ne peut être effectué;
- l'enregistrement ou l'effacement du code d'identification de saut est impossible (reportez-vous à la page 74 de ce mode d'emploi).

Disque CD-RW

Il est impossible de reproduire un disque CD-RW achevé sur un lecteur ordinaire de CD. Pour écouter un tel CD-RW, un lecteur de disque CD-RW est nécessaire.

Des enregistrements effectués sur un disque CD-RW ne peuvent plus être effacés si le disque a été achevé. (Reportez-vous à la page 78 pour la façon d'effacer ces enregistrements.) Une fois que les plages ont été effacées, un nouvel enregistrement est possible.

DISCS

Wenn Sie eine aufgenommene CD-R-Disc auf einem herkömmlichen CD-Spieler abspielen wollen, muß die Disc eine Abschlußeingabe enthalten (TOC = bespielbare Inhaltsangabe).

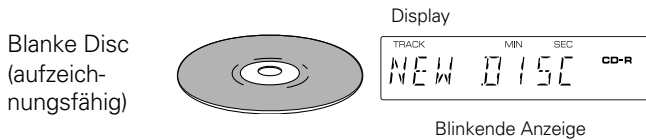

Teilweise bespielte Disc (aufzeichnungsfähig)

Vor der Abschlußeingabe
(aufzeichnungsfähig)



Diese Disc kann auf einem herkömmlichen CD-Spieler nicht wiedergegeben werden. Es lassen sich allerdings weitere Aufnahmen mit einem CD-Recorder vornehmen.

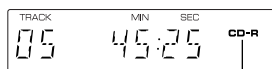

"CD-R" -Anzeige leuchtet auf.

Nach der Abschlußeingabe
(keine Aufnahme möglich)

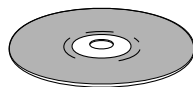

Diese Disc kann auf einem herkömmlichen CD-Spieler wiedergegeben werden.

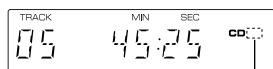

"R" -Anzeige leuchtet nicht auf.

VORSICHT

Nach Eingabe der Abschlußeingabe

- ist kein weiteres Aufnehmen möglich.
- ist das Eingeben oder Löschen von Übersprungmarkierungen nicht mehr möglich.
(Siehe Seite 75 der Bedienungsanleitung.)

CD-RW

Eine CD-RW, bei der der Aufnahmevorgang mit einer Abschlußeingabe abgeschlossen wurde, kann nicht auf einem herkömmlichen CD-Spieler wiedergegeben werden. Zum Abspielen derartiger Discs ist ein CD-RW-Spieler erforderlich. Die auf einer CD-RW aufgezeichneten Daten können gelöscht werden, wenn der Aufnahmevorgang mit einer Abschlußeingabe abgeschlossen wurde (siehe Seite 79 für Informationen zum Löschen von Aufnahmen). Nach dem Löschvorgang können neue Aufnahmen auf der Disc gemacht werden.

DISCHI

Se si desidera riprodurre un CD-R registrato con quest'unità su di un lettore CD, esso deve prima venire sottoposto ad un processo chiamato "finalizzazione".

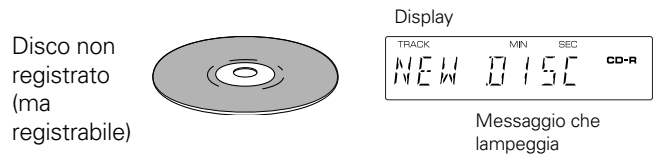

Disco parzialmente registrato (ulteriormente registrabile)

Prima della finalizzazione
(registrabile)



Il CD-R non può venire riprodotto da un lettore CD ordinario. Esso può venire ancora registrato.

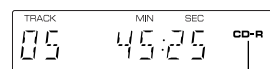

L'indicatore "CD-R" si accende.

Dopo la finalizzazione
(non registrabile)

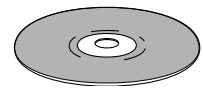

Il CD-R può venire riprodotto da un lettore CD ordinario.

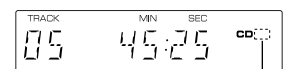

L'indicatore "R" non si accende.

ATTENZIONE:

Dopo la finalizzazione:

- la registrazione di un disco è impossibile
- la registrazione o la cancellazione di segnali di evitamento non è più possibile. Consultare in proposito pag. 75 di questo manuale.

Dischi di tipo CD-RW

Un disco CD-RW finalizzato non può essere riprodotto su un normale lettore CD. Per la riproduzione dei dischi CD-RW finalizzati è necessario un lettore apposito per tali tipi di dischi. Le registrazioni effettuate sui dischi CD-RW possono essere cancellate anche dopo essere state finalizzate (vedere a pag. 79 per le procedure di cancellazione). Dopo la cancellazione si può procedere ad effettuare altre registrazioni.

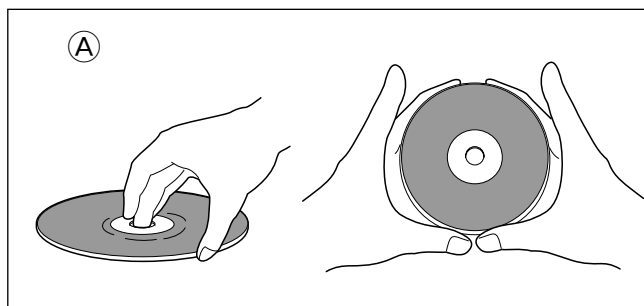

Handling of disc (A, B)

- When holding a CD-R, CD-RW or CD disc, be careful not to leave a fingerprint, dirt or a scratch on the signal-recording side. Hold the disc by placing your fingers on the edge or across the center hole and edge. A disc containing a fingerprint, dirt or a scratch can sometimes become unusable for recording or playback.
- Be careful not to scratch the label side. A scratched disc can sometimes become unusable for recording or playback.
- The disc rotates at a high speed inside the player. Do not attempt to use an abnormal disc (cracked disc, extremely warped disc, etc.).

Do not play a CD with a special shape (C)

- Do not play a CD having other shape than a circular disc, such as heart shaped disc. Otherwise malfunction may occur.

Disc maintenance (D)

- When a disc is stained with a fingerprint or dust, the signal recorded on the disc itself is not affected but such a stain could degrade the sound quality by reducing the brightness of the light reflected from the signal recording side. Therefore, always try to keep the disc surface clean. For cleaning, use a soft cloth which is either dry or soaked in alcohol and wipe with a light force in straight directions from the center toward the edge.
- For disc cleaning, it is recommended to use an optional disc cleaning kit.
- Do not use record spray or anti-static agent. Also take care that volatile chemicals such as benzine and thinner do not spill on the disc, for these substances may corrode the surface.

Disc storage (E)

- The CD-R, CD-RW and CD discs are made of plastic material just like analog record so. When storing a disc, take care so that it does not warp. Always put it in its case and stand the case upright and avoid places subject to direct sunlight, high temperatures, high humidity and extremely low temperatures. It is not recommended to leave the case on a car seat because the seat of a car in direct sunlight can become unbelievably hot.
- Be sure to read the instructions provided with the disc.
- Do not stick paper or seals on the label surface. Make sure the label surface is not scratched or damaged. Scratched or damaged surfaces may result in playback or recording failure. Use only a felt pen sold on the market or similar pen to write on the label. Never use a writing instrument with a hard point (ballpoint pen, pencil, etc.), as this will damage the disc.

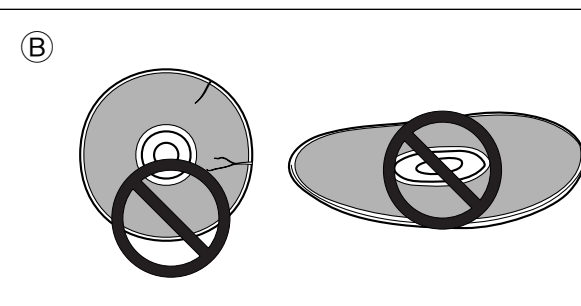

Manipulation des disques (A, B)

- Manipulez un CD-R, un CD-RW ou un CD de manière à ne pas laisser d'empreintes digitales à la surface, à ne pas rayer et à ne pas salir la face portant la gravure. Saisissez le disque par son bord extérieur, à deux mains, ou entre le pouce et l'index, comme le montrent les illustrations. Si le disque porte des empreintes digitales, des rayures ou des saletés, il peut être impossible de l'utiliser pour l'enregistrement ou la lecture.
- Pareillement, veillez à ne pas rayer la surface portant l'étiquette, ce qui peut rendre impossible la lecture ou l'enregistrement.
- A l'intérieur de l'appareil, le disque tourne rapidement; il convient donc de ne pas utiliser un disque endommagé (disque fissuré, disque très voilé, etc.).

Ne reproduisez pas de CD de forme spéciale (C)

- Sous peine de provoquer des défaillances, ne reproduisez pas de CD ayant une forme autre que circulaire, telle que des disques en forme de coeur.

Entretien des disques (D)

- La présence d'empreintes digitales ou de salissures à la surface du disque ne modifie pas le signal enregistré mais peut réduire très sensiblement l'intensité du signal lumineux réfléchi, provoquant ainsi des erreurs de lecture et une dégradation sensible de la qualité. Veillez à ce que les disques soient propres, et pour cela, essuyez-les à l'aide d'un chiffon doux. Ce chiffon peut être sec ou humecté d'alcool; vous le déplacerez à la surface du disque, sans appuyer, selon des rayons, c'est-à-dire du centre vers la périphérie.
- Nous conseillons également l'emploi d'un nécessaire de nettoyage pour disques compacts.
- N'utilisez aucun produit de nettoyage pour microsillons, ni aucun agent antistatique. Veillez aussi à ce que des produits chimiques tels qu'essence ou diluant ne soient pas mis en contact avec la surface du disque car ils peuvent l'altérer.

Rangement des disques (E)

- Les CD-R, CD-RW et CD sont fabriqués à partir d'une matière plastique semblable à celle utilisée pour les microsillons. Veillez donc tout particulièrement à ce qu'ils ne se voilent pas. Conservez les disques dans leur coffret, ceux-ci posés verticalement, à l'abri de la chaleur, de l'humidité et de la lumière directe du soleil; les températures très basses sont également proscrites. Ne rangez pas les disques dans votre voiture car la température de l'habitacle peut devenir extrêmement élevée quand le véhicule demeure en plein soleil.
- Prenez connaissance des notes qui peuvent figurer sur les étiquettes des disques ou des coffrets.
- Ne posez aucun autocollant sur l'étiquette du disque. Veillez à ce que l'étiquette ne soit ni rayée ni endommagée, faute de quoi une anomalie peut survenir au moment de la lecture ou de l'enregistrement. Pour écrire sur l'étiquette, n'utilisez qu'un stylo à pointe de feutre. N'employez jamais un instrument pointu tel que stylo à bille, crayon, etc., qui peut endommager le disque.

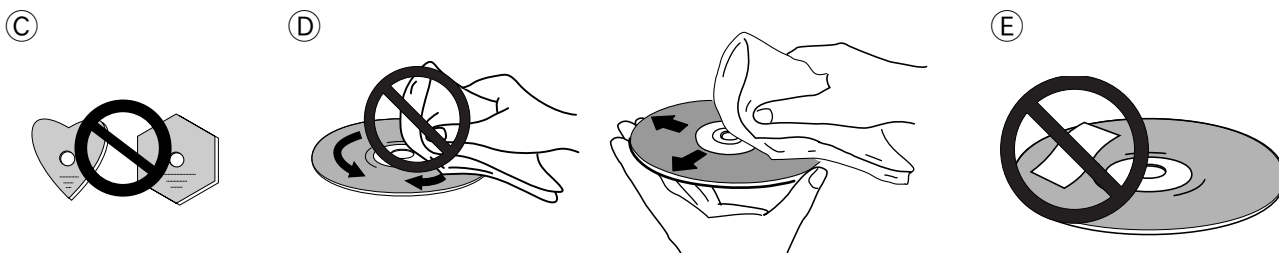

Handhabung der Discs (A, B)

- Beim Anfassen einer CD-R, CD-RW oder CD achten Sie darauf, daß keine Fingerabdrücke, Schmutzspuren oder Kratzer auf die Signalaufnahmeseite gelangen können. Fassen Sie die Disc entweder nur am Rand oder in der Öffnung und am Rand an, wie in der Abbildung gezeigt. Eine durch Fingerabdrücke, Schmutzspuren oder Kratzer beschädigte Disc kann unter Umständen für Aufnahme- oder Wiedergabezwecke nicht mehr zu verwenden sein.
- Achten Sie ebenfalls darauf, daß die Etikettenseite nicht verkratzt wird. Eine verkratzte Scheibe kann unter Umständen für Aufnahme- oder Wiedergabezwecke nicht mehr zu verwenden sein.
- Die Disc dreht sich im Innern des CD-Spielers mit hoher Geschwindigkeit. Verwenden Sie daher keine Discs, die nicht mehr in einwandfreiem Zustand sind (defekte oder stark verzogene Discs usw.)

Keine nicht normgerechten CDs verwenden (C)

- Keine nicht kreisförmigen CDs (herzförmige, achteckige Discs) abspielen. Anderenfalls kann eine Funktionsstörung auftreten.

Pflege der Discs (D)

- Sollte eine Disc durch Fingerabdrücke oder Staub verschmutzt sein, werden die aufgenommenen Signale zwar nicht unmittelbar beeinträchtigt, doch kann sich durch diese Verschmutzung die Helligkeit des von der Datenfläche zurückgeworfenen Lichts reduzieren, was eine Verschlechterung der Tonqualität verursacht. Aus diesem Grund halten Sie Ihre Discs stets sauber. Zur Reinigung verwenden Sie einen trockenen oder leicht mit reinem Alkohol angefeuchteten weichen Lappen, mit dem Sie die Disc ohne starken Druck und in gerader Richtung von innen nach außen abwischen.
- Es wird empfohlen, zum Säubern einen als Zubehör erhältlichen Disc-Reiniger zu benutzen.
- Verwenden Sie keine Plattenreinigungssprays oder Antistatikmittel an diesen Discs. Achten auch darauf, daß flüchtige Chemikalien, wie Benzol oder Verdüner, nicht auf die Disc gelangen, da dies eine Beschädigung der Plattenoberfläche zur Folge haben kann.

Aufbewahren der Discs (E)

- CD-R-Discs, CD-RW-Discs und CDs sind aus dem gleichen Material wie herkömmliche Analog-Platten hergestellt. Achten Sie daher darauf, daß sich die Discs nicht verziehen können; bewahren Sie sie stets in ihren Hüllen und in senkrechter Position auf. Vermeiden Sie Stellen mit direkter Sonnenbestrahlung, starker Hitze, hoher Luftfeuchtigkeit oder extrem niedrigen Temperaturen. Lassen Sie die Disc nie in einem Fahrzeug liegen, da sich das Fahrzeuginnere bei direkter Sonnenbestrahlung sehr stark aufheizen kann.
- Lesen und beachten Sie die Vorsichtshinweise, die bei der Disc mitgeliefert wurden.
- Bringen Sie keine Aufkleber auf der Etikettenseite an. Vergewissern Sie sich, daß die Etikettenseite nicht verkratzt oder anderweitig beschädigt ist. Eine verkratzte oder beschädigte Oberfläche kann Funktionsstörungen beim Aufnehmen oder Wiedergeben verursachen. Zur Beschriftung des Etiketts verwenden Sie nur einen weichen, im Fachhandel erhältlichen Filzstift. Benutzen Sie niemals einen Stift mit harter Spitze (Kugelschreiber, Bleistift o.ä.), da dies eine Beschädigung der Disc verursachen kann.

Come maneggiare i dischi (A, B)

- Nel maneggiare un disco CD-R, CD-RW o CD, evitare il più possibile di toccare il lato registrato. Tenerlo per i lati o inserendo un dito nel foro e mettendone un altro sul bordo del disco. Un disco che porta impronte digitali può dare una registrazione o una riproduzione scadente.
- Fare attenzione a non graffiare il lato dell'etichetta. Esso deve riflettere la luce e, se non può farlo correttamente, la riproduzione o la registrazione possono essere impossibili.
- Il disco all'interno dell'unità ruota ad alta velocità. Non usate quindi dischi deformati, incrinati o comunque danneggiati.
- **Evitare la riproduzione di compact disc di forme particolari (C)**
 - Non riprodurre compact disc di forme diverse da quella circolare convenzionale, quali, ad esempio, dischi a forma di cuore o simili. Questi tipi di dischi possono causare disfunzioni.

Manutenzione dei dischi (D)

- Se un disco viene sporcato con polvere o impronte, il segnale che esso contiene non viene influenzato, ma il disco non riflette più correttamente la luce e la riproduzione può non essere normale. La superficie del disco deve quindi rimanere il più possibile pulita. Per la pulizia, utilizzare un panno asciutto o leggermente umido di alcool e passarlo leggermente dal foro centrale verso il bordo senza rotazione.
- Per pulire i dischi si raccomanda l'uso del corredo opzionale apposito.
- Non usare spray o pulitori antistatici per dischi analogici. Evitare anche l'uso di diluenti e benzina, dato che possono corrodere il disco.

Immazzinamento di dischi (E)

- I dischi CD-R, CD-RW o CD sono fatti della stessa plastica usata per i dischi analogici e sono soggetti agli stessi problemi. Evitare che si deformino. Metterli sempre nelle loro custodie e tenere queste ultime verticali evitando le posizioni esposte a calore, luce solare ed umidità. Non lasciare i dischi in automobile durante l'estate, dato che la temperatura dell'abitacolo sale sufficientemente da danneggiare la plastica.
- Leggere e seguire sempre le raccomandazioni riportate sulle etichette dei dischi.
- Non applicare etichette o adesivi all'etichetta del disco. Controllare anche che essa non sia danneggiata. Se lo fosse, la registrazione e/o la riproduzione potrebbero non essere possibili. Per scrivere sull'etichetta, usare un pennarello. Non usare mai una penna a sfera o una matita, dato che possono graffiare e quindi danneggiare il disco.

CONNECTION WITH OTHER EQUIPMENT

■ Digital signal connection

(Before connecting this unit with other equipment, unplug the power cord from the wall outlet.)

RACCORDEMENTS À UN AUTRE APPAREIL

■ Raccordements pour les signaux numériques

(Avant d'effectuer tout raccordement, débranchez la fiche du cordon d'alimentation.)

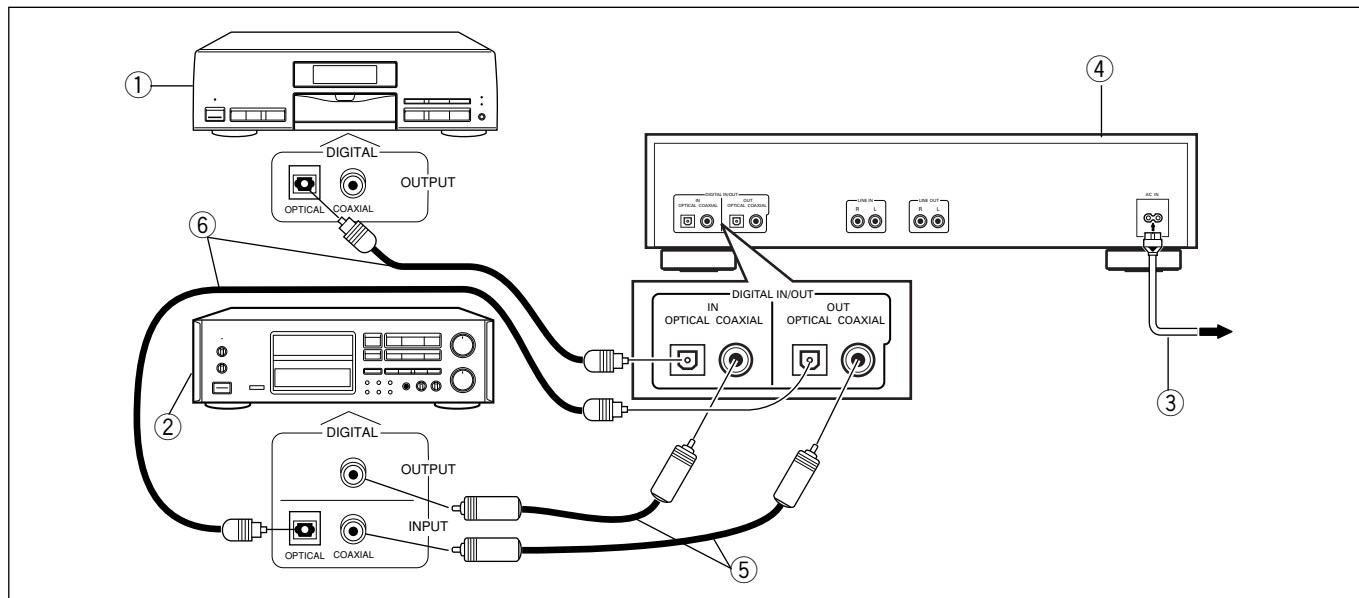

Note:

- Align the connector with the shape of the optical socket and insert fully into the socket.
- Use an optional optical fiber cable.
- Do not bend the cable to a steep angle.
- Connect to the OPTICAL input jack of another piece of equipment.

- ① Connect to equipment with a digital output jack, such as a CD player.
- ② Connect to equipment with digital input/output jacks such as a DAT, MD or DCC recorder.

CAUTION

Do not attempt to connect several units of the PDR-555RW in a series.

- ③ After completing connections with other equipment, plug the power cord into a wall outlet.
- ④ PDR-555RW unit
- ⑤ Optional coaxial pin cables
For connection of the COAXIAL digital signal, be sure to use the coaxial pin cables.
- ⑥ Optional optical fiber cables

Remarques:

- Placez la fiche du câble à fibres optiques en regard de la prise et engagez la première à fond de manière à obtenir une bonne liaison.
- Utilisez un câble à fibres optiques (en option).
- Ne courbez pas le câble outre mesure.
- La prise d'entrée OPTICAL permet le raccordement à un autre appareil.

- ① Reliez l'enregistreur sur disque compact à un appareil muni d'une prise de sortie des signaux numériques tel qu'un lecteur de CD.
- ② Reliez l'enregistreur sur disque compact à un appareil muni de prises d'entrée et de sortie pour signaux numériques tel qu'un DAT, MD ou enregistreur sur DCC.

ATTENTION

Ne tentez pas de relier en série plusieurs PDR-555RW.

- ③ Lorsque tous les raccordement sont terminés, branchez la fiche du cordon d'alimentation sur une prise secteur.
- ④ PDR-555RW
- ⑤ Câbles coaxiaux à fiche (en option)
Pour raccorder la prise COAXIAL, vous devez utiliser des câbles coaxiaux à fiche.
- ⑥ Câbles à fibres optiques, en option

ANSCHLUSS VON ANDEREN GERÄTEN

■ Anschluß des Digitalkabels

(Bevor dieses Gerät mit einer anderen Komponente verbunden wird, muß das Netzkabel aus der Wandsteckdose herausgezogen werden.)

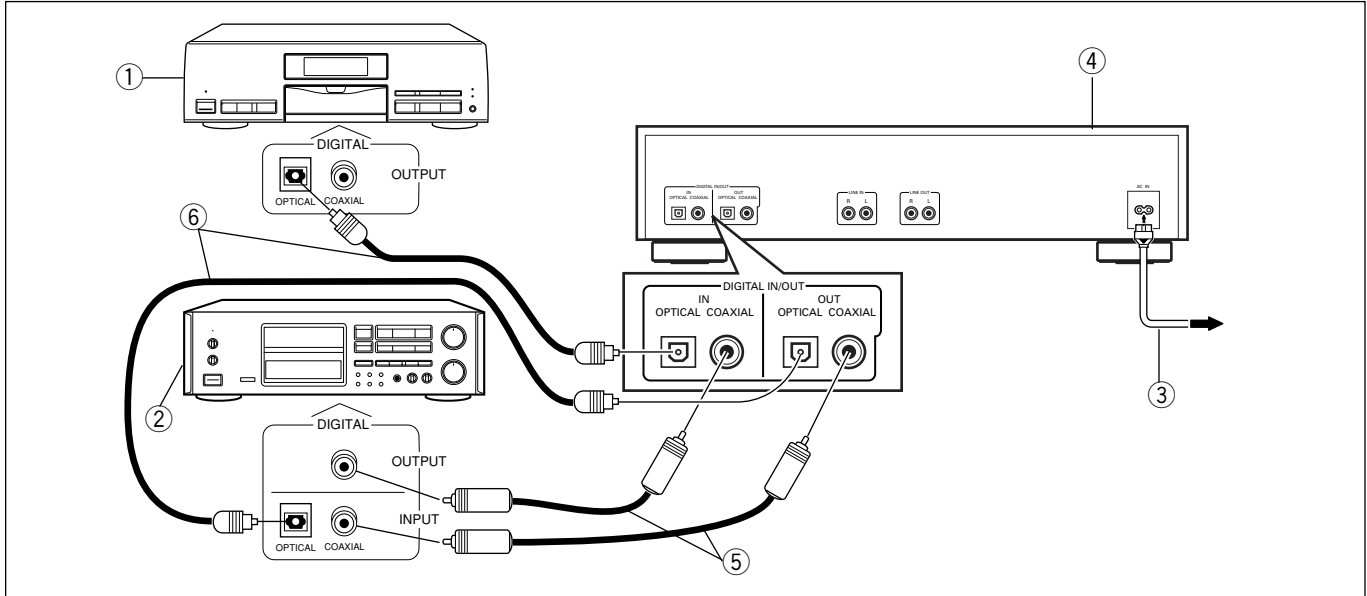

Hinweis:

- Richten Sie den Stecker mit dem Profil der optischen Steckbuchse aus, und schieben Sie dann den Stecker bis zum Anschlag ein.
- Verwenden Sie ein als Sonderzubehör erhältliches Glasfaserkabel.
- Achten Sie darauf, daß das Kabel nicht stark gebogen oder geknickt wird.
- Verbinden Sie das Kabel mit der OPTICAL-Eingangsbuchse des anzuschließenden Geräts.

- ① Mit einer Komponente verbinden, die über einen Digital-Ausgangsanschluß verfügt, wie z.B. einem CD-Spieler.
- ② Mit einer Komponente verbinden, die über Digital-Eingangs-/Ausgangsanschlüsse verfügen, wie zum Beispiel einem DAT-, MD- oder DCC-Recorder.

VORSICHT

Es darf nicht versucht werden, mehrere Geräte des Typs PDR-555RW in Reihe zu schalten.

- ③ Nachdem alle Anschlüsse mit der anderen Komponente vorgenommen wurden, stecken Sie das Netzkabel wieder in die Wandsteckdose ein.
- ④ Gerätetyp PDR-555RW
- ⑤ Separate Koaxialkabel
Zur Verbindung mit einem COAXIAL-Digitalanschluß müssen unbedingt Koaxialkabel verwendet werden.
- ⑥ Als Sonderausstattung erhältliche Lichtleiterkabel

COLLEGAMENTO CON ALTRI COMPONENTI

■ Collegamenti digitali

Prima di collegare quest'unità ad altri componenti, scollegare il cavo di alimentazione dalla presa di corrente.

Note:

- Allineare il connettore con la sua presa ottica ed inserirlo a fondo.
- Usare un cavo opzionale a fibre ottiche.
- Piegare il cavo a fibre ottiche il meno possibile.
- Collegare la presa di ingresso OPTICAL ad un altro componente.

- ① Da collegare a componenti dotati di uscita digitale, ad esempio un lettore CD.
- ② Da collegare a componenti con prese di ingresso/uscita digitali, ad esempio registratori DAT, MD o DCC.

ATTENZIONE:

Non tentare di collegare in serie varie unità PDR-555RW.

- ③ Completati i collegamenti con le varie unità, collegare il cavo di alimentazione ad una presa di corrente.
- ④ PDR-555RW
- ⑤ Cavi coassiali opzionali a spinotti
Per il collegamento delle prese digitali COAXIAL, usare cavi coassiali a spinotti.
- ⑥ Cavi a fibre ottiche opzionali

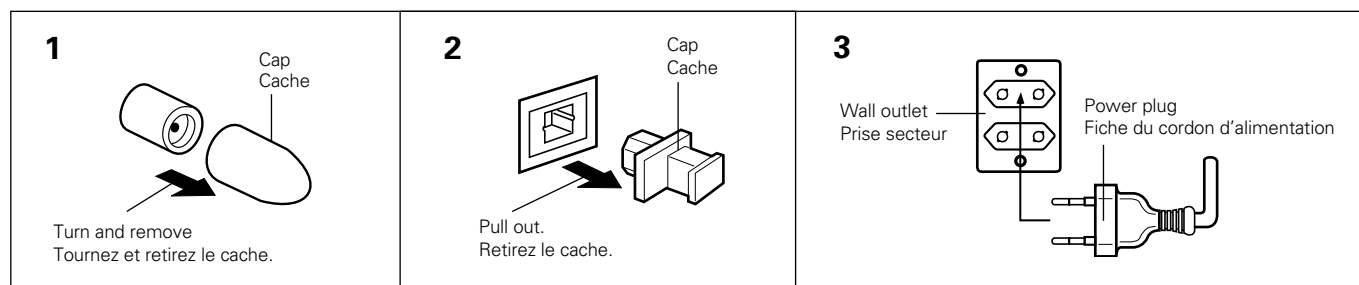

■ **Caution in use of optical fiber cables**

- Do not bend an optical fiber cable to a steep angle, for this could damage the cable. Be specially careful when mounting the unit in a rack, etc. When an optical cable is stored in the form of a loop, the loop should have a diameter larger than 15 cm (6 in.).
- An optical cable should be inserted deep into the socket. Avoid incomplete connection.
- Use optical cables with a length of no more than 3 m (10 feet).
- Be careful not to leave dust on or scratch the optical fiber cable plugs. If the plug is dusty, wipe with a soft cloth before connection.
- When the optical fiber cables are not connected, protect the OPTICAL sockets on the rear of the unit against dust by inserting dust protective caps into them.

1 Digital input/output (coaxial) terminal cap

- Remove the black cap before using the digital input/output terminal.
- Be sure to replace the black cap when not using the terminal.

2 Optical sockets are delicate!!

- When the OPTICAL sockets are used, pull out the dust protective caps from them. Be sure to insert them again when the OPTICAL sockets are not to be used.
- Retain the dust protective caps carefully.

3 Connection of power cord

- Connect one end of the provided power cord to the AC IN receptacle on this unit and the other end to a household AC wall outlet or an AC outlet on your amplifier.
- Make sure plugs are inserted fully into the jacks and wall outlet.

■ **Précautions concernant l'utilisation des câbles à fibres optiques**

- Veillez à ne pas courber outre mesure un câble à fibres optiques car cela peut l'endommager. Redoublez de soin dans le cas où l'appareil est monté dans une baie. Si vous devez enrouler un câble à fibres optiques, faites en sorte que le diamètre de la bobine soit au moins de 15 cm.
- Veillez à ce que les fiches soient complètement engagées dans les prises. Tout défaut de connexion entraîne une anomalie.
- Utilisez des câbles à fibres optiques dont la longueur n'excède pas 3 m.
- Protégez les fiches de câbles contre les rayures et les poussières. Si les fiches sont poussiéreuses, nettoyez-les avec un chiffon sec et doux.
- Si l'enregistreur sur disque compact n'est pas relié à un autre appareil par l'intermédiaire de la prise optique pour signaux numériques (OPTICAL), veillez à ce que cette prise soit en permanence protégée par le cache-poussières.

1 Cache de la prise (coaxiale) d'entrée/sortie pour signaux numériques

- Pour utiliser cette prise, vous devez retirer le cache qui la protège.
- N'omettez pas de replacer le cache dès que vous n'utilisez plus cette prise.

2 Les prises optiques sont fragiles

- Pour utiliser la prise OPTICAL, vous devez retirer le cache. N'omettez pas de replacer le cache dès que vous n'utilisez plus cette prise.
- Conservez soigneusement le cache.

3 Raccordement du cordon d'alimentation

- Branchez un bout du cordon d'alimentation fourni sur la prise AC IN de cet appareil et l'autre bout sur une prise secteur du local ou sur une prise secteur de votre amplificateur.
- Veillez à insérer convenablement les fiches dans les connecteurs et dans la prise secteur.

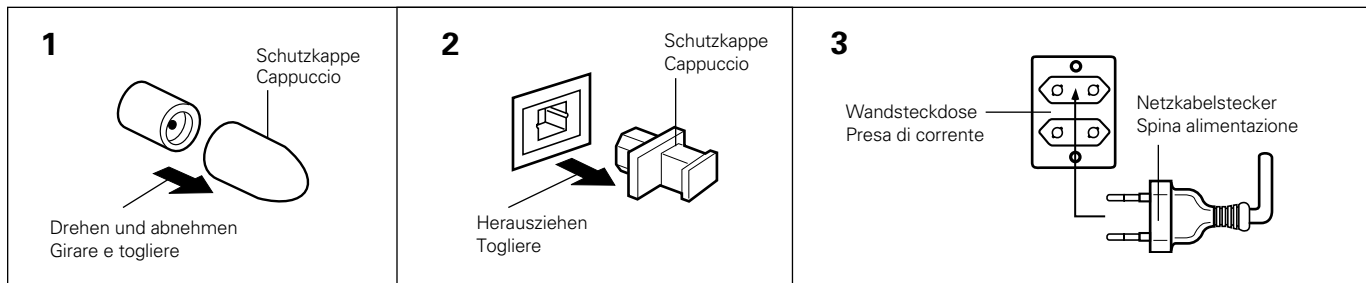

■ Vorsichtshinweise für die Verwendung von Glasfaserkabeln

- Achten Sie darauf, daß das Kabel nicht stark gebogen oder geknickt wird, da dies eine Beschädigung des Kabels zur Folge haben kann. Seien Sie beim Aufstellen des Geräts in einem Regal o.ä. besonders vorsichtig. Wenn ein Glasfaserkabel gebündelt werden muß, darf der Schleifendurchmesser nicht weniger als 15 cm betragen.
- Ein Glasfaserkabel muß fest in die Anschlußbuchse eingeschoben werden. Vermeiden Sie lockere Verbindungen.
- Verwenden Sie Glasfaserkabel mit einer Höchstlänge von 3 m.
- Achten Sie darauf, daß die Anschlußstecker des Glasfaserkabels nicht verschmutzt oder verkratzt werden. Wenn Schmutz am Stecker anhaftet, muß dieser vor dem Einschieben mit einem weichen Lappen gereinigt werden.
- Wenn die Glasfaserkabel nicht angeschlossen sind, müssen die OPTICAL-Anschlußbuchsen an der Geräterückseite durch Anbringen der Schutzkappen gegen Eindringen von Staub geschützt werden.

1 Schutzkappe des Digital-Eingangs-/Ausgangsanschlusses (koaxial)

- Nehmen Sie die schwarze Schutzkappe ab, bevor ein Kabel mit dem Digital-Eingangs-/Ausgangsanschluß verbunden wird.
- Wenn dieser Anschluß nicht verwendet wird, bringen Sie die schwarze Schutzkappe unbedingt wieder an.

2 Optische Steckbuchsen sind empfindlich!

- Bevor die OPTICAL-Steckbuchsen verwendet werden können, müssen die Staubschutzkappen von den Anschlüssen entfernt werden. Bei Nichtverwendung der OPTICAL-Steckbuchsen sind diese Kappen wieder einzusetzen.
- Heben Sie die Staubschutzkappen zur späteren Verwendung gut auf.

3 Anschließen des Netzkabels

Schließen Sie ein Ende des mitgelieferten Netzkabels an den Netzeingang (AC IN) an diesem Gerät, das andere Ende an eine Wandsteckdose bzw. die Zusatzsteckdose am Verstärker an.

- Achten Sie darauf, die Stecker bis zum Anschlag in die Buchse und die Wandsteckdose einzuschieben.

■ Fare attenzione ai cavi a fibre ottiche.

- Non piegare eccessivamente un cavo a fibre ottiche, dato che ciò può danneggiarlo. Fare attenzione in particolare quando lo si installa su di un rack. Se esso viene avvolto su sé stesso, il cerchio che forma deve avere un diametro di almeno 15 cm.
- La spina del cavo ottico deve penetrare bene nella sua presa. Evitare i collegamenti incompleti.
- Usare cavi ottici da al massimo tre metri.
- Le spine dei cavi ottici devono essere libere da polvere e graffi. Se fossero sporche, pulirle prima di collegare i cavi.
- A cavi ottici scollegati, coprire le prese OPTICAL del pannello posteriore con i cappucci protettivi appositi.

1 Cappuccio terminale digitale di ingresso uscita coassiale

- Prima di usare un terminale di ingresso/uscita digitale, toglierne il cappuccio nero.
- Se il terminale non è in uso, il cappuccio nero va reinstallato.

2 Le prese ottiche sono delicate!

- Prima di usare le prese OPTICAL, togliere da esse i cappucci protettivi. Se d'altronde non sono più necessarie, reinstallare i cappucci.
- Fare attenzione a non perdere i cappucci parapolvere.

3 Collegamento del cavo di alimentazione

Collegare una delle due estremità del cavo di alimentazione fornito alla presa AC IN presente sull'apparecchio, e l'altra estremità ad una presa di corrente alternata di rete, o ad una presa di corrente alternata eventualmente disponibile sull'amplificatore.

- Verificare che le spine siano inserite saldamente e ben a fondo nelle varie prese.

CONNECTION WITH OTHER EQUIPMENT

■ Analog signal connection

(Before connecting this unit with other equipment, unplug the power cord from the wall outlet.)

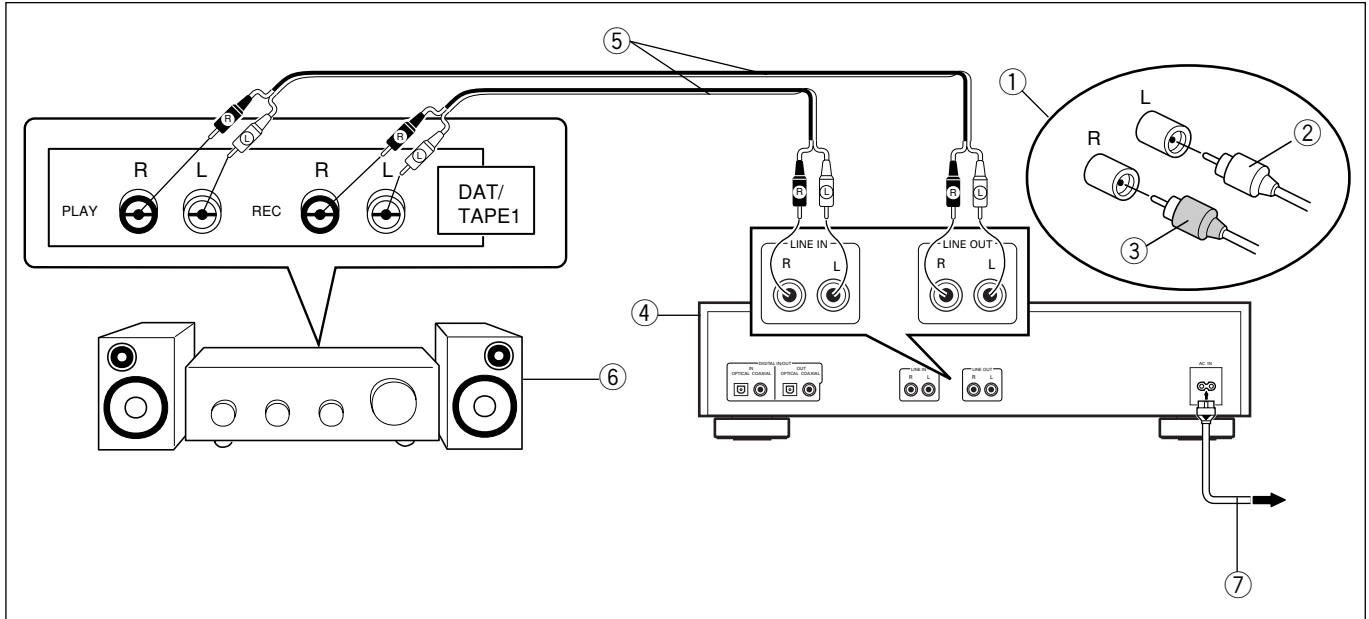

- ① Connection of input and output cords
Connect the white plug to the (L) jack and red plug to the (R) jack. Be sure to fully insert the plugs into the jacks.
- ② White
- ③ Red
- ④ PDR-555RW unit
- ⑤ Audio cables
- ⑥ Stereo amplifier
Connect to a stereo amplifier, etc.
- ⑦ After completing connections with other equipment, plug the power cord into a wall outlet.

RACCORDEMENTS À UN AUTRE APPAREIL

■ Raccordements pour les signaux analogiques

(Avant d'effectuer tout raccordement, débranchez la fiche du cordon d'alimentation.)

- ① Raccordements des cordons de liaison aux entrées et sorties
Reliez la fiche blanche à la prise (L) et la fiche rouge à la prise (R). Veillez à ce que les fiches soient engagées à fond de manière à obtenir une bonne liaison.
- ② Blanc
- ③ Rouge
- ④ PDR-555RW
- ⑤ Câble de liaison audio
- ⑥ Amplificateur stéréo
Reliez cette prise à un amplificateur stéréo ou un appareil similaire.
- ⑦ Lorsque tous les raccordements sont terminés, branchez la fiche du cordon d'alimentation sur une prise secteur.

ANSCHLUSS VON ANDEREN GERÄTEN

■ Anschluß des Analogkabels

(Bevor dieses Gerät mit einer anderen Komponente verbunden wird, muß das Netzkabel aus der Wandsteckdose herausgezogen werden.)

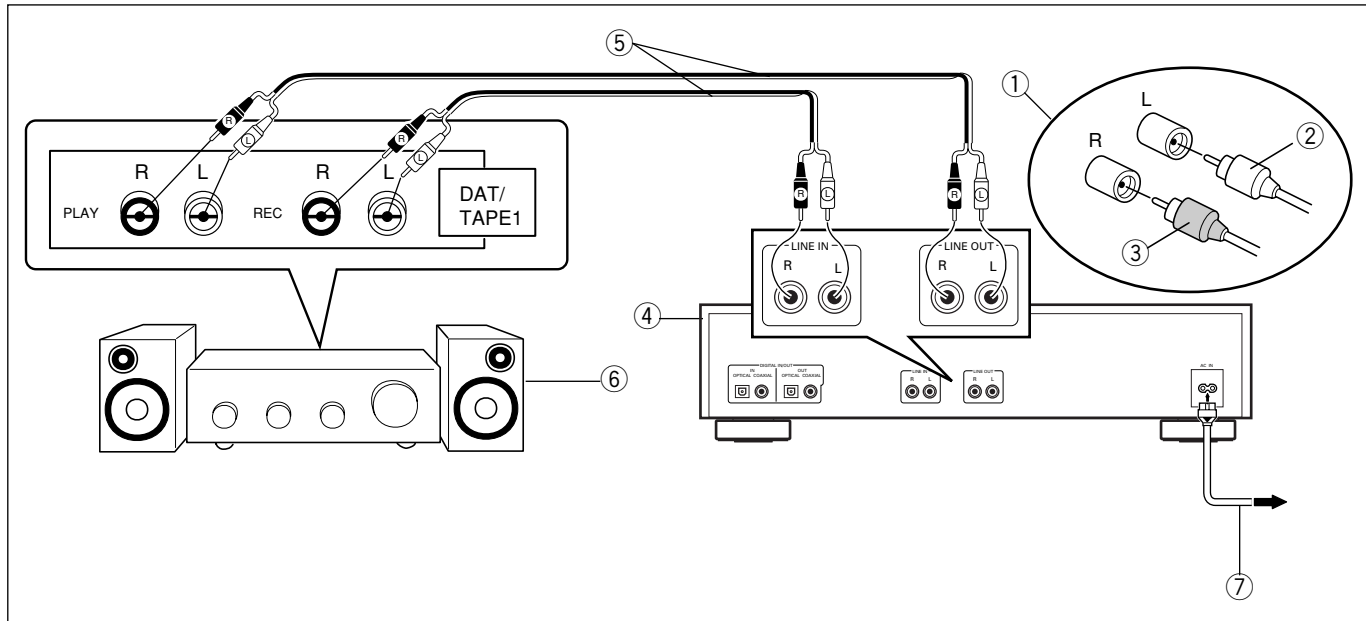

- ① Anschluß der Eingangs- und Ausgangskabel
Den weißen Stecker mit der durch (L) markierten Buchse, und den roten Stecker mit der durch (R) markierten Steckbuchse verbinden. Darauf achten, daß die Stecker fest in die Steckbuchsen eingeschoben werden.
- ② Weiß
- ③ Rot
- ④ Gerätetyp PDR-555RW
- ⑤ Audiokabel
- ⑥ Stereo-Verstärker
Zum Anschluß an einen Stereo-Verstärker usw.
- ⑦ Nachdem alle Anschlüsse mit der anderen Komponente vorgenommen wurden, stecken Sie das Netzkabel wieder in die Wandsteckdose ein.

COLLEGAMENTO CON ALTRI COMPONENTI

■ Collegamento segnale analogico

Prima di collegare quest'unità ad altri componenti, scollegare il cavo di alimentazione dalla sua presa di corrente.

- ① Collegamento dei cavi di ingresso ed uscita
Collegare la spina bianca alla presa (L) e quella rossa a quella (R). Inserire a fondo le spine nelle prese.
- ② Bianco
- ③ Rosso
- ④ Unità PDR-555RW
- ⑤ Cavo audio
- ⑥ Amplificatore stereo
Da collegare ad un amplificatore stereo, ecc.
- ⑦ Completati i collegamenti, collegare il cavo di alimentazione ad una presa.

CONTROLS, CONNECTORS AND INDICATORS (FRONT PANEL)

The operations available using buttons marked ★ are also available using the buttons with the same names or inscriptions on the remote control unit. (See p. 30)

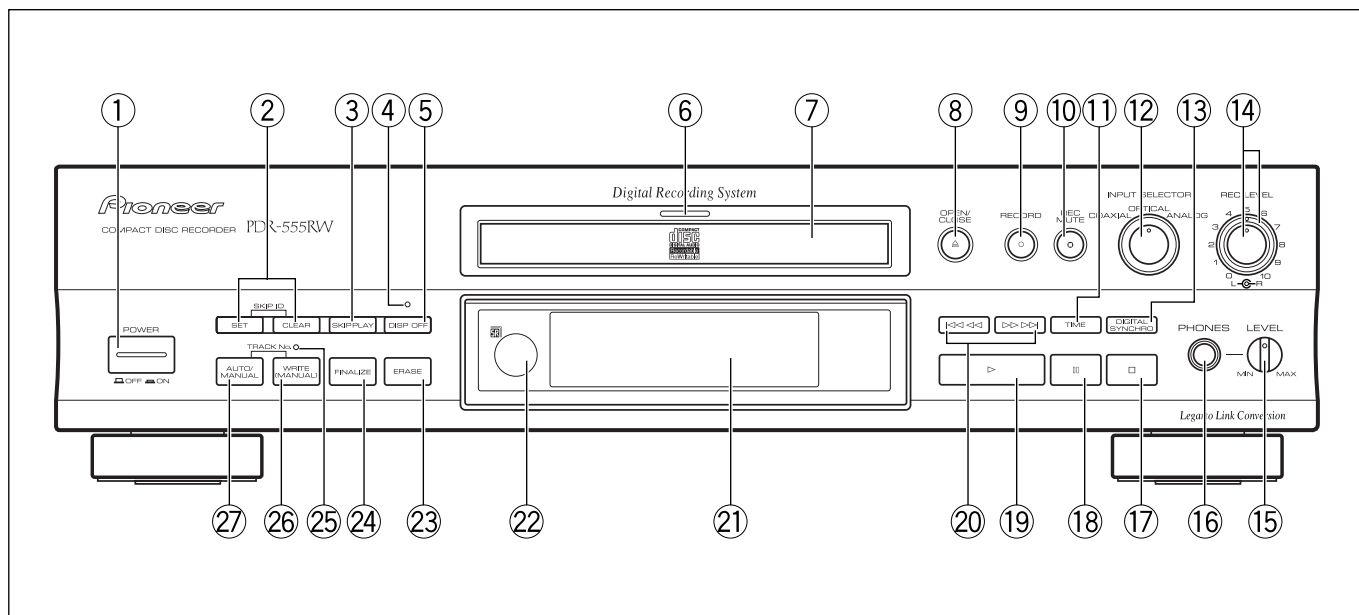

- ① **POWER** switch
- ② **SKIP ID SET, CLEAR** buttons
(See p. 68 and 72.)
- ③ **SKIP PLAY** button (See p. 92.)
- ④ **DISP (Display) OFF** indicator (See p. 88.)
- ⑤ **DISP (Display) OFF** button
(See p. 88.)
- ⑥ **Function indicator**
Recording Lights in red
Recording mute Blinks in red
Playback Lights in green
Erasing Lights in orange
- ⑦ **Disc tray**
- ⑧ **OPEN/CLOSE** button (▲)
- ⑨ **Record** button (**RECORD ●**) (★)
- ⑩ **Record muting** button
(**REC MUTE ○**) (★) (See p. 64.)
- ⑪ **TIME** button (★) (See p. 36.)
- ⑫ **INPUT SELECTOR** knob (See p. 42.)
- ⑬ **DIGITAL SYNCHRO** button
(See p. 44 and 48.)
- ⑭ **REC LEVEL** knobs (outer: L, inner: R)
(See p. 56.)
- ⑮ **Headphone level control (PHONES LEVEL)**
- ⑯ **Headphones jack (PHONES)**
- ⑰ **Stop** button (■) (★)
- ⑱ **Pause** button (II) (★)
- ⑲ **Play** button (▶) (★)
- ⑳ **Track search** buttons (◀◀, ▶▶) (★)
(See p. 86.)
Manual search buttons (◀, ▶) (★)
(See p. 86.)
- ㉑ **Display panel** (See p. 34.)
- ㉒ **Remote control sensor**
- ㉓ **ERASE** button (See p. 78.)
- ㉔ **FINALIZE** button (For TOC recording)
(See p. 74.)
- ㉕ **TRACK No. WRITE (MANUAL) indicator**
(See p. 66.)
Lights when the track number manual writing is possible.
- ㉖ **TRACK No. WRITE (MANUAL) button** (★)
(See p. 66.)
- ㉗ **TRACK No. AUTO/MANUAL** button
(See p. 66.)

COMMANDES, CONNECTEURS ET TÉMOINS (FACE AVANT)

Les fonctions que vous pouvez commander au moyen des touches repérées par le symbole (★), peuvent l'être également à l'aide des touches portant le même nom dont dispose la télécommande (reportez-vous à la page 31).

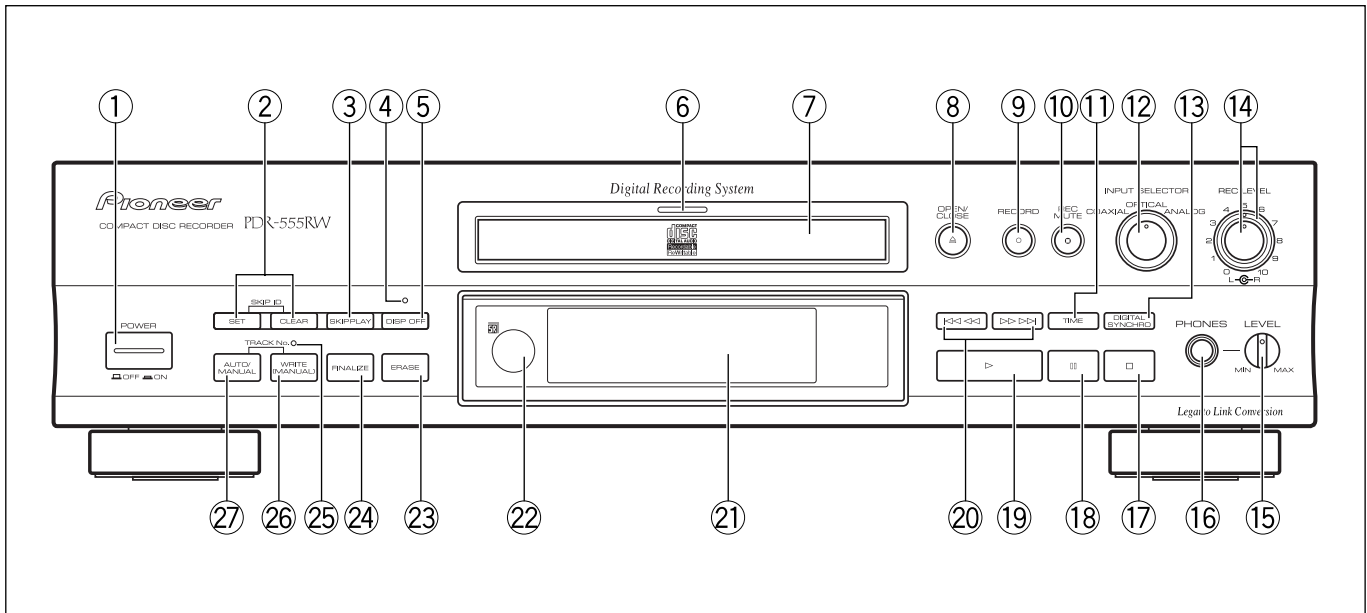

- ① Interrupteur d'alimentation (POWER)
- ② Touches d'enregistrement, d'effacement de code de saut (SKIP ID SET, CLEAR) (pp. 68 et 72)
- ③ Touche de saut de lecture (SKIP PLAY) (p. 92)
- ④ Témoin d'affichage (DISP OFF) (p. 88)
- ⑤ Touche d'affichage (DISP OFF) (p. 88)
- ⑥ Témoin de fonction
Enregistrement S'allume en rouge
Silence à l'enregistrement Clignote en rouge
Lecture S'allume en vert
Effacement S'allume en orange
- ⑦ Tiroir du disque
- ⑧ Touche d'ouverture/fermeture (OPEN/CLOSE) (▲)
- ⑨ Touche d'enregistrement (RECORD ●) (★)
- ⑩ Touche de silence à l'enregistrement (REC MUTE ○) (★) (p. 64)
- ⑪ Touche de temps (TIME) (★) (p. 36)
- ⑫ Sélecteur d'entrée (INPUT SELECTOR) (p. 42)
- ⑬ Touche de synchronisation numérique (DIGITAL SYNCHRO) (pp. 44 et 48)
- ⑭ Boutons de niveau d'enregistrement (REC LEVEL) (Extérieur: Gauche; Intérieur: Droit) (p. 56)
- ⑮ Commande du niveau de sortie au casque (PHONES LEVEL)
- ⑯ Prise pour casque (PHONES)
- ⑰ Touche d'arrêt (■) (★)
- ⑱ Touche de pause (II) (★)
- ⑳ Touches de recherche de page (◀◀, ▶▶) (★) (p. 86)
- Touches de recherche manuelle (◀, ▶) (★) (p. 86)
- ㉑ Afficheur (p. 34)
- ㉒ Capteur de télécommande
- ㉓ Touche d'effacement (ERASE) (p. 78)
- ㉔ Touche d'achèvement (FINALIZE) (Pour enregistrer la Table des Matières) (p. 74)
- ㉕ Témoin d'écriture manuelle des numéros de page (TRACK No. WRITE (MANUAL)) (p. 66)
S'allume lorsque l'inscription manuelle du numéro de page est possible.
- ㉖ Touche d'écriture manuelle des numéros de page (TRACK No. WRITE (MANUAL)) (★) (p. 66)
- ㉗ Touche d'écriture automatique/manuelle des numéros de page (TRACK No. AUTO/MANUAL) (p. 66)

BEDIENUNGSELEMENTE, STECKER UND ANZEIGEN (FRONTPLATTE)

Die Bedienungsschritte der durch (★) gekennzeichneten Tasten können ebenfalls mit den Tasten der Fernbedienung ausgeführt werden, die mit der gleichen Bezeichnung bzw. Beschriftung versehen sind (siehe Seite 32).

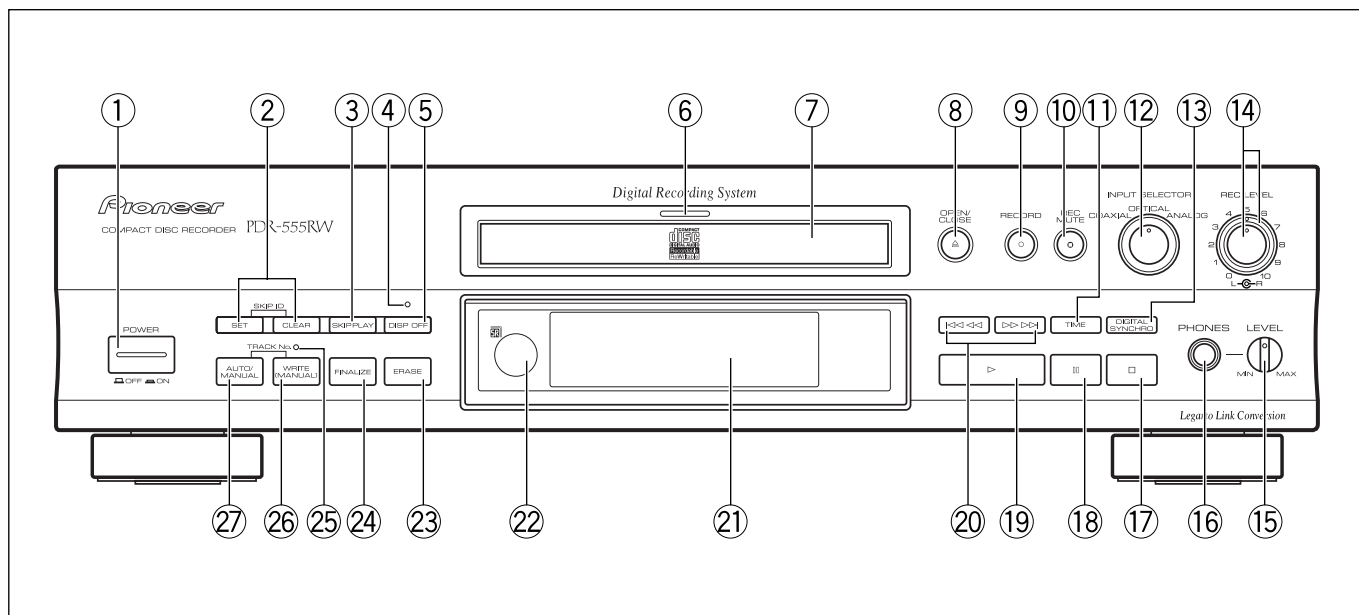

- ① **POWER-Schalter**
- ② **SKIP ID-Tasten (SET, CLEAR)**
(Siehe Seite 69 und 73.)
- ③ **SKIP PLAY-Taste (Siehe Seite 93.)**
- ④ **DISP OFF-Anzeige (Siehe Seite 89.)**
- ⑤ **DISP OFF-Taste (Siehe Seite 89.)**
- ⑥ **Funktionsindikator**
Aufnahme..... Leuchtet rot.
Aufnahmestummschaltung Blinkt rot.
Wiedergabe Leuchtet grün.
Löschen..... Leuchtet orangefarben.
- ⑦ **Platten-Schubfach**
- ⑧ **OPEN/CLOSE-Taste (▲)**
- ⑨ **Aufnahmetaste (RECORD ●) (★)**
- ⑩ **Aufnahmestummschaltungstaste (REC MUTE ○) (★) (Siehe Seite 65.)**
- ⑪ **TIME-Taste (★) (Siehe Seite 37.)**
- ⑫ **INPUT SELECTOR-Knopf (Siehe Seite 43.)**
- ⑬ **DIGITAL SYNCHRO-Taste (Siehe Seite 45 und 49.)**
- ⑭ **REC LEVEL-Regler (außen: linker Kanal, innen: rechter Kanal) (Siehe Seite 57.)**
- ⑮ **Regler für Kopfhörer-Lautstärke (PHONES LEVEL)**
- ⑯ **Kopfhörerbuchse (PHONES)**
- ⑰ **Stopp-Taste (■) (★)**
- ⑱ **Pause-Taste (II) (★)**
- ⑲ **Wiedergabe-Taste (▶) (★)**
- ⑳ **Titelsuchlauf-Tasten (◀◀, ▶▶) (★) (Siehe Seite 87.)**
Tasten für manuellen Suchlauf (◀◀, ▶▶) (★) (Siehe Seite 87.)
- ㉑ **Display (Siehe Seite 35.)**
- ㉒ **Fernbedienungs-Sensor**
- ㉓ **ERASE-Taste (Siehe Seite 79.)**
- ㉔ **FINALIZE-Taste (zum Aufnehmen des TOC) (Siehe Seite 75.)**
- ㉕ **TRACK No.-Eingabeanzeige (WRITE, MANUAL) (Siehe Seite 67.)**
Wenn diese Anzeige leuchtet, ist die manuelle Eingabe von Titelnummern möglich.
- ㉖ **TRACK No.-Eingabetaste (WRITE, MANUAL) (★) (Siehe Seite 67.)**
- ㉗ **TRACK No.-Eingabewahltaste (AUTO/MANUAL) (Siehe Seite 67.)**

COMANDI, CONNETTORI ED INDICATORI (PANNELLO ANTERIORE)

Le operazioni disponibili attraverso i tasti contrassegnati con il simbolo (★) sono possedute anche dai tasti dallo stesso nome o portanti lo stesso simbolo del telecomando. (Consultare in proposito pag. 33.)

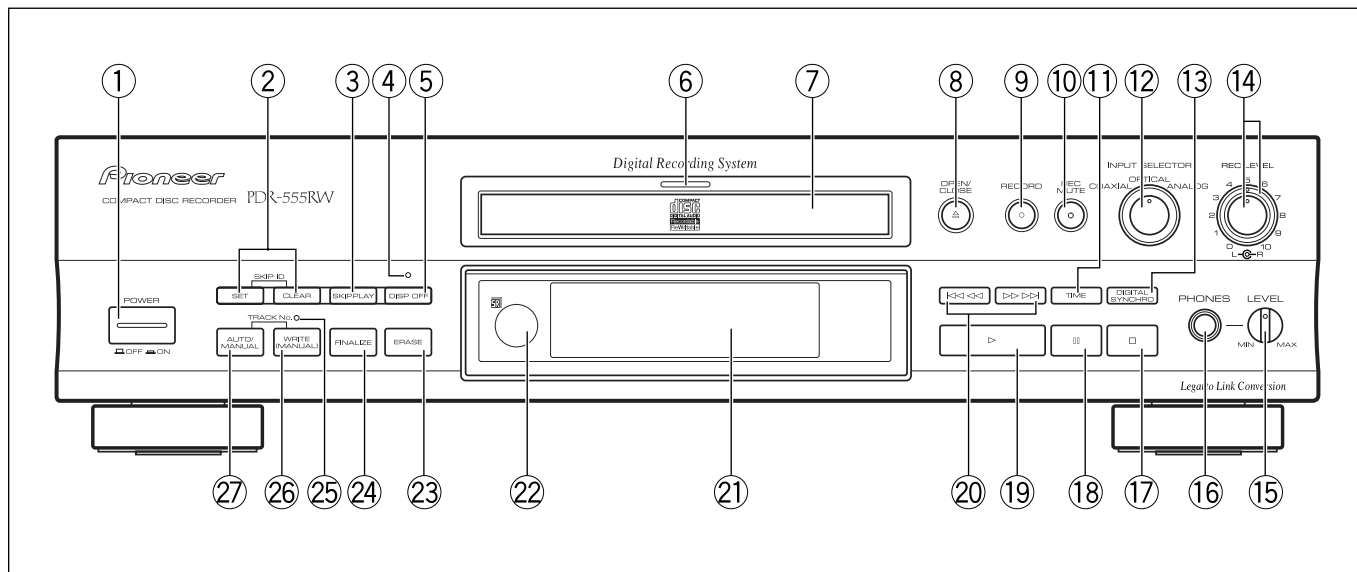

- ① Interruttore di attivazione (POWER)
- ② Tasti di predisposizione (SET) o cancellazione (CLEAR) del codice di identificazione (SKIP ID) (vedere alle pagg. 69 e 73)
- ③ Tasto di salto della riproduzione (SKIP PLAY) (vedere a pag. 93)
- ④ Spia di quadrante spento (DISP OFF) (vedere a pag. 89)
- ⑤ Tasto di spegnimento dell'illuminazione del quadrante (DISP OFF) (vedere a pag. 89)
- ⑥ Indicazione della funzione in corso
 Registrazione..... Acceso in rosso
 Silenziamento della registrazione Lampeggiante in rosso
 Riproduzione Acceso in verde
 Cancellazione Acceso in arancione
- ⑦ Apertura del piatto portadischi
- ⑧ Tasto di apertura e chiusura (OPEN/CLOSE, ▲) del piatto portadischi
- ⑨ Tasto di registrazione (RECORD ●) (★)
- ⑩ Tasto di silenziamento della registrazione (REC MUTE ○) (★) (vedere a pag. 65)
- ⑪ Tasto per indicazione del tempo (TIME) (★) (vedere a pag. 37)
- ⑫ Manopola di selezione dell'ingresso (INPUT SELECTOR) (vedere a pag. 43)
- ⑬ Tasto per sincronizzazione digitale della registrazione (DIGITAL SYNCHRO) (vedere alle pagg. 45 e 49)
- ⑭ Manopole del livello di registrazione (REC LEVEL; esterna: sinistra (L), interna: destra (R)) (vedere a pag. 57)
- ⑮ Comando del livello sonoro della cuffia (PHONES LEVEL)
- ⑯ Presa per la cuffia (PHONES)
- ⑰ Tasto di arresto (■) (★)
- ⑱ Tasto della pausa (II) (★)
- ⑲ Tasto di riproduzione (▶) (★)
- ⑳ Tasti di ricerca automatica dei brani (◀◀, ▶▶) (★) (vedere a pag. 87)
 Tasti per ricerca manuale dei brani (◀◀, ▶▶) (★) (vedere a pag. 87)
- ㉑ Pannello delle indicazioni (vedere a pag. 35)
- ㉒ Sensore dei segnali del telecomando
- ㉓ Tasto di cancellazione (ERASE) (vedere a pag. 79)
- ㉔ Tasto di finalizzazione (FINALIZE, per la registrazione della tabella TOC) (vedere a pag. 75)
- ㉕ Indicazione di iscrizione manuale (WRITE (MANUAL)) del numero del brano (TRACK No.) (vedere a pag. 67)
 Si illumina quando l'iscrizione manuale del numero del brano è possibile.
- ㉖ Tasto di iscrizione manuale (WRITE (MANUAL)) del numero del brano (TRACK No.) (★) (vedere a pag. 67)
- ㉗ Tasto di iscrizione automatica o manuale (AUTO/MANUAL) del numero del brano (TRACK No.) (vedere a pag. 67)

CONTROLS, CONNECTORS AND INDICATORS (REMOTE CONTROL UNIT)

Functions of the remote control unit

* Operations performed by buttons marked ★ can also be carried out by using buttons with the same name on the main unit. (See p. 26.)

- ① Record muting button (O) (★) (See p. 64.)
 - ② FADER button (See p. 64, 90.)
 - ③ TRACK NO. WRITE (MANUAL) button (★) (See p. 66.)
 - ④ RANDOM button (See p. 90.)
 - ⑤ REPEAT button (See p. 90.)
 - ⑥ Stop button (■) (★)
 - ⑦ Numeric buttons (1 to 10, >10)
 - ⑧ Program button (PGM) (See p. 94.)
 - ⑨ Program check button (CHECK) (See p. 96.)
 - ⑩ Record buttons (● REC) (★) (See p. 52. and 54.)
- NOTE:**
For recording, press the 2 buttons simultaneously.
- ⑪ Manual search buttons (◀◀/▶▶) (★) (See p. 86.)
 - ⑫ Track search buttons (◀◀/▶▶) (★) (See p. 86.)
 - ⑬ Play button (▶) (★)
 - ⑭ Pause button (⏸) (★)
 - ⑮ TIME button (★) (See p. 36.)
 - ⑯ Program clear button (CLEAR) (See p. 96.)

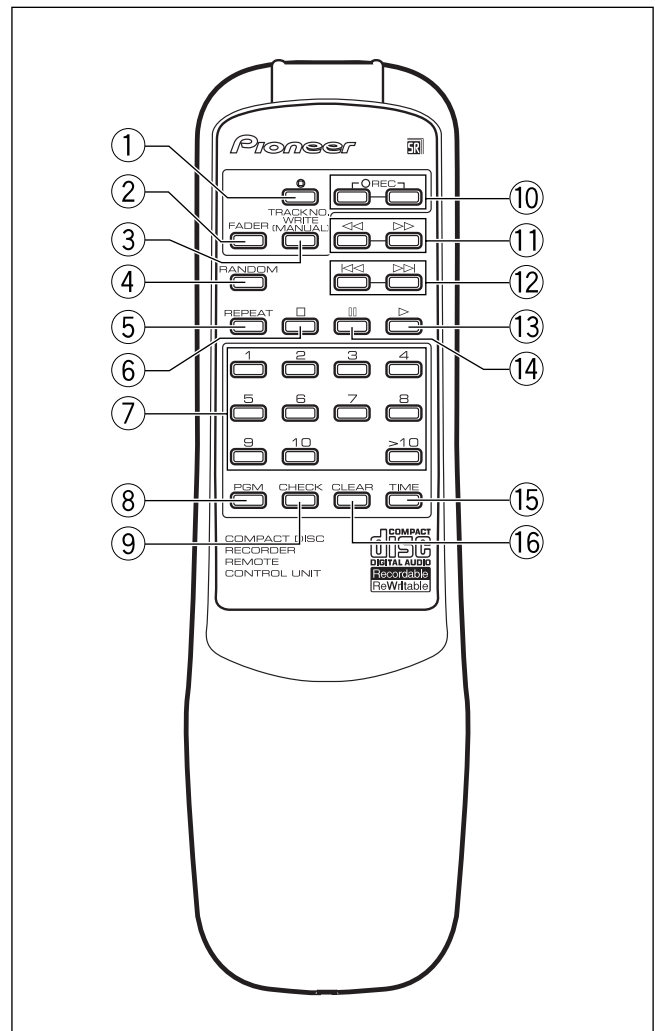

■ Remote controllable range

- Point the remote control unit and press its buttons.

Caution on the remote control operation

- Remote control may be impossible if there is an obstacle between the remote control unit and main unit or if the remote control unit is operated at too great of an angle from the remote control sensor.
- Erroneous operation may occur if strong light such as direct sunlight or fluorescent lamp light is incident to the remote control sensor.
- The main unit may operate erroneously if it is used near equipment radiating infrared rays or if the infrared remote control unit of other equipment is used near the unit. On the contrary, if this remote control unit is operated near another piece of equipment which can be controlled with infrared rays, the equipment may operate erroneously.
- Replace batteries when the remote controllable range decreases noticeably.

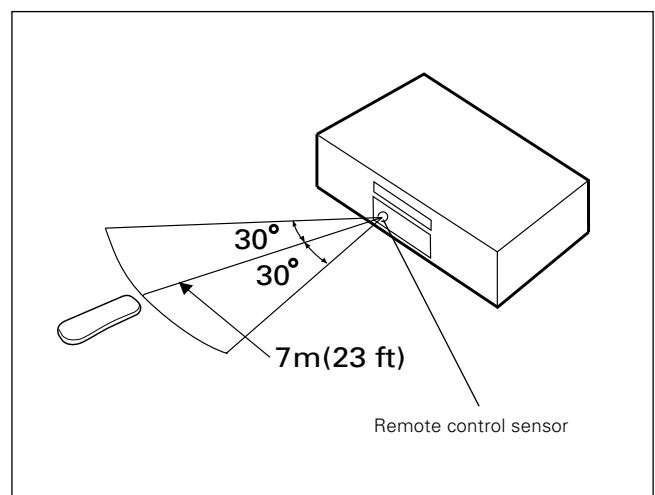

COMMANDES, CONNECTEURS ET TÉMOINS (TÉLÉCOMMANDE)

Rôle des touches de la télécommande

* Les fonctions que vous pouvez commander au moyen des touches repérées par le symbole ★, peuvent l'être également à l'aide des touches portant le même nom dont dispose l'enregistreur sur disque compact (reportez-vous aux page 27).

- ① Touche d'insertion de silence (⓪) (★) (p. 64)
- ② Commande des fondus sonores (FADER) (pp. 64, 90)
- ③ Touche d'écriture manuelle des numéros des plages musicales (TRACK NO. WRITE (MANUAL)) (★) (p. 66)
- ④ Touche de lecture au hasard (RANDOM) (p. 90)
- ⑤ Touche de répétition (REPEAT) (p. 90)
- ⑥ Touche d'arrêt (■) (★)
- ⑦ Touches numérotées (1 à 10, >10)
- ⑧ Touche de programmation (PGM) (p. 94)
- ⑨ Touche de vérification de programme (CHECK) (p. 96)
- ⑩ Touches d'enregistrement (● REC) (★) (pp. 52, 54)
Remarque:
Pour commander l'enregistrement, appuyez simultanément sur les 2 touches.
- ⑪ Touches de recherche manuelle d'un passage (◀◀/▶▶) (★) (p. 86)
- ⑫ Touche de recherche de plage musicale (|◀◀/▶▶|) (★) (p. 86)
- ⑬ Touche de lecture (▶) (★)
- ⑭ Touche de pause (||) (★)
- ⑮ Sélecteur d'affichage des temps (TIME) (★) (p. 36)
- ⑯ Touche d'effacement de programme (CLEAR) (p. 96)

■ Portée de la télécommande

- Dirigez le boîtier de télécommande vers le capteur et agissez sur les touches.

Précaution d'emploi de la télécommande

- Si un obstacle est placé entre la télécommande et la fenêtre de réception, ou encore si vous inclinez la télécommande au-delà de ce qui est permis, le faisceau émis n'atteindra pas l'appareil et vous ne pourrez pas le régler à distance.
- La commande à distance de l'appareil peut être impossible si la fenêtre de réception est éclairée par une lumière vive telle que la lumière du soleil ou celle d'un éclairage fluorescent.
- Si l'appareil est placé à proximité d'autres sources de signaux infrarouges, ou bien si vous utilisez d'autres dispositifs de télécommande infrarouge près de l'appareil, le fonctionnement de ce dernier peut être perturbé. Pareillement, si vous utilisez la télécommande à proximité d'autres appareils susceptibles de réagir à des signaux infrarouges, leur fonctionnement peut présenter des anomalies. Dans un cas comme dans l'autre, vous devez modifier l'emplacement respectif des appareils de manière à supprimer la cause des défauts de fonctionnement.
- Si la portée de la télécommande diminue, cela signifie que les piles sont usagées et doivent être remplacées.

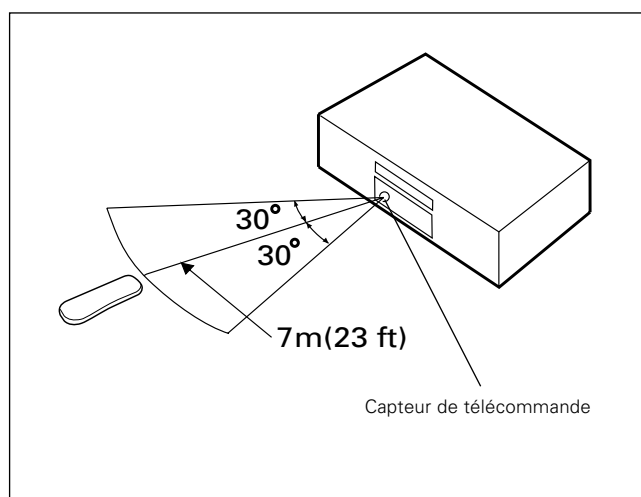
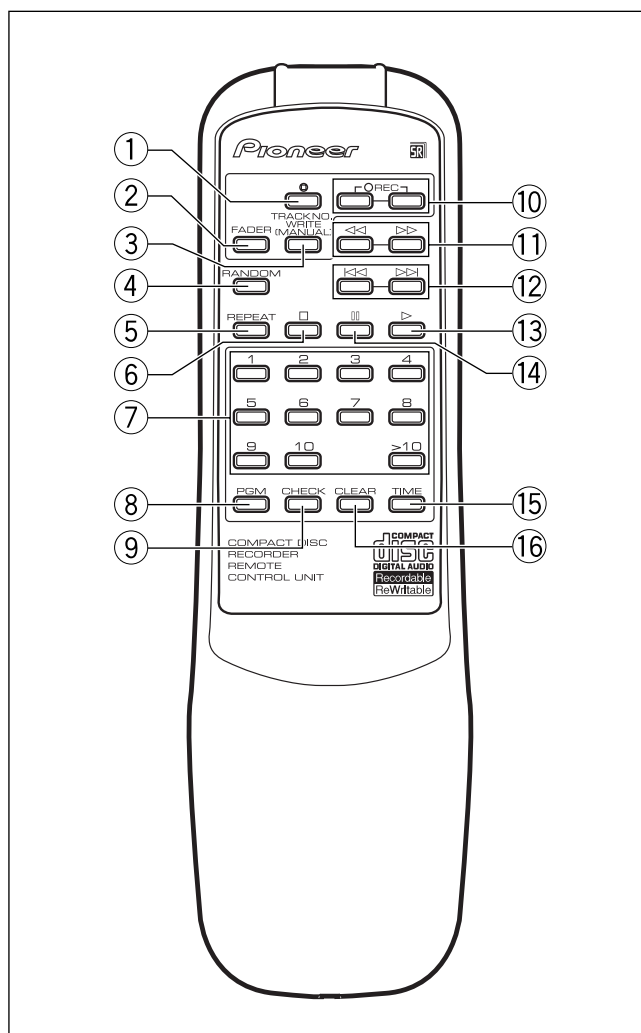

BEDIENUNGSELEMENTE, STECKER UND ANZEIGEN (FERNBEDIENUNGS-EINHEIT)

Funktionen der Fernbedienungs-Einheit

* Die Bedienungsschritte der durch ★ gekennzeichneten Tasten können ebenfalls mit den Tasten der Haupteinheit ausgeführt werden, die mit der gleichen Bezeichnung bzw. Beschriftung versehen sind (siehe Seite 28).

- ① **Aufnahme-Stummschaltungstaste (O) (★)**
(Siehe Seite 65.)
- ② **FADER-Taste (Siehe Seite 65, 91.)**
- ③ **Manuelle TRACK NO. WRITE-Taste (MANUAL) (★)** (Siehe Seite 67.)
- ④ **RANDOM-Taste (Siehe Seite 91.)**
- ⑤ **REPEAT-Taste (Siehe Seite 91.)**
- ⑥ **Stopp-Taste (■) (★)**
- ⑦ **Zifferntasten (1 bis 10, >10)**
- ⑧ **Programm-Taste (PGM) (Siehe Seite 95.)**
- ⑨ **Programmüberprüfung-Taste (CHECK) (Siehe Seite 97.)**
- ⑩ **Aufnahmetasten (● REC) (★)** (Siehe Seite 53 und 55.)
HINWEIS:
Zum Aufnehmen müssen beide Tasten gleichzeitig gedrückt werden.
- ⑪ **Tasten für manuellen Suchlauf (◀◀/▶▶) (★)** (Siehe Seite 87.)
- ⑫ **Titelsuchlauf-Tasten (◀◀/▶▶) (★)** (Siehe Seite 87.)
- ⑬ **Wiedergabe-Taste (▶) (★)**
- ⑭ **Pause-Taste (II) (★)**
- ⑮ **TIME-Taste (★)** (Siehe Seite 37)
- ⑯ **Programmlöschung-Taste (CLEAR) (Siehe Seite 97)**

■ Wirksamkeitsbereich der Fernbedienung

- Die Fernbedienungs-Einheit auf das Gerät richten und die entsprechenden Tasten drücken.

Vorsichtshinweise für die Verwendung der Fernbedienung

- Ein Betrieb des Geräts über die Fernbedienung ist unter Umständen nicht möglich, wenn sich ein Hindernis zwischen der Fernbedienungs-Einheit und dem Hauptgerät befindet, oder wenn die Fernbedienungs-Einheit in einem zu flachen Winkel auf den empfangenden Sensor gerichtet wird.
- Fehlfunktionen des Geräts können auftreten, wenn starkes Sonnenlicht oder das Licht einer Leuchtstofflampe direkt auf den Fernbedienungs-Sensor fällt.
- Fehlfunktionen am Hauptgerät können auftreten, wenn sich das Gerät in der Nähe einer Komponente befindet, die Infrarot-Strahlen abgibt, oder wenn eine Infrarot-Fernbedienung eines anderen Geräts in der unmittelbaren Umgebung verwendet wird. Andererseits kann auch eine Verwendung dieser Fernbedienung in der Nähe eines anderen Geräts, das über Infrarot-Strahlen gesteuert wird, Funktionsstörungen verursachen.
- Wenn sich der Wirksamkeitsbereich der Fernbedienung verringert, müssen die Batterien ersetzt werden.

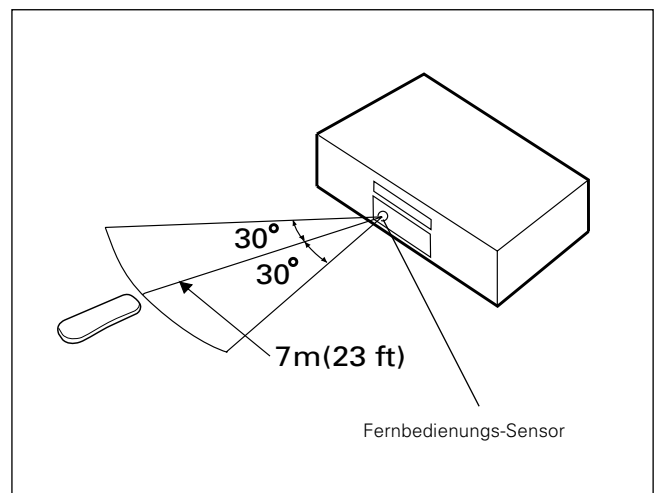
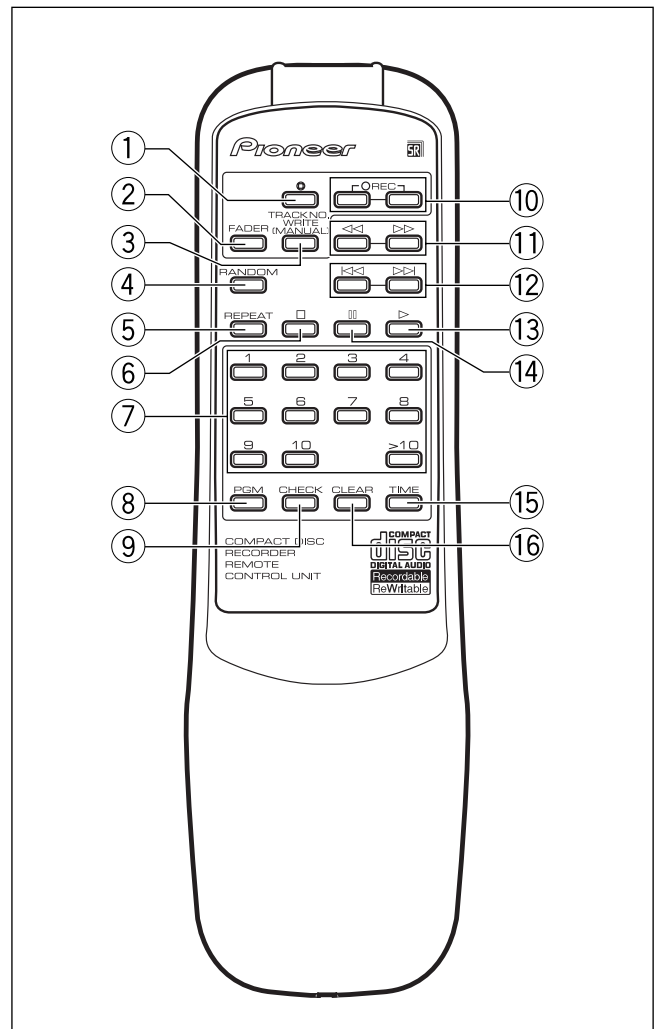

COMANDI, CONNETTORI ED INDICATORI (PANNELLO ANTERIORE)

Funzioni del telecomando

* Le operazioni disponibili attraverso i tasti contrassegnati con il simbolo ★ sono possedute anche dai tasti dallo stesso nome o portanti lo stesso simbolo dell'unità principale. Consultare in proposito pag. 29.

- ① Tasto di silenziamento della registrazione (O) (★) (Consultare in proposito pag. 65)
- ② Tasto FADER (Consultare in proposito pagg. 65, 91)
- ③ Tasto TRACK NO. WRITE (MANUAL) (★) (Consultare in proposito pag. 67)
- ④ Tasto RANDOM (Consultare in proposito pag. 91)
- ⑤ Tasto REPEAT (Consultare in proposito pag. 91)
- ⑥ Tasto di arresto (■) (★)
- ⑦ Tasti numerici (da 1 a 10 e >10)
- ⑧ Tasto di programmazione (PGM) (Consultare in proposito pag. 95)
- ⑨ Tasto di controllo di un programma (CHECK) (Consultare in proposito pag. 97)
- ⑩ Tasti di registrazione (● REC) (★) (Consultare in proposito pagg. 53 e 55)
NOTA:
Per dare inizio alla registrazione, premere contemporaneamente i due tasti.
- ⑪ Tasti di ricerca manuale (◀◀/▶▶) (★) (Consultare in proposito pag. 87)
- ⑫ Tasti di ricerca brani (|◀◀/▶▶|) (★) (Consultare in proposito pag. 87)
- ⑬ Tasto di riproduzione (▶) (★)
- ⑭ Tasto di pausa (||) (★)
- ⑮ Tasto TIME (★) (Consultare in proposito pag. 37)
- ⑯ Tasto di cancellazione di programmi (CLEAR) (Consultare in proposito pag. 97)

■ Gamma del telecomando

- Puntare il telecomando e premere i suoi tasti.

Precauzioni per l'uso del telecomando

- L'uso del telecomando può essere impossibile se fra esso ed il sensore si frappone un ostacolo o se esso viene usato ad un'angolazione eccessiva con il sensore stesso.
- Se il sensore viene colpito da luce solare o artificiale intensa, può non funzionare correttamente.
- L'unità principale può non funzionare normalmente se viene usata in prossimità di apparecchi che producono ed emettono raggi infrarossi. Analogamente, se questo telecomando viene usato nelle vicinanze di altri apparecchi telecomandabili, questi possono rispondere ai suoi comandi.
- Se la distanza da cui il telecomando funziona scende vistosamente, sostituire le batterie.

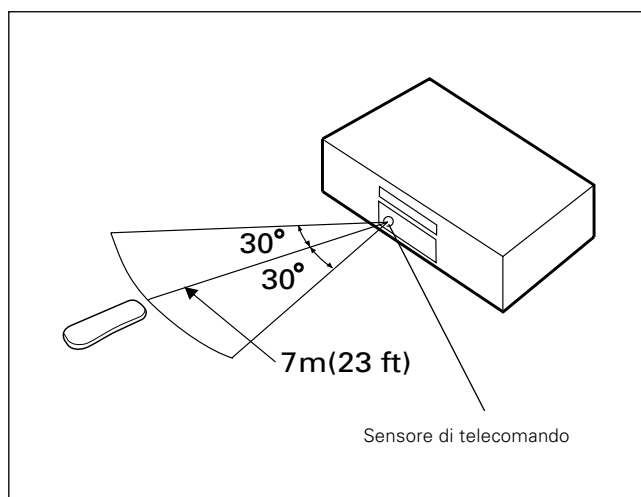
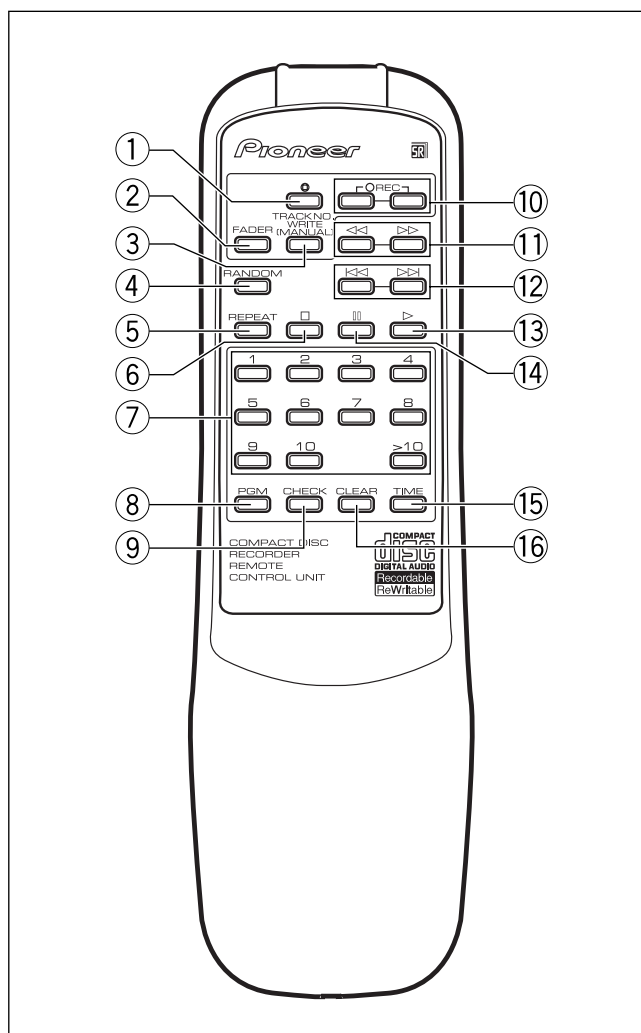

DISPLAY PANEL

AFFICHEUR

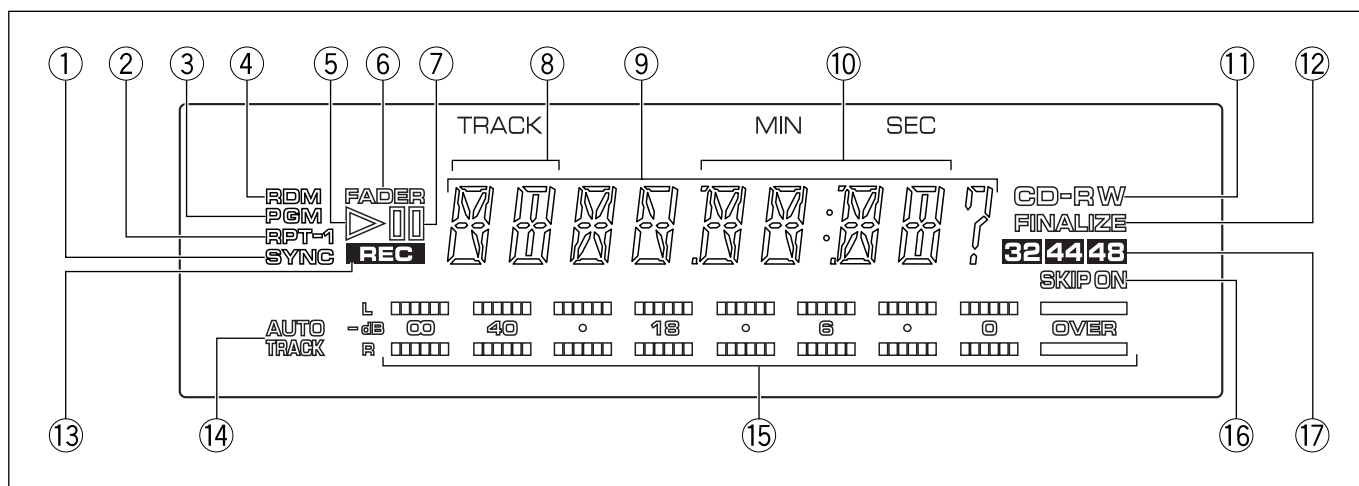

- ① Lights when automatic digital-source synchro recording is activated. (See p. 44, 48 and 50.)
- ② Lights during repeat playback. (See p. 90.)
- ③ Lights in the program mode. (See p. 94.)
- ④ Lights during random playback. (See p. 90.)
- ⑤ Lights during playback.
- ⑥ Blinks during fade-in/out. (See p. 64 and 90.)
- ⑦ Lights or blinks during pause.
- ⑧ Displays the track No.
- ⑨ Displays messages. (See p. 100 and 108.)
- ⑩ Displays the elapsed playing time, remaining playing time, total playing time, elapsed recording time, remaining recording time, total recording time and remaining time until the end of finalization. (See p. 36.)
- ⑪ Blink during disc identification and lights steadily. (See p. 38)
 CD: Lights when a disc is loaded.
 CD-R: Lights if the loaded disc is a CD-R disc before finalization.
 CD-RW: Lights if the loaded disc is a CD-RW disc.
- ⑫ Lights if the loaded disc is a finalized CD-RW disc.
- ⑬ Lights during record mode. Blinks in the record muting mode. (See p. 44 to 64.)
- ⑭ Lights when automatic track number write during recording is activated. (See p. 52, 54 and 66.)
- ⑮ Displays the input level during record or the play level during playback. (See p. 56.)
- ⑯ Lights, goes off or blinks during skip ID setting or clearing. (See p. 68, 72 and 92.)
- ⑰ Displays the sampling frequency (Fs) of the current digital input. All indicators are off when the input signal is interrupted.

- ① Ce témoin est éclairé pendant l'enregistrement synchronisé d'une source numérique (pp. 44, 48 et 50).
- ② Ce témoin s'éclaire pendant la répétition de la lecture (p. 90).
- ③ Ce témoin s'éclaire pendant la programmation (p. 94).
- ④ Ce témoin s'éclaire pendant la lecture au hasard (p. 90).
- ⑤ Ce témoin s'éclaire pendant la lecture.
- ⑥ Ce témoin clignote pendant un fond sonore à l'ouverture ou à la fermeture (pp. 64 et 90).
- ⑦ Ce témoin s'éclaire ou clignote pendant une pause.
- ⑧ Le numéro de la plage musicale est affiché ici.
- ⑨ Zone d'affichage des messages (p. 101 et 110).
- ⑩ La durée de lecture écoulee, la durée de lecture restant, la durée totale de lecture, la durée d'enregistrement écoulee, la durée d'enregistrement restant, la durée totale d'enregistrement et la durée restant avant la fin de l'achèvement, sont affichées ici (p. 36).
- ⑪ Ce témoin clignote pendant l'identification du disque, puis il reste allumé. (p. 38)
 CD: S'allume quand le disque est installé.
 CD-R: S'allume si le disque installé est un CD-R avant son achèvement
 CD-RW: S'allume si le disque installé est un CD-RW.
- ⑫ Ce témoin s'allume si le disque installé est un CD-RW qui a été achevé.
- ⑬ Ce témoin s'éclaire pendant l'enregistrement. Il clignote pendant l'enregistrement d'un silence (pp. 44 à 64).
- ⑭ Ce témoin s'éclaire pendant l'écriture automatique d'un numéro de plage musicale au cours d'un enregistrement (pp. 52, 54 et 66).
- ⑮ Pendant un enregistrement, le niveau du signal d'entrée s'affiche ici; il en est de même du niveau de sortie pendant la lecture (p. 56).
- ⑯ Ce témoin s'éclaire, s'éteint ou clignote pendant l'écriture ou l'effacement du code d'identification de saut (pp. 68, 72 et 92).
- ⑰ Le témoin correspondant à la fréquence d'échantillonnage (Fs) du signal d'entrée s'éclaire. En l'absence de signal d'entrée, tous les témoins sont éteints.

DISPLAY

IL DISPLAY

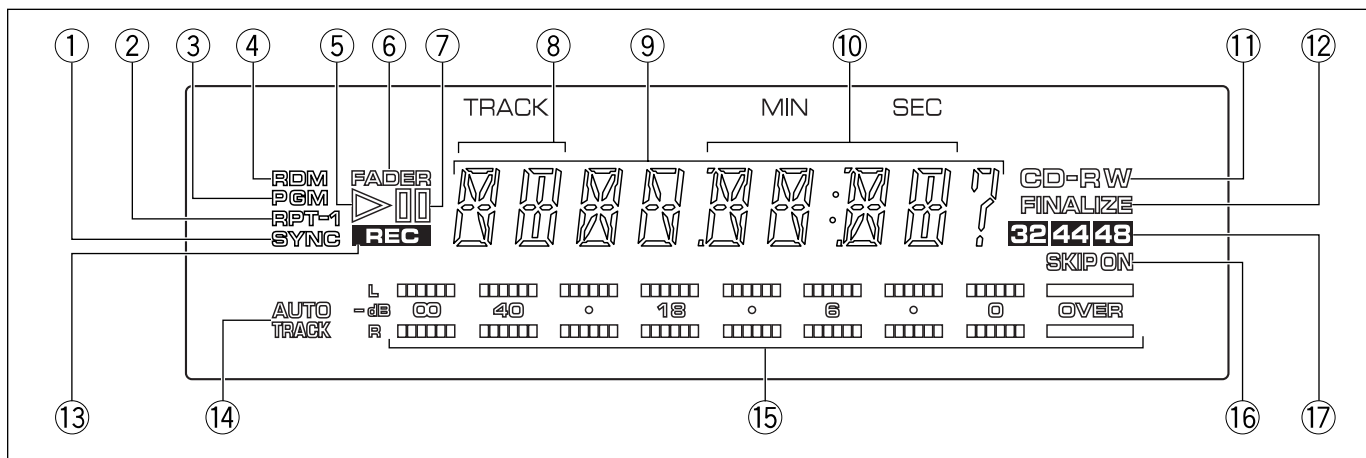

- ① Leuchtet auf, wenn die automatische Synchro-Aufnahme einer digitalen Tonquelle aktiviert wird. (Siehe Seite 45, 49 und 51.)
 - ② Leuchtet während der Wiederholungswiedergabe auf. (Siehe Seite 90.)
 - ③ Leuchtet im Programm-Modus auf. (Siehe Seite 95.)
 - ④ Leuchtet während der Zufallswiedergabe auf. (Siehe Seite 91.)
 - ⑤ Leuchtet während der Wiedergabe auf.
 - ⑥ Blinkt während des Ein-/Ausblendens. (Siehe Seite 65 und 91.)
 - ⑦ Leuchtet auf oder blinkt im Pausenbetrieb.
 - ⑧ Zeigt die Titelnummer an.
 - ⑨ Zur Anzeige von Mitteilungen. (Siehe Seite 102 und 112.)
 - ⑩ Zeigt die folgenden Werte an: abgelaufene Wiedergabezeit, restliche Wiedergabezeit, Gesamt-Wiedergabezeit, abgelaufene Aufnahmezeit, restliche Aufnahmezeit, Gesamt-Aufnahmezeit und Restzeit bis zum Ende der Abschlußeingabe. (Siehe Seite 37.)
 - ⑪ Blinkt während der Erkennung des Disc-Typs und leuchtet dann auf. (Siehe Seite 39.)
 CD: Leuchtet auf, wenn eine Disc eingelegt ist.
 CD-R: Leuchtet auf, wenn es sich bei der eingelegten Disc um eine CD-R ohne Abschlußeingabe handelt.
 CD-RW: Leuchtet auf, wenn es sich bei der eingelegten Disc um eine CD-RW handelt.
 - ⑫ Leuchtet auf, wenn es sich bei der eingelegten Disc um eine CD-RW mit Abschlußeingabe handelt.
 - ⑬ Leuchtet im Aufnahme-Modus auf. Blinkt im Aufnahmestummschaltungs-Modus. (Siehe Seite 45 bis 65.)
 - ⑭ Leuchtet auf, wenn die automatische Titelnummer-Eingabefunktion während des Aufnahmevorgangs aktiviert wird. (Siehe Seite 53, 55 und 67.)
 - ⑮ Zeigt den Eingangssignal-Pegel bei Aufnahme bzw. den Wiedergabe-Pegel während der Wiedergabe an. (Siehe Seite 57.)
 - ⑯ Leuchtet auf, erlischt oder blinkt beim Eingeben bzw. Löschen der Übersprungmarkierungen. (Siehe Seite 69, 73 und 93.)
 - ⑰ Zeigt die Abtastfrequenz (Fs) des gegenwärtigen Digital-Eingangssignals an. Alle Anzeigen erlöschen, sobald das Eingangssignal unterbrochen wird.
- ① Si illumina se la registrazione automatica e sincronizzata di sorgenti di segnale digitale viene attivata. (Consultare in proposito pag. 45, 49 e 51.)
 - ② Si illumina durante la ripetizione della riproduzione. (Consultare in proposito pag. 90.)
 - ③ Si illumina nel modo di programmazione. (Consultare in proposito pag. 95.)
 - ④ Si illumina durante la riproduzione casuale. (Consultare in proposito pag. 91.)
 - ⑤ Si illumina durante la riproduzione.
 - ⑥ Lampeggia durante l'apertura o la chiusura in dissolvenza. (Consultare pag. 65 e pag. 91.)
 - ⑦ Si illumina o lampeggia durante le pause.
 - ⑧ Visualizza i numeri di brano.
 - ⑨ Visualizza messaggi. (Consultare in proposito pag. 103 e pag. 114.)
 - ⑩ Visualizza il tempo di riproduzione trascorso, quello rimanente, quello totale, il tempo di registrazione trascorso, quello rimanente, quello totale e lo spazio rimanente per la registrazione sul disco. (Consultare in proposito pag. 37.)
 - ⑪ Lampeggia durante la procedura di identificazione del disco e si illumina poi in modo permanente (Consultare in proposito pag. 39).
 CD: Si illumina se vi è un disco presente nell'apparecchio.
 CD-R: Si illumina se il disco inserito è un disco CD-R non ancora finalizzato.
 CD-RW: Si illumina se il disco inserito è un disco CD-RW.
 - ⑫ Si illumina se il disco inserito è un disco CD-RW finalizzato.
 - ⑬ Si illumina durante la registrazione. Lampeggia nel modo di silenziamento della registrazione. (Consultare in proposito le pag. da 45 a 65.)
 - ⑭ Si illumina se il modo di scrittura automatica dei numeri di brano durante la registrazione viene attivato. (Consultare in proposito pag. 53, 55 e pag. 67.)
 - ⑮ Visualizza il livello del segnale in ingresso durante la registrazione o quello del volume durante la riproduzione. (Consultare in proposito pag. 57.)
 - ⑯ Si illumina, si spegne o lampeggia durante l'impostazione o la cancellazione dei segnali di evitamento brani. (Consultare in proposito le pag. da 69, 73 a 93.)
 - ⑰ Visualizza la frequenza di campionamento (Fs) dell'ingresso digitale attuale. Tutti gli indicatori si spengono se il segnale in ingresso viene ad interrompersi.

DISPLAY PANEL

Switching the time display

The following operation allows you to check the recording time information during recording or playing time information during playback.

Every time the TIME button is pressed, the time information contents are switched in order of **A** → **B** → **C** → **D**.

The display mode varies depending on whether the current operation is recording or playing back (in order of **A** → **B** → **C** during recording).

During recording

A: Elapsed recording time
(2 min. 16 sec. after the start of track No. 2)

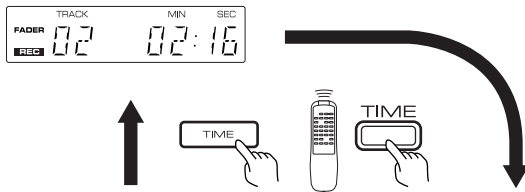

B: Remaining recording time
(56 min. 10 sec. remaining on the disc)

C: Total recording time
(3 min. 50 sec. of 2-track recording)



During playback

A: Elapsed playing time
(2 min. 16 sec. after the start of track No. 1)

B: Remaining playing time of track being played (3 min. 20 sec. remaining for track No. 1)



C: Remaining playing time of all tracks on disc being played (46 min. 40 sec. remaining on the disc)

D: Total playing time
(60 min. 0 sec. for 8 tracks)



AFFICHEUR

Affichage des temps

Les opérations suivantes vous permettent de contrôler les durées d'enregistrement (pendant l'enregistrement), ou les durées de lecture (pendant la lecture).

Chaque pression sur la touche TIME provoque l'affichage d'une autre indication de temps, dans l'ordre **A** → **B** → **C** → **D**.

Les indications affichées dépendent du mode de fonctionnement (enregistrement ou lecture) de l'appareil (pendant l'enregistrement l'ordre est **A** → **B** → **C**).

Au cours de l'enregistrement

A: Durée d'enregistrement écoulée
(2 mn 16 s après le début de la plage musicale n° 2)

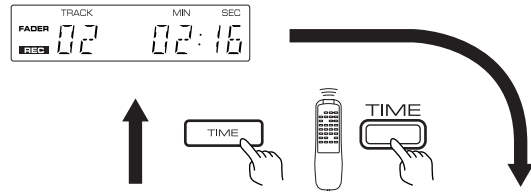

C: Durée totale d'enregistrement (l'enregistrement de 2 plages occupe 3 mn 50 s)

B: Durée d'enregistrement restant
(56 mn 10 sont encore disponibles sur le disque)



Au cours de la lecture

A: Durée de lecture écoulée
(2 mn 16 s après le début de la plage musicale n° 1)

B: Durée de lecture restant pour la plage musicale en cours de lecture
(la fin de la plage musicale n° 1 sera atteinte dans 3 mn 20 s)



D: Durée totale des lectures que porte le disque (la durée totale de lecture des 8 plages musicales est de 60 mn 0 s)

C: Durée totale de lecture avant la fin du disque
(la fin du disque sera atteinte dans 46 mn 40 s)



DISPLAY

Umschalten der Zeitanzeigen

Mit Hilfe der nachfolgend beschriebenen Bedienungsschritte können Zeitinformationen beim Aufnahmevorgang bzw. bei der Wiedergabe abgerufen werden.

Bei jedem Drücken der TIME-Taste werden Zeitinformationen angezeigt, und zwar in der Reihenfolge **A** → **B** → **C** → **D**

Der Anzeigemodus hängt davon ab, ob sich das Gerät gegenwärtig im Aufnahme- oder Wiedergabe-Modus befindet (bei Aufnahme erfolgt der Wechsel von **A** → **B** → **C**).

IL DISPLAY

Cambio del display del tempo

L'operazione che segue vi permette di controllare le varie informazioni riguardanti il tempo di registrazione durante la registrazione o quelle di riproduzione durante la riproduzione.

Ad ogni pressione del tasto TIME, il contenuto del display cambia nell'ordine **A** → **B** → **C** → **D**.

Il modo di visualizzazione del display cambia a seconda che la registrazione o la riproduzione sia in corso. Esso cambia nell'ordine **A** → **B** → **C** nel corso della registrazione.

Bei Aufnahme

A: Abgelaufene Aufnahmezeit
(2 Minuten 16 Sekunden nach Beginn des Titels Nr. 2)

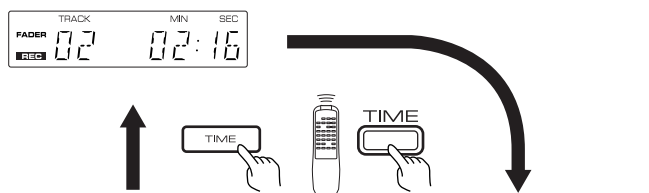

C: Gesamt-Aufnahmezeit
(3 Minuten 50 Sekunden nach Aufnahme von 2 Titeln)

B: Restliche Aufnahmezeit
(56 Minuten 10 Sekunden auf der Disc verfügbar)



Durante la registrazione

A: Tempo di registrazione trascorso
(2 minuti e 16 secondi dall'inizio del brano No. 2)

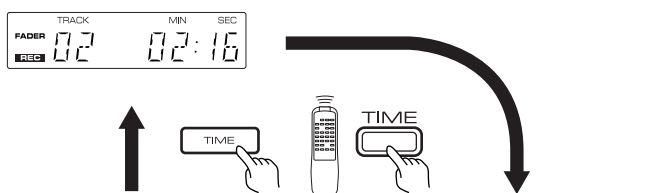

C: Durata totale della registrazione
(3 min e 50 secondi per 2 brani)

B: Tempo di registrazione rimanente
(56 minuti e 10 secondi rimanenti sul disco)



Bei Wiedergabe

A: Abgelaufene Wiedergabezeit
(2 Minuten 16 Sekunden nach Beginn des Titels Nr. 1)

B: Restliche Wiedergabezeit des laufenden Titels
(3 Minuten 20 Sekunden verbleiben für Titel Nr. 1)

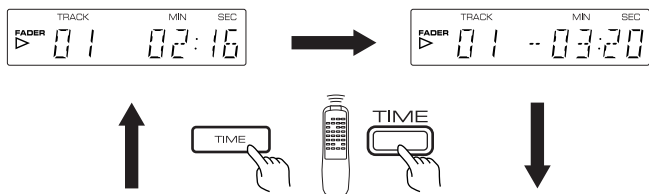

D: Gesamt Wiedergabezeit
(60 Minuten 0 Sekunden für 8 Titel)

C: Restliche Wiedergabezeit aller Titel der laufenden Disc
(46 Minuten 40 Sekunden auf der Disc verfügbar)



Durante la riproduzione

A: Tempo di riproduzione trascorso
(2 minuti e 16 secondi dall'inizio del brano No. 1)

B: Tempo di riproduzione rimanente
(3 minuti e 20 secondi per il primo brano)

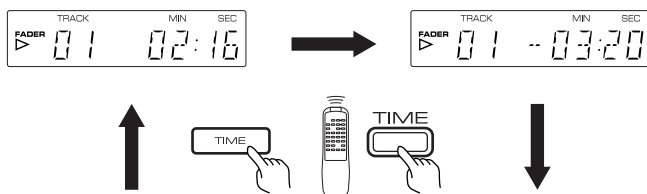

D: Tempo totale di riproduzione
(60 minuti e 0 secondi per 8 brani)

C: Tempo rimanente di riproduzione
(46 minuti e 40 secondi rimanenti sul disco)



DISC LOADING/UNLOADING

MISE EN PLACE OU RETRAIT D'UN DISQUE

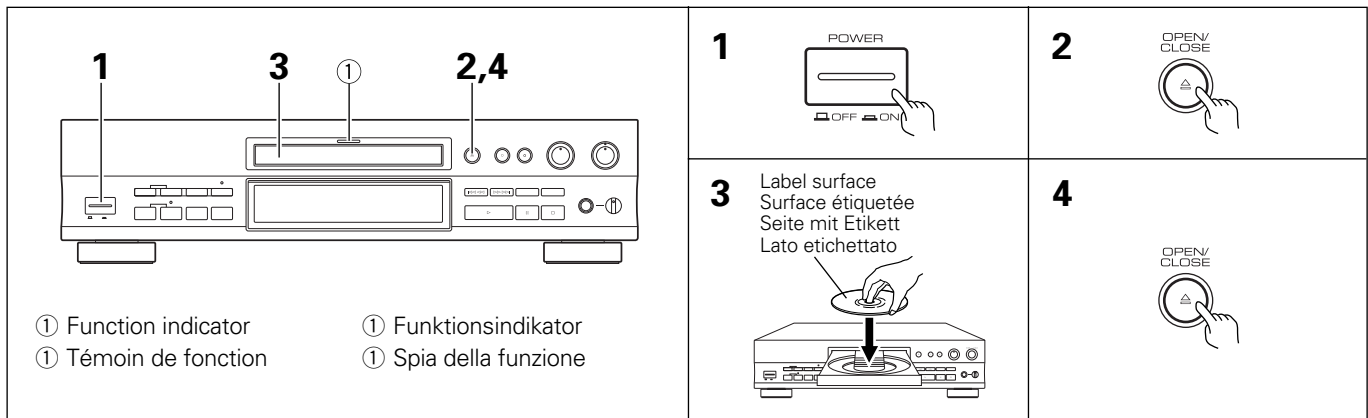

Loading/unloading a disc

1 Turn the power ON.

- The function indicator blinks in green.
- The display panel is illuminated.

2 Open the disc tray.

- "OPEN" is displayed and the tray comes out.
- After recording or skip information recording, it takes a few seconds before the disc can be unloaded because the recording information is written on the disc. "OPEN" blinks in this period.

3 Place a disc.

- Set a disc in the center of the tray with the label side up.
- When loading an 8-cm (3-inch) disc, set the disc in the groove in the very center of the tray.
- Load only one disc at a time.

4 Close the disc tray.

"CLOSE" is displayed and the tray is closed.

The disc tray can also be closed by:

- pressing the play (▶) button.
- pushing the disc tray lightly.

- When a disc is loaded, the disc type is identified and the information on the disc is read out. (In this period, "CD", "CD-R" and "CD-RW" are displayed alternately.)

- (A) Display for a non-recorded CD-R disc:
- (B) Display for a non-recorded CD-RW disc:
- (C) Display for a partially recorded CD-R disc:
- (D) Display for a partially recorded CD-RW disc:
- (E) Display for a prerecorded CD or finalized CD-R disc:
The total playing time is displayed.
- (F) Display for a prerecorded and finalized CD-RW disc:
The total playing time is displayed.
- (G) An attempt is made to start playback without loading a disc:

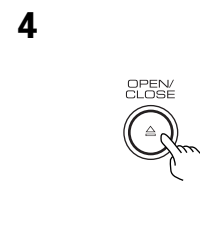
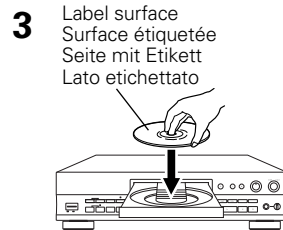
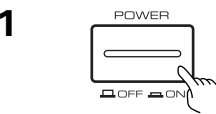

Mise en place ou retrait d'un disque

1 Mettez l'appareil en service (ON).

- Le témoïn de fonction clignote en vert.
- L'afficheur s'éclaire.

2 Ouvrez le tiroir.

- L'indication "OPEN" s'affiche et le tiroir s'ouvre.
- A la fin de l'enregistrement du signal musical ou du code d'identification de saut, quelques secondes sont nécessaires avant que le retrait du disque ne soit possible, qui sont mises à profit pour écrire des informations sur le disque. Pendant ce temps, l'indication "OPEN" clignote.

3 Posez un disque dans le tiroir.

- Placez le disque au centre du tiroir en dirigeant son étiquette vers le haut.
- Pour la lecture d'un disque de 8 cm (3 pouces), placez-le dans la rainure au centre intérieur du tiroir.
- Ne placez qu'un seul disque à la fois dans le tiroir.

4 Fermez le tiroir.

L'indication "CLOSE" s'affiche et le tiroir se ferme.





Le tiroir se ferme également si:

- vous appuyez sur la touche de lecture (▶).
- vous poussez légèrement sa façade.
- Après la mise en place du disque, son type est déterminé et des informations le concernant sont lues. (Pendant ce temps, l'indication "CD", "CD-R" ou "CD-RW" s'affiche alternativement).

- (A) Dans le cas d'un CD-R non enregistré:
- (B) Dans le cas d'un CD-RW non enregistré:
- (C) Dans le cas d'un CD-R partiellement enregistré:
- (D) Dans le cas d'un CD-RW partiellement enregistré:
- (E) Dans le cas d'un CD pré-enregistré ou d'un CD-R achevé:
La durée totale de lecture s'affiche.
- (F) Dans le cas d'un CD-RW pré-enregistré et achevé:
La durée totale de lecture s'affiche.
- (G) Vous tentez de commander la lecture d'un disque alors qu'aucun n'est installé.

EINLEGEN/HERAUSNEHMEN DER DISC

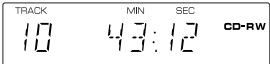
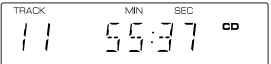
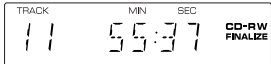
COME SI CARICA E COME SI ESTRAE UN DISCO

<p>(A)</p> 	<p>(B)</p> 	<p>(C)</p> 
<p>(D)</p> 	<p>(E)</p> 	<p>(F)</p> 
<p>(G)</p> 		

Einlegen/Herausnehmen einer Disc

- Schalten Sie die Stromversorgung ein.
 - Der Funktionsindikator blinkt grün.
 - Die Display-Beleuchtung wird eingeschaltet.
- Öffnen Sie das Platten-Schubfach.

OPEN erscheint am Display, und das Schubfach wird herausgeschoben.

 - Nach einer Aufnahme oder der Eingabe von Übersprung-Informationen dauert es einige Sekunden, bis die Disc herausgenommen werden kann, da diese Aufnahmedaten auf der Disc gespeichert werden müssen. Während dieser Zeitspanne blinkt OPEN im Display.
- Legen Sie eine Disc ein.
 - Die Disc mit der Etikettseite nach oben auf die Mitte des Schubfachs legen.
 - Eine 8-cm-Disc in die zentrale Aussparung des Schubfachs einlegen.
 - Nur jeweils eine einzige Disc einlegen.
- Schließen Sie das Schubfach.

CLOSE wird angezeigt, und das Schubfach wird geschlossen.

Das Schubfach kann auch wie folgt geschlossen werden:

- Durch Drücken der Wiedergabe-Taste (▶).
- Durch leichtes Hineindrücken des Schubfachs.
- Nachdem eine Disc eingelegt worden ist, wird der Disc-Typ erkannt; danach werden die auf der Disc befindlichen Informationen gelesen. (Während dieser Zeitspanne zeigt das Display der Reihe nach "CD", "CD-R" und "CD-RW" an.)

- (A) Anzeige für eine unbespielte CD-R
- (B) Anzeige für eine unbespielte CD-RW
- (C) Anzeige für eine teilweise bespielte CD-R
- (D) Anzeige für eine teilweise bespielte CD-RW
- (E) Anzeige für eine vorbespielte CD oder eine CD-R mit Abschlußeingabe:
Die Gesamt-Aufnahmezeit wird angezeigt.
- (F) Anzeige für eine vorbespielte CD-RW mit Abschlußeingabe
Die Gesamt-Aufnahmezeit wird angezeigt.
- (G) Es wurde versucht, die Wiedergabe zu starten, obwohl keine Disc eingelegt ist.

Come si caricano e si estraggono i dischi dall'unità

- Accendere l'unità.
 - Il display si illumina.
 - La spia della funzione lampeggia in verde.
- Aprire il piatto portadisco.

L'indicazione OPEN si illumina ed il piatto fuoriesce.

 - Dopo la registrazione di musica o di segnali di evitamento brani, l'espulsione del disco richiede qualche secondo perché le informazioni devono prima venire fisicamente scritte sul disco. Mentre ciò avviene, sul display lampeggia l'indicazione OPEN.
- Caricare un disco.
 - Posizionare il disco al centro del piatto, con il lato etichettato rivolto verso l'alto.
 - Per l'inserimento di dischi da 8 cm, posizionare il disco nella scanalatura del piatto che si trova più vicina al centro.
 - Caricare un solo disco alla volta.
- Chiudere il piatto portadisco.

Viene visualizzata l'indicazione CLOSE ed il piatto portadisco si richiude.

Il piatto portadisco può venire chiuso anche:

- premo il tasto di riproduzione (▶).
- spingendo leggermente il piatto portadisco, richiudendolo.
- All'inserimento del disco, l'apparecchio provvede ad identificarlo e a leggere le informazioni contenute sul disco stesso. Durante questo periodo di tempo le tre indicazioni "CD", "CD-R" e "CD-RW" vengono visualizzate alternativamente.
- (A) Visualizzazione di un disco CD-R non registrato.
- (B) Visualizzazione di un disco CD-RW non registrato.
- (C) Visualizzazione di un disco CD-R parzialmente registrato.
- (D) Visualizzazione di un disco CD-RW parzialmente registrato.
- (E) Visualizzazione di un normale disco CD acquistato già registrato, o di un disco CD-R finalizzato: viene visualizzato il tempo totale di riproduzione.
- (F) Visualizzazione di acquistato già registrato, e di un disco CD-RW finalizzato: viene visualizzato il tempo totale di riproduzione.
- (G) Si sta tentando di avviare la riproduzione senza aver prima inserito un disco nell'apparecchio.

MODES OF RECORDING

This section introduces the summary of the modes of recording available with this unit.

- **It is recommended to use the automatic digital-source synchro recording when recording a CD, DAT, MD or DCC source. The track numbers are updated automatically by this unit.**

For details, also refer to the corresponding descriptions.

This unit provides four modes of recording on CD-R and CD-RW discs.

Select a mode according to the source recorded.

Automatic digital-source synchro recording (1-track)

When the source equipment starts to play, only one track is recorded automatically and the recording stops automatically after that track. This mode is convenient for edited recording of a CD, DAT, MD or DCC. (Refer to page 44 for the recording set-up procedure.)

Automatic digital-source synchro recording (all-track)

When the source equipment starts to play, all tracks are recorded automatically and the recording stops automatically after the last track. This mode is convenient for recording an entire CD, DAT, MD or DCC. (Refer to page 48 for the recording set-up procedure.)

Automatic finalization recording

This mode automatically performs finalization after an all-track automatic digital source synchro recording. (Refer to page 50 for the recording set-up procedure.)

Manual digital-source recording

This mode is mainly used for recording the output from other digital sources than those mentioned above.

Recording is started or stopped manually. (Refer to page 52 for the recording set-up procedure.)

Analog-source recording

This mode is used for recording the line output of the source equipment. (Refer to page 54 for the recording set-up procedure.)

MODES D'ENREGISTREMENT

Un résumé des différents modes d'enregistrement disponibles sont présentés dans cette section.

- **Lorsque vous désirez procéder à l'enregistrement d'un signal numérique que porte un support tel que CD, DAT, MD ou DCC, nous vous conseillons d'employer le mode Enregistrement automatique et synchronisé d'un signal numérique. La numérotation des plages musicales est alors automatiquement effectuée par cet appareil.**

Pour de plus amples détails, reportez-vous aux sections concernées.

Quatre modes d'enregistrement sur CD-R et CD-RW sont possibles.

Choisissez le mode en fonction de la nature de la source.

Enregistrement automatique et synchronisé d'un signal numérique (1 plage musicale)

La lecture d'une plage musicale commence sur l'appareil source et au même moment débute l'enregistrement sur cet appareil; l'enregistrement s'arrête à la fin de la plage musicale. Ce mode convient pour effectuer des montages sonores à partir de CD, DAT, MD ou DCC. (La méthode est décrite à la page 44.)

Enregistrement automatique synchronisé d'un signal numérique (toutes les plages musicales)

La lecture d'une plage musicale commence sur l'appareil source et au même moment débute l'enregistrement sur cet appareil; l'enregistrement s'arrête à la fin de toutes plages musicales. Ce mode convient pour effectuer la copie complète de CD, DAT, MD ou DCC. (La méthode est décrite à la page 48.)

Enregistrement à achèvement automatique

Ce mode exécute automatiquement l'achèvement après l'enregistrement automatique synchronisé des signaux numériques de toutes les plages d'un disque. (Reportez-vous en page 50 pour la méthode à utiliser.)

Enregistrement manuel d'un signal numérique

Ce mode convient à l'enregistrement d'un signal numérique fourni par une source autre que celles mentionnées ci-dessus. (La méthode est décrite à la page 52.)

Enregistrement d'un signal analogique

Ce mode convient pour enregistrer le signal au niveau ligne fourni par une source analogique. (La méthode est décrite à la page 54.)

AUFNAHMEBETRIEBSARTEN

Dieser Abschnitt enthält eine Zusammenfassung der bei diesem Gerät verfügbaren Aufnahmebetriebsarten.

- **Es wird empfohlen, bei Aufnahmen von einer CD, einem DAT-, MD- oder DCC-Gerät die automatische Synchron-Aufnahmebetriebsart für digitale Signalquellen zu verwenden. Die Titelnummern werden von diesem Gerät automatisch aktualisiert.**

Für weitere Einzelheiten beziehen Sie sich bitte auf die entsprechenden Beschreibungen.

An diesem Gerät stehen vier Aufnahmebetriebsarten für CD-Rs und CD-RWs zur Verfügung. Wählen Sie die Betriebsart entsprechend der aufzunehmenden Signalquelle.

Automatische Synchron-Aufnahmebetriebsart für digitale Signalquellen (Einzeltitel)

Nachdem die Wiedergabe der Signalquelle begonnen hat, wird nur ein einzelner Titel automatisch aufgenommen; die Aufnahme stoppt automatisch nach Ende dieses Titels. Dieser Modus empfiehlt sich für editierte Aufnahmen einer CD, einem DAT-, MD- oder DCC-Gerät. (Siehe Seite 45 für die Vorbereitungsschritte zur Aufnahme.)

Automatische Synchron-Aufnahmebetriebsart für digitale Signalquellen (alle Titel)

Nachdem die Wiedergabe der Signalquelle begonnen hat, werden alle Titel automatisch aufgenommen; die Aufnahme stoppt automatisch nach Ende des letzten Titels. Dieser Modus empfiehlt sich für eine Gesamtaufnahme einer CD, einem DAT-, MD- oder DCC-Gerät. (Siehe Seite 49 für die Vorbereitungsschritte zur Aufnahme.)

Aufnehmen mit automatischer Abschlußeingabe

In diesem Modus wird die Abschlußeingabe nach automatischer Synchron-Aufnahme aller Titel einer digitalen Signalquelle automatisch durchgeführt. (Siehe Seite 51 für die Vorbereitungsschritte zur Aufnahme.)

Manuelles Aufnehmen einer digitalen Signalquelle

Dieser Modus wird hauptsächlich zur Aufnahme eines Ausgangssignals von anderen als den oben erwähnten Digital-Signalquellen verwendet.

Die Aufnahme wird automatisch begonnen und gestoppt. (Siehe Seite 53 für die Vorbereitungsschritte zur Aufnahme.)

Aufnehmen einer Analog-Signalquelle

Dieser Modus dient zum Aufnehmen eines Leitungs-Ausgangssignals der angeschlossenen Komponente. (Siehe Seite 55 für die Vorbereitungsschritte zur Aufnahme.)

MODI DI REGISTRAZIONE

Questa sezione introduce i modi di registrazione disponibili con quest'unità.

- **Per registrare un CD, un nastro DAT, un disco MD o una cassetta DCC, si raccomanda di usare la registrazione automatica e sincronizzata di sorgenti digitali. I numeri di brano vengono aggiornati automaticamente dall'unità.**

Per maggiori dettagli, consultare la sezione corrispondente del manuale.

Quest'unità possiede quattro modi di registrazione di brani CD-R e CD-RW. Sceglierne uno adatto alla sorgente di segnale impiegata.

Registrazione automatica e sincronizzata di sorgenti digitali (1 brano)

Quando la riproduzione del segnale digitale ha inizio, viene registrato automaticamente solo un brano e la registrazione quindi cessa. Questo modo è conveniente per editare il contenuto di vari CD, nastri DAT, dischi MD o cassette DCC. (Per le procedure di registrazione, consultare pag. 45.)

Registrazione automatica e sincronizzata di sorgenti digitali (tutti i brani)

Quando la riproduzione del segnale digitale ha inizio, viene registrato automaticamente e per intero sino alla fine e quindi la registrazione cessa. Questo modo è conveniente per registrare CD, nastri DAT, dischi MD o cassette DCC. (Per le procedure di registrazione, consultare pag. 49.)

Registrazione con finalizzazione automatica

In questa modalità, al termine della registrazione automatica in sincronizzazione di tutti i brani di una sorgente digitale, l'apparecchio provvede automaticamente alla finalizzazione. Per le procedure di registrazione, vedere a pag. 51.

Registrazione manuale di sorgenti digitali

Questo modo serve prevalentemente per registrare segnale digitale prodotto da apparecchi diversi da quelli menzionati qui sopra.

La registrazione deve venire iniziata e terminata manualmente. (Per le procedure di registrazione, consultare pag. 53.)

Registrazione di segnale analogico

Questo modo serve prevalentemente per registrare segnale prodotto da apparecchi analogici. (Per le procedure di registrazione, consultare pag. 55.)

To monitor the recording input, set the INPUT SELECTOR to desired input position. Even if the position is the same, it must be changed to a different position and then switched back to monitor the input.

Pour surveiller une entrée d'enregistrement, réglez le Sélecteur d'entrée (INPUT SELECTOR) à la position souhaitée. Si la position reste la même, faites passer le sélecteur à une position différente, puis ramenez-le à celle de l'entrée à surveiller.

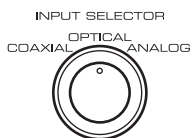

When the input is selected, the input source equipment name is displayed as "INPUT" → "CD" → "MONI". (only from digital input)

- This display is available if the input source is a CD, MD, DAT or DCC.
- Before recording from Laser disc, make sure that this unit's sampling frequency indicator lights in the display. Digital recording is not possible if this indicator does not light. Check the source with the record monitor.
- When recording from digital sources like CD, CDV, or LD players, the input source display may display "CD."

Après le choix de la source, son nom s'affiche ainsi "INPUT" → "CD" → "MONI" (uniquement dans le cas d'une source numérique).

- Ces indications ne s'affichent que si la source est du type CD, MD, DAT ou DCC.
- Avant d'enregistrer le signal fourni par un LaserDisc, assurez-vous qu'un témoin de fréquence d'échantillonnage est éclairé. L'enregistrement numérique est impossible si aucun témoin n'est éclairé. Par ailleurs, contrôlez le signal enregistré au moyen de la fonction prévue à cet effet.
- Lors de l'enregistrement du signal fourni par un lecteur de CD, CDV ou LD, le nom de la source peut être "CD".

CAUTION

This unit is a recorder for writable compact discs. This recorder can record on discs carrying the CD-R mark*1, the CD-RW mark*2 or the indications "FOR CONSUMER" and "FOR CONSUMER USE." The CD-R indicator lights when a CD-R (Compact Disc - Recordable) is loaded while the CD-RW indicator lights when a CD-RW (Compact Disc - Rewritable disc) is loaded. Recording on a partially recorded disc starts from the point where the previous recording left off. The CD-R disc is recordable once and cannot be erased once recorded. The CD-RW disc is recordable and can be erased and re-recorded again.

In the following cases, recording is impossible even when the RECORD or DIGITAL SYNCHRO button is pressed.

When the CD indicator is lit (CD or finalized CD-R), input monitoring is started by pressing any of the above buttons. When the CD-RW and FINALIZE indicators are lit (finalized CD-RW), input monitoring is started by pressing any of the above buttons. When there is no remaining recording time and "REC FULL" is displayed.

When 99 tracks have been recorded and "REC FULL" is displayed. (No more recording is possible.)

When a disc without the CD-R mark *1, the CD-RW mark*2 or the indications "FOR CONSUMER" and "FOR CONSUMER USE" is loaded, "Pro DISC" is displayed and recording is impossible (CD-R or CD-RW disc to be used with equipment other than a CD recorder).

When a CD-R or CD-RW disc is inserted, the unit automatically performs a series of adjustments designed to provide the best possible recording.

It may take some time to complete the automatic adjustments if the unit is cold when the power is turned on.

Please wait for the recorder to enter the record standby mode. Be sure to remove the disc before turning off the power. If the disc is left in the recorder, it may not operate normally next time.

ATTENTION

Cet appareil permet l'enregistrement sur des disques compacts appropriés.

Il est capable d'enregistrer sur des disques portant le label CD-R*1, le label CD-RW*2 ou les indications "FOR CONSUMER" et "FOR CONSUMER USE". Le témoin CD-R s'allume quand un CD-R (disque compact enregistrable) est installé; le témoin CD-RW s'allume quand un CD-RW (disque compact ré-enregistrable) est installé. Si le disque a été partiellement utilisé pour un enregistrement antérieur, le nouvel enregistrement début à la fin du précédent. Un CD-R peut être enregistré une fois, mais ensuite il ne peut plus être effacé. Une fois qu'il a été enregistré, un CD-RW peut être effacé et enregistré à nouveau.

Dans les cas suivants, l'enregistrement est impossible même si vous appuyez sur la touche RECORD ou DIGITAL SYNCHRO.

Quand le témoin CD est allumé (disque CD ou CD-R achevé), la surveillance de l'entrée est lancée par poussée sur une des touches ci-dessus.

Quand les témoins CD-RW et FINALIZE sont allumés (CD-RW achevé), la surveillance de l'entrée est lancée par poussée sur une des touches ci-dessus.

Quand le disque est complètement utilisé et que "REC FULL" est affiché.

Quand 99 plages ont été enregistrées et que "REC FULL" est affiché. (Un enregistrement n'est plus possible.)

Si un disque sans le label CD-R*1, le label CD-RW*2 ou les indications "FOR CONSUMER" et "FOR CONSUMER USE" est installé, l'indication "Pro DISC" apparaît et l'enregistrement est impossible (le disque CD-R ou CD-RW ne convient pas pour cet enregistreur).

Après la mise en place d'un CD-R ou d'un CD-RW, l'appareil procède automatiquement à une série de réglages, visant à réaliser le meilleur enregistrement possible.

Ces réglages prennent un certain temps, surtout si l'appareil était froid au moment de sa mise en service. Attendez que l'appareil passe au mode d'attente d'enregistrement.

Prenez soin de retirer le disque avant de mettre l'appareil hors tension, car une anomalie pourrait se produire la prochaine fois si un disque y est laissé.

Um das Eingangssignal während der Aufnahme zu überwachen, wählen Sie das gewünschte Eingangssignal mit dem INPUT SELECTOR. Selbst wenn sich dieser Knopf bereits in der richtigen Stellung befindet, muß er einmal verstellt und dann wieder in die ursprüngliche Position gebracht werden; anderenfalls kann das Eingangssignal nicht überwacht werden.

Per controllare l'ingresso di registrazione, disporre il comando INPUT SELECTOR sulla posizione di ingresso desiderata. Anche se la posizione è già quella desiderata, per poter controllare la sorgente di ingresso è necessario modificare la posizione del selettore, e riportarlo poi su quella desiderata.

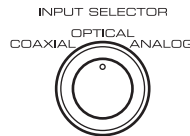

Nachdem der Eingangsmodus gewählt wurde, wird die Bezeichnung der Signalquelle als INPUT → CD → MONI angezeigt (nur im Falle eines Digital-Eingangssignals).

- Diese Anzeige erfolgt, wenn als Signalquelle eine CD, ein DAT-, MD- oder DCC-Gerät verwendet wird.
- Vergewissern Sie sich vor Beginn des Aufnahmevorgangs von einer Laser-Disc, daß im Display die Abtastfrequenz dieses Geräts angezeigt wird. Eine Digital-Aufnahme ist nicht möglich, wenn diese Anzeige nicht aufleuchtet. Überprüfen Sie die Signalquelle mit Hilfe des Aufnahme-Monitors.
- Bei Aufnahmen von Digital-Signalquellen wie z.B. einer CD, CDV oder einem LD-Gerät kann im Display für die Eingangssignalquelle unter Umständen CD angezeigt werden.

Una volta scelto un ingresso di segnale, se esso è digitale, il nome del componente viene visualizzato come ad esempio nel modo seguente: "INPUT → CD → MONI.

- Questo display è disponibile solo se il segnale in ingresso proviene da un CD, da un registratore DAT, da un lettore MD o da un registratore DCC.
- Prima di registrare segnale proveniente da un lettore di dischi laser, controllare che l'indicatore della frequenza di campionamento di quest'unità sia acceso sul display. La registrazione digitale non è possibile se esso non si accende. Provare a riprodurre con la sorgente di segnale scelta usando la funzione di monitor di registrazione.
- Se si registra un segnale digitale da un CD, un CDV o da un disco a laser, il display della sorgente di segnale può riportare in tutti i casi l'indicazione CD.

VORSICHT

Bei diesem Gerät handelt es sich um einen Recorder für beispielbare Compact-Discs.

Zur Aufnahme können Discs verwendet werden, die mit dem CD-R-Kennzeichen*1 oder dem CD-RW-Kennzeichen*2, oder den Vermerken "FOR CONSUMER" oder "FOR CONSUMER USE" versehen sind. Die CD-R-Anzeige leuchtet auf, wenn eine CD-R (Compact-Disc - Recordable <beispielbar>) eingelegt ist, während die CD-RW-Anzeige aufleuchtet, wenn eine CD-RW (Compact-Disc - Rewritable <überschreibbar>) eingelegt ist. Wenn eine Disc verwendet wird, die bereits teilweise bespielt ist, beginnt der Aufnahmevorgang an der Stelle, an der die vorherige Aufnahme beendet wurde. Eine CD-R kann nur einmal bespielt werden; ein Löschen nach der Aufnahme ist nicht möglich. Eine CD-RW kann bespielt, gelöscht und neu bespielt werden.

In den folgenden Fällen ist eine Aufnahme unmöglich, selbst wenn die RECORD- oder DIGITAL SYNCHRO-Taste gedrückt wird.

Wenn die CD-Anzeige leuchtet (CD oder CD-R mit Abschlußeingabe), kann die Überwachung des Eingangssignals durch Drücken einer beliebigen der obigen Tasten gestartet werden. Wenn die CD-RW-Anzeige und die FINALIZE-Anzeige leuchten (CD-RW mit Abschlußeingabe), kann die Überwachung des Eingangssignals durch Drücken einer beliebigen der obigen Tasten gestartet werden.

Wenn keine Rest-Aufnahmezeit zur Verfügung steht und "REC FULL" am Display erscheint.

Wenn bereits 99 Titel aufgenommen wurden und "REC FULL" am Display erscheint. (Es sind keine weiteren Aufnahmen möglich.)

Wenn eine Disc ohne das CD-R-Kennzeichen*1 oder CD-RW-Kennzeichen*2 und den Vermerken "FOR CONSUMER" oder "FOR CONSUMER USE" eingelegt wird, erscheint "Pro DISC" am Display; eine Aufnahme ist in diesem Fall nicht möglich. (Dies sind CD-Rs oder CD-RWs, die für andere Geräte als CD-Recorder bestimmt sind.)

Nach dem Einlegen einer CD-R oder CD-RW führt das Gerät automatisch eine Reihe von Einstellungen aus, die einen optimalen Aufnahmevorgang gewährleisten.

Wenn das Gerät beim Einschalten der Stromversorgung seine Betriebstemperatur noch nicht erreicht hat, kann die Ausführung dieser Einstellungen etwas länger dauern. Unter diesen Umständen warten Sie bitte, bis das Gerät in den Aufnahmebereitschafts-Modus geschaltet hat.

Achten Sie stets darauf, eine eingelegte Disc zu entfernen, bevor Sie das Gerät ausschalten. Falls die Disc im Recorder verbleibt, kann es sein, daß beim nächsten Mal kein einwandfreier Betrieb damit möglich ist.

AVVERTENZA

Questo apparecchio è un registratore per compact disc sui quali la registrazione è possibile.

Questo registratore può registrare su dischi riportanti i marchi CD-R*1 o CD-RW*2, o le diciture "FOR CONSUMER" o "FOR CONSUMER USE". Quando viene caricato un compact disc del tipo CD-R (registrabile) si illumina l'indicazione CD-R, mentre caricando un compact disc del tipo CD-RW (registrabile e manipolabile) si illumina l'indicazione CD-RW. La registrazione su un disco parzialmente registrato comincia dal punto in cui termina la registrazione eseguita in precedenza. La registrazione sui compact disc CD-R può essere effettuata solo una volta e non può più essere cancellata. I compact disc CD-RW sono registrabili e possono essere cancellati e registrati nuovamente. La registrazione sui compact disc CD-RW può essere effettuata, cancellata e riefettuata più volte.

Nei casi seguenti, anche agendo sui tasti RECORD o DIGITAL SYNCHRO, la registrazione è impossibile.

Ad indicazione CD accesa (nell'apparecchio si trova inserito un compact disc normale o un CD-R finalizzato), viene effettuato il controllo dell'ingresso agendo su uno dei due tasti citati.

Ad indicazioni CD-RW e FINALIZE accese (nell'apparecchio si trova inserito un CD-RW finalizzato), viene effettuato il controllo dell'ingresso agendo su uno dei due tasti citati.

Sul disco non rimane più tempo disponibile per la registrazione, e sul quadrante compare il messaggio "REC FULL" ("registrazione completa").

Se sul disco sono già stati registrati 99 brani, e sul quadrante compare il messaggio "REC FULL" ("registrazione completa").

In questo caso, nessuna ulteriore registrazione è possibile.

In caso di inserimento di dischi non riportanti i marchi CD-R*1 o CD-RW*2, o le diciture "FOR CONSUMER" o "FOR CONSUMER USE", sul quadrante compare il messaggio "Pro DISC" ("disco ad uso professionale", indicante dischi CD-R o CD-RW destinati all'uso su apparecchiature diverse dai semplici registratori per CD) e la registrazione è impossibile.

Inserendo nell'apparecchio un disco CD-R o CD-RW, l'apparecchio esegue automaticamente una serie di regolazioni intese a fornire la miglior possibile registrazione.

L'esecuzione di tutte queste regolazioni automatiche può richiedere un periodo di tempo anche relativamente lungo se l'apparecchio è freddo al momento dell'accensione. Attendere quindi che l'apparecchio passi alla modalità di attesa della registrazione prima di procedere all'inserimento del disco.

Ricordarsi di togliere sempre il disco dopo aver spento l'apparecchio. Lasciando il disco nel registratore, questo potrebbe non funzionare regolarmente la volta successiva.

RECORDING (1) – AUTOMATIC DIGITAL-SOURCE SYNCHRO RECORDING (1-TRACK RECORDING)

This function is convenient for track-by-track edited recording of a CD, DAT, MD and/or DCC.

The following procedure allows you to perform automatic digital-source synchro recording.

- Connect the digital input/output properly as indicated (on page 20).

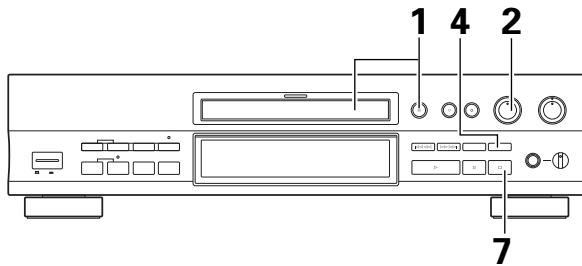

- 1 Load a CD-R or CD-RW disc containing a recordable space. For a disc loading, refer p. 38**
 - After loading the disc, check that the CD-R or CD-RW indicator stops blinking and starts to light steadily.
In case it does not light steadily or a character display (such as "Pro DISC") appears, refer to page 108.
- 2 Select the input to be recorded with the INPUT SELECTOR.**
 - Select COAXIAL or OPTICAL.
The ANALOG input cannot be recorded with this function.
- 3 Ensure that the source player is not playing (in stop or pause mode). (This function cannot be activated if the source is being played.)**
 - Confirm the track to be recorded before recording.
- 4 Press the DIGITAL SYNCHRO button.**
 - Wait until the SYNC indicator blinks.
 - Do not start the playback of the source player until the SYNC indicator starts to blink.
- 5 Start playing the source player.**
 - This unit starts recording automatically.
 - When the SYNC indicator is blinking (1-track synchro recording standby), or during 1-track synchro recording, if the input signal is interrupted or the source is switched to a source for which auto synchro recording is not possible, the 1-track synchro recording mode will be canceled and the unit will enter the record-pause mode.

ENREGISTREMENT (1) – ENREGISTREMENT AUTOMATIQUE ET SYNCHRONISÉ D'UN SIGNAL NUMÉRIQUE (1 PLAGES MUSICALES)

Ce mode convient plus particulièrement à la réalisation de montages sonores à partir de CD, DAT, MD ou DCC.

Employez la méthode ci-dessous pour effectuer l'enregistrement automatique et synchronisé d'un signal numérique.

- Assurez-vous que les prises d'entrée et de sortie des signaux numériques ont été correctement reliées, comme il est dit à la page 20.

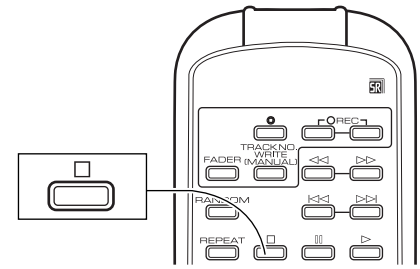

- 1 Mettez en place un CD-R ou un CD-RW non complètement utilisé. A propos de la mise en place du disque, reportez-vous à la page 38.**
 - Après la mise en place du disque, assurez-vous que le témoin CD-R ou CD-RW ne clignote plus mais qu'il est éclairé.
Si ce témoin n'est pas éclairé, ou encore si une indication telle que "Pro DISC" est affichée, reportez-vous à la page 110.
- 2 Au moyen du sélecteur INPUT SELECTOR, choisissez la nature de la source.**
 - Choisissez COAXIAL ou OPTICAL.
Le signal présent sur l'entrée ANALOG ne peut pas être enregistré avec ce mode de fonctionnement.
- 3 Assurez-vous que l'appareil source ne procède pas à la lecture (il doit être à l'arrêt ou en pause). (La commande de ce mode de fonctionnement suppose que la source ne procède pas à la lecture.)**
 - Vérifiez le numéro de la plage musicale à enregistrer.
- 4 Appuyez sur la touche DIGITAL SYNCHRO.**
 - Attendez que le témoin SYNC clignote.
 - Ne commandez pas la lecture sur l'appareil source aussi longtemps que le témoin SYNC ne clignote pas.
- 5 Commandez la lecture sur l'appareil source.**
 - L'enregistrement débute automatiquement sur cet appareil-ci.
 - Si le témoin SYNC clignote (mise en attente d'enregistrement synchronisé d'une plage) ou pendant un enregistrement synchronisé d'une plage, si le signal d'entrée est interrompu ou si vous passez à une autre source pour laquelle l'enregistrement synchronisé automatique n'est pas possible, le mode d'enregistrement synchronisé d'une plage sera annulé et l'appareil repassera au mode de pause à l'enregistrement.

AUFNEHMEN (1) – AUTOMATISCHE SYNCHRON- AUFNAHMEBETRIEBSART FÜR DIGITALE SIGNALQUELLEN (AUFNEHMEN VON EINZELTITELN)

Diese Funktion eignet sich besonders zur editierten Titel-bei-Titel-Aufnahme einer CD, einem DAT-, MD- und/oder DCC-Gerät.

Die Ausführung der nachfolgend beschriebenen Bedienungsschritte erlaubt eine automatische, synchronisierte Aufnahme einer digitalen Signalquelle.

- Schließen Sie die digitalen Eingangs-/Ausgangskabel korrekt an (wie auf Seite 21 beschrieben).

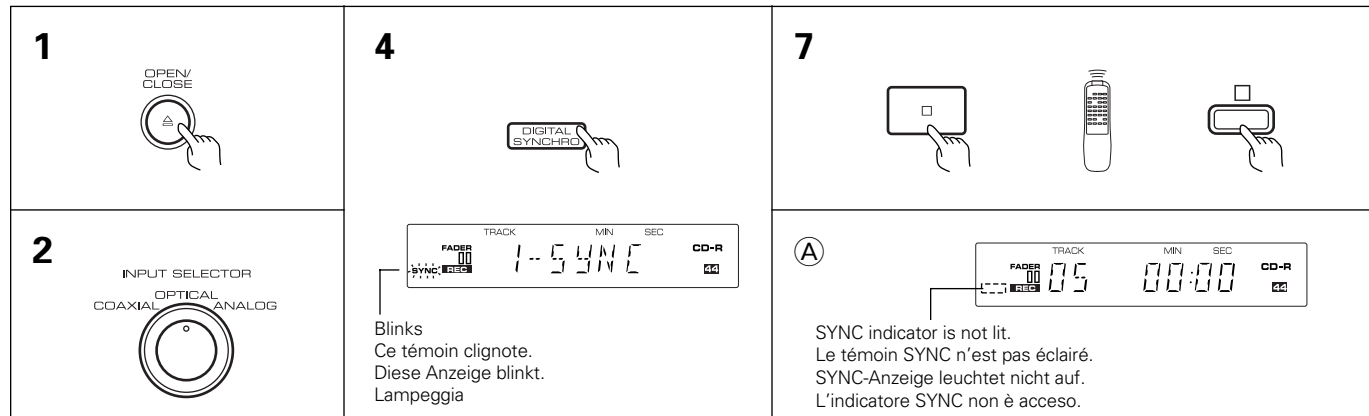

1 Legen Sie eine CD-R oder CD-RW ein, die noch über ausreichend Aufnahmekapazität verfügt. Einzelheiten zum Einlegen von Discs finden Sie auf Seite 39.

- Vergewissern Sie sich nach dem Einlegen der Disc, daß die CD-R- bzw. CD-RW-Anzeige nicht mehr blinkt, sondern stetig leuchtet.
Falls die Anzeige nicht stetig leuchtet oder eine Mitteilung (z.B. "Pro DISC") am Display erscheint, schlagen Sie bitte auf Seite 112 nach.

2 Wählen Sie das aufzunehmenden Eingangssignal mit dem INPUT SELECTOR.

- Wählen Sie COAXIAL oder OPTICAL.
Ein ANALOG-Eingangssignal kann mit dieser Funktion nicht aufgenommen werden.

3 Vergewissern Sie sich, daß das Ursprungsgerät nicht auf Wiedergabe geschaltet ist (befindet sich im Stopp- oder Pause-Modus). (Diese Funktion läßt sich nicht aktivieren, wenn das Ursprungsgerät auf Wiedergabe geschaltet ist.)

- Bestätigen Sie die aufzunehmende Titelnummer, bevor Sie mit der Aufnahme beginnen.

4 Drücken Sie die DIGITAL SYNCHRO-Taste.

- Warten Sie, bis die SYNC-Anzeige blinkt.
- Beginnen Sie mit der Wiedergabe des Ursprungsgeräts erst dann, nachdem die SYNC-Anzeige zu blinken begonnen hat.

5 Schalten Sie das Ursprungsgerät auf Wiedergabe.

- Das Gerät beginnt nun automatisch mit der Aufnahme.
- Falls das Eingangssignal unterbrochen wird oder auf eine Signalquelle umgeschaltet wird, für die keine automatische Synchron-Aufnahme möglich ist, wenn die SYNC-Anzeige blinkt (Bereitschaft zur Synchron-Aufnahme von Einzeltiteln) sowie während des Synchron-Aufnehmens eines Einzeltitels, wird die Betriebsart für Synchron-Aufnahme von Einzeltiteln aufgehoben, und das Gerät schaltet auf Aufnahmepause.

REGISTRAZIONE (1) – REGISTRAZIONE AUTOMATICA E SINCRONIZZATA DI SEGNALE DIGITALE (SOLO 1 BRANO)

Questa funzione è conveniente per registrare brani di varia origine tratti da CD, nastri DAT, dischi MD e cassette DCC.

La procedura che segue vi permette di eseguire la registrazione automatica e sincronizzata di segnale digitale.

- Collegare i cavi digitali di ingresso ed uscita nel modo indicato a pagina 21.

1 Inserire un disco CD-R o CD-RW contenente spazio ancora registrabile. Per l'inserimento del disco vedere a pag. 39.

- Una volta inserito il disco, attendere che l'indicazione CD-R o CD-RW smetta di lampeggiare e si illumini in modo permanente.

Se la spia non si illumina in modo permanente, o se sul quadrante compaiono delle indicazioni o dei messaggi scritti (ad esempio la scritta "Pro DISC"), vedere la lista dei messaggi a pag. 114.

2 Scegliere l'ingresso di segnale da registrare con il selettore INPUT SELECTOR.

- Scegliere COAXIAL o OPTICAL
Il segnale proveniente dall'ingresso ANALOG non può venire registrato con questa funzione.

3 Controllare che l'unità sorgente del segnale non si trovi nel modo di registrazione. In tal caso, questa funzione non può aver inizio.

- Controllare prima della registrazione che il brano attuale sia quello desiderato.

4 Premere il tasto DIGITAL SYNCHRO.

- Attendere che l'indicatore SYNC lampeggi.
- Non iniziare la riproduzione del segnale sino a che l'indicatore SYNC lampeggia.

5 Dare inizio alla riproduzione.

- La registrazione da parte di quest'unità inizia automaticamente.
- Con la spia di registrazione in sincronizzazione SYNCHRO lampeggiante (posizione di attesa per la registrazione in sincronizzazione di un solo brano), o nel corso della registrazione in sincronizzazione di un solo brano, se il segnale in ingresso viene interrotto, o la sorgente viene commutata ad una sorgente per la quale la registrazione automatica in sincronizzazione non è possibile, la modalità di registrazione in sincronizzazione di un solo brano viene disattivata e l'apparecchio passa alla modalità di pausa della registrazione.

RECORDING (1) - AUTOMATIC DIGITAL-SOURCE SYNCHRO RECORDING (1-TRACK RECORDING)

6 If the track changes (when input source is CD or Mini Disc), or if the next start ID is detected (when input source is DAT or DCC), 1-track recording will be canceled and the unit will enter the record-pause mode. The 1-track recording mode is also canceled if no sound is encountered for a period of about five seconds.

- If it is required to record another track after 1-track recording, repeat steps 3 to 5 again.

7 After recording the desired tracks, press the stop (■) button to end recording.

- "PMA REC" is displayed and the unit stops after recording the track data.
- If the SYNC indicator is not lit after 1-track synchro recording, the track to be recorded next can be confirmed on the source player. (Automatic recording cannot be started while the SYNC indicator is not lit.) (A)

Cautions when making digital recordings from DAT

Be sure to enter the start IDs in DAT tapes in positions located before the start of sound.

Tapes that are recorded using the DAT auto ID function records the start ID slightly after the beginning of the actual recording. This recorder uses the start ID to sense the transition between tracks in a digital recording from DAT tape.

Thus the following problems could occur when automatic updating of track numbers is used during automatic digital-source synchro recording or manual digital recording.

The beginning of a track is not recorded.

A new track number is created slightly after the beginning of a new track.

The beginning of the next track is recorded at the end of a recording.

Manual recording of the DAT tape start ID is therefore recommended to avoid these problems.

For information on DAT operations, refer to the operating instructions provided with the DAT recorder.

ENREGISTREMENT (1) - ENREGISTREMENT AUTOMATIQUE ET SYNCHRONISÉ D'UN SIGNAL NUMÉRIQUE (1-PLAGE MUSICALE)

6 Si la plage change (quand la source d'entrée est CD ou Mini Disc) ou si le code de départ suivant est détecté (quand la source d'entrée est DAT ou DCC), l'enregistrement d'une plage sera annulé et l'appareil passera au mode d'attente d'enregistrement. Le mode d'enregistrement d'une plage sera également annulé si aucun son n'est capté pendant une période de 5 secondes environ.

- Pour enregistrer une autre plage après l'enregistrement d'une plage, répétez les étapes 3 à 5.

7 Après enregistrement des plages souhaitées, appuyez sur la touche d'arrêt (■) pour terminer l'enregistrement.

- L'indication "PMA REC" est affichée et l'appareil s'arrête après enregistrement des données de la plage.
- Si le témoin SYNC n'est pas allumé à la fin de l'enregistrement synchronisé d'une plage, la plage à enregistrer ensuite doit être confirmée sur l'appareil source. (L'enregistrement automatique est impossible si le témoin SYNC n'est pas allumé.) (A)

Précautions lors d'un enregistrement numérique depuis une bande DAT

Veillez à entrer les codes de départ des bandes DAT à des positions précédant le début du son.

Des bandes enregistrées en faisant appel à la fonction DAT auto ID enregistrent le code de départ légèrement après le début de l'enregistrement réel. Cet appareil utilise le code de départ pour déceler le passage entre les plages lors d'un enregistrement numérique à partir d'une bande DAT.

Par conséquent, les problèmes suivants risquent de se produire lorsque la mise à jour automatique des numéros de plage est utilisée lors d'un enregistrement automatique et synchronisé d'un signal numérique ou d'un enregistrement manuel d'un signal numérique.

Le début de la plage n'est pas enregistré.

Un nouveau numéro de plage est créé un peu après le début d'une nouvelle plage.

Le début de la plage suivante est enregistré à la fin d'un enregistrement.

Pour éviter ces problèmes, il est donc recommandé d'enregistrer manuellement le code de départ d'une bande DAT.

Pour des détails sur le fonctionnement d'une bande DAT, reportez-vous au mode d'emploi qui accompagne la platine DAT.

AUFNEHMEN (1) – AUTOMATISCHE SYNCHRON- AUFNAHMEBETRIEBSART FÜR DIGITALE SIGNALQUELLEN (AUFNEHMEN VON EINZELTITELN)

- 6** Wenn der Titel wechselt (wenn es sich bei der Eingangsquelle um eine CD oder MiniDisc handelt) oder die nächste Startmarkierung erkannt wird (wenn es sich bei der Eingangsquelle um ein DAT oder DCC handelt), wird die Einzeltitel-Aufnahmebetriebsart aufgehoben, und das Gerät schaltet auf Aufnahmepause. Die Einzeltitel-Aufnahmebetriebsart wird auch dann aufgehoben, wenn ungefähr 5 Sekunden lang kein Ton erfaßt wird.
- Wenn Sie nach diesem Einzeltitel ein weiteres Stück aufnehmen wollen, wiederholen Sie die Schritte 3 bis 5.
- 7** Nachdem Sie die gewünschten Titel aufgenommen haben, drücken Sie die Stopp-Taste (■), um den Aufnahmevorgang abzuschließen.
- "PMA REC" erscheint am Display, und nach beendeter Aufzeichnung der Titeldaten schaltet das Gerät auf Stopp.
 - Wenn die SYNC-Anzeige nach der Synchron-Aufnahme eines Einzeltitels nicht leuchtet, kann der nächste aufzunehmende Titel am Ursprungsgerät bestätigt werden. (Automatisches Synchron-Aufnehmen kann nicht gestartet werden, wenn die SYNC-Anzeige nicht leuchtet.) (A)

Vorsichtshinweise zu Digitalaufnahmen von DAT

Achten Sie darauf, die Startmarkierungen von Titeln auf DAT jeweils an einer Stelle kurz vor dem Anfang jedes Titels einzugeben.

Bei einem DAT, das mit Hilfe der automatischen Kennungsfunktion bespielt wurde, wird die Startmarkierung kurz hinter dem Anfang jedes Titels aufgezeichnet. Bei Digitalaufnahmen von DAT ermittelt dieser Recorder die Übergänge zwischen je zwei Titeln anhand der Startmarkierungen.

Daher können die folgenden Probleme auftreten, wenn die Funktion für automatische Aktualisierung der Titelnummern bei automatischer Synchron-Aufnahme oder bei manuellem Aufnehmen einer digitalen Signalquelle verwendet wird.

Der Anfang eines Titels wird nicht aufgezeichnet.

Eine neue Titelnummer wird kurz nach dem Anfang eines neuen Titels erstellt.

Der Anfang des nächsten Titels wird unmittelbar am Ende des letzten Titels aufgezeichnet.

Um diese Probleme zu vermeiden, empfiehlt sich die manuelle Aufzeichnung der Startmarkierung auf dem DAT.

Weitere Einzelheiten hierzu finden Sie in der Bedienungsanleitung des DAT-Recorders.

REGISTRAZIONE (1) – REGISTRAZIONE AUTOMATICA E SINCRONIZZATA DI SEGNALE DIGITALE (SOLO 1 BRANO)

- 6** Se il brano cambia (in caso di registrazioni da compact disc o da minidischi), o se viene individuato il codice di identificazione (ID) del brano successivo (in caso di registrazioni da DAT o da DCC, cassette compatte digitali), la registrazione di un solo brano viene disattivata e l'apparecchio passa alla modalità di pausa della registrazione. La modalità di registrazione di un solo brano viene disattivata anche nel caso in cui l'apparecchio non individui alcun suono per un periodo superiore a 5 secondi.
- Per la registrazione di un altro brano, dopo la precedente registrazione di un solo brano, ripetere le operazioni dei precedenti punti da 3 a 5.
- 7** Al termine della registrazione dei brani desiderati, agire sul tasto di arresto (■) per terminare la registrazione.
- Sul quadrante compare la voce "PMA REC", e l'apparecchio si arresta dopo aver registrato i dati relativi al brano.
 - Se l'indicazione SYNC non si trova illuminata al termine della registrazione in sincronizzazione di un solo brano, il successivo brano da registrare può essere confermato sull'apparecchio riproduttore. Ricordare però che la registrazione automatica non può essere avviata ad indicazione SYNCHRO spenta. (A)

Precauzioni per la registrazione digitale da un DAT

I codici di identificazione ID dei nastri DAT all'inizio dei brani, devono essere inseriti in una posizione precedente l'inizio del suono.

I nastri registrati facendo uso della funzione automatica ID dei DAT, registrazione il codice ID di inizio leggermente dopo l'inizio effettivo della registrazione sonora. Nella registrazione digitale da un nastro DAT, questo apparecchio usa il codice ID di inizio per individuare il punto di transizione fra un brano e l'altro.

Pertanto, quando si fa uso della funzione automatica di aggiornamento dei numeri dei brani nel corso della registrazione in sincronizzazione di una sorgente digitale, o della registrazione digitale manuale, possono verificarsi i seguenti problemi.

L'inizio di un brano non viene registrato.

Il numero di un nuovo brano viene creato in una posizione leggermente successiva all'inizio del nuovo brano.

L'inizio del brano successivo viene registrato subito dopo la fine della registrazione di quello precedente.

Per evitare l'insorgere di questi problemi si consiglia quindi di procedere alla registrazione manuale dei codici di inizio ID dei nastri DAT.

Per informazioni sul funzionamento dei DAT, vedere il manuale di istruzioni fornito insieme al registratore DAT.

RECORDING (2) – AUTOMATIC DIGITAL-SOURCE SYNCHRO RECORDING (ALL-TRACK RECORDING)

This function is convenient for recording of an entire CD, DAT, MD or DCC.

ENREGISTREMENT (2) – ENREGISTREMENT AUTOMATIQUE ET SYNCHRONISÉ D'UN SIGNAL NUMÉRIQUE (TOUTES LES PLAGES MUSICALES)

Ce mode convient plus particulièrement à la copie de CD, DAT, MD ou DCC.

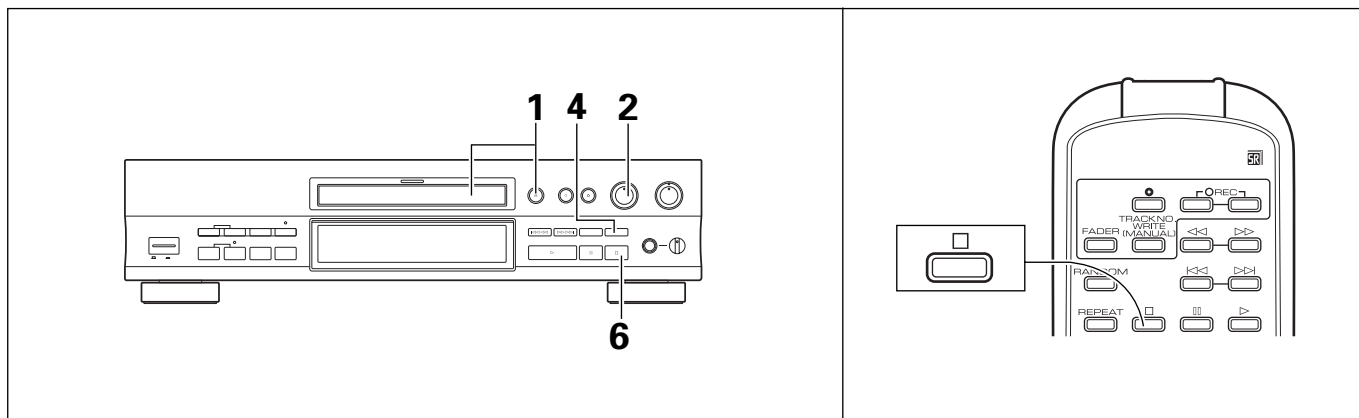

- 1 Load a CD-R or CD-RW disc containing a recordable space.**
For a disc loading, refer p. 38.
 - After loading the disc, check that the CD-R or CD-RW indicator stops blinking and starts to light steadily.
In case it does not light steadily or a character display (such as "Pro DISC") appears, refer to page 108.
- 2 Select the input to be recorded with the INPUT SELECTOR.**
 - Select COAXIAL or OPTICAL.
The ANALOG input cannot be recorded with this function.
- 3 Ensure that the source player is not playing (in stop or pause mode). (This function cannot be activated if the source is being played.)**
 - Confirm the track to be recorded before recording.
- 4 Press the DIGITAL SYNCHRO button twice.**
 - Do not start the playback of the source player until the SYNC indicator starts to blink.
 - Every time the DIGITAL SYNCHRO button is pressed, the mode is changed in order of 1-SYNC → AL-SYNC → Record-pause mode.
Select "AL-SYNC" when all-track recording is required.
- 5 Start playing the source player.**
 - This unit starts recording automatically.
 - When the SYNC indicator is blinking (all-track synchro recording standby), or during all-track synchro recording, if the input signal is interrupted or the source is switched to a source for which auto synchro recording is not possible, the all-track synchro recording mode will be canceled and the unit will enter the record-pause mode.
 - The source player stops playback and after no sound is encountered for about five seconds, the unit reverts to the status noted in step 4 ("AL-SYNC" is displayed again). Be careful not to restart playback of the source player under this condition, for this will start the recording again.

- 1 Mettez en place un CD-R ou un CD-RW non complètement utilisé. A propos de la mise en place du disque, reportez-vous à la page 38.**
 - Après la mise en place du disque, assurez-vous que le témoin CD-R ou CD-RW ne clignote plus mais qu'il est éclairé.
Si ce témoin n'est pas éclairé, ou encore si une indication telle que "Pro DISC" est affichée, reportez-vous à la page 110.
- 2 Au moyen du sélecteur INPUT SELECTOR, choisissez la nature de la source.**
 - Choisissez COAXIAL ou OPTICAL.
Le signal présent sur l'entrée ANALOG ne peut pas être enregistré avec ce mode de fonctionnement.
- 3 Assurez-vous que l'appareil source ne procède pas à la lecture (il doit être à l'arrêt ou en pause). (La commande de ce mode de fonctionnement suppose que la source ne procède pas à la lecture.)**
 - Vérifiez le numéro de la plage musicale à enregistrer.
- 4 Appuyez deux fois sur la touche DIGITAL SYNCHRO.**
 - Ne commandez pas la lecture sur l'appareil source aussi longtemps que le témoin SYNC ne clignote pas.
 - Chaque pression sur la touche DIGITAL SYNCHRO provoque l'adoption d'un autre mode de fonctionnement, dans l'ordre 1-SYNC (enregistrement d'une seule plage musicale) → AL-SYNC (enregistrement de toutes les plages musicales) → Pause d'enregistrement.
Dans le cas présent, choisissez "AL-SYNC" puisque vous désirez enregistrer toutes les plages musicales.
- 5 Commandez la lecture sur l'appareil source.**
 - L'enregistrement débute automatiquement sur cet appareil-ci.
 - Si le témoin SYNC clignote (mise en attente d'enregistrement synchronisé de toutes les plages) ou pendant un enregistrement synchronisé de toutes les plages, si le signal d'entrée est interrompu ou si vous passez à une autre source pour laquelle l'enregistrement synchronisé automatique n'est pas possible, le mode d'enregistrement synchronisé de toutes les plages sera annulé et l'appareil repassera au mode de pause à l'enregistrement.
 - L'appareil source arrête la lecture et si aucun son n'est décelé pendant 5 secondes environ, l'appareil repasse à l'état indiqué à l'étape 4 ("AL-SYNC" est à nouveau affiché).
Prenez soin de ne pas relancer l'enregistrement de l'appareil source dans cet état car ceci ferait redémarrer l'enregistrement.

AUFNEHMEN (2) – AUTOMATISCHE SYNCHRON- AUFNAHMEBETRIEBSART FÜR DIGITALE SIGNALQUELLEN (AUFNEHMEN VON ALLEN TITELN)

Diese Funktion eignet sich besonders zur Aufnahme des Gesamtinhalts einer CD, eines DAT-, MD- oder DCC-Mediums.

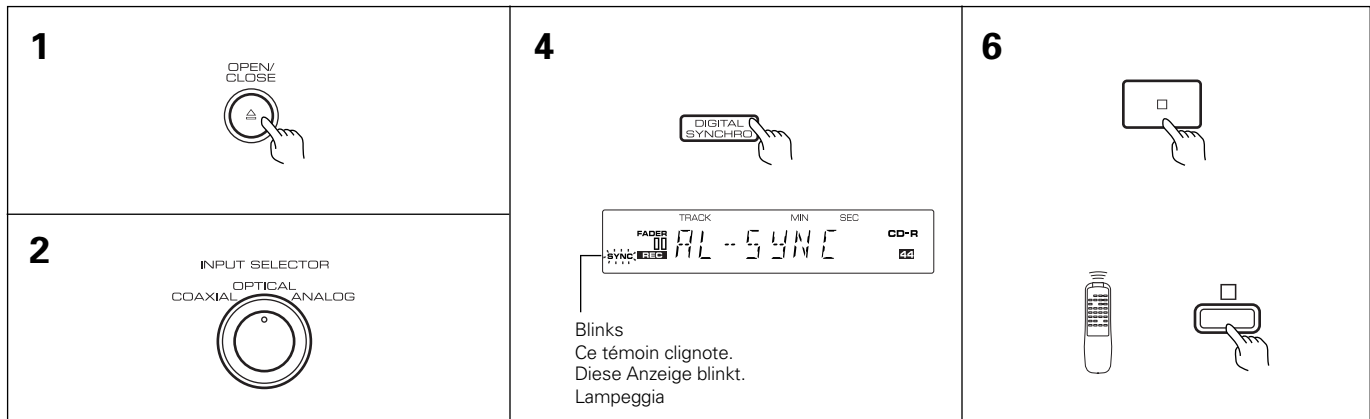

REGISTRAZIONE (2) – REGISTRAZIONE AUTOMATICA E SINCRONIZZATA DI SEGNALE DIGITALE (TUTTI I BRANI)

Questa funzione è conveniente per registrare brani di varia origine tratti da CD, nastri DAT, dischi MD e cassette DCC.

- Legen Sie eine CD-R oder CD-RW ein, die noch über ausreichend Aufnahmekapazität verfügt. Einzelheiten zum Einlegen von Discs finden Sie auf Seite 39.
 - Vergewissern Sie sich nach dem Einlegen der Disc, daß die CD-R- bzw. CD-RW-Anzeige nicht mehr blinkt, sondern stetig leuchtet.
Falls die Anzeige nicht stetig leuchtet oder eine Mitteilung (z.B. "Pro DISC") am Display erscheint, schlagen Sie bitte auf Seite 112 nach.
- Wählen Sie das aufzunehmenden Eingangssignal mit dem INPUT SELECTOR.
 - Wählen Sie COAXIAL oder OPTICAL.
Ein ANALOG-Eingangssignal kann mit dieser Funktion nicht aufgenommen werden.
- Vergewissern Sie sich, daß das Ursprungsgerät nicht auf Wiedergabe geschaltet ist (befindet sich im Stopp- oder Pause-Modus). (Diese Funktion läßt sich nicht aktivieren, wenn das Ursprungsgerät auf Wiedergabe geschaltet ist.)
 - Bestätigen Sie die aufzunehmende Melodie, bevor Sie mit der Aufnahme beginnen.
- Drücken Sie die DIGITAL SYNCHRO-Taste zweimal.
 - Beginnen Sie mit der Wiedergabe des Ursprungsgeräts erst dann, nachdem die SYNC-Anzeige zu blinken begonnen hat.
 - Bei jedem Drücken der DIGITAL SYNCHRO-Taste ändert sich die Betriebsart in dieser Reihenfolge: 1-SYNC → AL-SYNC → Aufnahmepause-Modus.
Wenn Sie alle Titel aufnehmen wollen, wählen Sie AL-SYNC.
- Schalten Sie das Ursprungsgerät auf Wiedergabe.
 - Das Gerät beginnt nun automatisch mit der Aufnahme.
 - Falls das Eingangssignal unterbrochen wird oder auf eine Signalquelle umgeschaltet wird, für die keine automatische Synchron-Aufnahme möglich ist, wenn die SYNC-Anzeige blinkt (Bereitschaft zur Synchron-Aufnahme von allen Titeln) sowie während des Synchron-Aufnehmens eines Einzeltitels, wird die Betriebsart für Synchron-Aufnahme von allen Titeln aufgehoben, und das Gerät schaltet auf Aufnahmepause.
 - Das Ursprungsgerät schaltet auf Stopp, und wenn ca. 5 Sekunden lang kein Ton erfaßt wird, kehrt das Gerät in den Zustand von Schritt 4 oben zurück ("AL-SYNC" wird erneut angezeigt). Achten Sie darauf, das Ursprungsgerät in diesem Zustand nicht wieder auf Wiedergabe zu schalten, da sonst der Aufnahmevorgang erneut startet.

- Inserire un disco CD-R o CD-RW contenente spazio ancora registrabile. Per l'inserimento del disco vedere a pag. 39.
 - Una volta inserito il disco, attendere che l'indicazione CD-R o CD-RW smetta di lampeggiare e si illumini in modo permanente.
Se la spia non si illumina in modo permanente, o se sul quadrante compaiono delle indicazioni o dei messaggi scritti (ad esempio la scritta "Pro DISC"), vedere la lista dei messaggi a pag. 114.
- Scegliere l'ingresso di segnale da registrare con il selettore INPUT SELECTOR.
 - Scegliere COAXIAL o OPTICAL.
Il segnale proveniente dall'ingresso ANALOG non può venire registrato con questa funzione.
- Controllare che l'unità sorgente del segnale non si trovi nel modo di registrazione. In tal caso, questa funzione non può aver inizio.
 - Controllare prima della registrazione che il brano da registrare iniziale sia quello desiderato.
- Premere due volte il tasto DIGITAL SYNCHRO.
 - Non iniziare la riproduzione del segnale sino a che l'indicatore SYNC lampeggia.
 - Ad ogni pressione del tasto DIGITAL SYNCHRO, il modo di funzionamento cambia nell'ordine: registrazione sincronizzata di un brano (1-SYNC) → registrazione sincronizzata di tutti i brani (AL-SUNC) → pausa.
Per registrare tutti i brani, scegliere il modo AL-SYNC.
- Dare inizio alla riproduzione.
 - La registrazione da parte di quest'unità inizia automaticamente.
 - Con la spia di registrazione in sincronizzazione SYNCHRO lampeggiante (posizione di attesa per la registrazione in sincronizzazione di tutti i brani), o nel corso della registrazione in sincronizzazione di tutti i brani, se il segnale in ingresso viene interrotto, o la sorgente viene commutata ad una sorgente per la quale la registrazione automatica in sincronizzazione non è possibile, la modalità di registrazione in sincronizzazione di tutti i brani viene disattivata e l'apparecchio passa alla modalità di pausa della registrazione.
 - L'apparecchio riproduttore termina la riproduzione e, trascorso un periodo di tempo di circa 5 secondi, nel corso del quale non si percepisce alcun suono, l'apparecchio ritorna alla condizione indicata al punto 4 (e il messaggio "AL-SYNC" ricompare). Se in queste condizioni, evitare assolutamente di far ripartire la riproduzione dell'apparecchio riproduttore, perché tale operazione farebbe ripartire la registrazione.

RECORDING (2) - AUTOMATIC DIGITAL-SOURCE SYNCHRO RECORDING (ALL-TRACK RECORDING)

- 6 After recording, press the stop (■) button to end recording.
 - "PMA REC" is displayed and the unit stops after recording the track data.

CAUTION:

- Do not play the DAT or DCC of the source player with programmed playback, for this may lead to incorrect writing of the track numbers. If programmed playback should be recorded, record each track separately using the 1-track recording procedure.
- The track number is renewed when a start ID is detected during all-track synchro recording from DAT or DCC.
- When performing all-track synchro recording from a CD or Mini Disc player using normal playback, the track number is renewed just as the track changes on the playback side. When the CD or Mini Disc player is in the programmed playback mode, however, the track number is not renewed until the first sound is encountered after the track changes.

RECORDING (3) - AUTOMATIC FINALIZATION RECORDING

This operation automatically performs finalization after an all-track recording. Finalization is the final process in recording a CD-R or CD-RW disc that is playable on standard CD players. (However, CD-RW discs, whether finalized or not, can only be played back on a CD-RW disc player.) See page 74 for details.

- 1 Perform steps 1 to 4 of "ALL-TRACK RECORDING" on page 48.
- 2 In step 4 on page 48, set the recorder to ALL-TRACK RECORDING (the SYNC indicator blinks) press the FINALIZE button so that the FINALIZE indicator starts blinking.



- Press the FINALIZE button once again so that the FINALIZE indicator goes out; the Automatic Finalization will not occur (mode will revert to ALL-track synchro).
- 3 When playback of the source is started, the All-track synchro recording starts.
 - 4 When the source playback standby continues for more than 1 minute during an ALL-TRACK SYNCHRO RECORDING, the recorder assumes that the recording has stopped and finalization starts automatically.
 - The finalize-standby mode can be canceled by pressing the stop (■) button or FINALIZE button while the unit is in the finalize-standby mode.
 - Operating buttons do not respond when finalization has begun.
 - Never turn off the power during finalization!
 - Operation stops automatically without performing finalization when no more recording time remains or when there are 99 or more tracks.

ENREGISTREMENT (2) – ENREGISTREMENT AUTOMATIQUE ET SYNCHRONISÉ D'UN SIGNAL NUMÉRIQUE (TOUTES LES PLAGES MUSICALES)

- 6 Après l'enregistrement, appuyez sur la touche d'arrêt (■) pour le terminer.
 - L'indication "PMA REC" est affichée et l'appareil s'arrête après enregistrement des données de la page.

ATTENTION:

- Ne reproduisez la bande DAT ou DCC de l'appareil source avec la lecture programmée car ceci pourrait provoquer une erreur d'inscription des numéros de page. Pour enregistrer une lecture programmée, enregistrez chaque plage séparément en utilisant les démarches d'enregistrement d'une page.
- Le numéro de plage est renouvelé chaque fois qu'un code de départ est détecté pendant l'enregistrement synchronisé de toutes les plages depuis une bande DAT ou DCC.
- Quand on effectue un enregistrement synchronisé de toutes les plages depuis un lecteur CD ou Mini Disc avec une lecture normale, le numéro de plage est renouvelé juste lors que la plage change sur le côté de la lecture. Cependant, si le lecteur CD ou Mini Disc est en mode de lecture programmée, le numéro de plage n'est pas renouvelé avant que les premiers sons ne soient détectés après le changement de plage.

ENREGISTREMENT (3) - ENREGISTREMENT A ACHEVEMENT AUTOMATIQUE

Cette fonction accomplit automatiquement l'achèvement après un enregistrement de toutes les plages. L'achèvement est la démarche finale de l'enregistrement d'un CD-R ou d'un CD-RW qui peut être lu sur un lecteur CD ordinaire. (Toutefois, les disques CD-RW, qu'ils soient achevés ou non, ne peuvent être lus que sur un lecteur CD-RW.) Pour plus de détails, reportez-vous à la page 74.

- 1 Effectuez les étapes 1 à 4 sous "Enregistrement de toutes les plages" à la page 48.
- 2 A l'étape 4 de la page 48, réglez l'enregistreur sur ALL-TRACK RECORDING (le témoin SYNC clignote) et appuyez sur la touche FINALIZE de manière que le témoin FINALIZE commence à clignoter.

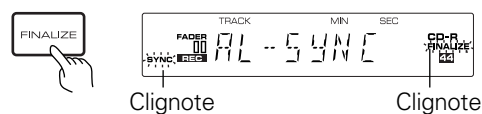

- Appuyez une nouvelle fois sur la touche FINALIZE pour éteindre le témoin FINALIZE. L'achèvement automatique ne s'accomplit pas. (Le mode repasse à l'enregistrement synchronisé de toutes les plages.)
- 3 Lorsque la lecture de la source est lancée, l'enregistrement synchronisé de toutes les plages commence.
 - 4 Si la mise en attente de la lecture de source se prolonge plus d'une minute pendant l'enregistrement synchronisé de toutes les plages, l'enregistreur suppose que l'enregistrement est terminé et l'achèvement commence automatiquement.
 - Le mode d'attente d'achèvement peut être annulé par une poussée sur la touche d'arrêt (■) ou sur la touche FINALIZE pendant que l'appareil est en mode d'attente d'achèvement.
 - Les touches de fonction n'agissent une fois que l'achèvement a commencé.
 - Ne coupez jamais l'alimentation pendant l'achèvement!
 - Le fonctionnement s'arrête automatiquement sans effectuer l'achèvement s'il ne reste plus de temps d'enregistrement ou s'il y a déjà 99 plages ou plus.

AUFNEHMEN (2) – AUTOMATISCHE SYNCHRON-AUFNAHMEBETRIEBSART FÜR DIGITALE SIGNALQUELLEN (AUFNEHMEN VON ALLEN TITELN)

6 Nach der Aufnahme drücken Sie die Stopp-Taste (■), um den Aufnahmevorgang abzuschließen.

- "PMA REC" erscheint am Display, und nach beendeter Aufzeichnung der Titeldaten schaltet das Gerät auf Stopp.

VORSICHT:

- Geben Sie kein DAT oder DCC auf dem Ursprungsgerät wieder, wenn darin eine programmierte Wiedergabe enthalten ist, da dies zu einer inkorrekten Aufzeichnung der Titelnummern führen kann. Wenn eine programmierte Wiedergabe aufgenommen werden soll, zeichnen Sie jeden Titel einzeln mit Hilfe der Einzeltitel-Aufnahmeschritte auf.
- Bei Synchron-Aufnahme aller Titel von DAT oder DCC wird die Titelnummer jedesmal um 1 erhöht, wenn eine Startmarkierung angetroffen wird.
- Bei Synchron-Aufnahme aller Titel von CD oder MiniDisc wird die Titelnummer jedesmal um 1 erhöht, wenn das Ursprungsgerät auf Wiedergabe des nächsten Titels weiterschaltet. Ist der CD- bzw. MiniDisc-Spieler jedoch auf programmierte Wiedergabe geschaltet, wird die Titelnummer erst dann um 1 erhöht, wenn nach dem Weiterschalten auf den nächsten Titel wieder Ton erfaßt wird.

AUFNEHMEN (3) - AUFNEHMEN MIT AUTOMATISCHER ABSCHLUSSEINGABE

Bei diesem Aufnahmevorgang wird nach dem Aufnehmen von allen Titel automatisch eine Abschlußeingabe durchgeführt. Bei der Abschlußeingabe handelt es sich um den letzten Schritt beim Aufnehmen auf CD-Rs oder CD-RWs, die auf einem herkömmlichen CD-Spieler wiedergegeben werden können. (CD-RWs jedoch, sowohl mit oder ohne Abschlußeingabe, können nur auf einem CD-RW-Spieler wiedergegeben werden.) Einzelheiten hierzu finden Sie auf Seite 75.

- 1 Führen Sie die Schritte 1 bis 4 des Abschnitts "AUFNEHMEN VON ALLEN TITELN" auf Seite 49 aus.
- 2 In Schritt 4 auf Seite 49 schalten Sie das Gerät auf Aufnehmen von allen Titeln (die SYNC-Anzeige blinkt), dann drücken Sie die FINALIZE-Taste, wonach die FINALIZE-Anzeige zu blinken beginnt.

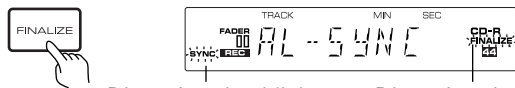

Diese Anzeige blinkt. Diese Anzeige blinkt.

- Drücken Sie die FINALIZE-Taste erneut, wonach die FINALIZE-Anzeige erlischt; die automatische Abschlußeingabe findet nicht statt (das Gerät schaltet zurück auf die Betriebsart für Synchron-Aufnahme von allen Titeln).
- 3 Nach Beginn der Wiedergabe auf dem Ursprungsgerät startet die Synchron-Aufnahme von allen Titeln.
 - 4 Wenn das Ursprungsgerät bei Synchron-Aufnahme von allen Titeln länger als 1 Minute auf den Wiedergabe-Bereitschaftsmodus geschaltet bleibt, betrachtet das Gerät den Aufnahmevorgang als beendet, und die Abschlußeingabe startet automatisch.
 - Der Abschlußeingabe-Bereitschaftsmodus kann aufgehoben werden, indem Sie die Stopp-Taste (■) oder die FINALIZE-Taste drücken, während sich das Gerät im Abschlußeingabe-Bereitschaftsmodus befindet.
 - Nach Beginn der Abschlußeingabe sind alle Funktionstasten des Gerätes unwirksam.
 - Schalten Sie das Gerät auf keinen Fall aus, während die Abschlußeingabe stattfindet!
 - Wenn keine Aufnahmezeit mehr zur Verfügung steht oder bereits 99 oder mehr Titel aufgenommen wurden, stoppt der Betrieb automatisch, ohne daß eine Abschlußeingabe ausgeführt wird.

REGISTRAZIONE (2) – REGISTRAZIONE AUTOMATICA E SINCRONIZZATA DI SEGNALE DIGITALE (TUTTI I BRANI)

6 Al termine della registrazione dei brani desiderati, agire sul tasto di arresto (■) per terminare la registrazione.

- Sul quadrante compare la voce "PMA REC", e l'apparecchio si arresta dopo aver registrato i dati relativi ai brani.

AVVERTENZA:

- Non riprodurre il DAT o il DCC (apparecchio a cassette compatte digitali) sorgente per mezzo della riproduzione programmata, perché ciò può condurre ad una errata iscrizione dei numeri dei brani. Se si vuole registrare una riproduzione programmata, registrare manualmente per mezzo della funzione di registrazione di un solo brano ogni singolo brano della serie che si vuole ottenere.
- Nel corso della registrazione in sincronizzazione di tutti i brani da un DAT o da un DCC, il numero del brano cambia ogni volta che viene individuato un codice ID di inizio.
- Registrando in sincronizzazione, per mezzo della normale riproduzione, tutti i brani da un lettore di compact disc o di minidischi, il numero del brano cambia in corrispondenza del passaggio ad un nuovo brano dal lato dell'apparecchio riproduttore. Se il lettore CD o MD si trova in modalità di riproduzione programmata, però, il numero del brano non cambia sino a quando non viene individuato un segnale sonoro, dopo il cambiamento del brano.

REGISTRAZIONE (3) - REGISTRAZIONE CON FINALIZZAZIONE AUTOMATICA

Questa operazione effettua automaticamente la finalizzazione al termine della registrazione di tutti i brani. La finalizzazione è l'elaborazione finale per la realizzazione di dischi CD-R o CD-RW, riproducibili poi su un normale lettore CD. Ricordare, però, che i dischi CD-RW, finalizzati o no, possono essere riprodotti solamente su lettore di dischi CD-RW. Per dettagli vedere a pag. 75.

- 1 Effettuare le operazioni dei punti da 1 a 4 del paragrafo "REGISTRAZIONE AUTOMATICA E SINCRONIZZATA DI TUTTI I BRANI", descritta a pag. 49.
- 2 Al punto 4 di pag. 49, disporre il registratore sulla posizione "ALL TRACK RECORDING" (la spia SYNC lampeggia), ed agire sul tasto FINALIZE sino a quando la spia FINALIZE si mette a lampeggiare.

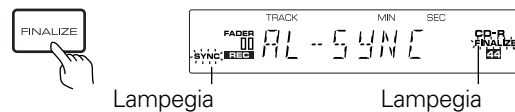

Lampeggia

Lampeggia

- Per far scomparire la spia FINALIZE premere di nuovo il tasto FINALIZE. In questo caso la finalizzazione automatica non ha luogo e la modalità ritorna a quella di registrazione in sincronizzazione di tutti i brani.
- 3 La registrazione in sincronizzazione di tutti i brani si avvia con l'avvio della riproduzione della sorgente.
 - 4 Se, nel corso della registrazione in sincronizzazione di tutti i brani, la posizione di attesa della riproduzione della sorgente continua per oltre 1 minuto, il registratore ritiene che la registrazione sia terminata, e avvia la finalizzazione automatica.
 - La modalità di attesa della finalizzazione può essere disattivata agendo sul tasto di arresto (■), o sul tasto FINALIZE, mentre l'apparecchio si trova in modalità di attesa della finalizzazione.
 - Dopo l'inizio della finalizzazione, i tasti di funzionamento non sono operativi per qualche tempo.
 - Non spegnere mai l'apparecchio mentre la finalizzazione è in corso.
 - Il funzionamento si arresta automaticamente senza effettuare la finalizzazione nel caso in cui non vi sia più tempo rimanente disponibile per la registrazione, o se il numero dei brani registrati raggiunge e supera i 99.

RECORDING (4) – MANUAL DIGITAL-SOURCE RECORDING

This function is for recording of digital output of other digital source than CD, DAT, MD and DCC.

(It is recommended to use the automatic digital-source synchro recording when recording signals from a CD, DAT, MD or DCC.)

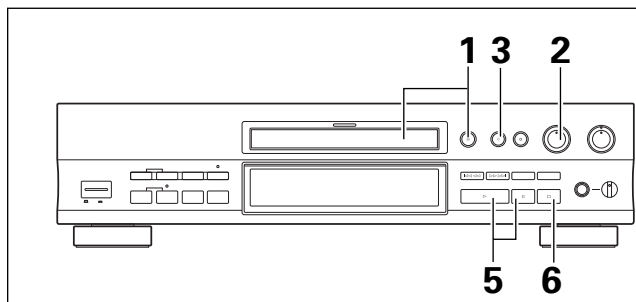

- 1 Load a CD-R or CD-RW disc containing a recordable space.**
For a disc loading, refer p. 38.
 - After loading the disc, check that the CD-R or CD-RW indicator stops blinking and starts to light steadily.
In case it does not light steadily or a character display (such as "Pro DISC") appears, refer to page 108.
- 2 Select the input to be recorded with the INPUT SELECTOR.**
 - Select COAXIAL or OPTICAL.
- 3 Press the RECORD (REC ●) button (s).**
 - This unit enters record-pause mode.
 - Wait until the time information is displayed.
- 4 Start playing the source player to check whether recording of that source is possible.**
 - In case digital input is not input, "CAN NOT" "REC" is displayed and recording does not start.
In case a record inhibit signal as defined by SCMS is detected, "CAN NOT" "COPY" is displayed and recording does not start. (Refer to page 108.)
- 5 Press the pause (||) or play (▶) button. When recording starts, start playing the source player.**
 - Press the pause (||) or play (▶) buttons after the counter displays "00:00".
 - Track numbers are automatically updated when the AUTO TRACK indicator is on. In recordings of CD, MD, DAT, DCC and other digital sources, track numbers are automatically updated based on the digital signal information. Digital media such as BS (satellite broadcasting) that contains no track number information are recorded in the same way as analog media i.e. a 2 second or longer passage is assumed to be a pause between tracks. Therefore recordings of classical music and other music styles with long silent passages will be recorded on more tracks than required. Turn off the auto track function and create new tracks manually to avoid this problem. (See page 66.)
- 6 After recording, press the stop (■) button to end recording.**
 - "PMA REC" is displayed and the unit stops after recording the track data.

ENREGISTREMENT (4) – ENREGISTREMENT MANUEL D'UN SIGNAL NUMÉRIQUE

Ce mode convient à l'enregistrement d'un signal numérique fourni par une source autre que CD, DAT, MD et DCC.

(Pour l'enregistrement du signal numérique que porte un support tel que CD, DAT, MD ou DCC, nous conseillons d'employer le mode automatique et synchronisé.)

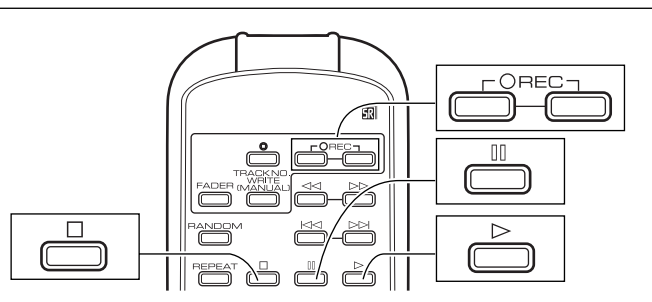

- 1 Mettez en place un CD-R ou un CD-RW non complètement utilisé. A propos de la mise en place du disque, reportez-vous à la page 38.**
 - Après la mise en place du disque, assurez-vous que le témoin CD-R ou CD-RW ne clignote plus mais qu'il est éclairé.
Si ce témoin n'est pas éclairé, ou encore si une indication telle que "Pro DISC" est affichée, reportez-vous à la page 110.
- 2 Au moyen du sélecteur INPUT SELECTOR, choisissez la nature de la source.**
 - Choisissez COAXIAL ou OPTICAL.
- 3 Appuyez sur la touche RECORD (REC ●).**
 - L'appareil passe en pause d'enregistrement.
 - Attendez que l'indication de temps soit affichée.
- 4 Commandez la lecture sur l'appareil source de manière à vous assurez que l'enregistrement est possible.**
 - Si le signal d'entrée n'est pas numérique, l'indication "CAN NOT" "REC" s'affiche et l'enregistrement est impossible.
Dans le cas où le support d'enregistrement fourni un signal d'interdiction de copie tel que prévu par le système SCMS, l'indication "CAN NOT" "COPY" s'affiche et l'enregistrement est impossible. (Reportez-vous à la page 110.)
- 5 Appuyez sur la touche de pause (||) ou de lecture (▶). Lorsque l'enregistrement débute, commandez la lecture sur l'appareil source.**
 - Appuyez sur la touche de pause (||) ou de lecture (▶) après que le compteur affiche "00:00".
 - Les numéros des plages sont automatiquement mis à jour lorsque le témoin AUTO TRACK est allumé. A l'enregistrement de CD, MD, DAT, DCC ou d'autres sources numériques, les numéros des plages sont automatiquement mis à jour en s'appuyant sur les informations du signal numérique. Les média numériques, tels les émissions par satellite (BS) qui ne comportent pas d'informations relatives aux numéros de plage, sont enregistrés comme les média analogiques, à savoir qu'un passage vierge de 2 secondes ou plus est considéré comme une pause entre plages. C'est ainsi que des enregistrements de musique classique ou d'autres types de musique entrecoupés de longs passages silencieux seront enregistrés sur plus de plages que la réalité. Pour éviter cet écueil, mettez hors service la fonction automatique et créez manuellement de nouvelles plages. (Consultez la page 66.)
- 6 A la fin de l'enregistrement, appuyez sur la touche d'arrêt (■) pour le terminer.**
 - L'indication "PMA REC" est affichée et l'appareil s'arrête après enregistrement des données de la plage.

AUFNEHMEN (4) – MANUELLES AUFNEHMEN EINER DIGITALEN SIGNALQUELLE

Diese Funktion eignet sich zum Aufnehmen eines digitalen Ausgangssignals von einer anderen Digital-Tonquelle als einer CD, einem DAT-, MD- oder DCC-Gerät.

(Es wird empfohlen, die automatische Synchron-Aufnahmefunktion für Digital-Tonquellen bei Aufnahmen von einer CD, einem DAT-, MD- oder DCC-Gerät zu verwenden.)

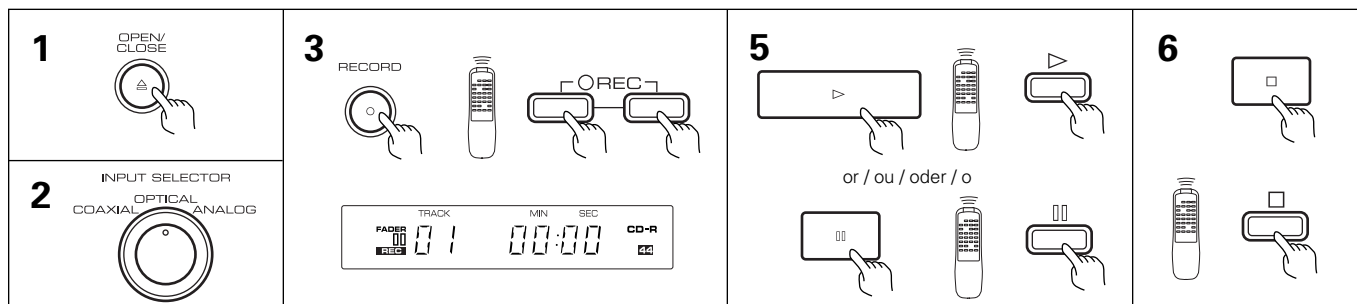

1 Legen Sie eine CD-R oder CD-RW ein, die noch über ausreichend Aufnahmekapazität verfügt. Einzelheiten zum Einlegen von Discs finden Sie auf Seite 39.

- Vergewissern Sie sich nach dem Einlegen der Disc, daß die CD-R bzw. CD-RW-Anzeige nicht mehr blinkt, sondern stetig leuchtet. Falls die Anzeige nicht stetig leuchtet oder eine Mitteilung (z.B. "Pro DISC") am Display erscheint, schlagen Sie bitte auf Seite 112 nach.

2 Wählen Sie das aufzunehmenden Eingangssignal mit dem INPUT SELECTOR.

- Wählen Sie COAXIAL oder OPTICAL.

3 Drücken Sie die RECORD (REC ●)-Taste(n).

- Das Gerät schaltet nun in den Aufnahmepause-Modus.
- Warten Sie, bis die Zeitdaten angezeigt werden.

4 Schalten Sie das Ursprungsgerät auf Wiedergabe, um zu überprüfen, ob eine Aufnahme von dieser Signalquelle möglich ist.

- Wenn kein digitales Eingangssignal eingespeist wird, erscheint "CAN NOT" "REC" am Display; in diesem Fall beginnt der Aufnahmevergang nicht. Wenn ein von der SCMS-Funktion ausgegebenes Aufnahmeperrsignal erkannt wird, erscheint "CAN NOT" "COPY" im Display; auch in diesem Fall ist keine Aufnahme möglich. (Beziehen Sie sich auf Seite 112.)

5 Drücken Sie die Pause (||)-Taste oder die Wiedergabe-Taste (▶). Wenn die Aufnahme beginnt, schalten Sie auch das Ursprungsgerät auf Wiedergabe.

- Wenn das Zählwerk "00:00" anzeigt, drücken Sie die Pausetaste (||) oder die Wiedergabe-Taste (▶).
- Während die AUTO TRACK-Anzeige leuchtet, werden die Titelnummern automatisch aktualisiert. Beim Aufnehmen von CD, MD, DAT, DCC oder anderen digitalen Signalquellen werden die Titelnummern anhand der Informationen des Digitalsignals automatisch aktualisiert. Digitale Signalquellen wie BS (Satellitenprogramme), die keine Titelnummern enthalten, werden auf gleiche Weise wie analoge Signalquellen aufgezeichnet, d.h. eine signalfreie Passage von 2 Sekunden oder länger wird als Pause zwischen zwei Titeln behandelt. Dies führt dazu, daß Aufnahmen von Klassik und anderen Musikgattungen, die längere signalfreie Passagen enthalten, mit einer größeren als der tatsächlichen Anzahl von Titeln erfolgen. Um dieses Problem zu vermeiden, können Sie die automatische Titelnumerierungsfunktion ausschalten und neue Titelnummern manuell an den gewünschten Stellen einzugeben. (Siehe Seite 67.)

6 Nach der Aufnahme drücken Sie die Stopp-Taste (■), um den Aufnahmevergang abzuschließen.

- "PMA REC" erscheint am Display, und nach beendeter Aufzeichnung der Titeldaten schaltet das Gerät auf Stopp.

REGISTRAZIONE (4) – REGISTRAZIONE MANUALE DI SEGNALE DIGITALE

Questa funzione serve per registrare segnale digitale proveniente da sorgenti diverse da dischi o nastri CD, DAT, MD e DCC.

(Per la registrazione di segnale digitale da unità CD, DAT, MD e DCC si raccomanda l'uso della funzione CD, DAT, MD o DCC.)

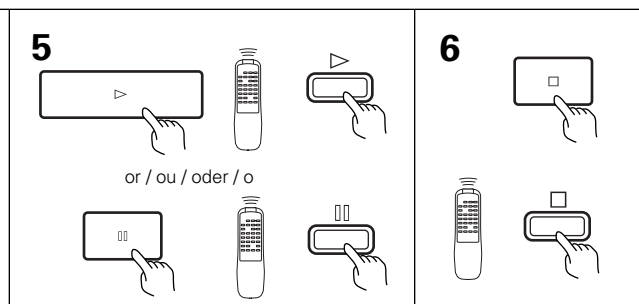

1 Inserire un disco CD-R o CD-RW contenente spazio ancora registrabile. Per l'inserimento del disco vedere a pag. 39.

- Una volta inserito il disco, attendere che l'indicazione CD-R o CD-RW smetta di lampeggiare e si illumini in modo permanente. Se la spia non si illumina in modo permanente, o se sul quadrante compaiono delle indicazioni o dei messaggi scritti (ad esempio la scritta "Pro DISC"), vedere la lista dei messaggi a pag. 114.

2 Scegliere l'ingresso di segnale da registrare col selettore INPUT SELECTOR.

- Scegliere COAXIAL o OPTICAL.

3 Premere il tasto RECORD (REC ●).

- L'unità si porta poi nel modo di pausa di registrazione.
- Attendere che le informazioni sul tempo disponibile vengano visualizzate.

4 Dare inizio alla riproduzione per vedere se la sua registrazione è possibile.

- Se non lo è, viene visualizzata l'indicazione "CAN NOT" "REC". Se essa è resa impossibile da un segnale di protezione del tipo definito dalla SCMS, viene visualizzata l'indicazione "CAN NOT" "COPY". (Consultare in proposito pag. 114.)

5 Premere il tasto di pausa (||) o riproduzione (▶). Una volta che la registrazione ha inizio, iniziare la riproduzione.

- Agire sui tasti di pausa (||) o di riproduzione (▶) quando sul contatempo compare l'indicazione "00:00".
- I numeri dei brani vengono automaticamente aggiornati se l'indicazione AUTO TRACK è attivata. Nelle registrazioni da CD, MD, DAT, DCC ed altre sorgenti digitali, i numeri dei brani vengono automaticamente aggiornati sulla base delle informazioni del segnale digitale. Mezzi digitali, quali i le trasmissioni via satellite (BS), che non contengono informazioni sui numeri dei brani, vengono registrati allo stesso modo delle sorgenti analogiche, nel senso che ogni intervallo di silenzio superiore a 2 secondi viene considerato una pausa fra due brani diversi. Pertanto la registrazione di musica classica e di altri tipi di musica con lunghi passaggi di silenzio viene effettuata con un numero di brani superiore a quello effettivamente necessario. Per evitare questo problema, disattivare la funzione di numerazione automatica dei brani, e provvedere alla creazione manuale dei numeri stessi (vedere a pag. 67).

6 Al termine della registrazione, agire sul tasto di arresto (■) per terminare la registrazione.

- Sul quadrante compare l'indicazione "PMA REC", e l'apparecchio si arresta dopo aver provveduto alla registrazione dei dati del brano.

RECORDING (5) – ANALOG-SOURCE RECORDING

This function is for recording the analog output of analog record stable platter or compact cassette deck.

- Connect the analog input/output properly as indicated (on page 24).

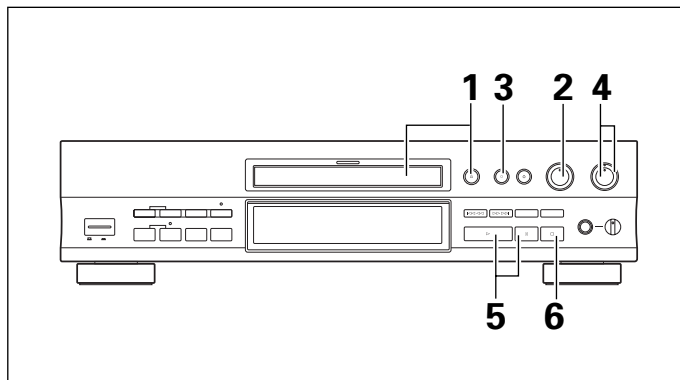

- 1 Load a CD-R or CD-RW disc containing a recordable space. For a disc loading, refer to p. 38**
 - After loading the disc, check that the CD-R or CD-RW indicator stops blinking and starts to light steadily. In case it does not light steadily or a character display (such as "Pro DISC") appears, refer to page 108.
- 2 Select the ANALOG input with the INPUT SELECTOR.**
- 3 Press the RECORD (REC ●) button(s). Press two buttons together.**
 - This unit enters record-pause mode.
- 4 Adjust the recording level. (Refer to page 56 for the adjustment method.)**
 - Start playback of the source player.
- 5 Press the pause (||) or play (▶) button.**
 - Press the pause (||) or play (▶) buttons after the counter displays "00:00".
 - Start playback of the source player after having started the recording of this unit.
 - Track numbers are automatically updated when the AUTO TRACK indicator is on. This function assumes that silent passages longer than 2 seconds mark the area between two tracks and automatically starts a new track number when a sound is detected next. Passages with a low input level or noise during passages that are supposed to be silent causes the function to misjudge where new track numbers should be created. In cases like these, create new track numbers manually. (See page 66.)
- 6 After recording, press the stop (■) button to end recording.**
 - "PMA REC" is displayed and the unit stops after recording the track data.

ENREGISTREMENT (5) – ENREGISTREMENT D'UN SIGNAL ANALOGIQUE

Ce mode convient à l'enregistrement du signal analogique fourni par une platine microsillon ou une platine pour cassette compacte.

- Assurez-vous que les prises d'entrée et de sortie des signaux analogiques ont été correctement reliées, comme il est dit à la page 24.

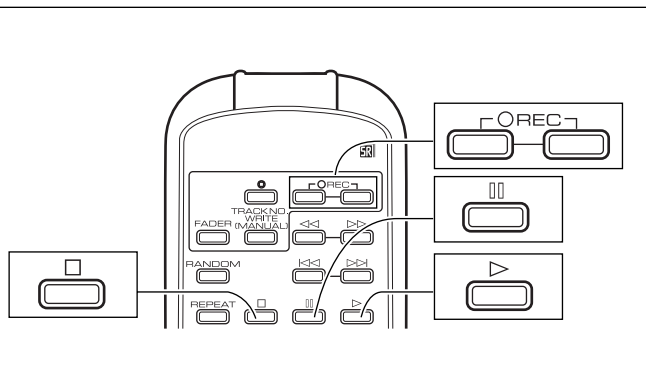

- 1 Mettez en place un CD-R ou un CD-RW non complètement utilisé. A propos de la mise en place du disque, reportez-vous à la page 38.**
 - Après la mise en place du disque, assurez-vous que le témoin CD-R ou CR-RW ne clignote plus mais qu'il est éclairé. Si ce témoin n'est pas éclairé, ou encore si une indication telle que "Pro DISC" est affichée, reportez-vous à la page 110.
- 2 Au moyen du sélecteur INPUT SELECTOR, choisissez ANALOG.**
- 3 Appuyez sur la touche RECORD (REC ●). Dans le cas de la télécommande, appuyez sur les deux touches.**
 - L'appareil passe en pause d'enregistrement.
- 4 Réglez le niveau d'enregistrement. (Reportez-vous à la page 56.)**
 - Commandez la lecture sur l'appareil source.
- 5 Appuyez sur la touche de pause (||) ou de lecture (▶).**
 - Appuyez sur la touche de pause (||) ou de lecture (▶) après que le compteur affiche "00:00".
 - Commandez la lecture sur l'appareil source après avoir lancé l'enregistrement sur cet appareil-ci.
 - Les numéros des plages sont automatiquement mis à jour lorsque le témoin AUTO TRACK est allumé. Cette fonction suppose que les passages vierges de plus de 2 secondes correspondent à une zone entre 2 plages et l'appareil attribue automatiquement un nouveau numéro de plage lorsqu'un nouveau son est détecté. Des passages à faible niveau d'entrée ou des bruits sur des passages supposés silencieux font que l'appareil se trompe dans la création de nouveaux numéros de plage. Dans de tels cas, créez manuellement les nouveaux numéros. (Consultez la page 66.)
- 6 A la fin de l'enregistrement, appuyez sur la touche d'arrêt (■) pour le terminer.**
 - L'indication "PMA REC" est affichée et l'appareil s'arrête après enregistrement des données de la plage.

AUFNEHMEN (5) – AUFNEHMEN EINER ANALOGEN SIGNALQUELLE

Diese Funktion dient zur Aufnahme eines Analog-Ausgangssignals, zum Beispiel von einem Analog-Plattenspieler oder Compact-Cassettenrecorder.

- Schließen Sie das analoge Eingangs-/Ausgangskabel korrekt an (wie auf Seite 25 beschrieben).

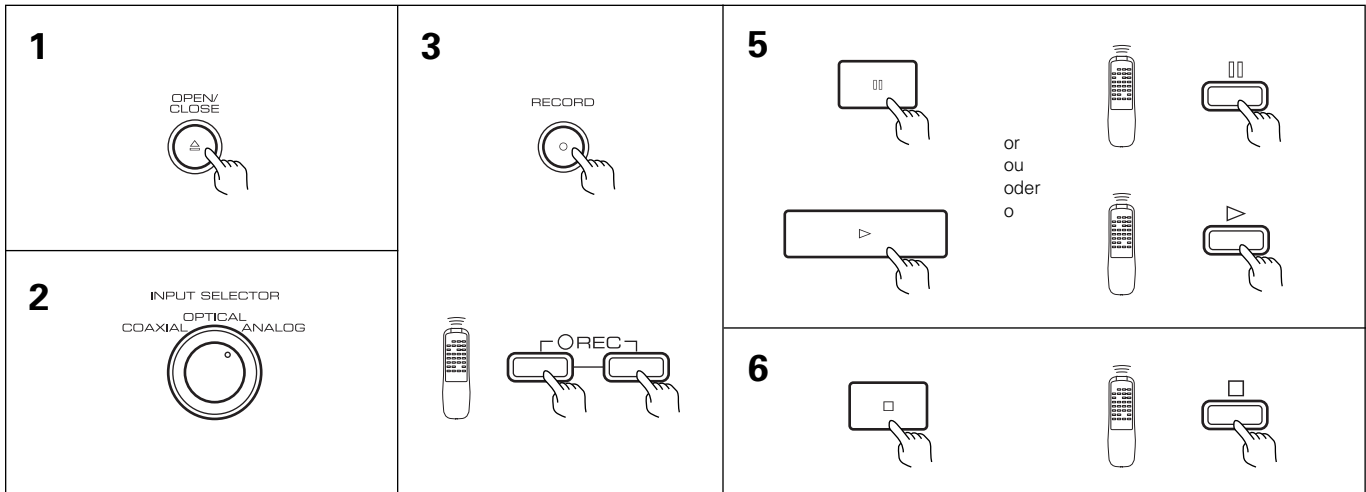

1 Legen Sie eine CD-R oder CD-RW ein, die noch über ausreichend Aufnahmekapazität verfügt. Einzelheiten zum Einlegen von Discs finden Sie auf Seite 39.

- Vergewissern Sie sich nach dem Einlegen der Disc, daß die CD-R bzw. CD-RW-Anzeige nicht mehr blinkt, sondern stetig leuchtet. Falls die Anzeige nicht stetig leuchtet oder eine Mitteilung (z.B. "Pro DISC") am Display erscheint, schlagen Sie bitte auf Seite 112 nach.

2 Wählen Sie den ANALOG-Eingang mit dem INPUT SELECTOR.

3 Drücken Sie die RECORD (REC ●)-Taste(n). Drücken Sie die beiden Tasten gleichzeitig.

- Das Gerät schaltet nun in den Aufnahmepause-Modus.

4 Stellen Sie den Aufnahmepegel ein. (Für die Einstellung beziehen Sie sich bitte auf Seite 57.)

- Schalten Sie das Ursprungsgerät auf Wiedergabe.

5 Drücken Sie die Pause (||)-Taste oder die Wiedergabe-Taste (▶).

- Wenn das Zählwerk "00:00" anzeigt, drücken Sie die Pause-Taste (||) oder die Wiedergabe-Taste (▶).
- Beginnen Sie mit der Wiedergabe am Ursprungsgerät, nachdem Sie die Aufnahme an diesem Gerät gestartet haben.
- Während die AUTO TRACK-Anzeige leuchtet, werden die Titelnummern automatisch aktualisiert. Diese Funktion behandelt signalfreie Passagen von 2 Sekunden oder länger als Pause zwischen zwei Titeln und erstellt automatisch eine neue Titelnummer zu, sobald erneut Ton erfaßt wird. Sehr leise Passagen oder Rauschen, das innerhalb von signalfreien Passagen auftritt, kann dazu führen, daß diese Funktion an solchen Stellen fälschlich eine neue Titelnummer erstellt. In diesem Fall erstellen Sie die Titelnummern manuell. (Siehe Seite 67.)

6 Nach der Aufnahme drücken Sie die Stopp-Taste (■), um den Aufnahmevorgang abzuschließen.

- "PMA REC" erscheint am Display, und nach beendeter Aufzeichnung der Titeldaten schaltet das Gerät auf Stopp.

REGISTRAZIONE (5) – REGISTRAZIONE DI SEGNALE ANALOGICO

Questa funzione permette di registrare segnale analogico prodotto da un giradischi o da un lettore CD.

- Collegare i cavi di ingresso ed uscita nel modo descritto a pag. 25.

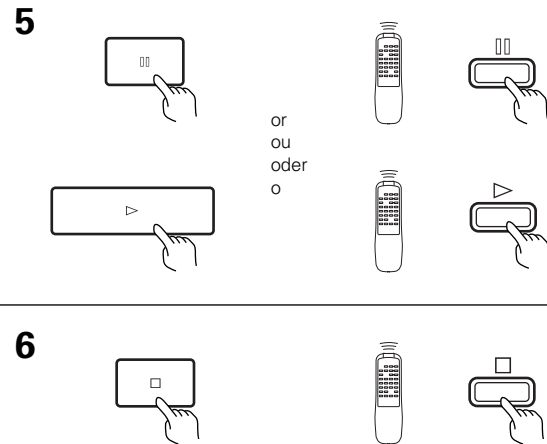

1 Inserire un disco CD-R o CD-RW contenente spazio ancora registrabile. Per l'inserimento del disco vedere a pag. 39.

- Una volta inserito il disco, attendere che l'indicazione CD-R o CD-RW smetta di lampeggiare e si illumina in modo permanente. Se la spia non si illumina in modo permanente, o se sul quadrante compaiono delle indicazioni o dei messaggi scritti (ad esempio la scritta "Pro DISC"), vedere la lista dei messaggi a pag. 114.

2 Scegliere l'ingresso di segnale ANALOG col selettore INPUT SELECTOR.

3 Premere contemporaneamente i due tasti RECORD (REC ●).

- L'unità si porta poi nel modo di pausa di registrazione.

4 Regolare il livello di registrazione. Per quanto riguarda il metodo di registrazione, consultare pag. 57.

- Dare inizio alla riproduzione del segnale.

5 Premere il tasto di pausa (||) o di riproduzione (▶).

- Agire sui tasti di pausa (||) o di riproduzione (▶) quando sul contatempo compare l'indicazione "00:00".
- Avviare la riproduzione dell'apparecchio sorgente dopo aver avviato la funzione di registrazione di questo apparecchio.
- I numeri dei brani vengono automaticamente aggiornati se la funzione AUTO TRACK è attivata (indicazione accesa). Questa funzione presume che tutti i passaggi silenziosi di durata superiore a 2 secondi siano degli intervalli fra un brano e l'altro, e provvede quindi automaticamente ad assegnare un nuovo numero di brano al suono che segue questo intervallo di silenzio. I passaggi con un basso livello di ingresso, o passaggi contenenti rumore, ma che dovrebbero invece essere silenziosi, non permettono all'apparecchio di giudicare correttamente dove dovrebbero venire creati dei nuovi numeri di brani. In casi di questo genere, procedere alla creazione di nuovi numeri di brani in modo manuale (vedere a pag. 67).

6 Al termine della registrazione, agire sul tasto di arresto (■) per terminare la registrazione.

- Sul quadrante compare l'indicazione "PMA REC", e l'apparecchio si arresta dopo aver provveduto alla registrazione dei dati del brano.

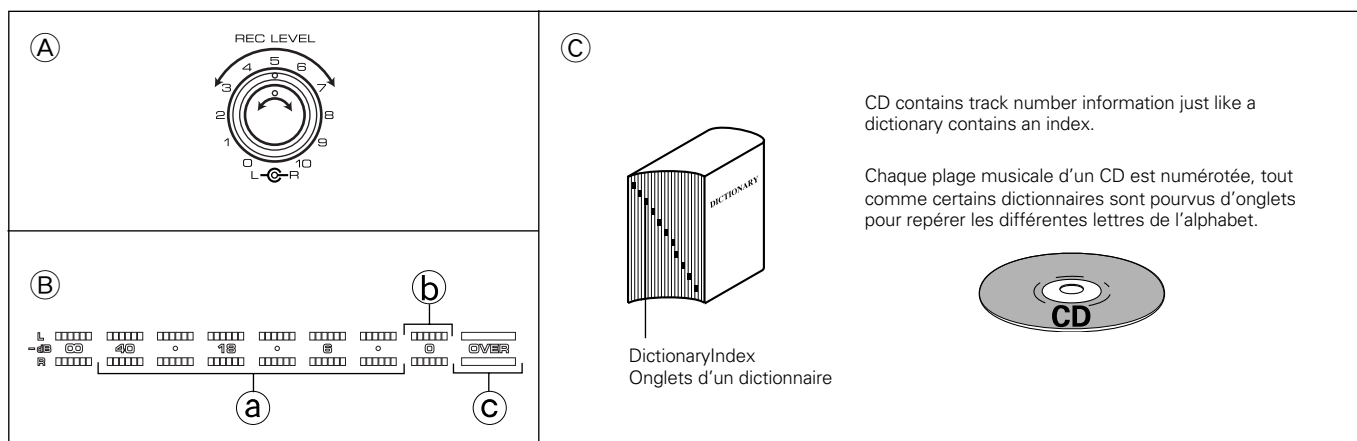

Recording level adjustment

■ Adjustment reference (A)

For recording of analog input, adjust the recording level so that the OVER-level indicator does not light even when the highest, or peak level is input. Sound may be distorted if the OVER-level indicator lights.

■ Level meter (B)

The level meter segments light to indicate the input level during recording or play level during playback.

- (a) Each lights when the indicated level is exceeded.
- (b) Lights at between -1 dB and below 0 dB.
- (c) Lights at 0 dB or more.

Track number write operation

Ordinary CD-digital audio contains the recording of track numbers so desired tracks can be selected and played. When recording with a CD-R recorder, however, you need to write the track numbers yourself. When recording from digital sources containing track number information (such as a CD, MD, DAT, or DCC), a new track number is recorded automatically when this unit detects a change track number information and sound from the digital source. In case of recording of a source which does not contain track number information such as an analog source or satellite broadcasting (BS), you must write a new track number by yourself **(Be specially sure not to forget this for it is not possible to add track numbers once recording has completed.)**

For the track number write operation procedure, refer to page 66.

Réglage du niveau d'enregistrement

■ Référence de niveau (A)

Réglez le niveau d'enregistrement de manière que les témoins OVER ne s'éclairent pas, pas même pour une crête du signal appliqué à l'entrée. Les sonorités seront déformées si les témoins OVER s'éclairent.

■ Indicateurs de niveau (B)

Les différents segments de ces indicateurs s'éclairent en fonction de l'amplitude du signal appliqué à l'entrée (enregistrement), ou de l'amplitude du signal de sortie (lecture).

- (a) Tous les segments figurant sous une valeur de niveau sont éclairés en cas de dépassement de ce niveau.
- (b) Ces segment s'éclairent lorsque le niveau est compris entre -1 dB et 0 dB.
- (c) Ces indicateurs s'éclairent lorsque le niveau est supérieur à 0 dB.

Ecriture des numéros des plages musicales

En principe, sont notés sur les Compact Disc Digital Audio les différents numéros des plages musicales de manière que ces plages musicales puissent être choisies pour la lecture. Lorsque vous utilisez un CD-R, il vous appartient de commander l'écriture des numéros des plages musicales. Si vous enregistrez le signal fourni par une source numérique (CD, DAT, MD ou DCC) qui contient déjà les numéros des plages musicales, l'enregistreur sur disque compact procède automatiquement à cette écriture au moment où se présente le numéro de plage musicale fourni par la source. Par contre, dans le cas où le signal de la source ne contient aucun numéro de plage musicale (cas d'une source analogique ou d'une émission diffusée par satellite), vous devez commander manuellement l'écriture des numéros de plage musicale, cela entre deux enregistrements. **(N'omettez pas cette opération car il est impossible d'ajouter les numéros des plages musicales lorsque l'enregistrement est terminé.)**

La méthode d'écriture des plages musicales est décrite à la page 66.

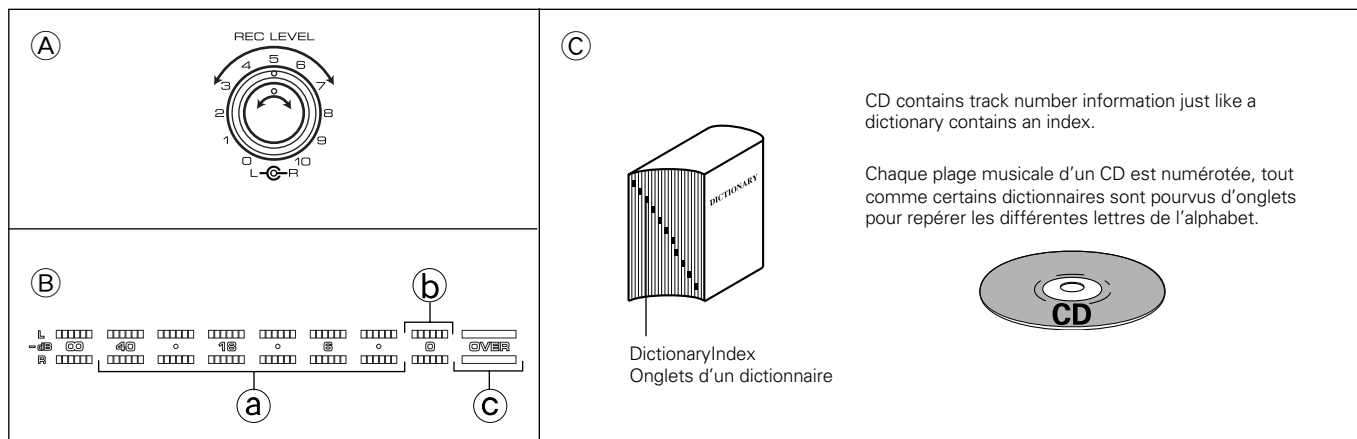

Einstellen des Aufnahmepegels

■ Hinweis zur Einstellung (A)

Bei der Aufnahme eines analogen Eingangssignals stellen Sie den Aufnahmepegel so ein, daß die OVER-Pegelanzeige auch beim höchsten Eingangsspiegel, dem Spitzenpegel, nicht aufleuchtet. Wenn die OVER-Pegelanzeige aktiviert wird, kann dies eine Verzerrung des Klangs bedeuten.

■ Pegelmesser (B)

Die Segmente des Pegelmessers leuchten auf, um den Eingangsspiegel während des Aufnahmevorgangs bzw. den Wiedergabepegel bei Wiedergabe anzuzeigen.

- (a) Die betreffenden Segmente leuchten auf, wenn der angegebene Pegel überschritten wird.
- (b) Leuchten zwischen -1 dB und unter 0 dB auf.
- (c) Leuchten bei 0 dB oder höher auf.

Bedienungsschritte für das Aufzeichnen von Titelnummern

Herkömmliche CDs und digitale Audioprogramme enthalten bereits eine Aufstellung der Titelnummern, damit gewünschte Titel leicht aufgesucht und wiedergegeben werden können. Bei Eigenaufnahmen mit einem CD-R-Recorder ist diese Liste der Titelnummern natürlich noch nicht vorhanden und muß von Ihnen selbst eingegeben werden. Bei Aufnahmen einer digitalen Signalquelle, die Titelnummer-Informationen enthält (wie zum Beispiel eine CD, ein DAT-, MD- oder DCC-Gerät), wird automatisch eine neue Titelnummer aufgezeichnet, sobald dieses Gerät erkennt, daß Titelnummer oder Klang von den Titelnummer-Informationen des digitalen Ursprungsgeräts abweichen. Wenn Signale eines Geräts aufgenommen werden, das keine Titelnummer-Informationen liefert — wie zum Beispiel ein Analogsignal oder Satelliten-Programme (BS), müssen Sie die neue Titelnummer selbst in die vorhandenen Titel einfügen. **(Achten Sie darauf, daß das nicht vergessen wird, da nach Abschluß des Aufnahmevorgangs keine weiteren Titelnummern eingefügt werden können.)**

Für die Vorgehensweise beim Aufzeichnen von Titelnummern beziehen Sie sich bitte auf Seite 67.

Regolazione del livello di registrazione

■ Punti di riferimento (A)

Per la registrazione di segnali analogici, regolare il livello di registrazione in modo che l'indicatore di livello OVER non si illumini neppure quando viene raggiunto il picco massimo. Se esso si illumina, la registrazione risulterà probabilmente distorta.

■ Misuratore di livello (B)

I segmenti del misuratore di livello si illuminano ad indicare il livello del segnale in ingresso durante la registrazione o il volume durante la riproduzione.

- (a) Ciascun segmento si accende quando il livello corrispondente viene superato.
- (b) Si illumina fra -1 dB e 0 dB.
- (c) Si illumina al di sopra degli 0 dB.

Scrittura di numeri di brano

I CD audio normali contengono dati sui numeri di brano, così che i brani desiderati possono venire trovati e riprodotti. In caso di un registratore CD-R, però, i numeri devono venire scritti dall'utente. Se si registra un segnale da una sorgente digitale, ad esempio unità CD, DAT, MD o DCC, questo registratore aggiunge un numero di brano ogni volta che ne trova uno sul disco o nastro originale. Se il segnale digitale non contiene tali informazioni, come ad esempio nel caso di sorgenti analogiche o di trasmissioni via satellite (BS), i numeri devono venire introdotti manualmente brano per brano.

Fare attenzione a non dimenticare questa procedura, dato che al termine della registrazione essa non è più possibile.

Per quanto riguarda la scrittura dei numeri di brano, consultare pag. 67.

SCMS

■ SCMS (Serial Copy Management System)

SCMS is the function for preventing disorderly copying by adding copy inhibit information to the digital signals.

This system is basically intended to allow only one digital copy operation from the original source (CD, etc.).

Instances in which copying is inhibited

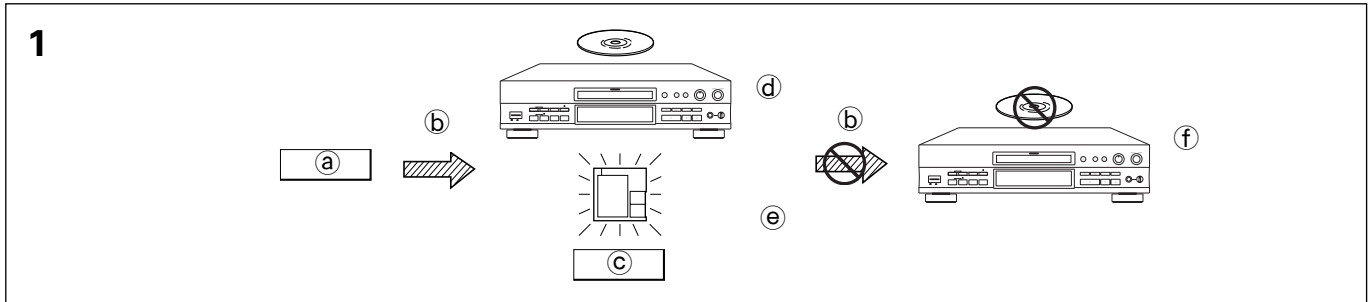

1 With a CD disc or MD music disc which is protected by copyright, digital recording is possible only for one generation.

- (a) CD (b) Digital recording (c) MD
(d) Disc recorded from digital input
(e) Disc recorded from digital input
(f) (Copying is possible if the analog input is used.)

2 With a disc recorded using analog input, digital recording is possible only for one generation regardless of the original source.

- (a) Any original source (b) Analog recording
(c) Disc recorded from analog input
(d) MD (e) Digital recording
(f) Disc recorded from digital input
(g) (Copying is possible if the analog input is used.)
(h) CD (i) DAT (j) Others

■ Checking the recording permission/inhibition condition

1 Turn the INPUT SELECTOR knob.

- Refer to page 42.
- You can also check for permission by pressing the RECORD (●) button.

2 Play the source player.

- "CAN NOT" and "COPY" are displayed if the copy inhibit signal is detected in the source being played back.

In case a copy inhibit signal is detected during recording

Recording pauses and "CAN NOT" and "COPY" are displayed when the copy inhibit signal is detected in the digital signal being recorded. Recording is continued if copying is permitted again.

SCMS

■ SCMS (Serial Copy Management System)

Dans le dessein d'empêcher les copies de copies, le système SCMS ajoute au signal numérique un code d'interdiction de copie.

De la sorte seule une copie numérique d'un enregistrement numérique original (CD, etc.) est possible.

Cas faisant l'objet d'une interdiction de copie

1 Lorsque les enregistrements que portent le CD ou MD sont protégés par des droits d'auteur, une seule copie numérique de ces enregistrements est possible.

- (a) CD (b) Enregistrement numérique
(c) MD (d) Copie sur disque du signal numérique
(e) Copie sur disque du signal numérique
(f) (Seule une copie analogique est possible.)

2 Quelle que soit la source, une seule copie numérique d'une copie analogique est possible.

- (a) Une source (b) Enregistrement analogique
(c) Copie sur disque du signal analogique
(d) MD (e) Enregistrement numérique
(f) Copie sur disque d'un signal numérique
(g) (Seule une copie analogique est possible.)
(h) CD (i) DAT (j) Autre

■ Contrôle de la permission ou de l'interdiction de copie

1 Tournez le bouton INPUT SELECTOR.

- Consultez la page 42.
- Vous pouvez également contrôler la permission en appuyant sur la touche RECORD (●).

2 Commandez la lecture sur l'appareil source.

- Les indications "CAN NOT" et "COPY" s'affichent si le code d'interdiction de copie est fourni par la source.

Si un code d'interdiction de copie est détecté au cours de l'enregistrement

L'enregistrement s'interrompt et les indications "CAN NOT" et "COPY" s'affichent au moment où le signal d'interdiction de copie est détecté au sein du signal numérique. L'enregistrement reprend dès que le signal d'interdiction de copie disparaît.

SCMS-FUNKTION

■ SCMS (Serial Copy Management System)

Unter SCMS versteht man eine Funktion zur Verhinderung von unerlaubtem Kopieren; dies wird erreicht, indem den Digitalsignalen ein Kopier-Sperrcode hinzugefügt wird. Mit diesem System ist nur ein einziger Digital-Kopiervorgang von der Original-Signalquelle (CD usw.) möglich.

Beispiele einer aktivierten Sperrfunktion

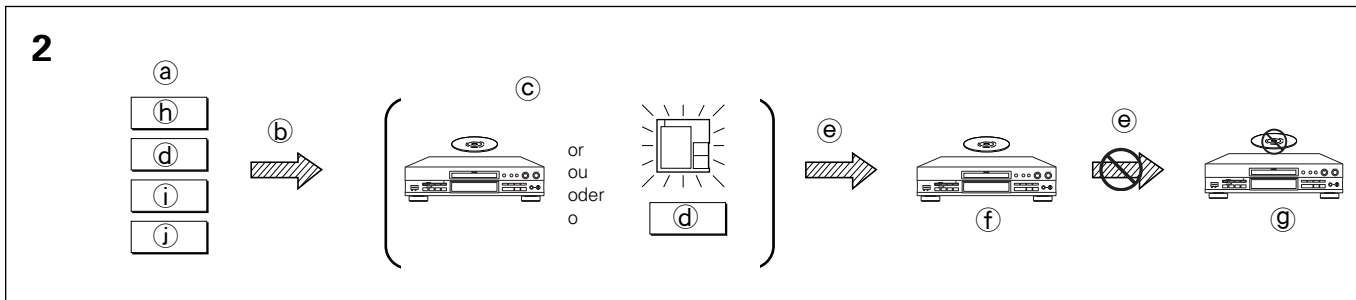

1 Bei einer CD oder MD, das durch Copyright geschützt ist: in diesem Fall ist nur eine Digitalkopie der ersten Generation möglich.

- a) CD b) Digital-Aufnahme c) MD
- d) Disc, die mit einem digitalen Eingangssignal aufgenommen wurde
- e) Disc, die mit einem digitalen Eingangssignal aufgenommen wurde
- f) (Bei Verwendung des Analog-Eingangsanschlusses ist ein Kopieren möglich.)

2 Bei einer Disc, die über den Analogeingang bespielt wurde, ist nur eine Digitalkopie der ersten Generation möglich, unabhängig von der Original-Signalquelle.

- a) Beliebige Original-Signalquelle b) Analog-Aufnahme
- c) Disc, die mit einem Analog-Eingangssignal aufgenommen wurden
- d) MD e) Digital-Aufnahme
- f) Disc, die mit einem digitalen Eingangssignal aufgenommen wurde
- g) (Bei Verwendung des Analog-Eingangsanschlusses ist ein Kopieren möglich.)
- h) CD i) DAT-Gerät j) Sonstige Signalquelle

■ Überprüfen der Aufnahmefreigabe/-sperre

1 Drehen Sie den INPUT SELECTOR-Knopf.

- Siehe Seite 43.
- Die Freigabe kann auch durch Drücken der RECORD (●)-Taste überprüft werden.

2 Schalten Sie das Ursprungsgerät auf Wiedergabe.

- Wenn in der wiedergegebenen Tonquelle ein Kopier-Sperrsignal erkannt wird, erscheint CAN NOT und COPY am Display.

Wenn ein Kopier-Sperrsignal während der Aufnahme erkannt wird

Wenn im übermittelten Digitalsignal der Original-Tonquelle ein Kopier-Sperrsignal erkannt wird, erscheint CAN NOT und COPY am Display, und das Gerät schaltet auf Aufnahmepause. Die Aufnahme wird fortgesetzt, sobald eine Freigabe des Kopiervorgangs erfolgt.

SISTEMA SCMS

■ SCMS (sistema di prevenzione della duplicazione del segnale)

Per tutelare i diritti d'autore, il sistema SCMS previene la duplicazione del segnale registrato con questo apparecchio aggiungendo ad esso altri che rendono impossibile la registrazione.

Esso quindi permette la produzione di una sola copia di un CD o altro intesa per l'uso da parte del proprietario dell'originale.

Casi in cui la registrazione è impossibile

1 Con CD o MD protetti da diritti d'autore, la registrazione è possibile solo direttamente dall'originale.

- a) CD b) Registrazione digitale c) MD
- d) Disco registrato con segnale digitale
- e) Disco registrato con segnale digitale
- f) La duplicazione è possibile solo con segnale analogico.

2 Se un disco viene registrato con segnale analogico, la registrazione digitale è possibile solo dall'originale a prescindere dall'origine del segnale.

- a) Qualsiasi sorgente di segnale
- b) registrazione analogica
- c) Disco registrato con segnale analogico
- d) MD e) Registrazione digitale
- f) Disco registrato con segnale digitale
- g) La duplicazione è possibile solo con segnale analogico.
- h) CD i) Nastro DAT j) Altro

■ Controllo della registrabilità di una sorgente di segnale

1 Ruotare opportunamente la manopola INPUT SELECTOR.

- Vedere a pag. 43.
- Si può controllare la registrabilità di un segnale anche premendo il tasto RECORD (●).

2 Riprodurre il segnale.

- Le indicazioni "CAN NOT" e "COPY" vengono visualizzate nel caso in cui la registrazione di tale segnale sia impossibile.

Se durante la registrazione viene rilevato un segnale di SCMS:

La registrazione si porta in pausa e le indicazioni "CAN NOT" e "COPY" vengono visualizzate. La registrazione può continuare una volta che la copia sia di nuovo permessa.

CONVENIENT FUNCTIONS FOR RECORDING

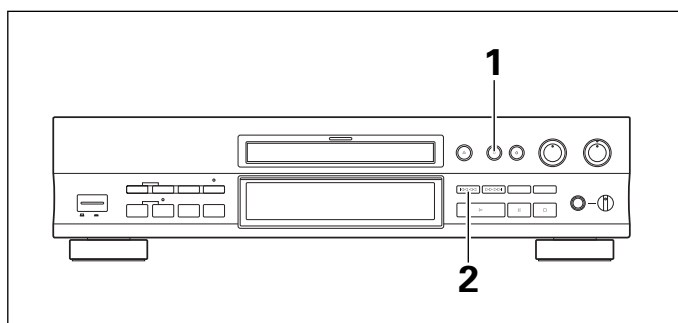

■ Recording from the middle of a disc

If a CD-R or CD-RW disc before finalization has some remaining recording time left and the total number of tracks which have been recorded is below 99, recording can be restarted from the position after the last recorded track.

■ Checking the recording condition and recording end point before recording from the middle of a disc

1 Press the RECORD (REC ●) button (s) to initiate the record-pause mode.

2 Press and hold the reverse manual search button.

The played position is moved backward and reverse play sound is heard while the button is held depressed.

When the button is released, the previous recording is played until the end point, where the unit enters record-pause mode again.

- Holding the button depressed allows you to move the played position backward by about 2 minutes from the recording end point.
- Pressing the RECORD button during playback puts the unit back to record-pause mode again.
- Pressing the ►►►►| button of the main unit or ►► button of the remote control unit allows forward manual search of the recording end point.
- The || indicator turns off during playback until the recording end point.

FONCTIONS COMMODES POUR L'ENREGISTREMENT

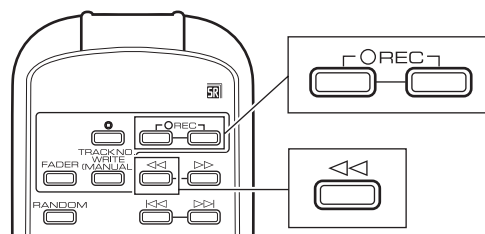

■ Utilisation d'un disque partiellement enregistré

Si la capacité totale d'un CD-R ou d'un CD-RW n'a pas été utilisée et si le nombre de plages musicales qu'il porte est inférieur à 99, la fraction encore disponible peut être employée pour effectuer un enregistrement.

■ Détermination des conditions d'enregistrement et recherche de la fin des enregistrements avant reprise de cette opération

1 Appuyez sur la touche RECORD (REC ●) pour adopter le mode de pause d'enregistrement.

2 Maintenez la pression d'un doigt sur la touche de recherche d'un passage musical vers le début du disque.

Le capteur se déplace vers le début du disque et vous entendez un signal sonore. Lorsque vous relâchez cette touche, la lecture de l'enregistrement que porte le disque commence et se poursuit jusqu'à la fin; l'appareil passe alors en pause d'enregistrement.

- En maintenant la pression d'un doigt sur cette touche, vous déplacez le capteur, de la fin de l'enregistrement vers le début du disque, d'une quantité correspondant à environ 2 minutes de lecture.
- Si vous appuyez sur la touche RECORD pendant la lecture, l'appareil passe à nouveau en pause d'enregistrement.
- Une poussée sur la touche ►►►►| de l'appareil ou sur la touche ►► de la télécommande permet une recherche manuelle avant du point final de l'enregistrement.
- Le témoin || s'éteint pendant la lecture jusqu'au point final d'enregistrement.

NÜTZLICHE AUFNAHMEFUNKTIONEN

1

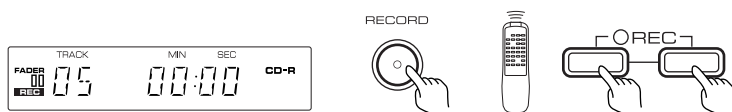

■ Aufnehmen auf eine teilweise bespielte Disc

Wenn auf einer CD-R oder CD-RW vor der Aufzeichnung der Abschlußeingabe noch Aufnahmezeit zur Verfügung steht und die Gesamtzahl der aufgenommenen Titel unter 99 liegt, kann der Aufnahmeprozess nach dem letzten aufgenommenen Titel wieder fortgesetzt werden.

■ Überprüfung der Aufnahmebedingungen und des Aufnahme-Endpunkts vor dem Aufnehmen auf eine teilweise bespielte Disc.

1 Drücken Sie die RECORD (REC ●)-Taste, um den Aufnahmepause-Modus zu aktivieren.

2 Halten Sie die Taste für manuellen Rückwärtssuchlauf gedrückt.

Die Abspielposition wird nun nach hinten verschoben; der Wiedergabeton kann mitgehört werden, während die Taste gedrückt gehalten wird.

Nach dem Loslassen der Taste wird der vorher aufgenommene Titel bis zum Endpunkt wiedergegeben; danach schaltet das Gerät wieder in den Aufnahmepause-Modus.

- Durch Drücken der Taste kann die Abspielposition um etwa 2 Minuten nach hinten verschoben werden, vom Endpunkt der vorherigen Aufnahme an gerechnet.
- Wenn die RECORD-Taste während der Wiedergabe gedrückt wird, schaltet das Gerät wieder in den Aufnahmepause-Modus.
- Durch Drücken der ►►►►-Taste an der Haupteinheit bzw. der ►►-Taste an der Fernbedienungs-Einheit kann ein manueller Suchlauf in Vorwärtsrichtung bis zum Aufnahme-Endpunkt durchgeführt werden.
- Die II-Anzeige erlischt während der Wiedergabe bis zum Aufnahme-Endpunkt.

CONVENIENTI FUNZIONI DI REGISTRAZIONE

2

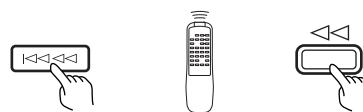

■ Registrierung da un punto intermedio di un disco

Su un CD-R o un CD-RW non ancora finalizzato, contenente spazio ancora registrabile, ed un numero totale di brani registrati inferiore a 99, si può continuare la registrazione a partire dalla posizione successiva all'ultimo brano registrato.

■ Controllo delle condizioni di registrazione e del punto di fine della registrazione prima di registrare in un punto intermedio di un disco.

1 Premere il tasto RECORD (REC ●) per dare inizio alla pausa di registrazione.

2 Mantenere premuto il tasto di ricerca in direzione inversa.

La posizione della testina di lettura si muove all'indietro e la riproduzione ha luogo alla rovescia sintanto che il tasto rimane premuto. Una volta che viene lasciato andare, la registrazione precedente viene riprodotta sino alla fine, dove l'unità si riporta in pausa di registrazione.

- Mantenendo il tasto premuto si può percorrere all'indietro un brano per circa 2 minuti dalla fine della registrazione.
- Premendo il tasto RECORD durante la riproduzione riporta l'unità nel modo di pausa di registrazione.
- Premendo il tasto ►►►► dell'apparecchio principale, o il tasto ►► del telecomando, si può procedere alla ricerca manuale in avanti del punto di fine della registrazione.
- L'indicazione II si spegne nel corso della riproduzione sino al punto di fine della registrazione.

CONVENIENT FUNCTIONS FOR RECORDING

■ Precautions regarding power interruptions during recording or while the display shows "PMA REC."

Never turn the power supply off during recording. Be always sure to remove the disc before turning the power of the unit off.

In case the power supply is interrupted due to power failure or unplugging of the power cord by mistake during recording; the last part of the recording will not be possible. In this case, "RESUME" is displayed until recording is possible again.

■ Caution in case the digital input is interrupted during recording

In case the sampling frequency from the digital signal of DAT, DCC or satellite broadcasting is switched during recording, the digital input is interrupted but recording is continued. A non-recorded blank is recorded in this period.

In case the satellite broadcasting signal is interrupted, the digital signal line is disconnected or the power supply of the source player is cut off and if the digital signal is recovered in less than about 5 seconds, recording is continued while recording a non-recorded blank in this period. If the digital signal is not recovered in 5 seconds or more, recording is interrupted and "CAN NOT" and "REC" are displayed; recording restarts when the digital audio signal is input after the recovery of the digital signal.

■ Recording of other-than-audio signals

This unit is designed exclusively for recording audio signals. Non-audio signals such as the CD-ROM play signal cannot be recorded. Recording is possible only when the input digital signal is an audio signal.

Even when a digital signal contains a graphic or character information signal, for example the CD graphics play signal is input, the graphic or character information is not recorded.

■ Minimum recording time per track

As the CD specifications dictate that each CD track should be no less than 4 seconds, even when the pause (||) or stop (■) button is pressed in less than 4 seconds after the start of recording, recording does not pause or stop until a 4-second track is created by leaving a non-recorded blank in the insufficient period.

In this case, the next operation cannot be activated until a 4-second track has been created.

FONCTIONS COMMODES POUR L'ENREGISTREMENT

■ Précautions à propos des interruptions de courant pendant l'enregistrement ou quand l'affichage indique "PMA REC".

Nous vous conseillons vivement de ne pas interrompre l'alimentation de l'appareil pendant un enregistrement. Par ailleurs, veuillez à retirer le disque avant de mettre l'appareil hors tension.

Si, pendant l'enregistrement, l'alimentation de l'appareil est interrompue en raison d'une panne secteur, ou d'une manœuvre intempestive, la fin de l'enregistrement n'a pas lieu.

En ce cas, l'indication "RESUME" s'affiche jusqu'à ce que la reprise de l'enregistrement soit possible.

■ Si le signal numérique est interrompu pendant l'enregistrement

Si la fréquence d'échantillonnage d'un signal numérique fourni par une cassette DAT ou DCC ou par une émission diffusée par satellite, est interrompue au cours d'un enregistrement, ce signal numérique l'est également mais l'enregistrement se poursuit; un silence est alors enregistré.

Si le signal d'une émission par satellite est interrompu, si le cordon sur lequel est transmis le signal numérique est débranché, ou encore si l'alimentation de la source est interrompue mais si la situation normale est rétablie dans les 5 secondes, l'enregistrement se poursuit et un silence est enregistré pendant cette période d'interruption. Si la situation normale n'est pas rétablie dans les 5 secondes, l'enregistrement est interrompu et les indications "CAN NOT" et "REC" s'affichent. L'enregistrement reprend lorsque le signal numérique est à nouveau disponible.

■ Enregistrement d'un signal autre que musical

Cet appareil n'est conçu que pour l'enregistrement d'un signal musical. Cela signifie que les signaux fournis, par exemple, par un CD-ROM ne peuvent pas être enregistrés. L'enregistrement d'un signal numérique suppose qu'il est de nature musicale.

Si, outre des informations musicales, le signal numérique contient des données graphiques (cas d'un CD Graphics), ces données ne sont pas enregistrées.

■ Durée minimale d'une plage musicale

Les spécifications relatives aux CD exigeant que la durée d'une plage musicale ne soit pas inférieure à 4 secondes, si vous appuyez sur la touche de pause (||) ou d'arrêt (■) avant que 4 secondes ne se soient écoulées depuis le début de la plage musicale, vous interrompez l'enregistrement du signal de la source qui est alors remplacé par un silence dont la durée permet d'atteindre ces 4 secondes.

En ce cas, aucune opération ne peut pas être entreprise aussi longtemps que cette plage musicale d'une durée de 4 secondes n'a pas été créée.

NÜTZLICHE AUFNAHMEFUNKTIONEN

■ Vorsichtshinweise bei Unterbrechung der Stromversorgung oder wenn "PMA REC" am Display erscheint

Schalten Sie während der Aufnahme niemals die Stromversorgung aus.

Nehmen Sie stets zuerst die Disc heraus, bevor Sie die Stromversorgung zum Gerät ausschalten.

Sollte die Stromversorgung durch einen Stromausfall oder ein unbeabsichtigtes Herausziehen des Netzkabels während des Aufnahmevorgangs unterbrochen werden, ist kein weiteres Aufnehmen dieses Titels möglich.

In diesem Falle wird RESUME angezeigt, bis die Aufnahme fortgesetzt werden kann.

■ Vorsichtshinweise bei Unterbrechung des Digitalsignals während des Aufnahmevorgangs

Sollte sich die Abtastfrequenz eines DAT-, DCC oder Satelliten-Digitalsignals während des Aufnahmevorgangs verändern, wird die Eingabe des Digitalsignals unterbrochen, doch die Aufnahme wird fortgesetzt. Während dieser Zeitspanne wird eine nicht bespielte Leerstelle aufgezeichnet.

Falls das Satelliten-Sendesignal unterbrochen wird, erfolgt auch eine Unterbrechung des Digital-Eingangssignals, oder die Stromversorgung zum Ursprungsgerät wird abgeschaltet. Wenn das Digitalsignal in weniger als 5 Sekunden wiederhergestellt wird, läuft die Aufnahme weiter; während dieser Zeitspanne wird eine Leerstelle aufgezeichnet. Bleibt die Digitalsignal-Verbindung 5 Sekunden oder länger unterbrochen, wird auch der Aufnahmevorgang unterbrochen und CAN NOT und REC werden am Display angezeigt. Die Aufnahme wird fortgesetzt, wenn nach dem Empfang des Digitalsignals auch das Digital-Audiosignal wieder zugeleitet wird.

■ Aufnahme von anderen als Audiosignalen

Dieses Gerät ist ausschließlich zum Aufnehmen von Audiosignalen bestimmt. Andere Signale, wie zum Beispiel Wiedergabesignale einer CD-ROM, können nicht aufgenommen werden. Ein Aufnahmevorgang ist nur dann möglich, wenn es sich beim Digital-Eingangssignal um ein Audiosignal handelt.

Selbst wenn im Digitalsignal weitere Informationen für Grafik oder Zeichen enthalten sind, wie zum Beispiel bei einem Wiedergabesignal für eine CD-Grafik, werden die darin enthaltenen Grafik- oder Zeichendaten nicht aufgezeichnet.

■ Mindest-Aufnahmezeit pro Titel

In Übereinstimmung mit den CD-Spezifikationen muß jeder CD-Titel eine Länge von mindestens 4 Sekunden aufweisen. Selbst wenn daher die Pause-Taste (||) oder die Stopp-Taste (■) innerhalb von 4 Sekunden nach Aufnahmebeginn gedrückt wird, erfolgt kein Pausieren oder Unterbrechen der Aufnahme, bis ein 4-Sekunden-Titel geschaffen wurde. Dies geschieht, indem eine Leerstelle für diese Zeitspanne aufgezeichnet wird. In diesem Fall kann der nächste Bedienungsschritt nicht eher ausgeführt werden, bis der 4-Sekunden-Titel aufgezeichnet wurde.

CONVENIENTI FUNZIONI DI REGISTRAZIONE

■ In caso di interruzioni di corrente nel corso della registrazione, o durante la visualizzazione dell'indicazione "PMA REC".

Non spegnere mai l'unità mentre la registrazione è in corso. Prima di farlo, togliere sempre il disco dal registratore.

Se la corrente elettrica per qualsiasi motivo viene a mancare durante la registrazione, la registrazione non può più venire completata.

L'indicazione "RESUME" viene visualizzata sino al punto in cui la registrazione è di nuovo possibile.

■ Se il segnale digitale si interrompe nel corso della registrazione:

Se la frequenza di campionamento del segnale digitale di un nastro DAT, DCC o di una trasmissione via satellite cambia nel corso della registrazione, il segnale digitale si interrompe ma la registrazione continua. Essa consiste però di silenzio.

Se il segnale di una trasmissione via satellite, la linea del segnale digitale o l'alimentazione del lettore sorgente del segnale vengono interrotte e se il segnale digitale riprende ad arrivare entro 5 secondi, la registrazione continua pur lasciando uno spazio non registrato in tale periodo. Se il segnale digitale invece non riprende entro 5 secondi, la registrazione viene interrotta e le indicazioni "CAN NOT" e "REC" vengono visualizzate. La registrazione riprende quando l'ingresso del segnale digitale audio viene scelto ed il segnale riprende ad arrivare.

■ Registrazione di segnali non audio

Quest'unità è stata disegnata esclusivamente per la registrazione di segnali audio. I segnali non audio, ad esempio da un disco CD-ROM non possono venire registrati. La registrazione è possibile solo quando il segnale digitale codifica segnali audio.

Anche se il segnale digitale contiene grafiche o testi, questi non possono venire registrati.

■ Durata minima dei brani registrati

Dato che le caratteristiche tecniche di questo registratore CD indicano che la durata minima di un brano è di quattro secondi, se il tasto di pausa (||) o di arresto (■) viene premuto nel corso della registrazione prima che i quattro secondi scadano, la registrazione prosegue lasciando uno spazio in bianco sul disco sino al trascorrere dei quattro minuti.

In tal caso, però, non è possibile passare ad un'operazione successiva senza creare un secondo brano da almeno quattro secondi.

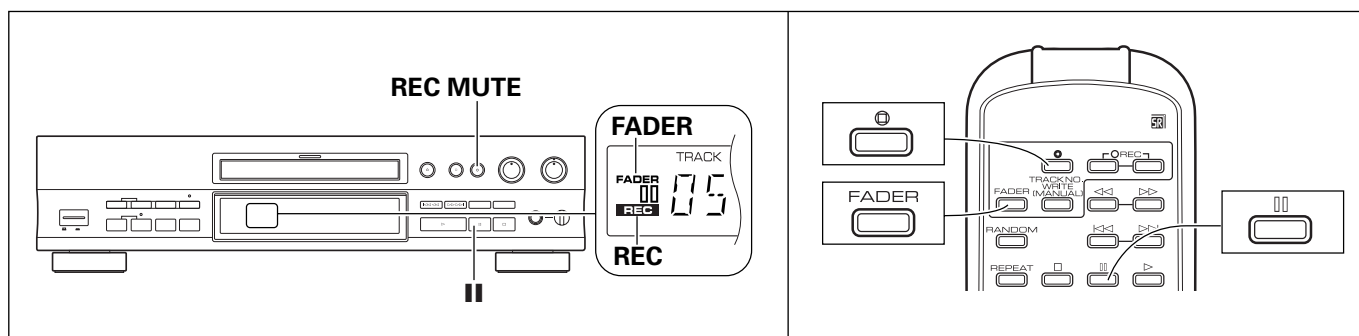

■ To pause recording (A)

Press the pause button to pause recording temporarily. To restart recording, press the play (▶) or pause (⏸) button.

- When the record-pause mode has continued for about 10 minutes, the record-pause mode stops. To enter the record-pause mode, press the RECORD button (s).

■ Creating a blank (B)

● To create a blank at the end of a recording:

Press the REC MUTE button during recording. The REC indicator blinks and a blank is recorded. The unit automatically enters record-pause mode in about 4 seconds.

You can create 4 second or longer silent passages by pressing the REC MUTE button. The unit is set to the record-pause mode when the button is released.

The REC MUTE button can be used during recording or when going from recording to record-pause mode. The REC MUTE button cannot be used when the record-pause mode is activated from the stop mode.

■ Starting recording with fade-in (C)

Press the FADER button in record-pause mode. Recording starts by gradually increasing the recording level. The FADER indicator blinks in this period.

■ Ending recording with fade-out (D)

Press the FADER button in record mode. Recording ends by gradually decreasing the recording level. The FADER indicator blinks in this period. Recording stops in about 5 seconds after the button is pressed. The unit enters the record-pause mode.

■ Ending disc recording with fade-out

When the remaining recording time falls below 3 seconds, fade-out starts automatically and recording is ended. This prevents a sudden interruption of sound during playback of the recorded disc.

■ Pour interrompre l'enregistrement (A)

Appuyez sur la touche de pause pour interrompre momentanément l'enregistrement. Pour poursuivre l'enregistrement interrompu, appuyez sur la touche de lecture (▶) ou de pause (⏸).

- Si le mode de pause d'enregistrement se prolonge pendant 10 minutes environ, ce mode est mis hors service. Pour repasser en mode de pause d'enregistrement, appuyez sur la touche RECORD.

■ Création d'un silence (B)

● Pour créer un silence à la fin d'un enregistrement:

Appuyez sur la touche REC MUTE pendant l'enregistrement. Le témoin REC clignote et un silence est enregistré. Environ 4 secondes plus tard, l'appareil passe en pause d'enregistrement.

Vous pouvez créer des passages vierges de 4 secondes ou plus en appuyant sur la touche REC MUTE. Lorsque vous relâchez la touche, l'appareil se place en mode de pause d'enregistrement.

Vous pouvez utiliser la touche REC MUTE pendant l'enregistrement ou lors du passage du mode d'enregistrement au mode de pause d'enregistrement. Cependant, la touche REC MUTE ne peut pas servir quand le mode de pause d'enregistrement est activée depuis le mode d'arrêt.

■ Pour commencer un enregistrement par un fondu sonore à l'ouverture (C)

L'appareil étant en pause d'enregistrement, appuyez sur la touche FADER. L'enregistrement commence tandis que le niveau est peu à peu augmenté. Pendant ce temps, le témoin FADER clignote.

■ Pour terminer un enregistrement par un fondu sonore à la fermeture (D)

L'appareil étant en pause d'enregistrement, appuyez sur la touche FADER. L'enregistrement se termine tandis que le niveau est peu à peu diminué. L'enregistrement s'arrête environ 5 secondes après la poussée sur la touche FADER et l'appareil passe en mode de pause d'enregistrement.

■ Fondu sonore à la fermeture à la fin d'un disque

Lorsque le temps d'enregistrement restant devient inférieur à 3 secondes, un fondu sonore à la fermeture est automatiquement créé puis l'enregistrement prend fin. Cette disposition évite que le signal musical ne soit brusquement interrompu.

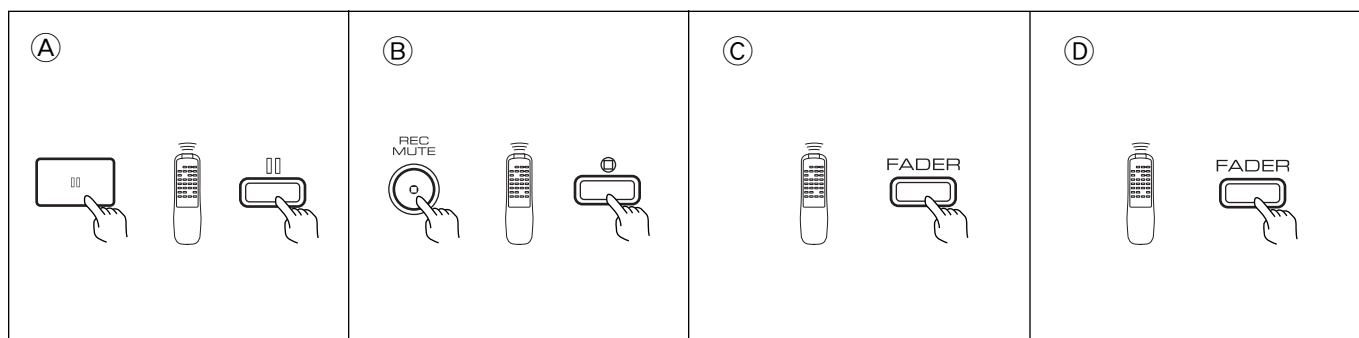

■ Vorübergehendes Unterbrechen der Aufnahme (A)

Drücken Sie die , um die Aufnahme vorübergehend zu unterbrechen.

Um die Aufnahme fortzusetzen, die Wiedergabe-Taste (▶) oder die Pause-Taste (||) drücken.

- Wenn das Gerät ca. 10 Minuten lang auf Aufnahmepause geschaltet bleibt, wird dieser Modus automatisch aufgehoben. Um den Aufnahmepause-Modus zu aktivieren, drücken Sie die RECORD-Taste(n).

■ Einfügen einer unbespielten Leerstelle (B)

- **Anfügen einer Leerstelle an das Ende einer Aufnahme:** Drücken Sie die REC MUTE-Taste während der Aufnahme. Die REC-Anzeige blinkt, und eine Leerstelle wird aufgezeichnet. Nach ungefähr 4 Sekunden schaltet das Gerät automatisch wieder in den Aufnahmepause-Modus.

Durch Drücken der REC MUTE-Taste kann eine signalfreie Stelle von 4 Sekunden oder länger eingefügt werden. Nach Loslassen der Taste schaltet das Gerät auf den Aufnahmepause-Modus.

Die REC MUTE-Taste kann sowohl während der Aufnahme als auch beim Umschalten von Aufnahme auf Aufnahmepause betätigt werden. Wird der Aufnahmepause-Modus jedoch aus dem Stopp-Modus aktiviert, kann der REC MUTE-Taste nicht verwendet werden.

■ Beginn einer Aufnahme mit einer Einblendung (C)

Drücken Sie die FADER-Taste im Aufnahmepause-Modus. Der Aufnahmevergang beginnt nun mit einer allmählichen Erhöhung des Aufnahmepegels. Während dieser Zeit blinkt die FADER-Anzeige.

■ Beenden einer Aufnahme mit einer Ausblendung (D)

Drücken Sie die FADER-Taste im Aufnahmepause-Modus. Der Aufnahmevergang endet nun mit einem allmählichen Absenken des Aufnahmepegels. Während dieser Zeit blinkt die FADER-Anzeige. Die Aufnahme stoppt ungefähr 5 Sekunden nach Drücken der Taste, wonach das Gerät auf den Aufnahmepause-Modus schaltet.

- **Beenden einer Disc-Aufnahme mit einer Ausblendung** Wenn die Rest-Aufnahmezeit unter 3 Sekunden liegt, beginnt die Ausblendung automatisch; danach ist die Aufnahme beendet.

Dies verhindert eine plötzliche Unterbrechung des Tons während der Wiedergabe einer aufgenommenen Disc.

■ Pausa della registrazione (A)

Per interrompere temporaneamente la registrazione premere il tasto di pausa.

Per riavviare poi la registrazione, premere il tasto di riproduzione (▶) o quello di pausa (||).

- Se la durata della pausa della registrazione supera i 10 minuti, la modalità di pausa viene automaticamente sospesa. Per riattivarla premere il tasto (o i tasti) RECORD.

■ Creazione di uno spazio in bianco (B)

- **Per creare uno spazio in bianco alla fine di un brano:**

Premere il tasto REC MUTE durante la registrazione. L'indicatore REC lampeggia ed uno spazio non registrato viene lasciato in tale posizione. L'unità si riporta automaticamente nel modo di pausa di registrazione in circa 4 secondi.

Agendo sul tasto REC MUTE si possono creare degli spazi non registrati di 4 secondi o più. Lasciando poi andare il tasto l'apparecchio passa automaticamente alla modalità di pausa della registrazione.

Il tasto REC MUTE può essere usato durante la registrazione o quando si passa dalla registrazione alla modalità di pausa della registrazione. Il tasto REC MUTE non può invece venir usato se la modalità di pausa della registrazione viene attivata a partire dalla modalità di arresto.

■ Inizio della registrazione con una dissolvenza (C)

Premere il tasto FADER nel modo di pausa di registrazione. La registrazione inizia aumentando gradualmente il volume sino ad arrivare al livello di registrazione desiderato. Nel corso di tale periodo l'indicatore FADER lampeggia.

■ Fine della registrazione di parte del disco con una dissolvenza (D)

Premere il tasto FADER nel modo di registrazione. La registrazione finisce diminuendo gradualmente il volume sino ad arrivare allo zero. In questo periodo di tempo l'indicazione FADER lampeggia. La registrazione si arresta circa 5 secondi dopo la pressione del tasto. L'apparecchio passa alla modalità di pausa della registrazione.

■ Fine della registrazione di un disco con una dissolvenza

Se sul disco rimangono disponibili per la registrazione tre secondi o meno, la chiusura in dissolvenza inizia automaticamente.

Ciò previene l'interruzione brusca della riproduzione e l'effetto sgradevole che questa avrebbe.

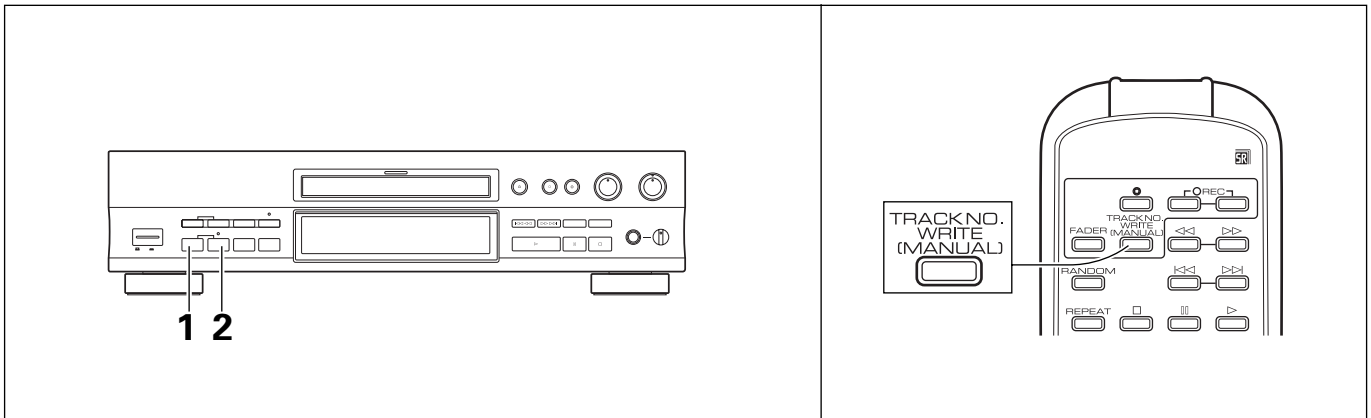

■ Manual writing of track number

- 1 Press the TRACK NO. AUTO/MANUAL button so that the WRITE (MANUAL) indicator lights.
 - The WRITE (MANUAL) button is defeated while the WRITE (MANUAL) indicator is not lit.
- 2 Press the WRITE (MANUAL) button at the position where it is required to renew the track number during recording.
 - The track number can be renewed by pressing the WRITE (MANUAL) button when recording has elapsed for 4 seconds or more.
 - Once the track number has been written, it cannot be modified or changed later.

■ Automatic writing of track number (A)

Press the TRACK NO. AUTO/MANUAL button so that the WRITE (MANUAL) indicator is not lit but that the AUTO TRACK indicator lights.

- During recording, the track number is automatically renewed by detecting the track changes based on the input musical signal and digital sub-code signal.
- If the space between tracks is extremely short, the track number may not be advanced.

CAUTION

- When digitally recording DAT and DCC sources, be sure to start recording on the CD-R after pausing the source at the beginning of a track (start ID, etc.).
- In case of analog-source recording, if a track contains a section where the level is too low to be sensed on the level meter, track numbers may sometimes be written incorrectly. To prevent this, we recommend the use of the manual writing function with such a recording.
- Track numbers may sometimes be written incorrectly when recording the digital input of satellite broadcasting. In this case, we recommend the use of the manual writing function.

■ Ecriture manuelle des numéros des plages musicales

- 1 Appuyez sur la touche TRACK NO. AUTO/MANUAL de manière que le témoin WRITE (MANUAL) s'éclaire.
 - La touche WRITE (MANUAL) est sans effet si le témoin WRITE (MANUAL) n'est pas éclairé.
- 2 Au cours de l'enregistrement, appuyez sur la touche WRITE (MANUAL) au moment où vous désirez mettre à jour les numéros des plages musicales.
 - Les numéros des plages musicales peuvent être mis à jour en appuyant sur la touche WRITE (MANUAL) si le temps écoulé depuis le début de l'enregistrement est au moins égal à 4 secondes.
 - Après leur écriture les numéros des plages musicales ne peuvent plus être modifiés.

■ Ecriture automatique des numéros des plages musicales (A)

Appuyez sur la touche TRACK NO. AUTO/MANUAL de manière que le témoin WRITE (MANUAL) s'éteigne et que le témoin AUTO TRACK s'éclaire.

- Au cours de l'enregistrement, les numéros des plages musicales sont automatiquement mis à jour par détection de l'intervalle entre deux plages musicales et du signal numérique de sous-code.
- Si l'intervalle séparant deux plages musicales est extrêmement bref, la mise à jour des numéros des plages musicales peut être impossible.

ATTENTION

- Lors de l'enregistrement du signal numérique fourni par un support tel qu'une cassette DAT ou DCC, veillez à commencer l'enregistrement sur le CD-R après que la source est en pause au début d'une plage musicale (cela en raison du code d'identification de début, etc.).
- Si, dans le cas de l'enregistrement du signal fourni par une source analogique, l'amplitude de ce signal devient inférieure aux possibilités de mesure de l'appareil, les numéros des plages musicales peuvent être erronés. Pour éviter cela, nous conseillons d'employer la fonction d'écriture manuelle dans le cas de ces enregistrements.
- Dans le cas de l'enregistrement d'un signal numérique fourni par la réception d'une émission diffusée par satellite, l'écriture des numéros des plages musicales peut donner lieu à des erreurs. Pour éviter cela, nous conseillons d'employer la fonction d'écriture manuelle dans le cas de ces enregistrements.

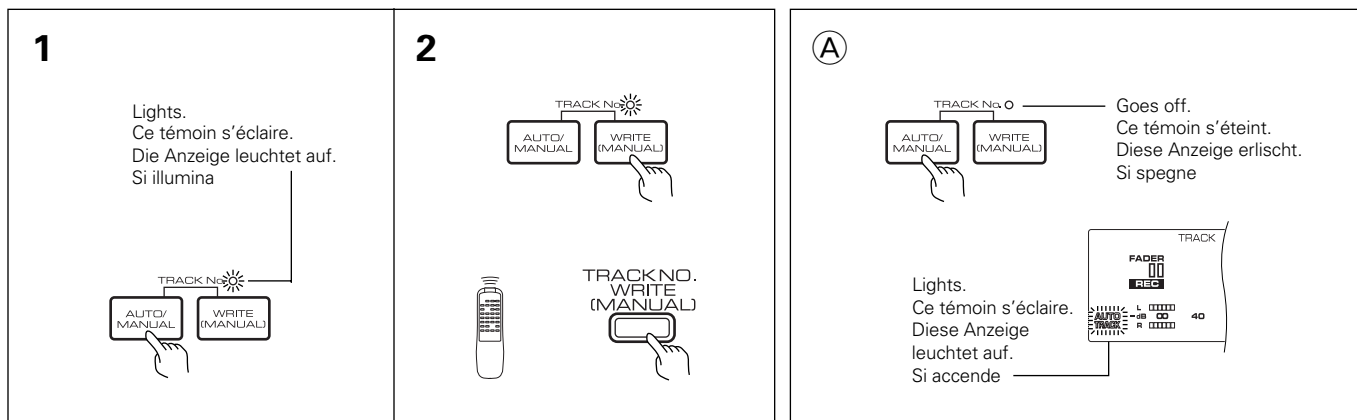

■ Manuelle Eingabe der Titelnummer

1 Drücken Sie die TRACK NO. AUTO/MANUAL-Taste; die WRITE (MANUAL)-Anzeige leuchtet nun auf.

- Die WRITE (MANUAL) WRITE-Taste ist deaktiviert, wenn die WRITE (MANUAL)-Anzeige nicht aufleuchtet.

2 Drücken Sie die WRITE (MANUAL)-Taste an der Stelle, an der während der Aufnahme eine neue Titelnummer eingefügt werden soll.

- Die Titelnummer kann durch Drücken der WRITE (MANUAL)-Taste aktualisiert werden, nachdem eine Aufnahmezeit von mindestens 4 Sekunden verstrichen ist.
- Nachdem die Titelnummer eingegeben wurde, kann sie später nicht mehr geändert oder umbenannt werden.

■ Automatische Eingabe der Titelnummer **A**

Drücken Sie die TRACK NO. AUTO/MANUAL-Taste, so daß die WRITE (MANUAL)-Anzeige erloschen ist, die AUTO TRACK-Anzeige aber aufleuchtet.

- Während des Aufnahmevorgangs werden die Titelnummern automatisch aktualisiert, nachdem Veränderungen eines Titels erkannt wurden, basierend auf dem Eingangs-Musiksignal und dem digitalen Zusatzcode-Signal.
- Wenn der Abstand zwischen zwei Titeln extrem kurz ist, kann unter Umständen keine Aktualisierung der Titelnummer erfolgen.

VORSICHT

- Bei Digital-Aufnahmen von einem DAT- oder DCC-Ursprungsgerät darf mit dem Aufnahmevorgang auf der CD-R erst dann begonnen werden, nachdem das Ursprungsgerät am Anfang eines Titels in den Pause-Modus geschaltet wurde (Anfangsmarkierung usw.).
- Bei Aufnahmen von einer Analog-Signalquelle können die Titelnummern unter Umständen inkorrekt aufgezeichnet werden, wenn der Titel ein Aufnahmesignal enthält, dessen Tonpegel zu niedrig ist, um vom Pegelmesser erkannt zu werden.
Um dies zu verhindern, empfehlen wir, bei diesen Aufnahmen die Titelnummern manuell einzugeben.
- Beim Aufnehmen von Digitalsignalen einer Satelliten-Sendung können die Titelnummern unter Umständen inkorrekt aufgezeichnet werden. In diesem Fall empfehlen wir, bei diesen Aufnahmen die manuelle Titelnummern-Eingabefunktion zu verwenden.

■ Scrittura manuale di numeri di brano

1 Premere il TRACK NO. AUTO/MANUAL in modo da fare accendere l'indicazione WRITE (MANUAL).

- Il tasto WRITE (MANUAL) non funziona se l'indicatore WRITE (MANUAL) non è acceso.

2 Premere il tasto WRITE (MANUAL) durante la registrazione nella posizione in cui si desidera aggiornare il numero di brano.

- Il numero di brano può venire aggiornato premendo il tasto WRITE (MANUAL) dopo almeno 4 secondi dall'inizio della registrazione.
- Una volta che il numero di brano è stato scritto, non può più venire modificato.

■ Scrittura automatica dei numeri di brano **A**

Premere il tasto TRACK NO. AUTO/MANUAL in modo che l'indicatore WRITE (MANUAL) sia spento e quello AUTO TRACK sia acceso.

- Durante la registrazione, i numeri di brano vengono automaticamente aggiornati rilevando il passaggio da un segnale musicale ad un segnale contenente codici utilizzati dal registratore.
- Se lo spazio fra due brani è troppo breve, il numero di brano può non venire scritto.

ATTENZIONE:

- Se si registra digitalmente una sorgente DAT o DCC, controllare di aver iniziato la registrazione sul CD-R dopo aver portato in pausa la sorgente di segnale nel punto di inizio del brano che interessa.
- Nel caso di registrazione di sorgenti analogiche, se un brano contiene una sezione in cui il livello di registrazione è troppo basso per venire avvertito dal misuratore di livello, i numeri di brano possono a volte venire scritti in modo inesatto. Per evitare il problema, durante la registrazione di segnali analogici usare il modo di scrittura manuale dei numeri di brano.
- I numeri di brano possono a volte venire scritti scorrettamente durante la registrazione di trasmissioni digitali via satellite. In tal caso, si raccomanda l'uso del modo di scrittura manuale dei numeri di brano.

SKIPPING UNDESIRE TRACKS

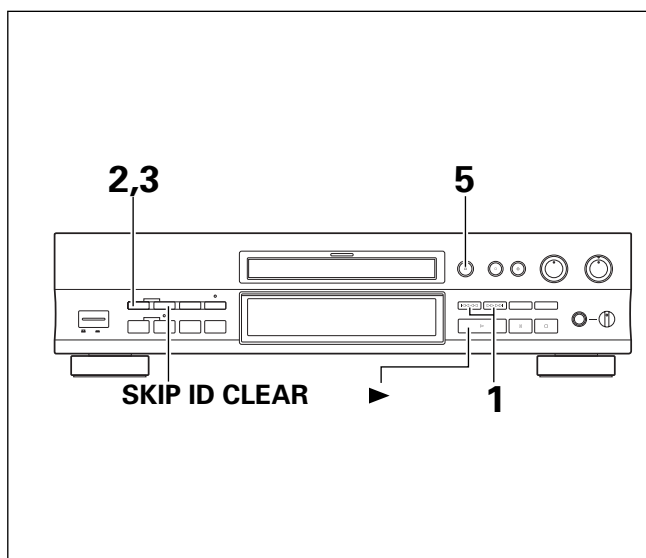

By setting track skip IDs to the tracks which failed or which consist of a blank, they can be skipped when the disc is played later.

NOTE:

Skip playback is not possible with an ordinary CD player which does not incorporate the skip function.

Setting skip ID to a track (Track skip)

- 1 Play the track to be skipped.
Select it with the numeric buttons of the remote control unit or a track search button (◀◀ or ▶▶).
 - If skip IDs have already been set, the SKIP indicator lights on the display.
- 2 Press the SKIP ID SET button.
"SKIP" and "SET?" are displayed alternately.
 - When the track search button (◀◀ or ▶▶) is pressed while "SKIP" and "SET?" are displayed, tracks to which the skip IDs are not set will be played in order of track numbers.
 - The selected tracks play back repeatedly.
 - When the play (▶) button or SKIP ID CLEAR button is pressed during the setting operation, the setting mode is canceled.
- 3 To set the skip ID, press the SKIP ID SET button again.

POUR IGNORER CERTAINS PLAGES MUSICALES

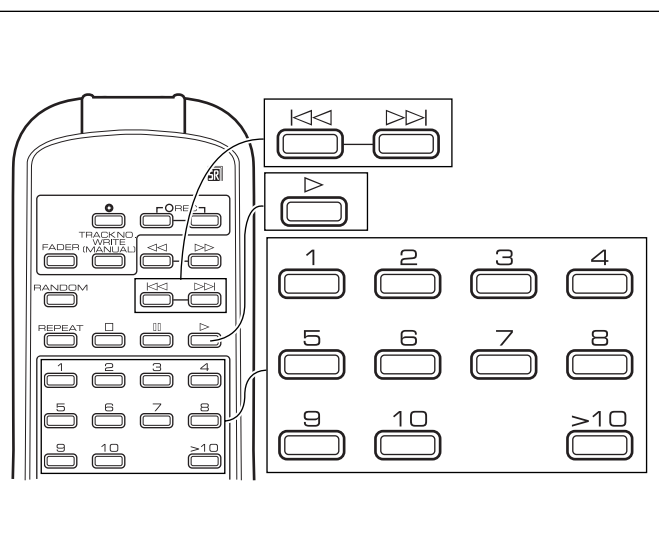

L'enregistrement du code d'identification de saut est utile pour marquer les plages musicales qui sont défectueuses ou les zones de silence; dans un cas comme dans l'autre, leur présence est ultérieurement ignorée par le lecteur.

REMARQUE:

La lecture avec omission de plages musicales n'est pas possible avec un lecteur ordinaire de CD qui n'est pas pourvu de cette fonction.

Enregistrement du code d'identification de saut d'une plage musicale (Saut d'une plage musicale)

- 1 Commandez la lecture de la plage musicale qui doit être ignorée.
Choisissez cette plage par les touches numérotées de la télécommande ou par une touche de recherche de plage (◀◀ ou ▶▶).
 - Si le code d'identification de saut a déjà été attribué à une plage musicale, le témoin SKIP s'éclaire.
- 2 Appuyez sur la touche SKIP ID SET.
Les indications "SKIP" et "SET?" s'affichent alternativement.
 - Si vous appuyez sur une touche de recherche (◀◀ ou ▶▶) tandis que "SKIP", ou "SET?", s'affiche, les plages musicales auxquelles n'est pas attaché le code d'identification de saut sont lues dans l'ordre naturel.
 - La plage musicale que vous avez choisie est lue de manière répétée.
 - Si, au cours des opérations ci-dessus, vous appuyez sur la touche de lecture (▶) ou la touche SKIP ID CLEAR, vous annulez l'enregistrement du code.
- 3 Pour enregistrer le code d'identification de saut, appuyez une nouvelle fois sur la touche SKIP ID SET.

ÜBERSPRINGEN VON UNERWÜNSCHTEN TITELN

SALTO DI BRANI INDESIDERATI

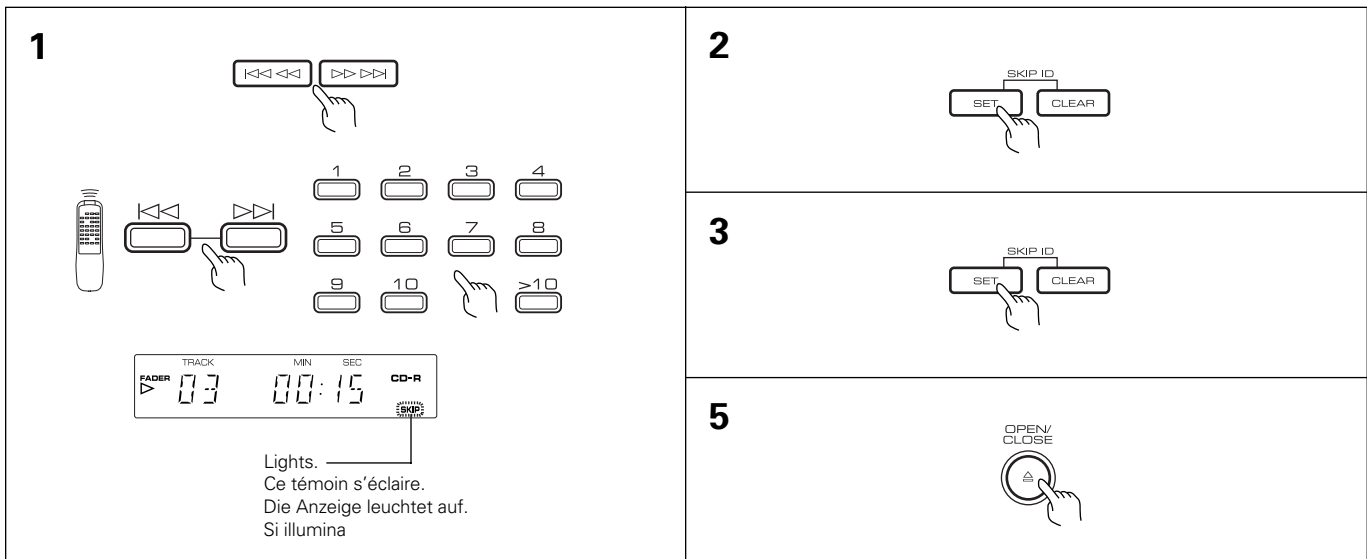

Durch Zuordnung von Übersprungmarkierungen zu den Titeln, die unvollständig aufgenommen wurden bzw. aus Leerstellen bestehen, können diese Titel beim späteren Abspielen der Disc übersprungen werden.

HINWEIS:

Eine Übersprung-Wiedergabe ist mit konventionellen CD-Spielern, die über keine Übersprung-Funktion verfügen, nicht möglich.

Zuordnen einer Übersprungmarkierung zu einem Titel (Titel-Übersprungfunktion)

- 1** Geben Sie den Titel wieder, der später übersprungen werden soll.
Wählen Sie den Titel über die Fernbedienungs-
Wählen Sie den Titel über die Zifferntasten an der Fernbedienungs-Einheit oder eine der Titelsuchlauf-Tasten (◀◀ oder ▶▶).

 - Wenn die Übersprungmarkierungen bereits eingegeben wurden, leuchtet die SKIP-Anzeige am Display auf.

- 2** Drücken Sie die SKIP ID SET-Taste.
SKIP und SET? werden abwechselnd angezeigt.
 - Wenn die Titelsuchlauf-Taste (◀◀ oder ▶▶) während der Anzeige von SKIP und SET? gedrückt wird, werden die Titel, die keine Übersprungmarkierungen aufweisen, in der Reihenfolge ihrer Titelnummern wiedergegeben.
 - Die gewählten Titel werden wiederholt wiedergegeben.
 - Durch Drücken der Wiedergabe-Taste (▶) oder der SKIP ID CLEAR-Taste während des Eingabevorgangs wird der Eingabemodus ausgeschaltet.
- 3** Um die Übersprungmarkierung einzugeben, drücken Sie die SKIP ID SET-Taste noch einmal.

Registrando dei segnali speciali sul disco, è possibile evitare la riproduzione di brani la cui registrazione sia fallita o per qualche ragione sia indesiderata.

NOTA:

La riproduzione con evitamento non è possibile con un lettore CD che non possiede la funzione di evitamento.

Registrazione di segnali di evitamento brani

- 1** Riprodurre il brano da evitare.
Selezionarlo per mezzo dei tasti numerici del telecomando o del tasto di ricerca (◀◀ o ▶▶).

 - Se i segnali di evitamento brani sono già stati registrati, l'indicatore SKIP del display si accende.

- 2** Premere il tasto SKIP ID SET.
Le indicazioni "SKIP" e "SET?" appaiono alternatamente sul display.
 - Se un tasto di evitamento brani (◀◀ o ▶▶) viene premuto mentre le indicazioni "SKIP" e "SET?" appaiono sul display, i brani che non possiedono un segnale di evitamento non vengono predisposti per la riproduzione nell'ordine progressivo dei numeri di brano.
 - I brani scelti vengono riprodotti più volte.
 - Se il tasto di riproduzione (▶) o quello SKIP ID CLEAR viene premuto durante l'impostazione di un segnale di evitamento brani, l'impostazione viene cancellata.
- 3** Per impostare un segnale di evitamento brani, premere di nuovo il tasto SKIP ID SET.

SKIPPING UNDESIRE TRACKS

- 4** Skip IDs can be set to other tracks by repeating steps 1 to 3 for each of them.
 - When an attempt is made to set or clear more skip IDs than possible, "FULL" is displayed and no more recording is possible.
- 5** After having set the required skip IDs, press the OPEN/CLOSE (▲) button.
 - When the button is pressed to remove the disc, the skip ID setting data is recorded on the disc. At this time, and blinks "OPEN" is displayed for a few seconds, and the tray opens after the skip ID setting data has been recorded.

CAUTION:

Skip IDs can be set or cleared for up to a total of 21 tracks. If skip IDs are set or cleared repeatedly, the number of tracks to which track skip IDs will decrease. Skip IDs cannot be set or cleared with CD discs or finalized CD-R discs, finalized CD-RW discs.

POUR IGNORER CERTAINS PLAGES MUSICALES

- 4** Le code d'identification de saut peut être enregistré pareillement pour d'autres plages musicales en répétant les opérations 1 à 3.
 - Si vous tentez d'enregistrer et d'effacer le code d'identification de saut un nombre de fois supérieur à ce qu'il n'est possible, l'indication "FULL" s'affiche pour vous signaler que ces opérations sont impossibles.
- 5** Après avoir enregistré le code d'identification de saut autant de fois qu'il est nécessaire, appuyez sur la touche OPEN/CLOSE ▲.
 - Avant que le tiroir ne s'ouvre pour que vous puissiez retirer le disque, le code d'identification de saut est enregistré sur le disque. A ce moment-là, l'indication "OPEN" clignote pendant quelques secondes puis le tiroir s'ouvre dès que l'enregistrement du code est terminé.

ATTENTION:

Vous ne pouvez enregistrer ou effacer que 21 fois le code d'identification de saut. Si vous enregistrez ou effacez le code de saut de manière répétée, le nombre de plages musicales pour auxquelles il est possible d'attribuer ce code diminue. Il n'est pas possible d'enregistrer ou d'effacer les codes d'identification de saut que peuvent porter des CD, des CD-R ou des CD-RW qui ont été achevés.

ÜBERSPRINGEN VON UNERWÜNSCHTEN TITELN

- 4** Übersprungmarkierungen lassen sich auch weiteren Titeln zuordnen, indem die Schritte 1 bis 3 für jeden Titel wiederholt werden.
- Wenn versucht wird, mehr als den Höchstwert von Übersprungmarkierungen einzugeben oder zu löschen, erscheint "FULL" am Display; danach ist kein weiteres Aufnehmen möglich.
- 5** Nachdem alle gewünschten Übersprungmarkierungen eingegeben wurden, drücken Sie die OPEN/CLOSE-Taste (▲).
- Wenn diese Taste zum Herausnehmen der Disc gedrückt wird, werden die Daten für die Übersprungmarkierungen auf der Disc aufgezeichnet. Während dieses Vorgangs blinkt OPEN für einige Sekunden; danach öffnet sich das Schubfach, nachdem alle Daten der Übersprungmarkierungen auf die Disc übertragen wurden.

VORSICHT:

Übersprungmarkierungen können für insgesamt 21 Titel eingegeben oder gelöscht werden. Wenn Übersprungmarkierungen wiederholt eingegeben oder gelöscht werden, verringert sich die Anzahl der Titel, die mit Markierungen versehen werden können. Übersprungmarkierungen können auf CDs oder mit einer Abschlußeingabe versehenen CD-Rs oder CD-RWs nicht eingegeben bzw. gelöscht werden.

SALTO DI BRANI INDESIDERATI

- 4** I segnali di evitamento possono venire registrati per altri brani ripetendo le fasi dalla 1 alla 3 per ciascuno di essi.
- Se si tenta di registrare più segnali di evitamento del possibile, l'indicazione "FULL" appare sul display ad indicare che l'operazione è impossibile.
- 5** Registrati tutti i segnali di evitamento brani desiderati, premere il tasto OPEN/CLOSE (▲).
- Se il tasto viene premuto per togliere il disco, i segnali di evitamento di brani vengono prima registrati su di esso. In questo momento, l'indicazione "OPEN" appare per qualche tempo ed il piatto portadisco si apre quindi una volta che i segnali di evitamento di brani sono stati registrati.

ATTENZIONE:

I segnali di evitamento di brani possono venire registrati o cancellati per sino a 21 brani.

Se dei segnali di evitamento di brani vengono registrati o cancellati più volte, il numero di brani cui è possibile applicare segnali di evitamento di brani diminuisce.

I codici di identificazione del salto non possono venire inseriti o cancellati sui compact disc normali, e sui CD-R e CD-RW già finalizzati.

SKIPPING UNDESIRE TRACKS

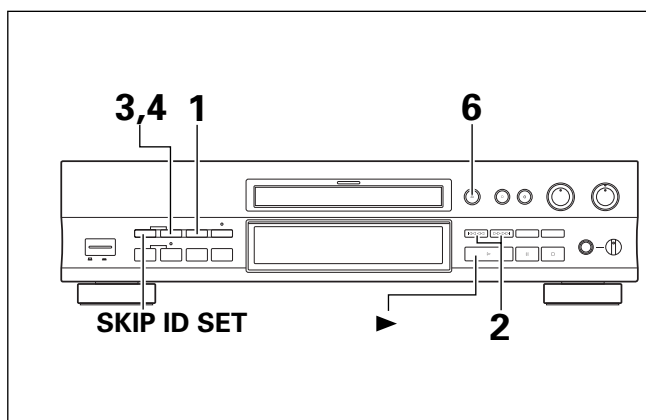

POUR IGNORER CERTAINS PLAGES MUSICALES

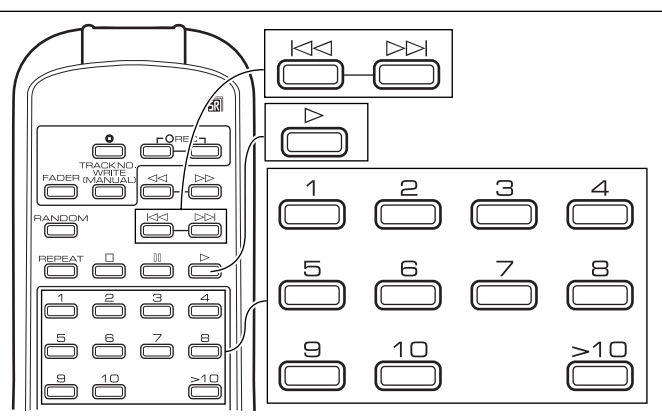

Clearing skip ID of a track

- 1** Press the SKIP PLAY button to turn the SKIP ON indicator off.
 - With a CD-R or CD-RW disc which does not contain skip IDs, the SKIP ON indicator will not light even when the SKIP PLAY button is pressed.
- 2** Play the track which is not to be skipped. Select it with the numeric buttons of the remote control unit or a track search button (◀◀ or ▶▶).
- 3** During playback of the track which is not to be skipped, press the SKIP ID CLEAR button. "SKIP" and "CLEAR?" are displayed alternately.
 - When the track search button (◀◀ or ▶▶) is pressed while "SKIP" and "CLEAR?" are displayed, tracks to which the skip IDs are set will be played in order of track numbers.
 - The selected tracks play back repeatedly.
 - If you press the SKIP ID CLEAR button during playback of a track without a skip ID, the unit searches for the next track with a skip ID (or it returns to the beginning if there is no next track) and starts playback.
 - To cancel the clearing mode, press the play (▶) button or SKIP ID SET button.
- 4** To clear the skip ID, press the SKIP ID CLEAR button again.
- 5** Skip IDs can be cleared from other tracks by repeating steps 2 to 4 for each of them.
- 6** After having cleared the required skip IDs, press the OPEN/CLOSE (▲) button.
 - When the button is pressed to remove the disc, the skip ID clear data is recorded on the disc. At this time, and blinks "OPEN" is displayed for a few seconds, and the tray opens after the skip ID clear data has been recorded.

CAUTION:

Skip IDs cannot be set or cleared with CD discs or finalized CD-R discs, finalized CD-RW discs.

Effacement du code d'identification de saut d'une plage musicale

- 1** Appuyez sur la touche SKIP PLAY de manière que le témoin SKIP ON s'éteigne.
 - Avec un disque CD-R ou CD-RW qui ne contient pas de code d'identification de saut, le témoin SKIP ON ne s'allume pas quand la touche SKIP PLAY est actionnée.
- 2** Commandez la lecture de la plage musicale qui ne doit plus être ignorée. Choisissez cette plage par les touches numérotées de la télécommande ou par une touche de recherche de plage (◀◀ ou ▶▶).
- 3** Pendant la lecture de cette plage musicale, appuyez sur la touche SKIP ID CLEAR. Les indications "SKIP" et "CLEAR?" s'affichent alternativement.
 - Si vous appuyez sur une touche de recherche (◀◀ ou ▶▶) tandis que "SKIP", et "CLEAR?", s'affiche, les plages musicales auxquelles est attaché le code d'identification de saut sont lues dans l'ordre naturel.
 - La plage musicale que vous avez choisie est lue de manière répétée.
 - Si vous appuyez sur la touche SKIP ID CLEAR pendant la lecture d'une plage musicale à laquelle n'est pas attaché le code d'identification de saut, l'appareil recherche la plage musicale suivante à laquelle est attaché le code (ou il revient au début s'il n'y a pas de plage suivante) et il procède à la lecture.
 - Si, au cours des opérations ci-dessus, vous appuyez sur la touche de lecture (▶) ou la touche SKIP ID SET, vous annulez l'effacement du code.
- 4** Pour effacer le code d'identification de saut, appuyez une nouvelle fois sur la touche SKIP ID CLEAR.
- 5** Le code d'identification de saut peut être effacé pareillement pour d'autres plages musicales en répétant les opérations 2 à 4.
- 6** Après avoir effacé le code d'identification de saut chaque fois que cela était nécessaire, appuyez sur la touche OPEN/CLOSE ▲.
 - Avant que le tiroir ne s'ouvre pour que vous puissiez retirer le disque, le code d'identification de saut est enregistré sur le disque. A ce moment-là, l'indication "OPEN" clignote pendant quelques secondes puis le tiroir s'ouvre dès que l'enregistrement du code est terminé.

ATTENTION:

Les codes d'identification de saut ne peuvent pas être définis ou effacés sur des disques CD ou sur des disques CD-R ou CD-RW qui ont été achevés.

ÜBERSPRINGEN VON UNERWÜNSCHTEN TITELN

EVITAMENTO DI BRANI INDESIDERATI

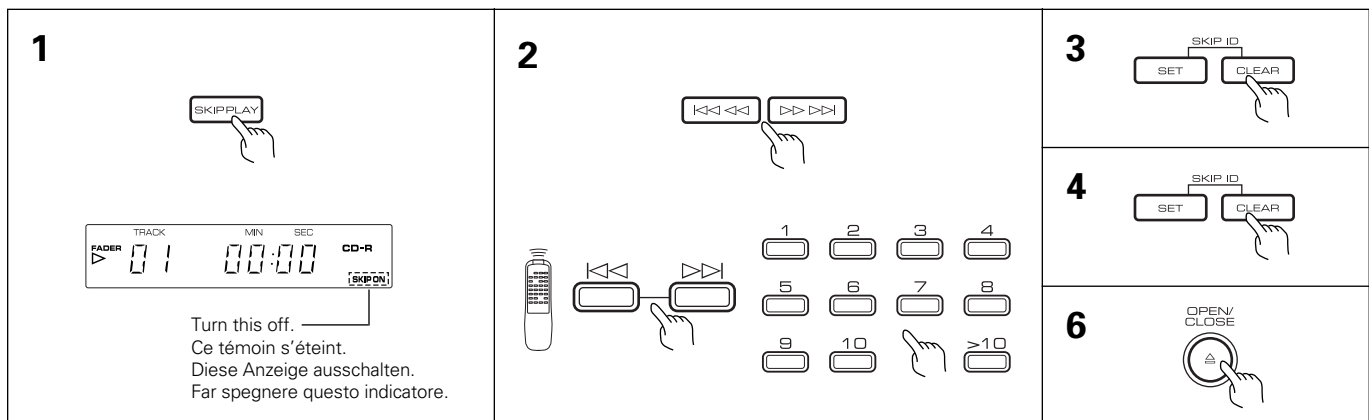

Löschen der Übersprungmarkierung eines Titels

- Drücken Sie die SKIP PLAY Taste, um die SKIP ON-Anzeige auszuschalten.
 - Bei einer CD-R oder CD-RW, die keine Übersprungmarkierungen enthält, leuchtet die SKIP ON-Anzeige selbst nach Drücken der SKIP PLAY-Taste nicht auf.
- Geben Sie den Titel wieder, dessen Übersprungmarkierung aufgehoben werden soll. Wählen Sie den Titel über die Zifferntasten an der Fernbedienungs-Einheit oder eine der Titelsuchlauf-Tasten (I◀◀ oder ▶▶I).
- Drücken Sie die SKIP ID CLEAR-Taste während der Wiedergabe des Titels, der nicht übersprungen werden soll. SKIP und CLEAR? werden abwechselnd angezeigt.
 - Wenn die Titelsuchlauf-Taste (I◀◀ oder ▶▶I) während der Anzeige von SKIP und CLEAR? gedrückt wird, werden die Titel, die Übersprungmarkierungen aufweisen, in der Reihenfolge ihrer Titelnummern wiedergegeben.
 - Die gewählten Titel werden wiederholt wiedergegeben.
 - Wenn Sie die SKIP ID CLEAR-Taste während der Wiedergabe eines Titels ohne Übersprungmarkierung drücken, sucht das Gerät den nächsten Titel mit Übersprungmarkierung auf (bzw. kehrt an den Anfang zurück, falls kein weiterer Titel vorhanden ist), wonach die Wiedergabe startet.
 - Um den Löschmodus auszuschalten, drücken Sie die Wiedergabe-Taste (▶) oder die SKIP ID SET-Taste.
- Um die Übersprungmarkierung zu löschen, drücken Sie die SKIP ID CLEAR-Taste noch einmal.
- Übersprungmarkierungen lassen sich auch von weiteren Titeln löschen, indem die Schritte 2 bis 4 für jeden Titel wiederholt werden.
- Nachdem alle gewünschten Übersprungmarkierungen gelöscht wurden, drücken Sie die OPEN/CLOSE-Taste (▲).
 - Wenn diese Taste zum Herausnehmen der Disc gedrückt wird, werden die Löschmoden der Übersprungmarkierungen auf der Disc aufgezeichnet. Während dieses Vorgangs blinkt OPEN für einige Sekunden; danach öffnet sich das Schubfach, nachdem alle Löschmoden der Übersprungmarkierungen auf die Disc übertragen wurden.

VORSICHT:

Übersprungmarkierungen können auf CDs, mit Abschlußeingabe versehenen CD-Rs oder CD-RWs nicht eingegeben oder gelöscht werden.

Cancellazione di segnali di evitamento di brani

- Premere il tasto SKIP PLAY per fare spegnere l'indicatore SKIP ON.
 - Con un CD-R, o CD-RW, non contenente segnali di punti di salto, l'indicazione SKIP ON non si illumina, anche premendo il tasto SKIP PLAY.
- Riprodurre il brano il cui segnale di evitamento si desidera cancellare. Lo si può scegliere sia coi tasti numerici che con un tasto di ricerca (I◀◀ o ▶▶I) del telecomando).
- Premere il tasto SKIP ID CLEAR durante la riproduzione del brano. Le indicazioni "SKIP" e "CLEAR?" vengono visualizzate alternatamente.
 - Se un tasto di evitamento brani (I◀◀ o ▶▶I) viene premuto mentre le indicazioni "SKIP" e "CLEAR?" appaiono sul display, i brani che possiedono un segnale di evitamento vengono predisposti per la riproduzione nell'ordine progressivo dei numeri di brano.
 - I brani scelti vengono riprodotti più volte.
 - Se si preme il tasto SKIP ID CLEAR durante la riproduzione di un brano privo di segnale di evitamento, l'apparecchio si mette alla ricerca del successivo brano che contenga un codice di salto (o ritorna all'inizio nel caso non vi siano brani successivi) ed avvia la riproduzione.
 - Per abbandonare il modo di cancellazione dei segnali di evitamento, premere il tasto di riproduzione (▶) o quello SKIP ID SET.
- Per cancellare un segnale di evitamento brani, premere di nuovo il tasto SKIP ID CLEAR.
- I segnali di evitamento possono venire cancellati per altri brani ripetendo le fasi dalla 2 alla 4 per ciascuno di essi.
- Cancellati tutti i segnali di evitamento brani desiderati, premere il tasto OPEN/CLOSE (▲).
 - Se il tasto viene premuto per togliere il disco, i segnali di evitamento di brani vengono prima cancellati. In questo momento, l'indicazione "OPEN" appare per qualche tempo ed il piatto portadisco si apre quindi una volta che i segnali di evitamento di brani sono stati cancellati.

AVVERTENZA:

Le indicazioni dei codici di salto ID non possono venire registrate o alterate sui compact disc normali, e sui CD-R e CD-RW già finalizzati.

MAKING A RECORDED DISC PLAYABLE ON A CD PLAYER (FINALIZATION)

POUR QU'UN DISQUE PORTANT UN ENREGISTREMENT PUISSE ÊTRE ÉCOUTÉ AU MOYEN D'UN LECTEUR DE CD (OPÉRATION D'ACHÈVEMENT)

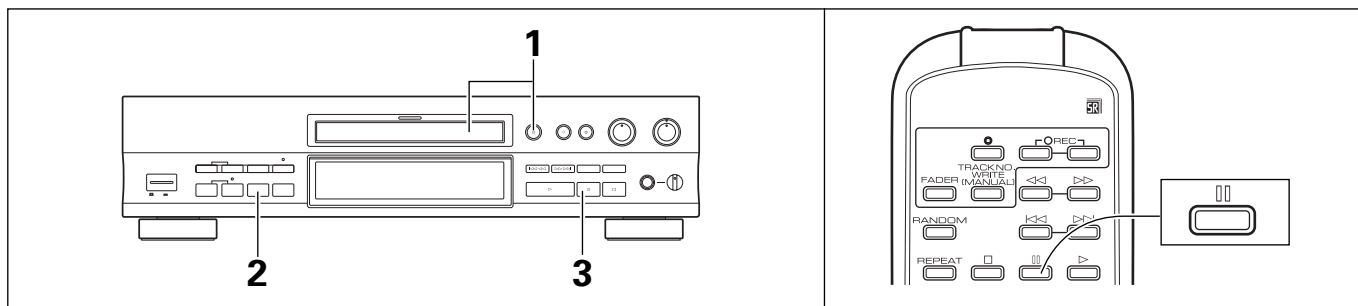

What is finalization?

- Finalization is the final process in recording a CD-R or CD-RW disc that is playable on standard CD players. (However, CD-RW discs, whether finalized or not, can only be played back on a CD-RW disc player.)
- Once a disc is finalized, skip ID setting/clearing is possible on the disc; be very careful.
- Never cut the power supply during finalization, for this may lead to disc damage.

Finalization procedure

- 1 Load a CD-R or CD-RW disc which has been recorded on. For a disc loading, refer to p. 38.**
 - Ensure that there is no scratch, dust or stain on the disc. If the disc is dusty or stained, clean it by referring to "Disc maintenance" on page 18.
- 2 Press the FINALIZE button. The unit enters record-pause mode.**
 - The displayed time varies depending on discs.
 - If finalization is not required, press the stop (■) button; finalization will be aborted.
 - The procedure is canceled automatically when the unit has remained in record-pause mode for about 10 minutes or more. Wait until the time information is displayed.
- 3 Press the pause (||) button to start the procedure. Finalization starts now.**
 - The remaining time until the completion of finalization is displayed during finalization.
 - It usually takes about 4 minutes until the finalization completes.
 - When the CD-R finalization is completed normally, the CD-R indicator changes to the CD indicator, and the unit enters stop mode automatically.
 - When the CD-RW finalization is completed normally, the FINALIZE indicator lights and the unit enters stop mode automatically.

Qu'est-ce que l'achèvement d'un disque?



- L'achèvement d'un disque est la dernière démarche d'enregistrement d'un CD-R ou d'un CD-RW qui peut être reproduit sur un lecteur CD ordinaire. (Cependant, un disque CD-RW, qu'il soit achevé ou non, ne peut être reproduit que sur un lecteur de disque CD-RW.)
- Après l'achèvement d'un disque, il n'est plus possible d'introduire ou d'effacer un code d'identification de saut. Soyez donc prudent avant de procéder à cette opération.
- Ne mettez jamais l'enregistreur sur disque compact hors tension pendant l'opération d'achèvement car cela peut endommager le disque.

Méthode pour l'achèvement d'un disque

- 1 Mettez en place le CD-R ou le CD-RW, portant les enregistrements. Reportez-vous à la page 38 pour la mise en place du disque.**
 - Assurez-vous que le disque n'est ni rayé ni poussiéreux. Dans le cas contraire, nettoyez-le en vous reportant au paragraphe "Entretien des disques", page 18.
- 2 Appuyez sur la touche FINALIZE. L'appareil passe en pause d'enregistrement.**
 - L'indication de temps affichée varie selon le disque.
 - Si l'achèvement n'est pas nécessaire, appuyez sur la touche d'arrêt (■); cette opération sera ainsi abandonnée.
 - L'opération s'annule automatiquement si l'appareil est laissé pendant 10 minutes ou plus en mode de pause d'enregistrement. Attendez que l'indication de temps soit affichée.
- 3 Appuyez sur la touche de pause (||) pour commander cette opération. L'achèvement du disque commence après cette action.**
 - Le temps restant avant la fin de l'opération d'achèvement s'affiche.
 - En temps normal, la durée de cette opération est de l'ordre de 4 minutes.
 - Si l'achèvement d'un CD-R s'est déroulé normalement, le témoin CD-R fait place au témoin CD et l'appareil passe automatiquement au mode d'arrêt.
 - Si l'achèvement d'un CD-RW s'est déroulé normalement, le témoin FINALIZE s'allume et l'appareil passe automatiquement au mode d'arrêt.

VORBEREITEN EINER BESPIELTEN DISC ZUR VERWENDUNG IN EINEM CD-SPIELER (AUFZEICHNEN DER ABSCHLUSSEINGABE)

PRODUZIONE DI UN DISCO RIPRODUCIBILE SU DI UN LETTORE CD (FINALIZZAZIONE)

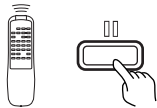
<p>1</p> 	<p>2</p>  <p>Wait until the time information is displayed. Attendez que l'indication de temps soit affichée. Angezeigte Zeitdaten Visualizzazione sul display</p>	<p>3</p>  
---	---	---

Was versteht man unter Abschlußeingabe?

- Unter Abschlußeingabe versteht man den letzten Datenverarbeitungsschritt, nach dessen Aufzeichnung eine aufgenommene CD-R oder CD-RW auch auf einem herkömmlichen CD-Spieler abgespielt werden kann. (CD-RWs jedoch, sowohl mit oder ohne Abschlußeingabe, können nur auf einem CD-RW-Spieler wiedergegeben werden.)
- Nachdem diese Abschlußeingabe auf der Disc aufgezeichnet wurde, ist kein Eingeben/Löschen von Übersprungmarkierungen auf dieser Disc möglich — gehen Sie daher vorsichtig vor.
- Schalten Sie niemals die Stromversorgung während der Aufzeichnung einer Abschlußeingabe aus, da dies eine Beschädigung der Disc verursachen kann.

Cos'è la finalizzazione?

- La finalizzazione è l'ultima fase di una registrazione su un CD-R o CD-RW, che rende il disco riproducibile su un qualsiasi lettore CD. I dischi CD-RW, però, finalizzati o no, possono essere riprodotti solamente su lettori per dischi CD-RW.
- Tenere presente che, una volta che il disco è stato finalizzato, non può più venire alterato in alcun modo.
- Non interrompere mai l'alimentazione dell'unità durante la finalizzazione. Ciò può danneggiare il disco.

Vorgehensweise für die Aufzeichnung der Abschlußeingabe

- 1 Legen Sie eine bespielte CD-R oder CD-RW ein.** Einzelheiten zum Einlegen von Discs finden Sie auf Seite 39.
 - Vergewissern Sie sich, daß diese Disc nicht verkratzt, verstaubt oder verschmutzt ist. Staub oder Schmutzflecken auf einer Disc müssen entfernt werden; beziehen Sie sich auf den Abschnitt "Reinigung und Handhabung von Compact-CDs" auf Seite 19.
- 2 Drücken Sie die FINALIZE-Taste. Das Gerät schaltet in den Aufnahme-pause-Modus.**
 - Die angezeigten Zeitdaten sind je nach Disc verschieden.
 - Wenn eine Aufzeichnung der Abschlußeingabe nicht erforderlich ist, drücken Sie die Stopp-Taste (■).
 - Die Aufzeichnung der Abschlußeingabe wird automatisch aufgehoben, wenn das Gerät ungefähr 10 Minuten lang im Aufnahme-pause-Modus verblieben ist.

Warten Sie, bis die Zeitdaten angezeigt werden.
- 3 Drücken Sie die Pausentaste (||), um den Aufzeichnungsvorgang zu starten.** Die Aufzeichnung der Abschlußeingabe beginnt nun.
 - Die Restzeit bis zum Ende des Abschlußeingabe-Vorgangs wird während der Aufzeichnung angezeigt.
 - Es dauert normalerweise ungefähr 4 Minuten bis die Aufzeichnung der Abschlußeingabe abgeschlossen ist.
 - Nachdem die Abschlußeingabe für eine CD-R normal abgeschlossen worden ist, wechselt die CD-R-Anzeige auf die CD-Anzeige, und das Gerät schaltet automatisch in den Stopp-Modus.
 - Nachdem die Abschlußeingabe für eine CD-RW normal abgeschlossen worden ist, leuchtet die FINALIZE-Anzeige auf, und das Gerät schaltet automatisch in den Stopp-Modus.

Procedura di finalizzazione

- 1 Inserire un disco CD-R o CD-RW contenente delle registrazioni.** Per la procedura di inserimento vedere a pag. 39.
 - Assicurarsi che non sia graffiato, sporco o incrinato. Eliminare eventuale sporco consultando la sezione sulla manutenzione di dischi a pag. 19.
- 2 Premere il tasto FINALIZE.** L'apparecchio passa alla modalità di pausa della registrazione.
 - Il tempo visualizzato varia a seconda del disco.
 - Se la finalizzazione non è considerata necessaria agire sul tasto di arresto (■): la finalizzazione viene interrotta.
 - La procedura viene automaticamente cancellata se l'apparecchio viene lasciato in modalità di pausa della registrazione, senza effettuare alcuna operazione, per oltre 10 minuti.

Attendere che venga visualizzata l'indicazione del tempo.
- 3 Premere il tasto di pausa (||) per dare inizio alla procedura.** La finalizzazione ha immediatamente inizio.
 - Il tempo occorrente per la finalizzazione del disco viene visualizzato nel corso della finalizzazione stessa.
 - La finalizzazione richiede di solito 4 minuti.
 - Al termine di una finalizzazione CD-R compiutasi regolarmente, l'indicazione CD-R passa a quella CD, e l'apparecchio passa automaticamente alla modalità di arresto.
 - Al termine di una finalizzazione CD-RW compiutasi regolarmente, l'indicazione FINALIZE si illumina, e l'apparecchio passa automaticamente alla modalità di arresto.

MAKING A RECORDED DISC PLAYABLE ON A CD PLAYER (FINALIZATION)

CAUTION:

- **Once finalization is started, no operation button is accepted until the finalization completes.**
- **If a scratched, stained or dusty disc is subjected to finalization, the finalization may sometimes not complete.**
In case finalization does not complete in about 10 minutes from the start, it can be forced to be aborted by pressing the stop (■) button. But such a disc cannot be played on ordinary CD players.
- **Never unplug the power cord during finalization.**
If the power supply is interrupted due to power failure or by mistake during finalization, the remaining finalization resumes as soon as the power supply is recovered. In this case "RESUME" is displayed until the finalization is completed. Note that the disc finalization may not resume properly in some cases.

POUR QU'UN DISQUE PORTANT UN ENREGISTREMENT PUISSE ÊTRE ÉCOUTÉ AU MOYEN D'UN LECTEUR DE CD (OPÉRATION D'ACHÈVEMENT)

ATTENTION:

- **Après le lancement de l'opération d'achèvement, toutes les touches deviennent inopérantes jusqu'à ce que cette opération soit terminée.**
- **Si vous tentez de procéder à l'opération d'achèvement alors que le disque est sale ou rayé, cette opération peut échouer.**
Si l'opération d'achèvement n'est pas terminée dans les 10 minutes qui suivent son lancement, vous devez l'interrompre en appuyant sur la touche d'arrêt (■). Toutefois, ce disque ne pourra pas être employé sur un lecteur ordinaire de CD.
- **Ne débranchez pas le cordon d'alimentation pendant l'opération d'achèvement.**
Si, pendant l'opération d'achèvement, l'alimentation de l'appareil est interrompue en raison d'une panne secteur, ou d'une manœuvre intempestive, l'opération reprend dès que l'alimentation est rétablie. En ce cas, l'indication "RESUME" s'affiche jusqu'à la fin de l'opération. Sachez toutefois que la reprise de cette opération peut, dans certains cas, donner lieu à des erreurs.

VORBEREITEN EINER BESPIELTEN DISC ZUR VERWENDUNG IN EINEM CD-SPIELER (AUFZEICHNEN DER ABSCHLUSSEINGABE)

VORSICHT:

- **Nachdem der Aufzeichnungsvorgang begonnen wurde, sind alle Bedienungselemente bis zum Ende der Abschlußeingabe deaktiviert.**
- **Beim verkratzten, verstaubten oder verschmutzten Discs kann der Aufzeichnungsvorgang unter Umständen nicht vollständig durchgeführt werden.**

Sollte der Aufzeichnungsvorgang nicht innerhalb von 10 Minuten abgeschlossen sein, kann die Abschlußeingabe durch Drücken der Stopp-Taste (■) unterbrochen werden. In diesem Fall ist die betreffende Disc jedoch auf herkömmlichen CD-Spielern nicht abspielbar.

- **Ziehen Sie niemals das Netzkabel während der Aufzeichnung einer Abschlußeingabe ab.**

Wenn die Stromversorgung während des Aufzeichnungsvorgangs durch einen Stromausfall oder Bedienungsfehler unterbrochen wird, erfolgt eine Fortsetzung der Aufzeichnung, nachdem die Stromversorgung wiederhergestellt ist. In diesem Fall wird RESUME am Display angezeigt, bis der Aufzeichnungsvorgang abgeschlossen ist. Es ist allerdings zu beachten, daß unter den obigen Umständen eine Wiederaufnahme der Aufzeichnung nicht immer möglich ist.

PRODUZIONE DI UN DISCO RIPRODUCIBILE SU DI UN LETTORE CD (FINALIZZAZIONE)

ATTENZIONE:

- **Una volta che la finalizzazione ha inizio, non può venire terminata.**
- **Se il disco da finalizzare è graffiato, sporco o danneggiato, la finalizzazione può non riuscire.**
Se entro 10 minuti essa non ha termine, può venire interrotta premendo il tasto di arresto (■). Il disco che ne risulta non è però finalizzato.
- **Non interrompere mai la riproduzione durante la finalizzazione.**

Se ciò accade, la finalizzazione ricomincia non appena l'alimentazione riprende. In tal caso viene visualizzata sul display l'indicazione "RESUME", che permane sino a che la finalizzazione è completa. Notare che la finalizzazione del disco può a volte non riprendere.

ERASING (CD-RW ONLY)

Erasing CD-RW discs

CD-RW discs can be erased and new recordings can be made where data has been erased. The following types of erasing are provided.

A. Last Track Erasing:

Erases the last track. This operation is not possible on a CD-RW disc that has been finalized.

B. All Tracks Erasing:

Erases all tracks.

C. All Disc Erasing:

This operation deletes all data on the disc. This operation is mainly performed to enable disc recovery and is not normally performed.

Switching erase modes

Each press of the ERASE button switches erase modes in the order shown below.



Erase Off → Last track erasing → All tracks erasing

Finalized CD-RW discs:

Erase Off → All tracks erasing

EFFACEMENT (CD-RW SEULEMENT)

Effacement des disques CD-RW

Il est possible d'effacer des disques CD-RW et d'effectuer de nouveaux enregistrements là où les données ont été effacées. Les types d'enregistrement suivants sont disponibles.

A. Effacement de la dernière plage:

Cette opération élimine la dernière plage, mais elle n'est plus possible sur un CD-RW qui a été achevé.

B. Effacement de toutes les plages:

Cette opération élimine toutes les plages du disque.

C. Effacement de tout le disque:

Cette opération élimine toutes les données du disque. Elle est exécutée dans des cas exceptionnels, comme pour permettre une récupération du disque.

Permutation entre les modes d'effacement

Le mode change dans l'ordre suivant à chaque poussée sur la touche ERASE.



Pas d'effacement → Effacement Dernière Plage → Effacement Toutes Plages

Disques CD-RW achevés:

Pas d'effacement → Effacement Toutes Plages

CAUTION:

- The power must not be turned off during erasing since this could destroy the disc.

If a power outage occurs during erasing or you should inadvertently turn off the power during erasing, turn on the power when it comes back on again. The erase operation is then automatically restarted and takes 3 minutes for All tracks erasing and maximum recording time plus 5 minutes for Disc erasing. However, there is no guarantee that the disc will be erased normally. The erase operation that is restarted when the power comes back can be stopped by pressing the stop (■) button for 10 seconds. If this erase operation is stopped, the message "CHECK" "DISC" appears to indicate that the disc has not been normally erased.

- If the message "CHECK" "DISC" appears during erasing and erasing stops, the disc may be damaged.

Should this happen, eject the disc and check it. Then try erasing it again.

- Be sure to remove the disc after the erase operation and before turning off the power.

If the power is turned off with the disc still in the recorder, the backup data is deleted and the erase operation is canceled.

ATTENTION:

- Sous peine de détruire le disque, ne coupez pas l'alimentation de l'appareil pendant l'effacement.

Si une panne de courant se produit ou si vous coupez l'alimentation par mégarde au cours de l'effacement, remettez l'appareil sous tension aussi tôt que possible. L'effacement est alors relancé et il faut compter 3 minutes pour un Effacement Toutes Plages et 5 minutes en plus de la durée maximale d'enregistrement dans le cas d'un Effacement du disque. Cependant, rien ne garantit que le disque sera correctement effacé. L'effacement remis en marche lorsque le courant électrique est rétabli peut être arrêté en appuyant pendant 10 secondes sur la touche d'arrêt (■). Si cet effacement est interrompu, le message "CHECK" "DISC" apparaît pour signaler que le disque n'a pas été effacé normalement.

- Si le message "CHECK" "DISC" apparaît pendant l'effacement et que celui-ci s'interrompt, il se peut que le disque soit endommagé.

Dans ce cas, éjectez le disque, vérifiez-le et essayez à nouveau de l'effacer.

- Prenez soin de retirer le disque après son effacement et avant de mettre l'appareil hors tension.

Si l'appareil est mis hors tension alors que le disque s'y trouve encore, les données de sauvegarde sont effacées et l'effacement est annulé.

LÖSCHEN (NUR CD-RW)

Löschen einer CD-RW

Die auf einer CD-RW aufgezeichneten Daten können gelöscht werden, wonach an den gelöschten Stellen neue Aufnahmen gemacht werden können. Die folgenden Löschvorgänge stehen zur Verfügung.

A. Löschen des letzten Titels:

Nur der letzte Titel wird von der Disc gelöscht. Bei CD-RWs, die mit Abschlußeingabe versehen sind, kann dieser Löschvorgang nicht ausgeführt werden.

B. Löschen aller Titel:

Alle Titel werden von der Disc gelöscht.

C. Löschen des gesamten Disc-Inhalts:

Bei diesem Vorgang werden sämtliche Daten von der Disc gelöscht. Diese Funktion ist hauptsächlich dazu vorgesehen, die Wiederherstellung einer Disc zur ermöglichen, und wird normalerweise nicht benötigt.

Umschalten zwischen Löschbetriebsarten

Bei jeder Betätigung der ERASE-Taste wird in der unten gezeigten Reihenfolge zwischen den verschiedenen Löschbetriebsarten umgeschaltet.



Löschfunktion Aus → Löschen des letzten Titels → Löschen aller Titel

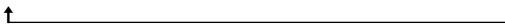

Mit Abschlußeingabe versehene CD-RWs:

Löschfunktion Aus → Löschen aller Titel

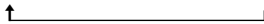

VORSICHT:

- Schalten Sie auf keinen Fall die Stromversorgung aus, während ein Löschvorgang ausgeführt wird, da die Disc sonst zerstört werden kann.

Falls während des Löschvorgangs ein Netzausfall auftritt oder Sie versehentlich die Stromversorgung ausgeschaltet haben, schalten Sie das Gerät nach Wiederherstellung der Stromzufuhr wieder ein, wonach der Löschvorgang automatisch erneut gestartet wird. Dieser Vorgang beansprucht 3 Minuten zum Löschen aller Titel bzw. die Gesamt-Aufnahmezeit der Disc zuzüglich von 5 Minuten zum Löschen des gesamten Disc-Inhalts. In diesem Fall ist jedoch nicht gewährleistet, daß der jeweilige Löschvorgang einwandfrei ausgeführt wird. Der nach einer Wiederherstellung der Stromzufuhr automatisch erneut gestartete Löschvorgang kann abgebrochen werden, indem Sie die Stopp-Taste (■) 10 Sekunden lang gedrückt halten. Nach Abbrechen des Löschvorgangs wird die Mitteilung "CHECK DISC" am Display angezeigt, um darauf hinzuweisen, daß die Disc nicht normal gelöscht wurde.

- Falls die Mitteilung "CHECK" "DISC" während des Löschvorgangs am Display angezeigt wird und der Löschvorgang daraufhin stoppt, ist die Disc möglicherweise beschädigt.

Entfernen Sie die Disc in diesem Fall und überprüfen Sie sie, bevor Sie erneut versuchen, den Löschvorgang auszuführen.

- Achten Sie darauf, die Disc nach Ende des Löschvorgangs aus dem Gerät zu entfernen, bevor Sie die Stromversorgung ausschalten.

Wird die Stromversorgung bei eingelegerter Disc ausgeschaltet, so werden die Sicherungsdaten gelöscht, und der Löschvorgang wird annulliert.

CANCELLAZIONE (SOLO PER IL CD-RW)

Cancellazione dei dischi CD-RW

Le registrazioni sui dischi CD-RW possono essere cancellate e negli spazi lasciati liberi si possono effettuare nuove registrazioni. Sono possibili i seguenti tipi di cancellazioni.

A. Cancellazione dell'ultimo brano:

L'ultimo brano registrato viene cancellato. Questa operazione non è possibile su un CD-RW già finalizzato.

B. Cancellazione di tutti i brani:

Tutti brani vengono cancellati.

C. Cancellazione di tutto il disco:

Vengono cancellati tutti i dati del disco. Questa operazione non viene solitamente effettuata, e serve principalmente a rimettere il disco in ordine di uso (ripristino).

Commutazione delle modalità di cancellazione

Ad ogni successiva pressione del tasto ERASE le modalità di cancellazione cambiano nell'ordine seguente.



Cancellazione disattivata → Cancellazione dell'ultimo brano → Cancellazione di tutti i brani

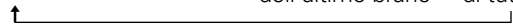

Per i dischi CD-RW finalizzati:

Cancellazione disattivata → Cancellazione di tutti i brani

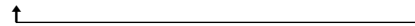

AVVERTENZA:

- L'alimentazione non deve essere spenta nel corso della cancellazione perché potrebbe causare danni irreparabili al disco.

In caso di caduta di corrente, o se si è inavvertitamente spento l'apparecchio, nel corso della cancellazione, riaccendere immediatamente l'alimentazione quando la corrente ritorna. L'operazione di cancellazione viene quindi automaticamente riavviata, e richiede circa 3 minuti per la cancellazione di tutti i brani, e tutto il tempo della registrazione più 5 minuti in caso di cancellazione di tutto il disco. Non vi è però alcuna garanzia che il disco venga cancellato in modo normale. L'operazione di cancellazione che viene riavviata al momento della ripresa dell'alimentazione, può essere arrestata tenendo premuto il tasto di arresto (■) per circa 10 secondi. Se la cancellazione viene interrotta, sul quadrante compare il messaggio "CHECK" "DISC", ad indicare che il disco non ha potuto essere cancellato in modo normale.

- Se il messaggio "CHECK" "DISC" compare nel corso della cancellazione, e questa si arresta, il disco può subire danni.

In questi casi espellere il disco e controllarlo. Procedere poi di nuovo a cancellarlo, se del caso.

- Ricordarsi di togliere il disco al termine delle operazioni di cancellazione, e prima di spegnere l'apparecchio.

Se l'apparecchio viene spento con il disco ancora inserito, i dati di supporto vengono cancellati e l'operazione di cancellazione viene disattivata.

ERASING (CD-RW ONLY)

EFFACEMENT (CD-RW SEULEMENT)

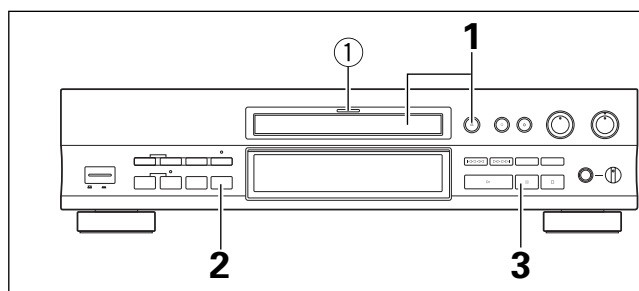

- ① Function indicator
- ① Témoin de fonction
- ① Funktionsindikator
- ① Spia della funzione

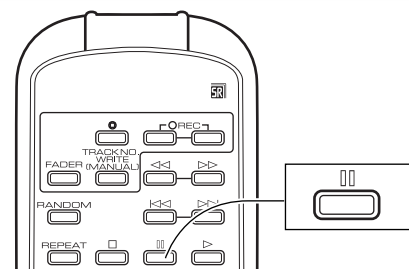

A. LAST TRACK ERASING (takes a few seconds. Not possible on a finalized CD-RW.)

- 1 Load a CD-RW disc which has been recorded on.
For a disc loading, refer to p. 38.
- 2 Press the ERASE button.
 - The display panel successively displays "LAST", "TRACK" and "ERASE?". Then the function indicator blinks in orange indicating that the recorder is in last track erase standby mode. The display panel displays the number of the track that can be erased and "TRACK" and "ERASE."
 - Do not allow more than 8 seconds to elapse after step 2 has been performed before proceeding with step 3.
- 3 Press the pause (||) button to start the last track erasing.
 - The function indicator lights in orange and last track erasing starts.
 - During last track erasing, the number of the erasing track and "TRACK" "ERASE" blink successively.
- 4 The recorder stops when Last track erasing stops.

B. ALL TRACKS ERASING (takes approx. 3 minutes for finalized CD-RW)

- 1 Load a CD-RW disc which has been recorded on.
For a disc loading, refer to p. 38.
- 2 Press the ERASE button twice (once to start all tracks erase on a finalized CD-RW disc).
 - In the case of a CD-RW which has been finalized, "ALL", "TRACK", "ERASE?" and "ERS*:*" are displayed repeatedly. In the case of a CD-RW which has not been finalized, "ALL", "TRACK" and "ERASE?" are displayed in succession.
 - The function indicator blinks in orange indicating that the recorder is in all tracks erase standby mode.
 - In the case of a CD-RW which has not been finalized, do not allow more than 8 seconds to elapse after step 2 has been performed before proceeding with step 3.

Continued on page 82

A. EFFACEMENT DE LA DERNIÈRE PLAGE (Prend quelques secondes. Impossible sur un CD-RW achevé)

- 1 Mettez en place le CD-RW, portant des données enregistrées.
Reportez-vous à la page 38 pour la mise en place du disque.
- 2 Appuyez sur la touche ERASE.
 - L'afficheur indique successivement "LAST", "TRACK" et "ERASE?". Ensuite, le témoin de fonction clignote en orange pour signaler que l'enregistreur est en mode d'attente d'effacement de dernière plage. L'afficheur indique alors le numéro de la plage qui peut être effacée, ainsi que "TRACK" et "ERASE".
 - Ne laissez pas s'écouler plus de 8 secondes entre la fin l'étape 2 et le début de l'étape 3.
- 3 Appuyez sur la touche de pause (||) pour commander l'effacement de la dernière plage.
 - Le témoin de fonction s'allume en orange et l'effacement de la dernière plage commence.
 - Pendant l'effacement de la dernière plage, le numéro de la plage effacée, ainsi que "TRACK" "ERASE" clignotent successivement.
- 4 L'enregistreur s'arrête lorsque l'effacement de la dernière plage est terminé.

B. EFFACEMENT DE TOUTES LES PLAGES (Ceci prend 3 minutes pour un CD-RW achevé.)

- 1 Mettez en place le CD-RW, portant des données enregistrées.
Reportez-vous à la page 38 pour la mise en place du disque.
- 2 Appuyez deux fois sur la touche ERASE (une fois pour commander l'effacement de toutes les plages sur un disque CD-RW achevé).
 - Dans le cas d'un CD-RW qui a été achevé, les messages "ALL", "TRACK", "ERASE?" et "ERS*:*" sont affichés de façon répétée. Dans le cas d'un CD-RW qui n'a pas été achevé, les messages "ALL", "TRACK" et "ERASE?" sont affichés successivement.
 - Ensuite, le témoin de fonction clignote en orange pour signaler que l'enregistreur est en mode d'attente d'effacement de toutes les plages.
 - Dans le cas d'un CD-RW qui n'a pas été achevé, ne laissez pas s'écouler plus de 8 secondes entre la fin de l'étape 2 et le début de l'étape 3.

Suite en page 82.

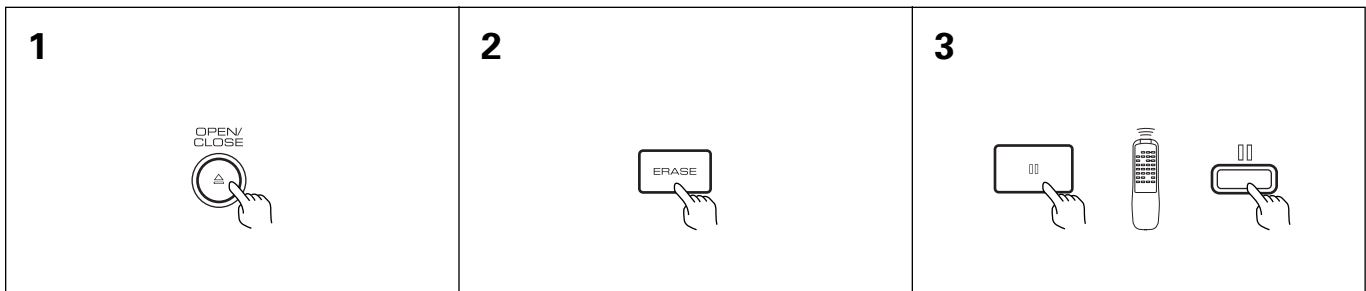

A. LÖSCHEN DES LETZTEN TITELS (Dieser Vorgang dauert mehrere Sekunden; er kann nicht an einer mit Abschlußeingabe versehenen CD-RW ausgeführt werden.)

- 1 Legen Sie die bespielte CD-RW ein.
Einzelheiten zum Einlegen von Discs finden Sie auf Seite 39.
- 2 Drücken Sie die ERASE-Taste.
 - Am Display werden nacheinander "LAST", "TRACK" und "ERASE?" angezeigt. Danach blinkt der Funktionsindikator orangefarben, um darauf hinzuweisen, daß sich das Gerät im Bereitschafts-Modus zum Löschen des letzten Titels befindet. Die Nummer des Titels, der gelöscht werden kann, sowie "TRACK" "ERASE" werden am Display angezeigt.
 - Nach Ausführen von Schritt 2 dürfen nicht mehr als 8 Sekunden verstreichen, bevor mit Schritt 3 fortgefahren wird.
- 3 Drücken Sie die Pause-Taste (II), um das Löschen des letzten Titels zu starten.
 - Der Funktionsindikator leuchtet orangefarben auf, und das Löschen des letzten Titels startet.
 - Während des Löschvorgangs blinken die Nummer des momentan gelöschten Titels sowie "TRACK" "ERASE" nacheinander am Display.
- 4 Nach beendetem Löschen des letzten Titels schaltet das Gerät in den Stopp-Modus.

B. LÖSCHEN ALLER TITEL (Dieser Vorgang dauert ca. 3 Minuten bei einer mit Abschlußeingabe versehenen CD-RW.)

- 1 Legen Sie die bespielte CD-RW ein.
Einzelheiten zum Einlegen von Discs finden Sie auf Seite 39.
- 2 Drücken Sie die ERASE-Taste zweimal (bzw. einmal, um das Löschen aller Titel einer mit Abschlußeingabe versehenen CD-RW zu starten).
 - Bei einer mit Abschlußeingabe versehenen CD-RW werden "ALL", "TRACK", "ERASE?" und "ERS *:***" wiederholt am Display angezeigt. Bei einer nicht mit Abschlußeingabe versehenen CD-RW werden "ALL", "TRACK" und "ERASE?" nacheinander angezeigt.
 - Danach blinkt der Funktionsindikator orangefarben, um darauf hinzuweisen, daß sich das Gerät im Bereitschafts-Modus zum Löschen aller Titel befindet.
 - Bei einer nicht mit Abschlußeingabe versehenen CD-RW dürfen nach Ausführen von Schritt 2 nicht mehr als 8 Sekunden verstreichen, bevor mit Schritt 3 fortgefahren wird.

Fortsetzung auf Seite 83

A. CANCELLAZIONE DELL'ULTIMO BRANO (richiede alcuni secondi; non possibile sui CD-RW finalizzati)

- 1 Inserire nell'apparecchio un CD-RW registrato.
Per le operazioni di inserimento vedere a pag. 39.
- 2 Premere il tasto ERASE.
 - Sul pannello delle indicazioni compaiono, nell'ordine, "LAST", "TRACK" e "ERASE?". L'indicazione di funzione si mette poi a lampeggiare in arancione, ad indicare che l'apparecchio si trova in modalità di attesa della funzione di cancellazione dell'ultimo brano. Il pannello delle indicazioni visualizza il numero del brano che può essere cancellato, e le voci "TRACK" e "ERASE".
 - Non lasciar trascorrere più di 8 secondi fra la fine delle operazioni del punto 2 e l'inizio di quelle del punto 3.
- 3 Premere il tasto di pausa (II) per avviare la cancellazione dell'ultimo brano.
 - L'indicazione della funzione si illumina in arancione e la cancellazione dell'ultimo brano si avvia.
 - Nel corso della cancellazione dell'ultimo brano, il numero del brano in cancellazione e le voci "TRACK" e "ERASE" lampeggiano alternativamente.
- 4 Al termine della cancellazione dell'ultimo brano, l'apparecchio si arresta.

B. CANCELLAZIONE DI TUTTI I BRANI (richiede circa 3 minuti per i CD-RW finalizzati)

- 1 Inserire nell'apparecchio un CD-RW registrato.
Per le operazioni di inserimento vedere a pag. 39.
- 2 Premere due volte il tasto ERASE (una sola volta per la cancellazione di tutti i brani di un CD-RW finalizzato).
 - Nel caso di un CD-RW finalizzato, le indicazioni "ALL", "TRACK", "ERASE?" e "ERS *:***" vengono visualizzate ripetutamente. Nel caso di un CD-RW non finalizzato, le indicazioni "ALL", "TRACK" e "ERASE?" compaiono in ordine successivo.
 - L'indicazione di funzione si mette poi a lampeggiare in arancione, ad indicare che l'apparecchio si trova in modalità di attesa della funzione di cancellazione di tutti i brani.
 - Nel caso di un CD-RW non finalizzato, non far trascorrere oltre 8 secondi dalla fine delle operazioni del punto 2 all'inizio di quelle del punto 3.

Continua a pag. 83.

ERASING (CD-RW ONLY)

- 3** Press the pause (||) button to start the all track erasing.
 - The function indicator lights in orange and All Tracks Erasing starts.
 - During All tracks erasing of a CD-RW disc that has not be finalized, "ALL", "TRACK" and "ERASE" blink successively.
 - During All tracks erasing of a finalized CD-RW disc, "ERS*:**" while the remaining time is displayed.
 - All tracks erase is completed in several seconds for a CD-RW which has not been finalized.
 - You can stop the erase process by pressing the stop (■) button for 10 seconds. However, if the erase operation is stopped, the message "CHECK" "DISC" appears to indicate that the disc has not been normally erased.
- 4** The recorder stops when All tracks erasing is completed.

C. ALL DISC ERASING (takes recordable time plus 5 minutes)

- 1** Load a CD-RW disc which has been recorded on.

For a disc loading, refer to p. 38.
- 2** Press and hold the ERASE button for about 4 seconds.
 - The display panel displays "ALL", "DISC", "ERASE?" and "dE **:**" successively. Then the function indicator blinks in orange indicating that the recorder is in the All Disc erase standby mode.
- 3** Press the pause (||) button to start the all disc erasing.
 - The function indicator lights in orange and All Disc Erasing starts.
 - During All disc erasing, "dE **:**" while the remaining time is displayed.
 - You can stop the erase process by pressing the stop (■) button for 10 seconds. However, if the erase operation is stopped, the message "CHECK" "DISC" appears to indicate that the disc has not been normally erased.
- 4** The recorder stops when all disc erasing is completed.

EFFACEMENT (CD-RW SEULEMENT)

- 3** Appuyez sur la touche de pause (||) pour commander l'effacement de toutes les plages.
 - Le témoin de fonction s'allume en orange et l'effacement de toutes les plages commence.
 - Pendant l'effacement de toutes les plages d'un CD-RW qui n'a pas été achevé, les indications "ALL", "TRACK" et "ERASE" clignotent successivement.
 - Pendant l'effacement de toutes les plages d'un CD-RW achevé, "ERS*:**" apparaît pendant que la durée restante est affichée.
 - L'effacement de toutes les plages est terminé en quelques secondes dans le cas d'un CD-RW qui n'a pas été achevé.
 - Vous pouvez arrêter l'effacement en appuyant pendant 10 secondes sur la touche d'arrêt (■). Cependant, quand l'effacement est interrompu, le message "CHECK" "DISC" apparaît pour signaler que le disque n'a pas été normalement effacé.
- 4** L'enregistreur s'arrête lorsque l'effacement de toutes les plages est terminé.

C. EFFACEMENT DE TOUT LE DISQUE (Ceci prend la enregistrable plus 5 minutes.)

- 1** Mettez en place le CD-RW, portant des données enregistrées.

Reportez-vous à la page 38 pour la mise en place du disque.
- 2** Maintenez la touche ERASE enfoncée pendant 4 secondes environ.
 - L'afficheur indique successivement "ALL", "DISC", "ERASE?" et "dE **:**". Ensuite, le témoin de fonction clignote en orange pour signaler que l'enregistreur est en mode d'attente d'effacement de tout le disque.
- 3** Appuyez sur la touche de pause (||) pour commander l'effacement de tout le disque.
 - Le témoin de fonction s'allume en orange et l'effacement de tout le disque commence.
 - Pendant l'effacement de tout le disque, "dE **:**" apparaît, tandis que la durée restante est affichée.
 - Vous pouvez arrêter l'effacement en appuyant pendant 10 secondes sur la touche d'arrêt (■). Cependant, quand l'effacement est interrompu, le message "CHECK" "DISC" apparaît pour signaler que le disque n'a pas été normalement effacé.
- 4** L'enregistreur s'arrête lorsque l'effacement de tout le disque est terminé.

LÖSCHEN (NUR CD-RW)

3 Drücken Sie die Pause-Taste (II), um das Löschen aller Titel zu starten.

- Der Funktionsindikator leuchtet orangefarben auf, und das Löschen aller Titel startet.
- Während des Löschens aller Titel einer nicht mit Abschlußeingabe versehenen CD-RW blinken "ALL", "TRACK" und "ERASE" nacheinander am Display.
- Während des Löschens aller Titel einer mit Abschlußeingabe versehenen CD-RW erscheint "ERS *.*", während die Restzeit angezeigt wird.
- Bei einer nicht mit Abschluß eingabe versehenen CD-RW ist das Löschen aller Titel nach einigen Sekunden abgeschlossen.
- Der Löschvorgang kann abgebrochen werden, indem Sie die Stopp-Taste (■) 10 Sekunden lang gedrückt halten. Nach Abbrechen des Löschvorgangs wird jedoch die Mitteilung "CHECK" "DISC" am Display angezeigt, um darauf hinzuweisen, daß die Disc nicht normal gelöscht wurde.

4 Nach beendetem Löschen aller Titel schaltet das Gerät in den Stopp-Modus.

C. LÖSCHEN DES GESAMTEN DISC-INHALTS (Dieser Vorgang beansprucht die Gesamt-Aufnahmezeit der Disc zuzüglich von 5 Minuten)

1 Legen Sie die bespielte CD-RW ein.

Einzelheiten zum Einlegen von Discs finden Sie auf Seite 39.

2 Halten Sie die ERASE-Taste ca. 4 Sekunden lang gedrückt.

- Am Display werden nacheinander "ALL", "DISC", "ERASE?" und "dE *.*" angezeigt. Danach blinkt der Funktionsindikator orangefarben, um darauf hinzuweisen, daß sich das Gerät im Bereitschafts-Modus zum Löschen des gesamten Disc-Inhalts befindet.

3 Drücken Sie die Pause-Taste (II), um das Löschen des gesamten Disc-Inhalts zu starten.

- Der Funktionsindikator leuchtet orangefarben auf, und das Löschen des gesamten Disc-Inhalts startet.
- Während des Löschens gesamten Disc-Inhalts erscheint "dE *.*", während die Restzeit angezeigt wird.
- Der Löschvorgang kann abgebrochen werden, indem Sie die Stopp-Taste (■) 10 Sekunden lang gedrückt halten. Nach Abbrechen des Löschvorgangs wird jedoch die Mitteilung "CHECK" "DISC" am Display angezeigt, um darauf hinzuweisen, daß die Disc nicht normal gelöscht wurde.

4 Nach beendetem Löschen des gesamten Disc-Inhalts schaltet das Gerät in den Stopp-Modus.

CANCELLAZIONE (SOLO PER IL CD-RW)

3 Premere il tasto di pausa (II) per avviare la cancellazione di tutti i brani.

- L'indicazione della funzione si illumina in arancione e la cancellazione di tutti i brani si avvia.
- Nel corso delle operazioni di cancellazione di tutti i brani di un disco CD-RW non finalizzato, le indicazioni "ALL", "TRACK" ed "ERASE?" lampeggiano in ordine successivo.
- Nel corso della cancellazione di tutti i brani di un disco CD-RW finalizzato, compare l'indicazione "ERS *.*", insieme all'indicazione del tempo rimanente.
- La cancellazione di tutti i brani in un CD-RW non finalizzato richiede alcuni secondi.
- Se desiderato, il processo di cancellazione può essere interrotto in corso di esecuzione agendo sul tasto di arresto (■) per circa 10 secondi. In caso di interruzione delle operazioni di cancellazione, sul quadrante compare il messaggio "CHECK" "DISC", ad indicare che il disco non ha potuto venire cancellato in modo regolare.

4 Al termine della cancellazione di tutti i brani, l'apparecchio si arresta.

C. CANCELLAZIONE DI TUTTO IL DISCO (richiede il tempo della registrazione più 5 minuti)

1 Inserire nell'apparecchio un CD-RW registrato.

Per le operazioni di inserimento vedere a pag. 39.

2 Premere il tasto ERASE e tenerlo premuto per circa 4 secondi.

- Sul pannello delle indicazioni compaiono, nell'ordine, "ALL", "DISC", "ERASE?" e "dE *.*". L'indicazione di funzione si mette poi a lampeggiare in arancione, ad indicare che l'apparecchio si trova in modalità di attesa della funzione di cancellazione di tutto il disco.

3 Premere il tasto di pausa (II) per avviare la cancellazione di tutto il disco.

- L'indicazione della funzione si illumina in arancione e la cancellazione di tutto il disco si avvia.
- Nel corso della cancellazione di tutti i brani di un disco CD-RW finalizzato, compare l'indicazione "dE *.*", insieme all'indicazione del tempo rimanente.
- Se desiderato, il processo di cancellazione può essere interrotto in corso di esecuzione agendo sul tasto di arresto (■) per circa 10 secondi. In caso di interruzione delle operazioni di cancellazione, sul quadrante compare il messaggio "CHECK" "DISC", ad indicare che il disco non ha potuto venire cancellato in modo regolare.

4 Al termine della cancellazione di tutto il disco, l'apparecchio si arresta.

PLAYBACK

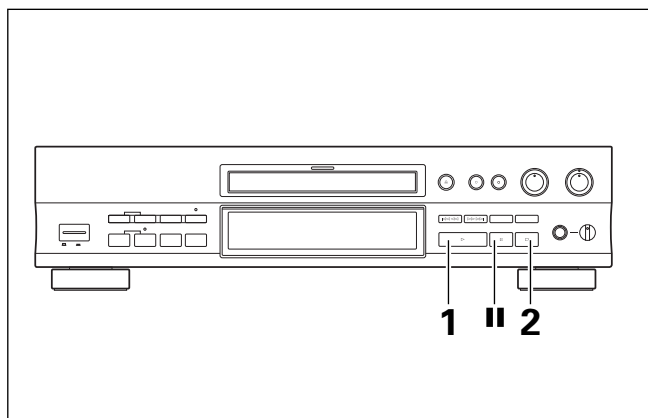

ECOUTE D'UN DISQUE

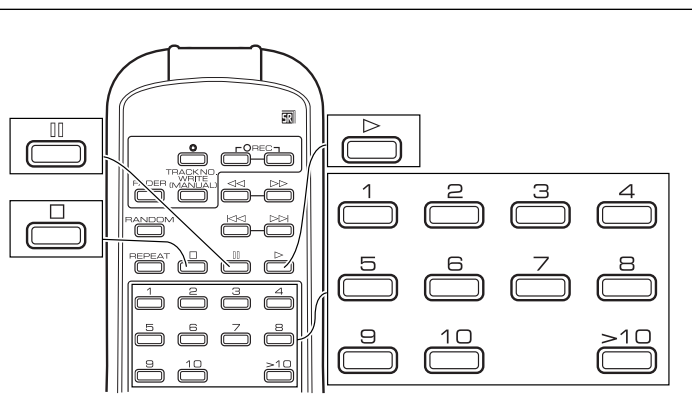

Starting playback

- 1 Press the play (▶) button.
Place the disc on the disc tray with the label side facing upward.
For a disc loading, refer to p. 38.
- 2 To stop playback, press the stop (■) button.
 - Press the pause (||) button to pause playback temporarily.
 - To end pause and restart playback, press the play (▶) or pause (||) button.
 - When the pause mode has continued for about 10 minutes, the pause mode stops and unit enters the stop mode.

Playing from the desired track (Direct track selection)

Select the desired track with the numeric buttons of the remote control unit.

- To select track No. 1 to 10, simply press the corresponding button.
- To select track No. 11 or higher, press the >10 button first.
- A higher track No. than the total number of tracks on the disc cannot be selected.

(Example) To select track No. 26 (A)

- Press in order of (>10), (2) and (6).

NOTE

When selecting a track number, press numeric buttons at intervals of less than 5 seconds.

Commande de l'écoute

- 1 Appuyez sur la touche de lecture (▶).
Posez le disque dans le tiroir en dirigeant vers le haut sa face portant l'étiquette.
Reportez-vous à la page 38 pour la mise en place du disque.
- 2 Pour arrêter la lecture, appuyez sur la touche d'arrêt (■).
 - Appuyez sur la touche de pause (||) pour interrompre momentanément la lecture.
 - Pour reprendre la lecture, appuyez sur la touche de lecture (▶) ou de pause (||).
 - Le mode de pause est annulé s'il se prolonge pendant 10 minutes environ et l'appareil repasse au mode d'arrêt.

Ecoute du disque à partir d'une plage musicale donnée (Sélection d'une plage musicale)

Au moyen des touches numérotées de la télécommande, tapez le numéro de la plage musicale.

- Si le numéro est compris entre 1 et 10, appuyez simplement sur la touche appropriée.
- Si le numéro est égal ou supérieur à 11, appuyez tout d'abord sur la touche > 10.
- Tout numéro supérieur au nombre total de plages musicales est ignoré.

(Exemple) Pour écouter la plage musicale n° 26 (A)

- Appuyez dans l'ordre sur les touches (>10), (2) et (6).

REMARQUE

Lors de la composition d'un numéro de plage musicale, l'intervalle entre deux pressions sur les touches numérotées ne doit pas dépasser 5 secondes.

WIEDERGABE

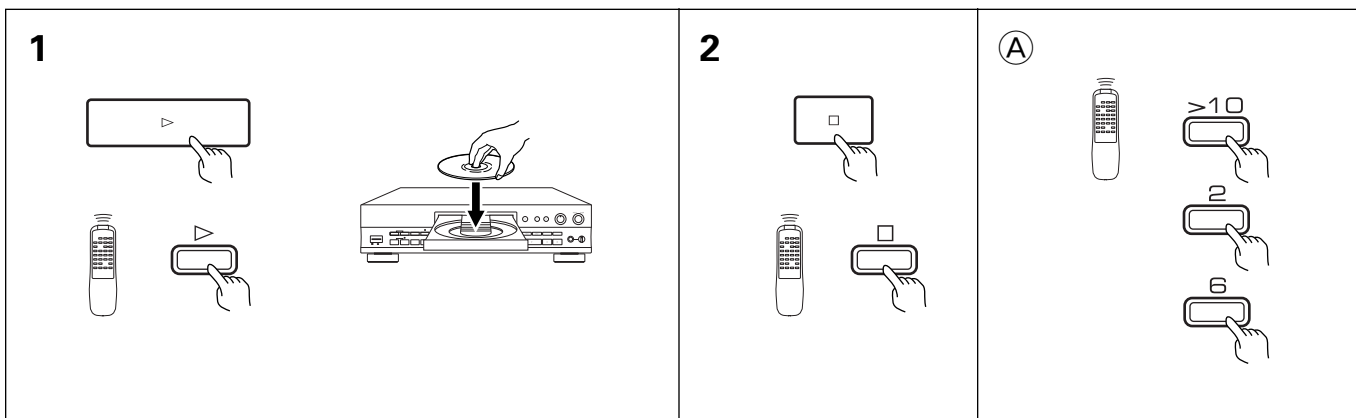

Beginn der Wiedergabe

1 Drücken Sie die Wiedergabe-Taste (▶).

Legen Sie die Disc mit der Etikettseite nach oben auf das Schubfach.

Einzelheiten zum Einlegen von Discs finden Sie auf Seite 39.

2 Um die Wiedergabe abzubrechen, drücken Sie die Stopp-Taste (■).

- Drücken Sie die Pause-Taste (⏸), um die Wiedergabe kurzzeitig zu unterbrechen.
- Um die Pausefunktion aufzuheben und die Wiedergabe wieder aufzunehmen, drücken Sie die Wiedergabe- (▶) oder die Pause-Taste (⏸).
- wenn das Gerät ungefähr 10 Minuten lang im Pause-Modus verblieben ist, schaltet es automatisch in den Stopp-Modus.

Wiedergabe eines gewünschten Titels (direkte Titelwahl)

Wählen Sie den gewünschten Titel mit den Zifferntasten der Fernbedienungs-Einheit.

- Um die Titel von Nr. 1 bis Nr. 10 zu wählen, drücken Sie einfach die entsprechende Taste.
- Um einen Titel der Nr. 11 oder höher zu wählen, drücken Sie zuerst die >10-Taste.
- Eine höhere Zahl als die Gesamtanzahl der auf der Disc vorhandenen Titel kann nicht gewählt werden.

Beispiel: Wahl der Titelnummer 26 (A)

- Drücken Sie die Tasten in dieser Reihenfolge: (>10), (2) und dann (6)

HINWEIS

Beim Eingeben einer Titelnummer drücken Sie die Tasten in Abständen von weniger als 5 Sekunden.

RIPRODUZIONE

2

(A)

Inizio della riproduzione

1 Agire sul tasto di riproduzione (▶).

Posizionare il disco sul piatto giradischi, con il lato etichettato rivolto verso l'alto.

Per le operazioni di inserimento vedere a pag. 39.

2 Per far terminare la riproduzione, premere il tasto di arresto (■).

- Per interrompere temporaneamente la riproduzione, premere il tasto di pausa (⏸).
- Per far terminare la pausa e riprendere la riproduzione, premere il tasto di riproduzione (▶) o quello di pausa (⏸).
- Se la modalità di pausa è continuata per oltre 10 minuti, senza effettuare alcuna operazione, la modalità di pausa si interrompe, e l'apparecchio ritorna alle normali condizioni di arresto.

Riproduzione da un brano desiderato (selezione diretta)

Scegliere il brano desiderato servendosi dei tasti numerici del telecomando.

- Per scegliere un brano dall'1 al 10, premere semplicemente il tasto corrispondente.
- Per scegliere un brano dall'11° in su, premere prima il tasto delle decine >10.
- Non è possibile impostare un numero superiore a quello dei brani contenuti sul disco.

(Esempio) Per scegliere il brano No. 26 (A)

- Premere nell'ordine il tasto (>10), quello (2) e quello (6).

NOTA

Per scegliere un numero di brano, premere i tasti numerici ad intervalli da meno di cinque secondi.

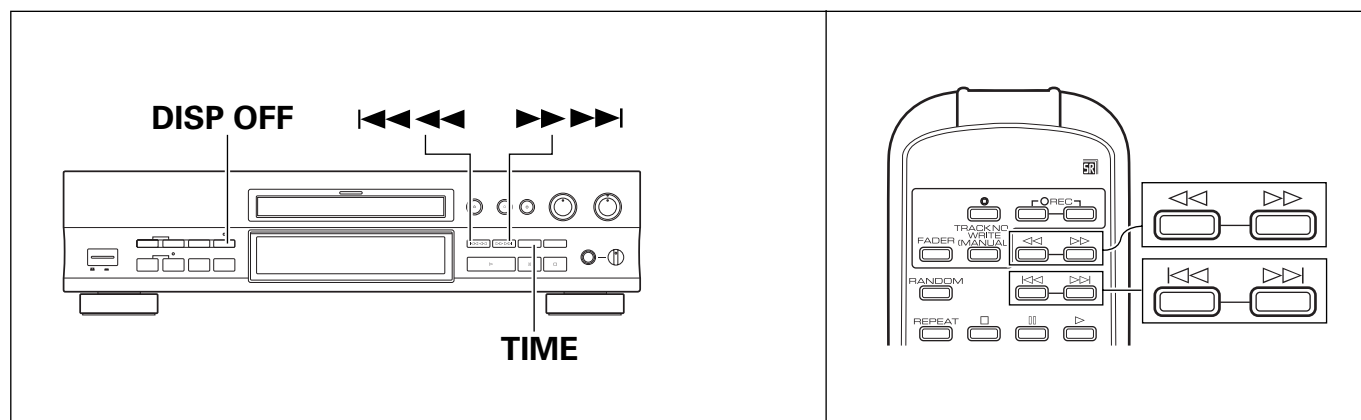

Each of the \lll \lll and \ggg \ggg buttons of the main unit provides two functions, as a track search button and manual search button.

Searching an adjacent track (Track search) (A)

Press the track search button (\lll or \ggg).

- (a) Tap lightly.
- (b) To search the previous track
- (c) To search the next track

- Pressing \ggg \ggg (or \ggg) during playback or when playback is paused or stopped skips the played position to the beginning of the next track. To skip to a track located after the next track, press \ggg \ggg (or \ggg) for the required number of times. When programmed playback is activated, pressing \ggg \ggg (or \ggg) skips to the next track in the program.
- Pressing \lll \lll (or \lll) skips the played position to the beginning of the current track. To skip to a track located before the current track, press \lll \lll (or \lll) for the required number of times. When programmed playback is activated, pressing \lll \lll (or \lll) skips to the previous track in the program.

Searching the desired point (Manual search) (B)

Press and hold the manual search button (\lll or \ggg).

- (a) Press and hold.
- (b) Backward search
- (c) Forward search

- Pressing and holding \ggg \ggg (or \ggg) during playback or when playback is paused moves the played position in the forward direction at a high speed. When a disc has been searched until the end, "END" is displayed and the unit enters the pause mode, which can be released by pressing \lll \lll (or \lll).
- Pressing and holding \lll \lll (or \lll) moves the played position in the reverse direction at a high speed. When a disc has been searched in the reverse direction until the beginning, the unit enters play mode.
- During programmed playback, only the current track being played can be searched in the forward or reverse direction. When the current track has been searched in the forward direction until the end, the unit enters pause mode at the position immediately before the next track; press the play (\blacktriangleright), pause (\parallel) or \lll \lll (or \lll) button to release the pause mode. When the current track has been searched in the reverse direction until the beginning, programmed playback restarts from the position immediately before returning to the previous track.

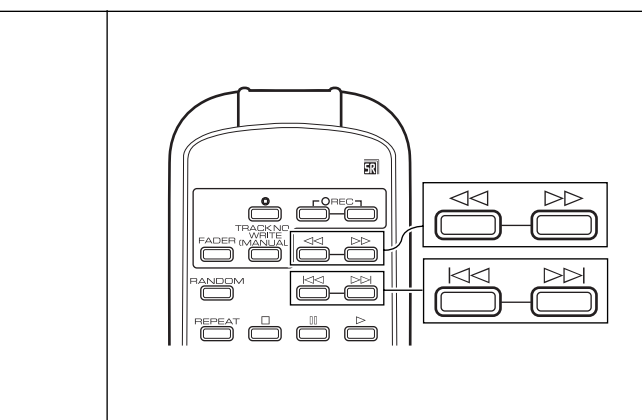

Les touches \lll \lll et \ggg \ggg de l'appareil remplissent deux fonctions: recherche d'une plage musicale, recherche manuelle d'un passage musical.

Recherche d'une plage musicale (A)

Utilisez l'une ou l'autre touche de recherche (\lll ou \ggg).

- (a) Appuyez brièvement.
- (b) Pour localiser la plage musicale qui précède.
- (c) Pour localiser la plage musicale qui suit.

- Si vous appuyez sur la touche \ggg \ggg (ou \ggg) pendant la lecture, lors d'une pause ou d'un arrêt de la lecture, le capteur se place au début de la plage suivante. Pour localiser le début d'une plage placée après la suivante, appuyez sur la touche \ggg \ggg (ou \ggg) autant de fois que nécessaire. Pendant la lecture programmée, une pression sur la touche \ggg \ggg (ou \ggg) fait sauter au début de la plage suivante dans l'ordre du programme.
- Une poussée sur la touche \lll \lll (ou \lll), fait passer au début de la plage en cours de lecture. Pour sauter à une plage qui précède celle en cours de lecture, appuyez sur la touche \lll \lll (ou \lll) autant de fois que nécessaire. Pendant la lecture programmée, une pression sur la touche \lll \lll (ou \lll) fait sauter au début de la plage précédente dans l'ordre du programme.

Recherche manuel d'un passage musical (B)

Maintenez la pression d'un doigt sur la touche de recherche manuelle (\lll ou \ggg).

- (a) Maintenez la pression d'un doigt sur cette touche.
- (b) Recherche vers le début du disque
- (c) Recherche vers la fin du disque

- Si vous maintenez la pression sur la touche \ggg \ggg (ou \ggg) pendant la lecture ou pendant une pause de lecture, le capteur se déplace rapidement vers l'avant. Lorsque le capteur a atteint la fin du disque, l'indication "END" s'affiche et l'appareil marque une pause que vous pouvez libérer en appuyant sur la touche \lll \lll (ou \lll).
- Si vous maintenez la pression d'un doigt sur la touche \lll \lll (ou \lll), le capteur se déplace rapidement vers le début du disque. Lorsque le début du disque est atteint, sa lecture commence aussitôt.
- Pendant la lecture programmée, seule la plage musicale en cours de lecture peut faire l'objet d'une recherche dans un sens ou dans l'autre. Lorsque la fin de la plage musicale est atteinte, l'appareil marque une pause immédiatement avant le début de la plage musicale qui suit; appuyez sur la touche de lecture (\blacktriangleright) ou de pause (\parallel) ou encore sur la touche \lll \lll (ou \lll) pour libérer la pause. Lorsque le début de la plage musicale est atteinte, la lecture programmée reprend immédiatement avant la plage musicale précédente dans l'ordre du programme.

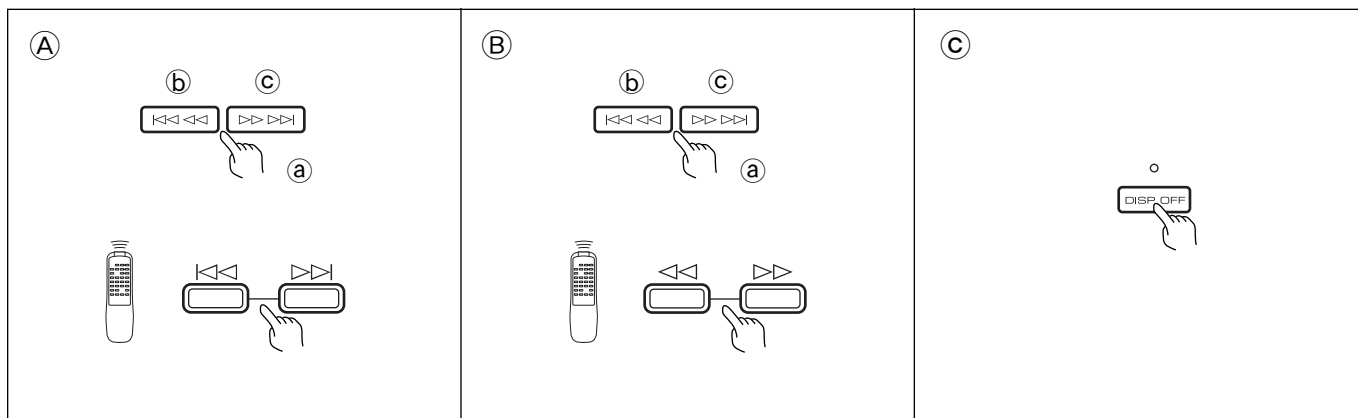

Jede der **◀◀◀◀**- und **▶▶▶▶**-Tasten an der Haupteinheit funktioniert sowohl als Titelsuchlauf-Taste wie auch als manuelle Suchlauf-taste.

Aufsuchen eines benachbarten Titels (Titelsuche) (A)

Drücken Sie die Titelsuchlauf-Taste (**◀◀** oder **▶▶**).

- (a) Die Taste leicht antippen.
- (b) Zum Aufsuchen des vorherigen Titels.
- (c) Zum Aufsuchen des nächsten Titels.

- Durch Drücken der Taste **▶▶▶▶** (bzw. **▶▶**) während der Wiedergabe oder im Pausen- bzw. Stopp-Modus wird vom Abspielpunkt bis zum Anfang des nächsten Titels vorgesprungen. Um zu einem Titel zu springen, der hinter dem nächsten Titel liegt, drücken Sie die Taste **▶▶▶▶** (bzw. **▶▶**) so oft wie erforderlich. Wenn die programmierte Wiedergabe aktiviert ist, kann durch Drücken der Taste **▶▶▶▶** (bzw. **▶▶**) zum nächsten Titel des Programms vorgesprungen werden.
- Durch Drücken der Taste **◀◀◀◀** (bzw. **◀◀**) wird bis zum Anfang des gegenwärtigen Titels zurückgesprungen. Um zu einem Titel zu springen, der vor dem gegenwärtigen Titel liegt, drücken Sie die Taste **◀◀◀◀** (bzw. **◀◀**) so oft wie erforderlich. Wenn die programmierte Wiedergabe aktiviert ist, kann durch Drücken der Taste **◀◀◀◀** (bzw. **◀◀**) zum vorherigen Titel des Programms zurückgesprungen werden.

Aufsuchen einer gewünschten Stelle (manueller Suchlauf) (B)

Halten Sie die Taste für manuellen Suchlauf gedrückt (**◀◀** oder **▶▶**)

- (a) Die Taste gedrückt halten.
- (b) Rückwärts-Suchlauf
- (c) Vorwärts-Suchlauf

- Wenn die Taste **▶▶▶▶** (bzw. **▶▶**) während der Wiedergabe oder im Pausen-Modus gedrückt gehalten wird, verschiebt sich der Abspielpunkt im Schnelldurchlauf in Vorwärtsrichtung Taste **◀◀◀◀** (bzw. **◀◀**). Nachdem eine Disc bis zum Ende abgesucht wurde, wird "END" angezeigt; das Gerät schaltet daraufhin in den Pausen-Modus, der durch Drücken von Taste **◀◀◀◀** (bzw. **◀◀**) wieder aufgehoben werden kann.
- Wenn die Taste **◀◀◀◀** (bzw. **◀◀**) gedrückt gehalten wird, verschiebt sich der Abspielpunkt im Schnelldurchlauf in Rückwärtsrichtung. Nachdem eine Disc in Rückwärtsrichtung bis zum Anfang abgesucht wurde, schaltet das Gerät in den Wiedergabe-Modus.
- Bei programmierter Wiedergabe kann nur der gegenwärtig wiedergegebene Titel in Vorwärts- oder Rückwärtsrichtung abgesucht werden. Nachdem der gegenwärtig wiedergegebene Titel in Vorwärtsrichtung bis zum Ende abgesucht wurde, schaltet das Gerät an einer Position unmittelbar vor dem nächsten Titel in den Pause-Modus; drücken Sie die **Wiedergabe**- (**▶**), **Pause**- (**||**) oder Taste **◀◀◀◀** (bzw. **◀◀**), um den Pause-Modus aufzuheben. Nachdem der gegenwärtig wiedergegebene Titel in Rückwärtsrichtung bis zum Anfang abgesucht wurde, beginnt die programmierte Wiedergabe an einer Position, die unmittelbar vor dem vorherigen Titel liegt.

Ciascuno dei due tasti **◀◀◀◀** e **▶▶▶▶** possiede due funzioni, una di ricerca di brani ed una di ricerca manuale.

Ricerca di un brano (A)

Premere il tasto di ricerca brani desiderato (**◀◀** o **▶▶**).

- (a) Premere brevemente il tasto.
- (b) Ricerca del brano precedente
- (c) Ricerca del brano successivo

- Premendo il tasto **▶▶▶▶** (o **▶▶**) nel corso della riproduzione, o quando la riproduzione è in modalità di pausa o di arresto, la posizione di riproduzione salta all'inizio del brano successivo. Per saltare ad un brano ancora successivo agire sul tasto **▶▶▶▶** (o **▶▶**) tante volte quante necessarie per raggiungere la posizione di quel brano. Se è attivata la riproduzione programmata, agendo sul tasto **▶▶▶▶** (o **▶▶**) si salta al brano successivo del programma.
- Premendo il tasto **◀◀◀◀** (o **◀◀**) si ritorna all'inizio del brano in corso di riproduzione. Per saltare ad un brano ancora precedente, agire sul tasto **◀◀◀◀** (o **◀◀**) tante volte quante necessarie per raggiungere la posizione di quel brano. Se è attivata la riproduzione programmata, agendo sul tasto **◀◀◀◀** (o **◀◀**) si retrocede ai brani precedenti del programma.

Ricerca di un passaggio desiderato di un brano (B)

Mantenere premuto il tasto di ricerca manuale (**◀◀** o **▶▶**).

- (a) Mantenere premuto il tasto.
- (b) Ricerca all'indietro
- (c) Ricerca in avanti.

- Premendo, e tenendo premuto, il tasto **▶▶▶▶** (o **▶▶**), durante la riproduzione, o in pausa della riproduzione, si fa avanzare rapidamente in avanti la posizione di riproduzione. Se un disco è stato interamente percorso sino alla fine, l'indicazione "END" (fine) appare e l'unità entra in pausa, modo che può venire cancellato premendo il tasto **◀◀◀◀** (o **◀◀**).
- Mantenendo premuto il tasto **◀◀◀◀** (o **◀◀**) si fa indietro la testina di riproduzione ad alta velocità. Se un disco viene percorso interamente sino all'inizio, l'unità si porta in pausa.
- Durante la riproduzione programmata, si può percorrere in una direzione o l'altra il solo brano in riproduzione. Una volta raggiunto la fine del brano, l'unità si porta in pausa nella posizione immediatamente precedente il brano successivo. Per abbandonare il modo di pausa, premere il tasto di **riproduzione** (**▶**), quello di **pausa** (**||**) o quello **◀◀◀◀** (o **◀◀**). Se il brano attualmente riprodotto viene percorso interamente sino all'inizio, la riproduzione programmata riprende dalla posizione immediatamente precedente quella di ritorno al brano precedente.

PLAYBACK

Turning the display off ©

The information on the displayed panel can be turned off during playback.

Press the DISP OFF button.

Each press of the DISP OFF button changes the display condition as follows.

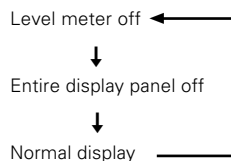

- Even in display off the display will turn on for a few seconds when an operation button is pushed.
- When you press the TIME button, the display comes on for a few seconds so you can check the track information.
- The display cannot be turned off during recording, even if you press DISP OFF button.
- The display will not turn off during pause, even if you press DISP OFF button (it will, however, turn off once playback is resumed).

ECOUTE D'UN DISQUE

Commande de l'afficheur ©

Pendant l'écoute d'un disque, vous pouvez modifier les indications affichées.

Pour cela, appuyez sur la touche DISP OFF.

Chaque pression sur la touche DISP OFF conduit à un affichage différent, comme suit.

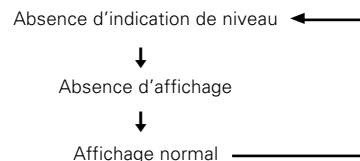

- Si l'affichage s'est éteint, il réapparaîtra pendant quelques secondes si vous appuyez sur une des touches de fonction.
- Si vous appuyez sur la touche TIME, des informations s'affichent pendant quelques secondes de manière que vous puissiez les vérifier.
- Pendant l'enregistrement, la touche DISP OFF est sans effet et l'afficheur ne peut pas être mis hors service.
- Pendant une pause, l'afficheur ne peut pas être mis hors service, même si vous appuyez sur la touche DISP OFF (toutefois, il se met hors service dès que la lecture reprend).

WIEDERGABE

Ausschalten des Displays ©

Die am Display angezeigten Informationen können während der Wiedergabe abgeschaltet werden.

Drücken Sie hierzu die DISP OFF-Taste.

Durch jedes Drücken der DISP OFF-Taste ändert sich der Anzeigestatus des Displays wie folgt:



- Selbst bei ausgeschaltetem Display schaltet sich dieses nach Drücken einer Bedienungstaste einige Sekunden lang ein.
- Wenn Sie die TIME-Taste drücken, schaltet sich das Display für einige Sekunden ein, um eine Überprüfung der Titel-Informationen zu ermöglichen.
- Das Display kann während einer Aufnahme nicht ausgeschaltet werden, selbst wenn Sie die DISP OFF-Taste drücken.
- Im Pausen-Modus schaltet sich das Display selbst nach Drücken der DISP OFF-Taste nicht aus (nach Fortsetzen der Wiedergabe schaltet es sich jedoch aus).

RIPRODUZIONE

Per spegnere il display ©

Il display, se desiderato, può venire spento durante la riproduzione.

Premere il tasto DISP OFF.

Ciascuna pressione del tasto DISP OFF cambia il contenuto del display nel modo descritto di seguito.

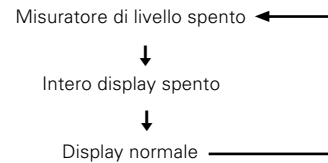

- Anche se l'illuminazione del quadrante è stata disattivata, il quadrante si illumina brevemente per alcuni secondi ogni volta che si agisce su un tasto operativo.
- Se si preme il tasto TIME, il display si accende per qualche secondo per permettere il controllo delle informazioni riguardanti i brani.
- Il display non può venire spento durante la registrazione neppure premendo il tasto DISP OFF.
- Il display non si spegne durante la pausa anche se si preme il tasto DISP OFF. (Si spegne tuttavia una volta che la riproduzione vengono riprese.)

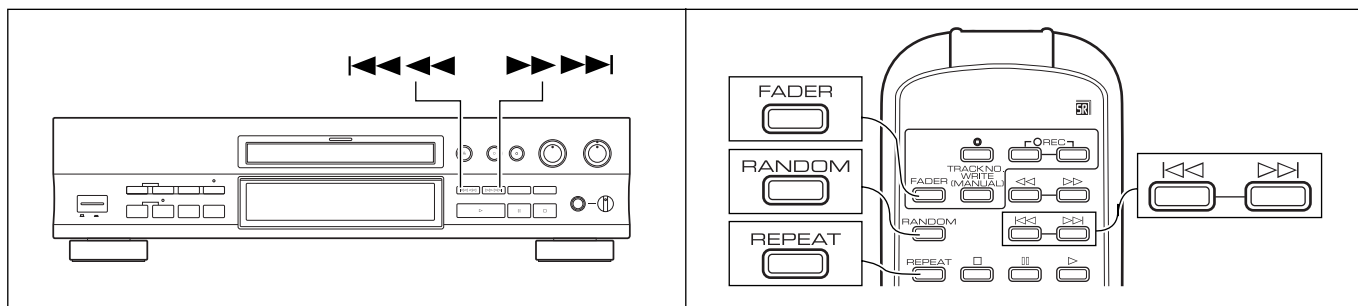

Playing tracks repeatedly (Repeat playback)

Ⓐ Press the REPEAT button of the remote control unit.

- Pressing once initiates 1-track repeat and the "RPT-1" indicator lights.
In this mode, the track being played is played repeatedly. This is possible in normal play, programmed play and random play modes.
 - Pressing twice initiates all-track repeat and only the "RPT" indicator lights. In this mode, all tracks are played repeatedly.
- (
- In normal play mode, all tracks on the disc are played repeatedly (all-track repeat).
 - In programmed play mode, all tracks in the program are played repeatedly in the order they are programmed.
-)

Checking the playing time of each track (1-track time display)

Ⓑ When the ►► button is pressed in stop mode, each press displays the playing time of each track in order of track numbers. Pressing the ◀◀ button displays the playing times in the reverse order.

- The SKIP indicator lights with tracks to which the skip IDs have been set. (refer to p. 68.)

Fade-in/fade-out during playback

Ⓒ

- When the FADER button is pressed during pause, playback restarts with fade-in.
- When the FADER button is pressed during playback, fade-out starts and playback pauses after it.

- The fade-in and fade-out periods are both about 5 seconds.
- Fade-in and fade-out are not applied to the digital outputs.

Playing tracks in the order selected by the player (Random playback)

Ⓓ Press the RANDOM button of the remote control unit.

- The RDM indicator lights and plays all tracks from the disc at random.

Ecoute répétée des plages musicales (Lecture répétée)

Ⓐ Appuyez sur la touche REPEAT de la télécommande.

- Une pression sur cette touche commande la répétition d'une plage musicale et le témoin RPT-1 s'éclaire.
La plage musicale qui était en cours de lecture est répétée sans interruption. Cela est possible pendant la lecture normale, la lecture programmée et la lecture au hasard.
 - Deux pressions sur cette touche commandent la lecture répétée de toutes les plages musicales et seul RPT s'éclaire. Toutes les plages musicales sont répétées sans interruption.
- (
- Pendant la lecture normale, toutes les plages musicales du disque sont répétées sans interruption (répétition de toutes les plages musicales).
 - Pendant la lecture programmée, toutes les plages musicales sont répétées sans interruption dans l'ordre du programme.
-)

Affichage de la durée de lecture de chaque plage musicale (affichage de la durée d'une plage musicale)

Ⓑ L'appareil étant à l'arrêt, chaque pression sur la touche ►► provoque l'affichage de la durée d'une autre plage musicale, dans l'ordre naturel des plages musicales. Inversement, chaque pression sur la touche ◀◀ provoque l'affichage de la durée d'une autre plage musicale, dans l'ordre inverse.

- Le témoin SKIP s'éclaire pour les plages musicales auxquelles est attaché le code d'identification de saut. (Consultez la page 68.)

Ecoute avec fondu sonore à l'ouverture ou à la fermeture

Ⓒ

- Si vous appuyez sur la touche FADER pendant une pause, un fondu sonore à l'ouverture précède la reprise de la lecture.
- Si vous appuyez sur la touche FADER pendant la lecture, la lecture s'interrompt après un fondu sonore à la fermeture.

- La durée d'un fondu sonore est de l'ordre de 5 secondes.
- Les fondus sonores ne sont pas appliqués aux signaux numériques.

Ecoute des plages musicales dans un ordre choisi par l'appareil (Lecture au hasard)

Ⓓ Appuyez sur la touche RANDOM de la télécommande.

- Le témoin RDM s'allume et l'appareil reproduit toutes les plages du disque dans un ordre imprévisible.

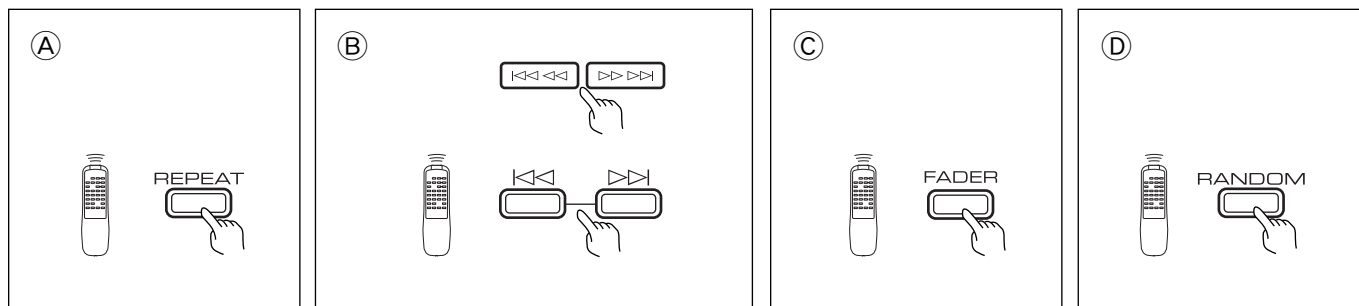

Wiederholte Wiedergabe von Titeln (Wiederholungs-Wiedergabe)

Ⓐ Drücken Sie die REPEAT-Taste der Fernbedienungs-Einheit.

- Durch ein einmaliges Drücken wird ein Einzeltitel wiederholt; die RPT-1-Anzeige leuchtet auf. Bei dieser Einstellung wird der gewählte Titel wiederholt wiedergegeben. Dies gilt für die normale Wiedergabe, programmierte Wiedergabe und für den Zufallswiedergabe-Modus.
- Bei zweimaligem Drücken werden alle Titel wiederholt; hierbei leuchtet nur die RPT-Anzeige auf. In diesem Modus werden alle Titel wiederholt wiedergegeben.

- Im normalen Wiedergabe-Modus werden alle Titel der Disc wiederholt wiedergegeben (Gesamttitel-Wiederholung).
- Im Modus für programmierte Wiedergabe werden alle Titel des Programms wiederholt wiedergegeben, und zwar in der Reihenfolge ihrer Programmierung.

Überprüfung der Wiedergabezeit jedes Titels (Einzeltitel-Zeitdatenanzeige)

Ⓑ Bei jedem Drücken der ►►-Taste im Stopp-Modus erscheinen am Display die Zeitdaten jedes Titels in der Reihenfolge der Titelnummern. Wenn die Taste ◀◀ gedrückt wird, erscheinen die Wiedergabezeiten in umgekehrter Reihenfolge.

- Bei Titeln, die mit Übersprungmarkierungen gekennzeichnet wurden, leuchtet die SKIP-Anzeige auf. (Siehe Seite 69)

Ein-/Ausblenden während der Wiedergabe

Ⓒ • Wenn im Pause-Modus die FADER-Taste gedrückt wird, beginnt die Wiedergabe mit einer Einblendung.
• Wenn während der Wiedergabe die FADER-Taste gedrückt wird, beginnt die Ausblendung; danach schaltet das Gerät in den Pause-Modus.

- Ein- und Ausblendung erstrecken sich beide über ungefähr 5 Sekunden.
- Ein- und Ausblenden kann bei digitalen Ausgangssignalen nicht angewandt werden.

Wiedergabe von Titeln in der vom Gerät gewählten Reihenfolge (Zufallswiedergabe)

Ⓓ Drücken Sie die RANDOM-Taste der Fernbedienungs-Einheit.

- Die RDM-Anzeige leuchtet auf, und alle Titel der Disc werden in einer zufallsbestimmten Reihenfolge abgespielt.

Ripetizione della riproduzione

Ⓐ Premere il tasto REPEAT del telecomando

- Premendo il tasto una volta si dà inizio alla ripetizione di un solo brano e si fa accendere l'indicatore RPT-1. In questo modo di funzionamento, il brano scelto viene ripetuto più volte. La ripetizione è possibile nei modi di riproduzione normale, programmata e casuale.
- Premendo il tasto due volte si dà inizio alla ripetizione di tutti i brani e si fa accendere l'indicatore RPT. In questo modo di ripetizione vengono ripetuti tutti i brani contenuti nel disco.
- Nel modo di riproduzione normale, vengono ripetuti tutti i brani.
- Nel modo di riproduzione programmata, vengono riprodotti tutti i brani del programma nel loro ordine di programmazione.

Controllo della durata di ciascun brano

Ⓑ Se il tasto ►► viene premuto a lettore fermo, ciascuna pressione visualizza la durata di ciascuno dei brani in ordine progressivo dei numeri di brano. Premendo il tasto ◀◀ essi vengono visualizzati in ordine decrescente dei numeri di brano.

- L'indicatore SKIP si illumina quando si scelgono brani che possiedono segnali di evitamento di brani. (vedere a pag. 69)

Apertura/chiusura in dissolvenza della riproduzione

Ⓒ • Se il tasto FADER viene premuto durante la pausa, la riproduzione riprende con un'apertura in dissolvenza.
• Se il tasto FADER viene premuto durante la riproduzione, questa termina con una chiusura in dissolvenza e lascia il posto alla pausa.

- L'apertura e chiusura in dissolvenza durano 5 secondi circa.
- L'apertura e la chiusura in dissolvenza non possono venire applicate al segnale digitale.

Riproduzione dei brani in ordine casuale

Ⓓ Premere il tasto RANDOM del telecomando.

- L'indicazione RDM si illumina, e l'apparecchio provvede a riprodurre tutti i brani del disco in un ordine stabilito a caso.

SKIPPING UNDESIRED TRACKS (SKIP PLAYBACK)

POUR IGNORER CERTAINES PAGES MUSICALES (OMISSION DE PAGES MUSICALES PENDANT LA LECTURE)

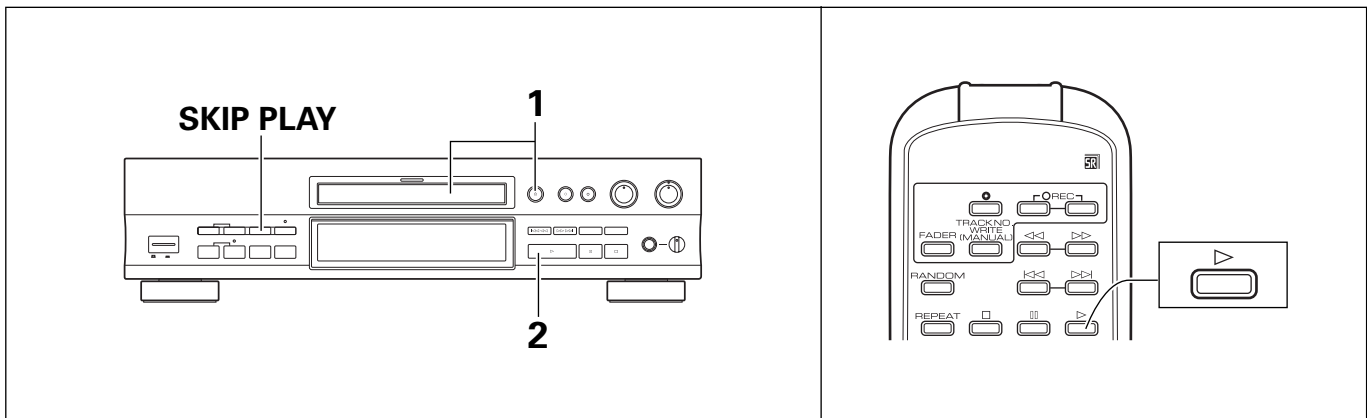

Skip playback

By setting skip IDs to the tracks which you do not want to play, these tracks can be skipped when the disc is played. For setting skip IDs, refer to page 68.

Skip playback procedure

- 1 Load a disc containing the recording of skip ID data.
 - In case the disc contains skip ID data, the SKIP ON indicator lights automatically.
 - In case the disc does not contain skip ID data, the SKIP ON indicator does not light.
- 2 Press the play (▶) button.
 - The disc is played by skipping tracks to which skip IDs have been set.

■ In case skip playback is not required (A)

Discs containing tracks to which track skip IDs have been set can also be played without skipping them. Just press the SKIP PLAY button to turn the SKIP ON indicator off before playing the disc. The SKIP PLAY button is not accepted if the disc does not contain skip ID data.

Omission de pages musicales pendant la lecture

L'enregistrement du code d'identification de saut permet, pendant la lecture du disque, d'omettre les pages musicales auxquelles il est attaché.

Pour enregistrer des codes d'identification de saut, reportez-vous à la page 68.

Méthode pour l'omission de pages musicales pendant la lecture

- 1 Mettez en place un disque portant au moins une fois le code d'identification de saut.
 - Si le disque porte au moins une fois le code d'identification de saut, le témoin SKIP ON s'éclaire automatiquement.
 - Si le disque ne porte pas aucun code d'identification de saut, le témoin SKIP ON ne s'éclaire pas.
- 2 Appuyez sur la touche de lecture (▶).
 - Le disque est lu, mais les pages musicales auxquelles est attaché le code d'identification de saut sont ignorées.

■ Lecture sans omission de pages musicales (A)

Il est possible de commander la lecture de toutes les pages musicales que porte un disque, y compris de celles auxquelles est attaché le code d'identification de saut. Pour cela, il suffit d'appuyer sur la touche SKIP PLAY de manière à éclairer le témoin SKIP ON avant de commander la lecture du disque. La touche SKIP PALY est sans effet si le disque ne porte pas au moins une fois le code d'identification de saut.

ÜBERSPRINGEN VON UNERWÜNSCHTEN TITELN (ÜBERSPRUNG-WIEDERGABE)

EVITAMENTO DI BRANI INDESIDERATI (RIPRODUZIONE CON EVITAMENTO DI BRANI INDESIDERATI)

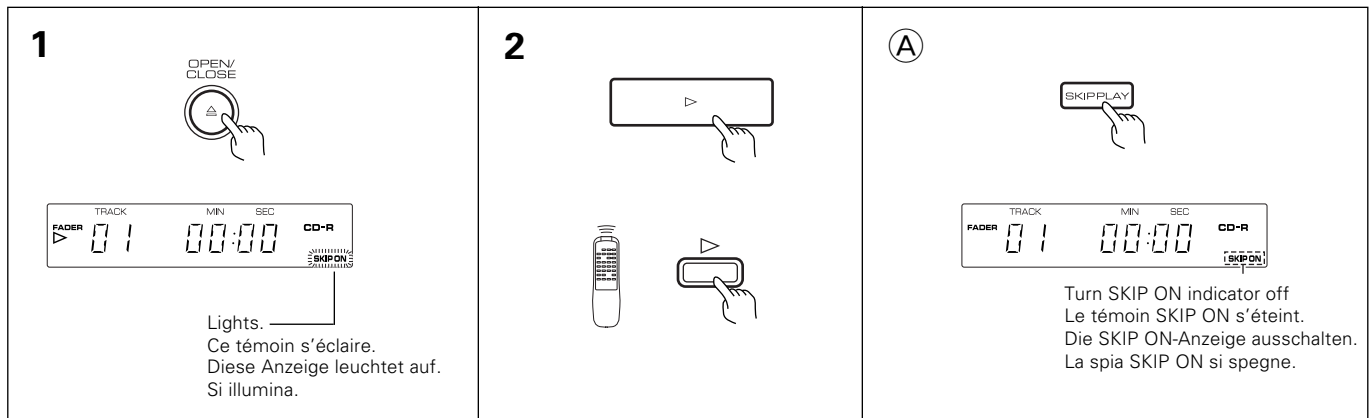

Übersprung-Wiedergabe

Wenn Sie die nicht gewünschten Titel mit Übersprungmarkierungen versehen, werden diese Titel bei der Wiedergabe übersprungen.

Einzelheiten zum Eingeben von Übersprungmarkierungen finden Sie auf Seite 69.

Vorgehensweise bei Übersprung-Wiedergabe

- 1** Legen Sie eine Disc ein, Übersprungmarkierungs-Daten enthält.
 - Wenn die Disc Übersprungmarkierungs-Daten enthält, leuchtet die SKIP ON-Anzeige automatisch auf.
 - Wenn die Disc keine Übersprungmarkierungs-Daten enthält, leuchtet die SKIP ON-Anzeige nicht auf.
- 2** Drücken Sie die Wiedergabe-Taste (▶).
 - Bei der Disc-Wiedergabe werden alle Titel übersprungen, die mit Übersprungmarkierungen gekennzeichnet wurden.

■ Wenn die Übersprung-Wiedergabe nicht erforderlich ist (A)

Bei der Wiedergabe einer Disc können auch Titel wiedergegeben werden, die mit einer Übersprungmarkierung versehen wurden. Drücken Sie hierzu vor dem Abspielen der Disc die SKIP PLAY-Taste, um die SKIP ON-Anzeige auszuschalten. Die SKIP PLAY-Taste ist deaktiviert, wenn die Disc keine Übersprungmarkierungs-Daten enthält.

Riproduzione con evitamento di brani indesiderati

Applicando segnali di evitamento a certi brani, è possibile riprodurre il disco evitandoli.

Per la predisposizione degli indici di salto, vedere a pag. 69.

Procedura di riproduzione con evitamento di brani indesiderati

- 1** Caricare un disco che contenga segnali di evitamento di brani.
 - Se il disco contiene segnali di evitamento brani, l'indicatore SKIP ON si accende automaticamente.
 - Se il disco non ne contiene, l'indicatore SKIP ON al contrario non si accende.
- 2** Premere il tasto di riproduzione (▶).
 - Il disco viene riprodotto evitando i brano che possiedono segnali di evitamento brani.

■ Se la registrazione con evitamento non è necessaria: (A)

I dischi contenenti brani che possiedono segnali di evitamento possono venire riprodotti anche senza evitamento. E' sufficiente premere il tasto SKIP PLAY in modo da far spegnere l'indicatore SKIP ON prima della riproduzione.

Il tasto SKIP PLAY non è funzionale se il disco non contiene segnali di evitamento di brani.

PLAYING TRACKS IN THE DESIRED ORDER (PROGRAMMED PLAYBACK)

ECOUTE DES PLAGES MUSICALES DANS UN ORDRE DONNÉ (LECTURE PROGRAMMÉE)

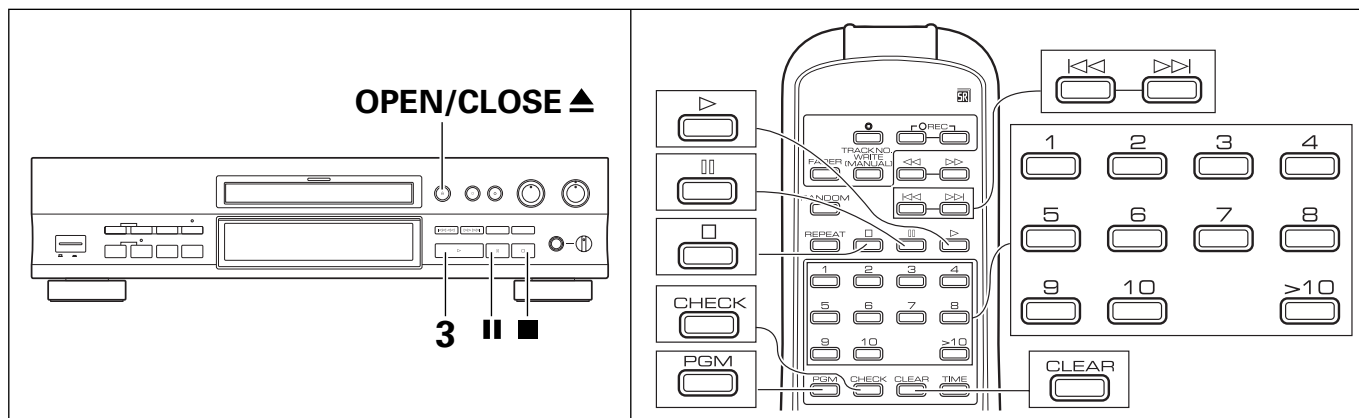

Programming tracks

- 1** Press the PGM button of the remote control unit.
 - The PGM indicator lights.
- 2** Using the numeric buttons, select the tracks in the order you want to play them.
 - a Track No. 5
 - b Total playing time of program
 - If the current mode is stop mode, each track can also be programmed by selecting its track number with the ◀◀ or ▶▶ button and pressing the PGM button.
 - If the pause (II) button is pressed during programming in stop mode, a pause is programmed. (It cannot be programmed as the first step of a program.)
 - Up to 24 tracks can be programmed. Pause is also counted as a track.
 - If the total playing time of the programmed tracks is 100 minutes or more, the total playing time is not displayed.
- 3** Press the play (▶) button. The tracks are played in the order they are programmed.
 - Even during programmed playback, tracks can be added to the program by selecting them with the numeric buttons.

Program reservation

If tracks are programmed by pressing the PGM button during normal playback, the programmed tracks will be played from the beginning automatically when the playback of the track now being played is completed. Programmed playback can also be started from the beginning by just pressing the play (▶) button before the normal playback completes.

Programmation de la lecture

- 1** Appuyez sur la touche PGM de la télécommande.
 - Le témoin PGM s'éclaire.
- 2** Au moyen des touches numérotées, choisissez les plages musicales dans l'ordre où vous désirez les écouter.
 - a Plage musicale n° 5
 - b Durée totale du programme de lecture
 - Quand l'appareil est à l'arrêt, vous pouvez composer le programme de lecture en choisissant les plages musicales au moyen des touches ◀◀ et ▶▶ et en appuyant sur la touche PGM.
 - Si vous appuyez sur la touche de pause (II) alors que l'appareil est à l'arrêt, vous introduisez une pause dans le programme de lecture. (Sachez que la pause ne peut pas constituer la première étape du programme.)
 - Le programme peut comporter 24 étapes, pauses comprises.
 - Si la durée du programme de lecture est égale ou supérieure à 100 minutes, cette durée n'est pas affichée.
- 3** Appuyez sur la touche de lecture (▶). Les plages musicales sont lues dans l'ordre du programme.
 - Vous pouvez, pendant la lecture programmée, ajouter d'autres plages musicales au programme en les choisissant au moyen des touches numérotées.

Mise en attente de la programmation

Si, au cours de la lecture normale, vous appuyez sur la touche PGM pour composer un programme de lecture, ce programme débute automatiquement lorsque s'achève la lecture de la plage en cours.

Vous pouvez également commander la lecture du programme en appuyant simplement sur la touche de lecture (▶) avant que la lecture normale ne soit terminée.

WIEDERGABE DER TITEL IN DER GEWÜNSCHTEN REIHENFOLGE (PROGRAMMIERTE WIEDERGABE)

RIPRODUZIONE DEI BRANI IN UN ORDINE DESIDERATO (RIPRODUZIONE PROGRAMMATA)

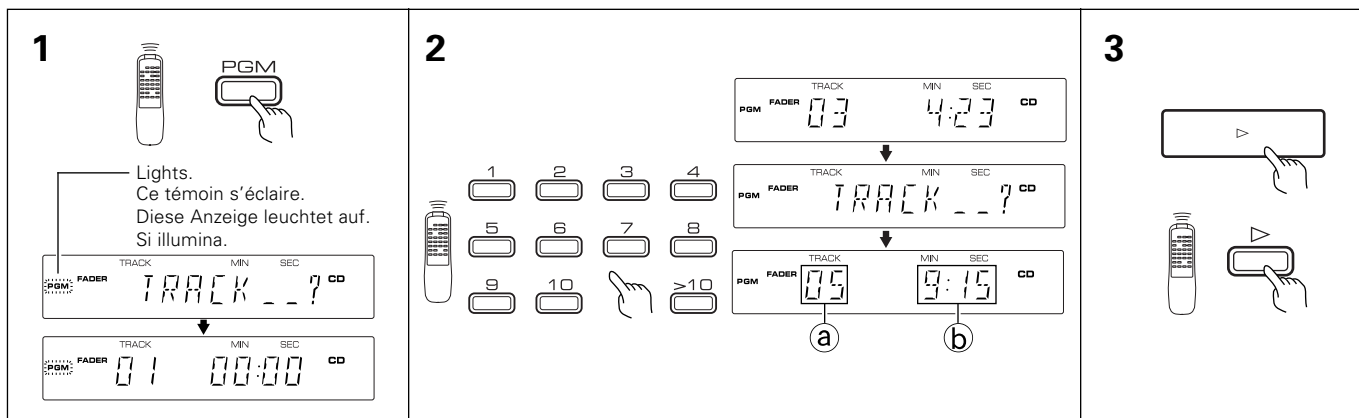

Programmieren von Titeln

- 1** Drücken Sie die PGM-Taste der Fernbedienungseinheit.
 - Die PGM-Anzeige leuchtet auf.
- 2** Wählen Sie die Titel mit Hilfe der Zifferntasten in der Reihenfolge, in der sie wiedergegeben werden sollen.
 - a** Titel Nr. 5
 - b** Gesamt-Wiedergabezeit des Programms
 - Wenn sich das Gerät gegenwärtig im Stopp-Modus befindet, können die einzelnen Titel auch programmiert werden, indem Sie die Titelnummern mit der ◀◀ oder ▶▶-Taste wählen und danach die PGM-Taste drücken.
 - Durch Drücken der Pausentaste (||) während der Programmierung im Stopp-Modus wird eine Pause eingefügt (eine Pause kann nicht als erster Schritt eines Programms eingegeben werden).
 - Es lassen sich bis zu 24 Titel programmieren. Eine Pause wird ebenfalls als Titel gezählt.
 - Wenn die Gesamt-Wiedergabezeit der programmierten Titel 100 Minuten oder mehr beträgt, wird die Gesamt-Wiedergabezeit nicht angezeigt.
- 3** Drücken Sie die Wiedergabetaste (▶). Die Titel werden nur in ihrer Reihenfolge der Programmierung wiedergegeben.
 - Auch während einer programmierten Wiedergabe lassen sich Titel in das Programm einfügen, indem sie mit den Zifferntasten eingegeben werden.

Programmreservierung

Wenn Titel während einer normalen Wiedergabe durch Drücken der PGM-Taste programmiert werden, erfolgt die automatische Wiedergabe dieser Titel von Anfang an, sobald die Wiedergabe des gegenwärtigen Titels beendet ist. Eine programmierte Wiedergabe kann ebenfalls von Anfang an gestartet werden, indem kurz vor Beendigung der normalen Wiedergabe die Wiedergabetaste gedrückt wird.

Programmazione dei brani

- 1** Premere il tasto PGM del telecomando.
 - L'indicatore PGM si illumina.
- 2** Scegliere i numeri dei vari brani nell'ordine desiderato di riproduzione facendo uso dei tasti numerici.
 - a** Brano No. 5
 - b** Durata complessiva del programma
 - Se l'unità al momento è ferma, ciascun brano può venire programmato scegliendone il numero di brano coi tasti ◀◀ e ▶▶ e premendo quindi il tasto PGM.
 - Se il tasto di pausa (||) viene premuto durante la programmazione dei brani ad unità ferma, viene programmata una pausa. Essa non può però venire programmata come prima fase di un programma.
 - Si possono programmare sino a 24 brani. La pausa viene contata come un brano.
 - La durata di un programma non viene visualizzata se supera i 100 minuti.
- 3** Premere il tasto di riproduzione (▶). I brani vengono riprodotti nell'ordine di programmazione.
 - Anche durante la riproduzione programmata, i brani possono venire aggiunti al programma semplicemente scegliendoli con i tasti numerici.

Prenotazione della riproduzione

Se i brani vengono programmati premendo il tasto PGM durante la riproduzione normale, essi vengono riprodotti automaticamente dall'inizio non appena terminata la riproduzione del brano in corso di lettura. La riproduzione programmata può anche venire iniziata dall'inizio premendo il tasto di riproduzione (▶) prima che la riproduzione normale abbia avuto termine.

PLAYING TRACKS IN THE DESIRED ORDER (PROGRAMMED PLAYBACK)

ÉCOUTE DES PLAGES MUSICALES DANS UN ORDRE DONNÉ (LECTURE PROGRAMMÉE)

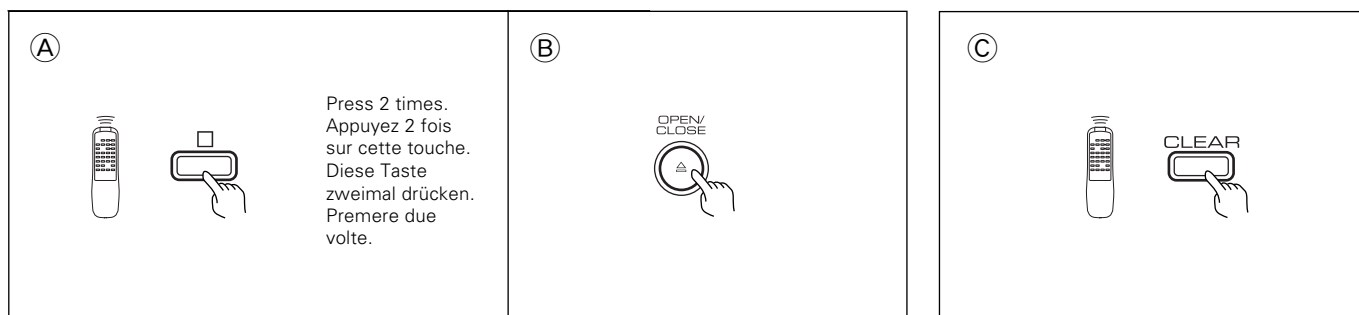

Clearing the entire program

The program can be cleared with either (A) or (B) below.

- (A) Press the stop (■) button to stop programmed playback, then press the stop button again.
- (B) Press the OPEN/CLOSE button.

Clearing a track from the program

- (C) Press the CLEAR button of the remote control unit.
 - Each press clears the newest track in the program.
 - If the button is pressed during programmed playback, the tracks after the track being played can be cleared.

Checking the programmed tracks

- (D) Press the CHECK button of the remote control unit.
 - This operation is available in stop mode and after tracks have been programmed.
If the programmed tracks are being played, stop playback before proceeding to this operation.
 - Each press displays the track number programmed for each step of the program. When the button is pressed while the last step of the program is displayed, "00" is displayed. Press again to display the first program step.

Effacement du contenu du programme

Le contenu du programme peut être effacé en utilisant soit la méthode (A), soit la méthode (B).

- (A) Appuyez sur la touche d'arrêt (■) pour arrêter la lecture programmée puis appuyez une nouvelle fois sur cette touche.
- (B) Appuyez sur la touche OPEN/CLOSE.

Effacement d'une étape du programme

- (C) Appuyez sur la touche CLEAR de la télécommande.
 - Chaque pression sur cette touche provoque l'effacement de la dernière étape du programme.
 - Si vous appuyez sur cette touche pendant la lecture programmée, vous ne pouvez effacer que les étapes qui suivent l'étape en cours.

Vérification du contenu du programme

- (D) Appuyez sur la touche CHECK de la télécommande.
 - La vérification doit s'effectuer alors que l'appareil est à l'arrêt et que la composition du programme est terminée.
Si le programme est en cours de lecture, vous devez l'interrompre avant de procéder à cette opération.
 - Chaque pression sur cette touche provoque l'affichage du numéro de la plage musicale correspondant à l'étape. Si vous appuyez sur cette touche alors que la dernière étape du programme est atteinte, l'indication "00" s'affiche. Une nouvelle pression sur cette touche permet alors d'afficher la première étape du programme.

WIEDERGABE DER TITEL IN DER GEWÜNSCHTEN REIHENFOLGE (PROGRAMMIERTE WIEDERGABE)

RIPRODUZIONE DEI BRANI IN UN ORDINE DESIDERATO (RIPRODUZIONE PROGRAMMATA)

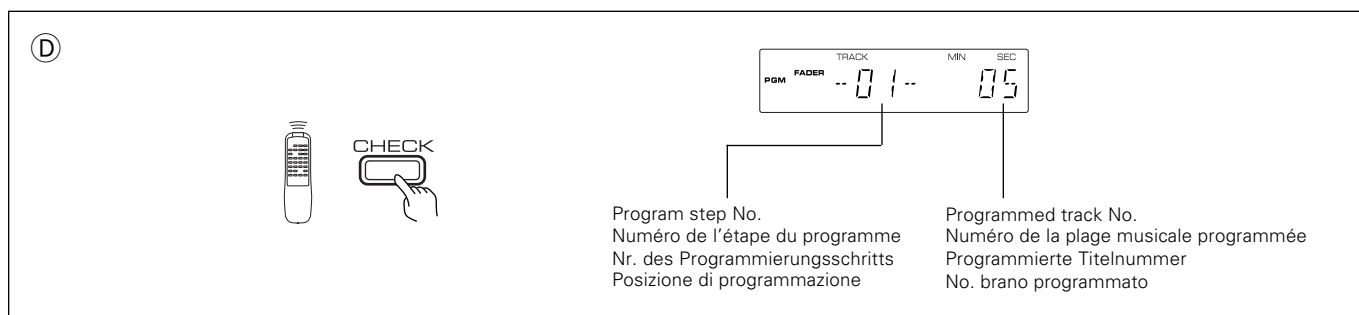

Löschen des gesamten Programms

Das Programm kann durch die in ① oder ② angegebenen Schritte gelöscht werden.

- ① Drücken Sie die Stopp (■)-Taste, um die programmierte Wiedergabe abzubrechen; danach drücken Sie die Stopp-Taste noch einmal.
- ② Drücken Sie die OPEN/CLOSE-Taste.

Löschen eines Einzeltitels aus dem Programm

- ③ Drücken Sie die CLEAR-Taste an der Fernbedienungs-Einheit.
 - Bei jedem Drücken wird die letzte Titelnummer des Programms gelöscht.
 - Wenn die Taste während einer programmierten Wiedergabe gedrückt wird, können die Titel, die auf den gegenwärtig wiedergegebenen Titel folgen, gelöscht werden.

Überprüfen der programmierten Titel

- ④ Drücken Sie die CHECK-Taste der Fernbedienungs-Einheit.
 - Diese Funktion ist im Stopp-Modus und nach der Programmierung der Titel verfügbar.
Wenn die programmierten Titel wiedergegeben werden, unterbrechen Sie die Wiedergabe, bevor diese Überprüfung ausgeführt wird.
 - Bei jedem Drücken wird die Titelnummer angezeigt, die für jeden Programmschritt eingegeben wurde. Wenn die Taste gedrückt wird, während der letzte Programmschritt angezeigt wird, erscheint 00 am Display. Drücken Sie die Taste noch einmal, um den ersten Programmschritt anzuzeigen.

Cancellazione di un intero programma

Il programma può venire cancellato con la procedura ① o quella ② seguenti.

- ① Premere il tasto di arresto (■) per fermare la riproduzione programmata e quindi premerlo una seconda volta per far fermare l'unità.
- ② Premere il tasto OPEN/CLOSE.

Cancellazione di un brano dal programma

- ③ Premere il tasto CLEAR del telecomando.
 - Ciascuna pressione del tasto cancella l'ultimo brano del programma.
 - Se il tasto viene premuto durante la riproduzione programmata, i brani dopo quello riprodotto possono venire cancellati senza problemi.

Controllo dei brani programmati

- ④ Premere il tasto CHECK del telecomando.
 - Quest'operazione è disponibile ad unità ferma e dopo che i brani sono stati programmati.
Se i brani programmati vengono al momento riprodotti, prima di procedere con quest'operazione fermare la riproduzione.
 - Ciascuna pressione visualizza il numero di brano programmato in una certa posizione del programma. Se il tasto viene premuto mentre l'ultima fase del programma è visualizzata, viene visualizzata l'indicazione "00". Premere di nuovo il tasto per visualizzare la prima fase del programma.

PLAYING TRACKS IN THE DESIRED ORDER (PROGRAMMED PLAYBACK)

ECOUTE DES PLAGES MUSICALES DANS UN ORDRE DONNÉ (LECTURE PROGRAMMÉE)

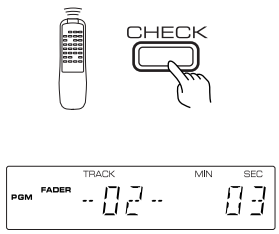
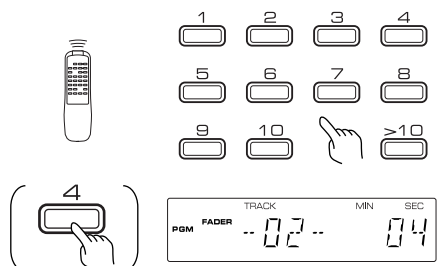
<p>1</p> 	<p>2</p>  <p>When track No. is changed from 3 to 4 Si le numéro de la plage musicale qui était 3 devient 4.</p>
---	--

Replacing a track in the program

- 1** Press the CHECK button of the remote control unit the required number of times until the program step with the track number to be replaced is displayed.
 - This operation is available in stop mode and after tracks have been programmed.
If the programmed tracks are being played, stop playback before proceeding to this operation.
- 2** Select the new track number with the numeric buttons.
 - The track number can also be selected with the ◀◀ or ▶▶ button.
- 3** Other tracks can also be replaced by repeating steps 1 and 2.

Modification du contenu d'une étape du programme

- 1** Appuyez sur la touche CHECK de la télécommande autant de fois qu'il est nécessaire pour afficher le numéro de l'étape dont le contenu doit être modifié.
 - La modification doit s'effectuer alors que l'appareil est à l'arrêt et que la composition du programme est terminée.
Si le programme est en cours de lecture, vous devez l'interrompre avant de procéder à cette opération.
- 2** Au moyen des touches numérotées, précisez le numéro de la plage musicale qui doit être lue au cours de cette étape.
 - Vous pouvez également choisir cette plage musicale à l'aide des touches ◀◀ et ▶▶.
- 3** Le cas échéant, procédez de même pour d'autres étapes en répétant les opérations 1 et 2.

WIEDERGABE DER TITEL IN DER GEWÜNSCHTEN REIHENFOLGE (PROGRAMMIERTE WIEDERGABE)

RIPRODUZIONE DEI BRANI IN UN ORDINE DESIDERATO (RIPRODUZIONE PROGRAMMATA)

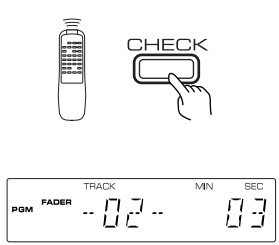
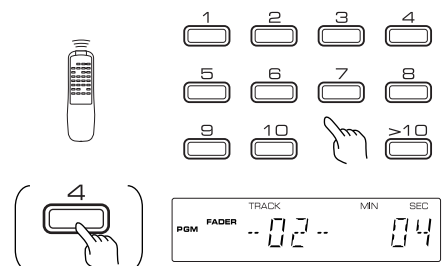
<p>1</p> 	<p>2</p>  <p>Wenn die Titelnummer von 3 auf 4 geändert wird. Se il numero di brano viene cambiato da 3 a 4.</p>
---	--

Auswechseln eines Titels im Programm

- 1** Drücken Sie die CHECK-Taste der Fernbedienungs-Einheit wie erforderlich, bis der Programmschritt mit der auszuwechselnden Titelnummer angezeigt wird.
 - Diese Funktion ist im Stopp-Modus und nach der Programmierung der Titel verfügbar.
Wenn die programmierten Titel wiedergegeben werden, unterbrechen Sie die Wiedergabe, bevor diese Überprüfung ausgeführt wird.
- 2** Wählen Sie die neue Titelnummer mit Hilfe der Zifferntasten.
 - Die Titelnummer kann auch mit der ◀◀- oder ▶▶-Taste gewählt werden.
- 3** Weitere Titel können durch Wiederholen der Schritte 1 und 2 ausgewechselt werden.

Sostituzione di un brano del programma

- 1** Premere il tasto CHECK del telecomando il numero di volte necessario a far apparire il brano da sostituire.
 - Quest'operazione è disponibile a unità ferma e dopo che i tasti sono stati programmati.
Se un brano programmato è in riproduzione, prima di procedere far fermare l'unità.
- 2** Scegliere un nuovo numero di brano con i tasti numerici.
 - Il numero di brano può venire scelto anche con i tasti ◀◀ e ▶▶.
- 3** Gli altri brani possono venire sostituiti ripetendo le fasi 1 e 2.

CHARACTER MESSAGE LIST

Message	Description	Ref. Page
OPEN	The tray is being opened.	p. 38
CLOSE	The tray is being closed.	p. 38
"SET" "UP"	The unit is performing initial set-up for recording. Please wait a while.	
"TOC" "READ"	The unit is reading the TOC of the disc. Please wait a while.	
1-SYNC	The unit is standing by for 1-track automatic digital recording. The recording will start in synchronism with the start of the player.	p. 44
AL-SYNC	The unit is standing by for all-track automatic digital recording. The recording will start in synchronism with the start of the player.	p. 48
"CANNOT" "SYNC"	This display will appear when the DIGITAL SYNCHRO button is pressed if the INPUT selector is set for an analog source, or even in digital mode, if the source selected is other than a CD, Mini Disc, DAT, or DCC.	p. 44, 48, 50
MONI	The unit is monitoring the input selected with the input selector.	p. 42
"INPUT" "CD" (MD, DAT, DCC)	The unit displays the source it is monitoring (for CD, MD, DAT, and DCC).	p. 42
"PMA REC"	Temporary TOC data is being recorded in the disc's PMA (Program Memory Area). Never turn off the power while this display is showing.	p. 46, 50, 52, 54, 62
"TRACK ?"	The current operation is the track programming operation. Select a track with the numeric buttons or ◀◀ (or ▶▶) button.	p. 94
"SKIP" "SET?"	The current operation is the track skip setting operation. If you want to skip a track, select it with the SKIP ID SET button.	p. 68
"SKIP" "CLEAR?"	The current operation is the track skip clear operation. If you want to clear the skip designation of a track, select it with the SKIP ID CLEAR button.	p. 72
"LAST", "TRACK", "ERASE?"	Erases the last track. If you want to erase the last track, press the pause () button.	p. 80
"ALL", "TRACK", "ERASE?"	Erases all tracks. If you want to erase the all tracks, press the pause () button.	p. 80
"ALL", "DISC", "ERASE?"	Erases the entire disc (initializing it). If you want to erase the disc, press the pause () button.	p. 82
"PIONEER" "CD-R"	The current operation is the store-front demonstration. The demonstration stops when any key or control is operated. If no key or control has been pressed for about 3 minutes after the demonstration was stopped, it will start again. The demonstration mode can be initiated by pressing the ◀◀ ◀◀ button when the display goes on and the disc is read after turning on the power before timer play starts. (When no disc is provided, press the ◀◀ ◀◀ button immediately after "00 00:00" has appeared on the display.) To cancel the demonstration mode, press the ▶▶ ▶▶ button when the display goes on and the disc is read after turning on the power before timer play starts. (When no disc is provided, press the ▶▶ ▶▶ button immediately after "00 00:00" has appeared on the display.)	p. 109

In addition to above, other character messages are also displayed as the unit detects troubles during use. For other character messages than above, refer to "Self-diagnostics" on page 108.

LISTE DES MESSAGES

Messages	Significations	Pages de référence
OPEN	Le tiroir est ouvert.	p. 38
CLOSE	Le tiroir est fermé.	p. 38
"SET" "UP"	L'appareil procède aux opérations initiales requises pour l'enregistrement. Veuillez attendre.	
"TOC" "READ"	L'appareil lit la table des matières du disque. Veuillez attendre.	
1-SYNC	L'appareil est en attente d'enregistrement automatique et synchronisé d'une plage musicale. L'enregistrement débutera en même temps que la lecture sur l'appareil source.	p. 44
AL-SYNC	L'appareil est en attente d'enregistrement automatique et synchronisé de toutes les plages musicales. L'enregistrement débutera en même temps que la lecture sur l'appareil source.	p. 48
"CANNOT" "SYNC"	Cet affichage apparaît quand la touche DIGITAL SYNCHRO est actionnée si le sélecteur INPUT est réglé pour une source analogique, ou même en mode numérique, si la source sélectionnée est autre qu'un CD, un mini-disque, une bande DAT ou DCC.	p. 44, 48, 50
MONI	L'appareil contrôle le signal fourni par la source choisie au moyen de sélecteur d'entrée.	p. 42
"INPUT" "CD" (MD, DAT, DCC)	L'appareil affiche le type de la source qu'il contrôle (lecteurs de CD, MD, DAT et DCC).	p. 42
"PMA REC"	Les données temporaire de la Table des Matières sont en cours d'enregistrement dans la zone de mémoire de programme (PMA). Ne coupez jamais l'alimentation pendant que ce message est affiché.	p. 46, 50, 52, 54, 62
"TRACK ?"	Vous êtes en cours de programmation de la lecture. Choisissez une plage musicale au moyen des touches numérotées ou des touches ◀◀ et ▶▶.	p. 94
"SKIP" "SET?"	Vous êtes en cours d'enregistrement du code d'identification de saut. Si vous désirez qu'une plage musicale soit ignorée, procédez à son choix puis appuyez sur la touche SKIP ID SET.	p. 68
"SKIP" "CLEAR?"	Vous êtes en cours d'effacement du code d'identification de saut. Si vous désirez qu'une plage musicale ne soit plus ignorée, procédez à son choix puis appuyez sur la touche SKIP ID CLEAR.	p. 72
"LAST", "TRACK", "ERASE?"	Efface la dernière plage musicale. Si vous désirez effacer la dernière plage, appuyez sur la touche de pause ().	p. 80
"ALL", "TRACK", "ERASE?"	Efface toutes les plages musicales. Si vous désirez effacer toutes les plages, appuyez sur la touche de pause ().	p. 80
"ALL", "DISC", "ERASE?"	Efface tout le disque (et assure son initialisation). Si vous désirez effacer tout le disque, appuyez sur la touche de pause ().	p. 82
"PIONEER" "CD-R"	L'appareil démontre ses possibilités. Cette démonstration s'arrête dès que vous appuyez sur une touche ou agissez sur une commande. Si vous n'appuyez sur aucune touche et n'agissez sur aucune commande dans les 3 minutes qui suivent la fin de la démonstration, cette démonstration reprend. Le mode Démonstration peut être initié en appuyant sur la touche ◀◀ ◀◀ quand l'afficheur s'allume, que le disque est lu après la mise sous tension et avant que la lecture par minuterie commence. (Si aucun disque n'est installé, appuyez sur la touche ◀◀ ◀◀ immédiatement après que "00 00:00" est apparu sur l'affichage.) Pour annuler le mode Démonstration, appuyez sur la touche ▶▶ ▶▶ quand l'afficheur s'allume, que le disque est lu après la mise sous tension et avant que la lecture par minuterie commence. (Si aucun disque n'est installé, appuyez sur la touche ▶▶ ▶▶ immédiatement après que "00 00:00" est apparu sur l'affichage.)	p. 111

Outre les messages ci-dessus, l'appareil affiche des messages de service en cas d'anomalie de fonctionnement. Reportez-vous à la page 110, "Fonction d'autodiagnostic".

LISTE DER ZEICHENANZEIGEN

Anzeige	Beschreibung	Referenzseite
OPEN	Das Schubfach ist geöffnet.	S. 39
CLOSE	Das Schubfach ist geschlossen.	S. 39
"SET" "UP"	Das Gerät führt die Vorbereitungsschritte zur Aufnahme durch. Bitte warten Sie einen Moment.	
"TOC" "READ"	Das Gerät liest den TOC der Disc. Bitte warten Sie einen Moment.	
1-SYNC	Das Gerät befindet sich im Bereitschaftsmodus der automatischen Digital-Aufnahmebetriebsart für Einzeltitel. Die Aufnahme beginnt synchron mit dem Abspielen des Ursprungsgeräts.	S. 45
AL-SYNC	Das Gerät befindet sich im Bereitschaftsmodus der automatischen Digital-Aufnahmebetriebsart für alle Titel. Die Aufnahme beginnt synchron mit dem Abspielen des Ursprungsgeräts.	S. 49
"CANNOT" "SYNC"	Diese Mitteilung erscheint, wenn die DIGITAL SYNCHRO-Taste gedrückt wurde, während der INPUT SELECTOR-Knopf auf eine analoge Signalquelle eingestellt ist, oder im Digital-Modus, wenn eine andere Signalquelle als CD, MiniDisc, DAT oder DCC gewählt worden ist.	S. 45, 49, 51
MONI	Das Gerät überwacht das mit dem Eingangswahlschalter gewählte Eingangssignal.	S. 43
"INPUT" "CD" (MD, DAT, DCC)	Das Gerät zeigt die überwachte Signalquelle an (für CD, MD, DAT und DCC).	S. 43
"PMA REC"	Temporäre TOC-Daten werden momentan im PMA (Programmspeicher-Bereich) der Disc aufgezeichnet. Schalten Sie auf keinen Fall die Stromversorgung aus, während diese Mitteilung erscheint.	S. 47, 51, 53, 55, 63
"TRACK ?"	Das Gerät befindet sich im Titelprogrammierungs-Modus. Wählen Sie einen Titel mit den Zifferntasten oder der ◀◀ - bzw. der ▶▶ -Taste.	S. 95
"SKIP" "SET?"	Das Gerät befindet sich im Dateneingabe-Modus für die Titelübersprungfunktion. Wenn Sie einen Titel überspringen wollen, bestimmen Sie ihn mit der SKIP ID SET-Taste.	S. 69
"SKIP" "CLEAR?"	Das Gerät befindet sich im Datenlösch-Modus für die Titelübersprungfunktion. Wenn Sie eine Übersprungmarkierung eines Titels löschen wollen, bestimmen Sie ihn mit der SKIP ID CLEAR-Taste.	S. 73
"LAST", "TRACK", "ERASE?"	Kennzeichnet das Löschen des letzten Titels. Wenn der letzte Titel tatsächlich gelöscht werden soll, drücken Sie die Pause Taste ().	S. 81
"ALL", "TRACK", "ERASE?"	Kennzeichnet das Löschen aller Titel. Wenn alle Titel tatsächlich gelöscht werden sollen, drücken Sie die Pause Taste ().	S. 81
"ALL", "DISC", "ERASE?"	Kennzeichnet das Löschen des gesamten Disc-Inhalts. Wenn der gesamten Disc-Inhalt tatsächlich gelöscht werden soll, drücken Sie die Pause Taste ().	S. 83
"PIONEER" "CD-R"	Das Gerät befindet sich im Vorführ-Modus. Der Vorführ-Modus wird ausgeschaltet, sobald eine beliebige Taste oder ein Bedienungselement betätigt wird. Wenn für etwa 3 Minuten nach dem Ausschalten des Vorführ-Modus keine Taste oder Bedienungselement betätigt wird, beginnt die Vorführung erneut. Der Vorführ-Modus kann nach Einschalten der Stromversorgung aktiviert werden, bevor die Timer-Wiedergabe startet, indem Sie die Taste ◀◀ ◀◀ drücken. (Wenn keine Disc eingelegt ist, drücken Sie die Titelsuchlauf-Taste ◀◀ ◀◀ unmittelbar nach Erscheinen der Anzeige "00 00:00" am Display.) Um den Vorführ-Modus nach Einschalten der Stromversorgung aktiviert werden, bevor die Timer-Wiedergabe startet, indem Sie die Taste ▶▶ ▶▶ drücken. (Wenn keine Disc eingelegt ist, drücken Sie die Taste ▶▶ ▶▶ unmittelbar nach Erscheinen der Anzeige "00 00:00" am Display.)	S. 113

Zusätzlich zu den oben angegebenen Mitteilungen werden vom Gerät weitere Zeichenanzeigen im Falle einer Funktionsstörung während des Betriebs ausgegeben.

Für andere als die oben angegebenen Mitteilungen beziehen Sie sich bitte auf den Abschnitt "Selbstdiagnose" auf Seite 112.

ELENCO MESSAGGI DEL DISPLAY

Messaggio	Descrizione	Pagine di riferimento
OPEN	Il piatto portadisco viene aperto.	Pag. 39
CLOSE	Il piatto portadisco viene chiuso.	Pag. 39
"SET" "UP"	L'unità si sta preparando a registrare. Attendere.	
"TOC" "READ"	L'unità sta leggendo i dati TOC (indice generale) del disco. Attendere.	
1-SYNC	L'unità è pronta ad eseguire la registrazione automatica e sincronizzata di un solo brano. La registrazione inizierà insieme alla riproduzione.	Pag. 45
AL-SYNC	L'unità è pronta ad eseguire la registrazione automatica e sincronizzata di tutti i brani. La registrazione inizierà insieme alla riproduzione.	Pag. 49
"CANNOT" "SYNC"	Questa indicazione compare quando viene premuto il tasto DIGITAL SYNCHRO, nel caso in cui il selettore di ingresso (INPUT SELECTOR) si trovi predisposto per una sorgente analogica, o, anche nel caso di una sorgente digitale, se la sorgente selezionata è una sorgente diversa da CD, MD, DAT o DCC.	Pag. 45, 49, 51
MONI	L'unità sta riproducendo il segnale dell'ingresso selezionato con il selettore d'ingresso.	Pag. 43
"INPUT" "CD" (MD, DAT, DCC)	L'unità visualizza la sorgente di segnale che sta riproducendo (CD, MD, DAT o DCC).	Pag. 43
"PMA REC"	Nella zona "PMA" ("Program Memory Area" = "Zona di memorizzazione del programma") l'apparecchio sta procedendo alla registrazione dei dati TOC. Non disattivare mai l'apparecchio quando sul quadrante è presente questo messaggio.	Pag. 47, 51, 53, 55, 63
"TRACK ?"	L'operazione corrente è quella di programmazione dei brani. Scegliere un brano con i tasti numerici o quelli ◀◀ e ▶▶.	Pag. 95
"SKIP" "SET?"	L'operazione attuale è quella di impostazione dei segnali di evitamento brani. Se si vuole evitare un brano, sceglierlo con il tasto SKIP ID SET.	Pag. 69
"SKIP" "CLEAR?"	L'operazione attuale è quella di cancellazione dei segnali di evitamento brani. Se si vuole cancellare un segnale di cancellazione di un brano, sceglierlo con il tasto SKIP ID CLEAR.	Pag. 73
"LAST", "TRACK", "ERASE?"	Cancella l'ultimo brano. Per procedere a questa cancellazione agire sul tasto di pausa (■).	Pag. 81
"ALL", "TRACK", "ERASE?"	Cancella tutti i brani. Per procedere a questa cancellazione agire sul tasto di pausa (■).	Pag. 81
"ALL", "DISC", "ERASE?"	Cancella tutto il disco (ripristinandolo). Per procedere a questa cancellazione agire sul tasto di pausa (■).	Pag. 83
"PIONEER" "CD-R"	Il modo di funzionamento attuale è quello di dimostrazione. Essa cessa quando un qualsiasi tasto viene premuto. Se nessun tasto viene premuto per circa 3 minuti dopo la fine della dimostrazione, essa riprende. La modalità dimostrativa può venire avviata premendo il tasto ◀◀ ◀◀ quando il quadrante delle indicazioni si illumina ed il disco viene letto, dopo aver acceso l'apparecchio, e prima dell'avvio della riproduzione a mezzo timer. Se non vi sono dischi nell'apparecchio, premere il tasto ◀◀ ◀◀ subito dopo che l'indicazione "00 00:00" è comparsa sul quadrante. Per cancellare la modalità dimostrativa, premere l'altro tasto ▶▶ ▶▶ quando il quadrante delle indicazioni si illumina ed il disco viene letto, dopo aver acceso l'apparecchio, e prima dell'avvio della riproduzione a mezzo timer. Se non vi sono dischi nell'apparecchio, premere il tasto ▶▶ ▶▶ subito dopo che l'indicazione "00 00:00" è comparsa sul quadrante.	Pag. 115

Oltre ai messaggi visti, ve ne sono altri visualizzati in caso di guasto. Per quanto riguarda i messaggi diversi da quelli visti, consultare la sezione di autodiagnosi del manuale a pag. 114.

INDEX

Term	Function	Ref. Page
CD-R disc:	Compact Disc - Recordable.	p. 14, 42
CD-RW disc:	Compact Disc-Rewritable.	p. 14, 42
SCMS:	System for restricting personal recording (home-use recording) for copyright protection.	p. 58
Skip:	Refer to "Skipping undesired tracks".	p. 68, 72, 92
Skip ID:	Identification which sets or cancels skipping of undesired track before disc finalization.	p. 68, 72, 92
Skip ON/OFF:	Switching on/off of the function to skip undesired tracks to which skip IDs have been set.	p. 92
TOC:	Table Of Contents of a disc which allows it to be played on ordinary CD players.	p. 74
PMA:	Program Memory Area. The area used for temporary storage of TOC data until finalization of a CD-R or CD-RW.	p. 46, 50, 52, 54, 62
Track number updating:	Function which, either automatically or manually, update the track number of the track being recorded by one.	p. 56, 66
Digital synchro recording (automatic digital recording):	Function which starts/stops recording automatically by detecting the play/stop modes of a digital component.	p. 44, 48, 50
Disc identification:	Operation of checking whether the loaded disc is a CD, CD-R or CD-RW.	p. 38
Disc damage:	Phenomenon with which recording and playback of disc become impossible due to physical shock or power failure during recording.	p. 108
Demonstration:	Special display mode for use in point-of-sale demonstration.	p. 100, 109
Fader:	Function for recording or playing sound by smoothly varying the volume.	p. 64, 90
Finalization:	Operation for making a recorded CD-R disc playable on ordinary CD players.	p. 74
Write-once:	A CD-R disc can be recorded only once and the recording cannot be erased. Recording always starts from the end of previous recording.	p. 42
Label side:	The disc side on which letters, etc., are printed.	p. 38
Professional disc (Pro DISC):	CD-R or CD-RW disc for other purpose than the consumer use (refer to "consumer disc"). The applications of this disc are not limited.	p. 14, 42
Consumer disc:	CD-R or CD-RW disc designed for recording music for personal entertainment use.	p. 14, 42
Remaining recording time:	Time of the disc's non-recorded section where recording is possible.	p. 36
Total recording time:	Time of the disc's section which has already been recorded onto.	p. 36
RESUME:	Operation initiated in case of trouble in recording, consisting of recovery of the disc to enable next recording.	p. 62, 76, 108
Recording permitted/inhibited:	Statuses set with the SCMS, in which digital recording is enabled/disabled respectively.	p. 58

GLOSSAIRE

Termes	Significations	Pages de référence
Disque CD-R:	Disque compact enregistrable (Compact Disc - Recordable).	p. 14, 42
Disque CD-RW:	Disque compact ré-enregistrable.	p. 14, 42
SCMS:	C'est un système visant à restreindre les copies de manière à protéger les droits d'auteur.	p. 58
Saut:	Reportez-vous à la section "Pour ignorer certains plages musicales".	p. 68, 72, 92
Code d'identification de saut:	Le code utilisé pour ignorer une plage musicale au cours de la lecture; il est enregistré avant que le disque ne soit achevé.	p. 68, 72, 92
Mise en/hors service de la fonction de saut:	Mise en/hors service de la fonction capable de comprendre le code d'identification de saut.	p. 92
Table des matières (TOC):	La table des matières du disque permet la lecture du disque au moyen d'un lecteur ordinaire de CD.	p. 74
PMA:	Zone de Mémoire de Programme. Un espace servant au stockage temporaire des données "Table des Matières" jusqu'à achèvement d'un CD-R ou d'un CD-RW.	p. 46, 50, 52, 54, 62
Mise à jour des numéros des plages musicales:	Le mise à jour des numéros des plages musicales peut être manuelle ou automatique; elle est en particulier requise si vous procédez à l'enregistrement séparé des plages musicales.	p. 56, 66
Enregistrement synchronisé d'un signal numérique (enregistrement automatique d'un signal numérique):	L'enregistrement débute et s'arrête en même temps que la lecture sur l'appareil source fournissant un signal numérique.	p. 44, 48, 50
Identification du disque:	Opération vérifiant si le disque mis en place est du type CD, CD-R ou CD-RW.	p. 38
Disque inutilisable:	En raison d'un dommage physique, ou d'une interruption de l'alimentation de l'appareil pendant l'enregistrement, le disque est inutilisable.	p. 110
Démonstration:	Mode de fonctionnement spécialement prévu pour les magasins d'appareils audiovisuels.	p. 101, 111
Fondus sonores:	Le niveau d'enregistrement, ou le niveau d'écoute, sont progressivement diminués ou augmentés.	p. 64, 90
Achèvement:	C'est l'opération par laquelle un CD-R devient un disque qu'il est possible d'écouter au moyen d'un lecteur ordinaire de CD.	p. 74
Support non effaçable:	Il n'est possible d'enregistrer sur un CD-R qu'une seule fois et l'enregistrement ne peut pas être effacé. Si la totalité du disque n'est pas utilisée au cours du premier enregistrement, l'enregistrement suivant débute à la fin du précédent.	p. 42
Côté de l'étiquette:	Côté du disque sur lequel sont imprimées diverses informations le concernant.	p. 38
Disque à usage professionnel (Pro DISC):	Il s'agit d'un disque CD-R ou d'un CD-RW, destiné à des applications autres que les applications grand public et qui peuvent être très diverses.	p. 14, 42
Disque à usage grand public:	Il s'agit d'un CD-R ou d'un CD-RW, destiné à l'enregistrement de la musique à des fins personnelles.	p. 14, 42
Durée d'enregistrement restant:	Durée d'enregistrement encore disponible sur le disque.	p. 36
Durée totale d'enregistrement:	Durée totale de lecture de toutes les plages musicales que porte le disque.	p. 36
Récupération:	Cette opération consiste à reconstituer diverses données qui, en raison d'une anomalie au cours de l'enregistrement, sont absentes mais dont la présence est nécessaire pour que le disque puisse être utilisé pour un nouvel enregistrement.	p. 62, 76, 110
Enregistrement permis/interdit:	Le système SCMS détermine si l'enregistrement d'un signal numérique est permis ou interdit et en informe l'appareil.	p. 58

INDEX

Bezeichnung	Funktion	Referenzseite
CD-R-Disc:	Bespielbare Compact-Disc.	S. 15, 43
CD-RW-Disc:	Überschreibbare Compact-Disc.	S. 15, 43
SCMS:	Ein System zum Schutz des Urheberrechts, um ein unbegrenztes Kopieren (zum Privatgebrauch) verhindert.	S. 59
Überspringen:	Beziehen Sie sich auf den Abschnitt "Überspringen von unerwünschten Titeln".	S. 69, 73, 93
Übersprungmarkierung:	Eine Markierung, die zum Kennzeichnen von unerwünschten Titeln vor dem Aufzeichnen der Abschlußeingabe dient.	S. 69, 73, 93
Übersprungfunktion EIN/AUS:	Dient zum Ein-/Ausschalten der Funktion zum Überspringen unerwünschter Titel, die mit einer Übersprungmarkierung gekennzeichnet wurden.	S. 93
TOC:	Inhaltsverzeichnis (Table Of Contents) einer Disc, das auch eine Wiedergabe auf einem herkömmlichen CD-Spieler erlaubt.	S. 75
PMA:	Programmspeicher-Bereich (Program Memory Area), der zur Aufzeichnung von temporären TOC-Daten dient, bis eine CD-R oder CD-RW mit Abschlußeingabe versehen wird.	S. 47, 51, 53, 55, 63
Aktualisieren der Titelnummern:	Diese Funktion aktualisiert entweder automatisch oder manuell die Titelnummern um je eine Nummer.	S. 57, 67
Digitale Synchro-Aufnahme (automatische Digital-Aufnahmen):	Diese Funktion beginnt/stoppt den Aufnahmevorgang automatisch, indem der Wiedergabe-/Stopp-Modus einer digitalen Komponente erkannt wird.	S. 45, 49, 51
Identifizierung der Disc:	Mit dieser Funktion wird überprüft, ob es sich bei der eingelegten Disc um eine CD, CD-R oder CD-RW handelt.	S. 39
Beschädigung der Disc:	Kennzeichnet einen Zustand, in dem eine Aufnahme oder Wiedergabe der Disc unmöglich wird, bedingt durch eine Erschütterung oder einen Stromausfall während des Aufnahmevorgangs.	S. 112
Vorführung:	Besonderer Vorführ-Modus für eine Vorführung des Geräts beim Fachhändler.	S. 102, 113
Ein-/Ausblendregler:	Dient zur Aufnahme und Wiedergabe der Tonquelle mit ansteigender bzw. abklingender Lautstärke.	S. 65, 91
Abschlußeingabe:	Diese Funktion dient dazu, eine bespielte CD-R-Disc so vorzubereiten, daß sie auch auf herkömmlichen CD-Spielern wiedergegeben werden kann.	S. 75
Einweg-Aufzeichnung:	Eine CD-R-Disc kann nur einmal bespielt werden; die Aufnahme läßt sich danach nicht mehr löschen. Die Aufnahme beginnt stets am Ende der vorherigen Aufzeichnung.	S. 43
Etikettenseite:	Die Disc-Seite, auf der sich der Aufkleber usw. befindet.	S. 39
Professionelle Disc (Pro DISC):	Eine CD-R oder CD-RW, die für andere Zwecke als für eine Verbraucher-Verwendung vorgesehen ist (beziehen Sie sich auf den Abschnitt "Discs". Die Anwendungsmöglichkeiten für diesen Disc-Typ sind unbegrenzt.	S. 15, 43
Verbraucher-Disc:	Eine CD-R oder CD-RW, die für Musikaufnahmen zum persönlichen Gebrauch bestimmt ist.	S. 15, 43
Rest-Aufnahmenzeit:	Bezeichnet die Zeitspanne, die den nichtbespielten, d.h. aufnahmebereiten Bereich einer Disc umfaßt.	S. 37
Gesamt-Aufnahmezeit:	Bezeichnet die Zeitspanne, die den bereits bespielten Bereich einer Disc umfaßt.	S. 37
RESUME:	Diese Funktion wird bei einer Aufnahme-Funktionsstörung aktiviert und bewirkt eine Rückstellung der Disc, damit die nachfolgende Aufnahme vorgenommen werden kann.	S. 63, 77, 112
Aufnahme erlaubt/ gesperrt:	Ein durch die SCMS-Funktion eingegebener Status, durch den ein digitales Aufnahmen freigegeben/gesperrt wird.	S. 59

INDICE

Termine	Funzione	Pagine di riferimento
Disco CD-R:	CD registrabile.	Pag. 15, 43
Disco CD-RW:	Compact disc registrabile e manipolabile.	Pag. 15, 43
Sistema SCMS:	Sistema per limitare la registrazione di dischi ad una sola generazione per proteggere i diritti d'autore.	Pag. 59
Evitamento:	Consultare la sezione sull'evitamento di brani indesiderati.	Pag. 69, 73, 93
Segnale di evitamento:	Segnale che stabilisce o cancella l'evitamento di un brano prima della finalizzazione di un disco.	Pag. 69, 73, 93
Evitamento ON/OFF:	Attivazione o disattivazione della funzione di evitamento dei brani che possiedono i segnali di evitamento.	Pag. 93
Dati TOC:	Indice generale di un disco che ne permette la riproduzione su lettori CD ordinari.	Pag. 75
PMA:	Program Memory Area (= Zona di memorizzazione del programma), la zona usata per la memorizzazione temporanea dei dati della tabella TOC prima della finalizzazione di un CD-R o CD-RW.	Pag. 47, 51, 53, 55, 63
Aggiornamento numeri dei brani:	Funzione che aggiorna automaticamente o manualmente i numeri	Pag. 57, 67
Registrazione automatica e sincronizzata di segnale digitale:	Funzione che dà inizio e fine automaticamente alla registrazione rilevando i modi di riproduzione e pausa di un componente digitale.	Pag. 45, 49, 51
Identificazione dischi:	Operazione di controllo per l'individuazione del tipo di disco caricato (normale compact disc, CD-R o CD-RW).	Pag. 39
Danni ai dischi:	Danno al disco che ne rende impossibile la riproduzione dovuto a urti o disturbi durante la registrazione.	Pag. 114
Dimostrazione:	Modo speciale di funzionamento per le dimostrazioni di vendita.	Pag. 103, 115
Dissolvenza:	Funzione di inizio e fine della registrazione o riproduzione con un aumento o diminuzione graduali del volume.	Pag. 65, 91
Finalizzazione:	Operazione che rende possibile la riproduzione di CD-R con lettori CD comuni.	Pag. 75
Scrivere una volta:	Un CD-R può venire registrato una sola volta e la registrazione non può venire modificata. Se il disco non è finalizzato ed avanza spazio, la registrazione ha sempre inizio dall'ultimo brano registrato.	Pag. 43
Lato etichetta:	Lato del disco sul quale sono stampate informazioni.	Pag. 39
Disco professionale (Pro DISC):	CD-R o CD-RW destinato ad usi diversi da quelli previsti per il pubblico (vedere il paragrafo che tratta della voce "per i consumatori". Le applicazioni di questo disco non sono limitate.	Pag. 15, 43
Disco per consumatori:	CD-R o CD-RW destinato alla registrazione di musica per il proprio divertimento personale.	Pag. 15, 43
Tempo di registrazione rimanente	Durata dello spazio disponibile sul disco per la registrazione.	Pag. 37
Durata totale della registrazione:	Durata della porzione di disco già registrata.	Pag. 37
Messaggio RESUME:	Operazione effettuata in caso di problemi durante la riproduzione per permetterne la ripresa.	Pag. 63, 77, 114
Registrazione permessa/proibita:	Condizioni fissate dal sistema SCMS che permettono o rendono impossibile la registrazione.	Pag. 59

TROUBLESHOOTING

In case of trouble, first check the following list. What seems to be a failure of the unit is sometimes due to imperfect maintenance, defective disc or unaccustomed operation. Such troubles are often recovered by correcting simple mistake or misunderstanding or by simple maintenance operation. If your trouble cannot be recovered after checking the following list, please call you nearest PIONEER service center or station.

Self-diagnostics

This unit incorporates a self-diagnostic function.

When it detects trouble during an operation, it displays one of the following messages on the display panel.

Display	Cause	Treatment	Ref. Page
Alternate display of "CHECK" and "DISC"	The disc is stopped due to dirt, stain, scratch or vibration.	Take out the disc and check for dirt, dust, scratch, etc.	page 18
	The disc may be loaded upside down.	Take out and check the disc. (If the same messages are displayed again after the disc is reloaded, unplug the power cord and plug it in again. If the same messages are displayed again, please contact a PIONEER authorized service center.)	page 38
Display blinks "CHECK"	A system error occurred perhaps due to noise or static electricity.	Unplug the power cord and plug it in again. If the same messages are displayed again, please contact a PIONEER authorized service center.	

Information messages related to recording operation

Display	Cause	Treatment	Ref. page
Alternate display of "CAN NOT" and "COPY".	Digital musical signal containing copy inhibit signal based on SCMS is being input.	Record the source through analog input or record copy-permitted music.	page 58
Alternate display of "CAN NOT" and "REC".	The digital input is interrupted.	Check if the digital input cable is not disconnected and if the power of the source player is on.	page 20
	The data (CD-ROM, etc.) provided cannot be recorded.	Check whether the source is a regular music source.	page 62
Cyclic display of "CHECK", "INPUT" and "CD ?".	The source player was already playing when the DIGITAL SYNCHRO button was pressed.	Stop playing the source player. In a while, "1-SYNC" or "AL-SYNC" is displayed, and the unit is set to the synchro recording standby mode.	page 44 page 48 page 50
Alternate display of "SET" and "UP".	The unit is making preparations for recording.	Wait until these messages disappear.	
"REPAIR"	Because the disc was left in the unit after recording and the power plug was unplugged later, the track number and recording time data have been cleared without being recorded on the disc.	While "REPAIR" is displayed, the track number and recording time data are repaired by tracking the recorded area. Further recording or finalization is possible whenever the display returns to the previous condition. Tracing of the recorded area takes about 40 minutes if the disc has been recorded fully.	
"REC FULL"	No more recording is possible because the available recording time of the disc has been used fully or 99 tracks have already been recorded on the disc.	Replace the disc with a new one. Erase a CD-RW disc.	page 42 page 78
"Pro DISC"	The loaded disc is a CD-R or CD-RW disc for professional use without "FOR CONSUMER" indication.	Load a CD-R or CD-RW disc with "FOR CONSUMER" indication. Take out and check the disc.	page 14, 42

Information messages related to playback operation

Display	Cause	Treatment	Ref. page
"NEW DISC"	A blank disc is loaded. An attempt is made to play a blank disc.	The loaded disc is a blank CD-R or CD-RW disc. Recording is possible but playback is not.	page 16 page 38
"NO DISC"	An attempt is made to start playback without loading a disc.	Open the tray and check if a disc is loaded.	page 38
"RESUME"	The unit is resuming an operation. After the power supply is cut off by a power failure or by mistake during recording, the unit enters RESUME mode so that additional recording is possible.	Wait until the message disappears.	page 62 page 76

Symptom	Cause	Remedy
Power cannot be turned on.	The power cord is unplugged from the power outlet.	Plug the power cord into a power outlet.
	The power was turned off from the component (stereo amplifier, audio time, etc.) to which it is connected.	Turn on the component into which the power cord is connected.
Playback is impossible.	Signal connections are incorrect.	Connect properly as indicated in "CONNECTIONS".
Recording is impossible.	Signal connections are incorrect.	Connect properly as indicated in "CONNECTIONS".
	The CD-R or CD-RW disc in use has been finalized.	Use a non-finalized disc. Erase a CD-RW disc.
	The input selection is incorrect.	Select the input connected to the desired source.
Recorded sound is distorted.	The REC LEVEL control is set too low.	Increase the recording level to an optimum level.
	Signal connections are incorrect.	Connect properly as indicated in "CONNECTIONS".
	There is interference from a TV set.	Turn the TV power off or install this unit apart from the TV.
	The recording level is set too high.	Decrease the recording level.
Remote control operation is impossible.	The disc is damaged or warped.	Use another disc.
	The disc is extremely dirty.	Clean the disc.
	The remote control batteries are exhausted.	Replace both of the remote control batteries with new ones.
Certain tracks are skipped without being played.	There is an obstacle between the remote control unit and main unit.	Remove the obstacle.
	The remote control unit is operated outside the remote controllable range.	Operate in the remote controllable range.
Skip playback does not occur.	The SKIP PLAY button is set to ON.	Set the SKIP PLAY button to OFF.
A recorded CD-R disc cannot be played on other CD players.	The SKIP PLAY button is set to OFF.	Set the SKIP PLAY button to ON.
The point-of-sale demonstration is displayed. (Note)	<ul style="list-style-type: none"> The disc has not been finalized after recording. When such a disc is loaded in the unit, the CD-R indicator lights up. (Refer to page 16.) The pickup lens of the other CD player is dirty, impairing its ability to play CD-R discs. 	<ul style="list-style-type: none"> Finalize the disc. (Refer to page 74.) Try the disc on a different CD player. If it plays ok then get the pickup lens on the original player cleaned.
	The demonstration mode can be initiated by pressing the ⏮ button when the display goes on and the disc is read after turning on the power before timer play starts. (When no disc is provided, press the ⏮ button immediately after "00 00:00" has appeared on the display.) (Activating the demo mode.)	To cancel the demonstration mode, press the ⏭ button when the display goes on and the disc is read after turning on the power before timer play starts. (When no disc is provided, press the ⏭ button immediately after "00 00:00" has appeared on the display.) The demonstration will not be displayed any more.

(Note) This displays certain characters, like PIONEER, SKIP, and PROGRAM, as a point of sale demonstration.

GUIDE DE DÉPANNAGE

Une erreur de commande peut être interprétée comme une anomalie de fonctionnement. Si vous pensez que cet appareil est défectueux, procédez aux vérifications ci-dessous. Il peut arriver aussi que le défaut provienne d'un autre élément de l'installation; assurez-vous que ce n'est pas le cas. Si, en dépit de ces contrôles, vous n'êtes pas en mesure d'obtenir un fonctionnement satisfaisant, consultez le centre d'entretien PIONEER ou le distributeur.

Fonction d'autodiagnostic

Cet appareil est doté d'une fonction d'autodiagnostic.

Lorsque cette fonction détecte une anomalie, elle affiche l'un des messages suivants.

Indications affichées	Causes probables	Actions correctives	Pages de référence
"CHECK" ou "DISC" s'affichent alternativement.	La rotation du disque est arrêtée en raison de saletés, de poussières, de rayures ou de vibrations excessives.	Retirez le disque et assurez-vous qu'il est propre, non rayé, etc.	p. 18
	Le disque est placé à l'envers.	Retirez le disque et contrôlez son état. (Si les mêmes messages s'affichent à nouveau après remise en place du disque, débranchez pendant quelques instants la fiche du cordon d'alimentation puis rebranchez-la. Si les mêmes messages s'affichent à nouveau, consultez un centre d'entretien PIONEER.)	p. 38
"CHECK" clignote.	Une erreur de système a été notée, probablement en raison de brouillages extérieurs ou d'une charge d'électricité statique.	Débranchez pendant quelques instants la fiche du cordon d'alimentation puis rebranchez-la. Si les mêmes messages s'affichent à nouveau, consultez un centre d'entretien PIONEER.	

Messages en rapport avec l'enregistrement

Indications affichées	Causes probables	Actions correctives	Pages de référence
"CAN NOT" et "COPY" s'affichent alternativement.	Le signal musical numérique appliqué à l'entrée contient un code d'interdiction de copie conforme au système SCMS.	Enregistrez le signal musical sous forme analogique, ou enregistrez un signal musical dont la copie n'est pas interdite.	p. 58
"CAN NOT" et "REC" s'affichent alternativement.	L'entrée numérique a été interrompue.	Assurez-vous que le cordon de liaison de l'entrée numérique n'est pas débranché et que l'appareil source est bien en service.	p. 20
	Les données fournies (CD-ROM, etc.) ne peuvent pas être enregistrées.	Vérifiez si la source est une source de musique régulière.	p. 62
"CHECK", "INPUT" et "CD ?" s'affichent successivement.	L'appareil source était déjà en fonctionnement lorsque vous avez appuyé sur la touche DIGITAL SYNCHRO.	Arrêtez la lecture sur l'appareil source. Quelques instants plus tard, l'indication "1-SYNC", ou "AL-SYNC" s'affiche et l'appareil est réglé au mode d'attente d'enregistrement synchronisé.	p. 44 p. 48 p. 50
"SET" et "UP" s'affichent alternativement.	L'appareil procède aux opérations nécessaires à l'enregistrement.	Attendez que ces messages n'apparaissent plus.	
"REPAIR"	A la fin de l'enregistrement, le disque est demeuré dans l'appareil et l'alimentation de celui-ci a été interrompue de sorte que les numéros des plages musicales et les données relatives aux durées ont été effacées avant qu'elles ne soient enregistrées sur le disque.	Tandis que l'indication "REPAIR" est affichée, les numéros des plages musicales et les données relatives aux durées sont récupérés par examen de la zone enregistrée. L'enregistrement peut être repris, ou l'achèvement du disque réalisé, dès que les conditions initiales sont affichées. Si la totalité du disque a déjà été utilisée, l'examen de la zone enregistrée peut exiger environ 40 minutes.	
"REC FULL"	Aucun enregistrement n'est possible soit parce que la totalité du disque a déjà été utilisée, soit parce que le nombre de plages musicales atteint déjà 99.	Utilisez un disque vierge. Effacez un disque CD-RW.	p. 42 p. 78
"Pro DISC"	Le disque mis en place est un CD-R ou un CD-RW à usage professionnel sans la mention "FOR CONSUMER".	Mettez en place un CD-R ou un CD-RW, portant la mention "FOR CONSUMER". Retirez le disque et vérifiez-le.	p. 14, 42

Messages en rapport avec la lecture

Indications affichées	Causes probables	Actions correctives	Pages de référence
"NEW DISC"	Le disque mis en place est vierge. Vous tentez de commander la lecture d'un disque vierge.	Le disque mis en place est un CD-R ou un CD-RW vierge. L'enregistrement sur ce disque est possible, mais pas la lecture.	p. 16 p. 38
"NO DISC"	Vous tentez de commander la lecture alors que l'appareil ne contient aucun disque.	Ouvrez le tiroir et assurez-vous qu'il contient un disque.	p. 38
"RESUME"	L'appareil est en cours de récupération des données. Après interruption volontaire ou accidentelle de l'alimentation, l'appareil passe en mode de récupération de manière qu'un enregistrement additionnel soit possible.	Attendez que ce message disparaisse.	p. 62 p. 76

Symptômes	Causes probables	Actions correctives
L'appareil ne peut pas être mis sous tension.	La fiche du cordon d'alimentation est débranchée.	Branchez la fiche du cordon d'alimentation sur une prise secteur.
	L'appareil (amplificateur stéréo, programmateur, etc.) à partir duquel celui-ci est alimenté, n'est pas sous tension.	Mettez sous tension l'appareil à partir duquel celui-ci est alimenté.
La lecture est impossible.	Les raccordements n'ont pas été effectués correctement.	Effectuez correctement les branchements comme indiqué sous "RACCORDEMENTS".
L'enregistrement est impossible.	Les raccordements n'ont pas été effectués correctement.	Effectuez correctement les branchements comme indiqué sous "RACCORDEMENTS".
	Le CD-R ou le CD-RW utilisé a été achevé.	Utilisez un disque qui n'est pas achevé. Effacez un disque CD-RW.
	L'entrée choisie ne convient pas.	Choisissez l'entrée correspondant à la source.
	La commande REC LEVEL n'est pas réglée comme il convient.	Augmentez le niveau d'enregistrement pour qu'il ait la valeur convenable.
Le sons enregistrés sont déformés.	Les raccordements n'ont pas été effectués correctement.	Effectuez correctement les branchements comme indiqué sous "RACCORDEMENTS".
	Un téléviseur brouille l'appareil.	Mettez le téléviseur hors tension ou éloignez les deux appareils.
	Le niveau d'enregistrement est trop élevé.	Diminuez le niveau d'enregistrement.
	Le disque est endommagé ou voilé.	Utilisez une autre disque.
	Le disque est extrêmement sale.	Nettoyez le disque.
La télécommande de l'appareil est impossible.	Les piles de la télécommande sont usées.	Remplacez les deux piles de la télécommande.
	Un obstacle interrompt le faisceau de la télécommande.	Supprimez l'obstacle.
	La télécommande est trop éloignée de l'appareil.	Utilisez la télécommande dans les limites de la portée.
Certaines plages musicales sont ignorées au moment de la lecture.	La fonction de saut est en service parce que vous avez appuyé sur la touche SKIP PLAY.	Appuyez sur la touche SKIP PLAY pour mettre hors service la fonction de saut.
La lecture avec omission de certains plages musicales n'est pas possible.	La fonction de saut n'est pas en service parce que vous n'avez pas appuyé sur la touche SKIP PLAY.	Appuyez sur la touche SKIP PLAY pour mettre en service la fonction de saut.
Le CD-R ne peut pas être lu par un lecteur ordinaire de CD.	<ul style="list-style-type: none"> Après les enregistrements, le disque n'a pas été achevé. Quand un tel disque est mis en place, le témoin CD-R s'éclaire. (Reportez-vous à la page 16.) L'objectif du capteur de l'autre lecteur de CD est sale, ce qui empêche la lecture du CD-R. 	<ul style="list-style-type: none"> Procédez à l'achèvement du disque (reportez-vous à la page 74). Tentez la lecture du disque à l'aide d'un autre appareil. Si cette opération s'effectue sans difficulté, faites nettoyer l'objectif du capteur du premier lecteur.
La démonstration est en cours (remarque).	Le mode Démonstration peut être initié en appuyant sur la touche ◀◀◀ ◀◀ quand l'afficheur s'allume, que le disque est lu après la mise sous tension et avant que la lecture par minuterie commence. (Si aucun disque n'est installé, appuyez sur la touche ◀◀◀ ◀◀ immédiatement après que "00 00:00" est apparu sur l'affichage.) (Le mode Démonstration a été mis en service.)	Le mode Démonstration peut être initié en appuyant sur la touche ▶▶▶ ▶▶▶ quand l'afficheur s'allume, que le disque est lu après la mise sous tension et avant que la lecture par minuterie commence. (Si aucun disque n'est installé, appuyez sur la touche ▶▶▶ ▶▶▶ immédiatement après que "00 00:00" est apparu sur l'affichage.) (La démonstration n'aura plus lieu.)

(Remarque) Certains messages tels que PIONEER, SKIP et PROGRAM s'affichent au cours de la démonstration.

STÖRUNGSBESEITIGUNG

Im Falle einer Funktionsstörung versuchen Sie zuerst, diese anhand der folgenden Tabelle zu beheben. In vielen Fällen sind vermeintliche Betriebsstörungen lediglich auf mangelnde oder fehlerhafte Wartung bzw. inkorrekte Bedienungsschritte zurückzuführen. Diese Störungen können oft durch Korrektur dieser Fehler bzw. Irrtümer oder durch die Ausführung von einfachen Wartungsschritten behoben werden. Wenn auch nach dem Durchgehen dieser Tabelle die Störung nicht behoben werden kann, ziehen Sie bitte Ihren PIONEER-Fachhändler oder eine Kundendienstwerkstatt zu Rate.

Selbstdiagnose

Dieses Gerät ist mit einer Selbstdiagnose-Funktion ausgestattet.

Wenn während des Betriebs eine Funktionsstörung erkannt wird, erscheint eine der folgenden Mitteilungen am Display.

Display-Anzeige	Ursache	Abhilfe	Referenzseite
Abwechselnde Anzeige von CHECK und DISC.	Die Disc ist wegen zu starker Verschmutzung, Flecken, Kratzer oder Vibrationen stehengeblieben.	Die Disc herausnehmen und auf Verschmutzung, Staub, Kratzer usw. überprüfen.	Seite 19
	Die Disc wurde vielleicht falsch herum eingelegt.	Die Disc herausnehmen und überprüfen. (Wenn nach dem Wiedereinlegen der Disc die gleichen Mitteilungen angezeigt werden, ziehen Sie das Netzkabel heraus und stecken Sie es dann wieder ein. Wenn danach immer noch keine Verbesserung festzustellen ist, ziehen Sie bitte einen autorisierten PIONEER-Fachhändler zu Rate.)	Seite 39
CHECK im Display blinkt.	Ein Systemfehler wurde möglicherweise durch Störsignale oder statische Elektrizität verursacht.	Ziehen Sie das Netzkabel heraus und stecken Sie es dann wieder ein. Wenn danach immer noch keine Verbesserung festzustellen ist, ziehen Sie bitte einen autorisierten PIONEER-Fachhändler zu Rate.	

Mitteilungen, die sich auf den Aufnahmevorgang beziehen

Display-Anzeige	Ursache	Abhilfe	Referenzseite
Abwechselnde Anzeige von CAN NOT und COPY.	Das digitale Aufnahmesignal enthält ein auf der SCMS-Funktion basierendes Kopiersperrsignal.	Leiten Sie das Tonsignal des Ursprungsgeräts über den Analog-Eingangsanschluß ein, oder nehmen Sie Musikstücke auf, die nicht kopiergeschützt sind.	Seite 59
Abwechselnde Anzeige von CAN NOT und REC.	Das Digital-Eingangssignal ist unterbrochen. Die auf der Disc vorhandenen Daten (CD-ROM usw.) können nicht aufgezeichnet werden.	Überprüfen Sie, ob das Kabel des Digitaleingangs korrekt angeschlossen ist, und ob die Stromversorgung zum Ursprungsgerät eingeschaltet wurde. Überprüfen Sie, ob es sich um eine normale Musik-Disc handelt.	Seite 21 Seite 63
Zyklische Anzeige von CHECK, INPUT und CD ?.	Das Ursprungsgerät war bereits auf Wiedergabe geschaltet, als die DIGITAL SYNCHRO-Taste gedrückt wurde.	Schalten Sie das Ursprungsgerät aus. Nach kurzer Zeit wird 1-SYNC oder AL-SYNC angezeigt wonach das Gerät in den Bereitschafts-Modus zur Synchron-Aufnahme schaltet.	Seite 45 Seite 49 Seite 51
Abwechselnde Anzeige von SET und UP.	Das Gerät befindet sich im Vorbereitungsstadium für den Aufnahmevorgang.	Warten Sie, bis diese Mitteilungen verschwinden.	
REPAIR	Da die Disc nach der Aufnahme im Gerät belassen und das Netzkabel abgezogen wurde, erfolgte keine Aufzeichnung der Titelnummer- und Aufnahmezeit-Daten auf der Disc.	Während REPAIR angezeigt wird, werden Titelnummer- und Aufnahmezeit-Daten durch Zugriff auf den bespielten Bereich rückgespeichert. Ein weiteres Aufnehmen oder eine Aufzeichnung der Abschlußeingabe ist möglich, wenn das Display zum vorherigen Zustand zurückkehrt. Der Zugriff und die Rückspeicherung vom bespielten Bereich dauert etwa 40 Minuten, wenn die Disc komplett bespielt ist.	
REC FULL	Keine weiteren Aufnahmen sind möglich, da die verfügbare Aufnahmekapazität der Disc erschöpft ist, oder es wurden bereits 99 Titel auf der Disc aufgenommen.	Die Disc durch eine neue Disc ersetzen. Eine CD-RW löschen.	Seite 43 Seite 79
Pro DISC	Bei der eingelegten Disc handelt um eine CD-R oder CD-RW für professionelle Verwendung, die nicht mit dem Vermerk "FOR CONSUMER USE" versehen ist.	Legen Sie eine CD-R oder CD-RW ein, die mit dem Vermerk "FOR CONSUMER USE" versehen ist. Die Disc herausnehmen und überprüfen.	Seite 15, 43

Mitteilungen, die sich auf den Wiedergabevorgang beziehen

Display-Anzeige	Ursache	Abhilfe	Referenzseite
NEW DISC	Es wurde eine unbespielte Disc eingelegt. Es wurde versucht, eine unbespielte Disc wiederzugeben.	Bei der eingelegten Disc handelt es sich um eine unbespielte CD-R oder CD-RW. Eine Aufnahme ist möglich, die Wiedergabe aber nicht.	Seite 17 Seite 39
NO DISC	Es wurde versucht, die Wiedergabe zu beginnen, ohne daß eine Disc eingelegt ist.	Öffnen Sie das Schubfach und überprüfen Sie, ob eine Disc eingelegt wurde.	Seite 39
RESUME	Das Gerät nimmt den Betrieb wieder auf. Nachdem die Stromversorgung durch einen Stromausfall oder Bedienungsfehler während der Aufnahme unterbrochen wurde, schaltet das Gerät in den RESUME-Modus, um eine Fortsetzung der Aufnahme zu ermöglichen.	Warten Sie, bis diese Mitteilung verschwindet.	Seite 63 Seite 77

Symptom	Ursache	Abhilfe
Stromversorgung läßt sich nicht einschalten.	Das Netzkabel wurde aus der Wandsteckdose herausgezogen.	Verbinden Sie das Netzkabel mit der Wandsteckdose.
	Die Stromversorgung zum angeschlossenen Gerät (Stereo-Verstärker, Audio-Timer usw.) wurde ausgeschaltet.	Schalten Sie die Komponente ein, mit der das Netzkabel verbunden ist.
Wiedergabe ist nicht möglich.	Inkorrekter Anschluß der Signalkabel.	Schließen Sie das Gerät korrekt an, wie im Abschnitt "ANSCHLUSSE" beschrieben.
Aufnahmen ist nicht möglich.	Inkorrekter Anschluß der Signalkabel.	Schließen Sie das Gerät korrekt an, wie im Abschnitt "ANSCHLUSSE" beschrieben.
	Die eingelegte CD-R bzw. CD-RW wurde bereits mit einer Abschlußeingabe versehen.	Verwenden Sie eine Disc ohne Abschlußeingabe. Eine CD-RW löschen.
	Die Wahl des Eingangsanschlusses ist inkorrekt.	Wählen Sie den Eingangsanschluß, der mit der gewünschten Signalquelle verbunden ist.
	Der REC LEVEL-Regler ist zu niedrig eingestellt.	Stellen Sie den optimalen Aufnahmepegel ein.
Die Aufnahme ist verzerrt.	Inkorrekter Anschluß der Signalkabel.	Schließen Sie das Gerät korrekt an, wie im Abschnitt "ANSCHLUSSE" beschrieben.
	Störsignale von einem Fernsehgerät.	Schalten Sie das Fernsehgerät aus, oder installieren Sie dieses Gerät in größerer Entfernung vom Fernsehgerät.
	Der Aufnahmepegel ist zu hoch eingestellt.	Reduzieren Sie den Aufnahmepegel.
	Die Disc ist beschädigt oder verzogen.	Verwenden Sie eine andere Disc.
	Die Disc ist stark verschmutzt.	Reinigen Sie die Disc.
Keine Eingabe über die Fernbedienungs-Einheit möglich.	Die Batterien der Fernbedienung sind zu schwach.	Ersetzen Sie beiden Batterien der Fernbedienung durch neue Batterien.
	Zwischen der Fernbedienung und dem Hauptgerät befindet sich ein Hindernis.	Entfernen Sie das Hindernis.
	Die Fernbedienung wird außerhalb ihres wirksamen Bereichs betätigt.	Betätigen Sie die Fernbedienung innerhalb ihres wirksamen Bereichs.
Gewisse Titel werden übersprungen.	Die SKIP PLAY-Taste ist auf ON gestellt.	Stellen Sie die SKIP PLAY-Taste auf OFF.
Keine Wiedergabe in der Übersprung-Funktion.	Die SKIP PLAY-Taste ist auf OFF gestellt.	Stellen Sie die SKIP PLAY-Taste auf ON.
Eine bespielte CD-R-Disc kann auf einem anderen CD-Spieler nicht wiedergegeben werden.	<ul style="list-style-type: none"> Die Disc wurde nach der Aufnahme nicht mit der Abschlußeingabe versehen. Wenn eine dieser Discs eingelegt wird, leuchtet die CD-R-Anzeige auf. (Beziehen Sie sich auf Seite 17.) Das Abtastobjektiv des anderen CD-Spielers ist verschmutzt, so daß CD-R-Disks nicht abgespielt werden können. 	<ul style="list-style-type: none"> Versehen Sie die Disc mit der Abschlußeingabe. (Beziehen Sie sich auf Seite 75.) Versuchen Sie die Disk auf einem anderen CD-Spieler. Falls diese normal abgespielt werden kann, lassen Sie das Abtastobjektiv an dem ursprünglichen CD-Spieler reinigen.
Das Gerät schaltet in den Vorführ-Modus (siehe Hinweis).	Der Vorführ-Modus kann nach Einschalten der Stromversorgung aktiviert werden, bevor die Timer-Wiedergabe startet, indem Sie die Taste ◀◀◀◀ drücken. (Wenn keine Disc eingelegt ist, drücken Sie die Titelsuchlauf-Taste ◀◀◀◀ unmittelbar nach Erscheinen der Anzeige "00 00:00" am Display.) (Hierdurch wird der Vorführ-Modus aktiviert.)	Um den Vorführ-Modus nach Einschalten der Stromversorgung aktiviert werden, bevor die Timer-Wiedergabe startet, indem Sie die Taste ▶▶▶▶ drücken. (Wenn keine Disc eingelegt ist, drücken Sie dieTaste ▶▶▶▶I unmittelbar nach Erscheinen der Anzeige "00 00:00" am Display.) Der Vorführ-Modus wird dadurch ausgeschaltet.

(Hinweis)In diesem Modus werden gewisse Display-Anzeigen, wie PIONEER, SKIP und PROGRAM, als Teil der Vorführung verwendet.

DIAGNOSTICA

In caso di problemi, controllare la seguente lista. Ciò che può a prima vista sembrare un guasto può essere un problema dovuto a semplici errori nell'uso dei comandi o a mancanza di manutenzione. Esso può quindi essere di facile soluzione. Se un problema permane anche dopo aver consultato questa lista, chiamare il centro di assistenza tecnica PIONEER più vicino.

Autodiagnosi

Quest'unità possiede una funzione di autodiagnosi.

Se rileva problemi nel corso del suo funzionamento, visualizza uno dei messaggi seguenti.

Display	Causa	Rimedio	Pagina di riferimento
Visualizzazione alternata delle parole "CHECK" e "DISC"	IL disco si è fermato a causa di sporco, danni o vibrazioni.	Estrarre il disco, pulirlo e se necessario sostituirlo.	Pag. 19
	Il disco è stato caricato alla rovescia.	Estrarre e controllare il disco. (Se lo stesso messaggio viene visualizzato quando il disco viene ricaricato nell'unità, scollegare il cavo di alimentazione e ricollegarlo. Se lo stesso messaggio ricompare, chiamare personale tecnico autorizzato PIONEER.)	Pag. 39
L'indicazione "CHECK" lampeggia.	Un errore di funzionamento dovuto a disturbi elettrici o elettricità statica.	Scollegare il cavo di alimentazione e ricollegarlo. Se lo stesso messaggio ricompare, chiamare personale tecnico autorizzato PIONEER.	

Messaggi legati alla registrazione

Display	Causa	Rimedio	Pagina di riferimento
Visualizzazione alternata di "CAN NOT" e "COPY"	Il segnale che si desidera registrare contiene segnali del sistema SCMS che rendono la registrazione impossibile.	Registrare il segnale in modo analogico o utilizzare segnale registrabile.	Pag. 59
Visualizzazione alternata di "CAN NOT" e "REC"	Il segnale digitale si interrompe.	Controllare se il cavo di ingresso digitale è scollegato e se l'unità origine del segnale è collegata.	Pag. 21
	I dati forniti (CD-ROM, ecc.) non possono venire registrati.	Verificare se la sorgente è una normale sorgente musicale.	Pag. 63
Visualizzazione ciclica di "CHECK" "INPUT" e "CD ?"	Il segnale da registrare stava già venendo riprodotto nel momento in cui il tasto DIGITAL SYNCHRO era stato premuto.	Fermare l'unità origine del segnale. Dopo qualche secondo vengono visualizzate le indicazioni "1-SYNC" o "AL-SYNC", e l'apparecchio passa alla modalità di attesa della registrazione in sincronizzazione.	Pag. 45 Pag. 49 Pag. 51
Visualizzazione alternata di "SET" e "UP"	L'unità si sta preparando per la registrazione.	Attendere che i messaggi scompaiano.	
"REPAIR"	Un disco è stato lasciato nell'unità dopo la registrazione e il cavo di alimentazione è stato quindi scollegato. Di conseguenza, i numeri di brano ed i tempi di registrazione sono andati perduti senza essere stati registrati sul disco.	Mentre l'indicazione REPAIR è visualizzata, il numero di brano e i dati sui tempi di registrazione vengono ricostruiti attraverso la scansione del disco. Una volta che il display torna al suo modo iniziale, la registrazione o la finalizzazione sono di nuovo possibili. Se il disco è del tutto registrato, la riparazione richiede circa 40 minuti.	
"REC FULL"	La registrazione non è più possibile perché lo spazio sul disco è esaurito o perché sono stati registrati 99 brani.	Cambiare disco. Cancellare un disco CD-RW.	Pag. 43 Pag. 79
"Pro DISC"	Il disco inserito è un disco CD-R o CD-RW per uso professionale, senza la dicitura "FOR CONSUMER".	Inserire un CD-R o CD-RW riportante la dicitura "FOR CONSUMER" Estrarre il disco e controllarlo.	Pag. 15, 43

Messaggi legati alla riproduzione

Display	Causa	Rimedio	Pagina di riferimento
"NEW DISC"	Il disco caricato è in bianco. Si è tentata la riproduzione di un disco in bianco.	Il disco inserito è un disco CD-R o CD-RW senza registrazioni. La registrazione è possibile, ma la riproduzione no.	Pag. 17 Pag. 39
"NO DISC"	Si è tentata la riproduzione senza caricare un disco.	Aprire il piatto portadisco e caricare un disco.	Pag. 39
"RESUME"	L'unità sta riprendendo a funzionare. Se essa viene spenta per errore o incidente durante la registrazione, il modo RESUME la riporta in condizioni di funzionare.	Attendere che il messaggio scompaia.	Pag. 63 Pag. 77

Problema	Causa	Rimedio
L'unità non si accende.	Il cavo di alimentazione è scollegato dalla presa di corrente. L'unità che alimenta questo registratore (amplificatore stereo, timer audio, ecc.) è stata spenta.	Collegare il cavo di alimentazione ad una presa di corrente. Accendere l'unità che alimenta questo registratore.
La riproduzione è impossibile.	I collegamenti dei cavi sono scorretti.	Provvedere ai collegamenti in modo corretto, come descritto al paragrafo "COLLEGAMENTI".
La registrazione è impossibile.	I collegamenti dei cavi sono scorretti. Il CD-R o CD-RW in uso è stato finalizzato. L'ingresso di segnale scelto è scorretto. Il comando REC LEVEL si trova su di un livello troppo basso.	Provvedere ai collegamenti in modo corretto, come descritto al paragrafo "COLLEGAMENTI". Usare un disco non finalizzato. Cancellare un disco CD-RW. Scegliere l'ingresso di segnale desiderato. Aumentare il livello di registrazione.
La registrazione è distorta.	I collegamenti dei cavi sono scorretti. Interferenze dovute ad un televisore. Il livello di registrazione è troppo alto. Il disco è danneggiato o deformato. Il disco è molto sporco.	Provvedere ai collegamenti in modo corretto, come descritto al paragrafo "COLLEGAMENTI". Spegnerne il televisore o allontanarlo da quest'unità. Diminuire il livello di registrazione. Usare un altro disco. Pulire il disco.
IL telecomando non funziona.	Le batterie del telecomando sono scariche. C'è un ostacolo fra il telecomando ed il suo sensore dell'unità principale. Il telecomando è troppo lontano dall'unità principale.	Sostituire le batterie del telecomando con altre nuove. Togliere l'ostacolo. Avvicinarsi al sensore di telecomando.
Alcuni brani non vengono riprodotti.	Il tasto SKIP PLAY si trova su ON.	Portare SKIP PLAY su OFF.
La riproduzione con evitamento non ha luogo.	Il tasto SKIP PLAY si trova su OFF.	Portare SKIP PLAY su OFF.
Un disco CD-R non può venire riprodotto con altri lettori CD.	<ul style="list-style-type: none"> ● Il disco non è stato finalizzato. ● Se un disco non finalizzato viene caricato, l'indicazione CD-R si accende. Consultare in proposito pag. 17. ● La lente del pickup dell'altro lettore CD è sporca e perciò tale lettore non è in grado di leggere dischi CD-R. 	<ul style="list-style-type: none"> ● Finalizzare il disco consultando in proposito pag. 75. ● Provare il disco su diversi lettori CD. Se fosse riprodotto in modo corretto, pulire la lente del pickup del lettore CD che causa problemi.
L'unità si trova nel modo di dimostrazione. Vedi la "Nota".	La modalità dimostrativa può venire avviata premendo il tasto ◀◀◀ quando il quadrante delle indicazioni si illumina ed il disco viene letto, dopo aver acceso l'apparecchio, e prime dell'avvio della riproduzione a mezzo timer. Se non vi sono dischi nell'apparecchio, premere il tasto ◀◀◀ subito dopo che l'indicazione "00 00:00" è comparsa sul quadrante. (attivazione della modalità dimostrativa).	Per cancellare la modalità dimostrativa, premere l'altro tasto ▶▶▶ quando il quadrante delle indicazioni si illumina ed il disco viene letto, dopo aver acceso l'apparecchio, e prime dell'avvio della riproduzione a mezzo timer. Se non vi sono dischi nell'apparecchio, premere il tasto ▶▶▶ subito dopo che l'indicazione "00 00:00" è comparsa sul quadrante. La modalità di dimostrazione non viene più visualizzata.

Nota: Questo modo provoca la comparsa sul display di messaggi come PIONEER, SKIP e PROGRAM.

SPECIFICATIONS

1. GENERAL

Model Compact disc audio system
Applicable discs CDs, CD-Rs and CD-RWs
Power supply AC 220 – 230 V, 50/60 Hz
Power consumption 20 W
Operating temperature +5 °C to +35 °C
Weight (without package) 4.8 kg
Max. dimensions 420 (W) x 385 (D) x 105 (H) mm

2. AUDIO UNIT

Frequency characteristics 2 Hz to 20 kHz
Playback S/N 113 dB (EIAJ)
Playback dynamic range 99 dB (EIAJ)
Playback total harmonic distortion 0.0017 % (EIAJ)
Recording S/N 92 dB
Recording dynamic range 92 dB
Recording total harmonic distortion 0.004 %
Output voltage 2 V
Wow-flutter Less than measurement limit
(± 0.001 % W.PEAK) (EIAJ)
Number of channels 2 channels (stereo)
Digital output
Coaxial output 0.5 Vp-p ± 20 % (75 Ω)
Optical output -15 to -21 dBm (wavelength: 660 nm)
Frequency deflection: Level 2 (standard mode)

* Recording specification values are for the LINE input (ANALOG).

3. INPUT JACKS

Optical digital input jack
Coaxial digital input jack
Audio LINE input jack

4. OUTPUT JACKS

Optical digital output jack
Coaxial digital output jack
Audio LINE output jack

5. ACCESSORIES

- Remote control unit 1
- Size AA/R6 dry cell batteries 2
- Audio cable 2
- AC power cord 1
- Operating Instructions 1

NOTE:

The specifications and design of this product are subject to change without notice, due to improvements.

CARACTÉRISTIQUES TECHNIQUES

1. Généralités

Format Compact Disc Audio System
Disques utilisables CD, CD-R et CD-RW
Alimentation AC 220 – 230 V, 50/60 Hz
Consommation 20 W
Température de fonctionnement + 5 °C à + 35 °C
Poids (sans l'emballage) 4,8 kg
Dimensions hors tout 420 (L) x 385 (P) x 105 (H) mm

2. SECTION AUDIO

Réponse en fréquence 2 Hz à 20 kHz
Rapport signal/bruit (lecture) 113 dB (EIAJ)
Dynamique de la lecture 99 dB (EIAJ)
Distorsion harmonique totale (lecture) 0,0017 % (EIAJ)
Rapport signal/bruit (enregistrement) 92 dB
Dynamique (enregistrement) 92 dB
Distorsion harmonique totale (enregistrement) 0,004 %
Tension de sortie 2 V
Taux de pleurage et de scintillement Non mesurable
($\pm 0,001$ % crête, pondéré) (EIAJ)
Nombre de voies 2 voies (stéréo)
Sortie des signaux numériques
Sortie coaxiale 0,5 Vcc ± 20 % (75 Ω)
Sortie optique -15 à -21 dBm
(longueur d'onde: 660 nm)
Déviation de fréquence: niveau 2 (mode standard)

* Les caractéristiques d'enregistrement sont valables pour l'entrée LINE (ANALOG).

3. PRISES D'ENTRÉE

Prise optique d'entrée des signaux numériques
Prise coaxiale d'entrée des signaux numériques
Prise d'entrée audio LINE

4. PRISES DE SORTIE

Prise optique de sortie des signaux numériques
Prise coaxiale de sortie des signaux numériques
Prise de sortie audio LINE

5. Accessoires

- Télécommande 1
- Piles sèches AA/R6 2
- Cordon audio 2
- Cordon d'alimentation secteur 1
- Mode d'emploi 1

REMARQUE:

Les caractéristiques et la présentation peuvent être modifiées sans avis préalable.

TECHNISCHE DATEN

1. ALLGEMEINES

Modell Audiosystem für Compact-Discs
Verwendbare Discs CDs, CD-Rs und CD-RWs
Stromversorgung 220 – 230 V Wechselspannung,
50/60 Hz
Leistungsaufnahme 20 W
Betriebstemperatur +5 bis +35 °C
Gewicht (ohne Verpackung) 4,8 kg
Abmessungen 420 x 385 x 105 mm (BxTxH)

2. AUDIO-EINHEIT

Frequenzgang 2 Hz bis 20 kHz
Signal-Rausch-Verhältnis bei Wiedergabe 113 dB (EIAJ)
Dynamikbereich bei Wiedergabe 99 dB (EIAJ)
Gesamt-Klirrfaktor bei Wiedergabe 0,0017% (EIAJ)
Signal-Rausch-Verhältnis bei Aufnahme 92 dB
Dynamikbereich bei Aufnahme 92 dB
Gesamt-Klirrfaktor bei Aufnahme 0,004%
Ausgangsspannung 2 V
Gleichlaufschwankungen Unterhalb der Meßgrenze
(±0,001% bei Spitzenwert) (EIAJ)
Anzahl der Kanäle 2 Kanäle (Stereo)
Digitale Ausgabe
Koaxial-Ausgabe 0,5 Vs-s ±20% (75 Ohm)
Optische Ausgabe -15 bis -21 dBm
(Wellenlänge: 660 nm)
Frequenzabweichung: Stufe 2 (Standard-Modus)

* Die technischen Daten für den Aufnahmebetrieb gelten für den LINE-Eingangsanschluß (ANALOG).

3. EINGANGSBUCHSEN

Optische Digital-Eingangsbuchse
Koaxiale Digital-Eingangsbuchse
LINE-Eingangsbuchse für Audio

4. AUSGANGSBUCHSEN

Optische Digital-Ausgangsbuchse
Koaxiale Digital-Ausgangsbuchse
LINE-Ausgangsbuchse für Audio

5. ZUBEHÖR

- Fernbedienungs-Einheit 1
- Trockenzellenbatterien AA/R6 2
- Audiokabel 2
- Netzkabel 1
- Bedienungsanleitung 1

HINWEIS:

Die technischen Daten und das Design dieses Produkts können aus Gründen der Weiterentwicklung ohne vorherige Ankündigung geändert werden.

DATI TECNICI

1. DATI GENERALI

Modello Sistema audio a CD
Dischi utilizzabili CD, CD-R e CD-RW
Alimentazione C.a. a 220 – 230 V, 50/60 Hz
Consumo 20 W
Temperatura di funzionamento Da 5 ° a 35 °C
Peso (senza imballaggio) 4,8 kg
Dimensioni 420 (L) x 385 (P) x 105 (A) mm

2. SEZIONE AUDIO

Risposta in frequenza Da 2 Hz a 20 kHz
Rapporto S/R di riproduzione 113 dB (EIAJ)
Gamma dinamica di riproduzione 99 dB (EIAJ)
Distorsione armonica complessiva di riproduzione 0,0017% (EIAJ)
Rapporto S/R di registrazione 92 dB
Gamma dinamica di registrazione 92 dB
Distorsione armonica complessiva di registrazione 0,004%
Voltaggio di uscita 2 V
Wow & Flutter .. Non misurabili ((±0,001% di picco) (EIAJ))
Numero canali 2 canali stereo
Uscita digitale
Coassiale 0,5 Vp-p ±20% (75 ohm)
Uscita ottica Da -15 a -21 dBm
(lunghezza d'onda: 660 nm)
Deflessione di frequenza: Livello 2 (modo standard)

* Dati tecnici per la registrazione dati per l'ingresso LINE (ANALOG).

3. PRESE D'INGRESSO

Prese d'ingresso digitali ottiche
Prese d'ingresso digitali coassiali
Prese d'ingresso audio LINE

4. PRESE D'USCITA

Prese d'uscita digitali ottiche
Prese d'uscita digitali coassiali
Prese d'uscita audio LINE

5. ACCESSORI

- Telecomando 1
- Batterie a secco formato AA/R6 2
- Cavo audio 2
- Cavo di alimentazione a corrente alternata 1
- Istruzioni per l'uso 1

NOTA:

Design e dati tecnici soggetti a modifica senza preavviso.

France: tapez 36 15 PIONEER

Published by Pioneer Electronic Corporation.
Copyright © 1998 Pioneer Electronic Corporation.
All rights reserved.

PIONEER ELECTRONIC CORPORATION 4-1, Meguro 1-Chome, Meguro-ku, Tokyo 153-8654, Japan
PIONEER ELECTRONICS [USA] INC. P.O. BOX 1540, Long Beach, California 90801-1540
PIONEER ELECTRONICS OF CANADA, INC. 300 Allstate Parkway, Markham, Ontario L3R 0P2, Canada
PIONEER ELECTRONIC [EUROPE] N.V. Haven 1087, Keetberglaan 1, 9120 Melsele, Belgium TEL: 03/570.05.11
PIONEER ELECTRONICS AUSTRALIA PTY. LTD. 178-184 Boundary Road, Braeside, Victoria 3195, Australia, TEL: [03] 9586-6300
PIONEER ELECTRONICS DE MEXICO S.A. DE C.V. San Lorenzo Num 1009 3er piso Desp. 302 Col. Del Valle, Mexico D.F. CP. 03100 TEL: 5-688-52-90

Free Manuals Download Website

<http://myh66.com>

<http://usermanuals.us>

<http://www.somanuals.com>

<http://www.4manuals.cc>

<http://www.manual-lib.com>

<http://www.404manual.com>

<http://www.luxmanual.com>

<http://aubethermostatmanual.com>

Golf course search by state

<http://golfingnear.com>

Email search by domain

<http://emailbydomain.com>

Auto manuals search

<http://auto.somanuals.com>

TV manuals search

<http://tv.somanuals.com>