

Plasma Display
Écran à plasma

PDP-504CMX PDP-504CMX-S PDP-434CMX

Operating Instructions
Mode d'emploi
取扱説明書

Contents related to system specifications, power requirements, accessories, and other information differ with respect to the country where this unit is purchased. For customers living in the U.S.A. or Canada, please use and refer to the instructions written in either English or French. For customers in Japan, please use and refer to the instructions written in Japanese.

Les caractéristiques, les spécifications d'alimentation, les accessoires et d'autres informations diffèrent d'un pays à l'autre. Si vous vivez au Canada ou aux États-Unis, reportez-vous aux instructions en français ou en anglais. Si vous vivez au Japon, reportez-vous aux instructions en japonais.

電源、付属品などの差異がありますので、日本国内でご購入・ご使用の際は、本書の日本語ページをご覧ください。その他の国、地域でご購入・ご使用の際は、英語またはフランス語ページをご覧ください。

「据付工事」について

- 本機は十分な技術・技能を有する専門業者が据付けを行うことを前提に販売されているものです。据付け・取付けは必ず工事専門業者または販売店にご依頼ください。
- なお、据付け・取付けの不備、誤使用、改造、天災などによる事故損傷については、弊社は一切責任を負いません。



K042_Ja

販売店様へ

この取扱説明書は据え付け終了後お客様に必ずお渡しして、取り扱い方法の説明を行ってください。

English

This unit has been designed for use as a computer display monitor. The optional video card is required if you wish to view other video signals on the monitor. For details consult your local retail dealer.

Français

Cet appareil est conçu pour une utilisation comme moniteur d'affichage d'ordinateur.

La carte vidéo optionnelle est nécessaire si vous souhaitez regarder d'autres signaux sur ce moniteur. Pour plus de renseignements, consultez votre revendeur.

Operating Instructions

Thank you very much for purchasing this PIONEER product. Before using your Plasma Display, please read the "Safety Precautions" and these "Operating Instructions" carefully so you will know how to operate the Plasma Display properly. Keep this manual in a safe place. You will find it useful in the future.

Notes on Installation Work:

This product is marketed assuming that it is installed by qualified personnel with enough skill and competence. Always have an installation specialist or your dealer install and set up the product. PIONEER cannot assume liabilities for damage caused by mistake in installation or mounting, misuse, modification or a natural disaster.

Note for Dealers:

After installation, be sure to deliver this manual to the customer and explain to the customer how to handle the product.

Safety Precautions

IMPORTANT



The lightning flash with arrowhead symbol, within an equilateral triangle, is intended to alert the user to the presence of uninsulated "dangerous voltage" within the product's enclosure that may be of sufficient magnitude to constitute a risk of electric shock to persons.

CAUTION

**RISK OF ELECTRIC SHOCK
DO NOT OPEN**

CAUTION:
TO PREVENT THE RISK OF ELECTRIC SHOCK, DO NOT REMOVE COVER (OR BACK). NO USER-SERVICEABLE PARTS INSIDE. REFER SERVICING TO QUALIFIED SERVICE PERSONNEL.



The exclamation point within an equilateral triangle is intended to alert the user to the presence of important operating and maintenance (servicing) instructions in the literature accompanying the appliance.

D3-4-2-1-1_En-A

WARNING: The apparatus is not waterproofs, to prevent fire or shocks hazard, do not expose this apparatus to rain or moisture and do not put any water source near this apparatus, such as vase, flower pot, cosmetics container and medicine bottle etc.

D3-4-2-1-3_En

IMPORTANT NOTICE

The serial number for this equipment is located on the rear panel. Please write this serial number on your enclosed warranty card and keep it in a secure area. This is for your security.

WARNING: Handling the cord on this product or cords associated with accessories sold with the product will expose you to lead, a chemical known to the State of California and other governmental entities to cause cancer and birth defects or other reproductive harm.

Wash hands after handling

D36-P4_En

The following symbols are found on labels attached to the product. They alert the operators and service personnel of this equipment to any potentially dangerous conditions.

WARNING

This symbol refers to a hazard or unsafe practice which can result in personal injury or property damage.

CAUTION

This symbol refers to a hazard or unsafe practice which can result in severe personal injury or death.

CAUTION: WHEN POSITIONING THIS EQUIPMENT ENSURE THAT THE MAINS PLUG AND SOCKET IS EASILY ACCESSIBLE.

NOTE: This equipment has been tested and found to comply with the limits for a Class B digital device, pursuant to Part 15 of the FCC Rules. These limits are designed to provide reasonable protection against harmful interference in a residential installation. This equipment generates, uses, and can radiate radio frequency energy and, if not installed and used in accordance with the instructions, may cause harmful interference to radio communications. However, there is no guarantee that interference will not occur in a particular installation. If this equipment does cause harmful interference to radio or television reception, which can be determined by turning the equipment off and on, the user is encouraged to try to correct the interference by one or more of the following measures:

- Reorient or relocate the receiving antenna.
- Increase the separation between the equipment and receiver.
- Connect the equipment into an outlet on a circuit different from that to which the receiver is connected.
- Consult the dealer or an experienced radio/TV technician for help.

D8-10-1-2_En

Information to User

Alteration or modifications carried out without appropriate authorization may invalidate the user's right to operate the equipment.

D8-10-2_En

[For Canadian model]

This Class B digital apparatus complies with Canadian ICES-003.

CAUTION: This product satisfies FCC regulations when shielded cables and connectors are used to connect the unit to other equipment. To prevent electromagnetic interference with electric appliances such as radios and televisions, use shielded cables and connectors for connections.

D8-10-3a_En

IMPORTANT SAFETY INSTRUCTIONS

READ INSTRUCTIONS — All the safety and operating instructions should be read before the product is operated.

RETAIN INSTRUCTIONS — The safety and operating instructions should be retained for future reference.

HEED WARNINGS — All warnings on the product and in the operating instructions should be adhered to.

FOLLOW INSTRUCTIONS — All operating and use instructions should be followed.

CLEANING — Unplug this product from the wall outlet before cleaning. The product should be cleaned only with a polishing cloth or a soft dry cloth. Never clean with furniture wax, benzine, insecticides or other volatile liquids since they may corrode the cabinet.

ATTACHMENTS — Do not use attachments not recommended by the product manufacturer as they may cause hazards.

WATER AND MOISTURE — Do not use this product near water — for example, near a bathtub, wash bowl, kitchen sink, or laundry tub; in a wet basement; or near a swimming pool; and the like.

ACCESSORIES — Do not place this product on an unstable cart, stand, tripod, bracket, or table. The product may fall, causing serious injury to a child or adult, and serious damage to the product. Use only with a cart, stand, tripod, bracket, or table recommended by the manufacturer, or sold with the product. Any mounting of the product should follow the manufacturer's instructions, and should use a mounting accessory recommended by the manufacturer.

CART — A product and cart combination should be moved with care. Quick stops, excessive force, and uneven surfaces may cause the product and cart combination to overturn.



VENTILATION — Slots and openings in the cabinet are provided for ventilation and to ensure reliable operation of the product and to protect it from overheating, and these openings must not be blocked or covered. The openings should never be blocked by placing the product on a bed, sofa, rug, or other similar surface. This product should not be placed in a built-in installation such as a bookcase or rack unless proper ventilation is provided or the manufacturer's instructions have been adhered to.

POWER SOURCES — This product should be operated only from the type of power source indicated on the marking label. If you are not sure of the type of power supply to your home, consult your product dealer or local power company.

LOCATION — The appliance should be installed in a stable location.

NONUSE PERIODS — The power cord of the appliance should be unplugged from the outlet when left unused for a long period of time.

GROUNDING OR POLARIZATION

- If this product is equipped with a polarized alternating current line plug (a plug having one blade wider than the other), it will fit into the outlet only one way. This is a safety feature. If you are unable to insert the plug fully into the outlet, try reversing the plug. If the plug should still fail to fit, contact your electrician to replace your obsolete outlet. Do not defeat the safety purpose of the polarized plug.
- If this product is equipped with a three-wire grounding type plug, a plug having a third (grounding) pin, it will only fit into a grounding type power outlet. This is a safety feature. If you are unable to insert the plug into the outlet, contact your electrician to replace your obsolete outlet. Do not defeat the safety purpose of the grounding type plug.

POWER-CORD PROTECTION — Power-supply cords should be routed so that they are not likely to be walked on or pinched by items placed upon or against them, paying particular attention to cords at plugs, convenience receptacles, and the point where they exit from the product.

OUTDOOR ANTENNA GROUNDING — If an outside antenna or cable system is connected to the product, be sure the antenna or cable system is grounded so as to provide some protection against voltage surges and built-up static charges. Article 810 of the National Electrical Code, ANSI/NFPA 70, provides information with regard to proper grounding of the mast and supporting structure, grounding of the lead-in wire to an antenna discharge unit, size of grounding conductors, location of antenna-discharge unit, connection to grounding electrodes, and requirements for the grounding electrode. See Figure A.

LIGHTNING — For added protection for this product during a lightning storm, or when it is left unattended and unused for long periods of time, unplug it from the wall outlet and disconnect the antenna or cable system. This will prevent damage to the product due to lightning and power-line surges.

POWER LINES — An outside antenna system should not be located in the vicinity of overhead power lines or other electric light or power circuits, or where it can fall into such power lines or circuits. When installing an outside antenna system, extreme care should be taken to keep from touching such power lines or circuits as contact with them might be fatal.

OVERLOADING — Do not overload wall outlets, extension cords, or integral convenience receptacles as this can result in a risk of fire or electric shock.

OBJECT AND LIQUID ENTRY — Never push objects of any kind into this product through openings as they may touch dangerous voltage points or short-out parts that could result in a fire or electric shock. Never spill liquid of any kind on the product.

SERVICING — Do not attempt to service this product yourself as opening or removing covers may expose you to dangerous voltage or other hazards. Refer all servicing to qualified service personnel.

DAMAGE REQUIRING SERVICE — Unplug this product from the wall outlet and refer servicing to qualified service personnel under the following conditions:

- When the power-supply cord or plug is damaged.
- If liquid has been spilled, or objects have fallen into the product.
- If the product has been exposed to rain or water.
- If the product does not operate normally by following the operating instructions. Adjust only those controls that are covered by the operating instructions as an improper adjustment of other controls may result in damage and will often require extensive work by a qualified technician to restore the product to its normal operation.
- If the product has been dropped or damaged in any way.
- When the product exhibits a distinct change in performance — this indicates a need for service.

REPLACEMENT PARTS — When replacement parts are required, be sure the service technician has used replacement parts specified by the manufacturer or have the same characteristics as the original part. Unauthorized substitutions may result in fire, electric shock, or other hazards.

SAFETY CHECK — Upon completion of any service or repairs to this product, ask the service technician to perform safety checks to determine that the product is in proper operating condition.

HEAT — The product should be situated away from heat sources such as radiators, heat registers, stoves, or other products (including amplifiers) that produce heat.

WALL OR CEILING MOUNTING — The product should be mounted to a wall or ceiling only as recommended by the manufacturer.

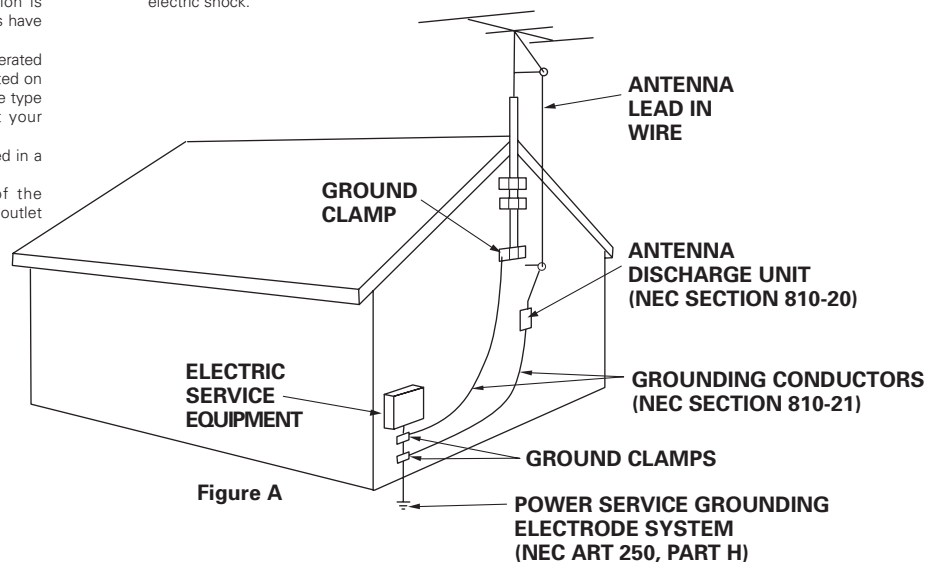

Figure A

NEC - NATIONAL ELECTRICAL CODE

FEDERAL COMMUNICATIONS COMMISSION
DECLARATION OF CONFORMITY

This device complies with part 15 of the FCC Rules. Operation is subject to the following two conditions: (1) This device may not cause harmful interference, and (2) this device must accept any interference received, including interference that may cause undesired operation.

Product Name: Plasma Display with Video Card

Model Number: PDP-504CMX / PDP-434CMX (Plasma Display)
PDA-5003/PDA-5004 (Video Card)

Product Category: Class B Personal Computers & Peripherals

Responsible Party Name: PIONEER ELECTRONICS (USA) INC. Customer Support Division

Address: P.O. BOX 1760, LONG BEACH, CA., 90801-1760 U.S.A.

Phone: (800)421-1625

URL: <http://www.pioneerelectronics.com>

Should this product require service in the U.S.A. and you wish to locate the nearest Pioneer Authorized Independent Service Company, or if you wish to purchase replacement parts, operating instructions, service manuals, or accessories, please call the number shown below.

8 0 0 - 8 7 2 - 4 1 5 9

Please do not ship your product to Pioneer without first calling the Customer Support Division at the above listed number for assistance.

Pioneer Electronics (USA) Inc.
Customer Support Division
P.O. BOX 1760, Long Beach,
CA 90801-1760, U.S.A.

For warranty information please see the Limited Warranty sheet included with your product.

Should this product require service in Canada, please contact a Pioneer Canadian Authorized Dealer to locate the nearest Pioneer Authorized Service Company in Canada. Alternatively, please contact the Customer Satisfaction Department at the following address:

Pioneer Electronics of Canada, Inc.
Customer Satisfaction Department
300 Allstate Parkway, Markham, Ontario L3R OP2
(905)479-4411
1(877)283-5901

For warranty information please see the Limited Warranty sheet included with your product.

S021_EF

Safety Precautions	i
Features	1
Before Proceeding	3
How to use this manual	3
Checking supplied accessories	5
Part Names and Functions	6
Main unit	6
Remote control unit	7
Connection panel	8
Installation and Connections	10
Installation of the unit	10
Connection to a personal computer	12
Audio connections	13
Power cord connection	14
How to route cables	15
System Settings	16
Setting the onscreen display language	16
Settings after connections	17
Operation	19
Selecting input source	19
Adjusting sound volume	20
Muting the sound	20
Confirming current status	20
Changing screen size	21
Enlarging one part of the screen (PPOINT ZOOM)	22
Multiscreen display	23
Automatic power-off (PPOWER MANAGEMENT)	24
PICTURE/SCREEN Adjustment	25
PICTURE adjustment	25
Adjusting screen POSITION, CLOCK, and PHASE <automatic adjust>	26
Adjusting screen POSITION, CLOCK, and PHASE <manual adjust>	27
Other Operations	29
Setting the orbiter (ORBITER)	29
Side mask position (MASK CONTROL)	29
Screen management settings (SCREEN MGT.)	30
Energy saving settings (ENERGY SAVE)	31
Automatic input switching (AUTO FUNCTION)	32
About audio output (AUDIO OUT)	33
Additional Information	34
Cleaning	34
Troubleshooting	34
Precautions regarding use	36
STANDBY and ON indicators	36
Specifications	37
Appendix 1: Computer signal compatibility table	38
Appendix 2: INPUT1/2 pin assignments	42
Explanation of terms	42

PDP-504CMX

● Introduces newly developed 50" XGA Wide Plasma Panel

The new wide high-precision XGA 50" plasma panel (1280x768 / 16:9) pushes the envelope of previous high-luminance panels, producing brighter, clearer images with higher contrast.

● Newly developed image processing technology (P.U.R.E. Drive) reproduces images with higher definition and quality

The newly developed fully digital image processing circuitry (P.U.R.E. Drive) designed exclusively for Pioneer's high-definition plasma displays allows the reproduction of clearer, brighter images.

● ES Slot interface for enhanced potential

The display is provided with a built-in ES Slot Interface to allow the installation of cards for the connection of external devices, thus enhancing its expansion potential.

● Supports wide range of computer signals (analog/digital)

Supports non-compressed display of signals ranging from 640x400 and 640x480 (VGA) to 1024x768 (XGA) and 1280x768, and compressed display of 1280x1024 (SXGA), 1400x1050 (SXGA+) and 1600x1200 (UXGA), signals. Further, aspect ratio and screen size settings supported include [DOT BY DOT], [4:3], [FULL] and [PARTIAL>(*1)].

* Supported signals are different on INPUT1 and INPUT2.

*1 Aspect ratio and screen size appearance will differ depending on input signal.

● Free Installation Configuration – Broader installation possibilities with thinner, lighter, high-endurance design –

While producing a large 50" screen image, the display is only 98 mm thick, and weighs in at only 41.0 kg. On the other hand, the efficient heat-radiating design greatly improves environmental operating conditions. The thinner, lighter design, coupled to high-endurance construction greatly broadens the range of possible installation locations and styles.

● High reliability for commercial applications

This display is provided with features giving it high dependability in commercial applications, including the ability to suppress peak luminance in accordance with the viewing program, and to change the cooling fan's speed in accordance with changes in operating environment. Such features provide safety and high-endurance under conditions of commercial use.

● Improved usability

User convenience has been improved by the inclusion of features making the display even more compatible with your computer. Some of these include the one-touch screen adjustment, [AUTO SET UP] function for computer connections, and the POINT ZOOM function to enlarge local portions of the screen image to display important detailed program data.

● Power-Saving Design

While equipped with a high-precision (1280x768) panel, this unit achieves the highest energy-saving of any display in its class (50-inch XGA class: 360 W). In addition, when the [ENERGY SAVE] function is selected, power consumption is reduced by 20 % compared to the normal operating mode (MODE1, with color-bar signal input).

The display is also provided with a variety of power-saving functions, including an automatic brightness function with ambient light sensor.

PDP-434CMX

● **Introduces newly developed 43" Wide Plasma Panel**

The new wide high-precision 43" plasma panel (1024x768 / 16:9) pushes the envelope of previous high-luminance panels, producing brighter, clearer images with higher contrast.

● **Newly developed image processing technology (P.U.R.E. Drive) reproduces images with higher definition and quality**

The newly developed fully digital image processing circuitry (P.U.R.E. Drive) designed exclusively for Pioneer's high-definition plasma displays allows the reproduction of clearer, brighter images.

● **ES Slot interface for enhanced potential**

The display is provided with a built-in ES Slot Interface to allow the installation of cards for the connection of external devices, thus enhancing its expansion potential.

● **Supports wide range of computer signals (analog/digital)**

Supports non-compressed display of signals ranging from 640x400 and 640x480 (VGA) to 1024x768 (XGA), and compressed display of 1280x1024 (SXGA), 1400x1050 (SXGA+) and 1600x1200 (UXGA) signals. Further, aspect ratio and screen size settings supported include [DOT BY DOT], [4:3], [FULL] and [ZOOM>(*1)].

* Supported signals are different on INPUT1 and INPUT2.

*1 Aspect ratio and screen size appearance will differ depending on input signal.

● **Free Installation Configuration – Broader installation possibilities with thinner, lighter, high-endurance design –**

While producing a large 43" screen image, the display is only 98 mm thick, and weighs in at only 32.5 kg. On the other hand, the efficient heat-radiating design greatly improves environmental operating conditions. The thinner, lighter design, coupled to high-endurance construction greatly broadens the range of possible installation locations and styles.

● **High reliability for commercial applications**

This display is provided with features giving it high dependability in commercial applications, including the ability to suppress peak luminance in accordance with the viewing program, and to change the cooling fan's speed in accordance with changes in operating environment. Such features provide safety and high-endurance under conditions of commercial use.

● **Improved usability**

User convenience has been improved by the inclusion of features making the display even more compatible with your computer. Some of these include the one-touch screen adjustment, [AUTO SET UP] function for computer connections, and the POINT ZOOM function to enlarge local portions of the screen image to display important detailed program data.

● **Power-Saving Design**

While equipped with a high-precision (1024x768) panel, this unit achieves the highest energy-saving of any display in its class (43-inch class: 298 W). In addition, when the [ENERGY SAVE] function is selected, power consumption is reduced by 20 % compared to the normal operating mode (MODE 1, with color-bar signal input).

The display is also provided with a variety of power-saving functions, including an automatic brightness function with ambient light sensor.

● **Optional line (sold separately)**

(For details, please consult the dealer where this unit was purchased.)

- 1 Table top stand: PDP-504CMX/PDP-434CMX display stand.
- 2 Wall installation unit:
Wall installation bracket designed as a wall interface for securing the unit.
- 3 Speaker system designed specifically for plasma displays (width: 7.4 cm (2-29/32 in.)): 2-way speaker units featuring 2.5 cm (31/32 in.) dome conical tweeter and newly developed 14.6 cm (5-3/4 in.) x 6.2 cm (2-7/16 in.) elliptical speaker in vertical arrangement. (When speakers are attached, the operation panel on this unit is not operable.)
- 4 Video card: Expansion card allows viewing of video signals and computer analog RGB signals. Cards used in the expansion slots should be manufactured or recommended by Pioneer. Using other expansion cards may result in malfunction.



As an ENERGY STAR® Partner, Pioneer Corporation has determined that this product meets the ENERGY STAR® Office Equipment guidelines for energy efficiency. **K001*En**

How to use this manual

This manual is set up to follow the course of actions and operations in the order that would seem most logical for someone setting up this unit.

Once the unit has been taken out of the box and it has been confirmed that all the parts have been received (page 5), it may be beneficial to look over the section "Part Names and Functions" starting on page 6 to become acquainted with the plasma monitor and remote control unit, as their respective buttons and controls will be referred to throughout this manual.

The section "Installation and Connections" starting on page 10 covers all the necessary points regarding installation of the plasma display and connections to a wide variety of components.

The section "System Settings" starting on page 16 covers the on-screen settings necessary for correct operation of the plasma display with its connected components. Depending on the connections made, this section may or may not be necessary.

The remainder of the sections in this manual is dedicated to the basic operations associated with selecting a source component up to the more complex operations associated with adjusting the plasma display picture to match the requirements of specific components and personal preferences.

Regarding menu displays

The example menu displays provided in this manual are those for the PDP-504CMX model. The PDP-434CMX display differs as shown:

Example of PDP-504CMX Menu Display:

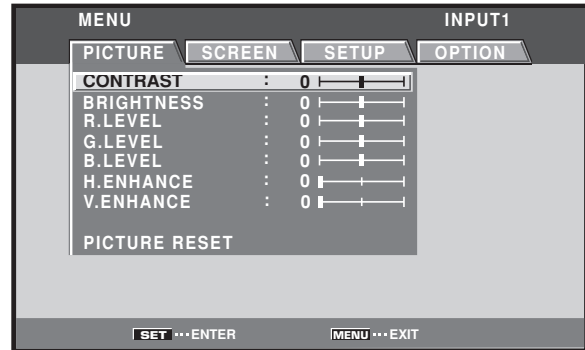

Example of PDP-434CMX Menu Display:

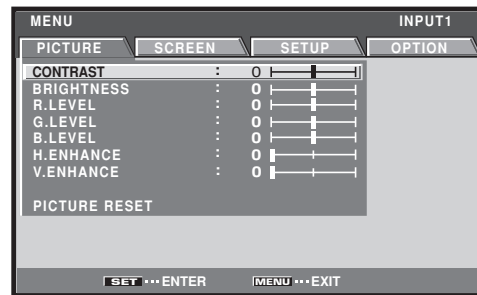

Please note that the actual contents displayed are the same for both the PDP-504CMX and PDP-434CMX.

About operations in this manual

Each operation is described in its proper operating order. These Operating Instructions will refer to the operating controls found on the remote control unit, with the exception of those buttons found only on the main plasma display itself. When the plasma display controls include equivalent buttons to those found on the remote control unit, the commands can be performed on the main unit as well.

The following illustrations are an example of the actual operations used for the section "PICTURE adjustment". The examples are provided to allow you to confirm whether the operation is performed correctly or not.

Note

The screen images depicted in these Operating Instructions should be considered typical images; some difference will be seen in practice, depending on the screen item displayed and its contents, the input source and various other control settings.

PICTURE/SCREEN Adjustment

PICTURE adjustment

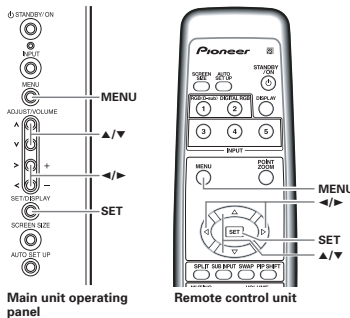

1 Press the MENU button to display the menu screen.

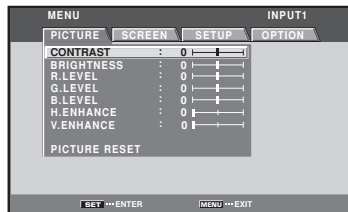

2 Use the ▲/▼ buttons to select the adjustment item, then press the SET button.

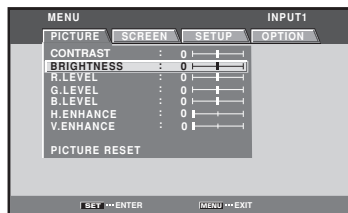

3 Use the ◀/▶ buttons to adjust the picture quality as desired.



4 Press the SET button.

Pressing the **SET** button writes the value into the memory and returns the display to the step 2 screen.

5 When the setup is finished, press the MENU button to exit the menu screen.

Note

Make these adjustments for each input (INPUT1 or INPUT2) and signals.

[PICTURE] mode adjustment items

Below are brief descriptions of the options that can be set in the [PICTURE] mode.

- CONTRAST Adjust according to the surrounding brightness so that the picture can be seen clearly.
- BRIGHTNESS Adjust so that the dark parts of the picture can be seen clearly.
- R. LEVEL Adjust the amount of red in the picture.
- G. LEVEL Adjust the amount of green in the picture.
- B. LEVEL Adjust the amount of blue in the picture.
- H. ENHANCE Sharpens the image in the horizontal direction.
- V. ENHANCE Sharpens the image in the vertical direction.

To reset [PICTURE] mode settings to the default

If settings have been adjusted excessively or the picture on the screen no longer appears natural, it may prove more beneficial to reset the [PICTURE] mode to default settings instead of trying to make adjustments under already adjusted conditions.

1 In step 2 in the previous procedure, use the ▲/▼ buttons to select [PICTURE RESET], then press the SET button.

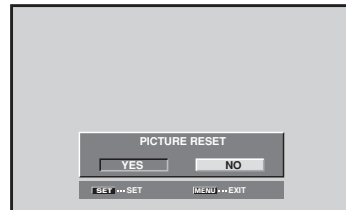

2 Use the ◀/▶ buttons to select [YES], and press the SET button.

All [PICTURE] mode settings are returned to the factory set default.

Checking supplied accessories

Check that the following accessories were supplied.

① Power cord

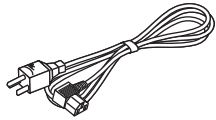

② Remote control unit

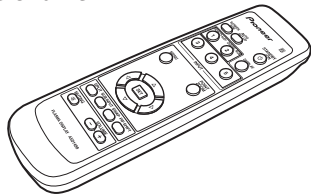

③ AA (R6) batteries (x 2)

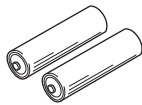

④ Cleaning cloth (for screen)



⑤ Speed clamps (x 2)

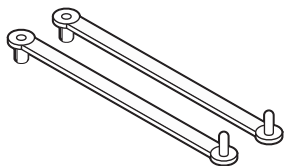

⑥ Bead bands (x 2)

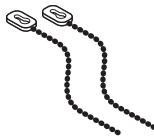

⑦ Display stands (x 2)

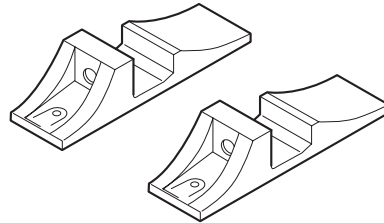

⑧ Washers (x 2)



⑨ Hex hole bolts (x 2)

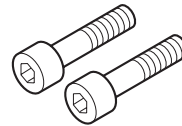

⑩ Remote control unit holder

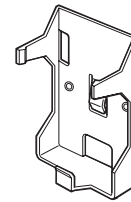

Use as a holder for the remote control unit. When attaching to the rear of the main unit, be careful not to cover the vents.

- These Operating Instructions
- Warranty

Main unit

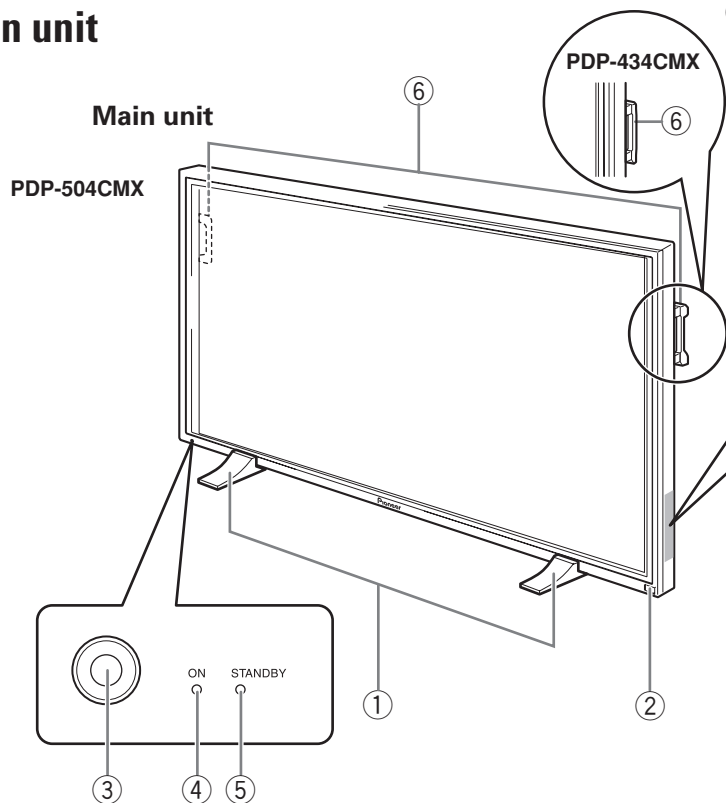

Operation panel on the main unit

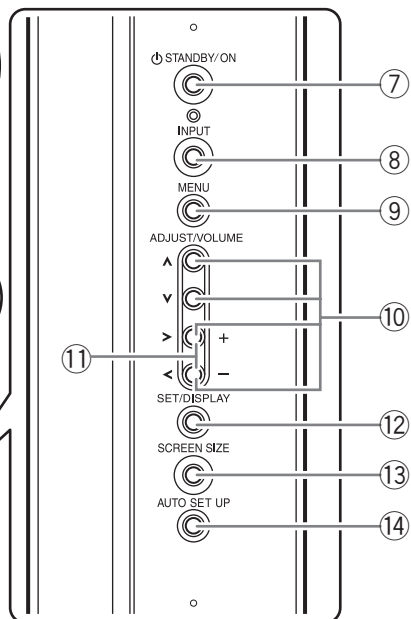

Note

When optional speakers have been connected, the operation panel on the main unit will not be operable.

Main unit

- ① **Display stand**
- ② **Remote control sensor**
Point the remote control toward the remote sensor to operate the unit (page 8).
- ③ **Ambient light sensor**
This sensor measures the level of light inside the viewing room; it is enabled when the [ENERGY SAVE] option is set to [AUTO] (page 31).
- ④ **ON indicator**
Lights green when the plasma display is operating (page 19).
When flashing, the indicator is used to indicate error messages (page 36).
The indicator flashes green once every one second when the [POWER MANAGEMENT] function is operating (page 24).
- ⑤ **STANDBY indicator**
Lights red when the unit is in standby mode (page 19).
When flashing, the indicator is used to indicate error messages (page 36).
- ⑥ **Handles**
The plasma displays PDP-504CMX and PDP-434CMX utilize differing methods of handle attachment, but the handles themselves are used in the same way (page 11).

Operation panel on the main unit

- ⑦ **STANDBY/ON button**
Press to put the display in operation or standby mode (page 19).
- ⑧ **INPUT button**
Press to select the input (page 19).
- ⑨ **MENU button**
Press to open and close the on-screen menu (pages 16 to 33).
- ⑩ **ADJUST (A/V/>/<) buttons**
Use these buttons to move the onscreen cursor between selection options, and to perform adjustments. Instructions for use are given with each command option onscreen (pages 16 to 33).
- ⑪ **VOLUME (+/-) buttons**
When not indicated for use in onscreen menu items, these buttons are used for adjusting the sound volume (pages 19 and 20).
- ⑫ **SET/DISPLAY button**
Use to confirm onscreen menu selections, and to change settings (pages 16 to 33).
When not indicated by onscreen menus, used to display the current set status (page 20).
- ⑬ **SCREEN SIZE button**
Press to select the screen size (page 21).
- ⑭ **AUTO SET UP button**
When using computer signal input, automatically sets the [POSITION], [CLOCK] and [PHASE] to optimum values (page 26).

Remote control unit

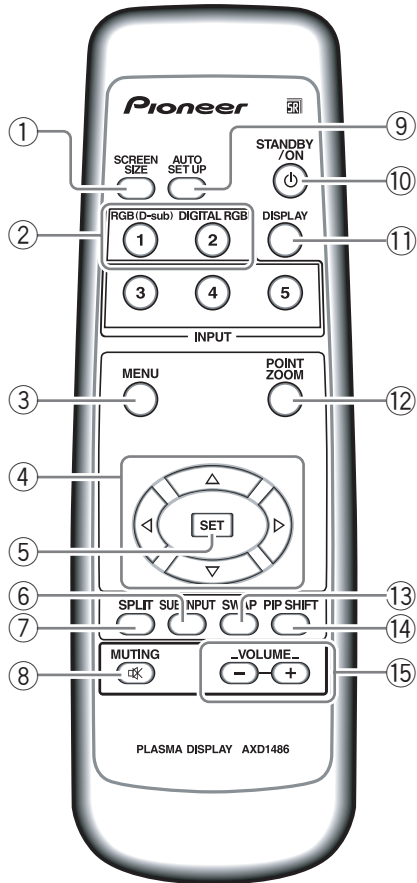

When handling the remote control unit

- Do not drop the remote control unit or expose it to moisture.
- Do not use the remote control unit in a location subject to direct sunlight, heat radiation from a heater, or in a place subject to excessive humidity.
- When the remote control unit's batteries begin to wear out, the operable distance will gradually become shorter. When this occurs, replace all batteries with new ones as soon as possible.

- SCREEN SIZE button**
Press to select the screen size (page 21).
- INPUT buttons**
Press to select the input (page 19).
- MENU button**
Press to open and close the on-screen menu (pages 16 to 33).
- ADJUST (▲/▼/▶/◀) buttons**
Use to navigate menu screens and to adjust various settings on the unit (pages 16 to 33).
- SET button**
Press to adjust or enter various settings on the unit (pages 16 to 33).
- SUB INPUT button**
During multi-screen display, use this button to change inputs to subscreens (page 23).
- SPLIT button**
Press to switch to multi-screen display (page 23).
- MUTING button**
Press to mute the volume (page 20).
- AUTO SET UP button**
When using computer signal input, automatically sets the [POSITION], [CLOCK] and [PHASE] to optimum values (page 26).
- STANDBY/ON button**
Press to put the unit in operation or standby mode (page 19).
- DISPLAY button**
Press to view the unit's current input and setup mode (page 20).
- POINT ZOOM button**
Use to select and enlarge one part of the screen (page 22).
- SWAP button**
During multi-screen display, use this button to switch between main screen and subscreen (page 23).
- PIP SHIFT button**
When using PinP mode with multi-screen display, use this button to move the position of subscreen (page 23).
- VOLUME (+/-) buttons**
Use to adjust the volume (pages 19 and 20).

Operating range of the remote control unit

When operating the remote control unit, point it at the remote sensor (SR) located on the front panel of the main unit. The remote control unit is operable up to 7 m from the unit and within a 30° angle on each side of the sensor.

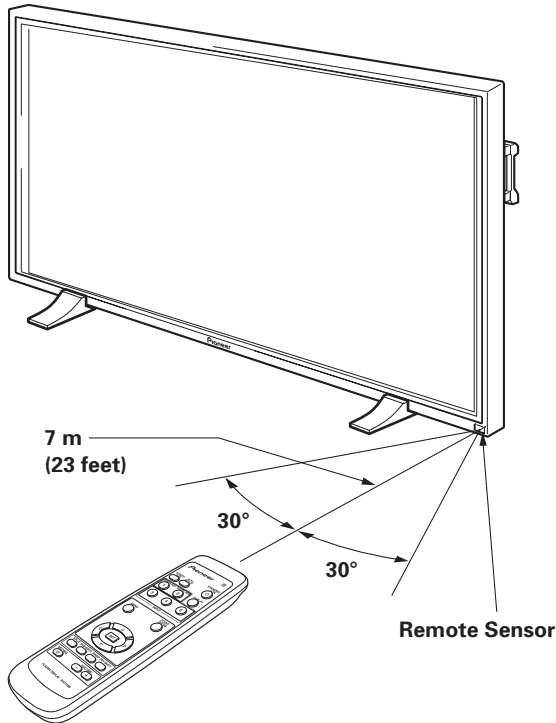

If you are having difficulty with operation of the remote control unit

- The remote control unit may not operate if there are objects placed between it and the display.
- Operational distance will gradually become shorter as the batteries begin to wear out, replace weak batteries with new ones as soon as possible.
- This unit discharges infrared rays from the screen. Placing a video deck or other component that is operated by an infrared remote control unit near this unit may hamper that component's reception of the remote control's signal, or prevent it from receiving the signal entirely. Should this occur, move the component to a position further away from this unit.
- Depending on the installation surroundings, this unit's remote control unit may be influenced by the infrared rays discharged from the plasma display, hampering reception of its rays or limiting its operational distance. The strength of infrared rays discharged from the screen will differ according to the picture displayed.

Inserting the batteries in the remote control unit

While pressing down lightly, slide in the direction of the arrow.

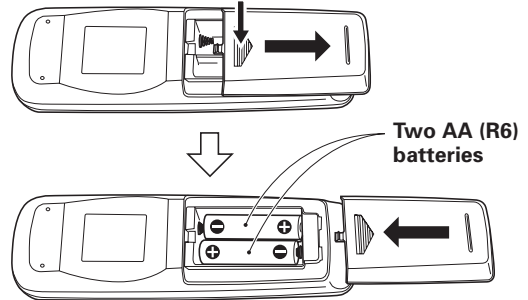

CAUTION

- Insert batteries so that the plus (+) and minus (-) sides are aligned according to the markings in the battery case.
- When not using the remote control unit for a long period of time (1 month or more), remove the batteries from the remote control unit to prevent leaking of battery fluid. If battery liquid has leaked, thoroughly wipe the inside of the case until all liquid is removed, and then insert new batteries.

When disposing of used batteries, please comply with governmental regulations or environmental public instruction's rules that apply in your country/area. D3-4-2-3-1_En

NO!

- Do not mix new batteries with used ones.
- The voltage of batteries may differ even if they are the same shape. Please do not mix different kinds of batteries together.
- Do not charge, short, disassemble or throw the provided batteries in a fire.

Connection panel

The connection panel is provided with two video input terminals and one video output terminal. Audio input/output and speaker output terminals are also provided. For instructions regarding connections, consult the pages noted in parentheses by each item.

① SPEAKER (R) terminal

For connection of an external right speaker. Connect a speaker that has an impedance of 8 -16 Ω (page 13).

② COMBINATION IN/OUT

Never connect any component to these connectors without first consulting your Pioneer installation technician.

These connectors are used for plasma display setup adjustments.

Illustration depicts PDP-504CMX model.

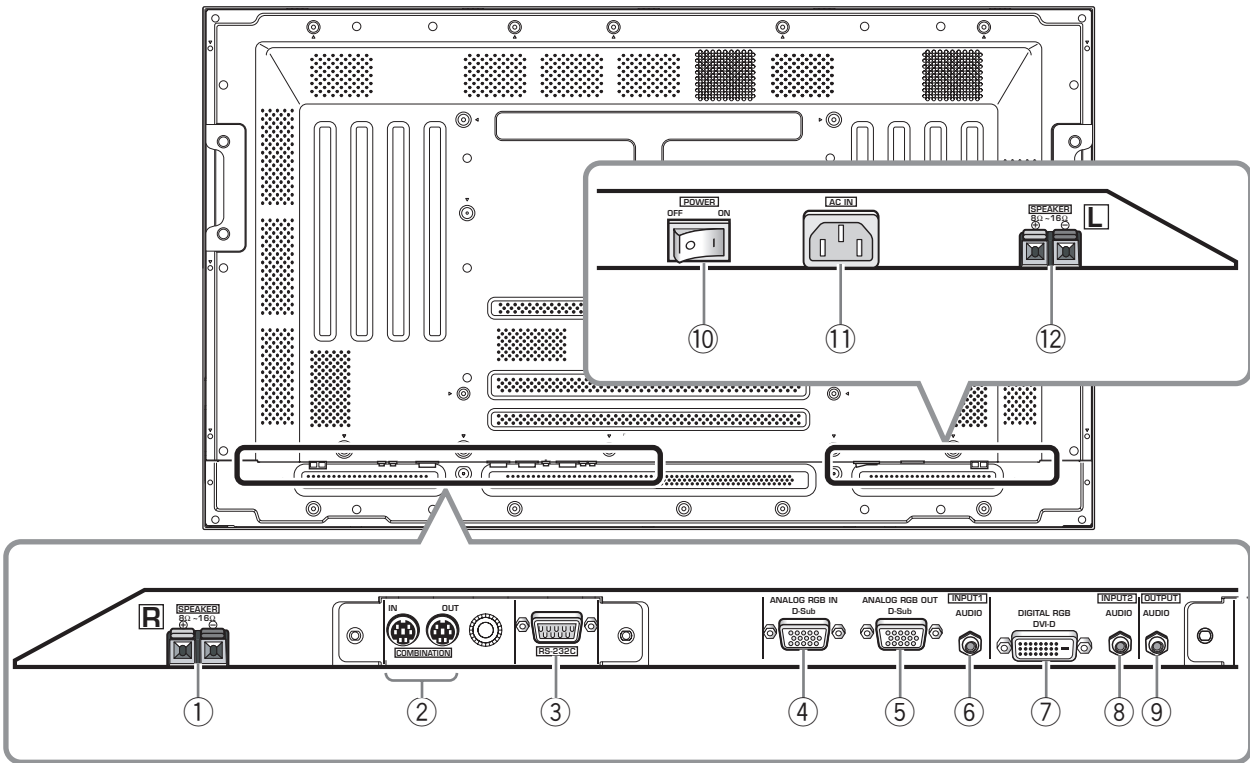

- ③ **RS-232C**
Never connect any component to this connector without first consulting your Pioneer installation technician.
 This connector is used for plasma display setup adjustments.
- ④ **ANALOG RGB IN (INPUT1) (mini D-sub 15 pin)**
 For connection of a personal computer (PC) or similar component. Make sure that the connection made corresponds to the format of the signal output from the connected component (page 12).
- ⑤ **ANALOG RGB OUT (INPUT1) (mini D-sub 15 pin)**
 Use the ANALOG RGB OUT (INPUT1) terminal to output the video signal to an external monitor or other component.
 Note: The video signal will not be output from the ANALOG RGB OUT (INPUT1) terminal when the main power of this unit is off or in standby mode. (page 12)
- ⑥ **AUDIO (INPUT1) (Stereo mini jack)**
 Use to obtain sound when INPUT1 is selected. Connect the audio output jack of components connected to INPUT1 to this unit (page 13).
- ⑦ **DIGITAL RGB (INPUT2) (DVI-D jack)**
 Use to connect a computer.
Note: This unit does not support the display of copyguard-protected video signals (page 12).
- ⑧ **AUDIO (INPUT2) (Stereo mini jack)**
 Use to obtain sound when INPUT2 is selected. Connect the audio output jack of components connected to INPUT2 to this unit (page 13).
- ⑨ **AUDIO (OUTPUT) (Stereo mini jack)**
 Use to output the audio of the selected source component connected to this unit to an AV amplifier or similar component.
Note: No sound is produced from the AUDIO (OUTPUT) jack when the MAIN POWER switch is set to OFF or ON (standby) (page 13).
- ⑩ **MAIN POWER switch**
 Use to switch the main power of the unit on and off.
- ⑪ **AC IN**
 Use to connect the supplied power cord to an AC outlet (page 14).
- ⑫ **SPEAKER (L) terminal**
 For connection of an external left speaker. Connect a speaker that has an impedance of 8 -16 Ω (page 13).

Installation of the unit

Installation using the supplied display stands

Be sure to fix the supplied stands to the installation surface. Use commercially available M8 bolts that are 25 mm (1 in.) longer than the thickness of the installation surface.

- 1 Fix the supplied stands to the installation surface at each of the 4 prepared holes using commercially available M8 bolts.

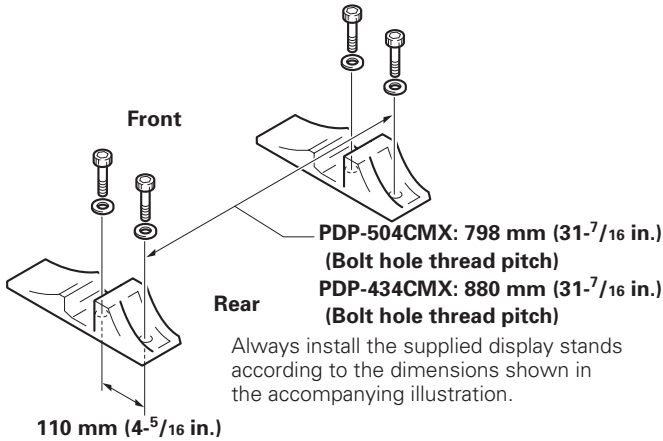

- 2 Set this unit in the stands.

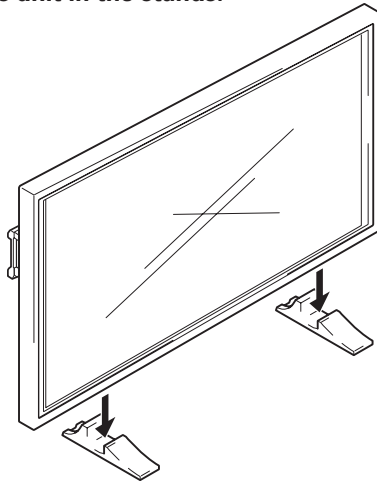

- 3 Fix this unit using the supplied washer and bolt.

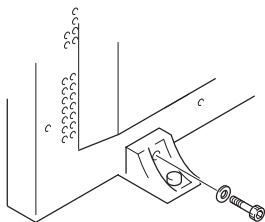

! CAUTION

This display unit weighs at least 30 kg (67 lbs) and has little front-to-back depth, making it very unstable when stood on edge. As a result, two or more persons should cooperate when unpacking, moving, or installing the display.

Use a 6 mm (¹/₄ in.) hex wrench to bolt them.

Installation using the optional PIONEER stand or installation bracket

- Please be sure to request installation or mounting of this unit or the installation bracket by an installation specialist or the dealer where purchased.
- When installing, be sure to use the bolts provided with the stand or installation bracket.
- For details concerning installation, please refer to the instruction manual provided with the stand or installation bracket.

Installation using accessories other than the PIONEER stand or installation bracket (sold separately)

- When possible, please install using parts and accessories manufactured by PIONEER. PIONEER will not be held responsible for accident or damage caused by the use of parts and accessories manufactured by other companies.
- For custom installation, please consult the dealer where the unit was purchased, or a qualified installer.

Wall-mount installation of the unit

This unit has been designed with bolt holes for wall-mount installation, etc. The installation holes provided are shown in the accompanying illustration.

- Be sure to attach in 4 or more locations above and below, left and right of the center line.
- Use bolts that are long enough to be inserted 12 mm (¹/₂ in.) to 18 mm (¹¹/₁₆ in.) into the main unit from the attaching surface for both a holes and b holes. Refer to the side view diagram in the accompanying illustration.
- As this unit is constructed with glass, be sure to install it on a flat, unwarped surface.

! CAUTION

To avoid malfunction, overheating of this unit, and possible fire hazard, make sure that the vents on the main unit are not blocked when installing. Also, as hot air is expelled from the air vents, be careful of deterioration and dirt build up on rear surface wall, etc..

! CAUTION

Please be sure to use an M8 (Pitch = 1.25 mm) bolt. (Only this size bolt can be used.)

! CAUTION

This display unit weighs at least 30 kg (67 lbs) and has little front-to-back depth, making it very unstable when stood on edge. As a result, two or more persons should cooperate when unpacking, moving, or installing the display.

! CAUTION

This unit incorporates a thin design. To ensure safety if vibrated or shaken, please be sure to take measures to prevent the unit from tipping over.

CAUTION

- Handles should not be removed or reattached by anyone other than the professional installation technician or service personnel.
- If handles must be removed due to specific installation conditions, the mounting screws should be stored carefully together with the handles. To ensure safety, the mounting screws should be tightened to a minimum torque of 2N·m (20 kgf·cm) when reattaching the handles.
- When moving the display, it should always be carried by two persons holding the rear handles in the manner shown.

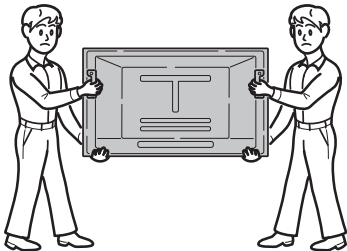

NO!

- Never attempt to move the plasma display by holding only one of the handles.
- When installing the plasma display, do not use the handles as means of hanging the display; also do not use them as devices to prevent tipping over (see illustration).

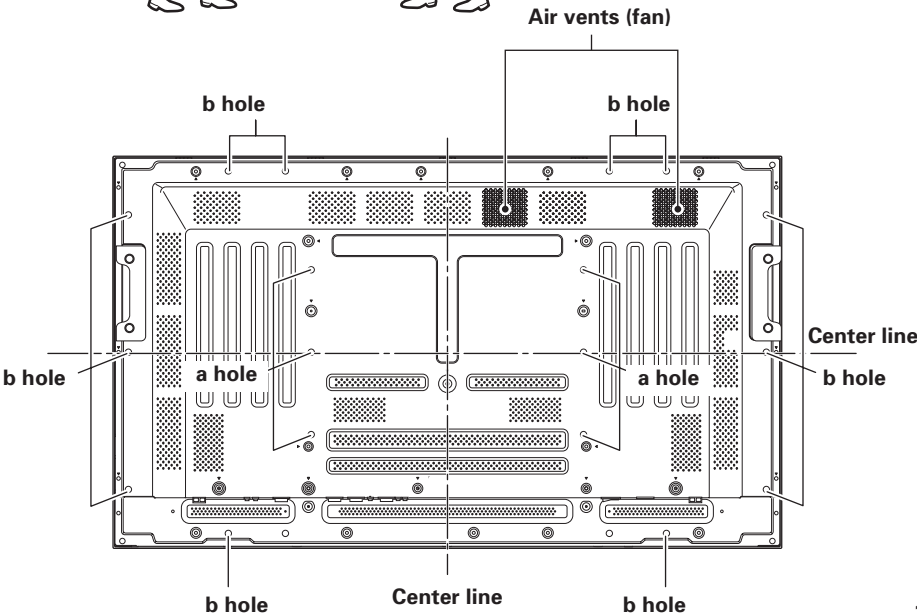
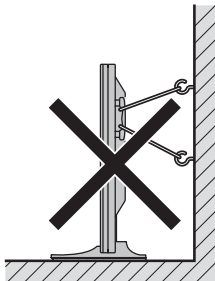

Rear view diagram (PDP-504CMX)

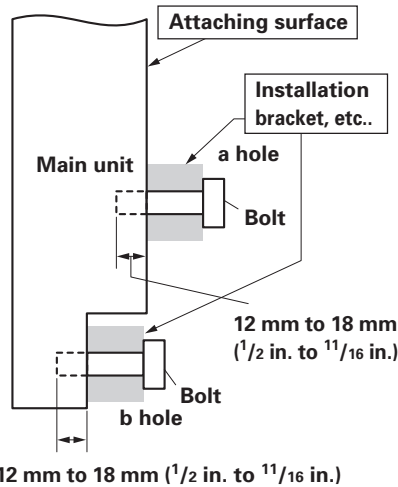

Side view diagram

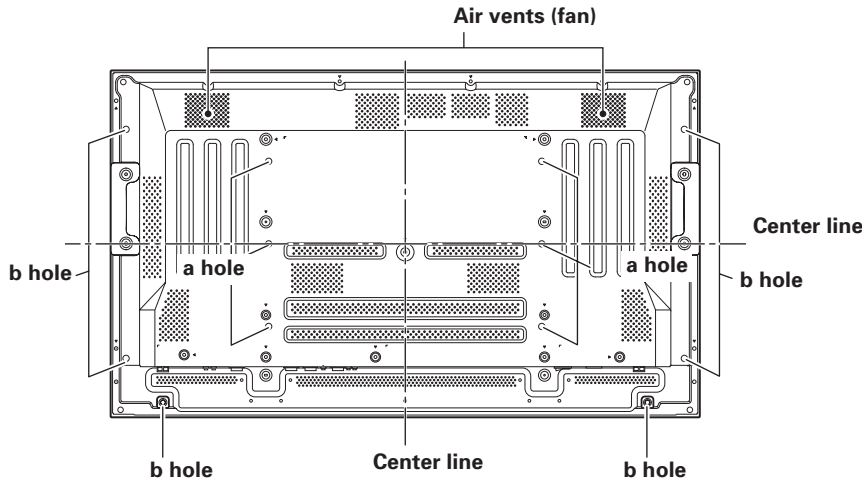

Rear view diagram (PDP-434CMX)

Connection to a personal computer

Connection method differs depending on the computer type. When connecting, please thoroughly read the computer's instruction manual.

Before making connections, be sure to make sure that the personal computer's power and this unit's main power is off.

Connection to INPUT1

Connect the display's D-sub input connector to the D-sub output (analog RGB) from the computer. This connector also supports G ON SYNC (output with green signal combined with sync signal), and composite SYNC (output with combined horizontal and vertical sync signals).

When connecting to ANALOG RGB IN (INPUT1)

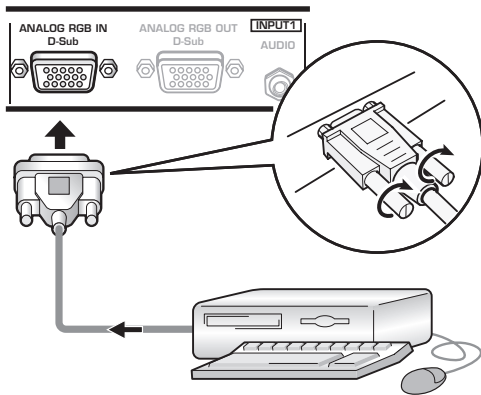

Connect the cable corresponding to the shape of the input terminal on this unit and the personal computer's output terminal.

Secure by tightening the terminal screws on both units.

Following completing connections, on-screen setup is necessary. See pages 16 to 18 for details.

Note

Depending on the type of computer model being connected, a conversion connector or adapter etc. provided with the computer or sold separately may be necessary.

For details, please read your PC's instruction manual or consult the maker or nearest dealer of your computer.

NOTICE

- INPUT1 supports Microsoft "Plug & Play" (VESA DDC 1/2B) components. See Appendix 2-1/2 (page 42) when making connections to INPUT1.
- See Appendix 1 (pages 38 and 40) for information regarding signals and display formats supported by INPUT1.

When connecting to ANALOG RGB OUT (INPUT1)

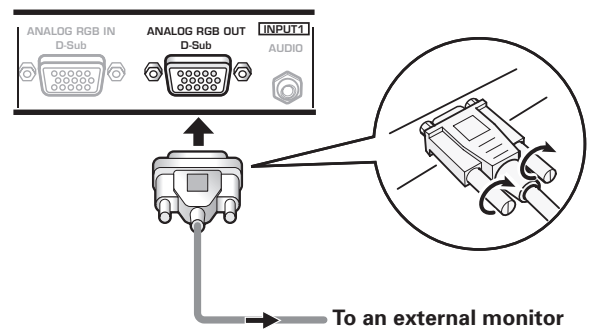

With this unit, it is possible to output the video signal to an external monitor or other component from the ANALOG RGB OUT (INPUT1) terminal.

Note

A video signal will not be output from the ANALOG RGB OUT (INPUT1) terminal when the main power of this unit is off or in standby.

Connection to INPUT2

A computer equipped with DVI output (digital RGB signal) can be connected to the video card's DVI connector.

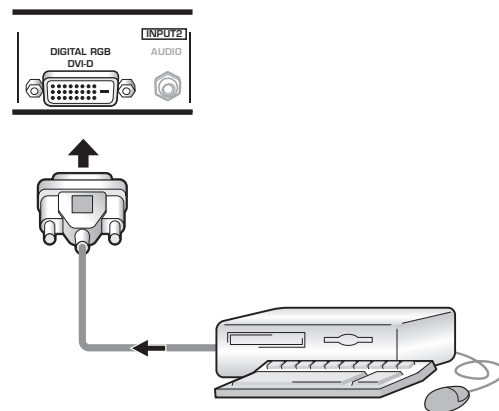

Following completing connections, on-screen setup is necessary. See pages 16 to 18 for details.

Notes

- Use a DVI-D 24-pin (digital only) cable for the connection.
- This unit does not support the display of copyguard-protected video signals.

NOTICE

- INPUT2 supports Microsoft "Plug & Play" (VESA DDC 2B) components. See Appendix 2-2/2 (page 42) when making connections to INPUT2.
- See Appendix 1 (pages 39 and 41) for information regarding signals and display formats supported by INPUT2.

Audio connections

Before making connections, be sure to check that the audio component's power and the unit's main power is off.

Connecting the speakers

This unit is equipped with speaker output terminals for connection to the speaker system (not supplied) specially designed for use with this unit. Refer to the illustrations below when making connections to the speaker terminals on this unit.

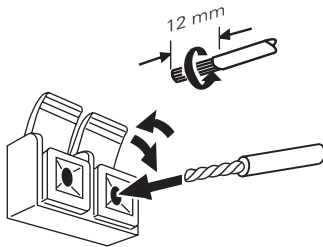

Twist exposed wire strands together.

Push tab to the open position, and insert the wire. Then, close tab firmly to secure the wire in place.

Notes

- After connecting the wires, pull gently on the cables to confirm that the wire cores are fastened securely in their terminals. Insecure connections will result in noise or interrupted sound.
- Do not allow the wire cores of the ⊕ and ⊖ speaker cables to protrude excessively, since they may touch each other, causing a short circuit. This will produce excessive load on the plasma display, causing operation to malfunction or stop.

Connection to audio output connector

Use a stereo miniplug to connect the plasma display's AUDIO (OUTPUT) stereo mini jack (L/R) to an AV amplifier or other component.

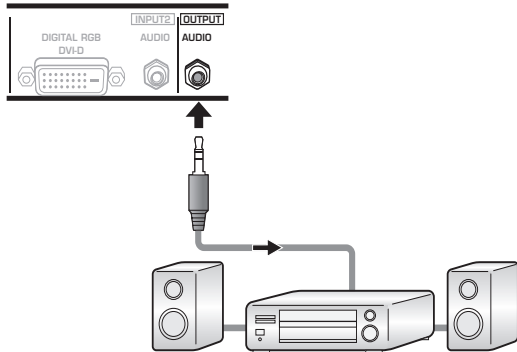

Making connections to the audio inputs on this unit

This unit features two audio inputs and one audio output. The following chart shows the video inputs and the corresponding audio input terminals.

Video input	Audio input jacks	Sound output
INPUT1	Stereo mini jack (L/R)	Sound of the selected video input is output from the
INPUT2	Stereo mini jack (L/R)	<ul style="list-style-type: none"> • SPEAKER (L/R) terminals • Stereo mini jack (L/R)

Audio connections for component (computer) connected to INPUT1

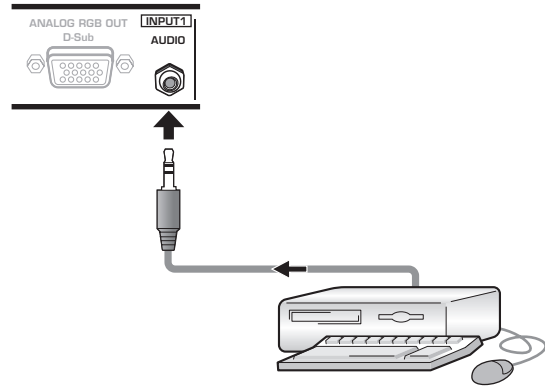

A stereo miniplug cable can be used to connect the audio output from the component connected to INPUT1, to the plasma display's AUDIO (INPUT1) stereo mini jack (L/R).

Sound is output from both the AUDIO (OUTPUT) stereo mini jack (L/R) and the SPEAKER (L/R) terminals according to the video input selection.

Audio connections for component (computer) connected to INPUT2

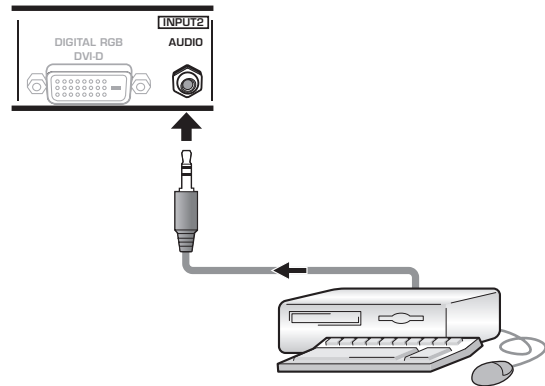

A stereo miniplug cable can be used to connect the audio output from the component connected to INPUT2, to the plasma display's AUDIO (INPUT2) stereo mini jack (L/R).

Sound is output from both the AUDIO (OUTPUT) stereo mini jack (L/R) and the SPEAKER (L/R) terminals according to the video input selection.

Power cord connection

Connect the power cord after all component connections have been completed.

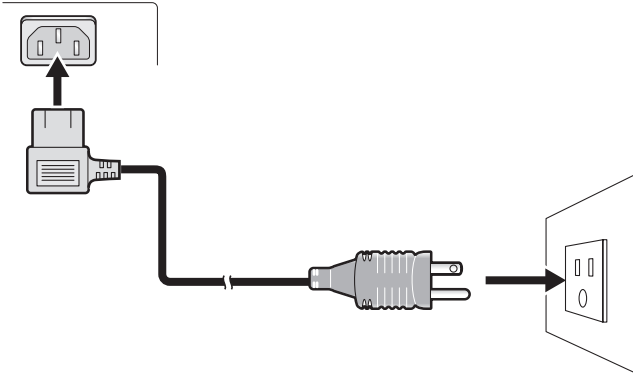

- 1 Connect the power cord to this unit.
- 2 Plug the power cord into a power outlet.

CAUTION

- Use only the power cord provided.
- For the plasma display, a three-core power cord with a ground terminal is used for efficiency protection. Always be sure to connect the power cord to a three-pronged grounded outlet and make sure that the cord is properly grounded. If you use a power source converter plug, use an outlet with a ground terminal and screw down the ground line.

NO!

Do not use a power supply voltage other than that indicated (AC 100 - 120 V, 50/60 Hz) as this may cause fire or electric shock.

How to route cables

Speed clamps and bead bands are included with this unit for bunching cables together. Once components are connected, follow the following steps to route cables.

* As viewed from the rear of the display.

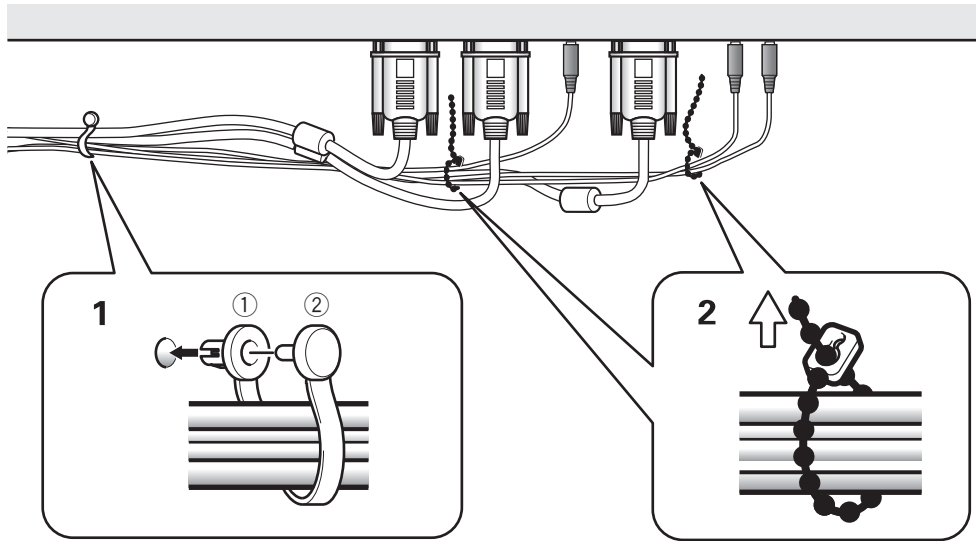

1 Organize cables together using the provided speed clamps.

Insert ① into an appropriate hole on the rear of the unit, then snap ② into the back of ① to fix the clamp.

Speed clamps are designed to be difficult to undo once in place. Please attach carefully.

2 Bunch separated cables together and secure them with the provided bead bands.

Do not allow excessive stress to be placed on the ends of cables.

Note

Cables can be routed to the right or left.

To attach the speed clamps to the main unit

Connect the speed clamps using the 6 holes marked with "O" below, depending on the situation.

Illustration depicts PDP-504CMX model.

* As viewed from the rear of the display.

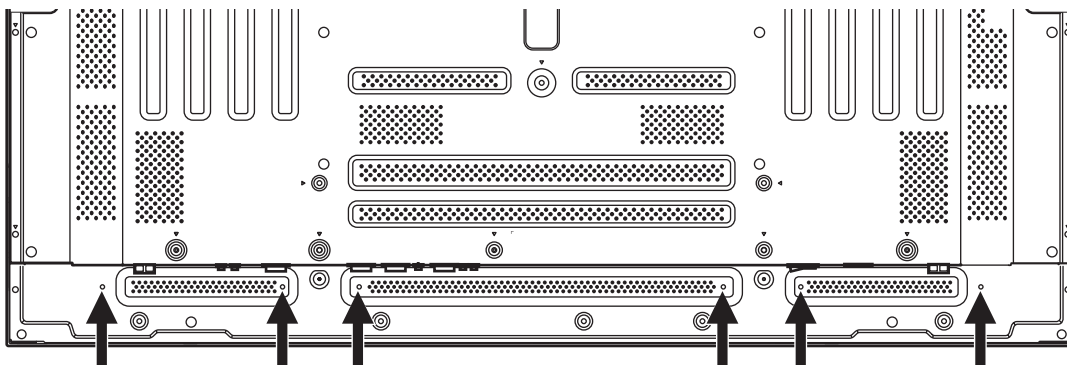

To remove speed clamps

Using pliers, twist the clamp 90° and pull it outward. In some cases the clamp may have deteriorated over time and may get damaged when removed.

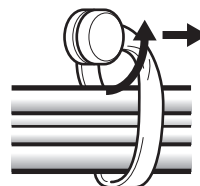

System Settings

Setting the onscreen display language

The onscreen display language has been set to English as the factory default. To change to another language, the screen setting must be changed. Follow the procedures below to change the setting.

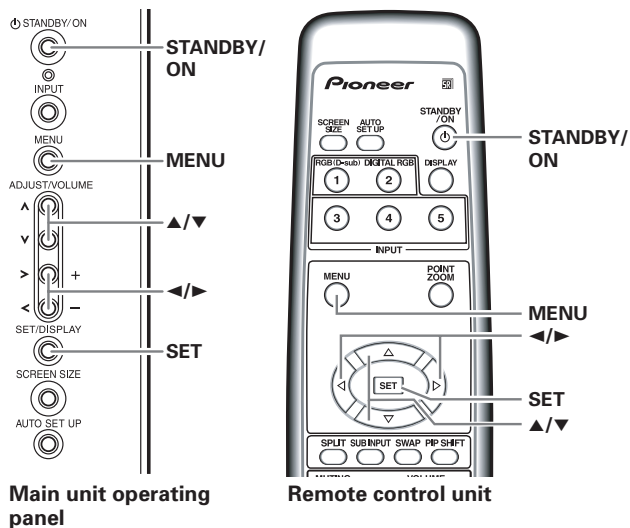

- 1 Set the rear panel MAIN POWER switch to ON. The STANDBY indicator on the front panel will light red.
- 2 Press the STANDBY/ON button to turn the power ON. The ON indicator on the front panel will light green.
- 3 Press the MENU button to display the menu screen.

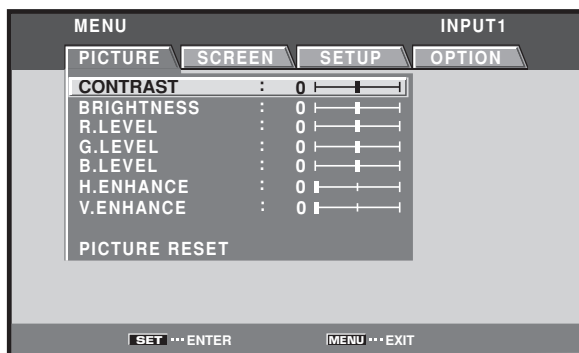

- 4 Use the ◀/▶ buttons to select [OPTION].

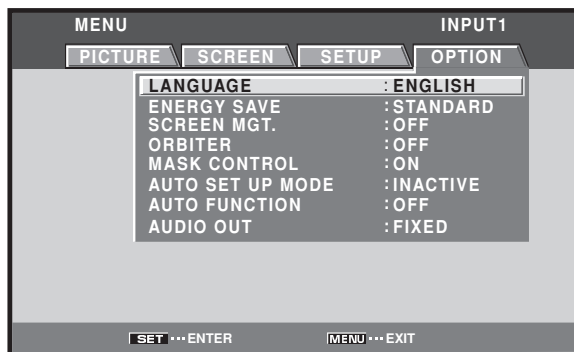

- 5 Use the ▲/▼ buttons to select [LANGUAGE], then press the SET button.



- 6 Use the ◀/▶ buttons to select the desired language. Each time the ◀/▶ buttons are pressed, the language alternates between those available, in the following order:



- 7 With the desired language displayed, press the SET button. The selected language will be set in memory, and the screen will return to that shown in step 4.
- 8 When settings are completed, press the MENU button to return to the normal screen image.

Note

When the onscreen display language is set for either INPUT1 or INPUT2, the display language for the other input will be set to the same language.

Settings after connections

After components have been connected to INPUT1 or INPUT2, on-screen setup is necessary. Follow the procedure described below and make settings as they apply to the type of components connected.

[SIGNAL FORMAT] setup

Note

These settings are required only when using the following input signal refresh rates: ① 31.5 kHz horizontal / 60 Hz vertical; ② 48.4 kHz horizontal / 60 Hz vertical, or 56.1 kHz horizontal / 70 Hz vertical; ③ 64 kHz horizontal / 60 Hz vertical, 80 kHz horizontal / 75 Hz vertical, or 91.2 kHz horizontal / 85 Hz vertical. No manual setup is necessary for signals with other refresh rates, since adjustments are performed automatically (the [SIGNAL FORMAT] item will not be displayed).

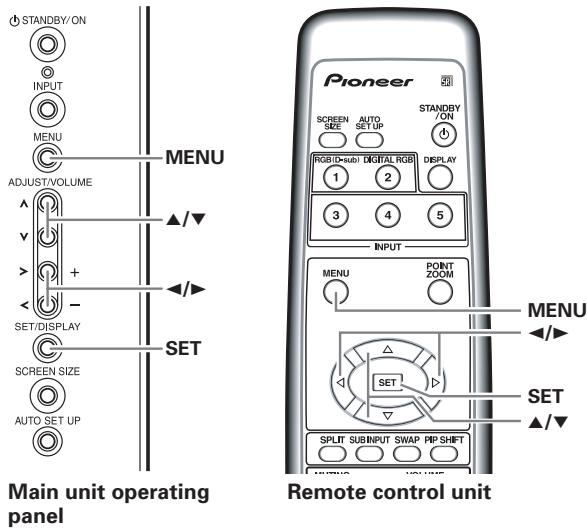

1 Press the MENU button to display the menu screen.

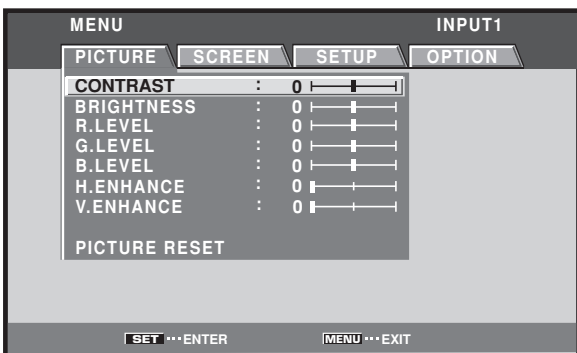

2 Use the ◀/▶ buttons to select [SETUP].

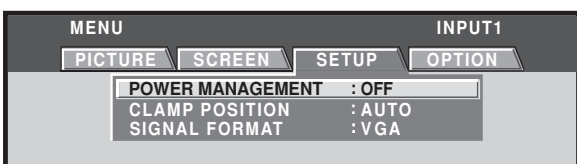

3 Use the ▲/▼ buttons to select [SIGNAL FORMAT], then press the SET button.

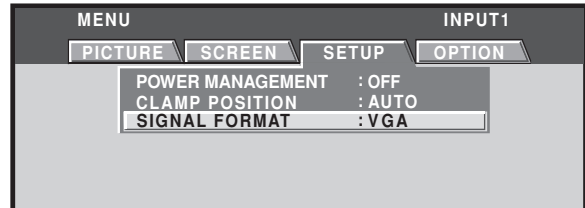

4 Use the ◀/▶ buttons to select the display mode.

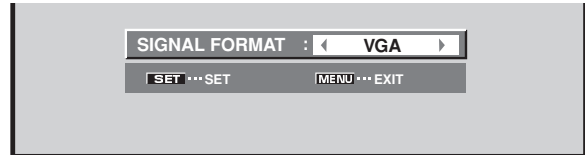

① When the input signal has a refresh rate of 31.5 kHz horizontal / 60 Hz vertical, pressing ◀/▶ will cause the display mode to change alternately as follows:



② When the input signal has a refresh rate of 48.4 kHz horizontal / 60 Hz vertical, or 56.1 kHz horizontal / 70 Hz vertical, pressing ◀/▶ will cause the display mode to change alternately as follows:



③ When the input signal has a refresh rate of 64 kHz horizontal / 60 Hz vertical, 80 kHz horizontal / 75 Hz vertical, or 91.2 kHz horizontal / 85 Hz vertical, pressing ◀/▶ will cause the display mode to change alternately as follows:



If the [PC AUTO] setting is selected when using the above PC input signals, screen resolution will automatically switch between [XGA] and [WXGA].

Notes

- The [PC AUTO] setting supports automatic signal selection only when using RGB separate SYNC inputs.
- When G ON SYNC or Composite SYNC signals are input, selecting [PC AUTO] will cause the screen resolution to be set to [XGA] only.
- When using G ON SYNC or Composite SYNC with WXGA inputs, set [SIGNAL FORMAT] manually to [WXGA].

5 Press the SET button.

The setting is stored in memory and the screen returns to that shown in step 3.

6 When the setup is completed, press the MENU button to exit the menu screen.

Note

Make [SIGNAL FORMAT] setting for each input (INPUT1 and INPUT2).

[CLAMP POSITION] setup

Depending on the signal, analog RGB signals may result in the screen image appearing with a whitish or greenish cast. In such cases, set [CLAMP POSITION] to [LOCKED]. Normally, leave this setting at [AUTO].

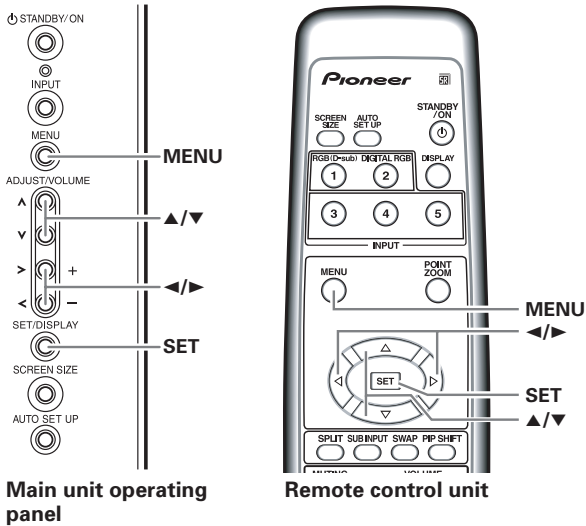

Main unit operating panel

Remote control unit

1 Press the MENU button to display the menu screen.

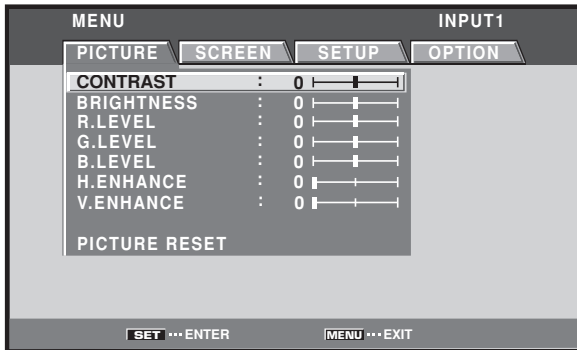

2 Use the </> buttons to select [SETUP].

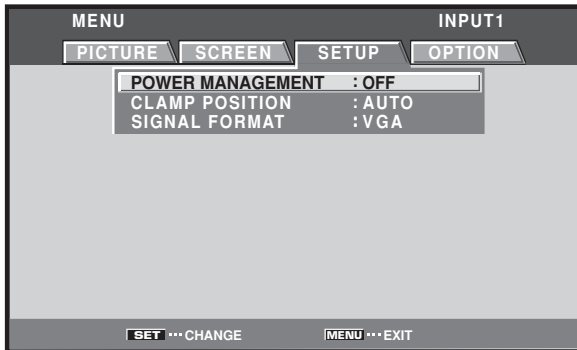

3 Use the ▲/▼ buttons to select [CLAMP POSITION].

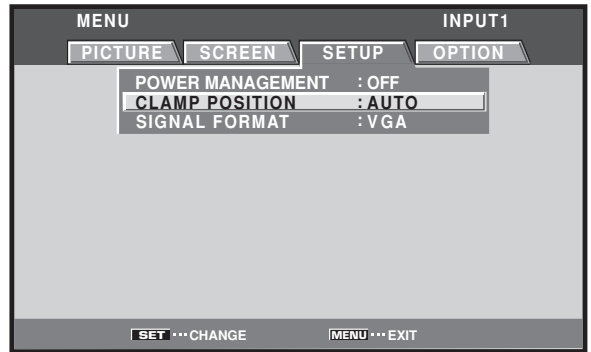

4 Press the SET button to select [LOCKED].

The factory default setting is [AUTO].

Mode selection will change as follows each time the SET button is pressed:



5 When the setup is completed, press the MENU button to exit the menu screen.

Notes

- The [CLAMP POSITION] setting is supported only for INPUT1.
- When making this setting, be sure to confirm the signal output of the component used. For details, consult the component's Operating Instructions.

Selecting input source

This section explains the basic operation of this unit. Outlined on the following pages is how to turn the main power on and off, put this unit in the operation or standby mode and how to select connected components.

Before you begin, make sure you have:

- Made connections between this unit and personal computer as described in the section "Installation and Connections" starting on page 10.
 - Set up the on-screen menu to input signals from components connected to INPUT1 and INPUT2 as described in the section "System Settings" starting on page 16.
- If no connections are made to these terminals, on-screen setup is not necessary.

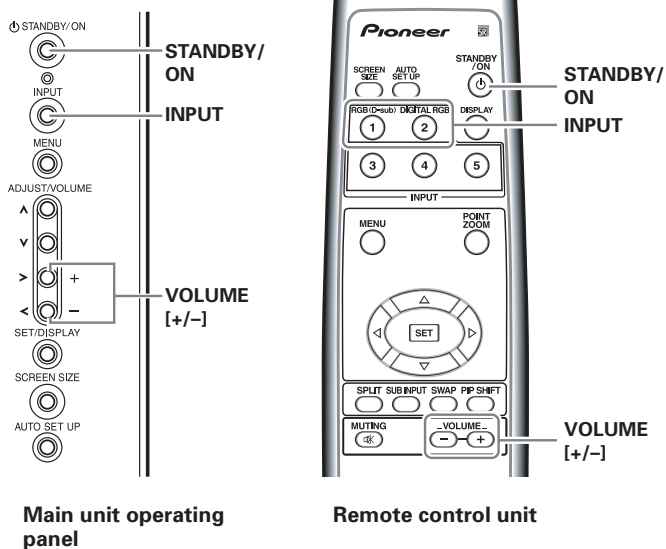

1 Set the rear panel MAIN POWER switch to ON.
The STANDBY indicator on the front panel will light red.

2 Press the STANDBY/ON button to turn the power ON.
The ON indicator on the front panel will light green.

3 Press the INPUT button on the remote control unit or the main unit to select the input.

Input changes each time the main unit's INPUT button is pressed as follows:



- When the menu screen is displayed, changing the signal input will cause the menu screen to turn off.
- If the input computer signal is not supported by the display, the following message will be displayed:

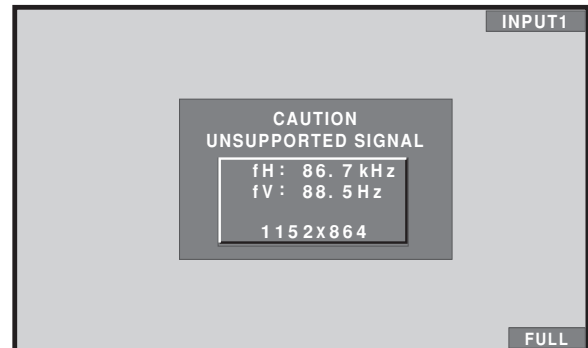

4 Use VOLUME (+/-) buttons on the remote control unit or the main unit to adjust the sound volume.
If no audio connections are made to this unit, this step is not necessary.

5 When viewing is finished, press the STANDBY/ON button to put the unit in standby mode.

6 Set the rear panel MAIN POWER switch to OFF.
The STANDBY indicator may continue to light for a short while even after the main power is turned off. This is a result of residual electric load impressed on the circuitry, and the light will turn off presently.

Note

Please do not leave the same picture displayed on the screen for a long time. Doing so may cause a phenomenon known as "screen burn" which leaves a ghost, or residual, image of the picture on the screen.

Adjusting sound volume

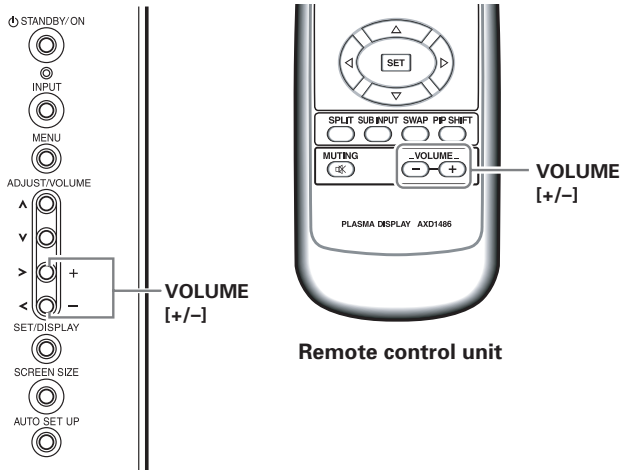

Main unit operating panel

Press the VOLUME buttons.

Press the [-] or [+] button to respectively decrease and increase the volume of sound from the speakers.



Confirming current status

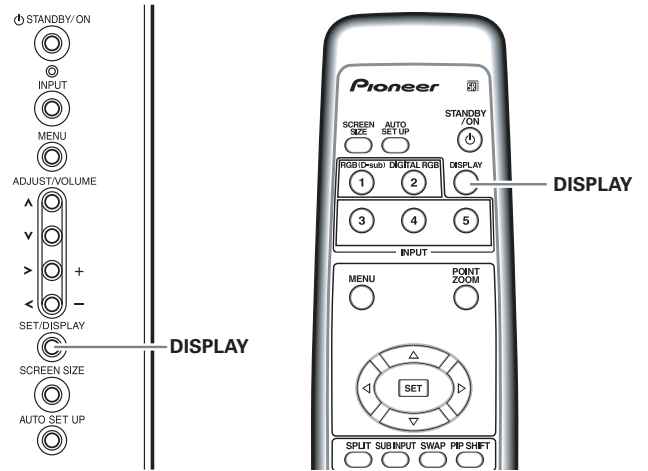

Main unit operating panel

Remote control unit

Press the DISPLAY button.

The currently selected input, screen size and refresh rates will be displayed for about 3 seconds.

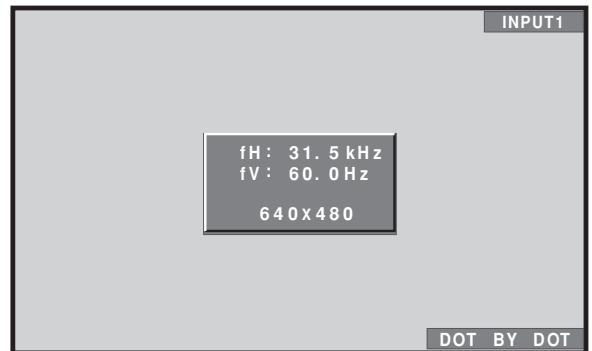

Notes

- The displayed refresh rates may be slightly different from actual values.
- When using the Point zoom function (page 22) or Multiscreen function (page 23), the position and input information for the enlarged screen area will be displayed.
- When the screen management function is active, the [SCREEN MGT.] message will also be displayed at the lower left corner of the screen.

Muting the sound

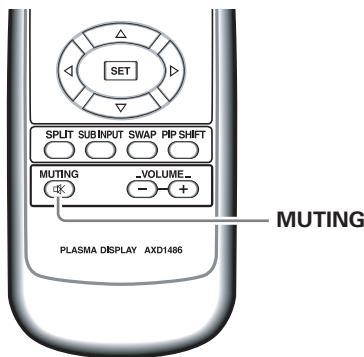

Press the MUTING button on the remote control unit.

Press the **MUTING** button again to restore the sound. Muting is automatically canceled about 8 minutes after the button is pressed, and the volume level is adjusted to the minimum level.

Press **VOLUME +** or **VOLUME -** to adjust the volume at a desired level.

Changing screen size

This unit incorporates screen modes of various height and width ratios. For optimal viewing, we recommend that you select the screen mode that best matches the video source that you are viewing. Although these modes are designed for full display of a picture on a wide screen, it is our hope that you make use of them with a full understanding of the manufacturer's intentions.

Screen size selection

The size of the image displayed on the screen, and the range of the image shown can be set in one of four modes.

Press the **SCREEN SIZE** button to select the size.

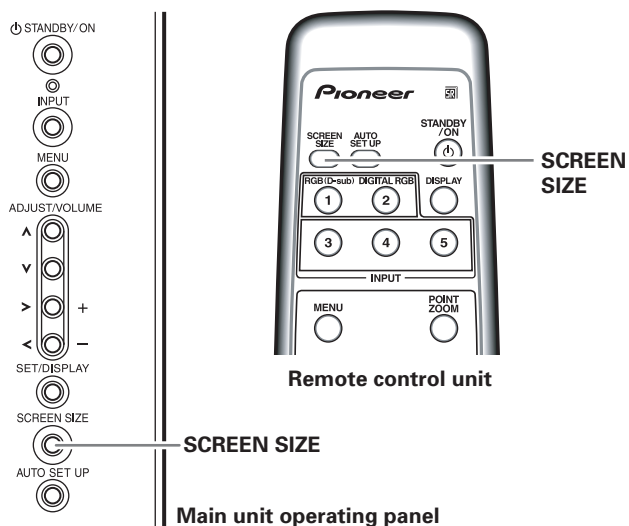

The screen size changes each time the **SCREEN SIZE** button is pressed as follows.

[PDP-504CMX]

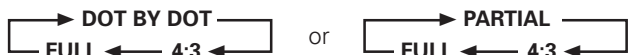

[PDP-434CMX]

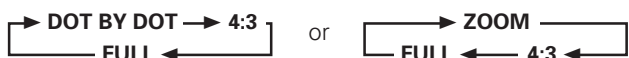

Consult the Computer signal compatibility table (pages 38 to 41) for information regarding screen sizes supported by each signal format.

Notes

- When the [PARTIAL], [ZOOM] or [FULL] setting is used to display a non-wide screen 4:3 picture fully on a wide screen, a portion of the picture may be cut off or appear deformed.
- Be aware that when the display is used for commercial or public viewing purposes, selecting the [PARTIAL], [ZOOM] or [FULL] mode settings may violate the rights of authors protected under copyright law.
- When [DOT BY DOT] or [4:3] screen size is selected, the display position is moved slightly each time the power is turned on, in order to prevent image burning.

During personal computer signal input

① DOT BY DOT

The input signal and the screen maintain a dot to line ratio of 1:1 and is thus highly faithful to the source.

[PDP-504CMX]

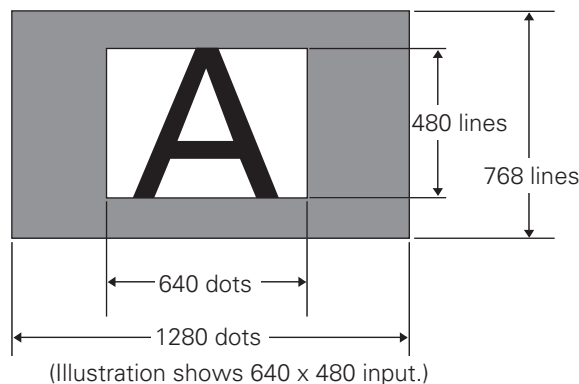

[PDP-434CMX]

* The PDP-434CMX is designed with horizontally oblong elements, with the result that the image displayed will appear more oblong than the original input signal.

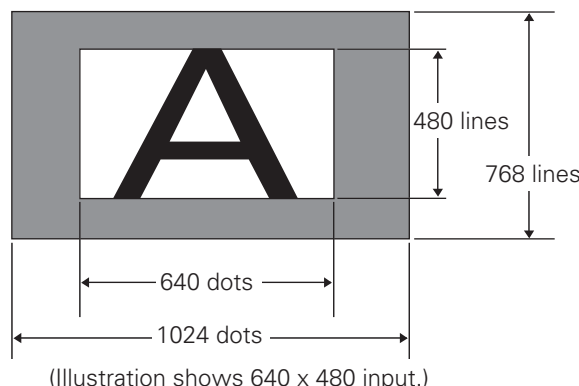

② 4:3

The display fills the screen as much as possible without altering the aspect ratio of the input signal.



③ FULL

The display is presented with a widescreen aspect ratio of 16:9 and fills the entire screen.



④ **PARTIAL** (*Supported only on PDP-504CMX)

The [PARTIAL] setting is available only during personal computer input (1280 x 1024 input only). The input signal and the screen maintain a dot to line ratio of 1:1. Display is highly faithful to the source. However, in order to maintain the 1:1 ratio, a portion of the display will not appear on the screen.

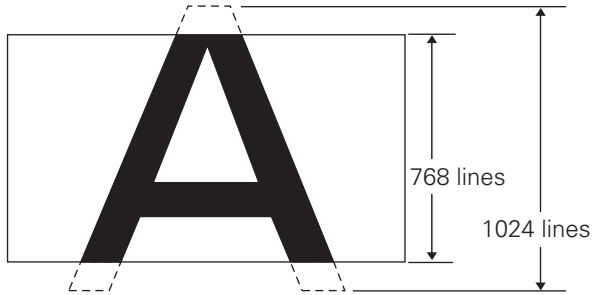

Use the ▲/▼ buttons to adjust the vertical position of the video image on the screen.

⑤ **ZOOM** (*Supported only on PDP-434CMX)

The [ZOOM] setting is available only during personal computer input (1280 x 1024 input only). A portion of the display will not appear on the screen.

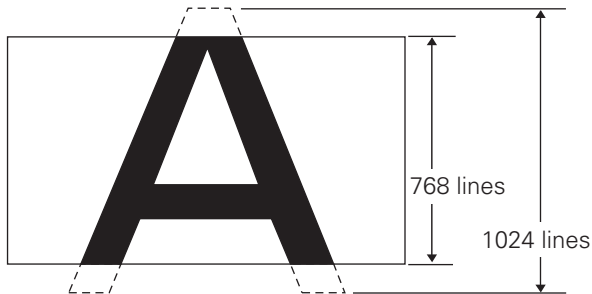

Use the ▲/▼ buttons to adjust the vertical position of the video image on the screen.

Moving the screen position upward or downward

Press the ▲/▼ buttons.

When playing a [PARTIAL] or [ZOOM] image (1280 x 1024 input only) from a computer, the vertical position of the screen image can be adjusted. This adjusted position cannot, however, be stored in memory.

Note

The image cannot be moved in the horizontal direction.

Enlarging one part of the screen (POINT ZOOM)

This plasma display allows enlarging of the screen image by ratios of [x 1.5], [x 2], and [x 3]. When enlarging the screen, the ▲/▼/◀/▶ buttons can be used to move the enlarged viewing area around the screen.

- The range of zoom possible can be confirmed by viewing the Zoom-Navi subscreen at the upper right of the main screen. The Zoom-Navi subscreen is displayed for about three seconds whenever the **POINT ZOOM** button, one of the ▲/▼/◀/▶ buttons, or **DISPLAY** button is pressed.

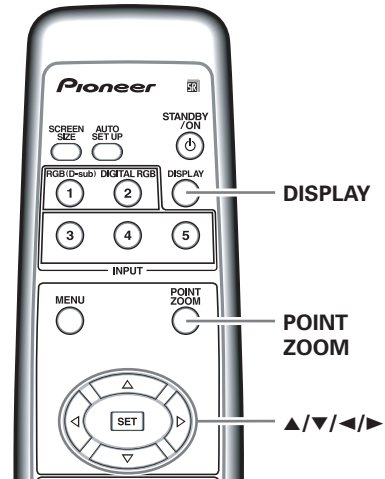

- 1 Press the remote control unit's **POINT ZOOM** button.

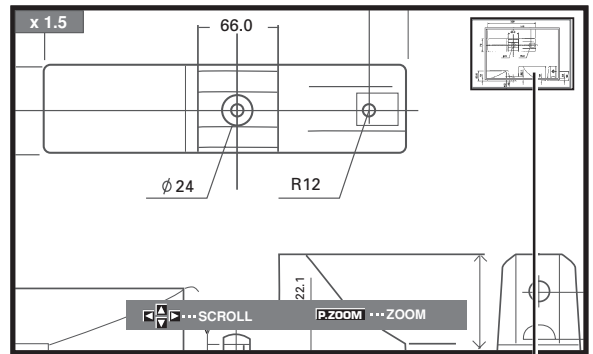

Zoom-Navi subscreen

Each time the **POINT ZOOM** button is pressed, the zoom ratio alternates in the following order:

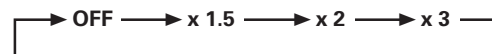

Notes

- During use of the POINT ZOOM function, the screen size cannot be changed.
- When using the plasma display in a profit-making activity, or when exhibiting images publicly, using the screen size function to compress or stretch the image may result in infringement of the copyrights of the image owners.

2 Using the ▲/▼/◀/▶ buttons, move the screen to the desired part of the image.

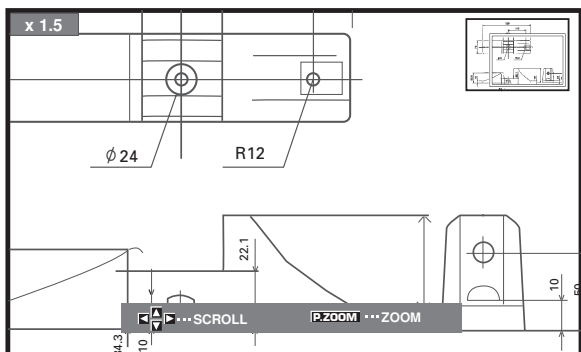

- Pressing the **POINT ZOOM** and ▲/▼/◀/▶ buttons again will change the zoom ratio and the position of screen enlarged.
- If the input signal changes, or if the menu screen is displayed and the input is changed, or if the multiscreen mode is selected, the POINT ZOOM function will be canceled.

Multiscreen display

The plasma display's multiscreen function allows the simultaneous display of two inputs. The multiscreen display include three modes, 2-SCREEN, PinP, and PoutP.

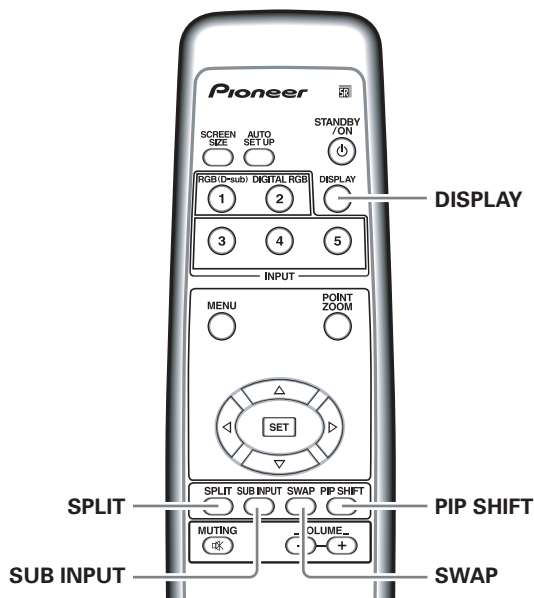

- 1 Press the remote control unit's SPLIT button.**
Each time the button is pressed the multiscreen display changes in the following order:

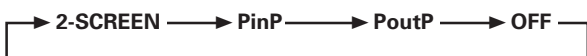

① 2-SCREEN

The main screen is displayed on the left and the subscreen on the right.

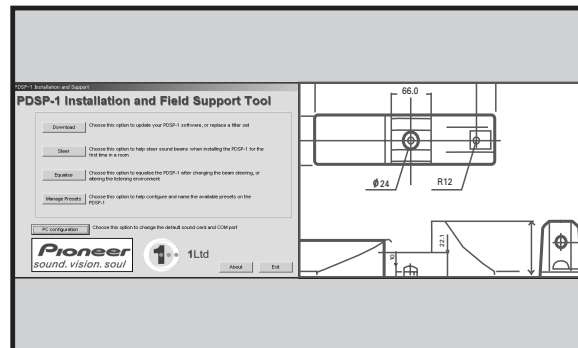

② PinP

The subscreen is displayed in one of the four corners of the main screen.

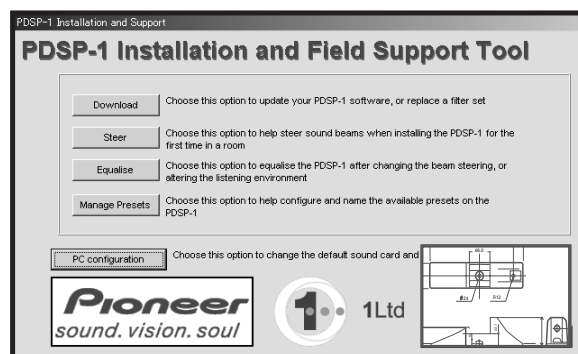

③ PoutP

The subscreen is displayed outside the right side of the main screen.

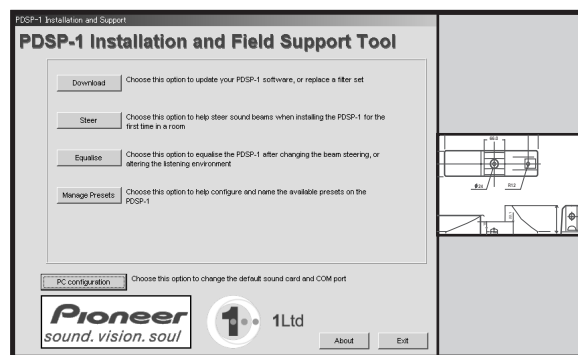

- 2 Press the remote control unit's SUB INPUT button to select the subscreen input source.**

To exchange the main screen and subscreen inputs

Press the remote control unit's SWAP button.

- When 2-SCREEN mode has been selected:
The right and left sides of the display will switch; what was previously the main screen will now show the subscreen, and vice versa.
- When PinP or PoutP has been selected:
What was previously the main screen image will now appear in reduced size as the subscreen image, and vice versa.

To change the position of the subscreen in PinP mode:

Press the remote control unit's PIP SHIFT.

Each time the button is pressed, the position of the subscreen moves in the following order:

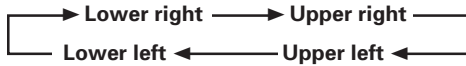

To display the currently selected input:

Press the DISPLAY button.

If the DISPLAY button is pressed while in multiscreen mode, the main screen and sub-screen will each be displayed with its currently selected input.

Notes

- When using the plasma display in a profit-making activity, or when exhibiting images publicly, using the screen size function to compress or stretch the image may result in infringement of the copyrights of the image owners.
- If the multiscreen display is left on for an extended period of time, or if the same multiscreen display is repeatedly shown for short periods on an everyday basis, a residual image pattern may be burned onto the screen.
- When selecting the 2-SCREEN mode, the screen image may appear somewhat rougher, depending on the source used.
- The multiscreen mode will be canceled if a menu is opened, or if POINT ZOOM is performed.
- The screen size cannot be changed during multiscreen display.
- The sound of the input selected in the main screen is outputted when using the multiscreen function.

1 Press the MENU button to display the menu screen.

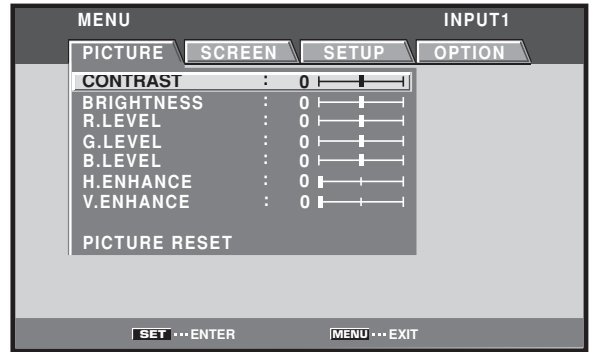

2 Use the </> buttons to select [SETUP].

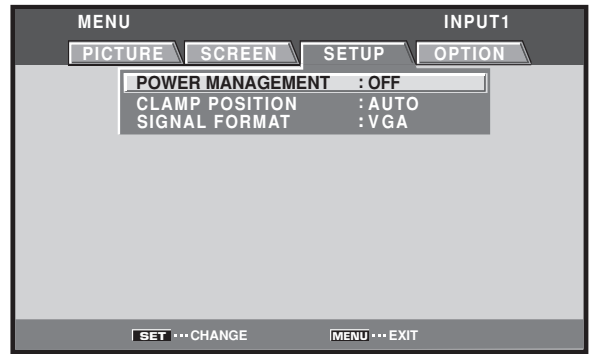

3 Press the SET button to confirm selection of [POWER MANAGEMENT].

The factory default setting is [OFF]. Each time the button is pressed, the setting alternates as follows:

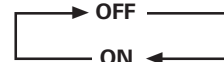

- OFF The display will continue in operating mode, regardless of the presence/absence of an input sync signal.
- ON If a sync signal is not detected, a warning message is first displayed for 8 seconds, after which the display automatically enters the standby mode (*1), and the ON indicator flashes green. If a sync signal is input again later, the plasma display automatically returns to normal operating mode (*2).

*1. Power consumption about 0.8 W

*2. Except when input signal is G ON SYNC or composite SYNC

4 When the setup is finished, press the MENU button to exit the menu screen.

Note

The [POWER MANAGEMENT] function must be set individually for each input (INPUT1 or INPUT2).

To return to operating mode:

To return to normal operation from the [POWER MANAGEMENT] function's standby mode, either operate your computer, or press the INPUT button on the plasma display or remote control unit.

Automatic power-off (POWER MANAGEMENT)

This display is equipped with [POWER MANAGEMENT] function, which allows the unit to automatically switch to standby mode when no sync signal is detected. (A warning message is displayed before this function operates.)

Note

Always turn off the plasma display's main power switch when not using the display for extended periods of time.

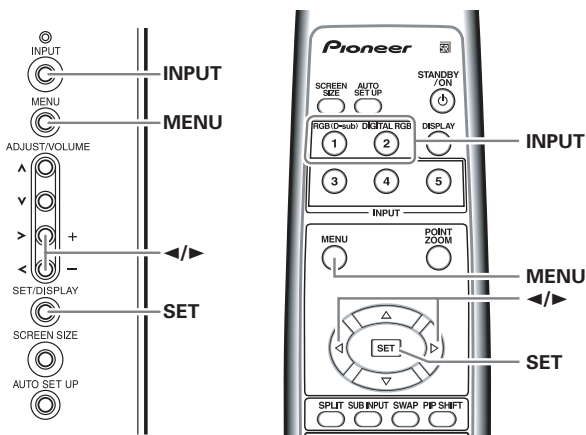

Main unit operating panel

Remote control unit

PICTURE/SCREEN Adjustment

PICTURE adjustment

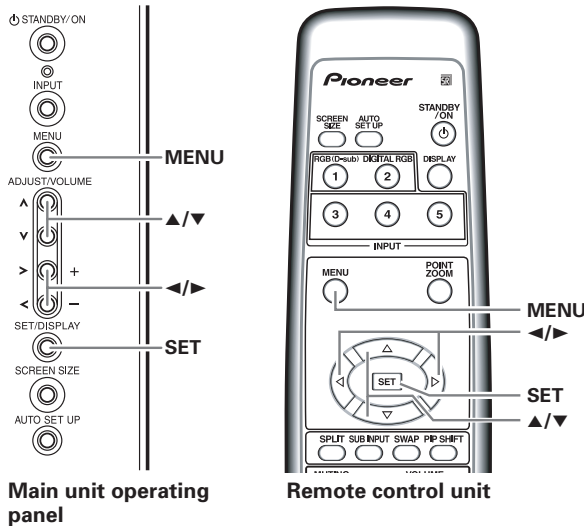

1 Press the MENU button to display the menu screen.

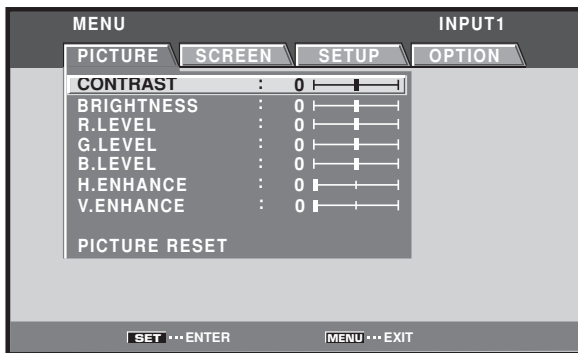

2 Use the ▲/▼ buttons to select the adjustment item, then press the SET button.

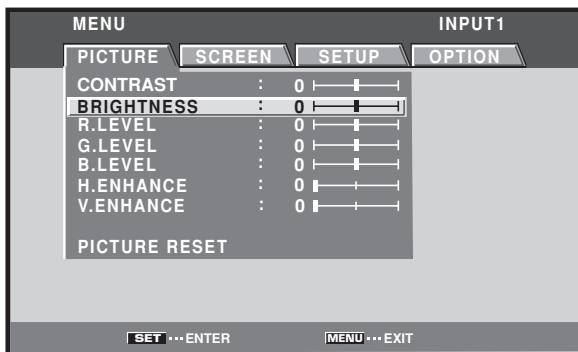

3 Use the ◀/▶ buttons to adjust the picture quality as desired.



4 Press the SET button.

Pressing the **SET** button writes the value into the memory and returns the display to the step 2 screen.

5 When the setup is finished, press the MENU button to exit the menu screen.

Note

Make these adjustments for each input (INPUT1 or INPUT2) and signals.

[PICTURE] mode adjustment items

Below are brief descriptions of the options that can be set in the [PICTURE] mode.

- CONTRAST Adjust according to the surrounding brightness so that the picture can be seen clearly.
- BRIGHTNESS Adjust so that the dark parts of the picture can be seen clearly.
- R. LEVEL Adjust the amount of red in the picture.
- G. LEVEL Adjust the amount of green in the picture.
- B. LEVEL Adjust the amount of blue in the picture.
- H. ENHANCE Sharpens the image in the horizontal direction.
- V. ENHANCE Sharpens the image in the vertical direction.

To reset [PICTURE] mode settings to the default

If settings have been adjusted excessively or the picture on the screen no longer appears natural, it may prove more beneficial to reset the [PICTURE] mode to default settings instead of trying to make adjustments under already adjusted conditions.

1 In step 2 in the previous procedure, use the ▲/▼ buttons to select [PICTURE RESET], then press the SET button.

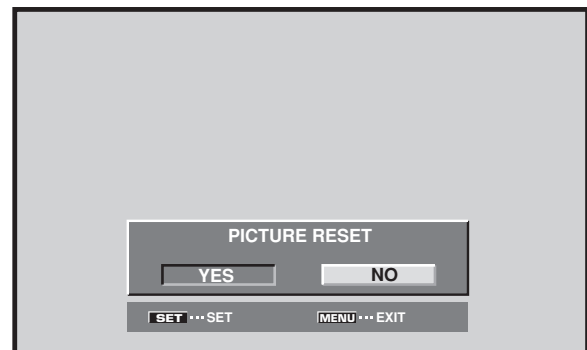

2 Use the ◀/▶ buttons to select [YES], and press the SET button.

All [PICTURE] mode settings are returned to the factory set default.

Adjusting screen POSITION, CLOCK, and PHASE <automatic adjust>

By pressing the **AUTO SET UP** button on either remote control unit or the plasma display's operating panel (or by selecting [AUTO SET UP MODE] from the menu), the unit will automatically set the screen position and clock to best match the current image input.

Note

This setting is supported only when INPUT1 is selected. The function is disabled when INPUT2 is selected.

When the button is pressed, the optimum settings are automatically selected for the current input source.

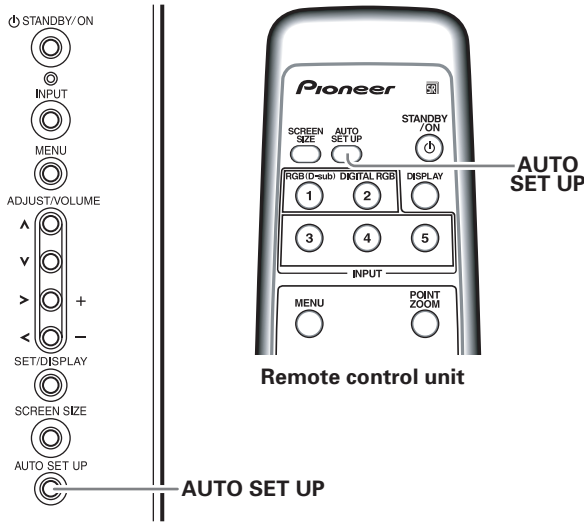

Main unit operating panel

Press the **AUTO SET UP** button on either the main unit or remote control unit.



Note

Optimum settings may not be possible for low-luminance and certain other signals. In such cases, set the [AUTO SETUP MODE] to [INACTIVE], and use the manual adjustment methods explained in the following section, "Adjusting screen POSITION, CLOCK, and PHASE <manual adjust>".

When the automatic setup mode is selected, the unit will automatically be adjusted to the optimum image settings whenever the power is turned on, the input source is changed, or the type of input signal is changed.

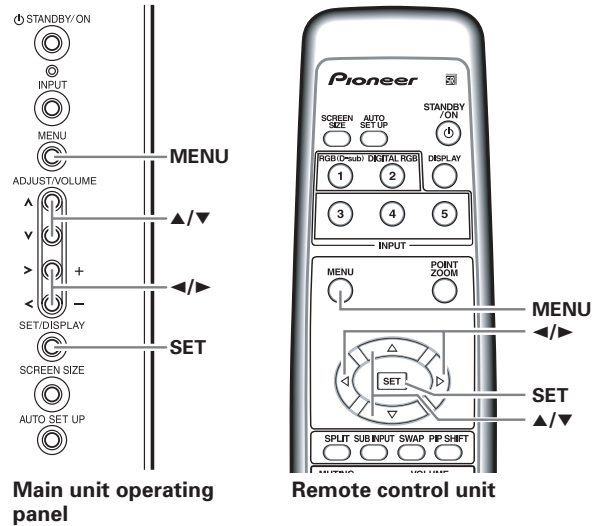

Main unit operating panel

Remote control unit

1 Press the **MENU** button to display the menu screen.

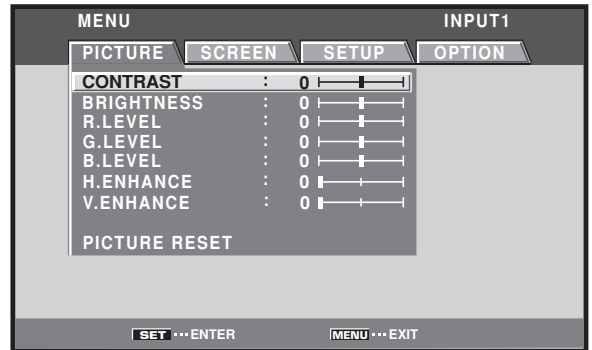

2 Use the **◀▶** buttons to select [OPTION].

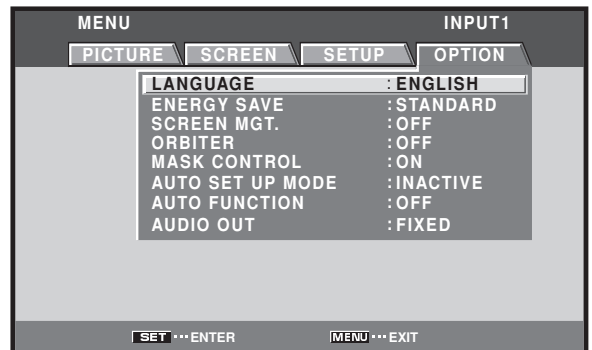

- 3 Use the ▲/▼ buttons to select [AUTO SET UP MODE].

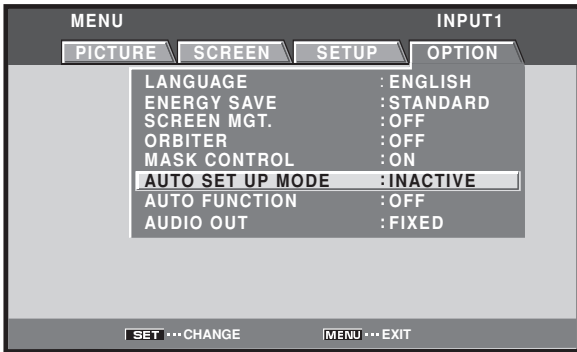

- 4 Press the SET button to activate the setting. The factory default setting is [INACTIVE]. Each time the button is pressed, the setting alternates as follows:



- 5 When finished with the setting, press the MENU button to return to the normal screen image.

Note

Optimum settings may not be possible for low-luminance and certain other signals. In such cases, set the [AUTO SETUP MODE] to [INACTIVE], and use the manual adjustment methods explained in the following section, "Adjusting screen POSITION, CLOCK, and PHASE <manual adjust>".

Adjusting screen POSITION, CLOCK, and PHASE <manual adjust>

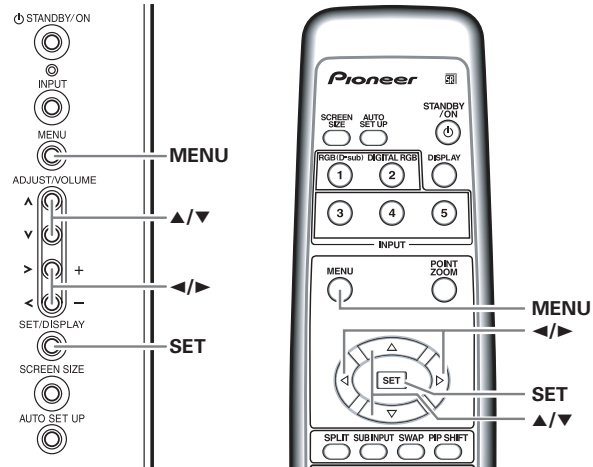

Main unit operating panel

Remote control unit

- 1 Press the MENU button to display the menu screen.

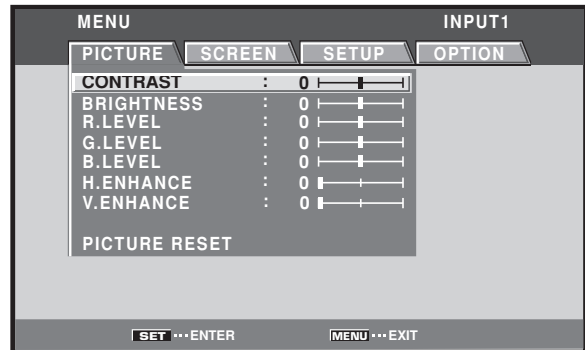

- 2 Use the ◀/▶ buttons to select [SCREEN].

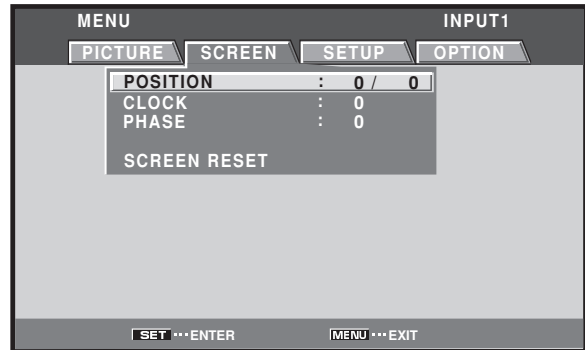

3 Use the ▲/▼ buttons to select the adjustment item, then press the SET button.

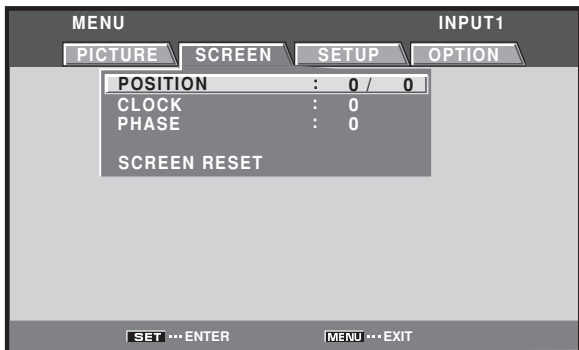

4 Use the ◀/▶ and ▲/▼ buttons to select the desired value.

- When the [POSITION] item is selected, the ◀/▶ buttons control movement in the Horizontal direction (H), and the ▲/▼ buttons control movement in the Vertical direction (V).

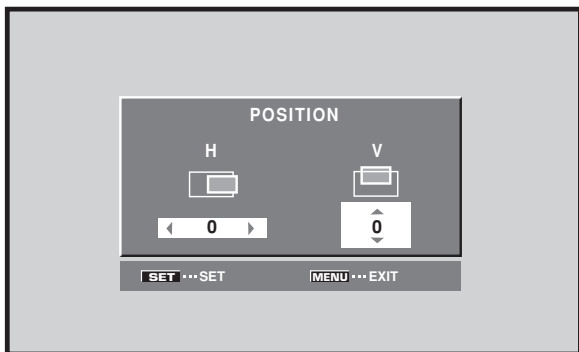

- Use the ◀/▶ buttons for the adjustments of [CLOCK] and [PHASE].



Note
If INPUT2 is selected, only the [POSITION] can be adjusted.

5 Press the SET button.
Pressing the **SET** button writes the value into the memory and returns the display to the step 3 screen.

6 When adjustment is finished, press the MENU button to exit the menu screen.

[SCREEN] mode adjustment items

Below are brief descriptions of the options that can be set in the [SCREEN] mode.

- POSITION**
- H Adjust the picture's position to the left or right.
 - V Adjust the picture's position upward or downward.
- CLOCK** Adjust letter breakup or noise on the screen. This setting adjusts the unit's internal clock signal frequency that corresponds to the input video signal.
- PHASE** Adjust so that there is minimum flicker of screen letters or color misalignment. This setting adjusts the phase of the internal clock signal adjusted by the [CLOCK] setting.

Notes

- The [CLOCK] and [PHASE] adjustment items are supported only for INPUT1.
- When the [CLOCK] frequency is changed, the [POSITION] command's horizontal [H] option may require readjustment.
- If the adjustment items in the [SCREEN] mode are adjusted excessively, the picture may not be displayed properly.
- When the [AUTO SET UP MODE] set to [ACTIVE], selecting the [POSITION] and [CLOCK] adjust modes will cause a message to be displayed on the screen, but adjustment is possible. However, if the input source is changed, the adjustment value stored in memory will be the one automatically set with the auto setup mode. If you wish to record a manually set adjustment value, set the [AUTO SET UP MODE] to [INACTIVE] (page 26) before beginning your adjustments.

To reset [SCREEN] mode settings to the default

If settings have been adjusted excessively or the picture on the screen no longer appears natural, it may prove more beneficial to reset the [SCREEN] mode to default settings instead of trying to make adjustments under already adjusted conditions.

1 In step 3 in the previous procedure, use the ▲/▼ buttons to select [SCREEN RESET], then press the SET button.

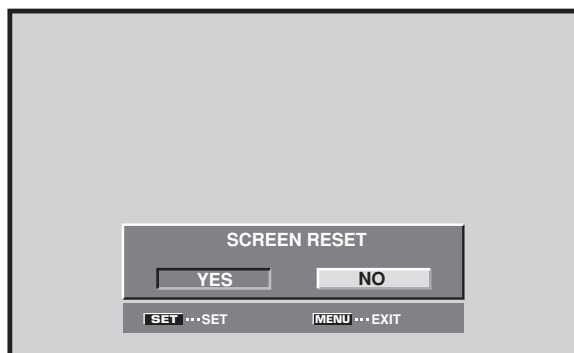

2 Use the ◀/▶ buttons to select [YES], and press the SET button.

All [SCREEN] mode settings are returned to the factory set default.

Setting the orbiter (ORBITER)

At set time intervals (about once every 8 minutes), this function automatically changes the screen display position by incremental amounts. The amount of screen movement is 1 pixel horizontally or vertically. When displaying a still image, setting [ORBITER] to [ON] helps prevent the screen from being burnt with a lag image.

- This function is not supported when using the POINT ZOOM function, multiscreen function, or menu display.

Note

The [ORBITER] setting affects all input sources.

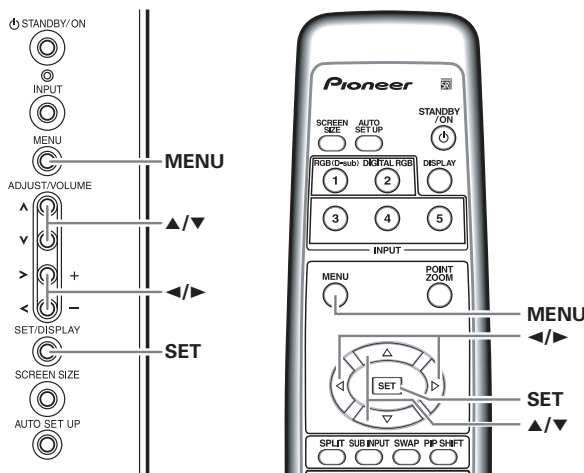

Main unit operating panel

Remote control unit

- 1 Press the MENU button to display the menu screen.

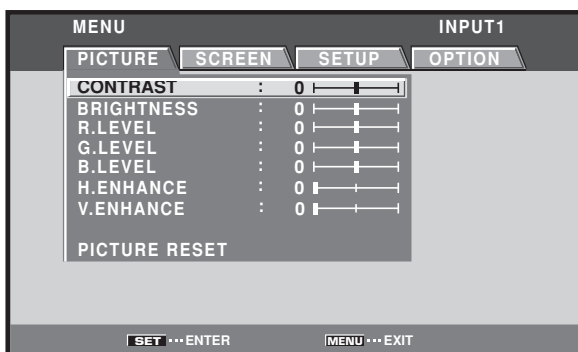

- 2 Use the \leftarrow/\rightarrow buttons to select [OPTION].

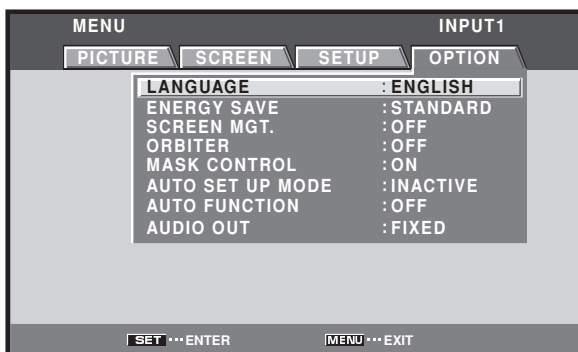

- 3 Use the $\blacktriangle/\blacktriangledown$ buttons to select [ORBITER].

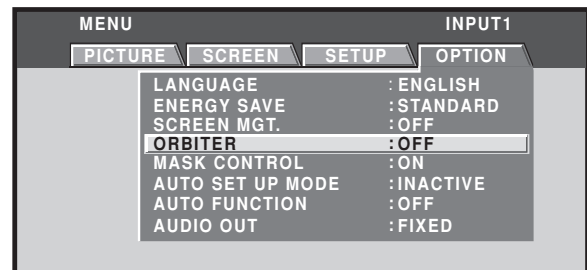

- 4 Press the SET button to activate the setting.

The factory default setting is [OFF].

Each time the button is pressed, the setting alternates as follows:

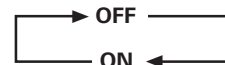

- 5 When finished with the setting, press the MENU button to return to the normal screen image.

Side mask position (MASK CONTROL)

When screen size is set to [DOT BY DOT] or [4:3], or when using multiscreen display, the position of the black stripes on the side of the screen and the position of the subscreen are changed slightly each time the power is turned on, in order to alleviate burning of lag images on the screen.

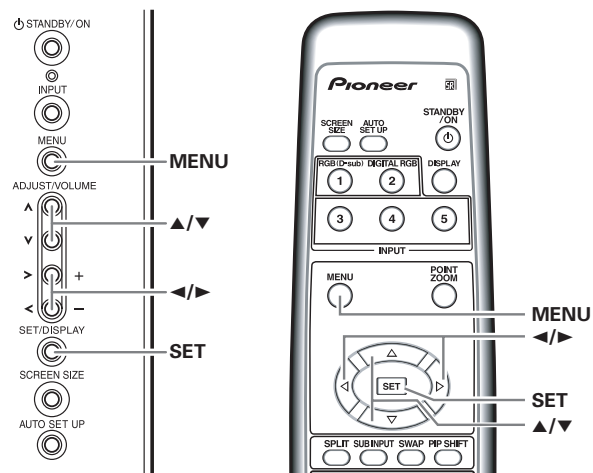

Main unit operating panel

Remote control unit

- 1 Press the MENU button to display the menu screen.

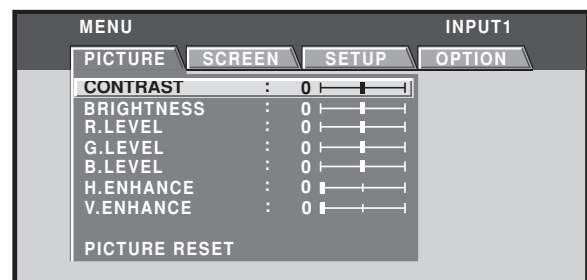

2 Use the ◀/▶ buttons to select [OPTION].

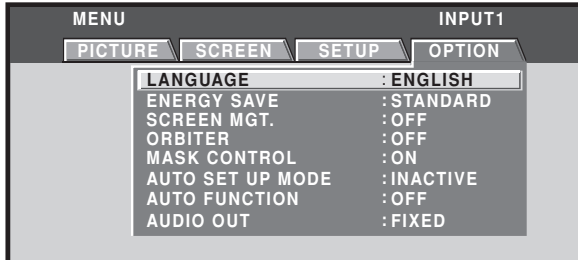

3 Use the ▲/▼ buttons to select [MASK CONTROL].

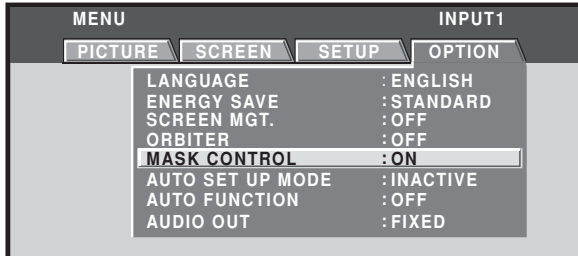

4 Press the SET button to activate the setting.

The factory default setting is [ON].

Each time the button is pressed, the setting alternates as follows:



5 When finished with the setting, press the MENU button to return to the normal screen image.

Note

The [MASK CONTROL] setting affects all input sources.

Screen management settings (SCREEN MGT.)

In order to alleviate burning of lag images in the screen, this plasma display is equipped with a screen management program that allows automatic switching of the display image at regular intervals. The program can be set to determine how the 24-hour screen management cycle is repeated.

For information about detailed screen management settings, consult your professional installation technician.

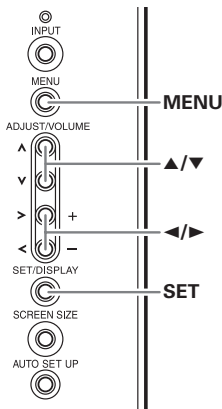

Main unit operating panel

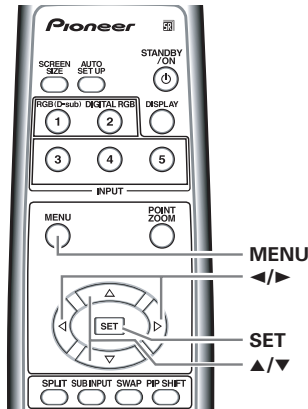

Remote control unit

1 Press the MENU button to display the menu screen.

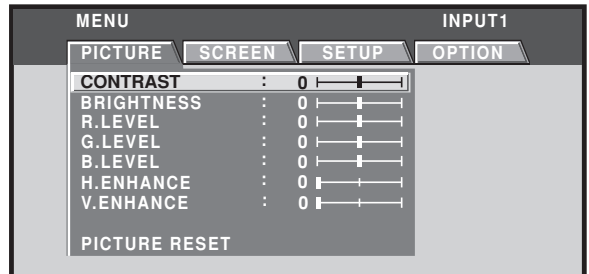

2 Use the ◀/▶ buttons to select [OPTION].

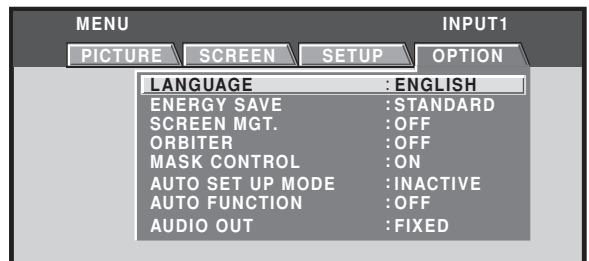

3 Use the ▲/▼ buttons to select [SCREEN MGT.], then press the SET button.

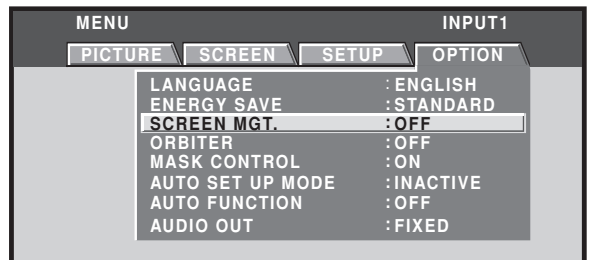

4 Use the ▲/▼ buttons to select [STATUS].

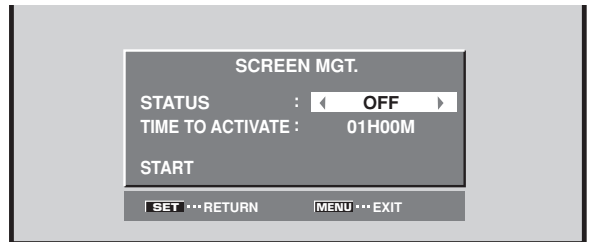

5 Use the ◀/▶ buttons to select [ONCE] or [REPEAT].

The factory default setting is [OFF].

Each time the button is pressed, the setting alternates as follows:



- ONCE The screen management program is performed once only.
- REPEAT The screen management program is performed repeatedly (24-hour cycle).
- OFF Screen management program is disabled, and normal screen image is displayed continuously.

Under factory default settings, the screen display contents will change as follows:

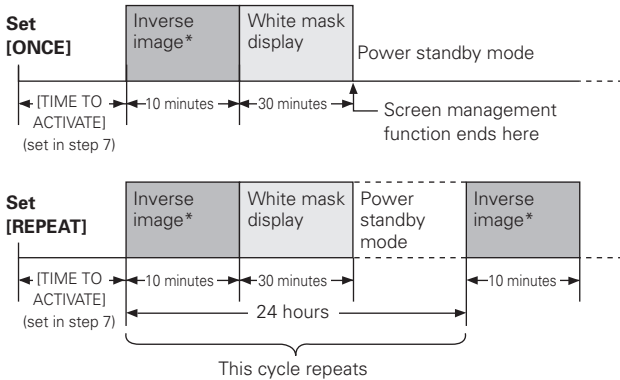

* The color and brightness of the current image are displayed in inverse values. The respective RGB color output levels are inverted, with light areas appearing dark, and dark areas appearing light.

Notes

- When set to [ONCE], after the screen management program ends, this part of the display will change to the [OFF] message. If you wish to continue the screen management program, use the ◀/▶ buttons to select [ONCE] again, or change to [REPEAT].
- During screen management operation when set to [ONCE] or [REPEAT], if the display's MAIN POWER switch is turned OFF, the screen management program will end, and this part of the display will change to display the message [OFF]. If you wish to continue the screen management program, use the ◀/▶ buttons to select [ONCE] or [REPEAT] again.

6 Use the ▲/▼ buttons to select [TIME TO ACTIVATE].

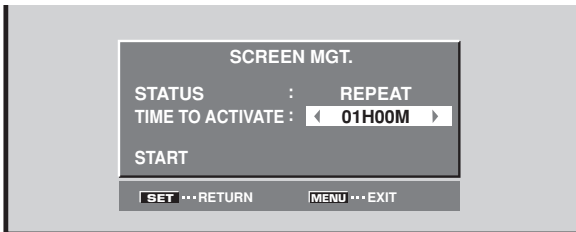

7 Use the ◀/▶ buttons to set the time you wish the screen management program to begin.

When the ◀/▶ buttons are pressed, the screen management operation can be set from 0 to 24 hours, in 10-minute units.

8 Use the ▲/▼ buttons to select [START].

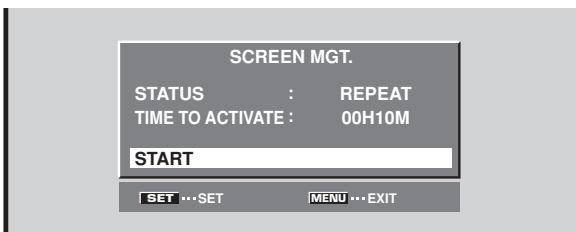

Note

The [SCREEN MGT.] setting affects all input sources.

9 Press the SET button.

The set value will be stored in memory, and the screen will return to that shown in step 2. The timer begins when the SET button is pressed, and after passage of the time set in step 7, the screen management program will begin operating.

10 When finished with the setting, press the MENU button to return to the normal screen image.

Energy saving settings (ENERGY SAVE)

The power control function allows screen brightness to be suppressed as a means of lowering power consumption and reducing display deterioration.

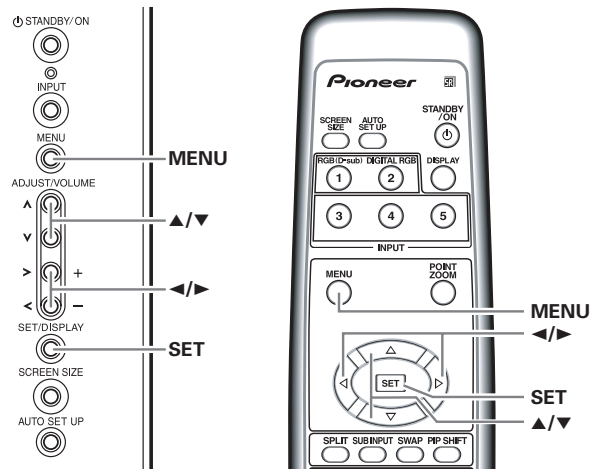

Main unit operating panel

Remote control unit

1 Press the MENU button to display the menu screen.

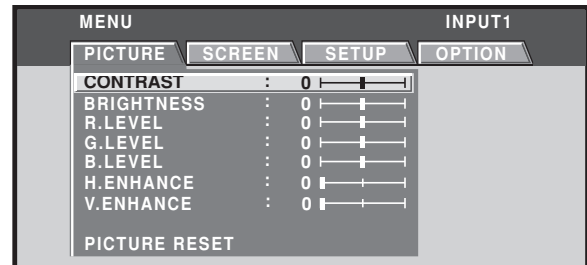

2 Use the ◀/▶ buttons to select [OPTION].

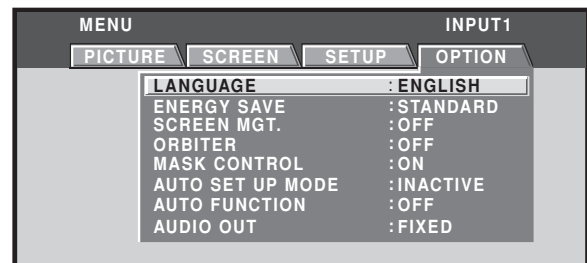

3 Use the ▲/▼ buttons to select [ENERGY SAVE].

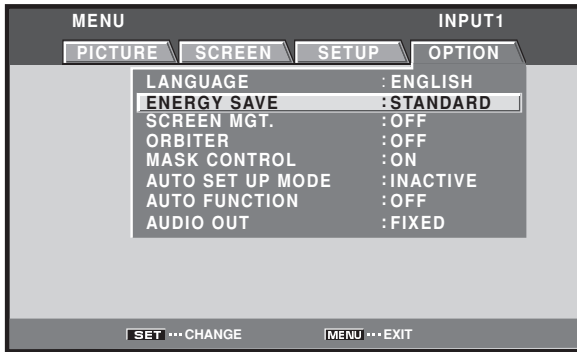

4 Press the SET button to select [ENERGY SAVE] setting.

The factory default setting is [STANDARD]. Each time the **SET** button is pressed, the setting changes as follows:

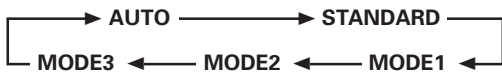

- STANDARD ... Brightness is controlled in accordance with input signal to produce bright, easily viewed image.
- MODE1 Brightness is controlled in accordance with input signal, but power consumption is less than that used in [STANDARD] mode.
- MODE2 Brightness is controlled in accordance with input signal, but power consumption is less than that used in [MODE1].
- MODE3 Brightness is set at fixed level, regardless of input signal level. Effective at reducing screen aging due to burned lag images, etc.
- AUTO Brightness is set automatically in response to ambient lighting conditions so as to produce optimum image appearance.

5 When finished with the setting, press the MENU button to return to the normal screen image.

Note

The [ENERGY SAVE] setting affects all input sources.

Automatic input switching (AUTO FUNCTION)

This display is equipped with an optional [AUTO FUNCTION] selector. When enabled, the selector automatically switches the display's input source to INPUT1 when an image signal is detected at the INPUT1 terminal.

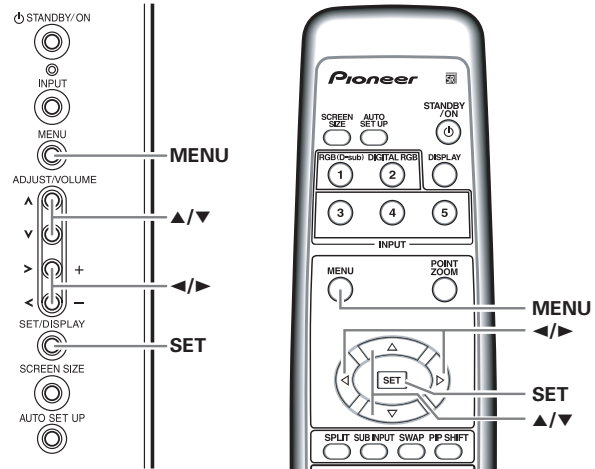

Main unit operating panel

Remote control unit

1 Press the MENU button to display the menu screen.

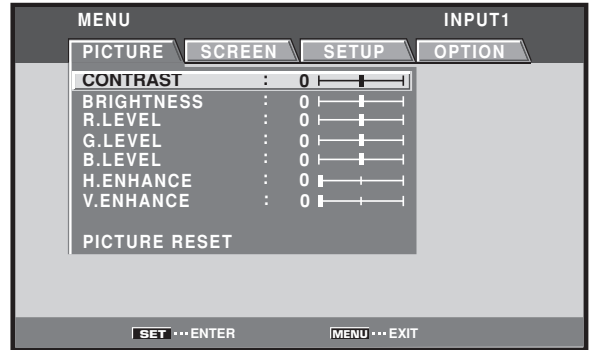

2 Use the ◀/▶ buttons to select [OPTION].

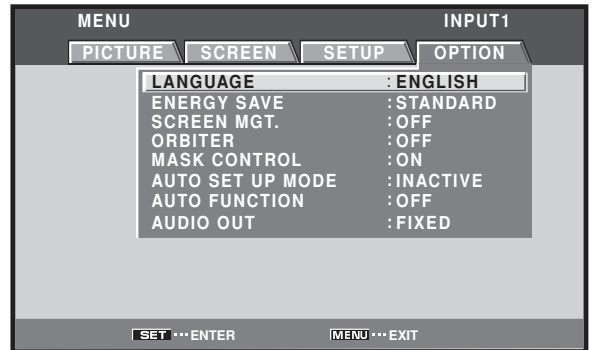

3 Use the ▲/▼ buttons to select [AUTO FUNCTION].

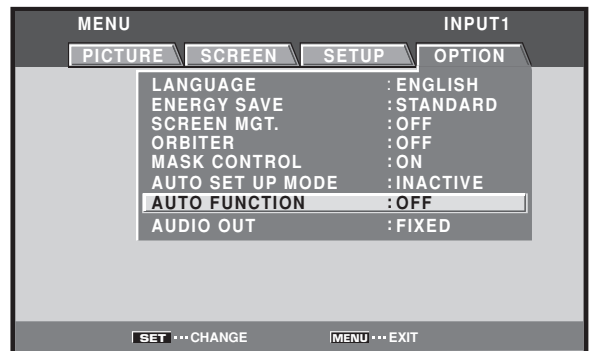

4 Press the SET button to select [INPUT1].

The factory default setting is [OFF]. Each time the **SET** button is pressed, the selector function switches alternately as shown:



- OFF [AUTO FUNCTION] is disabled.
- INPUT1
 - When a signal is detected at INPUT1, the input source automatically switches to [INPUT1].
 - After the [AUTO FUNCTION] mode has caused the input to switch, if the input signal is no longer detected, the input source reverts to the one selected before operation of the [AUTO FUNCTION] mode.
 - If the input changes when the unit is in [AUTO FUNCTION] mode, pressing the INPUT button to select a different input will cause the [AUTO FUNCTION] mode to be temporarily disabled, but it can be enabled again by turning the power ON/OFF.

5 When finished with the setting, press the MENU button to return to the normal screen image.

Notes

- The [AUTO FUNCTION] for [INPUT1] is supported only when a separate SYNC or composite SYNC analog RGB signal is input. (When a G ON SYNC or component video signal is input, [AUTO FUNCTION] is disabled.)
- The [AUTO FUNCTION] setting affects all input sources.

About audio output (AUDIO OUT)

The signal level produced at the AUDIO (OUTPUT) jack can be set to [FIXED] or [VARIABLE] (linked to the VOLUME) as desired.

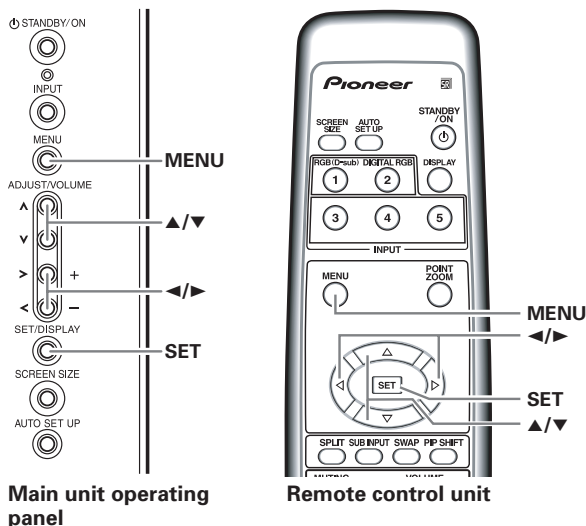

1 Press the MENU button to display the menu screen.

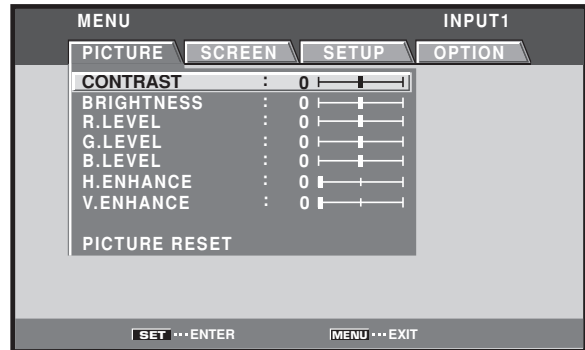

2 Use the </> buttons to select [OPTION].

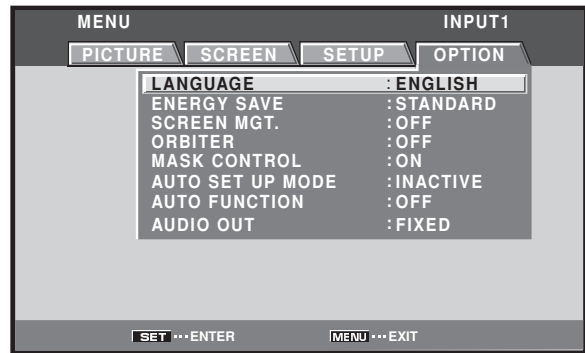

3 Use the ▲/▼ buttons to select [AUDIO OUT].

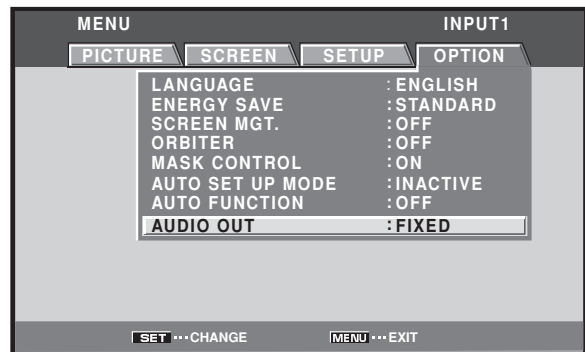

4 Press the SET button to select the desired audio level setting.

The factory default setting is [FIXED]. Each time the **SET** button is pressed, the function alternates as shown:



- FIXED Audio output volume remains fixed, even if the VOLUME controls are operated.
- VARIABLE Audio output volume changes in response to operation of VOLUME controls.

5 When finished with the setting, press the MENU button to return to the normal screen image.

Note

The [AUDIO OUT] setting affects all input sources.

Cleaning

Regular cleaning will extend the life and performance of this unit. The recommended way to clean the display and related parts is described below.

Before cleaning, be sure to unplug the power cord from the power outlet.

Cleaning the display panel body and remote control

Do not under any circumstances use solvents such as benzene or thinner for cleaner. Use of such liquids may cause deterioration or peeling of paint from the display or remote control unit.

Wipe the display and remote control gently with a soft cloth. In the case of excessive dirt buildup, dampen a soft cloth with a diluted neutral cleaning detergent and after wringing the cloth thoroughly, wipe the component and then dry it with a dry soft cloth.

Cleaning the screen

After dusting, wipe the screen gently using the supplied cleaning cloth or a soft cloth. Do not use tissue or a rough cloth. As the surface of the screen is easily scratched, do not rub it or hit it with a hard object.

Cleaning the vents

As a general rule, use a vacuum cleaner about once a month to clean the vents on the rear panel of the display of dust buildup (set the vacuum cleaner to its weakest setting when doing this).

Using the unit without cleaning it of dust will cause the internal temperature to increase, resulting in possible breakdown or fire.

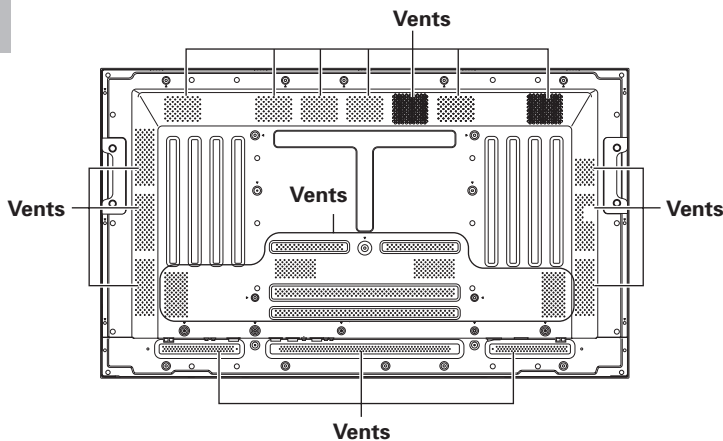

Illustration depicts PDP-504CMX model.

Troubleshooting

What may at first seem to be an malfunction, may be remedied with a quick check.

Please check to see if a warning is displayed on the screen. If displayed, refer to the table below and check the mode. If there is no display check to see if the problem is listed on page 35. The problem may also be caused by something other than this unit so please also check the other components being used such as a video deck. If the problem can still not be solved please consult the dealer where this unit was purchased.

About the self diagnosis mode

Messages appear on the bottom of this unit's screen to indicate operation or connection faults. After message confirmation, check the condition of the unit.

ERROR MESSAGE	REMEDY
CAUTION OUT OF RANGE or CAUTION UNSUPPORTED SIGNAL or SIGNAL NG	<ul style="list-style-type: none"> The current input signal is not supported by the unit. Check the Computer signal compatibility table on pages 38 to 41, and change the computer's output signal setting appropriately.
WARNING THERMAL ALERT SHUT DOWN (**)	<ul style="list-style-type: none"> Turn off main power (page 9). Is ambient temperature too high? Remove any objects blocking the cooling vents on the plasma display.
WARNING FAN FAILURE SHUT DOWN (**)	<ul style="list-style-type: none"> Cooling fan has malfunctioned. Immediately turn off power, remove power plug from its outlet, and consult a Pioneer service center or your dealer.
ERROR INVALID KEY ENTRY	<ul style="list-style-type: none"> An invalid operation has been attempted. Check input signals, connections and other settings.
SHUT DOWN (**)	<ul style="list-style-type: none"> Turn off main power, wait for 1-2 minutes, then try turning power on again. If problem persists, remove power plug from its outlet and consult a Pioneer service center or your dealer.

In the above, messages contents indicated by (**) represent numerals.

General problems

Problem	Possible Solution
<ul style="list-style-type: none"> No power 	<ul style="list-style-type: none"> Is the power cord disconnected? (page 14) Has the MAIN POWER switch been switched on? (page 9)
<ul style="list-style-type: none"> Unit cannot be operated. 	<ul style="list-style-type: none"> External influences such as lightning, static electricity, etc., may cause improper operation. In this case, operate the unit after first turning the MAIN POWER off/on, or unplugging the power cord and re-plugging it in after 1 to 2 minutes.
<ul style="list-style-type: none"> Remote control does not operate. 	<ul style="list-style-type: none"> Are batteries inserted with polarity (+, -) correctly aligned? (page 8) Are batteries worn out? (Replace with new batteries.) Is any object occluding the remote signal receiver? (page 8) Point the remote control unit toward the remote signal receiver when operating (page 8).
<ul style="list-style-type: none"> Picture is cut off. 	<ul style="list-style-type: none"> Is the selected screen size correct? Switch to another screen size (page 21). Are [SCREEN] mode adjustments such as picture size made correctly? (pages 21, 22 and 26 to 28) Is the POINT ZOOM function being used? (page 22)
<ul style="list-style-type: none"> Strange color, light color, or dark, or color misalignment 	<ul style="list-style-type: none"> Adjust the picture tone (page 25). Is the room too bright? The picture may look dark in a room that is too bright. Is [CLAMP POSITION] setup correct? (page 18)
<ul style="list-style-type: none"> Power is suddenly turned off. 	<ul style="list-style-type: none"> The unit's internal temperature has increased. (Air vents are blocked.) Remove any objects blocking vent or clean (page 34). Is the [POWER MANAGEMENT] function set to [ON]? (page 24) Is the [SCREEN MGT.] function set to [ONCE] or [REPEAT]? (pages 30 and 31)
<ul style="list-style-type: none"> No picture 	<ul style="list-style-type: none"> Is connection to other components correct? (pages 12 to 13) Has setup been done correctly after connection? (pages 16 to 18) Is the correct input selected? (page 19) Is a non-compatible signal being input? (pages 38 to 41) Is the [PICTURE] setting correct? (page 25)

Problems commonly mistaken as breakdown

Problem	Possible Solution
<ul style="list-style-type: none"> The screen is displayed in a small size. 	<ul style="list-style-type: none"> Is the correct screen size selected? (pages 21, 22, 26 and 27)
<ul style="list-style-type: none"> Letter breakup on screen. 	<ul style="list-style-type: none"> Adjust using [SCREEN] mode on the menu screen (page 27). If there is still no improvement, this unit may be limiting the displayable range. Check the Computer signal compatibility table (pages 38 to 41).
<ul style="list-style-type: none"> A sharp sound is sometimes heard from the cabinet. 	<ul style="list-style-type: none"> Expansion/contraction caused by surrounding temperature change may result in sound being heard from the cabinet. This is not a malfunction.
<ul style="list-style-type: none"> Bright portions of image appear to be losing intensity. 	<ul style="list-style-type: none"> When the video input signal's level is too high, the bright portions may appear to be losing their intensity. Increase the adjustment level of the contrast and check the picture (page 25).
<ul style="list-style-type: none"> Speckles or noise appears on screen. 	<ul style="list-style-type: none"> May be caused by radio wave interference from appliances with motors such as hair dryers, electric vacuum cleaners, electric power drills, ignition systems of cars, motorcycles etc., switch devices such as thermostats etc., neon signs or electrical discharge from power lines etc.
<ul style="list-style-type: none"> Stripes appear on the screen. 	<ul style="list-style-type: none"> May be caused by radio wave mingling from TV station, FM station, amateur radios, public radios (simplified radios) etc., or a nearby personal computer, TV, or video/audio component. A strong electromagnetic field may cause picture distortion and similar problems.
<ul style="list-style-type: none"> Sound is heard from inside the unit. 	<ul style="list-style-type: none"> Normal sound of the cooling fan and internal sliding parts of the plasma display panel. Not a malfunction.
<ul style="list-style-type: none"> Fan isn't moving. 	<ul style="list-style-type: none"> Fan is set to operate only after ambient temperature exceeds 35°C (differs depending on installation conditions). Not a malfunction.
<ul style="list-style-type: none"> Fan speed changes. 	<ul style="list-style-type: none"> Fan speed changes automatically in accordance with ambient conditions. Not a malfunction.
<ul style="list-style-type: none"> ON (green) indicator doesn't light. 	<ul style="list-style-type: none"> The ON indicator may not light in some cases, depending on the settings performed by the installer. Consult with your installation technician.

Precautions regarding use

Panel sticking and after-image lag

- Displaying the same images such as still images for a long time may cause after-image lagging.
This may occur in the following two cases.

1. After-image lagging due to remaining electrical load

When image patterns with very high peak luminance are displayed for more than 1 minute, after-image lagging may occur due to the remaining electric load. The after-images remaining on the screen will disappear when moving images are displayed. The time for the after-images to disappear depends on the luminance of the still images and the time they had been displayed.

2. After-image (lag image) due to burning

Avoid displaying the same image on the Plasma Display continuously over a long period of time. If the same image is displayed continuously for several hours, or for shorter periods of time over several days, a permanent after-image may remain on the screen due to burning of the fluorescent materials. Such images may become less noticeable if moving images are later displayed, but they will not disappear completely.

The same kind of burning of a lag image may also be produced after extended multi-hour use, or recurrent daily use for shorter periods of a single [4:3] screen size, or [DOT BY DOT] image.

Except in cases where violation of intellectual property rights may be involved (pages 21 and 22), it is recommended that lag-image burning be avoided by selecting a screen size that displays images over the entire screen (pages 21 and 22).

- In addition, the [ENERGY SAVE] function (page 31), [ORBITER] function (page 29), [MASK CONTROL] function (page 29), and [SCREEN MGT.] (page 30) can also be used to reduce the chance of lag image formation.

Note

Special precautions must be employed when using the plasma display as a surveillance monitor or in other applications where a fixed image will be displayed for extended periods of time. Before using the monitor in such applications, consult your dealer for advice.

When using this unit as a monitor for a surveillance camera, it is recommended to set the [ENERGY SAVE] function to [MODE3] or [MODE2].

About the plasma panel's protection function

The brightness of this display will deteriorate slightly when an image with little movement such as a photograph or computer image is continuously displayed. This is caused by the plasma panel's protection function which detects images with slight movement and automatically adjusts brightness to protect the display, and is not a malfunction.

The screen-saver function begins operating when the display detects no or little screen movement for a period of about three minutes; the function is an automatic feature and cannot be turned OFF.

Pixel failure

The plasma display screen is composed of a high numbers of tiny pixel elements constructed in a high-precision array, but on occasion one or more of the pixels may fail to light, or may light erratically. This is an inevitable by-product of the manufacturing process and not a malfunction.

Concerning infrared light

In principle, the plasma display radiates infrared light. Depending on the environment in which the monitor is installed and used, infrared remote control units for other nearby appliances may fail to operate properly, or noise may be heard in wireless headphones. In such cases, move the affected appliance to a location where its infrared sensor is not affected.

Electromagnetic interference

This unit is built in compliance with official standards for electromagnetic interference, but it nonetheless may produce a low level of radio noise. This noise may be noticeable if AM radios, computers, or video appliances are installed too close to the display. In such cases, remove the affected appliance to a location where it is not affected.

Additional cautions

- If the power is automatically turned off during operation of this unit, the following reasons may be the cause.

- ① Is the [POWER MANAGEMENT] function set to [ON]? (page 24).
- ② The surrounding temperature has risen above 40 °C.
The display should be used within ambient temperature conditions below 40 °C.
- ③ The internal temperature has risen abnormally due to blocked cooling vents, overheating of internal electronic parts, or other factors.

If the power is automatically turned off for a reason other than the above reasons, there could be a malfunction. In this case, unplug the power cord from the power outlet and request repair from your nearest sales outlet.

- The plasma display panel of this unit is very bright and viewing it a close distance will cause eye strain.

We recommend that you view the screen from a suitable distance (3 to 6 m).

- In order to protect the panel and internal circuitry, this display is provided with a cooling fan designed to turn on/off and change speed automatically in accordance with ambient temperature conditions (the fan sound will change in accordance with its speed). The display should be used within ambient temperature conditions below 40 °C.

STANDBY and ON indicators

During operation of the [POWER MANAGEMENT] function, the ON indicator will flash green at intervals of about 1 second (page 24).

The ON indicator lights steadily (green) under normal operating conditions. However, depending on the settings performed by the installation technician, the green indicator may not light even when power is turned on (page 35).

If the green light displays a flashing pattern other than the above, an error message is indicated. Consult any onscreen messages (page 34) and check ambient conditions (temperature, etc.) and respond accordingly (page 35).

If the problem persists, disconnect the power plug and consult your dealer or a service center.

Other than this, if the power turns off by itself, or refuses to turn on, or if the STANDBY indicator conditions flashing red, a malfunction may be indicated. Immediately disconnect the power plug and consult your dealer or a service center.

Specifications

General (PDP-504CMX)

Light emission panel "50-inch" AC Plasma Panel
 109.8 (W) x 62.1 (H) x 126.1 (diagonal) cm

Number of pixels 1280 x 768

Power supply AC 100 - 120 V, 50/60 Hz

Rated current 3.6 A - 2.9 A

Standby power consumption 0.8 W

External dimensions
 1218 (W) x 714 (H) x 98 (D: Not including handles) mm
 47-31/32 (W) x 28-1/8 (H) x 3-7/8 (D: Not including handles) in.

(including display stand)
 1218 (W) x 737 (H) x 300 (D) mm
 47-31/32 (W) x 29-1/32 (H) x 11-13/16 (D) in.

Weight 41.0 kg (90 lbs. 7 oz)
 (including display stand) 41.6 kg (91 lbs. 12 oz)

Operating temperature range 0 to 40 °C

General (PDP-434CMX)

Light emission panel "43-inch" AC Plasma Panel
 95.2 (W) x 53.6 (H) x 109.3 (diagonal) cm

Number of pixels 1024 x 768

Power supply AC 100 - 120 V, 50/60 Hz

Rated current 2.98 A - 2.48 A

Standby power consumption 0.8 W

External dimensions
 1070 (W) x 630 (H) x 98 (D: Not including handles) mm
 42-1/8 (W) x 24-13/16 (H) x 3-7/8 (D: Not including handles) in.

(including display stand)
 1070 (W) x 653 (H) x 300 (D) mm
 42-1/8 (W) x 25-23/32 (H) x 11-13/16 (D) in.

Weight 32.5 kg (71 lbs. 11 oz)
 (including display stand) 33.1 kg (73 lbs.)

Operating temperature range 0 to 40 °C

Input/output

Video

INPUT1

Input Mini D-sub 15 pin (socket connector)
 RGB signal (G ON SYNC compatible)
 RGB ... 0.7 V_{p-p}/75 Ω/no sync.
 HD/VS, VD ... TTL level
 /positive and negative polarity
 /2.2 kΩ
 G ON SYNC
 ... 1 V_{p-p}/75 Ω/negative sync.
 *Compatible with Microsoft "Plug & Play"
 (VESA DDC1/2B)

Output Mini D-sub 15 pin (socket connector)
 75 Ω/with buffer

INPUT2

Input DVI-D 24-pin connector
 Digital RGB signal (DVI compliant TMDS signal)
 *Compatible with Microsoft "Plug & Play"
 (VESA DDC 2B)

Audio

Input AUDIO INPUT (for INPUT1)
 Stereo mini jack
 L/R ... 500 mVrms/more than 10 kΩ

AUDIO INPUT (for INPUT2)
 Stereo mini jack
 L/R ... 500 mVrms/more than 10 kΩ

Output AUDIO OUTPUT
 Stereo mini jack
 L/R ... 500 mVrms (max)/less than 5 kΩ

SPEAKER
 L/R ... 8 – 16 Ω/7 W +7 W (at 8 Ω)

Control

RS-232C ... D-sub 9 pin (pin connector)
 COMBINATION IN/OUT
 ... Mini DIN 6 pin (x2)

Accessories

Power cord	1
Remote control unit	1
Remote control unit holder	1
AA (R6) batteries	2
Cleaning cloth (for screen)	1
Speed clamps	2
Bead bands	2
Display stands	2
Washers	2
Hex hole bolts (M8X40)	2
Operating Instructions	1
Warranty	1

- Due to improvements, specifications and design are subject to change without notice.

Appendix 1: Computer signal compatibility table

Appendix 1 -1/4: PDP-504CMX (INPUT1)

Computer signal compatibility table (INPUT1)

: Not available.

Resolution (Dot x Line)	Refresh rate		Screen size (Dot x line)				Remarks
	Vertical	Horizontal	DOT BY DOT	4:3	FULL	PARTIAL	
640x400	56.4Hz	24.8kHz			○ 1280x768		NEC PC-9800
720x400	70.1Hz	31.5kHz			○ 1280x768		NEC PC-9800
	85.1Hz	37.9kHz			↑		
640x480	60Hz	31.5kHz	◎ 640x480	○ 1024x768	○ 1280x768		
	66.7Hz	35.0kHz	↑	↑	↑		Apple Macintosh 13"
	72.8Hz	37.9kHz	↑	↑	↑		
	75Hz	37.5kHz	↑	↑	↑		
	85Hz	43.3kHz	↑	↑	↑		
848x480	60Hz	31.0kHz	◎ 848x480		○ 1280x768		
800x600	56Hz	35.2kHz	◎ 800x600	○ 1024x768	○ 1280x768		
	60Hz	37.9kHz	↑	↑	↑		(1072x600)
	72Hz	48.1kHz	↑	↑	↑		
	75Hz	46.9kHz	↑	↑	↑		
	85Hz	53.7kHz	↑	↑	↑		
832x624	74.6Hz	49.7kHz	◎ 832x624	○ 1024x768	○ 1280x768		Apple Macintosh 16"
1024x768	60Hz	48.4kHz	◎ 1024x768		○ 1280x768		(1376 x 768)
	70Hz	56.5kHz	↑		↑		
	75Hz (74.9Hz)	60.0kHz (60.2kHz)	↑		↑		() indicates Apple Macintosh 19"
	85Hz	68.7kHz	↑		↑		
1280x720	60Hz	44.7kHz	◎ 1280x720		○ 1280x768		
1280x768	56Hz	45.1kHz	◎ 1280x768				
	60Hz	47.8kHz	↑				
	70Hz	56.1kHz	↑				
1152x864	60Hz	53.7kHz		△ 1024x768	△ 1280x768		
	72Hz	64.9kHz		↑	↑		
	75Hz	67.5kHz		↑	↑		
1152x870	75.1Hz	68.5kHz		△ 1024x768	△ 1280x768		Apple Macintosh 21"
1152x900	66Hz	61.8kHz		△ 1024x768	△ 1280x768		Sun Microsystems LO
	76Hz	71.7kHz		↑	↑		Sun Microsystems HI
1280x960	60Hz	60.0kHz		△ 1024x768	△ 1280x768		
1280x1024	60Hz	64.0kHz		△ 1024x768	△ 1280x768	◎ 1280x768	
	75Hz	80.0kHz		↑	↑	↑	(1600x1024)
	85Hz	91.2kHz		↑	↑	↑	
1400x1050	60Hz	65.3kHz		△ 1024x768	△ 1280x768		
	75Hz	82.3kHz		↑	↑		
	85Hz	93.9kHz		↑	↑		
1600x1200	60Hz	75.0kHz		△ 1024x768	△ 1280x768		
	65Hz	81.3kHz		↑	↑		
	70Hz	87.5kHz		↑	↑		
	75Hz	93.8kHz		↑	↑		
	85Hz	106.3kHz		↑	↑		

◎ : Optimal picture. Adjustment of picture position, refresh rate, phase etc., may be necessary.

○ : Picture will be enlarged but some fine detail will be hard to see.

△ : Simple reproduction. Fine detail will not be reproduced.

Appendix 1 -2/4: PDP-504CMX (INPUT2)

Computer signal compatibility table (INPUT2)
 : Not available.

Resolution (Dot x Line)	Refresh rate		Screen size (Dot x line)				Remarks
	Vertical	Horizontal	DOT BY DOT	4:3	FULL	PARTIAL	
640x480	60Hz	31.5kHz	◎ 640x480	○ 1024x768	○ 1280x768		
848x480	60Hz	31.0kHz	◎ 848x480		○ 1280x768		
800x600	56Hz	35.2kHz	◎ 800x600	○ 1024x768	○ 1280x768		
	60Hz	37.9kHz	↑	↑	↑		(1072x600)
1024x768	60Hz	48.4kHz	◎ 1024x768		○ 1280x768		(1376x768)
1280x768	56Hz	45.1kHz	◎ 1280x768				
	60Hz	47.8kHz	↑				
1152x864	60Hz	53.7kHz		△ 1024x768	△ 1280x768		
1280x960	60Hz	60.0kHz		△ 1024x768	△ 1280x768		
1280x1024	60Hz	64.0kHz		△ 1024x768	△ 1280x768	◎ 1280x768	
1400x1050	60Hz	65.3kHz		△ 1024x768	△ 1280x768		

◎ : Optimal picture. Adjustment of picture position, refresh rate, phase etc., may be necessary.

○ : Picture will be enlarged but some fine detail will be hard to see.

△ : Simple reproduction. Fine detail will not be reproduced.

Appendix 1 -3/4: PDP-434CMX (INPUT1)

Computer signal compatibility table (INPUT1)

: Not available.

Resolution (Dot x Line)	Refresh rate		Screen size (Dot x line)				Remarks
	Vertical	Horizontal	DOT BY DOT	4:3	FULL	ZOOM	
640x400	56.4Hz	24.8kHz			○ 1024x768		NEC PC-9800
720x400	70.1Hz	31.5kHz			○ 1024x768		NEC PC-9800
	85.1Hz	37.9kHz			↑		
640x480	60Hz	31.5kHz	◎ 640x480	○ 768x768	○ 1024x768		
	66.7Hz	35.0kHz	↑	↑	↑		Apple Macintosh 13"
	72.8Hz	37.9kHz	↑	↑	↑		
	75Hz	37.5kHz	↑	↑	↑		
848x480	85Hz	43.3kHz	↑	↑	↑		
	60Hz	31.0kHz	◎ 848x480		○ 1024x768		
800x600	56Hz	35.2kHz	◎ 800x600	△ 768x768	○ 1024x768		
	60Hz	37.9kHz	↑	↑	↑		(1072x600)
	72Hz	48.1kHz	↑	↑	↑		
	75Hz	46.9kHz	↑	↑	↑		
832x624	85Hz	53.7kHz	↑	↑	↑		
	74.6Hz	49.7kHz	◎ 832x624	△ 768x768	○ 1024x768		Apple Macintosh 16"
1024x768	60Hz	48.4kHz	◎ 1024x768	△ 768x768			(1376 x 768)
	70Hz	56.5kHz	↑	↑			
	75Hz (74.9Hz)	60.0kHz (60.2kHz)	↑	↑			() indicates Apple Macintosh 19"
1280x720	85Hz	68.7kHz	↑	↑			
	60Hz	44.7kHz			△ 1024x768		
1280x768	56Hz	45.1kHz			△ 1024x768		
	60Hz	47.8kHz			↑		
	70Hz	56.1kHz			↑		
1152x864	60Hz	53.7kHz		△ 768x768	△ 1024x768		
	72Hz	64.9kHz		↑	↑		
	75Hz	67.5kHz		↑	↑		
1152x870	75.1Hz	68.7kHz		△ 768x768	△ 1024x768		Apple Macintosh 21"
1152x900	66Hz	61.8kHz		△ 768x768	△ 1024x768		Sun Microsystems LO
	76Hz	71.7kHz		↑	↑		Sun Microsystems HI
1280x960	60Hz	60.0kHz		△ 768x768	△ 1024x768		
1280x1024	60Hz	64.0kHz		△ 768x768	△ 1024x768	△ 1024x768	
	75Hz	80.0kHz		↑	↑	↑	(1600x1024)
	85Hz	91.2kHz		↑	↑	↑	
1400x1050	60Hz	65.3kHz		△ 768x768	△ 1024x768		
	75Hz	82.3kHz		↑	↑		
	85Hz	93.9kHz		↑	↑		
1600x1200	60Hz	75.0kHz		△ 768x768	△ 1024x768		
	65Hz	81.3kHz		↑	↑		
	70Hz	87.5kHz		↑	↑		
	75Hz	93.8kHz		↑	↑		
	85Hz	106.3kHz		↑	↑		

- ◎ : Optimal picture. Adjustment of picture position, refresh rate, phase etc., may be necessary.
- : Picture will be enlarged but some fine detail will be hard to see.
- △ : Simple reproduction. Fine detail will not be reproduced.

Appendix 1 -4/4: PDP-434CMX (INPUT2)

Computer signal compatibility table (INPUT2)
 : Not available.

Resolution (Dot x Line)	Refresh rate		Screen size (Dot x line)				Remarks
	Vertical	Horizontal	DOT BY DOT	4:3	FULL	ZOOM	
640x480	60Hz	31.5kHz	◎ 640x480	○ 768x768	○ 1024x768		
848x480	60Hz	31.0kHz	◎ 848x480		○ 1024x768		
800x600	56Hz	35.2kHz	◎ 800x600	△ 768x768	○ 1024x768		
	60Hz	37.9kHz	↑	↑	↑		(1072x600)
1024x768	60Hz	48.4kHz	◎ 1024x768	△ 768x768			(1376x768)
1280x768	56Hz	45.1kHz			△ 1024x768		
	60Hz	47.8kHz			↑		
1152x864	60Hz	53.7kHz		△ 768x768	△ 1024x768		
1280x960	60Hz	60.0kHz		△ 768x768	△ 1024x768		
1280x1024	60Hz	64.0kHz		△ 768x768	△ 1024x768	△ 1024x768	
1400x1050	60Hz	65.3kHz		△ 768x768	△ 1024x768		

◎ : Optimal picture. Adjustment of picture position, refresh rate, phase etc., may be necessary.

○ : Picture will be enlarged but some fine detail will be hard to see.

△ : Simple reproduction. Fine detail will not be reproduced.

Appendix 2: INPUT1/2 pin assignments

Appendix 2-1/2:

INPUT1 (Mini D-sub 15 pin female connector) pin allocation.

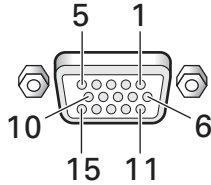

Pin No.	Input	Output
1	R	←
2	G	←
3	B	←
4	NC (No connection)	←
5	GND	←
6	GND	←
7	GND	←
8	GND	←
9	DDC + 5V	NC (No connection)
10	GND	←
11	NC (No connection)	←
12	DDC SDA	NC (No connection)
13	HD or H/V SYNC	←
14	VD	←
15	DDC SCL	NC (No connection)

Appendix 2-2/2:

INPUT2 (DVI female connector) pin allocation.

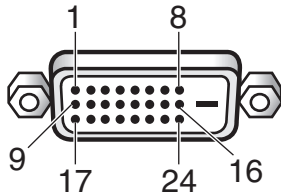

Pin No.	Signal Assignment
1	T.M.D.S. Data2-
2	T.M.D.S. Data2+
3	T.M.D.S. Data2/4 Shield
4	NC (No connection)
5	NC (No connection)
6	DDC Clock
7	DDC Data
8	NC (No connection)
9	T.M.D.S. Data1-
10	T.M.D.S. Data1+
11	T.M.D.S. Data1/3 Shield
12	NC (No connection)
13	NC (No connection)
14	+5V Power
15	GND
16	Hot Plug Detect

Pin No.	Signal Assignment
17	T.M.D.S. Data0-
18	T.M.D.S. Data0+
19	T.M.D.S. Data0/5 Shield
20	NC (No connection)
21	NC (No connection)
22	T.M.D.S. Clock Shield
23	T.M.D.S. Clock+
24	T.M.D.S. Clock-

Explanation of terms

Aspect ratio

The TV screen's width to height ratio is referred to as its aspect ratio. The aspect ratio on standard TVs is 4:3 and on wide TVs or High Definition TVs it is 16:9.

G ON SYNC

This indicates a video signal in the form of a synchronization signal added to the G (GREEN) signal of the R.G.B signal.

VGA

General term for "Video Graphics Array".

Generally this indicates a 640 dot x 480 line resolution.

WVGA

General term for "Wide Video Graphics Array".

Generally this indicates a 848 dot x 480 line resolution.

XGA

General term for "eXtended Graphics Array".

Generally this indicates a 1024 dot x 768 line resolution.

WXGA

General term for "Wide eXtended Graphics Array".

Generally this indicates a 1280 dot x 768 line resolution.

SXGA

General term for "Super eXtended Graphics Array".

Generally this indicates a 1280 dot x 1024 line resolution.

SXGA+

General term for "Super eXtended Graphics Array plus".

Generally this indicates a 1400 dot x 1050 line resolution.

DVI

General term for "Digital Visual Interface". An interface standard proposed by the Digital Display Working Group (DDWG) for digital displays.

Apple and Macintosh are registered trademarks of Apple Computer, Inc.

Microsoft is a registered trademark of Microsoft Corporation.

NEC and PC-9800 are trademarks of NEC Corporation.

VESA and DDC are registered trademarks of Video Electronics Standards Association.

Power Management and Sun Microsystems are registered trademarks of Sun Microsystems, Inc.

VGA and XGA are registered trademarks of International Business Machines Co., Inc.

Mode d'emploi

Nous vous remercions vivement d'avoir fait l'acquisition de ce produit PIONEER.

Avant d'utiliser votre écran à plasma, veuillez lire attentivement les "Précautions de Sécurité" ainsi que la présente "Mode d'emploi" de manière à utiliser l'écran à plasma correctement.

Conservez ce manuel dans un endroit sûr. Il vous sera sûrement utile dans les mois ou les années qui suivent.

Remarques sur l'installation:

Ce produit est vendu en assumant qu'il sera installé par un personnel suffisamment expérimenté et qualifié. Faites toujours réaliser le montage et l'installation par un spécialiste ou par votre revendeur.

PIONEER ne peut être tenu responsable pour tout dommage causé par une erreur d'installation ou de montage, une mauvaise utilisation ou un désastre naturel.

Remarque pour le revendeur:

Après l'installation, assurez-vous de remettre ce mode d'emploi à l'utilisateur et de lui expliquer comme utiliser ce produit.

Précautions de Sécurité

IMPORTANT



Ce symbole de l'éclair, placé dans un triangle équilatéral, a pour but d'attirer l'attention de l'utilisateur sur la présence, à l'intérieur du coffret de l'appareil, de "tensions dangereuses" non isolées d'une grandeur suffisante pour représenter un risque d'électrocution pour les êtres humains.

ATTENTION

**DANGER D'ÉLECTROCUTION
NE PAS OUVRIR**

ATTENTION:
POUR ÉVITER TOUT RISQUE D'ÉLECTROCUTION, NE PAS ENLEVER LE COUVERCLE (NI LE PANNEAU ARRIÈRE). AUCUNE PIÈCE RÉPARABLE PAR L'UTILISATEUR NE SE TROUVE À L'INTÉRIEUR. CONFIER TOUT ENTRETIEN À UN PERSONNEL QUALIFIÉ UNIQUEMENT.



Ce point d'exclamation, placé dans un triangle équilatéral, a pour but d'attirer l'attention de l'utilisateur sur la présence, dans les documents qui accompagnent l'appareil, d'explications importantes du point de vue de l'exploitation ou de l'entretien.

D3-4-2-1-1_Fr

ATTENTION: Cet appareil n'est pas imperméable, afin de prévenir tout risque de choc électrique ou de début d'incendie, ne pas exposer cet appareil à l'humidité ou à la pluie et ne placer auprès de lui aucune source d'eau, tels que vases, pots de fleur, cosmétiques, flacons de médicaments, etc. D3-4-2-1-3_Fr

REMARQUE IMPORTANTE

Le numéro de modèle et le numéro de série de ce Téléviseur de projection figurent sur le panneau arrière. Veuillez noter le numéro de série sur la carte de garantie ci-jointe et gardez-la dans un lieu sûr pour la consulter ultérieurement.

AVERTISSEMENT: EN POSITIONNANT L'ÉQUIPEMENT, S'ASSURER QUE LA FICHE ET LA PRISE DE RACCORDEMENT DE L'ALIMENTATION SONT FACILEMENT ACCESSIBLES.

Les symboles suivants figurent dans ce manuel et sur les étiquettes collées sur le produit. Ils avertissent les utilisateurs et les techniciens qui travaillent sur cet appareil des conditions potentiellement dangereuses.

⚠ AVERTISSEMENT

Ce symbole fait référence à un risque ou à une pratique dangereuse qui peut provoquer une blessure grave ou la mort.

⚠ ATTENTION

Ce symbole fait référence à un risque ou à une pratique dangereuse qui peut provoquer une blessure ou des dégâts matériels.

Cet appareil a été testé et trouvé conforme avec les limites des appareils numériques de classe B, conformément à l'article 15 du règlement FCC. Ces limites sont conçues pour offrir une protection raisonnable contre les interférences nuisibles dans une installation résidentielle. Cet appareil génère, utilise et peut émettre de l'énergie radiofréquence et, s'il n'est pas installé et utilisé selon les instructions, peut causer des interférences nuisibles aux communications radio. Cependant, il n'y a aucune garantie que de telles interférences ne se produisent pas pour une installation particulière. Si cet appareil causait des interférences nuisibles à la réception radio ou télévisée, ce qui peut être déterminé en mettant l'appareil hors et sous tension, vous être encouragé à essayer de corriger ces interférences à l'aide de l'une ou plusieurs mesures suivantes:

- Réorientez ou déplacez l'antenne réceptrice.
- Augmentez l'espace entre l'appareil et le récepteur.
- Connectez l'appareil sur une prise secteur appartenant à un circuit différent de celui sur lequel le récepteur est connecté.
- Consultez votre revendeur ou un technicien radio/télévision expérimenté.

Avis à l'Utilisateur

Les altérations ou les modifications effectués sans autorisation appropriée peuvent invalider les droits de l'utilisateur à faire fonctionner l'appareil.

ATTENTION: Ce produit satisfait aux règlements FCC quand des câbles et des connecteurs blindés sont utilisés pour connecter cet appareil avec les autres appareils. Pour éviter les interférences électromagnétiques avec les appareils électriques tels que des radios ou des téléviseurs, utilisez des câbles et des connecteurs blindés pour la connexion.

Cet appareil numérique de la classe B est conforme à la norme NMB-003 du Canada.

IMPORTANTES CONSIGNES DE SÉCURITÉ

LISEZ LES INSTRUCTIONS — Toutes les consignes de sécurité et de fonctionnement doivent être lues avant la mise en service de l'appareil.

CONSERVEZ LES INSTRUCTIONS — Les consignes de sécurité et de fonctionnement doivent rester, pour information, à portée de main.

TENEZ COMPTE DES MISES EN GARDE — Toutes les mises en garde, aussi bien sur l'appareil que dans le mode d'emploi, doivent être prises en compte.

SUIVEZ LES INSTRUCTIONS — Toutes les instructions de fonctionnement et d'utilisation doivent être respectées.

NETTOYAGE — Débranchez l'appareil de la prise électrique avant de le nettoyer. Utilisez uniquement un chiffon doux et sec. N'employez jamais de cire, de benzine, d'insecticide ou autre liquide volatil car ils risquent d'endommager le boîtier.

FIXATIONS — Utilisez uniquement les systèmes de fixation recommandés par le fabricant afin d'éviter tout problème.

EAU ET HUMIDITÉ — N'utilisez pas cet appareil à côté de l'eau, par exemple près d'une baignoire, d'une cuvette pleine, d'un évier ou d'un lavabo ; ne le posez pas sur une surface humide, ni près d'une piscine, etc.

ACCESSOIRES — Ne placez pas cet appareil sur un chariot, un support, un trépied ou une table instable. Il risque en effet de tomber et de blesser sérieusement un enfant ou un adulte, et d'être endommagé. Utilisez uniquement un chariot, support, trépied ou table recommandés par le fabricant ou fournis avec le matériel. Tout montage doit s'effectuer selon les instructions du fabricant, avec les éléments recommandés.

CHARIOT — L'ensemble formé par le matériel et le chariot doit être déplacé avec précaution. Des arrêts brusques, une force trop importante et des surfaces inégales risquent de faire chavirer le tout.



VENTILATION — Des rainures et des ouvertures pratiquées dans le boîtier assurent la ventilation de l'appareil et évitent toute surchauffe, ce qui garantit un fonctionnement fiable. N'obstruez pas ces grilles de ventilation. Ainsi, ne placez jamais l'appareil sur un lit, un sofa, une couverture ou une surface similaire. Ce matériel ne doit pas être enfermé, par exemple dans une bibliothèque ou une armoire, sauf si une ventilation correcte est assurée ou si les recommandations du fabricant sont respectées.

ALIMENTATION ÉLECTRIQUE — Ce matériel doit être utilisé uniquement avec le type d'alimentation électrique indiqué sur l'étiquette. Si vous ne connaissez pas le type de courant utilisé chez vous, consultez le revendeur ou la compagnie d'alimentation électrique de votre région.

EMPLACEMENT — L'appareil doit être installé dans un environnement stable.

PÉRIODES D'INUTILISATION — Le cordon d'alimentation de l'appareil doit être débranché de la prise pour une longue période d'inutilisation.

TERRE OU POLARISATION

- Si cet appareil est équipé d'une fiche pour courant alternatif polarisé (c'est-à-dire avec une broche plus large que l'autre), celle-ci ne peut être branchée que d'une seule manière. Il s'agit d'une mesure de sécurité. En effet, si vous ne parvenez pas à l'enficher complètement, essayez dans l'autre sens. Si vous n'arrivez toujours pas à la brancher, contactez un électricien pour faire remplacer votre prise obsolète. Ne refusez pas la sécurité qu'apporte la fiche polarisée.
- Si cet appareil est équipé d'une fiche de type terre avec trois fils, c'est-à-dire avec une troisième broche (mise à la terre), il ne peut être branché que sur une prise de terre. Il s'agit d'une mesure de sécurité. Si vous ne parvenez pas à insérer à fond cette fiche, contactez un électricien pour faire remplacer votre prise de courant obsolète. Ne refusez pas la sécurité qu'apporte la mise à la terre.

PROTECTION DU CORDON D'ALIMENTATION — Le cordon d'alimentation doit être placé de manière à ce que personne ne risque de marcher dessus et qu'il ne se retrouve pas coincé sous d'autres éléments, surtout au niveau de la fiche, de la prise de courant et du point de sortie de l'appareil.

MISE À LA MASSE DE L'ANTENNE EXTÉRIEURE — Si une antenne extérieure ou un système de câblage sont raccordés à l'appareil, vérifiez que cette antenne ou ce câblage sont à la masse de manière à vous prémunir contre les surtensions et l'électricité statique. L'article 810 du NEC (National Electrical Code), ANSI/NFPA 70, fournit des instructions sur la mise à la masse correcte du pylône et du système de fixation et du câble d'entrée vers une unité de décharge d'antenne, la taille des conducteurs pour la mise à la masse, l'emplacement de l'unité de décharge d'antenne, le raccordement aux électrodes de mise à la masse et les exigences relatives à ces électrodes. Voir la Figure A.

ORAGE — Pour protéger ce produit pendant les orages, ou quand il est laissé sans surveillance ou inutilisé pendant une longue période de temps, débranchez-le de la prise murale et déconnectez l'antenne ou le système de câble. Cela le protégera des dommages causés par les orages ou les surtensions de ligne.

LIGNES ÉLECTRIQUES — Le système d'antenne extérieure ne doit pas être situé à proximité de lignes électriques aériennes, lumières électriques ou autres circuits d'alimentation, ou dans un endroit où il peut tomber sur une telle ligne électrique ou circuit. Lors de l'installation d'un système d'antenne extérieure, faites très attention de ne pas toucher de telles lignes électriques ou circuits, car un tel contact pourrait entraîner la mort.

SURCHARGE — Ne surchargez pas les prises murales, les rallonges électriques ou les prises murales incorporées, car cela pourrait provoquer un incendie ou une électrocution.

PENÉTRATION D'OBJETS ET DE LIQUIDES

— N'insérez jamais d'objet quel qu'il soit dans ce produit par les ouvertures du boîtier, car il risquerait de toucher un point de tension dangereux ou court-circuiter une partie, ce qui pourrait entraîner un incendie ou une électrocution. Ne versez jamais de liquide sur ce produit.

REPARATION — N'essayez pas de réparer ce produit vous-même, car ouvrir le produit ou retirer ses couvercles peut vous exposer à une tension dangereuse ou à d'autres risques. Pour toute réparation, référez-vous à un personnel qualifié.

DOMMAGES NECESSITANT UNE REPARATION — Débranchez ce produit de la prise murale et contactez un réparateur qualifié dans les conditions suivantes:

- Quand le cordon d'alimentation secteur est endommagé.
- Si un liquide a été renversé ou si des objets sont tombés dans le produit.
- Si le produit a été exposé à la pluie ou à l'eau.
- Si le produit ne fonctionne pas normalement en suivant les instructions du mode d'emploi. Ajustez seulement les commandes décrites dans le mode d'emploi suivant, car un ajustement ou une commande incorrecte peut endommager l'appareil et nécessitera souvent qu'un technicien qualifié travaille pendant longtemps pour remettre le produit en état de fonctionnement normal.
- Si le produit est tombé ou a été endommagé d'une autre façon.
- Quand le produit affiche un changement évident dans ses performances — cela indique que vous avez besoin de le faire réparer.

PIECES DE RECHANGE — Quand des pièces de rechange sont nécessaires, assurez-vous que le réparateur utilise les pièces de rechange spécifiées par le fabricant ou ayant les mêmes caractéristiques que les pièces originales. Un remplacement non-authorized peut entraîner un incendie, une électrocution ou d'autres risques.

VERIFICATION DE SECURITE — Après la réalisation de tout entretien ou réparation de ce produit, demandez au technicien de réaliser des vérifications de sécurité pour vérifier que ce produit est en état de fonctionnement correct.

CHALEUR — Le produit doit être situé à l'écart des sources de chaleur comme les radiateurs, les registres chauds, les cuisinières ou tous les produits (incluant les amplificateurs) qui produisent de la chaleur.

INSTALLATION SUR UN MUR OU AU PLAFOND — L'appareil peut être installé sur un mur ou au plafond, mais uniquement en tenant compte des recommandations du fabricant.

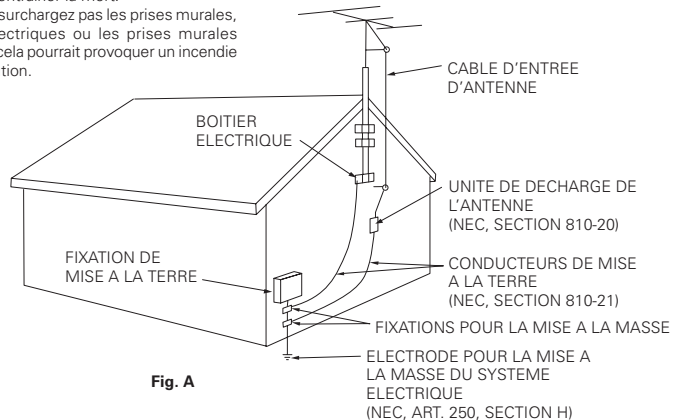

Fig. A

NEC — NATIONAL ELECTRICAL CODE

Si ce produit doit être réparé au Canada, veuillez vous adresser à un distributeur autorisé Pioneer du Canada pour obtenir le nom du Centre de Service Autorisé Pioneer le plus près de chez-vous. Vous pouvez aussi contacter le Service à la clientèle de Pioneer:

Pioneer Électroniques du Canada, Inc.
Service à la clientèle
300, Allstate Parkway, Markham, Ontario L3R OP2
(905)479-4411
1(877)283-5901

Pour obtenir des renseignements sur la garantie, veuillez vous reporter au feuillet sur la garantie restreinte qui accompagne le produit.

S021_EF

Précautions de Sécurité	i
Particularités	1
Avant de commencer	3
Comment utiliser ce mode d'emploi	3
Vérification des accessoires fournis	5
Les différents organes et leurs rôles	6
Appareil	6
Télécommande	7
Panneau de raccordement	8
Installation et raccordements	10
Installation de l'écran à plasma	10
Raccordement à un ordinateur personnel	12
Raccordements audio	13
Raccordement du cordon d'alimentation	14
Comment faire cheminer les câbles	15
Paramétrages du système	16
Réglage de la langue d'affichage sur écran	16
Paramétrages après raccordement	17
Fonctionnement	19
Choix de la source d'entrée	19
Réglage du volume sonore	20
Coupure des sons	20
Vérification de l'état actuel.....	20
Changement de la taille de l'écran	21
Agrandissement partiel de l'image (PPOINT ZOOM)	22
Affichage multi-écran	23
Mise hors tension automatique (GESTION D'ALIM.)	24
Réglages de l'IMAGE et de l'ÉCRAN ...	25
Réglage de l'IMAGE	25
Réglage de la POSITION de l'écran, de l'HORLOGE et de la PHASE <Réglage automatique>	26
Réglage de la POSITION de l'écran, de l'HORLOGE et de la PHASE <Réglage manuel>	27
Autres démarches	29
Réglage de l'orbiteur (ORBITER)	29
Position de masque latéral (CONTRÔLE MASQUE)	29
Réglages de gestion d'écran (GESTION ÉCRAN)	30
Réglages d'économie d'énergie (ÉCONOM. D'ÉNERGIE)	31
Commutation d'entrée automatique (MODE AUTO)	32
A propos de la sortie audio (SORTIE AUDIO) ...	33
Informations complémentaires	34
Nettoyage	34
Guide de dépannage	34
Précautions relatives à l'utilisation	36
Témoins STANDBY et ON (veille/marche)	36
Caractéristiques techniques	37
Supplément 1 : Tableau des compatibilités de signal d'ordinateur	38
Supplément 2 : Agencement des broches d'entrée 1/2 (INPUT1/2)	42
Glossaire	42

PDP-504CMX

● Découvrez le large panneau à plasma XGA de 50 pouces de conception nouvelle

Produisant des images plus claires et nettes dont le contraste est élevé, le nouvel écran à plasma XGA large de 50 pouces et de haute précision (1280x768 / 16:9) surpasse les écrans antérieurs à haute luminosité.

● Technologie de traitement d'image (P.U.R.E. Drive) de conception nouvelle, reproduisant les images avec une définition et une qualité supérieures

De conception nouvelle, le circuit de traitement d'image numérique (P.U.R.E. Drive) est conçu uniquement pour les écrans plasma à haute définition de Pioneer. Il fournit une reproduction d'images plus claires et brillantes.

● Interface à connecteur d'extension ES, rehaussant le potentiel

L'écran est muni d'une interface à connecteur d'extension ES incorporé, permettant l'insertion de cartes pour le branchement de périphériques externes, ce qui accroît son potentiel d'extension.

● Prise en compte d'une large gamme de signaux d'ordinateur (analogique/numérique)

L'écran supporte l'affichage non compressé de signaux allant de 640x400 et 640x480 (VGA) à 1024x768 (XGA) et 1280x768, ainsi que l'affichage compressé de signaux de 1280x1024 (SXGA), 1400x1050 (SXGA+), et 1600x1200 (UXGA). De plus, les réglages de rapport largeur / hauteur et de taille d'écran supportés comprennent [POINT PAR POINT], [4:3], [PLEIN ÉCRAN] et [PARTIEL>(*1)].

* Les signaux pris en compte sont différents à INPUT1 et à INPUT2.

*1 L'aspect du rapport largeur / hauteur et de la taille d'écran varie selon le signal d'entrée.

● Configuration d'installation plus libre – Possibilités élargies d'installation par un solide design plus mince et plus léger –

Bien qu'il fournisse une image de 50 pouces, cet écran n'a que 98 mm d'épaisseur et il pèse seulement 41,0 kg. Et sa conception dissipant efficacement la chaleur améliore les conditions de fonctionnement. Associé à une construction solide, le design mince et léger élargit considérablement l'éventail des emplacements et des modes d'installation.

● Haute fiabilité pour des applications commerciales

Cet écran est très fiable et particulièrement approprié pour des applications commerciales. Il permet notamment de supprimer la luminosité de crête en fonction du programme transmis et il change la vitesse de son ventilateur en accord avec les fluctuations de l'environnement de travail. Ces fonctions assurent une sécurité et une endurance élevées lors d'utilisations commerciales.

● Commodité accrue

La commodité est renforcée par l'inclusion de fonctions qui rendent l'écran encore plus compatible avec votre ordinateur. Citons la fonction AUTO SET UP [PARAMÉTRAGE AUTO.] de réglage simplifié pour les branchements sur l'ordinateur et la fonction POINT ZOOM (agrandissement partiel de l'image), permettant d'afficher les détails précis d'une image sur l'écran.

● Économie d'énergie

Bien qu'il soit équipé d'un panneau de haute précision (1280x768), cet appareil réalise la plus haute économie d'énergie de tous ceux de sa classe (classe XGA de 50 pouces: 360 W). De plus, lorsque la fonction [ÉCONOM. D'ÉNERGIE] est en service, la consommation électrique est réduite de 20 % en comparaison de celle du mode de fonctionnement normal (MODE1, avec entrée de signal de barres de couleur). L'écran est doté en outre de diverses fonctions d'économie d'énergie, notamment d'une fonction de luminosité automatique à capteur de la lumière ambiante.

PDP-434CMX**● Découvrez le large panneau à plasma de 43 pouces de conception nouvelle**

Produisant des images plus claires et nettes dont le contraste est élevé, le nouvel écran à plasma large de 43 pouces et de haute précision (1024x768 / 16:9) surpasse les écrans antérieurs à haute luminosité.

● Technologie de traitement d'image (P.U.R.E. Drive) de conception nouvelle, reproduisant les images avec une définition et une qualité supérieures

De conception nouvelle, le circuit de traitement d'image numérique (P.U.R.E. Drive) est conçu uniquement pour les écrans plasma à haute définition de Pioneer. Il fournit une reproduction d'images plus claires et brillantes.

● Interface à connecteur d'extension ES, rehaussant le potentiel

L'écran est muni d'une interface à connecteur d'extension ES incorporé, permettant l'insertion de cartes pour le branchement de périphériques externes, ce qui accroît son potentiel d'extension.

● Prise en compte d'une large gamme de signaux d'ordinateur (analogique/numérique)

L'écran supporte l'affichage non compressé de signaux allant de 640x400 et 640x480 (VGA) à 1024x768 (XGA), ainsi que l'affichage compressé de signaux de 1280x1024 (SXGA), 1400x1050 (SXGA+), et 1600x1200 (UXGA). De plus, les réglages de rapport largeur / hauteur et de taille d'écran supportés comprennent [POINT PAR POINT], [4:3], [PLEIN ÉCRAN], et [ZOOM](^{*1}).

* Les signaux pris en compte sont différents à INPUT1 et à INPUT2.

^{*1} L'aspect du rapport largeur / hauteur et de la taille d'écran varie selon le signal d'entrée.

● Configuration d'installation plus libre – Possibilités élargies d'installation par un solide design plus mince et plus léger –

Bien qu'il fournisse une image de 43 pouces, cet écran n'a que 98 mm d'épaisseur et il pèse seulement 32,5 kg. Et sa conception dissipant efficacement la chaleur améliore les conditions de fonctionnement. Associé à une construction solide, le design mince et léger élargit considérablement l'éventail des emplacements et des modes d'installation.

● Haute fiabilité pour des applications commerciales

Cet écran est très fiable et particulièrement approprié pour des applications commerciales. Il permet notamment de supprimer la luminosité de crête en fonction du programme transmis et il change la vitesse de son ventilateur en accord avec les fluctuations de l'environnement de travail. Ces fonctions assurent une sécurité et une endurance élevées lors d'utilisations commerciales.

● Commodité accrue

La commodité est renforcée par l'inclusion de fonctions qui rendent l'écran encore plus compatible avec votre ordinateur. Citons la fonction AUTO SET UP [PARAMÉTRAGE AUTO.] de réglage simplifié pour les branchements sur l'ordinateur et la fonction POINT ZOOM (agrandissement partiel de l'image), permettant d'afficher les détails précis d'une image sur l'écran.

● Économie d'énergie

Bien qu'il soit équipé d'un panneau de haute précision (1024x768), cet appareil réalise la plus haute économie d'énergie de tous ceux de sa classe (classe de 43 pouces: 298 W). De plus, lorsque la fonction [ÉCONOM. D'ÉNERGIE] est en service, la consommation électrique est réduite de 20 % en comparaison de celle du mode de fonctionnement normal (MODE1, avec entrée de signal de barres de couleur). L'écran est doté en outre de diverses fonctions d'économie d'énergie, notamment d'une fonction de luminosité automatique à capteur de la lumière ambiante.

● Options disponibles (vendues séparément) (Pour de plus amples détails concernant ces options, consultez le revendeur.)

- Support de bureau : Support pour écran PDP-504CMX/PDP-434CMX.
- Suspension murale : Applique d'installation murale, conçue comme support de fixation de l'appareil.
- Enceintes acoustiques spécialement conçues pour les écrans à plasma (largeur: 7,4 cm) :
Haut-parleurs à 2 voies, comportant un tweeter conique à dôme de 2,5 cm et un haut-parleur elliptique de 14,6 x 6,2 cm de conception nouvelle disposés verticalement. (Lorsque des haut-parleurs sont raccordés, le panneau de commande de l'appareil est désactivé.)
- Carte vidéo : Cette carte d'extension permet de regarder les signaux vidéo et les signaux RVB analogiques d'ordinateur. Les cartes utilisées dans les connecteurs d'extension doivent être fabriquées ou recommandées par Pioneer. L'emploi d'autres cartes d'extension peut provoquer des dysfonctionnements.



En tant que partenaire de ENERGY STAR®, Pioneer Corporation affirme que cet appareil respecte les directives du programme ENERGY STAR®, en ce qui concerne l'efficacité énergétique.

Comment utiliser ce mode d'emploi

Ce mode d'emploi s'organise autour d'explications classées dans l'ordre qui nous a paru le plus logique à quelqu'un qui prendrait possession de l'écran à plasma pour la première fois.

Après avoir retiré l'écran à plasma de son emballage et vous être assuré que toutes les accessoires sont présents (page 5), nous vous suggérons de lire la section "Les différents organes et leurs rôles" qui débute à la page 6 de manière à vous familiariser avec les organes et les commandes de l'écran à plasma et de sa télécommande.

La section "Installation et raccordements" qui débute à la page 10, couvre tous les aspects de l'installation de l'écran à plasma et des raccordements à effectuer avec les autres appareils de l'installation.

La section "Paramètres du système" qui débute à la page 16 traite des réglages sur écran, nécessaires pour que l'écran à plasma fonctionne correctement avec les autres composants raccordés. En fonction des raccordements réalisés, il peut être utile de lire cette section.

Les autres sections de ce mode d'emploi abordent des opérations de base telle le choix d'une source et des opérations plus détaillées telles que l'affichage d'image correspondant aux appareils utilisés et aux goûts personnels.

À propos des affichages de menu

Les affichages de menu, présentés à titre d'exemples dans ce manuel, concernent le modèle PDP-504CMX. L'affichage du PDP-434CMX diffère comme suit:

Exemple d'affichage de menu du PDP-504CMX:

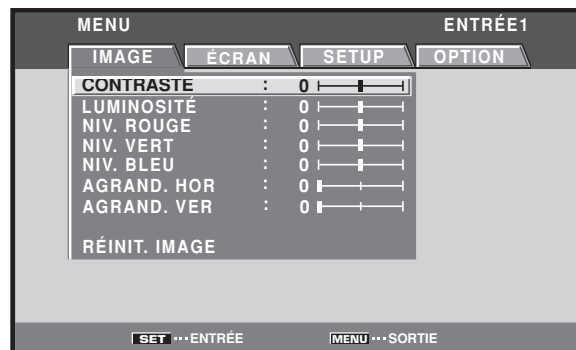

Exemple d'affichage de menu du PDP-434CMX:

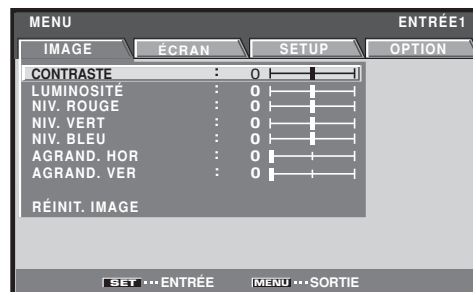

Notez que le contenu affiché réel est le même pour le PDP-504CMX et le PDP-434CMX.

Description des modes opératoires

Chaque opération est décrite en suivant son ordre particulier. Les instructions de fonctionnement font référence aux commandes, présentes sur la télécommande, à l'exception des touches qui ne se trouvent que sur l'écran à plasma proprement dit. Lorsque des commandes équivalentes se trouvent à la fois sur l'écran à plasma et sur la télécommande, celles de l'appareil principal peuvent être utilisées également.

Les illustrations suivantes sont un exemple des démarches réelles utilisées pour la section "Réglage de l'IMAGE". Les exemples sont fournis pour vous permettre de vérifier si les démarches se déroulent correctement ou non.

Remarque

Les images d'écran illustrées dans ce manuel ne sont présentées qu'à titre d'exemple. En pratique, certaines différences apparaîtront en fonction de la rubrique affichée et de son contenu, selon la source d'entrée et d'autres paramètres particuliers.

Réglages de l'IMAGE et de l'ÉCRAN

Réglage de l'IMAGE

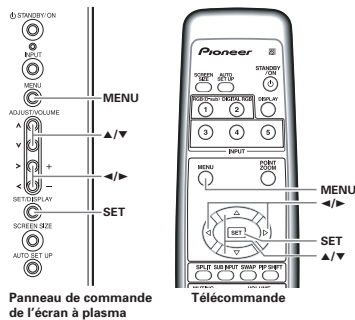

Panneau de commande de l'écran à plasma

Télécommande

1 Appuyez sur la touche MENU pour afficher la page de menu.



2 Utilisez les touches ▲/▼ pour choisir le paramètre à régler puis appuyez sur la touche SET.

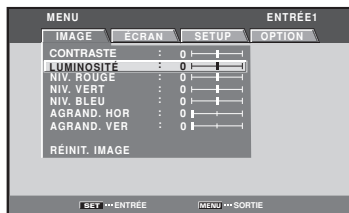

3 Réglez la qualité de l'image à l'aide des touches ◀/▶.



4 Appuyez sur la touche SET.

En appuyant sur la touche **SET**, vous mettez en mémoire la valeur choisie et retournez à la page de l'opération 2.

5 Appuyez sur la touche MENU pour abandonner la page de menu lorsque la mise en oeuvre est terminée.

Remarque

Effectuez ces réglages pour chaque entrée (INPUT1 ou INPUT2) et chaque signal.

Paramètres qui peuvent être réglés [IMAGE]

Voici de brèves explications sur les paramètres qui peuvent être réglés grâce à l'option [IMAGE].

- CONTRASTE Réglez le contraste en fonction de l'éclairage ambiant de manière que l'image soit bien visible.
- LUMINOSITÉ Réglez la luminosité de manière que les parties sombres de l'image soient bien visibles.
- NIV. ROUGE Pour régler la quantité de rouge dans l'image.
- NIV. VERT Pour régler la quantité de vert dans l'image.
- NIV. BLEU Pour régler la quantité de bleu dans l'image.
- AGRAND. HOR Pour accroître la netteté de l'image dans le sens horizontal.
- AGRAND. VER Pour accroître la netteté de l'image dans le sens vertical.

Pour rétablir les valeurs par défaut des paramètres de l'option [IMAGE]

Si les réglages effectués ne vous conviennent pas, il peut être souhaitable de rétablir les valeurs par défaut des différents paramètres de l'option [IMAGE] plutôt que de continuer à modifier les réglages.

1 Au cours de l'opération 2 ci-dessus, utilisez les touches ▲/▼ pour choisir l'option [RÉINIT. IMAGE] puis appuyez sur la touche SET.

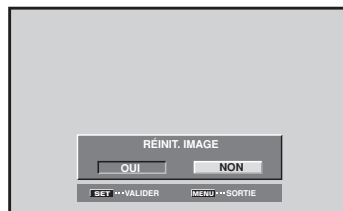

2 Utilisez les touches ◀/▶ pour choisir la valeur [OUI] puis appuyez sur la touche SET.

Les valeurs par défaut des paramètres de l'option [IMAGE] sont rétablies.

Vérification des accessoires fournis

Assurez-vous que les accessoires suivants font partie de la fourniture.

① **Cordon d'alimentation**

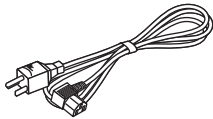

② **Télécommande**

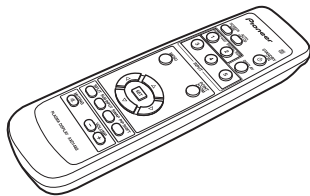

③ **2 piles AA (R6)**

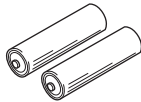

④ **Chiffon de nettoyage (pour l'écran)**



⑤ **2 colliers rapides**

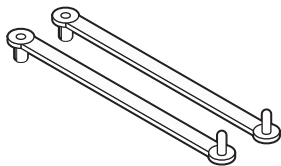

⑥ **2 serre-câble**

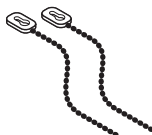

⑦ **2 supports pour l'écran**

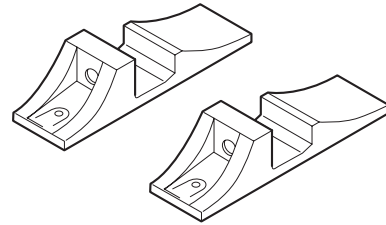

⑧ **2 rondelles (petite)**



⑨ **2 boulons hexagonaux**

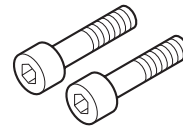

⑩ **Support pour télécommande**

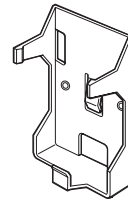

Utilisez ce support pour y ranger la télécommande. Si vous fixez ce support à l'arrière de l'écran, veiller à ne pas obstruer les ouïes d'aération.

- Le présent mode d'emploi
- Carte de garantie

Les différents organes et leurs rôles

Appareil

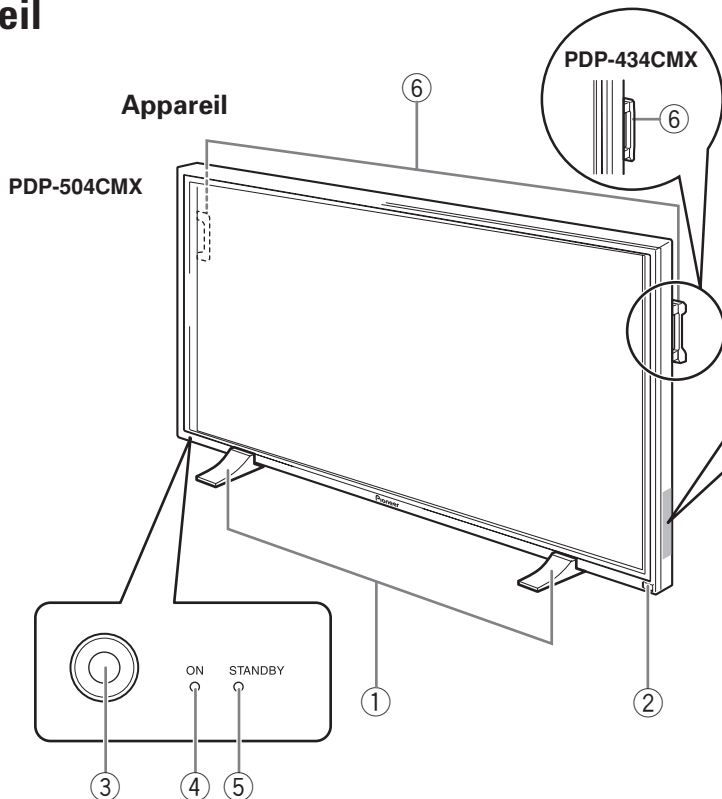

Panneau de commande de l'écran à plasma

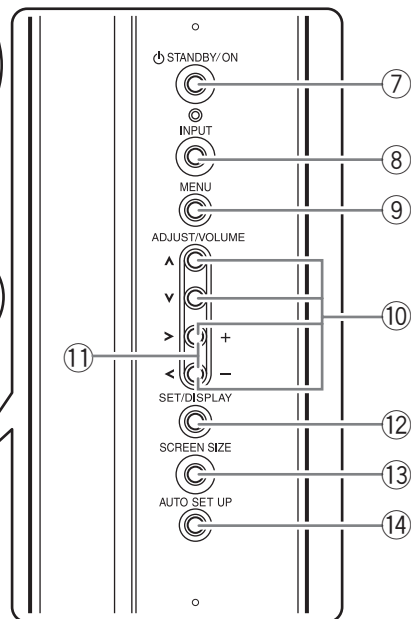

Remarque

Lorsque les enceintes sont montées sur l'écran à plasma, le panneau de commande devient indisponible.

Appareil

- ① **Support pour l'écran**
- ② **Capteur de télécommande**
Dirigez le faisceau de télécommande vers ce capteur (page 8).
- ③ **Capteur de lumière ambiante**
Il mesure le niveau de lumière à l'intérieur du local. Il est activé lorsque l'option [ÉCONOM. D'ÉNERGIE] est réglée sur [AUTO] (page 31).
- ④ **Témoin ON (mise sous tension)**
Il s'allume en vert lorsque l'écran à plasma fonctionne (page 19).
Le clignotement de ce témoin indique la présence de messages d'erreur (page 36).
Ce témoin clignote en vert toutes les secondes lorsque la fonction [GESTION D'ALIM.] est activée (page 24).
- ⑤ **Témoin STANDBY (mise en attente)**
Il s'allume en rouge lorsque l'appareil est mis en mode d'attente (page 19).
Le clignotement de ce témoin indique la présence de messages d'erreur (page 36).
- ⑥ **Poignées**
Les écrans à plasma PDP-504CMX et PDP-434CMX utilisent des méthodes différentes de fixation de leurs poignées, mais l'utilisation de ces poignées est la même (page 11).

Panneau de commande de l'écran à plasma

- ⑦ **Touche STANDBY/ON**
Appuyez sur cette touche pour mettre l'écran en service ou en veille (page 19).

- ⑧ **Touche INPUT**
Appuyez sur cette touche pour choisir le signal d'entrée (page 19).
- ⑨ **Touche MENU**
Appuyez sur cette touche pour ouvrir ou fermer les menus s'affichant sur l'écran (pages 16 à 33).
- ⑩ **Touches ADJUST (réglage) (▲/▼/▶/◀)**
Utilisez ces touches pour déplacer le curseur de l'écran entre les options de sélection et effectuer des ajustements. Des instructions de fonctionnement apparaissent sur l'écran pour chaque option de commande (pages 16 à 33).
- ⑪ **Touches VOLUME (+/-)**
Lorsqu'elles ne servent pas à la sélection des rubriques de menu sur l'écran, ces touches permettent d'ajuster le volume sonore (pages 19 et 20).
- ⑫ **Touche SET/DISPLAY (validation/écran)**
Elle sert à valider les sélections sur les menus de l'écran et à modifier les paramètres (pages 16 à 33).
Lorsqu'elle n'est pas indiquée par les menus sur écran, cette touche permet d'afficher l'état de réglage actuel (page 20).
- ⑬ **Touche SCREEN SIZE**
Appuyez sur cette touche pour choisir le format de l'image (page 21).
- ⑭ **Touche AUTO SET UP**
Si vous utilisez l'entrée d'un signal d'ordinateur, cette touche ajuste automatiquement les paramètres [POSITION], [HORLOGE] et [PHASE] (horloge/phase) aux valeurs optimales (page 26).

Télécommande

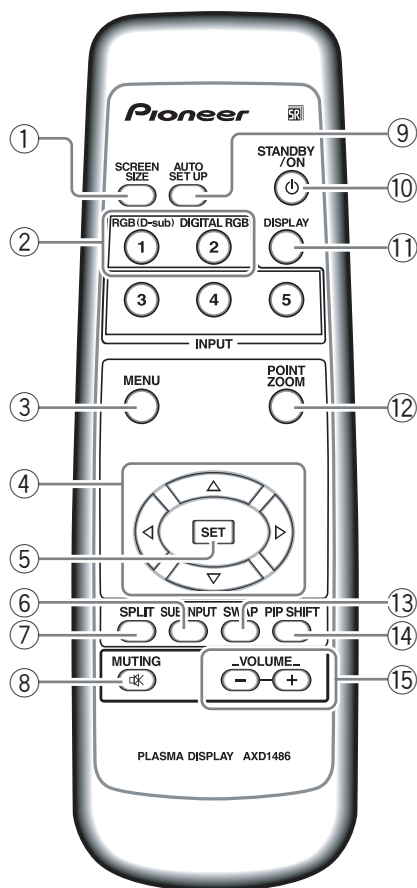

Manipulation du Télécommande

- Ne laissez pas tomber la télécommande et ne l'exposez pas à de l'humidité.
- N'utilisez pas la télécommande en plein soleil, près d'un appareil de chauffage, dans une atmosphère très humide.
- Si la portée de la télécommande a sensiblement diminué, cela veut dire que les piles sont usagées. Remplacez alors les piles dès que possible.

- ① Touche SCREEN SIZE**
Appuyez sur cette touche pour choisir le format de l'image (page 21).
- ② Touches INPUT**
Appuyez ces touches pour choisir le signal d'entrée (page 19).
- ③ Touche MENU**
Appuyez sur cette touche pour ouvrir ou fermer les menus s'affichant sur l'écran (pages 16 à 33).
- ④ Touches ADJUST (▲/▼/▶/◀)**
Utilisez ces touches pour naviguer dans les menus et choisir des valeurs de réglage (pages 16 à 33).
- ⑤ Touche SET**
Appuyez sur cette touche pour définir une valeur ou valider un choix (pages 16 à 33).
- ⑥ Touche SUB INPUT**
Pendant l'affichage multi-écran, utilisez cette touche pour changer les entrées au sous-écran (page 23).
- ⑦ Touche SPLIT**
Appuyez sur cette touche pour passer à l'affichage multi-écran (page 23).
- ⑧ Touche MUTING**
Appuyez sur cette touche pour couper les sons (page 20).
- ⑨ Touche AUTO SET UP**
Si vous utilisez l'entrée d'un signal d'ordinateur, cette touche ajuste automatiquement les paramètres [POSITION], [HORLOGE] et [PHASE] (horloge/phase) aux valeurs optimales (page 26).
- ⑩ Touche STANDBY/ON**
Appuyez sur cette touche pour mettre l'écran en service ou en veille (page 19).
- ⑪ Touche DISPLAY**
Appuyez sur cette touche pour afficher le nom de l'entrée et de mode de fonctionnement actuels (page 20).
- ⑫ Touche POINT ZOOM**
Utilisez cette touche pour choisir et agrandir une partie de l'écran (page 22).
- ⑬ Touche SWAP**
Lors d'un affichage multi-écran, utilisez cette touche pour permuter entre l'écran principal et le sous-écran (page 23).
- ⑭ Touche PIP SHIFT**
A l'emploi du mode PinP (image incrustée) sur l'affichage multi-écran, utilisez cette touche pour déplacer la position du sous-écran (page 23).
- ⑮ Touches VOLUME (+/-)**
Utilisez ces touches pour régler le niveau d'écoute (pages 19 et 20).

Portée de fonctionnement de la télécommande

Pour utiliser la télécommande, dirigez-la vers le capteur (FR) situé sur la face avant de l'écran. La portée de la télécommande va jusqu'à 7 mètres à un angle de 30° maximum de part et d'autre de l'axe du capteur.

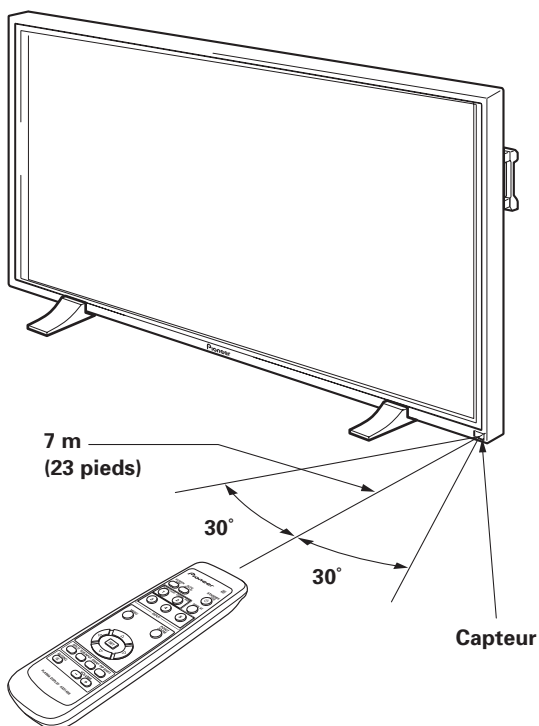

En cas de difficulté à l'emploi de la télécommande

- La télécommande risque de ne pas fonctionner si son faisceau est interrompu par un objet placé devant l'écran.
- La portée de la télécommande diminue à mesure que les piles se déchargent. Remplacez le plus tôt possible les piles dès qu'elles sont usées.
- L'écran à plasma émet des rayons infrarouges. Si une platine vidéo ou un autre composant, contrôlé par une télécommande à infrarouge, est placé près de cet appareil, la réception des signaux de la télécommande peut en être perturbée ou rendue impossible. Dans ce cas, éloignez le composant par rapport à l'écran à plasma.
- Selon les conditions d'installation, les rayons infrarouges, émis par l'écran à plasma, peuvent perturber le fonctionnement ou réduire la portée de la télécommande. La puissance des rayons infrarouges, émis par l'écran, varie selon l'image affichée.

Mise en place des piles de la télécommande

Tout en appuyant sur le couvercle, faites-le glisser dans le sens de la flèche.

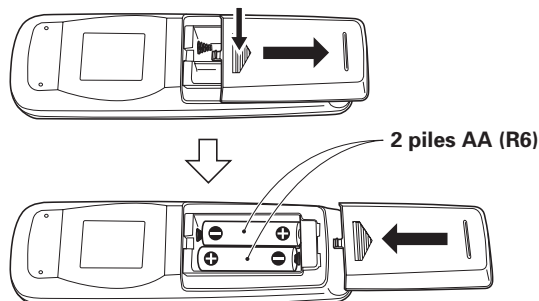

⚠ ATTENTION

- Veillez à respecter les indications de polarité (+ et -) gravées dans le logement des piles.
- Pour éviter que le boîtier de télécommande ne soit endommagé par une fuite de l'électrolyte des piles, retirez-les si vous envisagez de ne pas l'utiliser pendant un mois environ. Si les piles ont fuit, nettoyez soigneusement le logement et utilisez un jeu de piles neuves.

Lorsque vous disposez de piles / batteries usées, veuillez vous conformer aux normes gouvernementales ou environnementales en vigueur dans votre pays ou région.

D3-4-2-3-1_Fr

⊘ NON!

- N'utilisez pas tout à la fois une pile neuve et une pile usagée.
- Certaines piles identiques par leur taille, diffèrent par leur tension. N'utilisez pas deux types de pile différent.
- Ne chargez pas les piles ordinaires, ne les court-circuitiez pas, ne les jeter pas dans une flamme vive.

Panneau de raccordement

Le panneau de raccordement comporte deux prises d'entrée vidéo et une prise de sortie vidéo. Des prises d'entrée/sortie audio et de sortie de haut-parleurs sont également prévues.

Pour des explications sur les branchements, consultez les pages indiquées entre parenthèses.

① Borne SPEAKER (R)

Pour le raccordement à l'enceinte droite. Cette enceinte doit présenter une impédance comprise entre 8 et 16 Ohms (page 13).

② COMBINATION IN/OUT

Ne branchez jamais un composant sur ces prises sans consulter au préalable le technicien d'installation Pioneer.

Ces prises sont utilisées pour les réglages de configuration de l'écran à plasma.

Cette illustration présente le modèle PDP-504CMX.

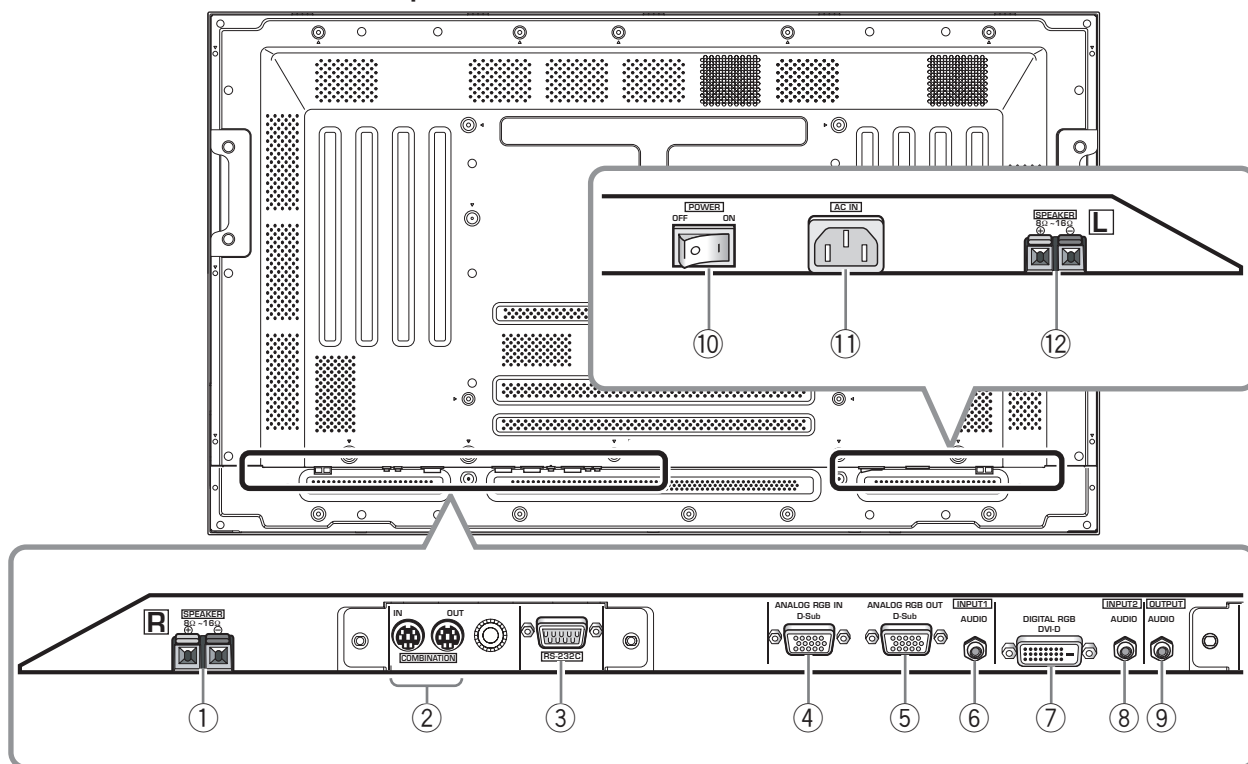

③ **RS-232C**

Ne branchez jamais un composant sur cette prise sans consulter au préalable le technicien d'installation Pioneer.

Cette prise est utilisée pour les réglages de configuration de l'écran à plasma.

④ **ANALOG RGB IN (INPUT1) (mini-prise D-sub à 15 broches)**

Utilisez ces prises pour le branchement d'un ordinateur personnel (PC) ou d'un appareil similaire. Choisissez la prise en fonction de la nature du signal fourni par l'appareil connecté (page 12).

⑤ **ANALOG RGB OUT (INPUT1) (mini-prise D-sub à 15 broches)**

Utilisez la prise ANALOG RGB OUT (INPUT1) pour appliquer le signal vidéo sur un moniteur extérieur ou un autre appareil.

Remarque: Le signal vidéo n'est pas présent sur la prise ANALOG RGB OUT (INPUT1) lorsque l'écran à plasma est hors tension ou en veille (page 12).

⑥ **AUDIO (INPUT1) (Mini-prise stéréo)**

Utilisez cette prise pour disposer des sons appliqués sur INPUT1. Branchez sur cette prise la sortie son de l'appareil relié à INPUT1 (page 13).

⑦ **DIGITAL RGB (INPUT2) (prise DVI-D)**

A utiliser pour raccorder un ordinateur. **Remarque : Cet appareil ne prend pas en compte l'affichage de signaux vidéo protégés contre la copie (page 12).**

⑧ **AUDIO (INPUT2) (Mini-prise stéréo)**

Utilisez cette prise pour disposer des sons appliqués sur INPUT2. Branchez sur cette prise la sortie son de l'appareil relié à INPUT2 (page 13).

⑨ **AUDIO (OUTPUT) (Mini-prise stéréo)**

Utilisez cette sortie pour appliquer à un amplificateur audiovisuel ou un appareil similaire, les sons provenant de l'appareil source qui est relié à cet écran à plasma. **Remarque :** Aucun son n'est produit au niveau de la prise AUDIO (OUTPUT) lorsque l'interrupteur MAIN POWER est réglé sur OFF (hors tension) ou ON (veille) (page 13).

⑩ **Interrupteur MAIN POWER**

Utilisez cet interrupteur pour mettre l'écran à plasma sous tension ou hors tension.

⑪ **AC IN**

Utilisez cette prise pour le branchement de la fiche du cordon d'alimentation fourni (page 14).

⑫ **Borne SPEAKER (L)**

Pour le raccordement à l'enceinte gauche. Cette enceinte doit présenter une impédance comprise entre 8 et 16 Ohms (page 13).

Installation de l'écran à plasma

Installation de l'écran à plasma sur les supports fournis

Fixez les supports sur la surface d'installation.

Utilisez des boulons M8 disponibles dans le commerce, dont la longueur est supérieure de 25 mm à l'épaisseur de la surface d'installation.

- Au moyen de boulons M8 disponibles dans le commerce, assurez la fixation des supports fournis à la surface d'installation préalablement percées de 4 trous convenables.**

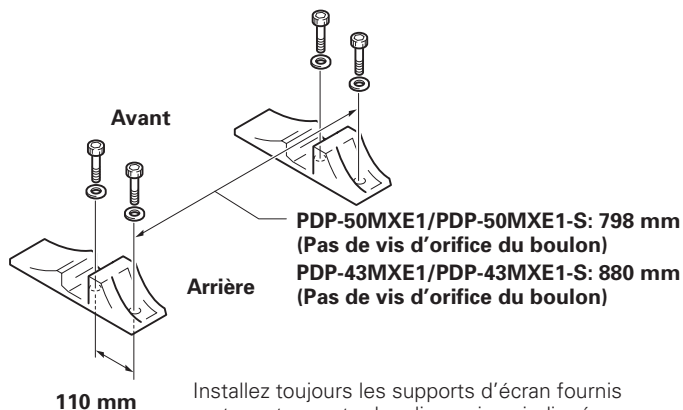

Installez toujours les supports d'écran fournis en tenant compte des dimensions indiquées sur l'illustration qui accompagne l'appareil.

- Posez l'écran à plasma dans les supports.**

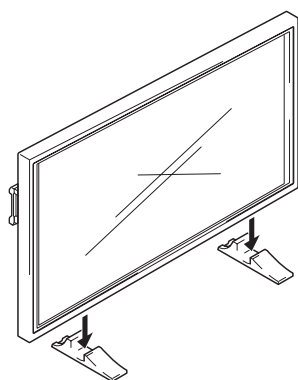

- Assurez la fixation de l'écran à plasma au moyen de la rondelle et du boulon fournis.**



Pour serrer, utilisez une clé hexagonale de 6 mm.

! ATTENTION

Comme cet écran d'affichage pèse au moins 30 kg et qu'il est très instable lorsqu'il est dressé sur son côté, nous conseillons que le déballage, le transport et l'installation soient effectués par 2 personnes au moins.

Installation à l'aide du support ou de la fixation PIONEER en option

- Que ce soit à l'aide du support ou de la fixation, l'installation de l'écran à plasma doit être réalisée par un technicien compétent ou par le revendeur.
- Lors de l'installation, utilisez les boulons fournis avec le support ou la fixation.
- Pour de plus amples détails concernant l'installation, reportez-vous aux instructions qui accompagnent le support ou la fixation.

Installation à l'aide d'accessoires autres que le support ou la fixation PIONEER (vendus séparément)

- Dans toute la mesure du possible, utilisez des pièces et des accessoires fabriqués par PIONEER. PIONEER ne pourra être tenue responsable des accidents et dommages qui résulteraient de l'utilisation de pièces ou d'accessoires fabriqués par des tiers.
- Pour effectuer une installation personnalisée, consultez le revendeur ou un technicien compétent.

Accrochage de l'écran à plasma à un mur

L'écran à plasma possède des perçages destinés à permettre sa fixation sur un mur, etc. Les perçages prévus sont indiqués sur l'illustration fournie.

- L'écran à plasma doit être maintenu en 4 points (minimum) placés au-dessus et au-dessous de l'axe horizontal, et à droite et à gauche de l'axe vertical.
- Dans le cas des perçages a et b, utilisez des boulons dont la longueur est telle qu'ils pénètrent dans l'écran à plasma de 12 mm au moins et de 18 mm au plus. Reportez-vous à la vue de côté sur l'illustration fournie.
- L'écran à plasma est muni d'une vitre qui interdit sa pose sur une surface qui n'est pas plane.

! ATTENTION

Pour éviter toute anomalie de fonctionnement, une surchauffe de l'écran à plasma et un incendie, veillez, en fin d'installation, à ce que les ouïes d'aération ne soient pas obstruées. Par ailleurs, de l'air chaud étant évacué par les ouïes d'aération, l'accumulation de poussières sur la surface d'installation et sa détérioration progressive sont à considérer.

! ATTENTION

Assurez-vous d'utiliser un boulon M8 (pas = 1,25 mm). (Seule cette taille de boulon peut être utilisée)

! ATTENTION

Comme cet écran d'affichage pèse au moins 30 kg et qu'il est très instable lorsqu'il est dressé sur son côté, nous conseillons que le déballage, le transport et l'installation soient effectués par 2 personnes au moins.

! ATTENTION

L'épaisseur de cet écran à plasma est très réduite. Veillez à ce qu'il ne puisse pas se renverser s'il est soumis à des vibrations.

ATTENTION

- Seul un technicien spécialisé en installation ou un personnel de service sera habilité à détacher ou à rattacher les poignées.
- Si les poignées doivent être déposées en raison des conditions particulières d'une installation, les vis de fixation seront rangées soigneusement avec les poignées. Pour garantir la sécurité, les vis de fixation seront serrées à un couple minimum de 2 N·m (20 kgf·cm) lors de la remise en place des poignées.
- Lors du déplacement de l'écran, il doit toujours être transporté par deux personnes, saisissant les poignées arrière comme illustré ici.

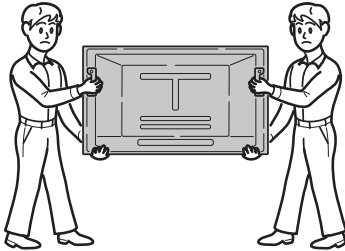

NON !

- N'essayez jamais de déplacer l'écran à plasma en ne le tenant que par une de ses poignées.
- Lors de l'installation de l'écran à plasma, n'utilisez pas ses poignées pour le suspendre à une paroi ni comme moyen d'éviter qu'il ne bascule (voir l'illustration).

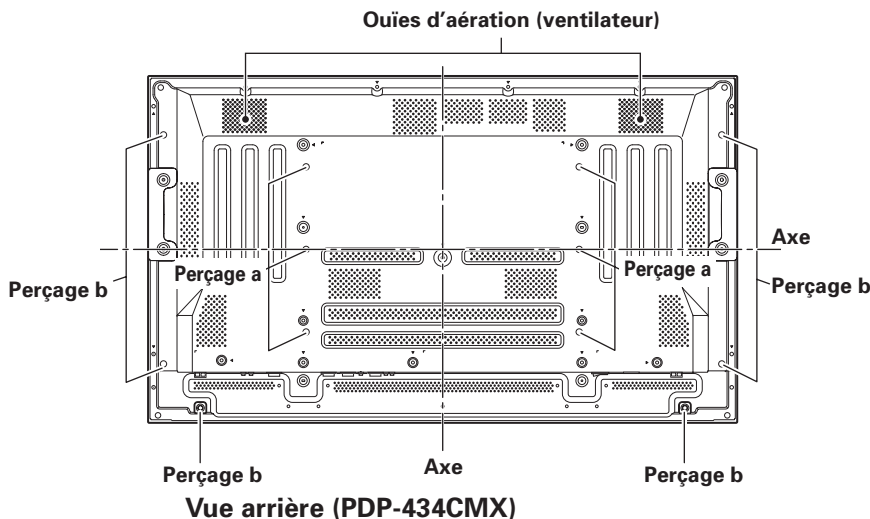
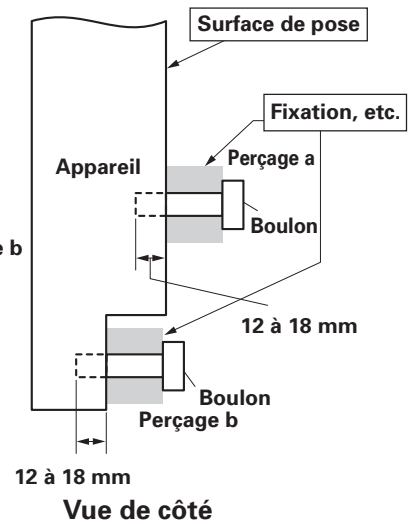
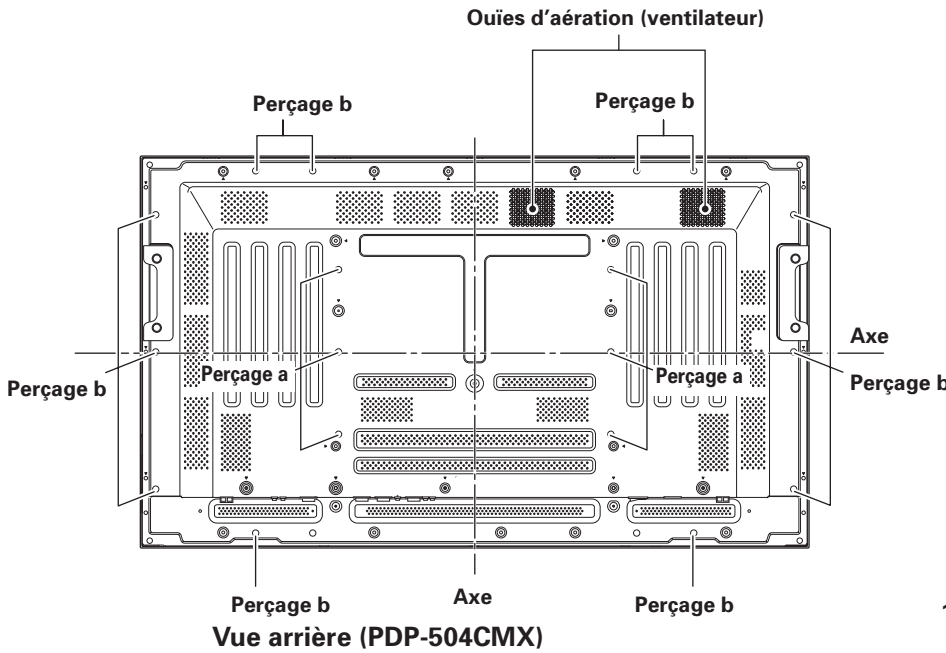
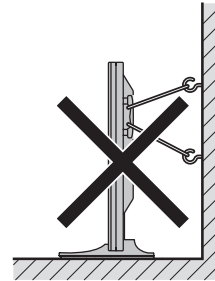

Raccordement à un ordinateur personnel

La méthode de raccordement dépend du type de l'ordinateur. Avant d'effectuer les raccords, veuillez lire attentivement le mode d'emploi de l'ordinateur.

Avant tout raccordement veuillez à ce que l'écran à plasma et l'ordinateur soient tous deux hors tension.

Raccordement de INPUT1

Raccordez le connecteur d'entrée D-sub de l'écran au connecteur de sortie D-sub (RVB analogique) de l'ordinateur.

Ce connecteur prend en compte également les signaux G ON SYNC (sortie à signal vert combiné au signal de synchronisation) et SYNC composites (sortie à signaux combinés de synchronisation horizontale et verticale).

Pour le raccordement à ANALOG RGB IN (INPUT1)

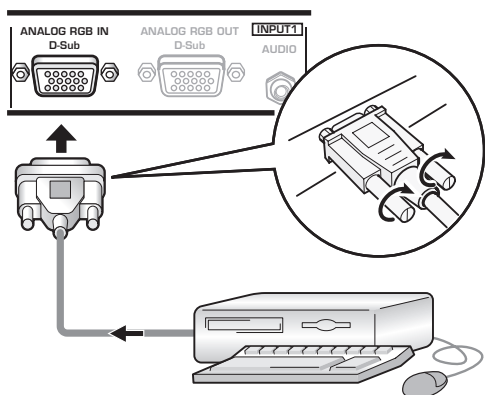

Branchez le câble entre la prise d'entrée de l'écran à plasma et la prise de sortie de l'ordinateur personnel. Serrez soigneusement les vis des connecteurs à chaque extrémité du câble.

Lorsque que les raccords sont terminés, un réglage général à l'aide des menus sur écran est nécessaire. Reportez-vous aux pages 16 à 18 pour les détails.

Remarque

Selon le type de l'ordinateur, un adaptateur (fourni avec l'ordinateur ou vendu séparément) peut être nécessaire pour effectuer le raccordement ci-dessus.

Veuillez consulter le mode d'emploi de l'ordinateur ou le revendeur.

NOTICE

- La prise INPUT1 prend en compte les composants à approche "Plug & Play" (VESA DDC 1/2B) de Microsoft. Consultez le Supplément 2-1/2 (page 42) lors de connexions sur INPUT1.
- Consultez le Supplément 1 (pages 38 et 40) pour des informations sur les signaux et les formats d'affichage pris en compte par INPUT1.

Pour le raccordement à ANALOG RGB OUT (INPUT1)

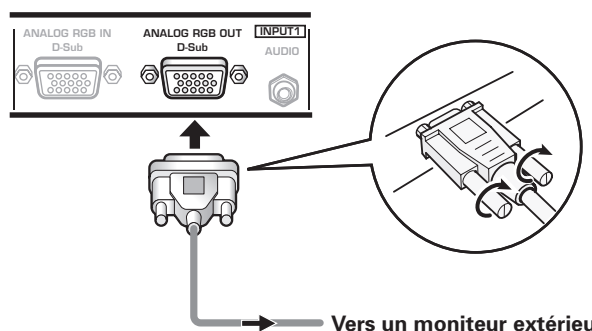

Vers un moniteur extérieur.

Cet écran à plasma est prévu pour que le signal vidéo puisse être appliqué à un moniteur ou un autre appareil à partir de la prise ANALOG RGB OUT (INPUT1).

Remarque

Le signal vidéo n'est pas présent sur la prise ANALOG RGB OUT (INPUT1) lorsque l'écran à plasma est hors tension ou en veille.

Raccordement de INPUT2

Un ordinateur, muni d'une sortie DVI (signal RVB numérique) peut être raccordé au connecteur DVI de la carte vidéo.

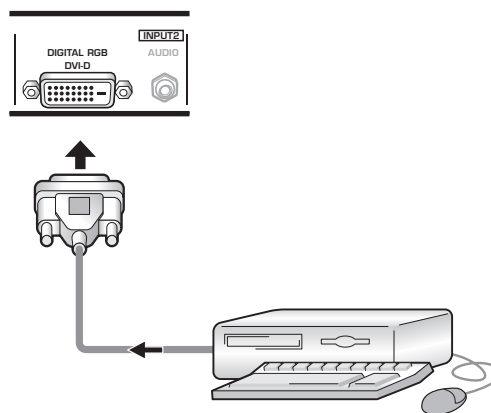

Lorsque que les raccords sont terminés, un réglage général à l'aide des menus sur écran est nécessaire. Reportez-vous aux pages 16 à 18 pour les détails.

Remarques

- Utilisez un câble DVI-D à 24 broches (numérique seulement) pour le raccordement.
- Cet appareil n'autorise pas l'affichage de signaux vidéo protégés contre la copie.

NOTICE

- La prise INPUT2 prend en compte les composants à approche "Plug & Play" (VESA DDC 2B) de Microsoft. Consultez le Supplément 2-2/2 (page 42) lors de connexions sur INPUT2.
- Consultez le Supplément 1 (pages 39 et 41) pour des informations sur les signaux et les formats d'affichage pris en compte par INPUT2.

Raccordements audio

Avant tout raccordement veillez à ce que les appareils soient tous deux hors tension.

Raccordement des enceintes

Cet écran à plasma est doté de prises de sortie pour enceintes acoustiques (non fournies) qui ont été spécialement conçues pour fonctionner avec l'écran. Avant d'effectuer un raccordement, reportez-vous aux illustrations.

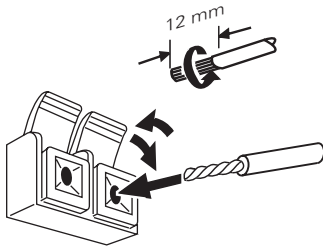

Torsadez les brins mis à nu.

Soulevez la languette puis introduisez le conducteur. Abaissez la languette pour maintenir le conducteur en place.

Remarques

- Après avoir branché un conducteur, tirez doucement sur le câble pour vous assurer que son âme est fermement immobilisée par la prise. Des branchements relâchés peuvent entraîner des parasites ou une interruption des sons.
- Veillez à ce que les brins des câbles \oplus et \ominus des enceintes ne ressortent pas des prises au point de se toucher et de provoquer un court-circuit. Ceci produirait une charge excessive sur l'écran plasma qui subirait un dysfonctionnement ou s'arrêterait.

Raccordement au connecteur de sortie audio

Utilisez une minifiche stéréo pour raccorder la prise de sortie stéréo (G/D) miniformat AUDIO (OUTPUT) à un amplificateur audiovisuel ou un autre composant.

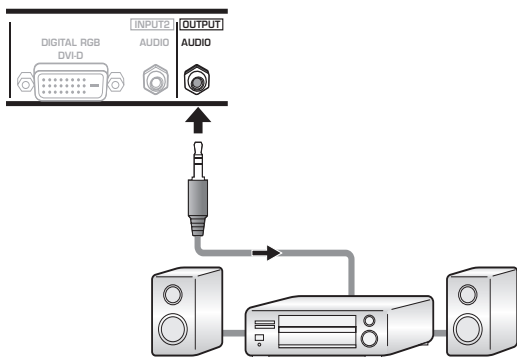

Raccordements aux entrées audio de cet écran à plasma

Cet écran à plasma est doté de deux entrées audio et d'une sortie audio. Le tableau qui suit donne pour chaque entrée vidéo les entrées audio correspondantes.

Entrée vidéo	Entrée audio	Sortie son
INPUT1	Prise stéréo (G/D) miniformat	Les sons provenant de l'entrée vidéo choisie sont présents sur <ul style="list-style-type: none"> • les bornes SPEAKER (G/D) • la prise stéréo (G/D) miniformat.
INPUT2	Prise stéréo (G/D) miniformat	

Raccordement audio pour un appareil (ordinateur) relié à INPUT1

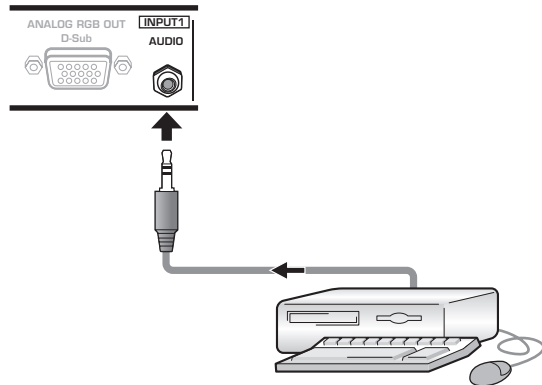

Un câble stéréo à minifiche peut servir pour raccorder la sortie audio du composant, raccordé sur INPUT1, à la prise d'entrée stéréo (G/D) miniformat AUDIO (INPUT1) de l'écran à plasma.

Le son est fourni au niveau de la prise stéréo (G/D) miniformat AUDIO (OUTPUT) et des bornes SPEAKER (G/D) selon la sélection de l'entrée vidéo.

Raccordement audio pour un appareil (ordinateur) relié à INPUT2

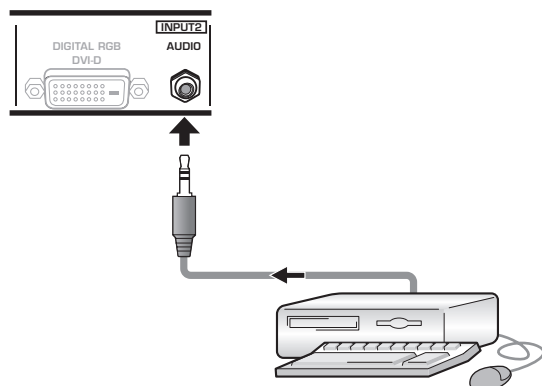

Un câble stéréo à minifiche peut servir pour raccorder la sortie audio du composant, raccordé sur INPUT2, à la prise d'entrée stéréo (G/D) miniformat AUDIO (INPUT2) de l'écran à plasma.

Le son est fourni au niveau de la prise stéréo (G/D) miniformat AUDIO (OUTPUT) et des bornes SPEAKER (G/D) selon la sélection de l'entrée vidéo.

Raccordement du cordon d'alimentation

Branchez le cordon d'alimentation après que tous les raccordements ont été réalisés.

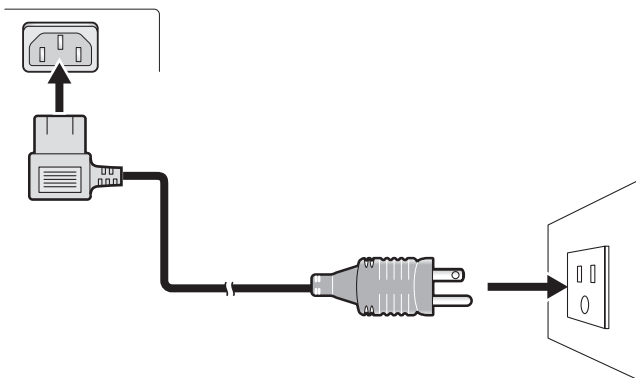

- 1 Branchez une extrémité du cordon d'alimentation sur cet écran à plasma.**
- 2 Branchez l'autre extrémité du cordon sur une prise secteur.**

! ATTENTION

- N'utilisez que le cordon fourni.
- L'écran à plasma doit être alimenté par un cordon à deux conducteurs plus un conducteur de masse. Veillez à ce que la prise possède une broche de mise à la terre et qu'elle soit convenablement câblée. En cas d'utilisation d'un adaptateur, le conducteur de masse doit tout de même être relié à la terre.

⊘ NON!

Alimentez l'écran à plasma à partir de la tension prescrite (100 - 120 Volts CA, 50/60 Hz); tout autre tension peut provoquer un incendie ou une secousse électrique.

Comment faire cheminer les câbles

Des colliers rapides et des serre-câble sont fournis pour lier les câbles en tre eux. Après raccordements des appareils, procédez aux opérations qui suivent.

* Vue de l'arrière de l'écran.

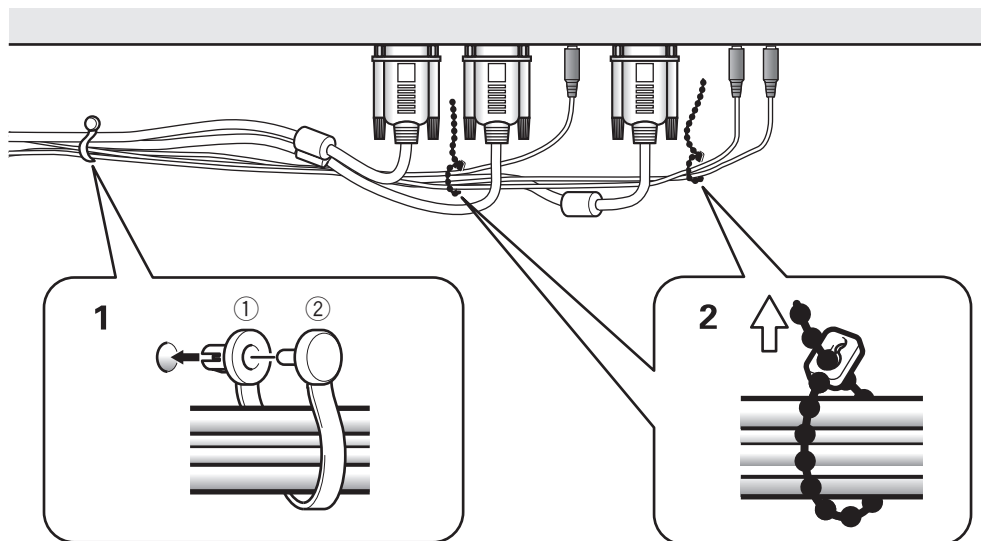

1 Groupez les câbles en utilisant les colliers rapides fournis.

Introduisez la partie ① dans un des perforages à l'arrière de l'écran à pas ma puis insérez ② à l'arrière de ① pour assurer la fixation.

Les colliers rapides sont conçus pour que l'ouverture soit difficile. Fermez-les soigneusement.

2 Liez les câbles et assurez leur maintien au moyen des serre-câble fournis.

Veillez à ce que les bouts des câbles ne subissent pas une tension excessive.

Remarque

Les câbles peuvent cheminer d'un côté ou de l'autre.

Fixation des colliers rapides à l'écran à plasma

Engagez les colliers rapides dans les trous 6 repérés par "O" sur l'illustration ci-dessous.

Cette illustration présente le modèle PDP-504CMX.

* Vue de l'arrière de l'écran.

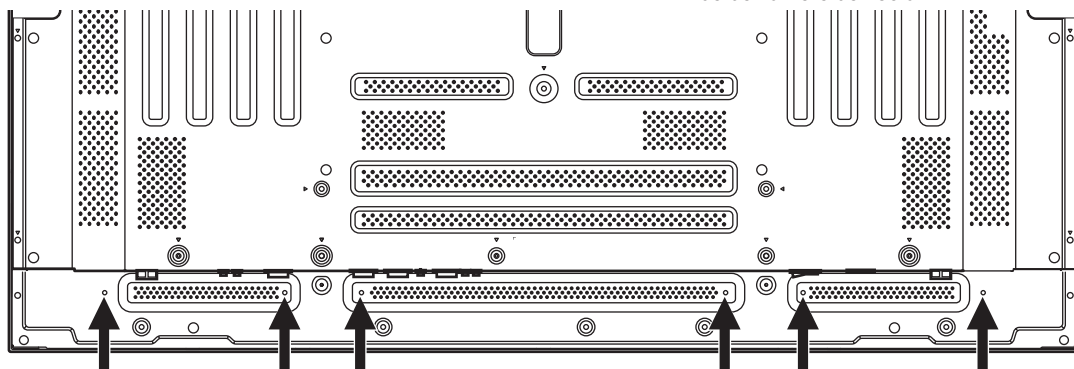

Pour retirer les colliers rapides

A l'aide d'une pince, tordez le collier de 90° puis tirez-le vers vous. Avec le temps, le collier peut se détériorer et il peut être nécessaire de la remplacer après que vous l'avez retiré.

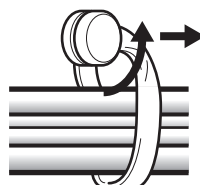

Réglage de la langue d'affichage sur écran

L'anglais a été défini par défaut comme langue des affichages sur écran. Pour passer à une autre langue, le réglage doit être modifié. Procédez comme suit pour effectuer ce changement.

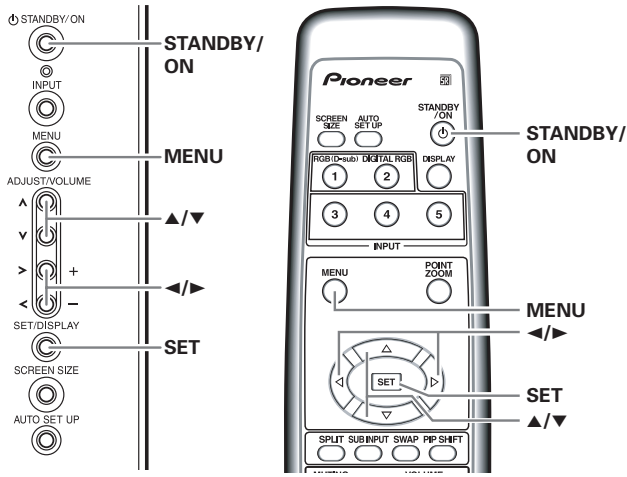

Panneau de commande de l'écran à plasma

Télécommande

- 1 Réglez l'interrupteur MAIN POWER du panneau arrière sur ON (marche).
Le témoin STANDBY du panneau avant s'allume en rouge.
- 2 Appuyez sur la touche STANDBY/ON pour mettre l'écran sous tension.
Le témoin ON du panneau avant s'allume en vert.
- 3 Appuyez sur la touche MENU pour obtenir la page de menu.

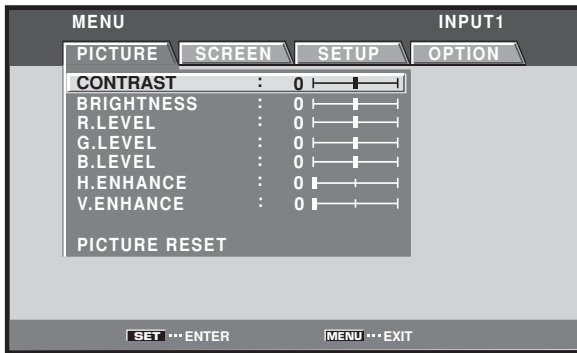

- 4 Utilisez les touches ◀/▶ pour sélectionner [OPTION].

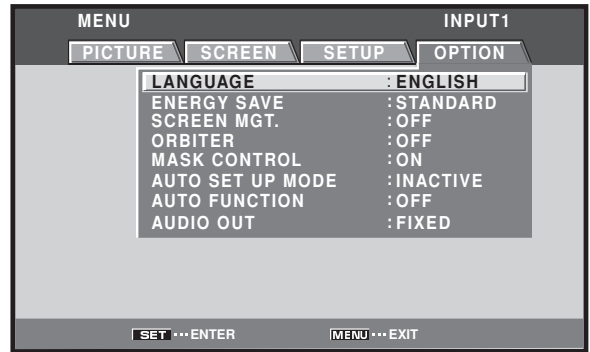

- 5 Utilisez les touches ▲/▼ pour sélectionner [LANGUAGE], puis appuyez sur la touche SET.



- 6 Utilisez les touches ◀/▶ pour sélectionner la langue souhaitée.

A chaque pression sur les touches ◀/▶, les langues disponibles changent dans l'ordre suivant :



- 7 Lorsque la langue souhaitée est affichée, appuyez sur la touche SET.

La langue sélectionnée sera mémorisée et l'écran repassera à celui de l'étape 4.

- 8 Lorsque les réglages sont terminés, appuyez sur la touche MENU pour revenir à la page d'écran normale.

Remarque

Lorsque la langue d'affichage sur écran a été réglée soit pour INPUT1, soit pour INPUT2, elle sera la même pour l'autre entrée.

Paramétrages après raccordement

Après le raccordement des appareils aux prises INPUT1 ou INPUT2, des réglages à l'aide des menus affichés sur l'écran sont nécessaires.

Procédez aux opérations décrites ci-dessous et effectuez les réglages en fonction des appareils connectés.

Mise en œuvre pour [TYPE DE SIGNAL]

Remarque

Ces paramétrages sont nécessaires seulement si vous utilisez les fréquences de rafraîchissement du signal d'entrée suivantes ① 31,5 kHz horizontal / 60 Hz vertical; ② 48,4 kHz horizontal / 60 Hz vertical ou 56,1 kHz horizontal / 70 Hz vertical; ③ 64 kHz horizontal / 60 Hz vertical, 80 kHz horizontal / 75 Hz vertical, ou 91,2 kHz horizontal / 85 Hz vertical. Aucun réglage n'est requis pour les autres fréquences de rafraîchissement étant donné que les réglages sont effectués automatiquement (la rubrique [TYPE DE SIGNAL] ne sera pas affichée).

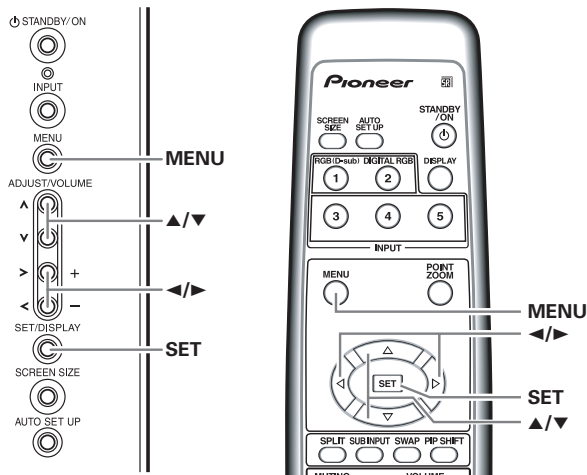

Panneau de commande de l'écran à plasma

Télécommande

1 Appuyez sur la touche MENU pour afficher la page de menu.

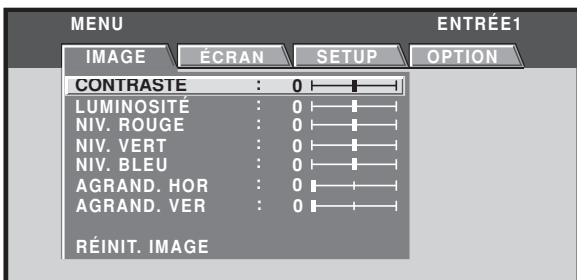

2 Utilisez les touches ◀/▶ pour choisir l'option [SETUP].

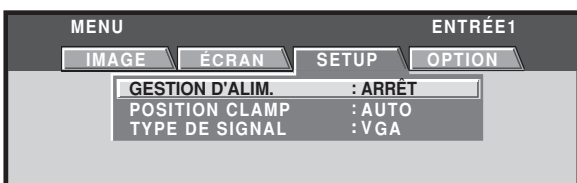

3 Utilisez les touches ▲/▼ pour choisir l'option [TYPE DE SIGNAL] puis appuyez sur la touche SET.

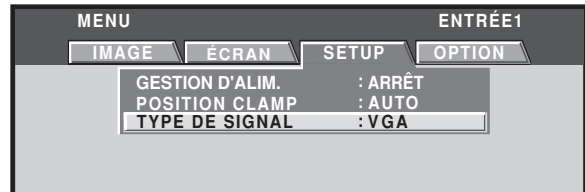

4 Utilisez les touches ◀/▶ pour sélectionner le mode d'affichage.

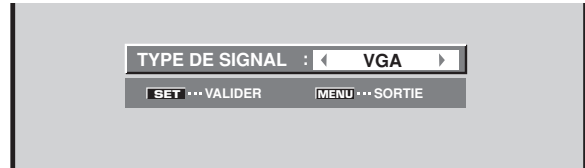

① Si le signal d'entrée a une fréquence de rafraîchissement de 31,5 kHz horizontal / 60 Hz vertical, une pression sur ◀/▶ modifie alternativement comme suit le mode d'affichage:



② Si le signal d'entrée a une fréquence de rafraîchissement de 48,4 kHz horizontal / 60 Hz vertical ou de 56,1 kHz horizontal / 70 Hz vertical, une pression sur ◀/▶ modifie alternativement comme suit le mode d'affichage:



③ Si le signal d'entrée a une fréquence de rafraîchissement de 64 kHz horizontal / 60 Hz vertical, 80 kHz horizontal / 75 Hz vertical, ou de 91,2 kHz horizontal / 85 Hz vertical, une pression sur ◀/▶ modifie alternativement comme suit le mode d'affichage:



Si le réglage [PC AUTO.] est sélectionné lorsque vous utilisez les signaux d'entrée PC ci-dessus, la résolution d'écran changera automatiquement entre [XGA] et [WXGA].

Remarques

- Le réglage [PC AUTO.] supporte la sélection de signal automatique uniquement à l'emploi des entrées SYNC séparées RVB.
- Lorsque des signaux G ON SYNC ou SYNC Composite sont fournis, la sélection du réglage [PC AUTO.] fera que la résolution d'écran sera réglée uniquement sur [XGA].
- Lorsque vous utilisez les entrées G ON SYNC ou SYNC composites avec les entrées WXGA, réglez manuellement [TYPE DE SIGNAL] sur [WXGA].

5 Appuyez sur la touche SET.

Le réglage est mémorisé et l'écran repasse à celui illustré à l'étape 3.

6 Appuyez sur la touche MENU pour abandonner la page de menu lorsque la mise en œuvre est terminée.

Remarque

Effectuez la mise en œuvre [TYPE DE SIGNAL] pour chaque entrée (INPUT1 et INPUT2).

Mise en œuvre pour [POSITION CLAMP]

Selon leur nature, il peut arriver que des signaux RVB analogiques fournissent sur l'écran une image à tons blanchâtres ou verdâtres. Dans ce cas, réglez [POSITION CLAMP] sur [VERROUILLÉ].
En temps normal, laissez ce réglage sur [AUTO].

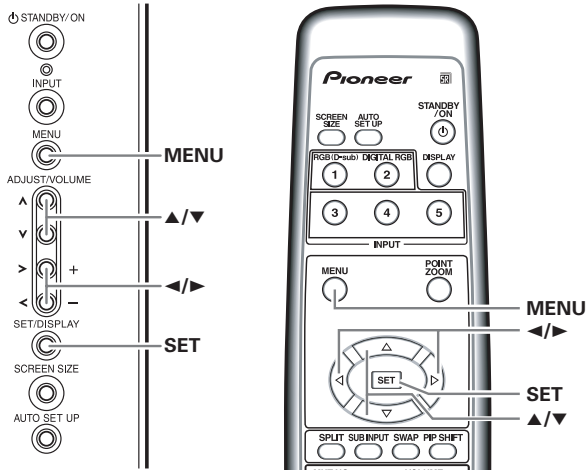

Panneau de commande de l'écran à plasma

Télécommande

1 Appuyez sur la touche MENU pour afficher la page de menu.

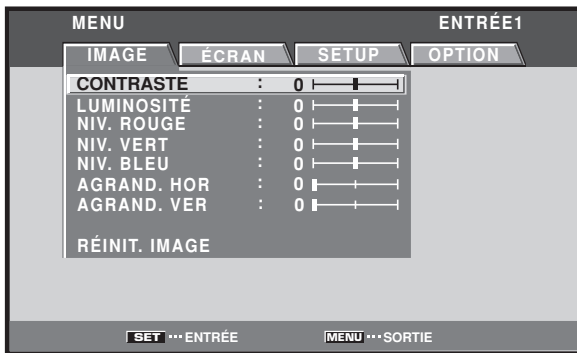

2 Utilisez les touches ◀/▶ pour choisir l'option [SETUP].

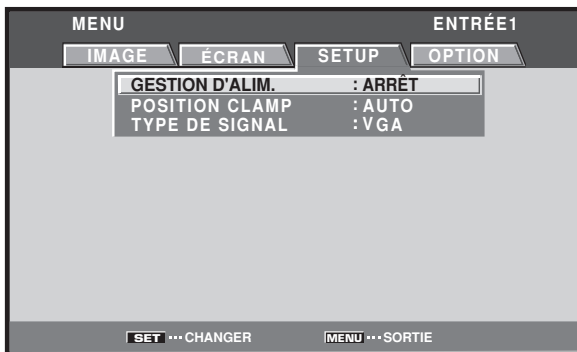

3 Utilisez les touches ▲/▼ pour choisir l'option [POSITION CLAMP].

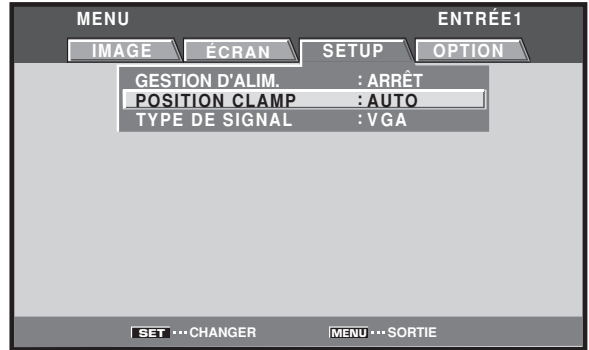

4 Appuyez sur la touche SET pour choisir [VERROUILLÉ].

Le réglage par défaut effectué en usine est [AUTO]. Chaque pression sur la touche **SET**, modifie comme suit le mode choisi :



5 Appuyez sur la touche MENU pour abandonner la page de menu lorsque la mise en oeuvre est terminée.

Remarques

- La mise en œuvre [POSITION CLAMP] est prise en compte seulement pour INPUT1.
- Lorsque vous effectuez ce réglage, veuillez à vérifier la sortie du signal du composant utilisé. Pour plus de détails, consultez le mode d'emploi du composant.

Choix de la source d'entrée

Cette section explique le fonctionnement de base. Nous abordons, dans les pages qui suivent, la manière de mettre sous tension, ou hors tension, l'écran à plasma, de le mettre en service ou en veille, et de choisir un appareil parmi ceux qui sont connectés.

Avant tout, assurez-vous que:

- Vous avez effectué les raccordements entre l'écran à plasma et l'ordinateur personnel, comme expliqué à la section "Installation et raccordements" qui débute à la page 10.
 - Les réglages de mise en oeuvre ont été réalisés, pour les appareils connectés à INPUT1 et INPUT2, conformément à la section "Paramétrages du système", page 16.
- Si aucun appareil n'est relié à ces prises, aucune mise en oeuvre n'est requise.

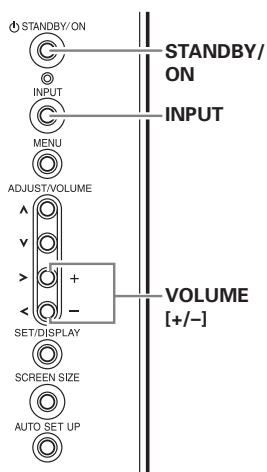

Panneau de commande de l'écran à plasma

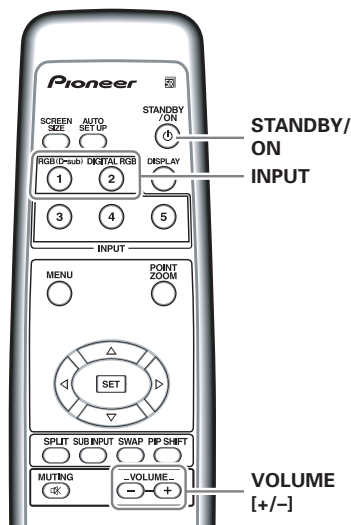

Télécommande

1 Réglez l'interrupteur MAIN POWER du panneau arrière sur ON (marche).

Le témoin STANDBY du panneau avant s'allume en rouge.

2 Appuyez sur la touche STANDBY/ON pour mettre l'écran sous tension.

Le témoin ON du panneau avant s'allume en vert.

3 Appuyez sur la touche INPUT de l'écran à plasma ou de la télécommande pour choisir l'entrée.

Chaque pression sur la touche **INPUT** de l'écran à plasma, modifie comme suit l'entrée :



- Si la page de menu est affichée, elle disparaît lorsque le signal d'entrée est modifié.
- Si le signal fourni par l'ordinateur n'est pas accepté par cet écran, le message suivant est affiché:

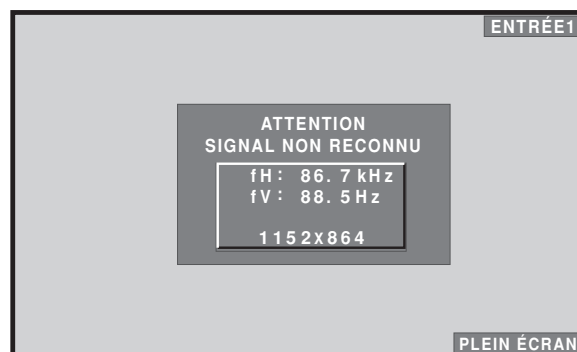

4 Utilisez les touches VOLUME +/- de la télécommande ou de l'écran à plasma pour régler le niveau d'écoute.

Si aucune signal sonore n'est appliqué à l'écran à plasma, cette opération est inutile.

5 Lorsque vous avez fini de regarder les images, appuyez sur la touche STANDBY/ON pour placer l'écran à plasma en veille.

6 Réglez l'interrupteur MAIN POWER du panneau arrière sur OFF.

Le témoin STANDBY peut rester allumé pendant quelques instants après la mise hors tension. Ceci provient du courant électrique restant dans les circuits.

Remarque

Ne laissez pas la même image affichée sur l'écran pendant une longue période. Cela peut causer une détérioration de l'écran (on parle de "brûlage" de l'écran) qui se traduit par la persistance de cette image atténuée.

Réglage du volume sonore

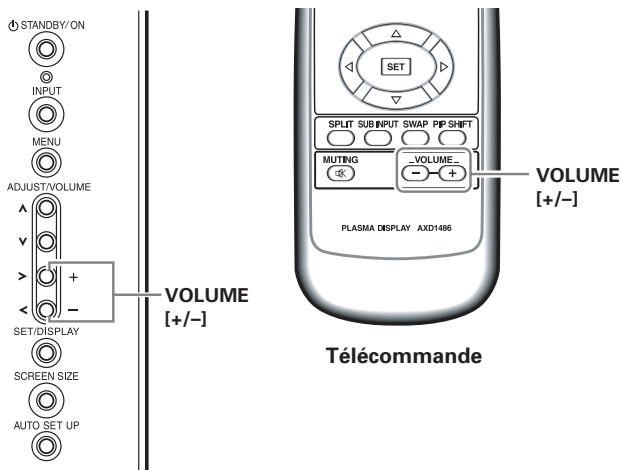

Panneau de commande de l'écran à plasma

Appuyez sur les touches VOLUME.

Appuyez sur la touche [-] ou [+] pour réduire ou augmenter le volume du son provenant des enceintes.



Vérification de l'état actuel

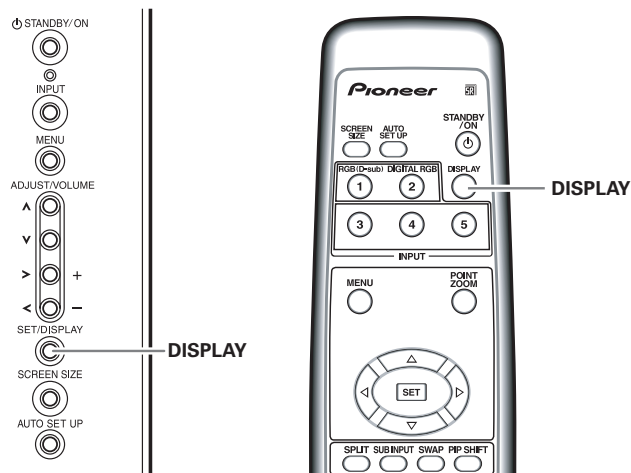

Panneau de commande de l'écran à plasma

Appuyez sur la touche DISPLAY.

Le nom de l'entrée choisie, le format de l'image et les fréquences de rafraîchissement seront affichés pendant 3 secondes environ.

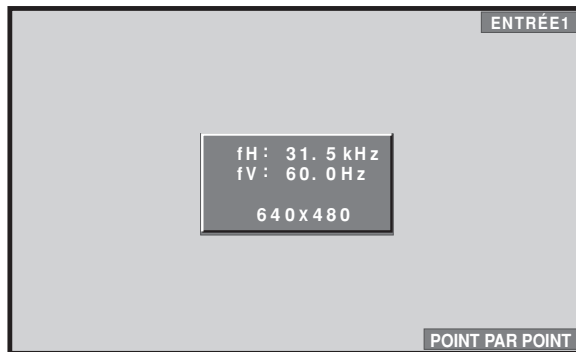

Remarques

- Il se peut que les fréquences de rafraîchissement affichées soient légèrement différentes des valeurs réelles.
- Lorsque vous utilisez la fonction Agrandissement partiel de l'image (page 22) ou la fonction Multi-écran (page 23), la position et les informations d'entrée pour la zone d'écran agrandie seront affichées.
- Lorsque la fonction Gestion d'écran est activée, le message [GESTION ÉCRAN] sera également affiché dans le coin inférieur gauche de l'écran.

Coupure des sons

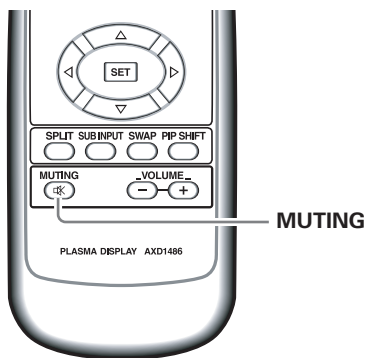

Appuyez sur la touche MUTING de la télécommande.

Appuyez une nouvelle fois sur la touche **MUTING** pour rétablir les sons.

La coupure des sons est automatiquement abandonnée environ 8 minutes après une action sur cette touche; les sons sont rétablis au niveau minimum.

Utilisez les touches **VOLUME +** ou **VOLUME -** pour régler le niveau d'écoute.

Changement de la taille de l'écran

Cet écran à plasma est en mesure d'afficher des images ayant des hauteurs et des largeurs différentes. Nous vous conseillons de choisir le format correspondant le mieux à la source vidéo. Bien que ces modes aient été imaginés pour l'affichage d'une image sur grand écran, nous espérons que vous les emploierez en tenant compte des intentions qui ont prévalu à leur choix.

Choix d'un format d'image

La taille de l'image affichée sur l'écran et le format d'écran indiqué peuvent être réglés à un des quatre modes.

Appuyez sur la touche SCREEN SIZE pour choisir le format.

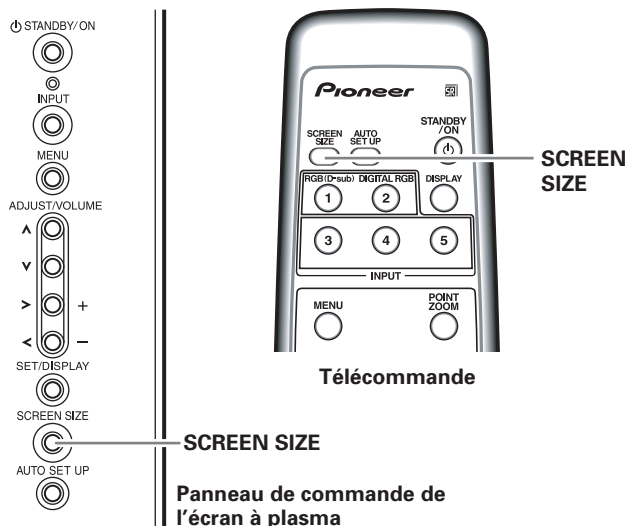

Le format d'image change comme suit chaque fois que la touche **SCREEN SIZE** est actionnée.

[PDP-504CMX]



[PDP-434CMX]



Consultez le Tableau des compatibilités de signal d'ordinateur (pages 38 à 41) pour des renseignements sur les tailles d'écran, supportées par chaque format de signal.

Remarques

- Si vous utilisez un format grand écran tel que [PARTIEL], [ZOOM] ou [PLEIN ÉCRAN] pour afficher une image au format standard de 4/3, une portion de l'image peut être coupée ou déformée.
- Sachez que si l'écran sert à des applications commerciales ou des projections publiques, la sélection des modes [PARTIEL], [ZOOM] ou [PLEIN ÉCRAN] peut entraîner une infraction aux droits d'auteur, protégés par la législation.
- Lorsque le mode d'écran [POINT PAR POINT] ou [4:3] est sélectionné, la position d'affichage est légèrement décalée à chaque mise sous tension afin d'éviter une rémanence de l'image sur l'écran.

Avec un signal d'entrée provenant d'un ordinateur personnel

① POINT PAR POINT

Le signal d'entrée et l'image sont dans un rapport point à ligne de 1/1 et sont donc tout à fait fidèles à la source.

[PDP-504CMX]

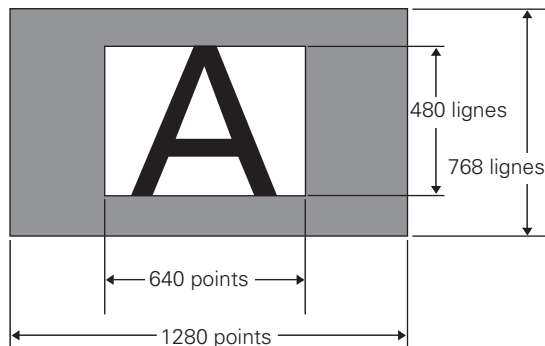

(L'illustration concerne une entrée 640 x 480.)

[PDP-434CMX]

* **Le PDP-434CMX est conçu avec des éléments horizontalement rectangulaires, ce qui fait que l'image affichée apparaît plus allongée que celle du signal d'entrée original.**

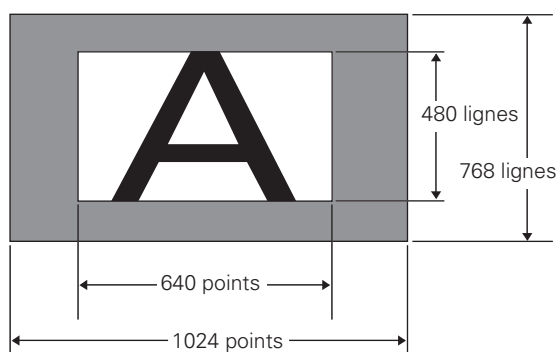

(L'illustration concerne une entrée 640 x 480.)

② 4:3

L'image remplit l'écran autant que possible mais le format n'est pas modifié.



③ PLEIN ÉCRAN

L'image a le format 16/9 et remplit l'écran.



④ **PARTIEL (*Supporté seulement sur le PDP-504CMX)**

Le format [PARTIEL] n'est possible que si le signal d'entrée provient de l'ordinateur (1280 x 1024 uniquement).

Le signal d'entrée et l'image sont dans un rapport point à ligne de 1/1. L'image est tout à fait fidèle à la source. Toutefois, pour que le rapport 1/1 soit maintenu une partie de l'image n'est pas affichée.

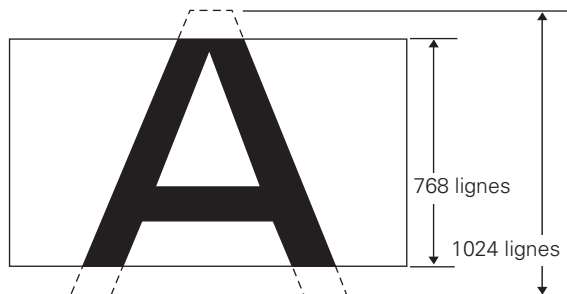

Utilisez les touches ▲/▼ pour ajuster la position verticale de l'image vidéo sur l'écran.

⑤ **ZOOM (*Supporté seulement sur le PDP-434CMX)**

Le format [ZOOM] n'est possible que si le signal d'entrée provient de l'ordinateur (1280 x 1024 uniquement). Une portion de l'affichage n'apparaît pas sur l'écran.

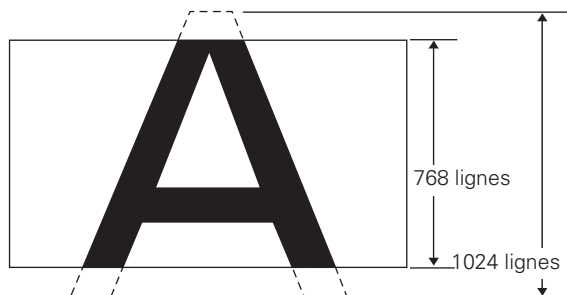

Utilisez les touches ▲/▼ pour ajuster la position verticale de l'image vidéo sur l'écran.

Changement de la position de l'image

Appuyez sur les touches ▲/▼.

Lorsque vous reproduisez une image [PARTIEL] ou [ZOOM] (entrée 1280 x 1024 seulement) provenant d'un ordinateur, la position verticale de l'image sur l'écran peut être ajustée. Cependant, il n'est pas possible de mémoriser cette position ajustée.

Remarque

L'image ne peut pas être déplacée dans le sens horizontal.

Agrandissement partiel de l'image (POINT ZOOM)

Cet écran à plasma permet un agrandissement de l'image à un rapport de [x 1.5], [x 2] ou [x 3]. Lorsque l'image est agrandie, la zone de sa vision peut être déplacée sur l'écran au moyen des touches ▲/▼/◀/▶.

- Il est possible de vérifier la plage de zoom disponible en observant le sous-écran Zoom-Navi dans le coin supérieur droit de l'écran principal. Le sous-écran Zoom-Navi est affiché pendant 3 secondes environ chaque fois que la touche **POINT ZOOM**, une des touches ▲/▼/◀/▶ ou la touche **DISPLAY** est actionnée.

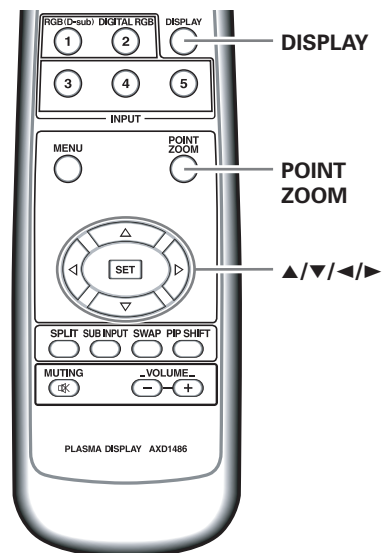

1 Appuyez sur la touche POINT ZOOM de la télécommande.

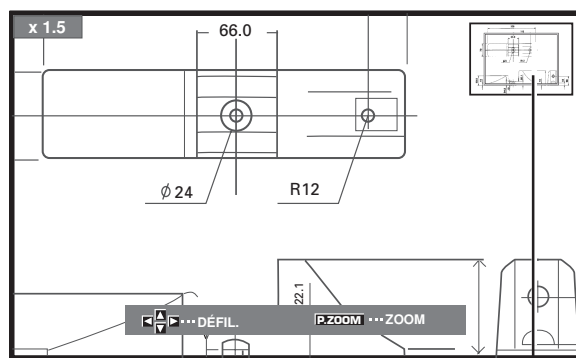

Sous-écran Zoom-Navi

À chaque pression sur la touche **POINT ZOOM**, le rapport de zoom change dans l'ordre suivant :

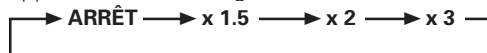

Remarques

- À l'emploi de la fonction POINT ZOOM, le format d'écran ne peut pas être modifié.
- Lorsque l'écran à plasma est utilisé pour une activité à but lucratif ou pour la présentation d'images en public, l'emploi de la fonction Format d'écran pour comprimer ou élargir une image peut entraîner une violation des copyrights des détenteurs des images.

2 Utilisez les touches ▲/▼/◀/▶ pour déplacer l'écran à la partie souhaitée de l'image.

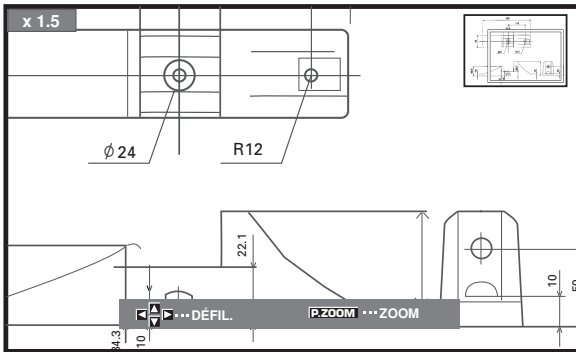

- Une nouvelle pression sur les touches **POINT ZOOM** et ▲/▼/◀/▶ changera le rapport de zoom et la position agrandie de l'écran.
- Si le signal d'entrée change, si la page de menu est affichée et que l'entrée est changée, ou si le mode multi-écran est sélectionné, la fonction Agrandissement partiel de l'image (POINT ZOOM) sera annulée.

Affichage multi-écran

La fonction Multi-écran de cet écran à plasma autorise l'affichage simultané de deux entrées. L'affichage Multi-écran propose trois modes : 2-SCREEN (2 écrans), PinP (image dans l'image) et PoutP (image hors de l'image).

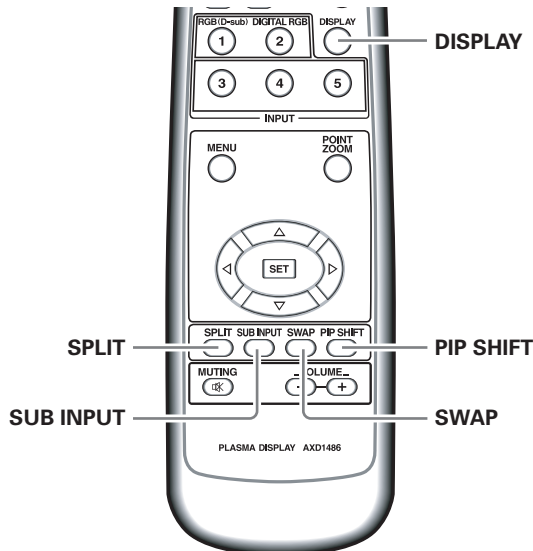

1 Appuyez sur la touche SPLIT de la télécommande.

À chaque pression sur la touche, l'affichage multi-écran change dans l'ordre suivant :

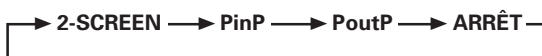

① 2-SCREEN (2 écrans)

L'écran principal apparaît sur la gauche et le sous-écran sur la droite.

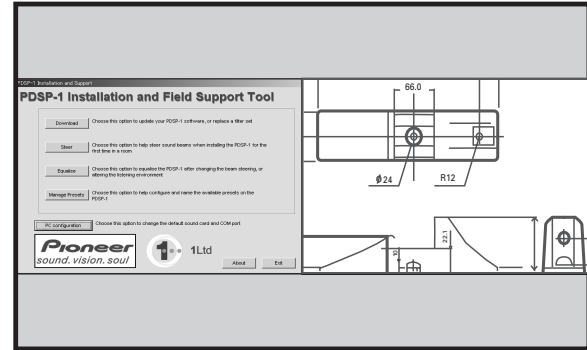

② PinP (Image dans l'image)

Le sous-écran est affiché dans un des quatre coins de l'écran principal.

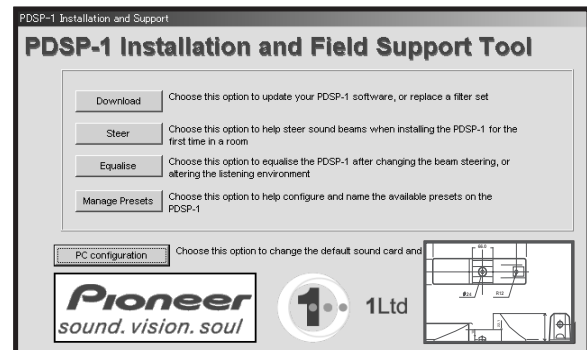

③ PoutP (Image hors de l'image)

Le sous-écran est affiché à l'extérieur du côté droit de l'écran principal.

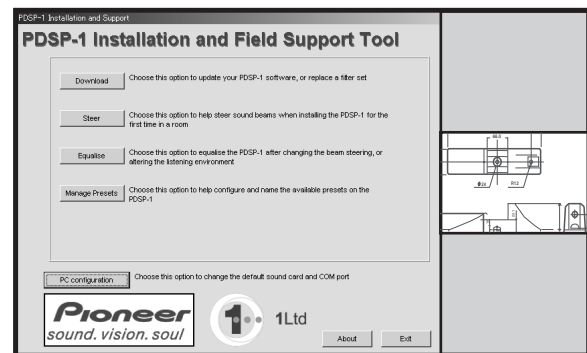

2 Appuyez sur la touche SUB INPUT de la télécommande pour sélectionner la source d'entrée du sous-écran.

Pour permuter les entrées à l'écran principal et au sous-écran Appuyez sur la touche SWAP de la télécommande.

- Lorsque le mode 2-SCREEN est sélectionné : Les côtés droit et gauche de l'affichage permutent. Ce qui était affiché sur l'écran principal apparaît sur le sous-écran et vice versa.
- Lorsque le mode PinP ou PoutP est sélectionné : Ce qui était affiché sur l'écran principal apparaît en format réduit sur le sous-écran et vice versa.

Pour changer la position du sous-écran en mode PinP:
Appuyez sur la touche PIP SHIFT de la télécommande.
 À chaque pression sur cette touche, la position du sous-écran change dans l'ordre suivant :



Pour afficher l'entrée actuellement sélectionnée :
Appuyez sur la touche DISPLAY.

Si la touche DISPLAY est actionnée en mode Multi-écran, l'écran principal et le sous-écran afficheront respectivement leur entrée actuellement sélectionnée.

Remarques

- Lorsque l'écran à plasma est utilisé pour une activité à but lucratif ou pour la présentation d'images en public, l'emploi de la fonction Format d'écran pour comprimer ou élargir une image peut entraîner une violation des copyrights des détenteurs des images.
- Si l'affichage multi-écran est laissé en service pendant longtemps ou si le même affichage multi-écran est utilisé quotidiennement de façon répétée et pendant de brèves périodes, une image rémanente risque de se former sur l'écran.
- En fonction de la source utilisée, l'image peut sembler un peu sommaire, lorsque vous sélectionnez le mode 2-SCREEN (2 écrans).
- Le mode multi-écran sera annulé si un menu est ouvert ou si la fonction Agrandissement partiel de l'image (POINT ZOOM) est utilisée.
- Le format d'écran ne peut pas être modifié pendant l'affichage Multi-écran.
- Le son de l'entrée sélectionnée sur l'écran principale est fourni lorsque vous utilisez la fonction Multi-écran.

Mise hors tension automatique (GESTION D'ALIM.)

Cet écran est doté d'une fonction de gestion de son alimentation [GESTION D'ALIM.] qui lui permet de passer automatiquement en mode Veille quand aucun signal de synchronisation n'est détecté. (Un message d'avertissement apparaît avant l'action de cette fonction.)

Remarque

Coupez toujours d'interrupteur principal de l'écran à plasma lorsque vous prévoyez de ne pas l'utiliser pendant une longue période.

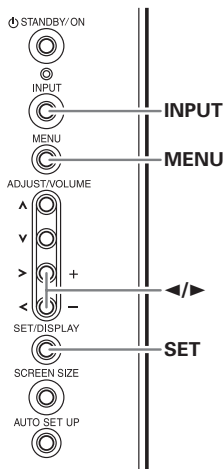

Panneau de commande de l'écran à plasma

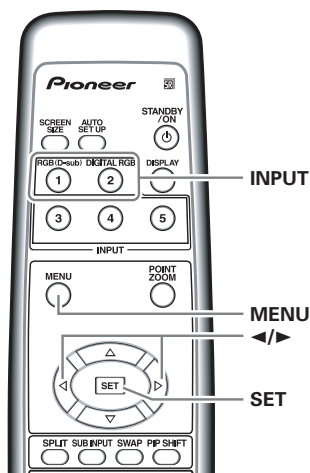

Télécommande

1 Appuyez sur la touche MENU pour afficher la page de menu.

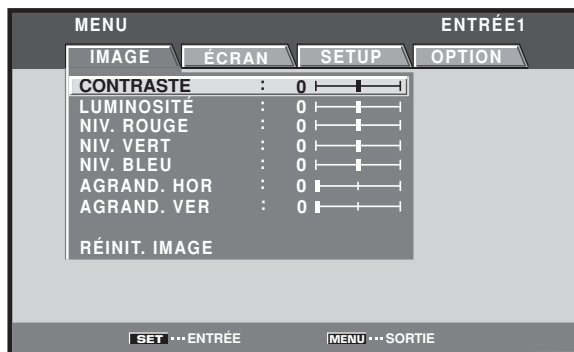

2 Utilisez les touches </> pour choisir l'option [SETUP].

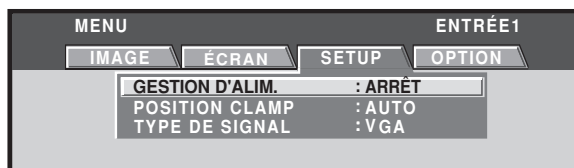

3 Appuyez sur SET pour valider la sélection [GESTION D'ALIM.].

Le réglage par défaut effectué en usine est [ARRÊT]. À chaque pression sur la touche, le réglage change comme suit :



- ARRÊT L'écran reste en mode de fonctionnement, qu'un signal de synchronisation soit présent ou non à l'entrée.
 - MARCHÉ ... Si un signal de synchronisation n'est pas détecté, un message d'avertissement est affiché pendant 8 secondes; ensuite, l'écran passe automatiquement au mode Veille (*1) et le voyant ON clignote en vert. Si un signal de synchronisation est à nouveau fourni ensuite, l'écran à plasma repasse automatiquement au mode de fonctionnement normal (*2).
- *1. Consommation électrique d'environ 0,8 W
 *2. Sauf quand le signal d'entrée est G ON SYNC ou SYNC composite.

4 Lorsque ces réglages sont terminés, appuyez sur MENU pour quitter la page de menu.

Remarque

La fonction [GESTION D'ALIM.] doit être réglée individuellement pour chaque entrée (INPUT1 et INPUT2).

Pour revenir au mode de fonctionnement :

Pour repasser du mode Veille de la fonction [GESTION D'ALIM.] au mode de fonctionnement normal, faites fonctionner votre ordinateur ou appuyez sur la touche INPUT de l'écran à plasma ou de la télécommande.

Réglages de l'IMAGE et de l'ÉCRAN

Réglage de l'IMAGE

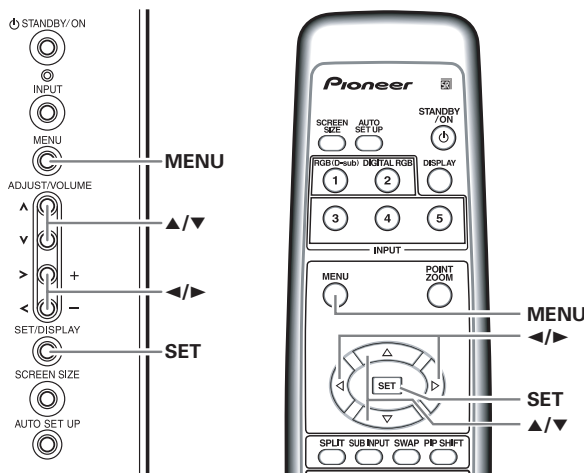

Panneau de commande de l'écran à plasma

Télécommande

- 1 Appuyez sur la touche MENU pour afficher la page de menu.



- 2 Utilisez les touches ▲/▼ pour choisir le paramètre à régler puis appuyez sur la touche SET.

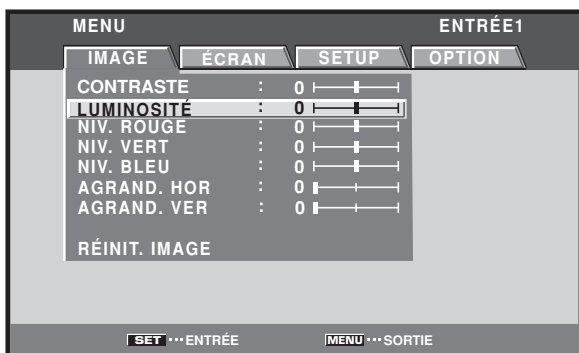

- 3 Réglez la qualité de l'image à l'aide des touches ◀/▶.



- 4 Appuyez sur la touche SET.

En appuyant sur la touche SET, vous mettez en mémoire la valeur choisie et retournez à la page de l'opération 2.

- 5 Appuyez sur la touche MENU pour abandonner la page de menu lorsque la mise en oeuvre est terminée.

Remarque

Effectuez ces réglages pour chaque entrée (INPUT1 ou INPUT2) et chaque signal.

Paramètres qui peuvent être réglés [IMAGE]

Voici de brèves explications sur les paramètres qui peuvent être réglés grâce à l'option [IMAGE].

- CONTRASTE Réglez le contraste en fonction de l'éclairage ambiant de manière que l'image soit bien visible.
- LUMINOSITÉ Réglez la luminosité de manière que les parties sombres de l'image soient bien visibles.
- NIV. ROUGE Pour régler la quantité de rouge dans l'image.
- NIV. VERT Pour régler la quantité de vert dans l'image.
- NIV. BLEU Pour régler la quantité de bleu dans l'image.
- AGRAND. HOR Pour accroître la netteté de l'image dans le sens horizontal.
- AGRAND. VER Pour accroître la netteté de l'image dans le sens vertical.

Pour rétablir les valeurs par défaut des paramètres de l'option [IMAGE]

Si les réglages effectués ne vous conviennent pas, il peut être souhaitable de rétablir les valeurs par défaut des différents paramètres de l'option [IMAGE] plutôt que de continuer à modifier les réglages.

- 1 Au cours de l'opération 2 ci-dessus, utilisez les touches ▲/▼ pour choisir l'option [RÉINIT. IMAGE] puis appuyez sur la touche SET.

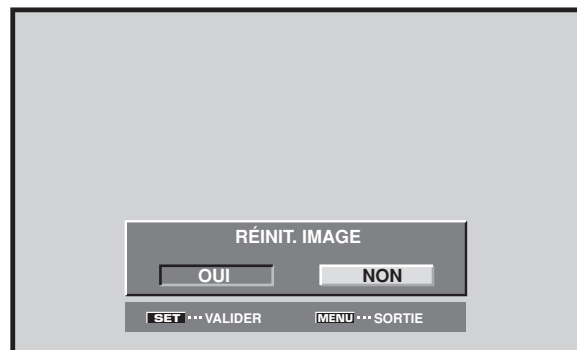

- 2 Utilisez les touches ◀/▶ pour choisir la valeur [OUI] puis appuyez sur la touche SET.

Les valeurs par défaut des paramètres de l'option [IMAGE] sont rétablies.

Réglage de la POSITION de l'écran, de l'HORLOGE et de la PHASE <Réglage automatique>

Une pression sur la touche **AUTO SET UP** de la télécommande ou du panneau de commande de l'écran à plasma (ou en sélectionnant [PARAMÉTRAGE AUTO.] sur le menu), l'appareil ajuste automatiquement la position de l'écran et de l'horloge pour convenir au mieux à l'entrée d'image actuelle.

Remarque

Cette fonction de réglage est prise en compte uniquement lorsque INPUT1 est sélectionnée. Elle est désactivée lorsque INPUT2 est sélectionnée.

Lorsque cette touche est actionnée, les paramètres idéaux sont automatiquement sélectionnés pour la source d'entrée actuelle.

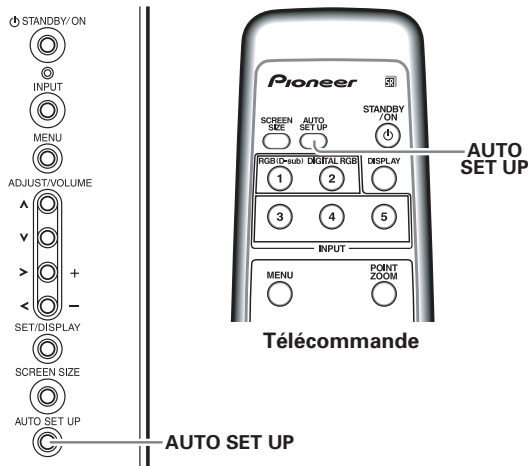

Panneau de commande de l'écran à plasma

Appuyez sur la touche **AUTO SET UP** de l'appareil ou de la télécommande.



Remarque

Il se peut que les réglages optimaux ne soient pas obtenus avec des signaux à faible luminance ou certains autres types. Dans ces cas, réglez le mode [PARAMÉTRAGE AUTO.] sur [INACTIF] et utilisez les méthodes de réglage manuel expliquées dans la section suivante : "Réglage de la POSITION de l'écran, de l'HORLOGE et de la PHASE <Réglage manuel>".

Lorsque le mode de paramétrage automatique est sélectionné, l'appareil sera automatiquement ajusté aux paramètres idéaux lors de sa mise sous tension, lorsque la source d'entrée est changée ou que le type de signal d'entrée est modifié.

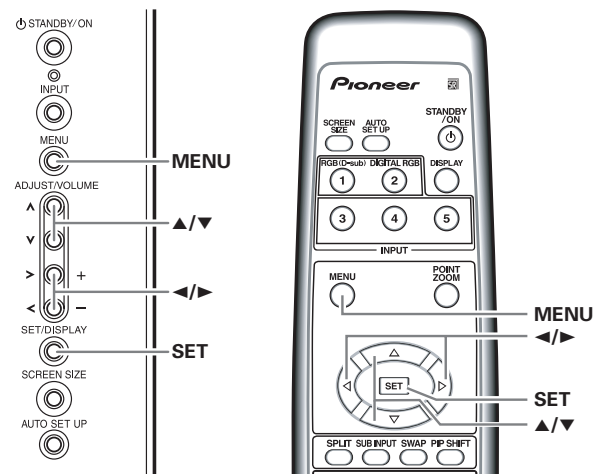

Panneau de commande de l'écran à plasma

Télécommande

1 Appuyez sur la touche **MENU** pour afficher la page de menu.



2 Utilisez les touches **◀▶** pour sélectionner [OPTION].



- 3 Utilisez les touches ▲/▼ pour sélectionner [PARAMÉTRAGE AUTO.].

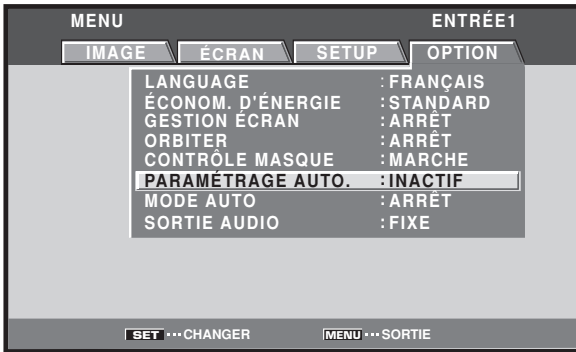

- 4 Appuyez sur la touche SET pour valider le réglage. Le réglage par défaut effectué en usine est [INACTIF]. À chaque pression sur la touche, le réglage change comme suit :

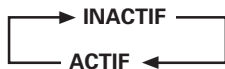

- 5 Lorsque que vous avez terminé les réglages, appuyez sur la touche MENU pour repasser à l'image de l'écran normal.

Remarque

Il se peut que les réglages optimaux ne soient pas obtenus avec des signaux à faible luminance ou certains autres types. Dans ces cas, réglez le mode [PARAMÉTRAGE AUTO.] sur [INACTIF] et utilisez les méthodes de réglage manuel expliquées dans la section suivante : "Réglage de la POSITION de l'écran, de l'HORLOGE et de la PHASE <Réglage manuel>".

Réglage de la POSITION de l'écran, de l'HORLOGE et de la PHASE <Réglage manuel>

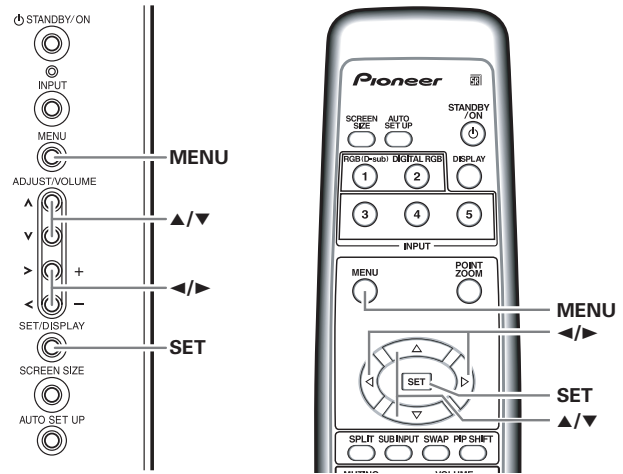

Panneau de commande de l'écran à plasma

Télécommande

- 1 Appuyez sur la touche MENU pour afficher la page de menu.



- 2 Utilisez les touches ◀/▶ pour choisir l'option [ÉCRAN].

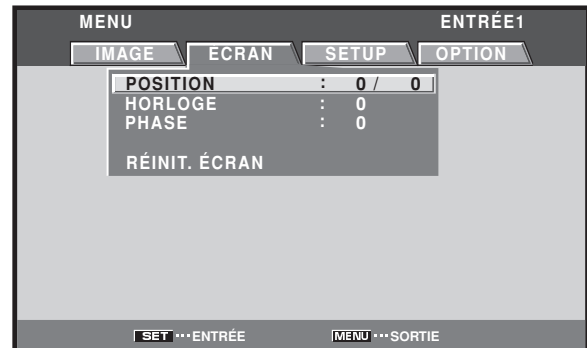

3 Utilisez les touches ▲/▼ pour choisir le paramètre à régler puis appuyez sur la touche SET.

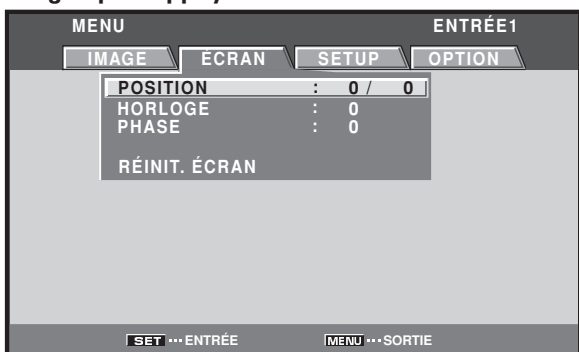

4 Utilisez les touches ◀/▶ et ▲/▼ pour sélectionner la valeur souhaitée.

- Lorsque la rubrique [POSITION] est sélectionnée, les touches ◀/▶ contrôlent le mouvement dans le sens horizontal (H) et les touches ▲/▼ dans le sens vertical (V).

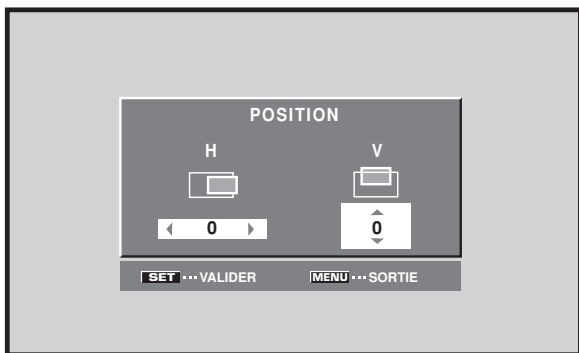

- Utilisez les touches ◀/▶ pour le réglage des paramètres [HORLOGE] et [PHASE].

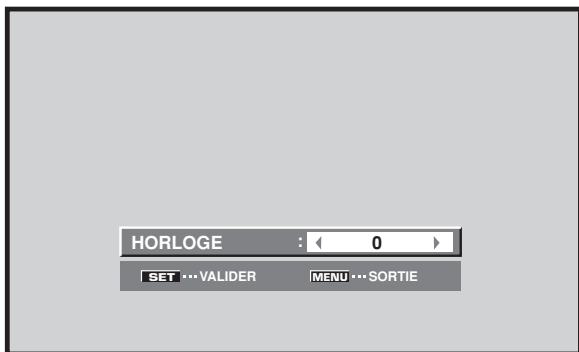

Remarque

Si ENTRÉE2 est sélectionné, seul le paramètre [POSITION] peut être ajusté.

5 Appuyez sur la touche SET.

En appuyant sur la touche **SET**, vous mettez en mémoire la valeur choisie et retournez à la page de l'opération 3.

6 Appuyez sur la touche MENU pour abandonner la page de menu lorsque la mise en oeuvre est terminée.

Paramètres qui peuvent être réglés [ÉCRAN]

Voici de brèves explications sur les paramètres qui peuvent être réglés grâce à l'option [ÉCRAN].

POSITION

- H Réglage de la position latérale de l'image.
- V Réglage de la position verticale de l'image.
- HORLOGE Réglage des signaux et du bruit. Ce réglage agit sur la fréquence du signal de l'horloge interne en fonction du signal d'entrée vidéo.
- PHASE Réglage du scintillement et des erreurs de couleur. Ce réglage agit sur la phase du signal de l'horloge interne dont la fréquence a été réglée au moyen du paramètre [HORLOGE].

Remarques

- Les paramètres de réglage [HORLOGE] et [PHASE] sont pris en compte uniquement pour ENTRÉE1.
- Si la fréquence [HORLOGE] est changée, il se peut que l'option [H] de la commande [POSITION] doive être retouchée.
- Si les paramètres de l'option [ÉCRAN] ont des valeurs excessives, l'image peut être déformée.
- Lorsque [PARAMÉTRAGE AUTO.] est réglé sur [ACTIF], la sélection du mode de réglage [POSITION] ou [HORLOGE] fera s'afficher un message sur l'écran, mais le réglage est possible. Cependant, si la source est changée, la valeur mémorisée sera celle qui a été définie automatiquement par le mode de paramétrage automatique. Si vous désirez mémoriser une valeur manuellement définie, réglez le mode [PARAMÉTRAGE AUTO.] sur [INACTIF] (page 26) avant d'effectuer les réglages.

Pour rétablir les valeurs par défaut des paramètres de l'option [ÉCRAN]

Si les réglages effectués ne vous conviennent pas, il peut être souhaitable de rétablir les valeurs par défaut des différents paramètres de l'option [ÉCRAN] plutôt que de continuer à modifier les réglages.

1 Au cours de l'opération 3 ci-dessus, utilisez les touches ▲/▼ pour choisir l'option [RÉINIT. ÉCRAN] puis appuyez sur la touche SET.

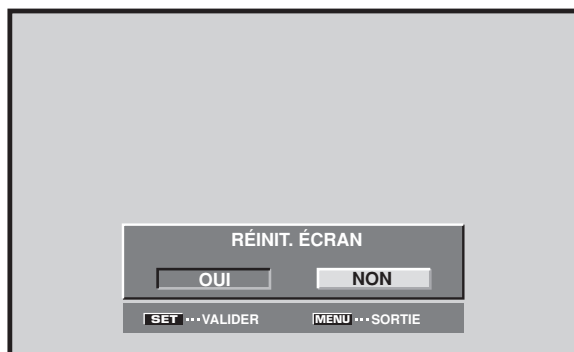

2 Utilisez les touches ◀/▶ pour choisir la valeur [OUI] puis appuyez sur la touche SET.

Les valeurs par défaut des paramètres de l'option [ÉCRAN] sont rétablies.

Réglage de l'orbiteur (ORBITER)

À intervalles déterminés (environ toutes les 8 minutes), cette fonction déplace automatiquement et progressivement la position d'affichage sur l'écran. Le mouvement sur l'écran est de 1 pixel dans le sens horizontal ou vertical.

Lorsqu'une image fixe doit être affichée, le fait de régler [ORBITER] sur [MARCHE] permettra d'éviter des "brûlures" de l'écran par suite d'une image rémanente.

- Cette fonction n'est pas prise en compte à l'emploi de la fonction POINT ZOOM, de la fonction multi-écran ou de l'affichage du menu.

Remarque

Le paramètre [ORBITER] affecte toutes les sources d'entrée.

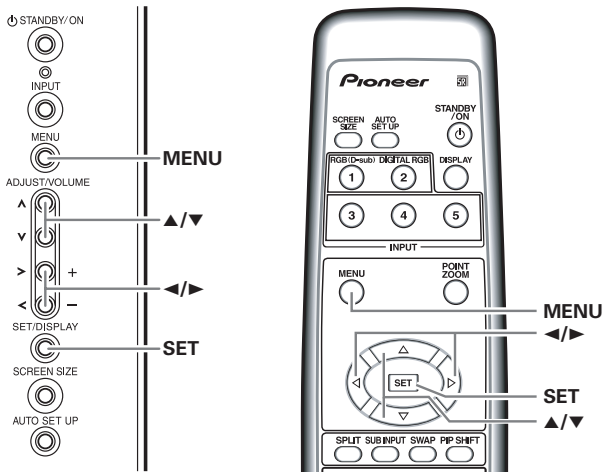

Panneau de commande de l'écran à plasma

Télécommande

- 1 Appuyez sur la touche MENU pour afficher la page de menu.

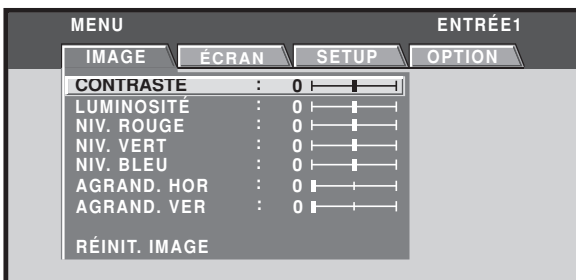

- 2 Utilisez les touches ◀/▶ pour sélectionner [OPTION].



- 3 Utilisez les touches ▲/▼ pour sélectionner [ORBITER].

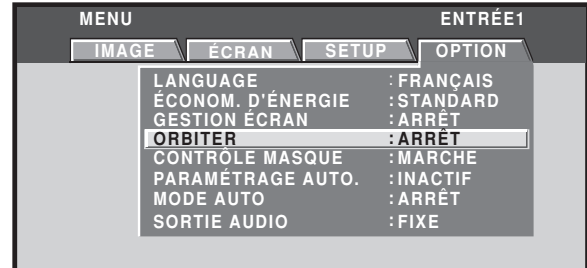

- 4 Appuyez sur la touche SET pour valider le réglage. Le réglage par défaut effectué en usine est [ARRÊT]. À chaque pression sur la touche, le réglage change comme suit :



- 5 Lorsque les réglages sont terminés, appuyez sur la touche MENU pour repasser à l'image d'écran normal.

Position de masque latéral (CONTRÔLE MASQUE)

Lorsque le format d'écran est réglé sur [POINT PAR POINT] ou [4:3], ou à l'emploi de l'affichage multi-écran, la position des barres noires sur les côtés de l'écran et la position du sous-écran sont légèrement modifiées à chaque mise sous tension afin d'atténuer les "brûlures" causées par les images rémanentes sur l'écran.

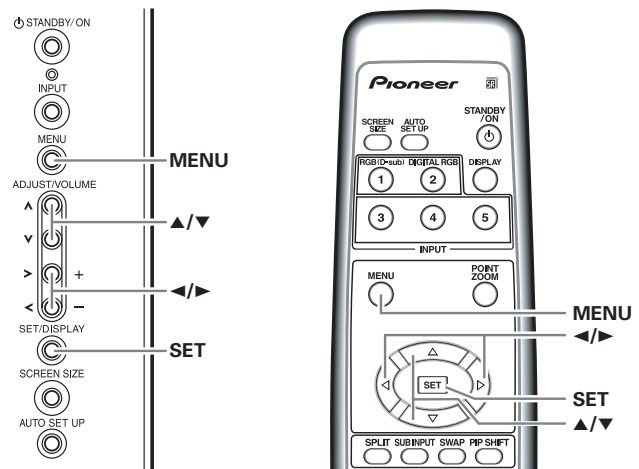

Panneau de commande de l'écran à plasma

Télécommande

- 1 Appuyez sur la touche MENU pour afficher la page de menu.

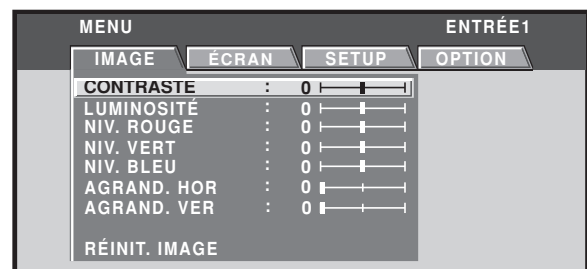

2 Utilisez les touches ◀/▶ pour sélectionner [OPTION].

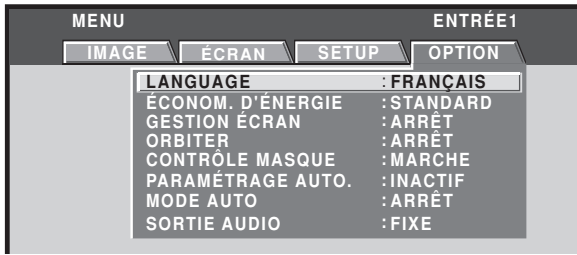

3 Utilisez les touches ▲/▼ pour sélectionner [CONTRÔLE MASQUE].

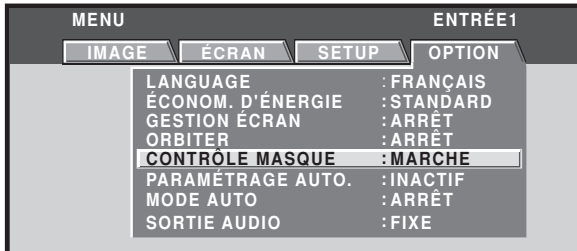

4 Appuyez sur la touche SET pour valider le réglage.

Le réglage par défaut effectué en usine est [MARCHÉ].

À chaque pression sur la touche, le réglage change comme suit :



5 Lorsque les réglages sont terminés, appuyez sur la touche MENU pour repasser à l'image d'écran normal.

Remarque

Le paramètre [CONTRÔLE MASQUE] affecte toutes les sources d'entrée.

1 Appuyez sur la touche MENU pour afficher la page de menu.

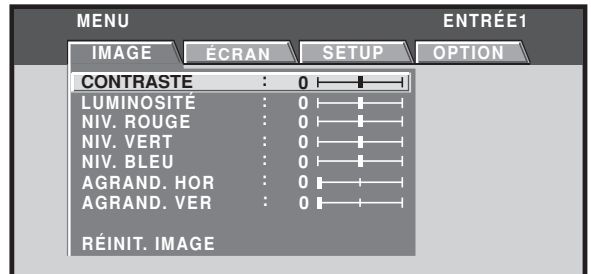

2 Utilisez les touches ◀/▶ pour sélectionner [OPTION].

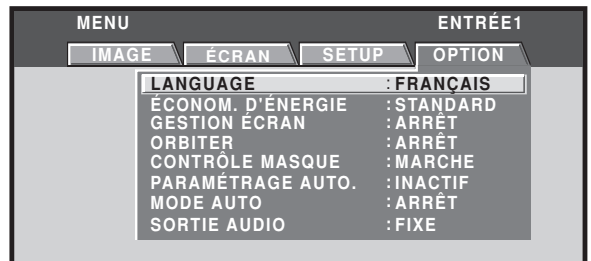

3 Utilisez les touches ▲/▼ pour sélectionner [GESTION ÉCRAN], puis appuyez sur la touche SET.

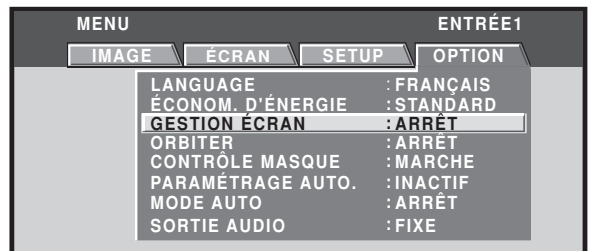

4 Utilisez les touches ▲/▼ pour sélectionner [STATUS].

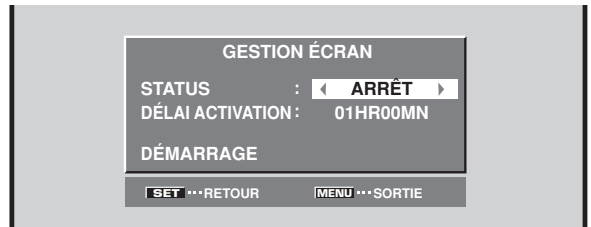

5 Utilisez les touches ◀/▶ pour sélectionner [UNE FOIS] ou [RÉPÉTITION].

Le réglage par défaut effectué en usine est [ARRÊT].

À chaque pression sur la touche, le réglage change comme suit :



- UNE FOIS Le programme de gestion d'écran est exécuté une fois seulement.
- RÉPÉTITION ... Le programme de gestion d'écran est exécuté de façon répétée (par cycle de 24 heures).
- ARRÊT Le programme de gestion d'écran est désactivé et une image d'écran normal est affichée de façon continue.

Réglages de gestion d'écran (GESTION ÉCRAN)

Afin d'éviter les brûlures causées par la rémanence d'images virtuelles, cet écran à plasma est doté d'un programme de gestion d'écran qui permet un déplacement de l'image affichée à intervalles réguliers. Le programme peut être réglé de manière à déterminer comment le cycle de gestion de l'écran sur 24 heures se répète.

Pour des informations sur les paramètres de gestion de l'écran, consultez le technicien d'installation.

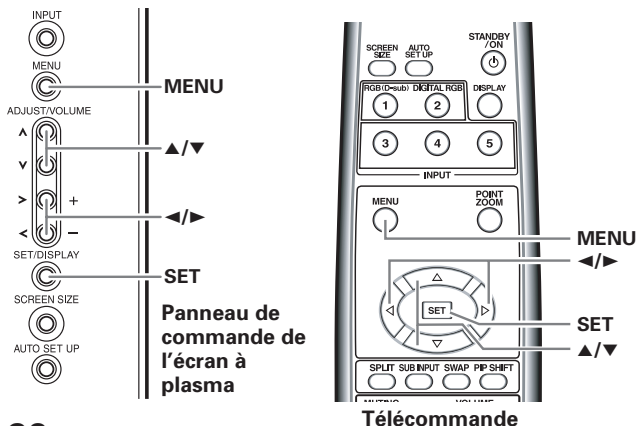

En vertu des paramétrages par défaut effectués en usine, le contenu de l'affichage d'écran change comme suit :

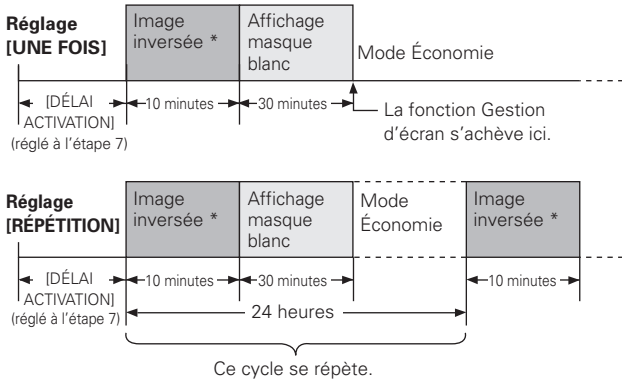

* Les couleurs et la luminosité de l'image actuelle sont affichées par valeurs inverses. Les niveaux de sortie des couleurs RVB respectives sont inversées, tandis que les zones claires paraissent sombres et les sombres paraissent claires.

Remarques

- Lors d'un réglage à [UNE FOIS], à la fin du programme de gestion d'écran, cette partie de l'affichage se change en un message [ARRÊT]. Si vous souhaitez continuer le programme de gestion d'écran, servez-vous des touches ◀▶ pour sélectionner à nouveau [UNE FOIS] ou changer à [RÉPÉTITION].
- Au cours de la gestion d'écran lors d'un réglage sur [UNE FOIS] ou [RÉPÉTITION], si l'interrupteur d'alimentation MAIN POWER est coupé, le programme de gestion d'écran s'arrêtera et cette partie de l'affichage indiquera le message [ARRÊT]. Si vous souhaitez continuer le programme de gestion d'écran, servez-vous des touches ◀▶ pour sélectionner à nouveau [UNE FOIS] ou [RÉPÉTITION].

6 Utilisez les touches ▲/▼ pour sélectionner [DÉLAI ACTIVATION].

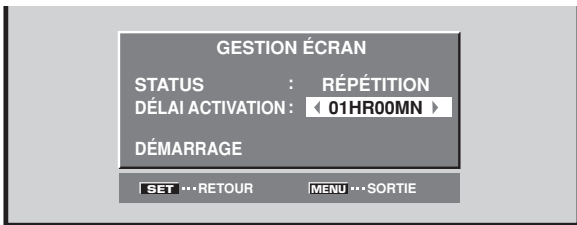

7 Utilisez les touches ◀▶ pour régler l'heure à laquelle vous souhaitez que le programme de gestion d'écran commence.

En agissant sur les touches ◀▶, il est possible de programmer le fonctionnement de la gestion d'écran entre 0 et 24 heures, par paliers de 10 minutes.

8 Utilisez les touches ▲/▼ pour sélectionner [DÉMARRAGE].

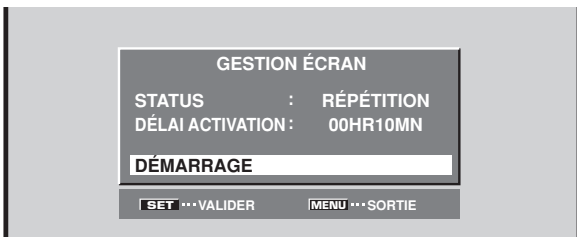

9 Appuyez sur la touche SET.

La valeur définie est mémorisée et l'écran repasse à celui qui est affiché à l'étape 2.

Le compte à rebours commence lorsque la touche SET est actionnée et après le passage de la durée définie à l'étape 7, le programme de gestion d'écran commence à fonctionner.

10 Lorsque le réglage est terminé, appuyez sur la touche MENU pour revenir à l'image d'écran normal.

Réglages d'économie d'énergie (ÉCONOM. D'ÉNERGIE)

Cette fonction permet une atténuation de la luminosité de l'écran, un moyen de réduire la consommation de courant et d'éviter la détérioration de l'écran.

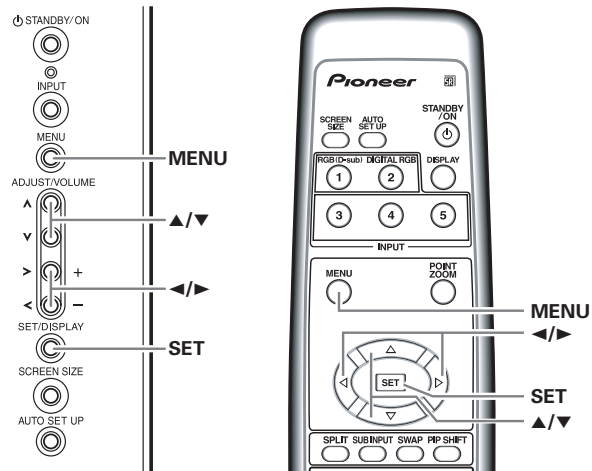

Panneau de commande de l'écran à plasma

Télécommande

1 Appuyez sur la touche MENU pour afficher la page de menu.

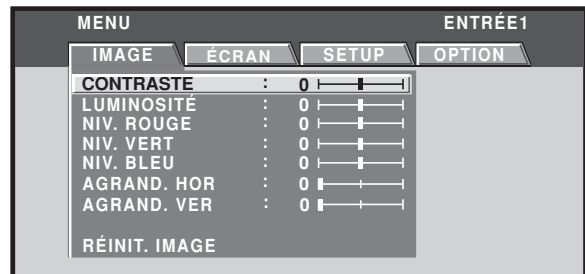

2 Utilisez les touches ◀▶ pour choisir [OPTION].

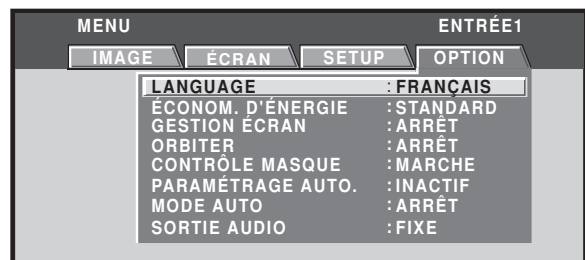

3 Utilisez les touches ▲/▼ pour choisir [ÉCONOM. D'ÉNERGIE].



4 Appuyez sur la touche SET pour choisir l'option [ÉCONOM. D'ÉNERGIE].

Le réglage par défaut effectué en usine est [STANDARD].
Le réglage change comme suit chaque fois que la touche **SET** est actionnée:

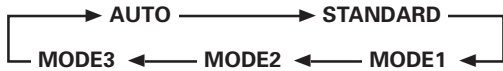

- **STANDARD** ... La luminosité est ajustée en fonction du signal d'entrée afin de produire des images claires et agréables à regarder.
- **MODE1** La luminosité est ajustée en fonction du signal d'entrée, mais la consommation de courant est inférieure à celle du mode [STANDARD].
- **MODE2** La luminosité est ajustée en fonction du signal d'entrée, mais la consommation de courant est inférieure à celle du mode [MODE1].
- **MODE3** La luminosité reste à un niveau fixe, quel que soit le signal d'entrée, ce qui contribue à réduire la détérioration de l'écran par rémanence d'images virtuelles, etc.
- **AUTO** La luminosité se règle automatiquement en fonction des conditions de l'éclairage ambiant, de manière à produire des images optimales.

5 Une fois terminés ces réglages, appuyez sur la touche MENU pour repasser à l'écran normal.

Remarque

Le paramètre [ÉCONOM. D'ÉNERGIE] affecte toutes les sources d'entrée.

Commutation d'entrée automatique (MODE AUTO)

Cet écran possède un sélecteur [MODE AUTO] en option. Lorsqu'il est validé, la source d'entrée de l'écran passe automatiquement à INPUT1 lorsqu'un signal d'image est détecté à la prise INPUT1.

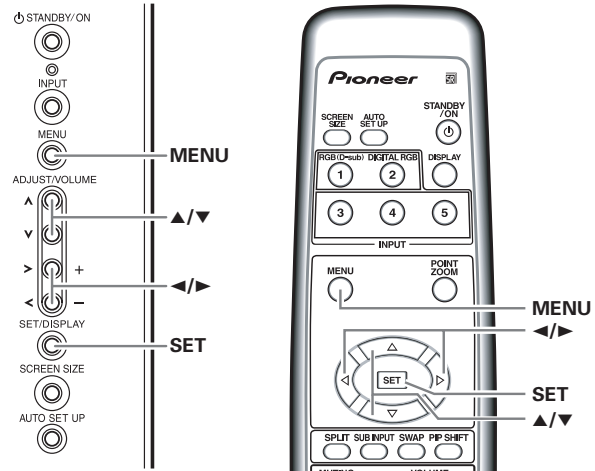

Panneau de commande de l'écran à plasma

Télécommande

1 Appuyez sur la touche MENU pour afficher la page de menu.

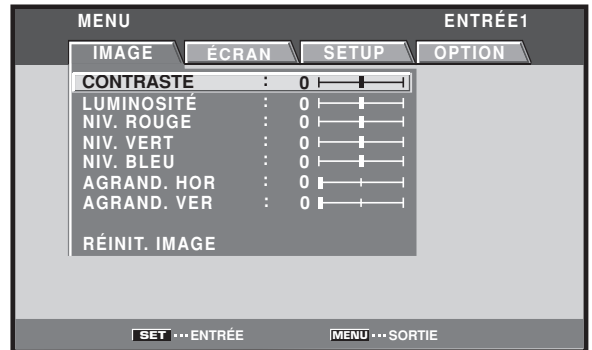

2 Utilisez les touches ◀/▶ pour choisir [OPTION].



3 Utilisez les touches ▲/▼ pour choisir [MODE AUTO].



4 Appuyez sur la touche SET pour choisir [ENTRÉE1].
Le réglage par défaut effectué en usine est [ARRÊT] (hors service). A chaque pression sur la touche **SET**, la fonction du sélecteur permute comme suit:



- ARRÊT Le paramètre [MODE AUTO] est désactivé.
- ENTRÉE1
 - Lorsqu'un signal est détecté à INPUT1 [ENTRÉE1], la source d'entrée passe automatiquement à [ENTRÉE1].
 - Après que la fonction [MODE AUTO] a provoqué le changement de l'entrée, la source d'entrée repassera à celle qui était sélectionnée avant l'action de la fonction [MODE AUTO] si le signal d'entrée n'est plus détecté.
 - Si l'entrée change lorsque l'appareil est en mode [MODE AUTO], une pression sur la touche INPUT pour sélectionner une entrée différente fera que le mode [MODE AUTO] sera temporairement désactivé, mais il pourra à nouveau être activé en mettant l'appareil sous/hors tension.

5 Une fois terminés ces réglages, appuyez sur la touche MENU pour repasser à l'écran normal.

Remarques

- Le paramètre [MODE AUTO] pour [ENTRÉE1] est supporté uniquement lorsqu'un signal RVB analogique SYNC séparé ou SYNC composite est fourni. (Lorsqu'un signal G ON SYNC ou un signal vidéo à composants est entré, la fonction [MODE AUTO] est désactivée.)
- Le paramètre [MODE AUTO] affecte toutes les sources d'entrée.

A propos de la sortie audio (SORTIE AUDIO)

Au besoin, le niveau du signal fourni à la prise AUDIO (OUTPUT) peut être réglé sur [FIXE] ou [VARIABLE] (lié à la fonction VOLUME).

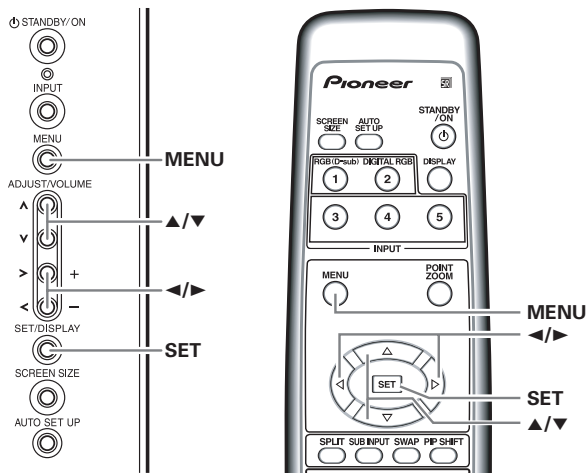

Panneau de commande de l'écran à plasma

Télécommande

1 Appuyez sur la touche MENU pour afficher la page de menu.

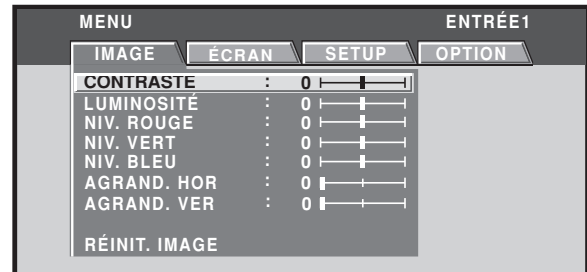

2 Utilisez les touches ◀/▶ pour choisir [OPTION].



3 Utilisez les touches ▲/▼ pour choisir [SORTIE AUDIO].



4 Appuyez sur SET pour choisir le réglage souhaité pour le niveau audio.

Le réglage par défaut effectué en usine est [FIXE]. A chaque pression sur la touche **SET**, la fonction change comme suit:



- FIXE Le volume de sortie audio ne change pas, même si les commandes VOLUME sont actionnées.
- VARIABLE Le volume de sortie audio change selon l'action exercée sur les commandes VOLUME.

5 Une fois terminés ces réglages, appuyez sur la touche MENU pour repasser à l'écran normal.

Remarque

Le réglage [SORTIE AUDIO] concerne toutes les sources d'entrée.

Nettoyage

Le nettoyage régulier de l'écran à plasma prolonge sa durée de vie et permet de maintenir ses performances. La manière de nettoyer l'écran est indiquée ci-après.

Avant tout nettoyage, débranchez la fiche du cordon d'alimentation.

Nettoyage du panneau de l'écran et du boîtier de télécommande

N'utilisez aucun produit volatil tel que les essences ou les diluants pour peinture, qui peuvent endommager la finition de l'écran ou du boîtier de télécommande.

Nettoyez l'écran à plasma au moyen d'un chiffon sec et doux. Dans le cas des taches tenaces, vous pouvez utiliser un chiffon humecté d'une solution étendue de détergent. Essorez soigneusement le chiffon avant de frotter les taches. Essuyez ensuite la surface avec un chiffon sec.

Nettoyage de la surface de l'écran

Après avoir épousseté l'écran, essuyez-le avec le chiffon fourni, ou un chiffon sec et doux. N'utilisez pas de mouchoir en papier ni de chiffon rugueux. La surface de l'écran peut facilement être rayée; ne frottez aucun objet dur sur cette surface.

Nettoyage des ouïes d'aération

En règle générale, utilisez un aspirateur une fois par mois pour nettoyer les ouïes, à l'arrière de l'écran à plasma (si cela est possible, réglez au minimum la puissance de l'aspirateur).

Pour éviter toute anomalie de fonctionnement, une surchauffe de l'écran à plasma et un incendie, veillez à ce que les ouïes d'aération ne soient pas obstruées.

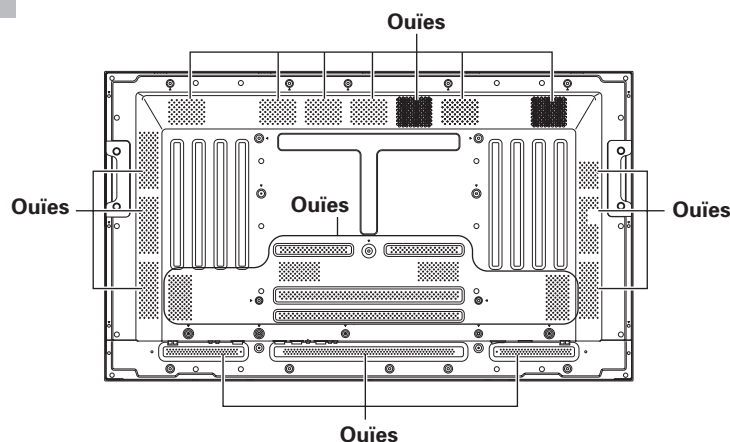

Cette illustration présente le modèle PDP-504CMX.

Guide de dépannage

Une erreur de commande peut parfois être interprétée comme une anomalie de fonctionnement.

Si une indication est affichée sur l'écran, consultez le tableau ci-dessous. Dans le cas contraire, et si vous pensez que cet appareil est défectueux, procédez aux vérifications de la page 35. Il peut arriver aussi que le défaut provienne d'un autre élément de l'installation; assurez-vous que ce n'est pas le cas. Si, en dépit de ces contrôles, vous n'êtes pas en mesure d'obtenir un fonctionnement satisfaisant, consultez le revendeur.

Mode d'autodiagnostic

Des messages peuvent apparaître à la partie inférieure de l'écran pour signaler les conditions de fonctionnement ou une anomalie dans les raccordements. Après vérification du message, examinez les conditions de l'écran.

MESSAGE D'ERREUR	CORRECTION
ATTENTION FREQ. HORS STANDARD ou ATTENTION SIGNAL NON RECONNU ou SIGNAL INCORRECT	<ul style="list-style-type: none"> ● Le signal d'entrée actuel n'est pas accepté par l'appareil. Vérifiez le Tableau des compatibilités de signal d'ordinateur aux pages 38 à 41 et réglez en conséquence le signal de sortie de l'ordinateur.
DANGER ALERTE TEMPÉRATURE COUPURE ALIM. (**)	<ul style="list-style-type: none"> ● Mettez l'écran hors tension (page 9). ● La température ambiante est-elle trop élevée ? ● Enlevez tout objet obstruant les ouïes d'aération sur l'écran à plasma.
DANGER DÉFAUT VENTILATION COUPURE ALIM. (**)	<ul style="list-style-type: none"> ● Le ventilateur de refroidissement fonctionne mal. Mettez immédiatement l'écran hors tension, retirez la fiche d'alimentation hors de la prise secteur et consultez un centre de service ou un concessionnaire Pioneer.
ERREUR OPÉRATION INVALIDE	<ul style="list-style-type: none"> ● Une opération invalide a été tentée. Vérifiez les signaux d'entrée, les raccordements et les autres réglages.
COUPURE ALIM. (**)	<ul style="list-style-type: none"> ● Coupez l'alimentation principale, attendez 1 à 2 minutes et remettez l'appareil sous tension. Si la difficulté subsiste, retirez la fiche d'alimentation hors de la prise secteur et consultez un centre de service ou un concessionnaire Pioneer.

Dans le tableau ci-dessus, le contenu des messages indiqués par (**) représente des chiffres.

Anomalies générales

Anomalies	Remèdes possibles
<ul style="list-style-type: none"> Absence d'alimentation 	<ul style="list-style-type: none"> La fiche du cordon d'alimentation est-elle branchée sur une prise secteur? (page 14) L'écran à plasma est-il sous tension grâce à l'interrupteur MAIN POWER? (page 9)
<ul style="list-style-type: none"> L'écran à plasma ne fonctionne pas. 	<ul style="list-style-type: none"> Des causes extérieures telles que l'éclairage, l'électricité statique, etc. peuvent provoquer une anomalie de fonctionnement. En ce cas, mettez l'écran à plasma hors tension puis sous tension, ou débranchez la fiche du cordon d'alimentation puis rebranchez-la 1 à 2 minutes plus tard.
<ul style="list-style-type: none"> La télécommande ne fonctionne pas. 	<ul style="list-style-type: none"> Les piles sont-elles correctement placées (polarités +, -)? (page 8) Les piles sont-elles usagées? (Remplacez les piles) Un objet fait-il obstacle au capteur du signal de télécommande? (page 8) Dirigez la télécommande vers le capteur du signal de télécommande lors de son utilisation (page 8).
<ul style="list-style-type: none"> L'image est tronquée. 	<ul style="list-style-type: none"> Le format d'image choisi est-il convenable? Choisissez une autre format d'image (page 21). Les valeurs choisies pour [ÉCRAN], par exemple le format de l'image, sont-elles correctes? (pages 21, 22 et 26 à 28) La fonction POINT ZOOM est-elle en service? (page 22)
<ul style="list-style-type: none"> Les couleurs sont anormales, délavées, trop sombres, mal repérées 	<ul style="list-style-type: none"> Réglez la tonalité des couleurs (page 25). La pièce est-elle trop éclairée? L'image peut paraître sombre si la pièce est trop éclairée. Le réglage [POSITION CLAMP] est-il correct ? (page 18)
<ul style="list-style-type: none"> L'alimentation se coupe soudainement. 	<ul style="list-style-type: none"> La température intérieure de l'écran à plasma a augmenté. (Les ouïes d'aération sont obstruées.) Dégagez les ouïes d'aération et nettoyez-les (page 34). La fonction [GESTION D'ALIM.] est-elle en service (réglée sur [MARCHE])? (page 24) La fonction [GESTION ÉCRAN] est-elle réglée sur [UNE FOIS] ou [RÉPÉTITION]? (pages 30 et 31)
<ul style="list-style-type: none"> Absence d'image 	<ul style="list-style-type: none"> Les raccordements aux autres appareils sont-ils corrects? (Pages 12 à 13) La mise en oeuvre a-t-elle été réalisée correctement après les raccordements? (pages 16 à 18) L'entrée choisie est-elle correcte? (page 19) Le signal d'entrée est-il compatible? (pages 38 à 41) Les réglages [IMAGE] sont-ils corrects? (page 25)

Anomalies qui n'en sont pas

Anomalies	Remèdes possibles
<ul style="list-style-type: none"> L'image a un format réduit. 	<ul style="list-style-type: none"> Le format d'image choisi est-il correct? (pages 21, 22, 26 et 27)
<ul style="list-style-type: none"> Les caractères affichés sont déformés. 	<ul style="list-style-type: none"> Utilisez l'option [ÉCRAN] pour effectuer le réglage (page 27). Si vous ne constatez aucune amélioration, l'écran à plasma peut limiter la zone d'affichage. Vérifiez le compatibilités de signal d'ordinateur (pages 38 à 41).
<ul style="list-style-type: none"> Un son aigu est parfois émis par l'écran à plasma. 	<ul style="list-style-type: none"> L'expansion et la contraction causés par la température ambiante peuvent provoquer l'émission de bruits. Cela ne traduit pas une anomalie.
<ul style="list-style-type: none"> Les portions lumineuses de l'image semblent manquer d'intensité. 	<ul style="list-style-type: none"> Si le niveau du signal d'entrée vidéo est trop élevé, les zones brillantes semblent perdre de leur intensité. Augmentez le niveau du contraste et vérifiez les réglages de l'image (page 25).
<ul style="list-style-type: none"> Les taches ou du bruit se forment sur l'écran. 	<ul style="list-style-type: none"> Cela peut provenir des brouillages dus à un moteur d'appareil domestique tel qu'un sèche-cheveux, un aspirateur, une perceuse, ou encore du démarreur d'une voiture ou d'une moto, etc., ou d'un thermostat, etc. ou d'une enseigne lumineuse, ou d'une ligne électrique, etc.
<ul style="list-style-type: none"> Des rayures se forment sur l'écran. 	<ul style="list-style-type: none"> Cela peut provenir des ondes radio émises par une station de télévision, une station FM, un radio-amateur, une radio publique (radio simple), etc., ou encore d'un ordinateur, d'un téléviseur, d'un appareil audio, d'un appareil vidéo. Un fort champ électromagnétique peut provoquer une déformation de l'image ou une anomalie similaire.
<ul style="list-style-type: none"> L'écran à plasma émet des bruits. 	<ul style="list-style-type: none"> Bruit normal du ventilateur et des composants coulissants internes de l'écran à plasma. Il ne s'agit pas d'une anomalie.
<ul style="list-style-type: none"> Le ventilateur ne fonctionne pas. 	<ul style="list-style-type: none"> Le ventilateur doit fonctionner seulement si la température ambiante dépasse 35 °C (variable selon l'emplacement d'installation). Il ne s'agit pas d'une anomalie.
<ul style="list-style-type: none"> Changement de vitesse du ventilateur. 	<ul style="list-style-type: none"> La vitesse du ventilateur change automatiquement en fonction des conditions ambiantes. Il ne s'agit pas d'une anomalie.
<ul style="list-style-type: none"> Le témoin ON (vert) ne s'allume pas. 	<ul style="list-style-type: none"> Il se peut qu'en fonction des réglages effectués par l'installateur, le témoin ON ne s'allume pas dans certains cas. Consultez le technicien chargé de l'installation.

Précautions relatives à l'utilisation

Persistance des images

- Afficher pendant une longue période la même image fixe peut entraîner une persistance de cette image. Cela se produit dans les cas suivants.

1. Persistance d'image due à une charge électrique

Si une image fixe très lumineuse est affichée pendant plus d'une minute, une persistance de cette image peut apparaître en raison d'une charge électrique résiduelle. Ce phénomène s'atténue dès que des images animées sont affichées. La durée du phénomène dépend de la luminosité et de la durée de l'image initiale.

2. Image persistante due à une rémanence

Évitez d'afficher la même image sur l'Écran à Plasma de façon continue pendant une longue période. Si la même image est affichée en permanence pendant plusieurs heures ou moins longtemps mais pendant plusieurs jours de suite, cette image risque de rester en permanence sur l'écran par suite d'une "brûlure" des matériaux fluorescents. Ce phénomène devient moins notable si des images animées sont affichées par la suite, mais il ne disparaît pas complètement. Le même genre de rémanence d'image peut également se produire après une utilisation prolongée pendant plusieurs heures ou une utilisation quotidienne sur de courtes périodes d'un seul format d'écran [4:3] ou d'une image [POINT PAR POINT]. À l'exception des cas où il y aurait risque d'infraction des droits sur la propriété intellectuelle (pages 21 et 22), il est conseillé d'éviter la rémanence d'images en sélectionnant un format d'écran qui affiche des images sur l'entièreté de l'écran (pages 21 et 22).

- En outre, la fonction [ÉCONOM. D'ÉNERGIE] (page 31), la fonction [ORBITER] (page 29), la fonction [CONTRÔLE MASQUE] (page 29) et la fonction [GESTION ÉCRAN] (page 30) peuvent aussi servir à réduire les risques d'images rémanentes.

Remarque

Des précautions spéciales devront être prises si vous utilisez l'écran à plasma comme écran de surveillance ou pour d'autres applications au cours desquelles une image fixe sera affichée pendant longtemps. Avant d'utiliser l'écran pour ce genre d'applications, renseignez-vous auprès de votre concessionnaire.

Si vous utilisez cet appareil comme écran pour une caméra de surveillance, il est conseillé de régler la fonction [ÉCONOM. D'ÉNERGIE] sur [MODE3] ou [MODE2].

Fonction de protection de l'écran à plasma

La luminosité de l'écran décroît légèrement si une image fixe telle qu'une photo ou une page d'ordinateur est affichée en permanence. Cela est dû à la fonction de protection de l'écran à plasma qui détecte les images fixes et diminue automatiquement leur luminosité.

Cette fonction se met en service lorsque l'écran ne détecte aucun mouvement ou seulement peu de mouvement pendant 3 minutes environ; cette fonction agit automatiquement et elle ne peut pas être désactivée.

Défaillance des pixels

L'écran à plasma est composé d'un grand nombre d'éléments d'image ou pixels minuscules, disposés selon un agencement de haute précision. Mais dans certains cas, il arrive que quelques pixels ne s'allument pas ou le fassent de façon imprévisible. Il s'agit d'une conséquence inévitable du procédé de fabrication et nullement d'un dysfonctionnement.

À propos de la lumière à infrarouge

En principe, l'écran à plasma reflète la lumière à infrarouge. Selon l'environnement dans lequel l'écran est installé et utilisé, les unités à commande par infrarouge d'autres équipements voisins risquent de ne pas fonctionner correctement et des parasites peuvent être produits dans les écouteurs sans fil. Dans ce cas, déplacez l'équipement à un endroit où son capteur à infrarouge ne sera pas affecté.

Interférence électromagnétique

Cet appareil respecte les normes officielles concernant les interférences électromagnétiques, mais il peut toutefois produire un faible niveau de bruits radioélectriques. Ces parasites peuvent être apparents si des radios AM, ordinateurs ou équipements vidéo sont utilisés trop près de l'écran. Dans ce cas, déplacez l'équipement à un endroit où il ne sera pas affecté.

Précautions complémentaires

- Si l'alimentation de l'écran à plasma est automatiquement coupée, les causes possibles sont les suivantes.

- La fonction [GESTION D'ALIM.] est-elle en service (réglée sur [MARCHE])? (page 24)
- La température ambiante est supérieure à 40 °C. Utilisez cet écran à une température ambiante inférieure à 40 °C.
- La température interne s'est élevée de façon anormale du fait d'un obstruction des ouïes de refroidissement, d'une surchauffe des composants électroniques internes ou à cause d'autres facteurs.

Si l'alimentation est automatiquement coupée pour une raison autre que celles-ci, il peut s'agir d'une anomalie de fonctionnement. En ce cas, débranchez la fiche du cordon d'alimentation et consultez le revendeur.

- La luminosité de l'écran à plasma est très élevée; être trop près peut provoquer une fatigue visuelle. Nous vous suggérons de vous placer à environ 3 à 6 m de l'écran.
- Pour protéger le panneau et les circuits internes, cet écran est muni d'un ventilateur qui se met en/hors service et qui change sa vitesse de façon automatique en fonction de la température ambiante. (Notez que le son du ventilateur change selon sa vitesse de rotation.) Utilisez cet écran à une température ambiante inférieure à 40 °C.

Témoins STANDBY et ON (veille/marche)

Pendant que la fonction [GESTION D'ALIM.] agit, le témoin ON clignote en vert à intervalle de 1 seconde environ (page 24).

Le témoin ON reste allumé (en vert) lorsque les conditions de fonctionnement sont normales. Toutefois, il se peut qu'en fonction des réglages effectués par l'installateur, le témoin ON (vert) ne s'allume pas, alors que l'appareil est sous tension (page 35).

Si la lampe verte affiche un motif clignotant autre que celui ci-dessus, un message d'erreur apparaît. Consultez les messages sur écran (page 34), vérifiez les conditions ambiantes (température, etc.) et prenez les mesures qui s'imposent (page 35).

Si la difficulté subsiste, débranchez la fiche du cordon d'alimentation et consultez votre revendeur ou un centre de service.

Par ailleurs, si l'alimentation se coupe d'elle-même, si l'appareil ne peut pas être mis sous tension, ou si le témoin STANDBY clignote en rouge, il peut s'agir d'une défaillance. Débranchez immédiatement la fiche du cordon d'alimentation et consultez votre revendeur ou un centre de service.

Caractéristiques techniques

Généralités (PDP-504CMX)

Panneau électroluminescent
 Panneau à plasma AC "50 pouces"
 109,8 (L) x 62,1 (H) x 126,1 (diagonale) cm
 Nombre de pixels 1280 x 768
 Alimentation 100 - 120 V CA, 50/60 Hz
 Courant nominal 3,6 A - 2,9 A
 Consommation en veille 0,8 W
 Dimensions hors tout 1218 (L) x 714 (H) x 98
 (P : Poignées non comprises) mm
 (avec le support) 1218 (L) x 737 (H) x 300 (P) mm
 Poids 41,0 kg
 (avec le support) 41,6 kg
 Gamme de température de fonctionnement 0 à 40 °C

Généralités (PDP-434CMX)

Panneau électroluminescent
 Panneau à plasma AC "43 pouces"
 95,2 (L) x 53,6 (H) x 109,3 (diagonale) cm
 Nombre de pixels 1024 x 768
 Alimentation 100 - 120 V CA, 50/60 Hz
 Courant nominal 2,98 A - 2,48 A
 Consommation en veille 0,8 W
 Dimensions hors tout 1070 (L) x 630 (H) x 98
 (P : Poignées non comprises) mm
 (avec le support) 1070 (L) x 653 (H) x 300 (P) mm
 Poids 32,5 kg
 (avec le support) 33,1 kg
 Gamme de température de fonctionnement 0 à 40 °C

Entrée/sortie

Vidéo

INPUT1

Entrée Mini D-sub 15 broches (connecteur femelle)
 Signal RVB (Compatible G ON SYNC)
 RVB ... 0,7 Vcc/75 Ohms/pas de synchro
 HD/VS, VD ... Niveau TTL/polarités positive
 et négative/2,2 kOhms
 G ON SYNC
 ... 1 Vcc/75 Ohms/synchro négative
 * Compatibilité Microsoft "Plug & Play"
 (VESA DDC1/2B)

Sortie Mini D-sub 15 broches (connecteur femelle)
 75 Ohms/avec tampon

INPUT2

Entrée Connecteur DVI-D à 24 broche
 Signal RVB numérique (DVI conforme au
 signal TMDS)
 * Compatibilité Microsoft "Plug & Play"
 (VESA DDC 2B)

Audio

Entrée Entrée audio (pour INPUT1)
 Mini-prise stéréo
 G/D ... 500 mV eff./plus de 10 kOhms
 Entrée audio (pour INPUT2)
 Mini-prise stéréo
 G/D ... 500 mV eff./plus de 10 kOhms

Sortie

Sortie audio
 Mini fiche stéréo
 G/D ... 500 mV eff. (maximum)/moins de 5 kOhms
 Enceinte
 G/D ... 8 - 16 Ohms/7 W + 7 W (sur 8 Ohms)

Commande

RS-232C ... D-sub 9 broches (connecteur mâle)
 COMBINATION IN/OUT ... Mini DIN 6 broches (x 2)

Accessoires

Cordon d'alimentation	1
Télécommande	1
Support pour télécommande	1
Piles AA R6	2
Chiffon de nettoyage (pour l'écran)	1
Colliers rapides	2
Serre-câble	2
Supports pour l'écran	2
Rondelles	2
Boulons hexagonaux (M8x40)	2
Mode d'emploi	1
Carte de garantie	1

- Les caractéristiques et la présentation peuvent être modifiées sans avis préalable à fin d'amélioration.

Supplément 1: Tableau des compatibilités de signal d'ordinateur

Supplément 1-1/4: PDP-504CMX (INPUT1)

Tableau des compatibilités de signal d'ordinateur (INPUT1)

 : Non disponible

Définition (Points x Lignes)	Fréquence de rafraîchissement		Format d'image (points x lignes)				Remarques
	Vertical	Horizontal	POINT PAR POINT	4:3	PLEIN ÉCRAN	PARTIEL	
640x400	56,4Hz	24,8kHz			○ 1280x768		NEC PC-9800
720x400	70,1Hz	31,5kHz			○ 1280x768		NEC PC-9800
	85,1Hz	37,9kHz			↑		
640x480	60Hz	31,5kHz	◎ 640x480	○ 1024x768	○ 1280x768		
	66,7Hz	35,0kHz	↑	↑	↑		Apple Macintosh 13"
	72,8Hz	37,9kHz	↑	↑	↑		
	75Hz	37,5kHz	↑	↑	↑		
848x480	85Hz	43,3kHz	↑	↑	↑		
	60Hz	31,0kHz	◎ 848x480		○ 1280x768		
800x600	56Hz	35,2kHz	◎ 800x600	○ 1024x768	○ 1280x768		
	60Hz	37,9kHz	↑	↑	↑		(1072x600)
	72Hz	48,1kHz	↑	↑	↑		
	75Hz	46,9kHz	↑	↑	↑		
832x624	85Hz	53,7kHz	↑	↑	↑		
	74,6Hz	49,7kHz	◎ 832x624	○ 1024x768	○ 1280x768		Apple Macintosh 16"
1024x768	60Hz	48,4kHz	◎ 1024x768		○ 1280x768		(1376 x 768)
	70Hz	56,5kHz	↑		↑		
	75Hz	60,0kHz	↑		↑		() Indique le moniteur Apple Macintosh 19"
	(74,9Hz)	(60,2kHz)	↑		↑		
1280x720	85Hz	68,7kHz	↑		↑		
	60Hz	44,7kHz	◎ 1280x720		○ 1280x768		
1280x768	56Hz	45,1kHz	◎ 1280x768				
	60Hz	47,8kHz	↑				
	70Hz	56,1kHz	↑				
1152x864	60Hz	53,7kHz		△ 1024x768	△ 1280x768		
	72Hz	64,9kHz		↑	↑		
	75Hz	67,5kHz		↑	↑		
1152x870	75,1Hz	68,5kHz		△ 1024x768	△ 1280x768		Apple Macintosh 21"
1152x900	66Hz	61,8kHz		△ 1024x768	△ 1280x768		Sun Microsystems LO
	76Hz	71,7kHz		↑	↑		Sun Microsystems HI
1280x960	60Hz	60,0kHz		△ 1024x768	△ 1280x768		
1280x1024	60Hz	64,0kHz		△ 1024x768	△ 1280x768	◎ 1280x768	
	75Hz	80,0kHz		↑	↑	↑	(1600x1024)
	85Hz	91,2kHz		↑	↑	↑	
1400x1050	60Hz	65,3kHz		△ 1024x768	△ 1280x768		
	75Hz	82,3kHz		↑	↑		
	85Hz	93,9kHz		↑	↑		
1600x1200	60Hz	75,0kHz		△ 1024x768	△ 1280x768		
	65Hz	81,3kHz		↑	↑		
	70Hz	87,5kHz		↑	↑		
	75Hz	93,8kHz		↑	↑		
	85Hz	106,3kHz		↑	↑		

Supplément 1-2/4: PDP-504CMX (INPUT2)

Tableau des compatibilités de signal d'ordinateur (INPUT2)

 : Non disponible

Définition (Points x Lignes)	Fréquence de rafraîchissement		Format d'image (points x lignes)				Remarques
	Vertical	Horizontal	POINT PAR POINT	4:3	PLEIN ÉCRAN	PARTIEL	
640x480	60Hz	31,5kHz	◎ 640x480	○ 1024x768	○ 1280x768		
848x480	60Hz	31,0kHz	◎ 848x480		○ 1280x768		
800x600	56Hz	35,2kHz	◎ 800x600	○ 1024x768	○ 1280x768		
	60Hz	37,9kHz	↑	↑	↑		(1072x600)
1024x768	60Hz	48,4kHz	◎ 1024x768		○ 1280x768		(1376x768)
1280x768	56Hz	45,1kHz	◎ 1280x768				
	60Hz	47,8kHz	↑				
1152x864	60Hz	53,7kHz		△ 1024x768	△ 1280x768		
1280x960	60Hz	60,0kHz		△ 1024x768	△ 1280x768		
1280x1024	60Hz	64,0kHz		△ 1024x768	△ 1280x768	◎ 1280x768	
1400x1050	60Hz	65,3kHz		△ 1024x768	△ 1280x768		

◎ : Image optimale. Un réglage de la position de l'image, de la fréquence de rafraîchissement, de la phase, etc. peut s'avérer nécessaire.

○ : L'image sera agrandie mais certains petits détails seront difficiles à voir.

△ : La reproduction est simple. Les détails ne sont pas reproduits.

Supplément 1-3/4: PDP-434CMX (INPUT1)

Tableau des compatibilités de signal d'ordinateur (INPUT1)

■ : Non disponible

Définition (Points x Lignes)	Fréquence de rafraîchissement		Format d'image (points x lignes)				Remarques
	Vertical	Horizontal	POINT PAR POINT	4:3	PLEIN ÉCRAN	ZOOM	
640x400	56,4Hz	24,8kHz			○ 1024x768		NEC PC-9800
720x400	70,1Hz	31,5kHz			○ 1024x768		NEC PC-9800
	85,1Hz	37,9kHz			↑		
640x480	60Hz	31,5kHz	◎ 640x480	○ 768x768	○ 1024x768		
	66,7Hz	35,0kHz	↑	↑	↑		Apple Macintosh 13"
	72,8Hz	37,9kHz	↑	↑	↑		
	75Hz	37,5kHz	↑	↑	↑		
848x480	85Hz	43,3kHz	↑	↑	↑		
	60Hz	31,0kHz	◎ 848x480		○ 1024x768		
800x600	56Hz	35,2kHz	◎ 800x600	△ 768x768	○ 1024x768		
	60Hz	37,9kHz	↑	↑	↑		(1072x600)
	72Hz	48,1kHz	↑	↑	↑		
	75Hz	46,9kHz	↑	↑	↑		
832x624	85Hz	53,7kHz	↑	↑	↑		
	74,6Hz	49,7kHz	◎ 832x624	△ 768x768	○ 1024x768		Apple Macintosh 16"
1024x768	60Hz	48,4kHz	◎ 1024x768	△ 768x768			(1376 x 768)
	70Hz	56,5kHz	↑	↑			
	75Hz (74,9Hz)	60,0kHz (60,2kHz)	↑	↑			() Indique le moniteur Apple Macintosh 19"
	85Hz	68,7kHz	↑	↑			
1280x720	60Hz	44,7kHz			△ 1024x768		
1280x768	56Hz	45,1kHz			△ 1024x768		
	60Hz	47,8kHz			↑		
	70Hz	56,1kHz			↑		
1152x864	60Hz	53,7kHz		△ 768x768	△ 1024x768		
	72Hz	64,9kHz		↑	↑		
	75Hz	67,5kHz		↑	↑		
1152x870	75,1Hz	68,7kHz		△ 768x768	△ 1024x768		Apple Macintosh 21"
1152x900	66Hz	61,8kHz		△ 768x768	△ 1024x768		Sun Microsystems LO
	76Hz	71,7kHz		↑	↑		Sun Microsystems HI
1280x960	60Hz	60,0kHz		△ 768x768	△ 1024x768		
1280x1024	60Hz	64,0kHz		△ 768x768	△ 1024x768	△ 1024x768	
	75Hz	80,0kHz		↑	↑	↑	(1600x1024)
	85Hz	91,2kHz		↑	↑	↑	
1400x1050	60Hz	65,3kHz		△ 768x768	△ 1024x768		
	75Hz	82,3kHz		↑	↑		
	85Hz	93,9kHz		↑	↑		
1600x1200	60Hz	75,0kHz		△ 768x768	△ 1024x768		
	65Hz	81,3kHz		↑	↑		
	70Hz	87,5kHz		↑	↑		
	75Hz	93,8kHz		↑	↑		
	85Hz	106,3kHz		↑	↑		

◎ : Image optimale. Un réglage de la position de l'image, de la fréquence de rafraîchissement, de la phase, etc. peut s'avérer nécessaire.

○ : L'image sera agrandie mais certains petits détails seront difficiles à voir.

△ : La reproduction est simple. Les détails ne sont pas reproduits.

Supplément 1 -4/4: PDP-434CMX (INPUT2)

Tableau des compatibilités de signal d'ordinateur (INPUT2)

 : Non disponible

Définition (Points x Lignes)	Fréquence de rafraichissement		Format d'image (points x lignes)				Remarques
	Vertical	Horizontal	POINT PAR POINT	4:3	PLEIN ÉCRAN	ZOOM	
640x480	60Hz	31,5kHz	◎ 640x480	○ 768x768	○ 1024x768		
848x480	60Hz	31,0kHz	◎ 848x480		○ 1024x768		
800x600	56Hz	35,2kHz	◎ 800x600	△ 768x768	○ 1024x768		
	60Hz	37,9kHz	↑	↑	↑		(1072x600)
1024x768	60Hz	48,4kHz	◎ 1024x768	△ 768x768			(1376x768)
1280x768	56Hz	45,1kHz			△ 1024x768		
	60Hz	47,8kHz			↑		
1152x864	60Hz	53,7kHz		△ 768x768	△ 1024x768		
1280x960	60Hz	60,0kHz		△ 768x768	△ 1024x768		
1280x1024	60Hz	64,0kHz		△ 768x768	△ 1024x768	△ 1024x768	
1400x1050	60Hz	65,3kHz		△ 768x768	△ 1024x768		

◎ : Image optimale. Un réglage de la position de l'image, de la fréquence de rafraichissement, de la phase, etc. peut s'avérer nécessaire.

○ : L'image sera agrandie mais certains petits détails seront difficiles à voir.

△ : La reproduction est simple. Les détails ne sont pas reproduits.

Supplément 2 : Agencement des broches d'entrée 1/2 (INPUT1/2)

Supplément 2-1/2:

Agencement des broches INPUT1 (Connecteur femelle mini D-sub à 15 broches)

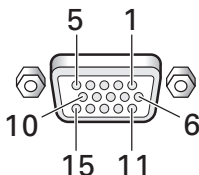

No. broche	Entrée	Sortie
1	R	←
2	G	←
3	B	←
4	Réservé (pas de connexion)	←
5	Masse	←
6	Masse	←
7	Masse	←
8	Masse	←
9	DDC + 5 V	Réservé (pas de connexion)
10	Masse	←
11	Réservé (pas de connexion)	←
12	DDC SDA	Réservé (pas de connexion)
13	HD ou H/V SYNC	←
14	VD	←
15	DDC SCL	Réservé (pas de connexion)

Supplément 2-2/2:

Bornage de INPUT2 (connecteur femelle DVI)

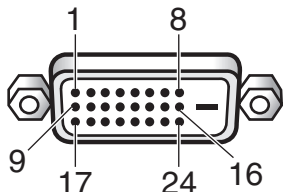

No. broche	Affectation des signaux
1	T.M.D.S. Donnée 2-
2	T.M.D.S. Donnée 2+
3	T.M.D.S. Blindage Donnée 2/4
4	Réservé (pas de connexion)
5	Réservé (pas de connexion)
6	Horloge DDC
7	Donnée DDC
8	Réservé (pas de connexion)
9	T.M.D.S. Donnée 1-
10	T.M.D.S. Donnée 1+
11	T.M.D.S. Blindage Donnée 1/3
12	Réservé (pas de connexion)
13	Réservé (pas de connexion)
14	Alimentation +5V
15	Masse
16	Détection Fiche directe

No. broche	Affectation des signaux
17	T.M.D.S. Donnée 0-
18	T.M.D.S. Donnée 0+
19	T.M.D.S. Blindage Donnée 0/5
20	Réservé (pas de connexion)
21	Réservé (pas de connexion)
22	T.M.D.S. Blindage Horloge
23	T.M.D.S. Horloge +
24	T.M.D.S. Horloge -

Glossaire

Format d'image

Le rapport de la largeur à la hauteur de l'image donne son format. Dans le cas d'un téléviseur standard, ce format est égale à 4/3; dans le cas de la télévision haute définition il est égale à 16/9.

G ON SYNC

La synchronisation du signal RVB est obtenue par l'addition d'un signal de synchronisation au signal du vert (G).

VGA

VGA est l'abréviation de "Video Graphics Array". En général, la définition VGA est de 640 points x 480 lignes.

WVGA

WVGA est l'abréviation de "Wide Video Graphics Array". En général, la définition WVGA est de 848 points x 480 lignes.

XGA

XGA est l'abréviation de "eXtended Graphics Array". En général, la définition XGA est de 1024 points x 768 lignes.

WXGA

WXGA est l'abréviation de "Wide eXtended Graphics Array". En général, la définition WXGA est de 1280 points x 768 lignes.

SXGA

SXGA est l'abréviation de "Super eXtended Graphics Array". En général, la définition SXGA est de 1280 points x 1024 lignes.

SXGA+

SXGA+ est l'abréviation de "Super eXtended Graphics Array plus". En général, la définition SXGA+ est de 1400 points x 1050 lignes.

DVI

DVI est l'abréviation de "Digital Visual Interface" (Interface visuelle numérique). C'est l'interface standard, proposée par Digital Display Working Group (DDWG) pour les écrans numériques.

Apple et Macintosh sont des marques déposées par Apple Computer, Inc.
Microsoft est une marque déposée par Microsoft Corporation.
NEC et PC-9800 sont des marques déposées de NEC Corporation.
VESA et DDC sont des marques déposées par Video Electronics Standards Association.
Power Management et Sun Microsystems sont des marques déposées de Sun Microsystems, Inc.
VGA et XGA sont des marques déposées de International Business Machines Co., Inc.



高調波ガイドライン適合品

D50-5-10-1_Ja

Published by Pioneer Corporation.
Copyright © 2004 Pioneer Corporation.
All rights reserved.

©2004 パイオニア株式会社 禁無断転載

この取扱説明書は再生紙を使用しています。

パイオニア株式会社 ☎153-8654 東京都目黒区目黒1丁目4番1号

PIONEER CORPORATION 4-1, Meguro 1-Chome, Meguro-ku, Tokyo 153-8654, Japan

PIONEER ELECTRONICS (USA) INC. P. O. BOX 1540, Long Beach, California 90801-1540, U.S.A. TEL: 1-310-952-2111

PIONEER ELECTRONICS OF CANADA INC. 300 Allstate Parkway, Markham, Ontario L3R OP2, Canada TEL: 1-905-479-4411

Free Manuals Download Website

<http://myh66.com>

<http://usermanuals.us>

<http://www.somanuals.com>

<http://www.4manuals.cc>

<http://www.manual-lib.com>

<http://www.404manual.com>

<http://www.luxmanual.com>

<http://aubethermostatmanual.com>

Golf course search by state

<http://golfingnear.com>

Email search by domain

<http://emailbydomain.com>

Auto manuals search

<http://auto.somanuals.com>

TV manuals search

<http://tv.somanuals.com>