

Pioneer *sound.vision.soul*

Operation Manual 使用說明書

Multi-CD control High power CD/MP3/WMA player
with FM/AM tuner

帶FM/AM調諧器的多片式CD控制高功率CD/MP3/WMA播放
機

DEH-P4850MPH

English

中文

العربية

SUPER TUNER III D

Contents

Thank you for buying this Pioneer product.

Please read through these operating instructions so you will know how to operate your model properly. *After you have finished reading the instructions, keep this manual in a safe place for future reference.*

01 Before You Start

- About this unit **4**
- About this manual **4**
- Features **4**
- About WMA **4**
- Use and care of the remote control **5**
 - Installing the battery **5**
 - Using the remote control **5**
- Protecting your unit from theft **5**
 - Removing the front panel **6**
 - Attaching the front panel **6**

02 What's What

- Head unit **7**
- Remote control **7**

03 Power ON/OFF

- Turning the unit on **9**
- Selecting a source **9**
- Turning the unit off **9**

04 Tuner

- Listening to the radio **10**
- Introduction of advanced tuner operation **11**
- Storing and recalling broadcast frequencies **11**
- Tuning in strong signals **11**
- Storing the strongest broadcast frequencies **12**

05 Built-in CD Player

- Playing a CD **13**
- Introduction of advanced built-in CD player operation **14**
- Repeating play **14**
- Playing tracks in random order **14**
- Scanning tracks of a CD **14**
- Pausing CD playback **15**

- Using compression and BMX **15**
- Selecting the search method **15**
- Searching every 10 tracks in the current disc **16**
- Using disc title functions **16**
 - Entering disc titles **16**
 - Displaying disc titles **17**
- Using CD TEXT functions **17**
 - Displaying text information on CD TEXT discs **17**
 - Scrolling text information in the display **17**

06 MP3/WMA/WAV Player

- Playing MP3/WMA/WAV **18**
- Introduction of advanced built-in CD player (MP3/WMA/WAV) operation **20**
- Repeating play **20**
- Playing tracks in random order **20**
- Scanning folders and tracks **21**
- Pausing MP3/WMA/WAV playback **21**
- Using compression and BMX **21**
- Selecting the search method **22**
- Searching every 10 tracks in the current folder **22**
- Displaying text information on MP3/WMA/WAV disc **22**
 - When playing back an MP3/WMA disc **22**
 - When playing back a WAV disc **23**
- Scrolling text information in the display **23**

07 Multi-CD Player

- Playing a CD **24**
- 50-disc multi-CD player **24**
- Introduction of advanced multi-CD player operation **25**
- Repeating play **25**
- Playing tracks in random order **25**

Contents

- Scanning CDs and tracks **26**
- Pausing CD playback **26**
- Using ITS playlists **26**
 - Creating a playlist with ITS programming **26**
 - Playback from your ITS playlist **27**
 - Erasing a track from your ITS playlist **27**
 - Erasing a CD from your ITS playlist **27**
- Using disc title functions **28**
 - Entering disc titles **28**
 - Displaying disc titles **28**
- Using CD TEXT functions **29**
 - Displaying text information on CD TEXT discs **29**
 - Scrolling text information in the display **29**
- Using compression and bass emphasis **29**

08 Audio Adjustments

- Introduction of audio adjustments **30**
- Using balance adjustment **30**
- Using the equalizer **31**
 - Recalling equalizer curves **31**
 - Adjusting equalizer curves **31**
 - Fine-adjusting equalizer curve **31**
- Adjusting loudness **32**
- Using subwoofer output **32**
 - Adjusting subwoofer settings **32**
- Using the high pass filter **33**
- Boosting the bass **33**
- Front image enhancer (F.I.E.) **33**
- Adjusting source levels **34**

09 Initial Settings

- Adjusting initial settings **35**
- Setting the clock **35**
- Setting the FM tuning step **35**

- Setting the AM tuning step **36**
- Switching the warning tone **36**
- Switching the auxiliary setting **36**
- Setting the rear output and subwoofer controller **36**

10 Other Functions

- Turning the clock display on or off **38**
- Using the AUX source **38**
 - Selecting AUX as the source **38**
 - Setting the AUX title **38**

Additional Information

- Understanding built-in CD player error messages **39**
- CD player and care **39**
- CD-R/CD-RW discs **40**
- MP3, WMA and WAV files **40**
 - MP3 additional information **41**
 - WMA additional information **41**
 - WAV additional information **41**
- About folders and MP3/WMA/WAV files **42**
- Terms **43**
- Specifications **45**

About this unit

CAUTION

- Do not allow this unit to come into contact with liquids. Electrical shock could result. Also, this unit damage, smoke, and overheat could result from contact with liquids.
- Keep this manual handy as a reference for operating procedures and precautions.
- Always keep the volume low enough so that you can hear sounds from outside the vehicle.
- Protect this unit from moisture.
- If the battery is disconnected or discharged, the preset memory will be erased and must be reprogrammed.
- If this unit does not operate properly, contact your dealer or nearest authorized Pioneer Service Station. 

About this manual

This unit features a number of sophisticated functions ensuring superior reception and operation. All the functions have been designed for the easiest possible use, but many are not self-explanatory. This operation manual will help you benefit fully from this unit's potential and to maximize your listening enjoyment. We recommend that you familiarize yourself with the functions and their operation by reading through the manual before you begin using this unit. It is especially important that you read and observe **WARNINGs** and **CAUTIONs** in this manual. 

Features

CD playback

Music CD/CD-R/CD-RW playback is possible.

MP3 file playback

You can play back MP3 files recorded on CD-ROM/CD-R/CD-RW (ISO9660 Level 1/Level 2 standard recordings).

- Supply of this product only conveys a license for private, non-commercial use and does not convey a license nor imply any right to use this product in any commercial (i.e. revenue-generating) real time broadcasting (terrestrial, satellite, cable and/or any other media), broadcasting/streaming via internet, intranets and/or other networks or in other electronic content distribution systems, such as pay-audio or audio-on-demand applications. An independent license for such use is required. For details, please visit <http://www.mp3licensing.com>.

WMA file playback

You can play back WMA files recorded on CD-ROM/CD-R/CD-RW (ISO9660 Level 1/Level 2 standard recordings).

WAV file playback

You can play back WAV files recorded on CD-ROM/CD-R/CD-RW (ISO9660 Level 1/Level 2 standard recordings). 

About WMA



The Windows Media™ logo printed on the box indicates that this unit can play back WMA data.

Before You Start

WMA is short for Windows Media™ Audio and refers to an audio compression technology that is developed by Microsoft Corporation. WMA data can be encoded by using Windows Media Player version 7 or later. Windows Media and the Windows logo are trademarks or registered trademarks of Microsoft Corporation in the United States and/or other countries.

Notes

- This unit may not operate correctly depending on the application used to encode WMA files.
- Depending on the version of Windows Media Player used to encode WMA files, album names and other text information may not be correctly displayed.
- There may be a slight delay when starting playback of WMA files encoded with image data. 

Use and care of the remote control

Installing the battery

Slide the tray out on the back of the remote control and insert the battery with the plus (+) and minus (-) poles pointing in the proper direction.

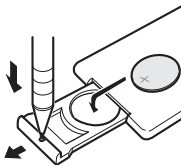

WARNING

Keep the battery out of the reach of children. Should the battery be swallowed, immediately consult a doctor.

CAUTION

- Use only one **CR2025 (3 V)** lithium battery.
- Remove the battery if the remote control is not used for a month or longer.
- Do not recharge, disassemble, heat or dispose of the battery in fire.
- Do not handle the battery with metallic tools.
- Do not store the battery with metallic materials.
- In the event of battery leakage, wipe the remote control completely clean and install a new battery.
- When disposing of used batteries, please comply with governmental regulations or environmental public institutions' rules that apply in your country/area.

Using the remote control

Point the remote control in the direction of the front panel to operate.

Important

- Do not store the remote control in high temperatures or direct sunlight.
- The remote control may not function properly in direct sunlight.
- Do not let the remote control fall onto the floor, where it may become jammed under the brake or accelerator pedal. 

Protecting your unit from theft

The front panel can be detached from the head unit and stored in the provided protective case to prevent theft.

- If the front panel is not detached from the head unit within five seconds of turning off the ignition, a warning tone will sound.

Before You Start

- You can turn off the warning tone. See *Switching the warning tone* on page 36.

Important

- Never use force or grip the display and the buttons too tightly when removing or attaching.
- Avoid subjecting the front panel to excessive shocks.
- Keep the front panel out of direct sunlight and high temperatures.

Attaching the front panel

- Replace the front panel by holding it upright to the unit and clipping it securely into the mounting hooks.

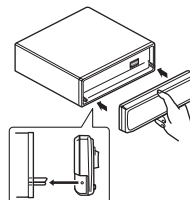

Removing the front panel

1 Press OPEN to open the front panel.

2 Grip the left side of the front panel and pull it gently outward.

Take care not to grip it too tightly or to drop the front panel and protect it from contact with water or other fluids to prevent permanent damage.

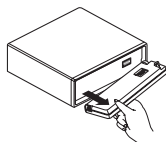

3 Put the front panel into provided protective case for safe keeping.

What's What

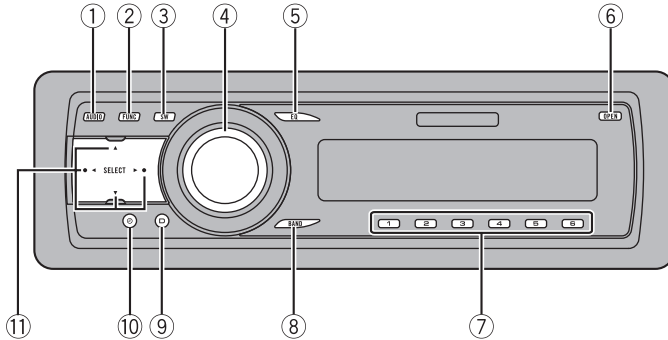

Head unit

① AUDIO button

Press to select various sound quality controls.

② FUNCTION button

Press to select functions.

③ SW button

Press to select the subwoofer setting menu.
Press and hold to select the bass boost setting menu.

④ SOURCE button, VOLUME

This unit is turned on by selecting a source.
Press to cycle through all the available sources.
Rotate it to increase or decrease the volume.

⑤ EQ button

Press to select various equalizer curves.

⑥ OPEN button

Press to open the front panel.

⑦ 1-6 buttons

Press for preset tuning and disc number search when using a multi-CD player.

⑧ BAND button

Press to select among three FM bands and one AM band and to cancel the control mode of functions.

⑨ DISPLAY button

Press to select different displays.

⑩ CLOCK button

Press to change to the clock display.

⑪ ▲/▼/◀/▶ buttons

Press to perform manual seek tuning, fast forward, reverse and track search controls.
Also used for controlling functions. 

Remote control

Operation is the same as when using the buttons on the head unit. See the explanation of the head unit about the operation of each button with the exception of **ATT** and **PAUSE**, which is explained below.

⑫ VOLUME button

Press to increase or decrease the volume.

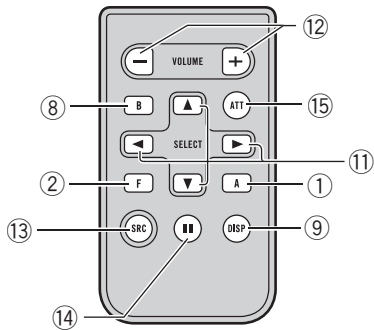

13 SOURCE button

This unit is turned on by selecting a source. Press to cycle through all the available sources.

14 PAUSE button

Press to turn pause on or off.

15 ATT button

Press to quickly lower the volume level, by about 90%. Press once more to return to the original volume level. 

Power ON/OFF

Turning the unit on

- Press **SOURCE** to turn the unit on.

When you select a source, the unit is turned on. 

Turning the unit off

- Press **SOURCE** and hold until the unit turns off. 

Selecting a source

You can select a source you want to listen to. To switch to the built-in CD player, load a disc in the unit (refer to page 13).

- Press **SOURCE** to select a source.

Press **SOURCE** repeatedly to switch between the following sources:

Tuner—Television—Built-in CD player—Multi-CD player—External unit 1—External unit 2—AUX



Notes

- In the following cases, the sound source will not change:
 - When there is no unit corresponding to the selected source connected to this unit.
 - When there is no disc in the unit.
 - When there is no magazine in the multi-CD player.
 - When the AUX (auxiliary input) is set to off (refer to page 36).
- External unit refers to a Pioneer product (such as one available in the future) that, although incompatible as a source, enables control of basic functions by this unit. Two external units can be controlled by this unit. When two external units are connected, the allocation of them to external unit 1 or external unit 2 is automatically set by this unit.
- When this unit's blue/white lead is connected to the vehicle's auto-antenna relay control terminal, the vehicle's antenna extends when this unit's source is turned on. To retract the antenna, turn the source off. 

Listening to the radio

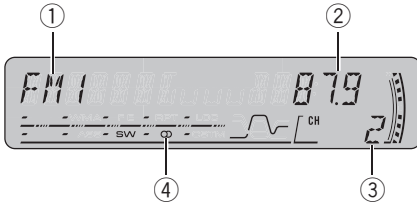

These are the basic steps necessary to operate the radio. More advanced tuner operation is explained starting on the next page.

① Band indicator

Shows which band the radio is tuned to, AM or FM.

② Frequency indicator

Shows the frequency to which the tuner is tuned.

③ Preset number indicator

Shows which preset has been selected.

④ Stereo (Ⓞ) indicator

Shows when the selected frequency is being broadcast in stereo.

1 Press SOURCE to select the tuner.

Press **SOURCE** until you see **TUNER** displayed.

2 Use VOLUME to adjust the sound level.

Rotate it to increase or decrease the volume.

3 Press BAND to select a band.

Press **BAND** until the desired band (**FM1**, **FM2**, **FM3** for FM or **AM**) is displayed.

4 To perform manual tuning, briefly press ◀ or ▶.

◀ or ▶.

The frequencies move up or down step by step.

5 To perform seek tuning, press and hold ◀ or ▶ for about one second and release.

The tuner will scan the frequencies until a broadcast strong enough for good reception is found.

- You can cancel seek tuning by briefly pressing ◀ or ▶.

- If you press and hold ◀ or ▶ you can skip stations. Seek tuning starts as soon as you release the button.



Note

When the frequency selected is being broadcast in stereo the stereo (Ⓞ) indicator will light. ■

Tuner

Introduction of advanced tuner operation

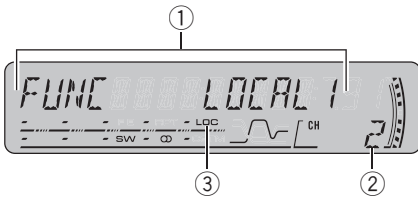

- ① **Function display**
Shows the function status.
- ② **Preset number indicator**
Shows which preset has been selected.
- ③ **LOC indicator**
Shows when local seek tuning is on.

● Press **FUNCTION** to display the function names.

Press **FUNCTION** repeatedly to switch between the following functions:

BSM (best stations memory)—**LOCAL** (local seek tuning)

- To return to the frequency display, press **BAND**.



Note

If you do not operate the function within about 30 seconds, the display is automatically returned to the frequency display. ▢

Storing and recalling broadcast frequencies

If you press any of the preset tuning buttons **1–6** you can easily store up to six broadcast frequencies for later recall with the touch of a button.

- **When you find a frequency that you want to store in memory, press one of preset tuning buttons 1–6 and hold until the preset number stops flashing.**

The number you have pressed will flash in the preset number indicator and then remain lit. The selected radio station frequency has been stored in memory.

The next time you press the same preset tuning button the radio station frequency is recalled from memory.



Notes

- Up to 18 FM stations, six for each of the three FM bands, and six AM stations can be stored in memory.
- You can also use ▲ and ▼ to recall radio station frequencies assigned to preset tuning buttons **1–6**. ▢

Tuning in strong signals

Local seek tuning lets you tune in only those radio stations with sufficiently strong signals for good reception.

1 Press **FUNCTION** to select **LOCAL**.

Press **FUNCTION** until **LOCAL** appears in the display.

2 Press ▲ to turn local seek tuning on.

Local seek sensitivity (e.g., **LOCAL 2**) appears in the display.

3 Press ◀ or ▶ to set the sensitivity.

There are four levels of sensitivity for FM and two levels for AM:

FM: **LOCAL 1—LOCAL 2—LOCAL 3—**

LOCAL 4

AM: **LOCAL 1—LOCAL 2**

The **LOCAL 4** setting allows reception of only the strongest stations, while lower settings let you receive progressively weaker stations.

4 When you want to return to normal seek tuning, press ▼ to turn local seek tuning off.

LOCAL:OFF appears in the display. 

Storing the strongest broadcast frequencies

BSM (best stations memory) lets you automatically store the six strongest broadcast frequencies under preset tuning buttons **1–6**. Once stored you can tune in to those frequencies with the touch of button.

1 Press FUNCTION to select BSM.

Press **FUNCTION** until **BSM** appears in the display.

2 Press ▲ to turn BSM on.

BSM begins to flash. While **BSM** is flashing the six strongest broadcast frequencies will be stored under preset tuning buttons **1–6** in the order of their signal strength. When finished, **BSM** stops flashing.

- To cancel the storage process, press ▼.



Note

Storing broadcast frequencies with BSM may replace broadcast frequencies you have saved using buttons **1–6**. 

Built-in CD Player

Playing a CD



These are the basic steps necessary to play a CD with your built-in CD player. More advanced CD operation is explained starting on the next page.

① EQ indicator

Shows which equalizer curve is selected.

② Play time indicator

Shows the elapsed playing time of the current track.

③ Track number indicator

Shows the track currently playing.

1 Press OPEN to open the front panel.

CD loading slot appears.

- After a CD has been inserted, press **SOURCE** to select the built-in CD player.

2 Insert a CD into the CD loading slot.

Playback will automatically start.

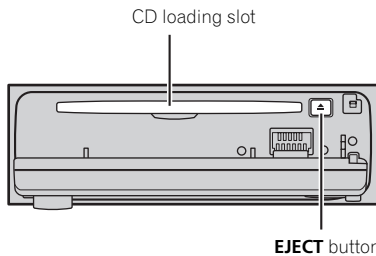

- You can eject a CD by pressing **EJECT**.

- To avoid a malfunction, make sure that no metal object comes into contact with the terminals when the front panel is open.

3 Close the front panel.

4 Use VOLUME to adjust the sound level.

Rotate it to increase or decrease the volume.

5 To perform fast forward or reverse, press and hold ◀ or ▶.

- If you select **ROUGH**, pressing and holding ◀ or ▶ enables you to search every 10 tracks in the current disc. (Refer to *Selecting the search method* on page 15.)

6 To skip back or forward to another track, press ◀ or ▶.

Pressing ▶ skips to the start of the next track. Pressing ◀ once skips to the start of the current track. Pressing again will skip to the previous track.

Notes

- The built-in CD player plays one standard, 12-cm or 8-cm CD at a time. Do not use an adapter when playing 8-cm CDs.
- Do not insert anything other than a CD into the CD loading slot.
- If you cannot insert a disc completely or if after you insert a disc the disc does not play, check that the label side of the disc is up. Press **EJECT** to eject the disc, and check the disc for damage before inserting it again.
- If an error message such as **ERROR-11** is displayed, refer to *Understanding built-in CD player error messages* on page 39.
- When a CD TEXT disc is inserted, the disc and track titles begin to scroll to the left automatically. 

Introduction of advanced built-in CD player operation

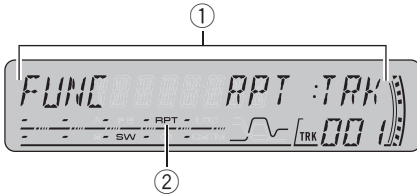

① Function display

Shows the function status.

② RPT indicator

Shows when repeat range is selected to current track.

● Press FUNCTION to display the function names.

Press **FUNCTION** repeatedly to switch between the following functions:

RPT (repeat play)—**RDM** (random play)
—**SCAN** (scan play)—**PAUSE** (pause)—**COMP**
(compression and BMX)—**FF/REV** (search method)

- To return to the playback display, press **BAND**.



Note

If you do not operate the function within about 30 seconds, the display is automatically returned to the playback display. □

Repeating play

Repeat play lets you hear the same track or disc over again.

1 Press FUNCTION to select RPT.

Press **FUNCTION** until **RPT** appears in the display.

2 Press ◀ or ▶ to select the repeat range.

This switches you to the selected setting.

- **DSC** – Repeat the current disc
- **TRK** – Repeat just the current track



Note

If you perform track search or fast forward/reverse during **TRK**, the repeat play range changes to **DSC**. □

Playing tracks in random order

Random play lets you play back tracks on the CD in a random order.

1 Press FUNCTION to select RDM.

Press **FUNCTION** until **RDM** appears in the display.

2 Press ▲ to turn random play on.

RDM:ON appears in the display. Tracks will play in a random order.

3 Press ▼ to turn random play off.

RDM:OFF appears in the display. Tracks will continue to play in order. □

Scanning tracks of a CD

Scan play lets you hear the first 10 seconds of each track on the CD.

1 Press FUNCTION to select SCAN.

Press **FUNCTION** until **SCAN** appears in the display.

2 Press ▲ to turn scan play on.

SCAN:ON appears in the display. The first 10 seconds of each track is played.

Built-in CD Player

3 When you find the desired track press ▼ to turn scan play off.

SCAN:OFF appears in the display. The track will continue to play.

- If the display has automatically returned to the playback display, select **SCAN** again by pressing **FUNCTION**.



Note

After scanning of a CD is finished, normal playback of the tracks will begin again.

Pausing CD playback

Pause lets you temporarily stop playback of the CD.

1 Press **FUNCTION** to select **PAUSE**.

Press **FUNCTION** until **PAUSE** appears in the display.

2 Press ▲ to turn pause on.

PAUSE:ON appears in the display. Play of the current track pauses.

3 Press ▼ to turn pause off.

PAUSE:OFF appears in the display. Play will resume at the same point that you turned pause on.

Using compression and BMX

Using the COMP (compression) and BMX functions let you adjust the sound playback quality of this player. Each of the functions has a two-step adjustment. The COMP function balances the output of louder and softer sounds at higher volumes. BMX controls sound reverberations to give playback a fuller sound. Listen to each of the effects as you select through them and use the one that best

enhances the playback of the track or CD that you are listening to.

1 Press **FUNCTION** to select **COMP**.

Press **FUNCTION** until **COMP** appears in the display.

2 Press ▲ or ▼ to select your favorite setting.

Press ▲ or ▼ repeatedly to switch between the following settings:

**COMP OFF—COMP 1—COMP 2—
COMP OFF—BMX 1—BMX 2**

Selecting the search method

You can switch the search method between fast forward/reverse and searching every 10 tracks.

1 Press **FUNCTION** to select **FF/REV**.

Press **FUNCTION** until **FF/REV** appears in the display.

- If the search method **ROUGH** has been previously selected, **ROUGH** will be displayed.

2 Press ◀ or ▶ to select the search method.

Press ◀ or ▶ until the desired search method appears in the display.

- **FF/REV** – Fast forward and reverse
- **ROUGH** – Searching every 10 tracks

Searching every 10 tracks in the current disc

If a disc contains over 10 tracks, you can search every 10 tracks. When a disc contains many tracks, you can roughly search for the track you want to play.

1 Select the search method ROUGH.

Refer to *Selecting the search method* on the previous page.

2 Press and hold ◀ or ▶ to search every 10 tracks on a disc.

- If a disc contains less than 10 tracks, pressing and holding ▶ recalls the last track of the disc. Also, if the remaining number of tracks after searching every 10 tracks is less than 10, pressing and holding ▶ recalls the last track of the disc.
- If a disc contains less than 10 tracks, pressing and holding ◀ recalls the first track of the disc. Also, if the remaining number of tracks after searching every 10 tracks is less than 10, pressing and holding ◀ recalls the first track of the disc. □

Using disc title functions

You can input CD titles and display the title. The next time you insert a CD for which you have entered a title, the title of that CD will be displayed.

Entering disc titles

Use the disc title input feature to store up to 48 CD titles in the unit. Each title can be up to 8 characters long.

1 Play the CD that you want to enter a title for.

2 Press FUNCTION and hold until TITLE IN appears in the display.

- When playing a CD TEXT disc, you cannot switch to **TITLE IN**. The disc title will have already been recorded on a CD TEXT disc.

3 Press ▲ or ▼ to select a letter of the alphabet.

Each press of ▲ will display a letter of the alphabet in **A B C ... X Y Z**, numbers and symbols in **1 2 3 ... > []** order. Each press of ▼ will display a letter in the reverse order, such as **Z Y X ... C B A** order.



4 Press ▶ to move the cursor to the next character position.

When the letter you want is displayed, press ▶ to move the cursor to the next position and then select the next letter. Press ◀ to move backwards in the display.

5 Move the cursor to the last position by pressing ▶ after entering the title.

When you press ▶ one more time, the entered title is stored in memory.

6 Press BAND to return to the playback display.



Notes

- Titles remain in memory, even after the disc has been removed from the unit, and are recalled when the disc is reinserted.
- After data for 48 discs has been stored in memory, data for a new disc will overwrite the oldest one.
- If you connect a multi-CD player, you can input disc titles for up to 100 discs.

Built-in CD Player

Displaying disc titles

You can display the text information of any disc that has had a disc title entered.

- **Press DISPLAY.**

Press **DISPLAY** repeatedly to switch between the following settings:

Play time—**DISC TITLE** (disc title)

When you select **DISC TITLE**, the title of the currently playing disc is shown in the display.

- If no title has been entered for the currently playing disc, **NO DISC TITLE** is displayed.

Using CD TEXT functions

Some discs have certain information encoded on the disc during manufacture. These discs may contain such information as the CD title, track title, artist's name and playback time and are called CD TEXT discs. Only these specially encoded CD TEXT discs support the functions listed below.

Displaying text information on CD TEXT discs

- **Press DISPLAY.**

Press **DISPLAY** repeatedly to switch between the following settings:

Play time—**DISC TITLE** (disc title)

—**DISC ARTIST** (disc artist name)

—**TRACK TITLE** (track title)—**TRACK ARTIST** (track artist name)

- If specific information has not been recorded on a CD TEXT disc, **NO XXXX** will be displayed (e.g., **NO TRACK TITLE**).

Scrolling text information in the display

This unit can display the first 16 letters only of **DISC TITLE**, **DISC ARTIST**, **TRACK TITLE** and **TRACK ARTIST**. When the recorded information is longer than 16 letters, you can scroll the text to the left so that the rest of the title can be seen.

- **Press DISPLAY and hold until the title begins to scroll to the left.**

The rest of the title will appear in the display.

Playing MP3/WMA/WAV



These are the basic steps necessary to play an MP3/WMA/WAV with your built-in CD player. More advanced MP3/WMA/WAV operation is explained starting on page 20.

① EQ indicator

Shows which equalizer curve is selected.

② Folder number indicator

Shows the number of folder currently playing.

③ Play time indicator

Shows the elapsed playing time of the current track (file).

④ Track number indicator

Shows the track (file) currently playing.

⑤ WMA indicator

Shows when a WMA file is playing.

⑥ MP3 indicator

Shows when an MP3 file is playing.

1 Press OPEN to open the front panel.

CD loading slot appears.

- After a CD-ROM has been inserted, press **SOURCE** to select the built-in CD player.

2 Insert a CD-ROM into the CD loading slot.

Playback will automatically start.

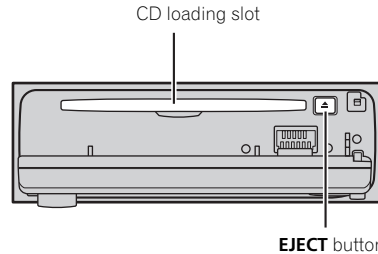

- You can eject a CD-ROM by pressing **EJECT**.
- To avoid a malfunction, make sure that no metal object comes into contact with the terminals when the front panel is open.

3 Close the front panel.

4 Use VOLUME to adjust the sound level.

Rotate it to increase or decrease the volume.

5 Press ▲ or ▼ to select a folder.

- You cannot select a folder that does not have an MP3/WMA/WAV file recorded in it.
- To return to folder 01 (ROOT), press and hold **BAND**. However, if folder 01 (ROOT) contains no files, playback commences with folder 02.

6 To perform fast forward or reverse, press and hold ◀ or ▶.

- This is fast forward and reverse operation only for the file being played.
- If you select **ROUGH**, pressing and holding ◀ or ▶ enables you to search every 10 tracks in the current folder. (Refer to *Selecting the search method* on page 22.)

7 To skip back or forward to another track, press ◀ or ▶.

Pressing ▶ skips to the start of the next track. Pressing ◀ once skips to the start of the current track. Pressing again will skip to the previous track.

MP3/WMA/WAV Player



Notes

- When playing discs with MP3/WMA/WAV files and audio data (CD-DA) such as CD-EXTRA and MIXED-MODE CDs, both types can be played only by switching mode between MP3/WMA/WAV and CD-DA with **BAND**.
- If you have switched between playback of MP3/WMA/WAV files and audio data (CD-DA), playback starts at the first track on the disc.
- The built-in CD player can play back an MP3/WMA/WAV file recorded on CD-ROM. (Refer to page 40 for files that can be played back.)
- Do not insert anything other than a CD into the CD loading slot.
- There is sometimes a delay between starting up CD playback and the sound being issued. When being read, **FORMAT READ** is displayed.
- If you cannot insert a disc completely or if after you insert a disc the disc does not play, check that the label side of the disc is up. Press **EJECT** to eject the disc, and check the disc for damage before inserting it again.
- Playback is carried out in order of file number. Folders are skipped if they contain no files. (If folder 01 (ROOT) contains no files, playback commences with folder 02.)
- When playing back files recorded as VBR (variable bit rate) files, the play time will not be correctly displayed if fast forward or reverse operations are used.
- If the inserted disc contains no files that can be played back, **NO AUDIO** is displayed.
- If the inserted disc contains WMA files that are protected by digital rights management (DRM), **SKIPPED** is displayed while the protected file is skipped.
- If all the files on the inserted disc are secured by DRM, **PROTECT** is displayed.
- There is no sound on fast forward or reverse.
- If an error message such as **ERROR-11** is displayed, refer to *Understanding built-in CD player error messages* on page 39.

- When an MP3/WMA/WAV disc is inserted, folder name and file name begin to scroll to the left automatically.

Introduction of advanced built-in CD player (MP3/WMA/WAV) operation

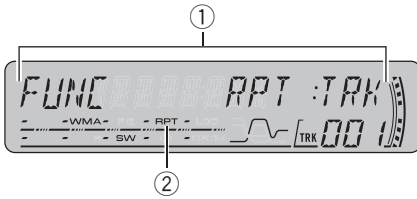

① Function display

Shows the function status.

② RPT indicator

Shows when repeat range is selected to current track (file).

● Press FUNCTION to display the function names.

Press **FUNCTION** repeatedly to switch between the following functions:

RPT (repeat play)—**RDM** (random play)
—**SCAN** (scan play)—**PAUSE** (pause)—**COMP**
(compression and BMX)—**FF/REV** (search method)

- To return to the playback display, press **BAND**.



Note

If you do not operate the function within about 30 seconds, the display is automatically returned to the playback display. ▣

Repeating play

For MP3/WMA/WAV playback, there are three repeat play ranges: **FLD** (folder repeat), **TRK** (one-track repeat) and **DSC** (repeat all tracks).

1 Press FUNCTION to select RPT.

Press **FUNCTION** until **RPT** appears in the display.

2 Press ◀ or ▶ to select the repeat range.

Press ◀ or ▶ until the desired repeat range appears in the display.

- **FLD** – Repeat the current folder
- **TRK** – Repeat just the current track
- **DSC** – Repeat all tracks



Notes

- If you select another folder during repeat play, the repeat play range changes to **DSC**.
- If you perform track search or fast forward/reverse during **TRK**, the repeat play range changes to **FLD**.
- When **FLD** is selected, it is not possible to play back a subfolder of that folder.
- When you select **FLD** for the repeating range and return to the playback display, **FRPT** is displayed. ▣

Playing tracks in random order

Random play lets you play back tracks in a random order within the repeat range, **FLD** and **DSC**.

1 Select the repeat range.

Refer to *Repeating play* on this page.

2 Press FUNCTION to select RDM.

Press **FUNCTION** until **RDM** appears in the display.

3 Press ▲ to turn random play on.

RDM:ON appears in the display. Tracks will play in a random order within the previously selected **FLD** or **DSC** ranges.

MP3/WMA/WAV Player

4 Press ▼ to turn random play off.

RDM:OFF appears in the display. Tracks will continue to play in order.



Note

If you turn random play on during **FLD** and then return to the playback display, **FRDM** appears in the display.

Scanning folders and tracks

While you are using **FLD**, the beginning of each track in the selected folder plays for about 10 seconds. When you are using **DSC**, the beginning of the first track of each folder is played for about 10 seconds.

1 Select the repeat range.

Refer to *Repeating play* on page 25.

2 Press FUNCTION to select SCAN.

Press **FUNCTION** until **SCAN** appears in the display.

3 Press ▲ to turn scan play on.

SCAN:ON appears in the display. The first 10 seconds of each track of the current folder (or the first track of each folder) is played.

4 When you find the desired track (or folder) press ▼ to turn scan play off.

SCAN:OFF appears in the display. The track (or disc) will continue to play.

- If the display has automatically returned to the playback display, select **SCAN** again by pressing **FUNCTION**.



Notes

- After track or folder scanning is finished, normal playback of the tracks will begin again.

- If you turn scan play on during **FLD** and then return to the playback display, **FSCN** appears in the display.

Pausing MP3/WMA/WAV playback

Pause lets you temporarily stop playback of the MP3/WMA/WAV.

1 Press FUNCTION to select PAUSE.

Press **FUNCTION** until **PAUSE** appears in the display.

2 Press ▲ to turn pause on.

PAUSE:ON appears in the display. Play of the current track pauses.

3 Press ▼ to turn pause off.

PAUSE:OFF appears in the display. Play will resume at the same point that you turned pause on.

Using compression and BMX

Using the COMP (compression) and BMX functions let you adjust the sound playback quality of this player. Each of the functions has a two-step adjustment. The COMP function balances the output of louder and softer sounds at higher volumes. BMX controls sound reverberations to give playback a fuller sound. Listen to each of the effects as you select through them and use the one that best enhances the playback of the track or CD that you are listening to.

1 Press FUNCTION to select COMP.

Press **FUNCTION** until **COMP** appears in the display.

MP3/WMA/WAV Player

2 Press ▲ or ▼ to select your favorite setting.

Press ▲ or ▼ repeatedly to switch between the following settings:

**COMP OFF—COMP 1—COMP 2—
COMP OFF—BMX 1—BMX 2** 

Selecting the search method

You can switch the search method between fast forward/reverse and searching every 10 tracks.

1 Press FUNCTION to select FF/REV.

Press **FUNCTION** until **FF/REV** appears in the display.

- If the search method **ROUGH** has been previously selected, **ROUGH** will be displayed.

2 Press ◀ or ▶ to select the search method.

Press ◀ or ▶ until the desired search method appears in the display.

- **FF/REV** – Fast forward and reverse
- **ROUGH** – Searching every 10 tracks 

Searching every 10 tracks in the current folder

If the current folder contains over 10 tracks, you can search every 10 tracks. When one folder contains a lot of tracks, you can roughly search for the track you want to play.

1 Select the search method **ROUGH**.

Refer to *Selecting the search method* on this page.

2 Press and hold ◀ or ▶ to search every 10 tracks in the current folder.

- If the current folder contains less than 10 tracks, pressing and holding ▶ recalls the last track of the folder. Also, if the remaining number of tracks after searching every 10 tracks is less than 10, pressing and holding ▶ recalls the last track of the folder.
- If the current folder contains less than 10 tracks, pressing and holding ◀ recalls the first track of the folder. Also, if the remaining number of tracks after searching every 10 tracks is less than 10, pressing and holding ◀ recalls the first track of the folder. 

Displaying text information on MP3/WMA/WAV disc

Text information recorded on an MP3/WMA/WAV disc can be displayed.

When playing back an MP3/WMA disc

● Press **DISPLAY**.

Press **DISPLAY** repeatedly to switch between the following settings:

Play time—**FOLDER** (folder name)—**FILE** (file name)—**TRACK TITLE** (track title)—**ARTIST** (artist name)—**ALBUM** (album title)

- COMMENT** (comment)—Bit rate
 - When playing back MP3 files recorded as VBR (variable bit rate) files, the bit rate value is not displayed even after switching to bit rate.
 - When playing back WMA files recorded as VBR (variable bit rate) files, the average bit rate value is displayed.
 - If specific information has not been recorded on an MP3/WMA disc, **NO XXXX** will be displayed (e.g., **NO NAME**).

MP3/WMA/WAV Player

- Depending on the version of iTunes® used to write MP3 files onto a disc, comment information may not be correctly displayed.
- iTunes® is a trademark of Apple Computer, Inc., registered in the U.S. and other countries.
- Depending on the version of Windows Media Player used to encode WMA files, album names and other text information may not be correctly displayed.



Note

Unlike MP3 and WMA file format, WAV files display only **FOLDER** and **FILE**. 

When playing back a WAV disc

● Press **DISPLAY**.

Press **DISPLAY** repeatedly to switch between the following settings:

Play time—**FOLDER** (folder name)—**FILE** (file name)—Sampling frequency

- If specific information has not been recorded on a WAV disc, **NO XXXX** will be displayed (e.g., **NO NAME**).
- You can only play back WAV files in the frequencies 16, 22.05, 24, 32, 44.1 and 48 kHz (LPCM), or 22.05 and 44.1 kHz (MS ADPCM). The sampling frequency shown in the display may be rounded. 

Scrolling text information in the display

This unit can display the first 16 letters only of **FOLDER**, **FILE**, **TRACK TITLE**, **ARTIST**, **ALBUM** and **COMMENT**. When the recorded information is longer than 16 letters, you can scroll the text to the left so that the rest of the text information can be seen.

● Press **DISPLAY** and hold until the text information begins to scroll to the left.

The rest of the text information will appear in the display.

Playing a CD



You can use this unit to control a multi-CD player, which is sold separately. These are the basic steps necessary to play a CD with your multi-CD player. More advanced CD operation is explained starting on the next page.

① EQ indicator

Shows which equalizer curve is selected.

② Disc number indicator

Shows the disc currently playing.

③ Play time indicator

Shows the elapsed playing time of the current track.

④ Track number indicator

Shows the track currently playing.

1 Press SOURCE to select the multi-CD player.

Press **SOURCE** until you see **MULTI CD** displayed.

2 Use VOLUME to adjust the sound level.

Rotate it to increase or decrease the volume.

3 Select a disc you want to listen to with the 1–6 buttons.

For discs 1 to 6, press the corresponding button number.

For discs 7 to 12, press and hold the corresponding numbers, such as **1** for disc 7, until the disc number appears in the display.

- You can also sequentially select a disc by pressing **▲/▼**.

4 To perform fast forward or reverse, press and hold ◀ or ▶.

5 To skip back or forward to another track, press ◀ or ▶.

Pressing **▶** skips to the start of the next track. Pressing **◀** once skips to the start of the current track. Pressing again will skip to the previous track.



Notes

- When the multi-CD player performs the preparatory operations, **READY** is displayed.
- If an error message such as **ERROR-11** is displayed, refer to the multi-CD player owner's manual.
- If there are no discs in the multi-CD player magazine, **NO DISC** is displayed.
- When you select a CD TEXT disc on a CD TEXT compatible multi-CD player, the disc and track titles begin to scroll to the left automatically.

50-disc multi-CD player

Only those functions described in this manual are supported by 50-disc multi-CD players.

Multi-CD Player

Introduction of advanced multi-CD player operation

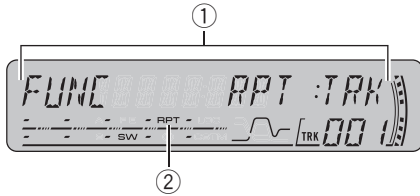

- ① **Function display**
Shows the function status.
- ② **RPT indicator**
Shows when repeat range is selected to current track.

● Press FUNCTION to display the function names.

Press **FUNCTION** repeatedly to switch between the following functions:

RPT (repeat play)—**RDM** (random play)
—**SCAN** (scan play)—**ITS-P** (ITS play)—**PAUSE** (pause)—**COMP** (compression and DBE)

- To return to the playback display, press **BAND**.



Note

If you do not operate the function within about 30 seconds, the display is automatically returned to the playback display. 

Repeating play

There are three repeat play ranges for the multi-CD player: **MCD** (multi-CD player repeat), **TRK** (one-track repeat) and **DSC** (disc repeat).

1 Press FUNCTION to select RPT.

Press **FUNCTION** until **RPT** appears in the display.

2 Press ◀ or ▶ to select the repeat range.

Press ◀ or ▶ until the desired repeat range appears in the display.

- **MCD** – Repeat all discs in the multi-CD player magazine
- **TRK** – Repeat just the current track
- **DSC** – Repeat the current disc



Notes

- If you select other discs during repeat play, the repeat play range changes to **MCD**.
- If you perform track search or fast forward/reverse during **TRK**, the repeat play range changes to **DSC**.
- When you select **DSC** for the repeating range and return to the playback display, **DRPT** is displayed. 

Playing tracks in random order

Random play lets you play back tracks in random order within the repeat range, **MCD** and **DSC**.

1 Select the repeat range.

Refer to *Repeating play* on this page.

2 Press FUNCTION to select RDM.

Press **FUNCTION** until **RDM** appears in the display.

3 Press ▲ to turn random play on.

RDM:ON appears in the display. Tracks will play in a random order within the previously selected **MCD** or **DSC** ranges.

4 Press ▼ to turn random play off.

RDM:OFF appears in the display. Tracks will continue to play in order.

**Note**

If you turn random play on during **DSC** and then return to the playback display, **DRDM** appears in the display.

Scanning CDs and tracks

While you are using **DSC**, the beginning of each track on the selected disc plays for about 10 seconds. When you are using **MCD**, the beginning of the first track of each disc is played for about 10 seconds.

1 Select the repeat range.

Refer to *Repeating play* on the previous page.

2 Press FUNCTION to select SCAN.

Press **FUNCTION** until **SCAN** appears in the display.

3 Press ▲ to turn scan play on.

SCAN:ON appears in the display. The first 10 seconds of each track of the current disc (or the first track of each disc) is played.

4 When you find the desired track (or disc) press ▼ to turn scan play off.

SCAN:OFF appears in the display. The track (or disc) will continue to play.

- If the display has automatically returned to the playback display, select **SCAN** again by pressing **FUNCTION**.

**Notes**

- After track or disc scanning is finished, normal playback of the tracks will begin again.
- If you turn scan play on during **DSC** and then return to the playback display, **DSCN** appears in the display.

Pausing CD playback

Pause lets you temporarily stop playback of the CD.

1 Press FUNCTION to select PAUSE.

Press **FUNCTION** until **PAUSE** appears in the display.

2 Press ▲ to turn pause on.

PAUSE:ON appears in the display. Play of the current track pauses.

3 Press ▼ to turn pause off.

PAUSE:OFF appears in the display. Play will resume at the same point that you turned pause on.

Using ITS playlists

ITS (instant track selection) lets you make a playlist of favorite tracks from those in the multi-CD player magazine. After you have added your favorite tracks to the playlist you can turn on ITS play and play just those selections.

Creating a playlist with ITS programming

You can use ITS to enter and play back up to 99 tracks per disc from up to 100 discs (with the disc titles). (With multi-CD players sold before the CDX-P1250 and CDX-P650, up to 24 tracks can be stored in the playlist.)

1 Play a CD that you want to program.

Press **▲** or **▼** to select the CD.

2 Press FUNCTION and hold until TITLE IN appears in the display, then press FUNCTION to select ITS.

After **TITLE IN** is displayed, press **FUNCTION** repeatedly, the following functions appear in the display:

Multi-CD Player

TITLE IN (disc title input)—**ITS** (ITS programming)

3 Select the desired track by pressing ◀ or ▶.

4 Press ▲ to store the currently playing track in the playlist.

ITS IN is displayed briefly and the currently playing selection is added to your playlist. The display then shows **ITS** again.

5 Press BAND to return to the playback display.



Note

After data for 100 discs has been stored in memory, data for a new disc will overwrite the oldest one.

Playback from your ITS playlist

ITS play lets you listen to the tracks that you have entered into your ITS playlist. When you turn on ITS play, tracks from your ITS playlist in the multi-CD player will begin to play.

1 Select the repeat range.

Refer to *Repeating play* on page 25.

2 Press FUNCTION to select ITS-P.

Press **FUNCTION** until **ITS-P** appears in the display.

3 Press ▲ to turn ITS play on.

ITS-P:ON appears in the display. Playback begins of those tracks from your playlist within the previously selected **MCD** or **DSC** ranges.

- If no tracks in the current range are programmed for ITS play, then **EMPTY** is displayed.

4 Press ▼ to turn ITS play off.

ITS-P:OFF appears in the display. Playback will continue in normal order from the currently playing track and CD.

Erasing a track from your ITS playlist

You can delete a track from your ITS playlist if ITS play is on.

If ITS play is already on, skip to step 2. If ITS play is not already on, press **FUNCTION**.

1 Play the CD with the track you want to delete from your ITS playlist, and turn ITS play on.

Refer to *Playback from your ITS playlist* on this page.

2 Press FUNCTION and hold until TITLE IN appears in the display, then press FUNCTION to select ITS.

After **TITLE IN** is displayed, press **FUNCTION** until **ITS** appears in the display.

3 Select the desired track by pressing ◀ or ▶.

4 Press ▼ to erase the track from your ITS playlist.

The currently playing selection is erased from your ITS playlist and playback of the next track from your ITS playlist begins.

- If there are no tracks from your playlist in the current range, **EMPTY** is displayed and normal play resumes.

5 Press BAND to return to the playback display.

Erasing a CD from your ITS playlist

You can delete all tracks of a CD from your ITS playlist if ITS play is off.

1 Play the CD that you want to delete.

Press ▲ or ▼ to select the CD.

Multi-CD Player

2 Press FUNCTION and hold until TITLE IN appears in the display, then press FUNCTION to select ITS.

After **TITLE IN** is displayed, press **FUNCTION** until **ITS** appears in the display.

3 Press ▼ to erase all tracks on the currently playing CD from your ITS playlist.

All tracks on the currently playing CD are erased from your playlist and **ITS CLR** is displayed.

4 Press BAND to return to the playback display. 

Using disc title functions

You can input CD titles and display the titles. Then you can easily search for and play a desired disc.

Entering disc titles

Use the disc title input feature to store up to 100 CD titles (with ITS playlist) into the multi-CD player. Each title can be up to 8 characters long.

1 Play the CD that you want to enter a title for.

Press **▲** or **▼** to select the CD.

2 Press FUNCTION and hold until TITLE IN appears in the display.

After **TITLE IN** is displayed, press **FUNCTION** repeatedly, the following functions appear in the display:

TITLE IN (disc title input)—**ITS** (ITS programming)

- When playing a CD TEXT disc on a CD TEXT compatible multi-CD player, you cannot switch to **TITLE IN**. The disc title has already been recorded on a CD TEXT disc.

3 Press ▲ or ▼ to select a letter of the alphabet.

Each press of **▲** will display a letter of the alphabet in **A B C ... X Y Z**, numbers and symbols in **1 2 3 ... > []** order. Each press of **▼** will display a letter in the reverse order, such as **Z Y X ... C B A** order.



4 Press ► to move the cursor to the next character position.

When the letter you want is displayed, press **►** to move the cursor to the next position and then select the next letter. Press **◀** to move backwards in the display.

5 Move the cursor to the last position by pressing ► after entering the title.

When you press **►** one more time, the entered title is stored in memory.

6 Press BAND to return to the playback display.



Notes

- Titles remain in memory, even after the disc has been removed from the magazine, and are recalled when the disc is reinserted.
- After data for 100 discs has been stored in memory, data for a new disc will overwrite the oldest one.

Displaying disc titles

You can display the text information of any disc that has had a disc title entered.

● **Press DISPLAY.**

Press **DISPLAY** repeatedly to switch between the following settings:
Play time—**DISC TITLE** (disc title)

Multi-CD Player

When you select **DISC TITLE**, the title of the currently playing disc is shown in the display.

- If no title has been entered for the currently playing disc, **NO DISC TITLE** is displayed. 

Using CD TEXT functions

You can use these functions only with a CD TEXT compatible multi-CD player.

Some discs have certain information encoded on the disc during manufacture. These discs may contain such information as the CD title, track title, artist's name and playback time and are called CD TEXT discs. Only these specially encoded CD TEXT discs support the functions listed below.

Displaying text information on CD TEXT discs

● Press **DISPLAY**.

Press **DISPLAY** repeatedly to switch between the following settings:

Play time—**DISC TITLE** (disc title)
—**DISC ARTIST** (disc artist name)
—**TRACK TITLE** (track title)—**TRACK ARTIST** (track artist name)

- If specific information has not been recorded on a CD TEXT disc, **NO XXXX** will be displayed (e.g., **NO TRACK TITLE**).

Scrolling text information in the display

This unit can display the first 16 letters only of **DISC TITLE**, **DISC ARTIST**, **TRACK TITLE** and **TRACK ARTIST**. When the recorded information is longer than 16 letters, you can scroll the text to the left so that the rest of the title can be seen.

● Press **DISPLAY** and hold until the title begins to scroll to the left.

The rest of the title will appear in the display. 

Using compression and bass emphasis

You can use these functions only with a multi-CD player that supports them.

Using **COMP** (compression) and **DBE** (dynamic bass emphasis) functions lets you adjust the sound playback quality of the multi-CD player. Each of the functions has a two-step adjustment. The **COMP** function balances the output of louder and softer sounds at higher volumes. **DBE** boosts bass levels to give playback a fuller sound. Listen to each of the effects as you select them and use the one that best enhances the playback of the track or CD that you are listening to.

1 Press **FUNCTION** to select **COMP**.

Press **FUNCTION** until **COMP** appears in the display.

- If the multi-CD player does not support **COMP/DBE**, **NO COMP** is displayed when you attempt to select it.

2 Press **▲** or **▼** to select your favorite setting.

Press **▲** or **▼** repeatedly to switch between the following settings:

COMP OFF—**COMP 1**—**COMP 2**—
COMP OFF—**DBE 1**—**DBE 2** 

Introduction of audio adjustments

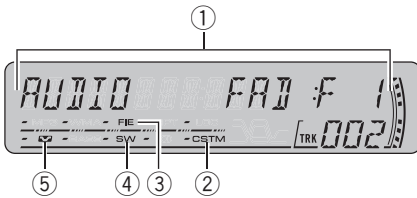

- ① **Audio display**
Shows the audio adjustment status.
- ② **CUSTOM indicator**
Shows when custom equalizer curve is currently selected.
- ③ **FIE indicator**
Shows when the front image enhancer is turned on.
- ④ **SW indicator**
Shows when the subwoofer output is turned on.
- ⑤ **Loudness indicator**
Appears in the display when loudness is turned on.

● Press AUDIO to display the audio function names.

Press **AUDIO** repeatedly to switch between the following audio functions:

FAD (balance adjustment)—**EQ** (equalizer curve adjustment)—**LOUD** (loudness)
—**SUB W** (subwoofer on/off setting)—**80: 0** (subwoofer setting)—**HPF** (high pass filter)
—**BASS** (bass boost)—**FIE** (front image enhancer)—**SLA** (source level adjustment)

- When the subwoofer controller setting is **P/O :FUL**, you cannot switch to **SUB W**. (Refer to page 36.)

- You can select the **80: 0** only when subwoofer output is turned on in **SUB W**.
- When selecting the FM tuner as the source, you cannot switch to **SLA**.
- To return to the display of each source, press **BAND**.

Note

If you do not operate the audio function within about 30 seconds, the display is automatically returned to the source display. 

Using balance adjustment

You can select a fader/balance setting that provides an ideal listening environment in all occupied seats.

1 Press AUDIO to select FAD.

Press **AUDIO** until **FAD** appears in the display.

- If the balance setting has been previously adjusted, **BAL** will be displayed.

2 Press ▲ or ▼ to adjust front/rear speaker balance.

Each press of ▲ or ▼ moves the front/rear speaker balance towards the front or the rear. **FAD:F15 – FAD:R15** is displayed as the front/rear speaker balance moves from front to rear.

- **FAD: 0** is the proper setting when only two speakers are used.
- When the rear output setting is **R-SP :S/W**, you cannot adjust front/rear speaker balance. Refer to *Setting the rear output and subwoofer controller* on page 36.

3 Press ◀ or ▶ to adjust left/right speaker balance.

When you press ◀ or ▶, **BAL: 0** is displayed.

Each press of ◀ or ▶ moves the left/right speaker balance towards the left or the right.

BAL: L15 – BAL: R15 is displayed as the left/right speaker balance moves from left to right. 

Audio Adjustments

Using the equalizer

The equalizer lets you adjust the equalization to match car interior acoustic characteristics as desired.

Recalling equalizer curves

There are six stored equalizer curves which you can easily recall at any time. Here is a list of the equalizer curves:

Display	Equalizer curve
SUPER BASS	Super bass
POWERFUL	Powerful
NATURAL	Natural
VOCAL	Vocal
CUSTOM	Custom
EQ FLAT	Flat

- **CUSTOM** is an adjusted equalizer curve that you create. If you make adjustments to an equalizer curve, the equalizer curve setting will be memorized in **CUSTOM**.
- When **EQ FLAT** is selected no supplement or correction is made to the sound. This is useful to check the effect of the equalizer curves by switching alternatively between **EQ FLAT** and a set equalizer curve.

● Press EQ to select the equalizer.

Press **EQ** repeatedly to switch between the following equalizers:

SUPER BASS—POWERFUL—NATURAL—VOCAL—CUSTOM—EQ FLAT

Adjusting equalizer curves

You can adjust the currently selected equalizer curve setting as desired. Adjusted equalizer curve settings are memorized in **CUSTOM**.

1 Press AUDIO to select EQ.

Press **AUDIO** until **EQ** appears in the display.

2 Press ◀ or ▶ to select the equalizer band to adjust.

Each press of ◀ or ▶ selects equalizer bands in the following order:

EQ-L (low)—**EQ-M** (mid)—**EQ-H** (high)

3 Press ▲ or ▼ to adjust the level of the equalizer band.

Each press of ▲ or ▼ increases or decreases the level of the equalization band.

+6 – –6 is displayed as the level is increased or decreased.

- You can then select another band and adjust the level.



Note

If you make adjustments, **CUSTOM** curve is updated.

Fine-adjusting equalizer curve

You can adjust the center frequency and the Q factor (curve characteristics) of each currently selected curve band (**EQ-L/EQ-M/EQ-H**).

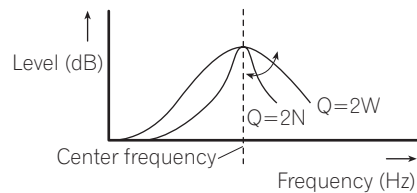

1 Press AUDIO and hold until frequency and the Q factor (e.g., F- 80:Q1W) appears in the display.

2 Press AUDIO to select the band for adjustment from among low, mid and high.

Press **AUDIO** repeatedly to switch between the following functions:

Low—Mid—High

Audio Adjustments

3 Press ◀ or ▶ to select the desired frequency.

Press ◀ or ▶ until the desired frequency appears in the display.

Low: **40—80—100—160** (Hz)

Mid: **200—500—1k—2k** (Hz)

High: **3k—8k—10k—12k** (Hz)

4 Press ▲ or ▼ to select the desired Q factor.

Press ▲ or ▼ until the desired Q factor appears in the display.

2N—1N—1W—2W



Note

If you make adjustments, **CUSTOM** curve is updated. □

Adjusting loudness

Loudness compensates for deficiencies in the low- and high-sound ranges at low volume.

1 Press **AUDIO** to select **LOUD**.

Press **AUDIO** until **LOUD** appears in the display.

2 Press ▲ to turn loudness on.

Loudness level (e.g., **LOUD:MID**) appears in the display.

3 Press ◀ or ▶ to select a desired level.

Each press of ◀ or ▶ selects level in the following order:

LOW (low)—**MID** (mid)—**HI** (high)

4 Press ▼ to turn loudness off.

LOUD:OFF appears in the display. □

Using subwoofer output

This unit is equipped with a subwoofer output which can be turned on or off.

1 Press **SW** to select **SUB W**.

SUB W appears in the display.

- You can also select the subwoofer setting menu by pressing **AUDIO** on the unit.
- When the subwoofer controller setting is **P/O:FUL**, you cannot select **SUB W**.

2 Press ▲ to turn subwoofer output on.

SUB W:NOR appears in the display. Subwoofer output is now on.

- If the subwoofer output phase has been set to the reverse, **SUB W:REV** will be displayed.
- To turn subwoofer output off, press ▼.

3 Press ◀ or ▶ to select the phase of subwoofer output.

Press ◀ to select reverse phase and **REV** appears in the display. Press ▶ to select normal phase and **NOR** appears in the display.

Adjusting subwoofer settings

When the subwoofer output is on, you can adjust the cut-off frequency and the output level of the subwoofer.

1 Press **SW** to select **80:0**.

Press **SW** until **80:0** appears in the display.

- You can also select the subwoofer setting menu by pressing **AUDIO** on the unit.
- When the subwoofer output is on, you can select **80:0**.
- If the subwoofer setting has been previously adjusted, the frequency of that previously selected will be displayed instead of **80**.

2 Press ◀ or ▶ to select cut-off frequency.

Each press of ◀ or ▶ selects cut-off frequencies in the following order:

50—63—80—100—125 (Hz)

Only frequencies lower than those in the selected range are outputted from the subwoofer.

Audio Adjustments

3 Press ▲ or ▼ to adjust the output level of the subwoofer.

Each press of ▲ or ▼ increases or decreases the level of the subwoofer. **+6 – -24** is displayed as the level is increased or decreased. 

Using the high pass filter

When you do not want low sounds from the subwoofer output frequency range to play from the front or rear speakers, turn on the HPF (high pass filter). Only frequencies higher than those in the selected range are outputted from the front or rear speakers.

1 Press AUDIO to select HPF.

Press **AUDIO** until **HPF** appears in the display.

2 Press ▲ to turn high pass filter on.

HPF: 80 appears in the display. High pass filter is now on.

- If the high pass filter has been previously adjusted, the frequency of that previously selected will be displayed instead of **HPF: 80**.
- To turn high pass filter off, press ▼.

3 Press ◀ or ▶ to select cut-off frequency.

Each press of ◀ or ▶ selects cut-off frequencies in the following order:

50—63—80—100—125 (Hz)

Only frequencies higher than those in the selected range are outputted from the front or rear speakers. 

Boosting the bass

Bass boost function boosts the bass level of sound lower than 100 Hz. The more the bass level is increased, the more the bass sound is emphasized and the entire sound becomes powerful. When using this function with the

subwoofer, the sound under the cut-off frequency is boosted.

1 Press AUDIO to select BASS.

Press **AUDIO** until **BASS** appears in the display.

- You can also select the bass boost setting by pressing and holding **SW**.

2 Press ▲ or ▼ to select a desired level.

0 – 6 is displayed as the level is increased or decreased. 

Front image enhancer (F.I.E.)

The F.I.E. (Front Image Enhancer) function is a simple method of enhancing front imaging by cutting mid- and high-range frequency output from the rear speakers, limiting their output to low-range frequencies. You can select the frequency you want to cut.

Precaution

When the F.I.E. function is deactivated, the rear speakers output sound of all frequencies, not just bass sounds. Reduce the volume before disengaging F.I.E. to prevent a sudden increase in volume.

1 Press AUDIO to select FIE.

Press **AUDIO** until **FIE** appears in the display.

- When the rear output setting is **R-SP:S/W**, you cannot select F.I.E. function.

2 Press ▲ to turn F.I.E. on.

- To turn F.I.E. off, press ▼.

3 Press ◀ or ▶ to select a desired frequency.

Each press of ◀ or ▶ selects frequency in the following order:

100—160—250 (Hz)

**Notes**

- After turning the F.I.E. function on, use the balance adjustment (refer to page 30) and adjust front and rear speaker volume levels until they are balanced.
- Turn the F.I.E. function off when using a 2-speaker system. 

Adjusting source levels

SLA (source level adjustment) lets you adjust the volume level of each source to prevent radical changes in volume when switching between sources.

- Settings are based on the FM tuner volume level, which remains unchanged.

1 Compare the FM tuner volume level with the level of the source you wish to adjust.

2 Press AUDIO to select SLA.

Press **AUDIO** until **SLA** appears in the display.

3 Press ▲ or ▼ to adjust the source volume.

Each press of **▲** or **▼** increases or decreases the source volume.

SLA : +4 – **SLA : -4** is displayed as the source volume is increased or decreased.

**Notes**

- Since the FM tuner volume is the control, it is not possible to apply source level adjustments to the FM tuner.
- The AM tuner volume level can also be adjusted with source level adjustments.
- The built-in CD player and the multi-CD player are set to the same source level adjustment volume automatically.
- External unit 1 and external unit 2 are set to the same source level adjustment volume automatically. 

Initial Settings

Adjusting initial settings



Using the initial settings, you can customize various system settings to achieve optimal performance from this unit.

① Function display

Shows the function status.

1 Press SOURCE and hold until the unit turns off.

2 Press SOURCE and hold again until the clock appears in the display.

3 Press FUNCTION to select one of the initial settings.

Press **FUNCTION** repeatedly to switch between the following settings:

Clock—**FM** (FM tuning step)—**AM** (AM tuning step)—**WARN** (warning tone)—**AUX** (auxiliary input)—**R-SP** (rear output and subwoofer controller)

Use the following instructions to operate each particular setting.

- To cancel initial settings, press **BAND**.
- You can also cancel initial settings by holding down **SOURCE** until the unit turns off. 

Setting the clock

Use these instructions to set the clock.

1 Press FUNCTION to select clock.

Press **FUNCTION** repeatedly until clock appears in the display.

2 Press ◀ or ▶ to select the segment of the clock display you wish to set.

Pressing ◀ or ▶ will select one segment of the clock display:

Hour—Minute

As you select segments of the clock display the segment selected will blink.



3 Press ▲ or ▼ to set the clock.

Pressing ▲ will increase the selected hour or minute. Pressing ▼ will decrease the selected hour or minute. 

Setting the FM tuning step

The FM tuning step employed by seek tuning can be switched between 100 kHz, the preset step, and 50 kHz.

1 Press FUNCTION to select FM.

Press **FUNCTION** repeatedly until **FM** appears in the display.

2 Press ◀ or ▶ to select the FM tuning step.

Pressing ◀ or ▶ will switch the FM tuning step between 100 kHz and 50 kHz. The selected FM tuning step will appear in the display.

Note

If seek tuning is performed in 50 kHz steps, stations may be tuned in imprecisely. Tune in the stations with manual tuning or use seek tuning again. 

Initial Settings

Setting the AM tuning step

The AM tuning step can be switched between 9 kHz, the preset step, and 10 kHz. When using the tuner in North, Central or South America, reset the tuning step from 9 kHz (531 – 1 602 kHz allowable) to 10 kHz (530 – 1 640 kHz allowable).

1 Press FUNCTION to select AM.

Press **FUNCTION** repeatedly until **AM** appears in the display.

2 Press ◀ or ▶ to select the AM tuning step.

Pressing ◀ or ▶ will switch the AM tuning step between 9 kHz and 10 kHz. The selected AM tuning step will appear in the display. 

Switching the warning tone

If the front panel is not detached from the head unit within five seconds of turning off the ignition, a warning tone will sound. You can turn off the warning tone.

1 Press FUNCTION to select WARN.

Press **FUNCTION** repeatedly until **WARN** appears in the display.

2 Press ▲ or ▼ to turn WARN on or off.

Pressing ▲ or ▼ will turn **WARN** on or off and that status will be displayed (e.g., **WARN:ON**). 

Switching the auxiliary setting

It is possible to use auxiliary equipment with this unit. Activate the auxiliary setting when using auxiliary equipment connected to this unit.

1 Press FUNCTION to select AUX.

Press **FUNCTION** repeatedly until **AUX** appears in the display.

2 Press ▲ or ▼ to turn AUX on or off.

Pressing ▲ or ▼ will turn **AUX** on or off and that status will be displayed (e.g., **AUX:ON**). 

Setting the rear output and subwoofer controller

This unit's rear output (rear speaker leads output and RCA rear output) can be used for full-range speaker (**R-SP:FUL**) or subwoofer (**R-SP:S/W**) connection. If you switch the rear output setting to **R-SP:S/W**, you can connect a rear speaker lead directly to a subwoofer without using an auxiliary amp.

Initially, the unit is set for rear full-range speaker connection (**R-SP:FUL**). When rear output is connected to full range speakers (when **R-SP:FUL** is selected), you can connect other full range speakers (**P/O:FUL**) or a subwoofer (**P/O:S/W**) to the RCA rear output.

1 Press FUNCTION to select R-SP.

Press **FUNCTION** repeatedly until **R-SP** appears in the display.

2 Press ▲ or ▼ to switch the rear output setting.

Pressing ▲ or ▼ will switch between **R-SP:FUL** (full-range speaker) and **R-SP:S/W** (subwoofer) and that status will be displayed.

- When no subwoofer is connected to the rear output, select **R-SP:FUL**.
- When a subwoofer is connected to the rear output, set for subwoofer **R-SP:S/W**.
- When the rear output setting is **R-SP:S/W**, you cannot change the subwoofer controller.

Initial Settings

3 Press ◀ or ▶ to switch the subwoofer output or rear output.

Pressing ◀ or ▶ will switch between **P/O :S/W** and **P/O :FUL** and that status will be displayed.



Notes

- Even if you change this setting, there is no output unless you turn the subwoofer output on (refer to *Using subwoofer output* on page 32).
- If you change this setting, subwoofer output in the audio menu return to the factory settings.
- Both rear speaker leads outputs and RCA rear output are switched simultaneously in this setting. ▣

Turning the clock display on or off

You can turn the clock display on or off.

- Press **CLOCK** to turn the clock display on or off.

Each press of **CLOCK** turns the clock display on or off.

- The clock display disappears temporarily when you perform other operations, but the clock display appears again after 25 seconds.



Note

Even when the sources are off, the clock display appears on the display. Pressing **CLOCK** turns the clock display on or off.

Using the AUX source

An IP-BUS-RCA Interconnector such as the CD-RB20/CD-RB10 (sold separately) lets you connect this unit to auxiliary equipment featuring RCA output. For more details, refer to the IP-BUS-RCA Interconnector owner's manual.

Selecting AUX as the source

- Press **SOURCE** to select **AUX** as the source.

Press **SOURCE** until **AUX** appears in the display.

- If the auxiliary setting is not turned on, **AUX** cannot be selected. For more details, see *Switching the auxiliary setting* on page 36.

Setting the AUX title

The title displayed for the **AUX** source can be changed.

- 1 After you have selected **AUX** as the source, press **FUNCTION** and hold until **TITLE IN** appears in the display.

- 2 Press **▲** or **▼** to select a letter of the alphabet.

Each press of **▲** will display a letter of the alphabet in **A B C ... X Y Z**, numbers and symbols in **1 2 3 ... > []** order. Each press of **▼** will display a letter in the reverse order, such as **Z Y X ... C B A** order.



- 3 Press **▶** to move the cursor to the next character position.

When the letter you want is displayed, press **▶** to move the cursor to the next position and then select the next letter. Press **◀** to move backwards in the display.

- 4 Move the cursor to the last position by pressing **▶** after entering the title.

When you press **▶** one more time, the entered title is stored in memory.

- 5 Press **BAND** to return to the playback display.

Additional Information

Understanding built-in CD player error messages

When you contact your dealer or your nearest Pioneer Service Center, be sure to record the error message.

Message	Cause	Action
ERROR-11, 12, 17, 30	Dirty disc	Clean disc.
ERROR-11, 12, 17, 30	Scratched disc	Replace disc.
ERROR-15	The inserted disc does not contain any data	Replace disc.
ERROR-10, 11, 12, 15, 17, 30, A0	Electrical or mechanical	Turn the ignition ON and OFF, or switch to a different source, then back to the CD player.
ERROR-22, 23	The CD format cannot be played back	Replace disc.
NO AUDIO	The inserted disc does not contain any files that can be played back	Replace disc.
SKIPPED	The inserted disc contains WMA files that are protected by DRM	Replace disc.
PROTECT	All the files on the inserted disc are secured by DRM	Replace disc.



CD player and care

- Use only CDs that have either of the two Compact Disc Digital Audio marks as shown below.



- Use only normal, round CDs. If you insert irregular, non-round, shaped CDs they may jam in the CD player or not play properly.



- Check all CDs for cracks, scratches or warping before playing. CDs that have cracks, scratches or are warped may not play properly. Do not use such discs.
- Avoid touching the recorded (non-printed) surface when handling the disc.
- Store discs in their cases when not in use.
- Keep discs out of direct sunlight and do not expose the discs to high temperatures.
- Do not attach labels, write on or apply chemicals to the surface of the discs.
- To clean a CD, wipe the disc with a soft cloth outward from the center.



Additional Information

- If the heater is used in cold weather, moisture may form on components inside the CD player. Condensation may cause the CD player to malfunction. If you think that condensation is a problem turn off the CD player for an hour or so to allow it to dry out and wipe any damp discs with a soft cloth to remove the moisture.
- Road shocks may interrupt CD playback. 

CD-R/CD-RW discs

- When CD-R/CD-RW discs are used, playback is possible only for discs which have been finalized.
 - It may not be possible to play back CD-R/CD-RW discs recorded on a music CD recorder or a personal computer because of disc characteristics, scratches or dirt on the disc, or dirt, condensation, etc., on the lens of this unit.
 - Playback of discs recorded on a personal computer may not be possible, depending on the application settings and the environment. Please record with the correct format. (For details, contact the manufacturer of the application.)
 - Playback of CD-R/CD-RW discs may become impossible in case of direct exposure to sunlight, high temperatures, or the storage conditions in the vehicle.
 - Titles and other text information recorded on a CD-R/CD-RW disc may not be displayed by this unit (in the case of audio data (CD-DA)).
 - If you insert a CD-RW disc into this unit, time to playback will be longer than when you insert a conventional CD or CD-R disc.
 - Read the precautions with CD-R/CD-RW discs before using them. 
- ### MP3, WMA and WAV files
- MP3 is short for MPEG Audio Layer 3 and refers to an audio compression technology standard.
 - WMA is short for Windows Media™ Audio and refers to an audio compression technology that is developed by Microsoft Corporation. WMA data can be encoded by using Windows Media Player version 7 or later.
 - WAV is short for waveform. It is a standard audio file format for Windows®.
 - This unit may not operate correctly depending on the application used to encode WMA files.
 - Depending on the version of Windows Media Player used to encode WMA files, album names and other text information may not be correctly displayed.
 - There may be a slight delay when starting playback of WMA files encoded with image data.
 - This unit allows playback of MP3/WMA/WAV files on CD-ROM, CD-R and CD-RW discs. Disc recordings compatible with level 1 and level 2 of ISO9660 and with the Romeo and Joliet file system can be played back.
 - It is possible to play back multi-session compatible recorded discs.
 - MP3/WMA/WAV files are not compatible with packet write data transfer.
 - The maximum number of characters which can be displayed for a file name, including the extension (.mp3, .wma or .wav), is 64, from the first character.
 - The maximum number of characters which can be displayed for a folder name is 64.
 - In case of files recorded according to the Romeo file system, only the first 64 characters can be displayed.

Additional Information

- When playing discs with MP3/WMA/WAV files and audio data (CD-DA) such as CD-EXTRA and MIXED-MODE CDs, both types can be played only by switching mode between MP3/WMA/WAV and CD-DA.
- The folder selection sequence for playback and other operations becomes the writing sequence used by the writing software. For this reason, the expected sequence at the time of playback may not coincide with the actual playback sequence. However, there also is some writing software which permits setting of the playback order.
- Some audio CDs contain tracks that merge into one another without a pause. When these discs are converted to MP3/WMA/WAV files and burned to a CD-R/CD-RW/CD-ROM, the files will be played back on this player with a short pause between each one, regardless of the length of the pause between tracks on the original audio CD.



Important

- When naming an MP3/WMA/WAV file, add the corresponding filename extension (.mp3, .wma or .wav).
- This unit plays back files with the filename extension (.mp3, .wma or .wav) as an MP3/WMA/WAV file. To prevent noise and malfunctions, do not use these extensions for files other than MP3/WMA/WAV files.

MP3 additional information

- Files are compatible with the ID3 Tag Ver. 1.0, 1.1, 2.2, 2.3 and 2.4 formats for display of album (disc title), track (track title), artist (track artist) and comments. Ver. 2.x of ID3 Tag is given priority when both Ver. 1.x and Ver. 2.x exist.
- The emphasis function is valid only when MP3 files of 32, 44.1 and 48 kHz frequencies are played back. (16, 22.05, 24, 32,

44.1, 48 kHz sampling frequencies can be played back.)

- There is no m3u playlist compatibility.
- There is no compatibility with the MP3i (MP3 interactive) or mp3 PRO formats.
- The sound quality of MP3 files generally becomes better with an increased bit rate. This unit can play recordings with bit rates from 8 kbps to 320 kbps, but in order to be able to enjoy sound of a certain quality, we recommend using only discs recorded with a bit rate of at least 128 kbps.

WMA additional information

- This unit plays back WMA files encoded by Windows Media Player version 7, 7.1, 8, 9 and 10.
- You can only play back WMA files in the frequencies 32, 44.1 and 48 kHz.
- The sound quality of WMA files generally becomes better with an increased bit rate. This unit can play recordings with bit rates from 48 kbps to 320 kbps (CBR) or from 48 kbps to 384 kbps (VBR), but in order to be able to enjoy sound of a certain quality, we recommend using discs recorded with a higher bit rate.
- This unit doesn't support the following formats.
 - Windows Media Audio 9 Professional (5.1ch)
 - Windows Media Audio 9 Lossless
 - Windows Media Audio 9 Voice

WAV additional information

- This unit plays back WAV files encoded in Linear PCM (LPCM) format or MS ADPCM format.
- You can only play back WAV files in the frequencies 16, 22.05, 24, 32, 44.1 and 48 kHz (LPCM), or 22.05 and 44.1 kHz (MS ADPCM). The sampling frequency shown in the display may be rounded.

Additional Information

- The sound quality of WAV files generally becomes better with a larger number of quantization bits. This unit can play recordings with 8 and 16 (LPCM) or 4 (MS ADPCM) quantization bits, but in order to be able to enjoy sound of a certain quality, we recommend using discs recorded with the larger number of quantization bits.

About folders and MP3/WMA/WAV files

- An outline of a CD-ROM with MP3/WMA/WAV files on it is shown below. Subfolders are shown as folders in the folder currently selected.

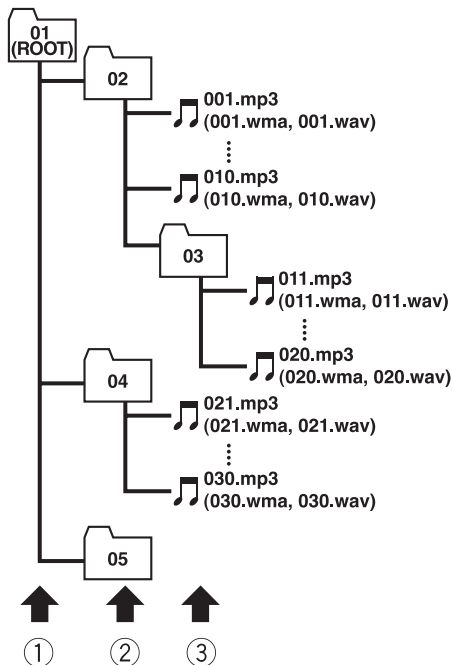

① First level

② Second level

③ Third level

Notes

- This unit assigns folder numbers. The user cannot assign folder numbers.
- It is not possible to check folders that do not include MP3/WMA/WAV files. (These folders will be skipped without displaying the folder number.)
- MP3/WMA/WAV files in up to 8 tiers of folders can be played back. However, there is a delay in the start of playback on discs with numerous tiers. For this reason we recommend creating discs with no more than 2 tiers.
- It is possible to play back up to 99 folders on one disc.

Additional Information

Terms

Bit rate

This expresses data volume per second, or bps (bits per second) units. The higher the rate, the more information is available to reproduce the sound. Using the same encoding method (such as MP3), the higher the rate, the better the sound.

ID3 tag

This is a method of embedding track-related information in an MP3 file. This embedded information can include the track title, the artist's name, the album title, the music genre, the year of production, comments and other data. The contents can be freely edited using software with ID3 Tag editing functions. Although the tags are restricted as to the number of characters, the information can be viewed when the track is played back.

ISO9660 format

This is the international standard for the format logic of CD-ROM folders and files. For the ISO9660 format, there are regulations for the following two levels.

Level 1:

The file name is in 8.3 format (the name consists of up to 8 characters, half-byte English capital letters and half-byte numerals and the "_" sign, with a file-extension of three characters).

Level 2:

The file name can have up to 31 characters (including the separation mark "." and a file extension). Each folder contains less than 8 hierarchies.

Extended formats

Joliet:

File names can have up to 64 characters.

Romeo:

File names can have up to 128 characters.

Linear PCM (LPCM)/Pulse code modulation

This stands for linear pulse code modulation, which is the signal recording system used for music CDs and DVDs.

m3u

Playlists created using the "WINAMP" software have a playlist file extension (.m3u).

MP3

MP3 is short for MPEG Audio Layer 3. It is an audio compression standard set by a working group (MPEG) of the ISO (International Standards Organization). MP3 is able to compress audio data to about 1/10th the level of a conventional disc.

MS ADPCM

This stands for Microsoft adaptive differential pulse code modulation, which is the signal recording system used for the multimedia software of Microsoft Corporation.

Multi-session

Multi-session is a recording method that allows additional data to be recorded later. When recording data on a CD-ROM, CD-R or CD-RW, etc., all data from beginning to end is treated as a single unit or session. Multi-session is a method of recording more than 2 sessions on one disc.

Number of quantization bits

The number of quantization bits is one factor in the overall sound quality; the higher the "bit-depth", the better the sound quality. However, increasing the bit-depth also increases the amount of data and therefore storage space required.

Additional Information**Packet write**

This is a general term for a method of writing on CD-R, etc., at the time required for a file, just as is done with files on floppy or hard discs.

VBR

VBR is short for variable bit rate. Generally speaking CBR (constant bit rate) is more widely used. But by flexibly adjusting the bit rate according to the needs of audio compression, it is possible to achieve compression-priority sound quality.

WAV

WAV is short for waveform. It is a standard audio file format for Windows®.

WMA

WMA is short for Windows Media™ Audio and refers to an audio compression technology that is developed by Microsoft Corporation. WMA data can be encoded by using Windows Media Player version 7 or later. Windows Media and the Windows logo are trademarks or registered trademarks of Microsoft Corporation in the United States and/or other countries. ■

Additional Information

Specifications

General

Rated power source	14.4 V DC (allowable voltage range: 12.0 – 14.4 V DC)
Grounding system	Negative type
Max. current consumption	10.0 A
Dimensions (W × H × D):	
DIN	
Chassis	178 × 50 × 157 mm
Nose	188 × 58 × 19 mm
D	
Chassis	178 × 50 × 162 mm
Nose	170 × 46 × 14 mm
Weight	1.4 kg

Audio

Continuous power output is 22 W per channel minimum into 4 ohms, both channels driven 50 to 15 000 Hz with no more than 5% THD.

Maximum power output	50 W × 4 50 W × 2/4 Ω + 70 W × 1/2 Ω (for subwoofer)
Load impedance	4 – 8 Ω × 4 4 – 8 Ω × 2 + 2 Ω × 1

Preout max output level/output impedance	2.2 V/1 kΩ
--	------------

Equalizer (3-Band Parametric Equalizer):

Low

Frequency	40/80/100/160 Hz
Q Factor	0.35/0.59/0.95/1.15 (+6 dB when boosted)
Gain	±12dB

Mid

Frequency	200/500/1k/2k Hz
Q Factor	0.35/0.59/0.95/1.15 (+6 dB when boosted)
Gain	±12dB

High

Frequency	3.15k/8k/10k/12.5k Hz
Q Factor	0.35/0.59/0.95/1.15 (+6 dB when boosted)
Gain	±12dB

Loudness contour:

Low	+3.5 dB (100 Hz), +3 dB (10 kHz)
Mid	+10 dB (100 Hz), +6.5 dB (10 kHz)
High	+11 dB (100 Hz), +11 dB (10 kHz) (volume: –30 dB)

HPF:

Frequency	50/63/80/100/125 Hz
-----------------	---------------------

Slope	–12 dB/oct
Subwoofer:	
Frequency	50/63/80/100/125 Hz
Slope	–18 dB/oct
Gain	+6 – –24 dB
Phase	Normal/Reverse
Bass boost:	
Gain	+12 – 0 dB

CD player

System	Compact disc audio system
Usable discs	Compact disc
Signal format:	
Sampling frequency	44.1 kHz
Number of quantization bits	16; linear
Frequency characteristics	5 – 20 000 Hz (±1 dB)
Signal-to-noise ratio	94 dB (1 kHz) (IHF-A network)
Dynamic range	92 dB (1 kHz)
Number of channels	2 (stereo)
MP3 decoding format	MPEG-1 & 2 Audio Layer 3
WMA decoding format	Ver. 7, 7.1, 8, 9, 10 (2ch audio) (Windows Media Player)
WAV signal format	Linear PCM & MS ADPCM

FM tuner

Frequency range	87.5 – 108.0 MHz
Usable sensitivity	8 dBf (0.7 μV/75 Ω mono, S/N: 30 dB)
50 dB quieting sensitivity	10 dBf (0.9 μV/75 Ω mono)
Signal-to-noise ratio	75 dB (IHF-A network)
Distortion	0.3 % (at 65 dBf, 1 kHz, stereo) 0.1 % (at 65 dBf, 1 kHz, mono)
Frequency response	30 – 15 000 Hz (±3 dB)
Stereo separation	45 dB (at 65 dBf, 1 kHz)

AM tuner

Frequency range	531 – 1 602 kHz (9 kHz) 530 – 1 640 kHz (10 kHz)
Usable sensitivity	18 μV (S/N: 20 dB)
Signal-to-noise ratio	65 dB (IHF-A network)

Infrared remote control

Wavelength	940 nm ±50 nm
Output	typ: 12 mw/sr per Infrared LED



Note

Specifications and the design are subject to possible modifications without notice due to improvements. ■

目錄

感謝惠購先鋒產品。

請通讀使用說明書以了解本型號的正確操作方法。通讀完畢後，請妥善保存，以備日後參考。

01 開始使用之前

- 關於本機 48
- 關於本說明書 48
- 特點 48
- 關於WMA 48
- 遙控器之使用與保養 49
 - 安裝電池 49
 - 使用遙控器 49
- 本機之防盜 49
 - 拆卸前面板 49
 - 安裝前面板 49

02 按鈕功能

- 主機 50
- 遙控器 50

03 電源ON/OFF

- 開啟本機 52
- 選擇播放源 52
- 關閉本機 52

04 調諧器

- 收聽收音機 53
- 複雜調諧器操作之介紹 54
- 保存和調出廣播頻率 54
- 收聽強信號 54
- 保存最強之廣播頻率 54

05 內置式光碟機

- 播放CD 56
- 複雜內置式光碟機操作之介紹 57
- 重複播放 57
- 按隨機順序播放曲目 57
- 掃描CD之曲目 57
- 暫停CD播放 58
- 使用壓縮與BMX 58
- 選擇搜尋方法 58
- 在當前碟片中以10首曲目為單位搜尋 58
- 使用碟片標題功能 58
 - 輸入碟片標題 58
 - 顯示碟片標題 59
- 使用CD TEXT功能 59
 - 顯示CD TEXT碟片之文字資訊 59
 - 在顯示幕中滾動文字資訊 59

06 MP3/WMA/WAV播放機

- 播放MP3/WMA/WAV 60
- 複雜內置式光碟機 (MP3/WMA/WAV) 操作之介紹 61
- 重複播放 61
- 按隨機順序播放曲目 62
- 掃描檔案夾與曲目 62
- 暫停MP3/WMA/WAV播放 62
- 使用壓縮與BMX 63
- 選擇搜尋方法 63
- 在當前檔案夾中以10首曲目為單位搜尋 63
- 顯示MP3/WMA/WAV碟片之文字資訊 63
 - 當播放MP3/WMA碟片時 63
 - 當播放WAV碟片時 64
- 在顯示幕中滾動文字資訊 64

07 多片式光碟機

- 播放CD 65
- 50碟多片式光碟機 65
- 複雜多片式光碟機操作之介紹 66
- 重複播放 66
- 按隨機順序播放曲目 66
- 掃描CD與曲目 67
- 暫停CD播放 67
- 使用ITS播放列表 67
 - 用ITS編序創建播放列表 67
 - 播放ITS播放列表 68
 - 刪除ITS播放列表中的曲目 68
 - 刪除ITS播放列表中的CD 68
- 使用碟片標題功能 68
 - 輸入碟片標題 68
 - 顯示碟片標題 69
- 使用CD TEXT功能 69
 - 顯示CD TEXT碟片之文字資訊 69
 - 在顯示幕中滾動文字資訊 69
- 使用壓縮與低音增強 70

08 音頻調節

- 音頻調節之介紹 71

目錄

目
錄

- 使用平衡調節 71
- 使用等化器 71
 - 調用等化器曲線 71
 - 調節等化器曲線 72
 - 微調等化器曲線 72
- 調節響度 72
- 使用超低音揚聲器輸出 73
 - 調節超低音揚聲器設定 73
- 使用高通濾波器 73
- 增強低音 73
- 前座音像增強器 (F. I. E.) 74
- 調節音源電平 74
- 09 初始設定**
 - 調節初始設定 75
 - 設定時鐘 75
 - 設定FM調頻間隔 75
 - 設定AM調頻間隔 75
 - 切換警告音 76
 - 切換輔助設定 76
 - 設定後置輸出與超低音揚聲器控制器 76
- 10 其他功能**
 - 打開或關閉時鐘顯示 77
 - 使用AUX播放源 77
 - 選擇AUX作為播放源 77
 - 設定AUX標題 77
- 附加資訊**
 - 內置式光碟機錯誤訊息之含義 78
 - 光碟機及其養護 78
 - CD-R/CD-RW碟片 78
 - MP3, WMA與WAV檔案 79
 - MP3附加資訊 79
 - WMA附加資訊 80
 - WAV附加資訊 80
 - 關於檔案夾與MP3/WMA/WAV檔案 80
 - 術語 81
 - 規格 82

開始使用之前

關於本機

小心

- 請勿讓本機接觸液體。觸電事故可由此而發生。此外，與液體接觸還可導致本機受損，冒煙及過熱。
- 請將本說明書保存於隨手可取之處，以備查閱操作步驟及注意事項。
- 請務必保持在適當的音量，以能聽見車外的聲響為準。
- 請注意本機的防潮。
- 如果電池未接通或電量用完，預設記憶將被抹去，必須重新編序。
- 如果本機無法正常工作，請與經銷商或就近的先鋒授權服務站聯繫。▣

關於本說明書

本機具備一系列高級功能，以確保接收效果和操作性能俱佳。所有這些功能均為盡可能方便使用而設計，但其中多數未自帶說明。本使用說明書將助您充分發揮本機性能，從而獲得最佳的聽覺享受。

我們建議您在開始使用本機之前先通讀本說明書，熟悉其功能以及相關操作。尤為重要的是要閱讀並遵循本說明書中的**警告與小心**。▣

特點

CD之播放

可進行CD/CD-R/CD-RW之播放。

MP3檔案之播放

您可播放錄製在CD-ROM/CD-R/CD-RW（ISO9660 Level 1/Level 2標準碟片）中的MP3檔案。

- 本產品之供應僅是對私人，非商業使用的授權許可，但它既非授權許可，亦非包含任何權利可以將本產品用於任何商業（即創收）實時播放（陸上，衛星，有線和／或任何其他媒體），通過網際網路，網內網路和／或其他網路或其他電子內容傳播系統播放，例如付費音頻或隨選音訊應用軟體。此類用途須另行授權許可。有關詳情，請訪問
<http://www.mp3licensing.com>。

WMA檔案之播放

您可播放錄製在CD-ROM/CD-R/CD-RW（ISO9660 Level 1/Level 2標準碟片）中的WMA檔案。

WAV檔案之播放

您可播放錄製在CD-ROM/CD-R/CD-RW（ISO9660 Level 1/Level 2標準碟片）中的WAV檔案。▣

關於WMA



印製在包裝盒上之Windows Media™圖標表示本機可播放WMA數據。

WMA為Windows Media™ Audio之縮寫，係Microsoft Corporation開發之音頻壓縮技術。

WMA數據可用Windows Media Player第7以上版本編碼。

Windows Media與Windows圖標為Microsoft Corporation在美國和／或其他國家之商標或註冊商標。

注意

- 依據用於WMA檔案編碼的應用軟體，本機可能不會正常工作。
- 因用於WMA檔案編碼的Windows Media Player的版本之故，唱片集名稱與其他文字資訊可能無法正常顯示。
- 開始播放用影像數據編碼的WMA檔案時可能會略有延遲。▣

開始使用之前

遙控器之使用與保養

安裝電池

從遙控器背後滑出電池座，然後按正確的正極（+）和負極（-）方向插入電池。

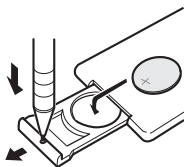

警告

請讓電池遠離兒童。如果電池被其吞下，請立即就醫。



小心

- 請僅使用一節CR2025 (3 V) 鋰電池。
- 遙控器至少一個月不使用時，請取出電池。
- 請勿對電池充電，將其拆解，加熱或棄於火中。
- 請勿用金屬工具操作電池。
- 請勿用金屬材料保存電池。
- 如果出現電池漏液，請將遙控器徹底拭淨並裝上新電池。
- 處理用過的電池時，請遵循貴國或貴地區政府法規或環境公共組織的條例。



「廢電池請回收」

使用遙控器

將遙控器對著前面板進行操作。



重要

- 請勿將遙控器保存在高溫條件或直射陽光下。
- 遙控器在直射陽光下可能無法正常工作。
- 請勿讓遙控器墜落在地板上，否則它可能會卡在煞車或油門之下。■

本機之防盜

前面板可從主機卸下放入附帶之防盜保險箱以免被盜。

- 如果點火裝置關閉後五秒內前面板不從主機卸下，警告音將響起。
- 警告音可關閉。請參見第76頁上**切換警告音**。



重要

- 拆裝時切勿魯莽或用力抓住顯示幕與按鈕。
- 請避免使前面板受到劇烈撞擊。
- 請將前面板遠離直射陽光下和高溫。

拆卸前面板

1 按OPEN打開前面板。

2 抓住前面板左側，並將其輕輕往外拉。

請小心不要將前面板抓得過緊，或使其墜落，而且應防止與水或其他液體接觸，以免造成永久損壞。

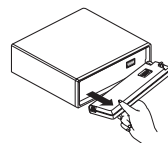

3 將前面板放入附帶之防盜保險箱安全存放。

安裝前面板

- 放回前面板時，將其對著主機豎直握持，然後用力按入座鉤固定。

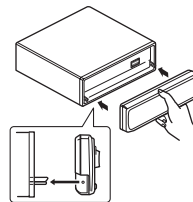

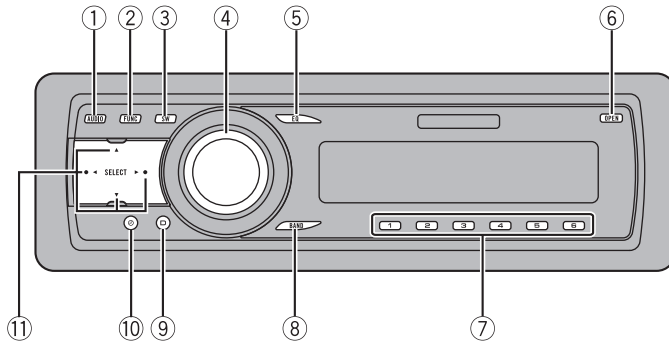

主機

- ① **AUDIO**按鈕
按該按鈕可選擇各種音質控制。
- ② **FUNCTION**按鈕
按該按鈕可選擇各項功能。
- ③ **SW**按鈕
按該按鈕可選擇超低音揚聲器設定選單。按住則選擇低音增強設定選單。
- ④ **SOURCE** 按鈕，**VOLUME**
選擇一個播放源可開啟本機。按該按鈕可在所有可用的播放源之間循環切換。旋轉該按鈕可調高或調低音量。
- ⑤ **EQ**按鈕
按該按鈕可選擇各種等化器曲線。
- ⑥ **OPEN**按鈕
按該按鈕可打開前面板。
- ⑦ **1-6**按鈕
按該按鈕可進行預設調頻，並可在使用多片式光碟機時進行碟片號碼搜尋。
- ⑧ **BAND**按鈕
按該按鈕可從三個FM波段與一個AM波段中選擇，並可取消功能之控制模式。

- ⑨ **DISPLAY**按鈕
按該按鈕可選擇不同的顯示模式。
- ⑩ **CLOCK**按鈕
按該按鈕可換至時鐘顯示。
- ⑪ **▲/▼/◀/▶**按鈕
按該按鈕可進行手動搜尋調頻，快進，快倒和曲目搜尋控制。同時還可用於控制功能。■

遙控器

其作用與主機上的按鈕相同。有關各鈕的操作，請參見主機的介紹，但**ATT**與**PAUSE**除外，對它們的介紹見下文。

- ⑫ **VOLUME**按鈕
按該按鈕可調高或調低音量。
- ⑬ **SOURCE**按鈕
選擇一個播放源可開啟本機。按該按鈕可在所有可用的播放源之間循環切換。
- ⑭ **PAUSE**按鈕
按該按鈕可開關暫停。

按鈕功能

節

02

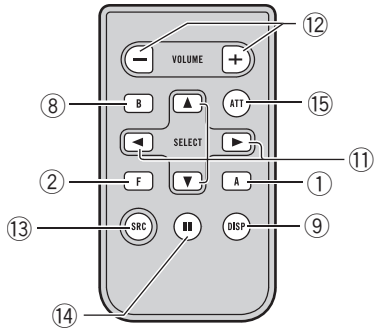

15 ATT按鈕

按該按鈕可迅速將音量電平調低約90%。再按一次可返回起初的音量電平。■

中文

開啟本機

- 按SOURCE可開啟本機。
當選擇播放源時，本機開啟。▣

選擇播放源

您可選擇欲收聽的播放源。切換至內置式光碟機時，請在本機中裝入一張碟片（請參見第56頁）。

- 按SOURCE選擇播放源。
反覆按SOURCE可在以下播放源之間切換：
調諧器－電視機－內置式光碟機－多片式光碟機－外部設備1－外部設備2－AUX



注意

- 在下列情況時，音源不會改變：
 - 當本機未連接所選播放源相應的裝置時；
 - 本機中未裝入碟片時；
 - 當多片式光碟機中未放入碟片槽時；
 - 當AUX（輔助輸入）設為關時（請參見第76頁）。
- 外部設備係指先鋒產品（如未來產品），儘管作為播放源不兼容，但可通過本機控制其基本功能。本機可控制兩台外部設備。在連接兩台外部設備時，本機會自動將其指定為外部設備1和外部設備2。
- 當本機之藍色／白色引線連接至汽車自動天線中繼控制端子時，汽車天線會在本機播放源啟動時伸出。收回天線時，請關閉播放源。▣

關閉本機

- 按住SOURCE直至本機關閉。▣

收聽收音機

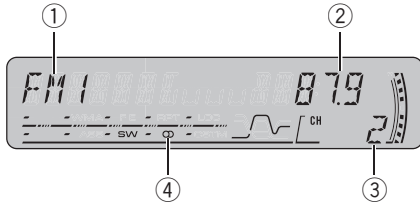

以下是操作收音機的基本步驟。更複雜的調諧器操作方法自第54頁起介紹。

① 波段指示器

顯示收音機調頻之波段是AM或FM。

② 頻率指示器

顯示調諧器所調之頻率。

③ 預設號碼指示器

顯示已經選擇的預設號碼。

④ 立體聲 (Ⓞ) 指示器

當所選之頻率正用立體聲廣播時顯示。

1 按SOURCE選擇調諧器。

按SOURCE直至看見TUNER顯示。

2 使用VOLUME可調節聲音大小。

旋轉該按鈕可調高或調低音量。

3 按BAND選擇波段。

按BAND直至所需的波段 (FM1, FM2, FM3 為FM或AM) 顯示。

4 進行手動調頻時，快速按◀或▶。

頻率按間隔上下移動。

5 進行搜尋調頻時，請按住◀或▶大約一秒鐘後放開。

調諧器將掃描頻率直至找到一個收聽效果好之強信號廣播節目。

- 搜尋調頻可通過快速按◀或▶取消。

- 如果按住◀或▶則可在廣播電臺之間跳躍。搜尋調頻會在按鈕放開的同時啟動。

注意

當所選頻率正用立體聲廣播時，立體聲 (Ⓞ) 指示器將會亮起。■

複雜調諧器操作之介紹

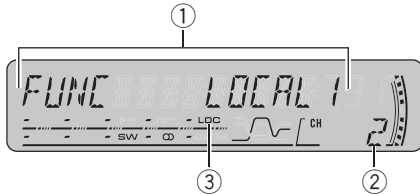

① 功能顯示

顯示功能狀態。

② 預設號碼指示器

顯示已經選擇的預設號碼。

③ LOC指示器

在本地頻道搜尋開啟時出現。

● 按FUNCTION可顯示功能名稱。

反覆按FUNCTION可在以下功能之間切換：
BSM（最佳電臺記憶）—LOCAL（本地頻道搜尋）

- 返回頻率顯示時，按BAND。



注意

如果不在約30秒之內操作該功能，顯示幕將自動返回頻率顯示。▣

保存和調出廣播頻率

如果按任何一個預設調頻按鈕1-6，可輕鬆保存最多六個廣播頻率，以後只需觸摸按鈕即可將其調出。

● 當找到欲保存在記憶體中的頻率時，按住預設調頻按鈕1-6其中一個直至其預設號碼停止閃爍。

已經按下之號碼將在預設號碼指示器中閃爍，然後持續亮起。所選廣播電台頻率成功保存在記憶體中。

以後按該預設調頻按鈕時，廣播電臺頻率即從記憶體中調出。



注意

- 最多18個FM電臺（三個FM波段各6個）以及6個AM電臺可存儲在記憶體中。
- 亦可使用▲與▼調出預設調諧按鈕1-6被指定的廣播電臺頻率。▣

收聽強信號

本地頻道搜尋只能收聽到信號足夠強，接收效果好之廣播電臺。

1 按FUNCTION選擇LOCAL。

按FUNCTION直至LOCAL在顯示幕中出現。

2 按▲開啟本地頻道搜尋。

本地搜索靈敏度（例如，LOCAL 2）在顯示幕中出現。

3 按◀或▶設定靈敏度。

靈敏度FM分四級，AM分兩級：

FM：LOCAL 1—LOCAL 2—LOCAL 3—LOCAL 4

AM：LOCAL 1—LOCAL 2

LOCAL 4設定僅收聽信號最強之電臺；隨著設定降低，可收聽的電臺信號逐級減弱。

4 欲返回正常搜尋調頻時，按▼關閉本地頻道搜尋。

LOCAL:OFF在顯示幕中出現。▣

保存最強之廣播頻率

BSM（最佳電臺記憶）可在預設調頻按鈕1-6下自動保存六個最強之廣播頻率。一旦保存，則只需觸摸按鈕即可收聽這些頻率。

1 按FUNCTION選擇BSM。

按FUNCTION直至BSM在顯示幕中出現。

2 按▲開啟BSM。

BSM開始閃爍。在BSM閃爍時，這六個最強的廣播頻率將按其信號強弱順序存儲在預設調頻按鈕1-6下。存儲結束時，BSM停止閃爍。

- 取消保存進程時，請按▼。

調諧器

節

04



注意

用BSM存儲廣播頻率可能會替換用**1-6**已經存入的廣播頻率。▣

中文

播放CD



以下為用內置式光碟機播放CD之必要基本步驟。更複雜的CD操作自第57頁起介紹。

① EQ指示器

顯示所選之等化器曲線。

② 播放時間指示器

顯示當前曲目已播放的時間。

③ 曲目號碼指示器

顯示當前正在播放之曲目。

1 按OPEN打開前面板。

CD槽出現。

- 在CD插入後，請按**SOURCE**選擇內置式光碟機。

2 將CD插入CD槽。

播放將自動開始。

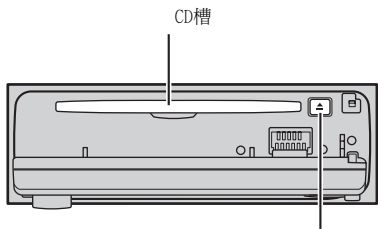

- 按**EJECT**可退出CD。
- 為防止出現故障，在前面板打開時請勿使任何金屬物品與端子接觸。

3 合上前面板。

4 使用VOLUME可調節聲音大小。

旋轉該按鈕可調高或調低音量。

5 快進或快倒時，按住◀或▶。

- 如果選擇**ROUGH**，按住◀或▶可以十首曲目為單位搜尋當前碟片。（請參見第58頁上選擇搜尋方法。）

6 向後或向前跳躍至另一曲目時，按◀或▶。

▶。

按▶可跳躍至下一曲目的開始位置。按一次◀可跳躍至當前曲目的開始位置。再按一次則跳躍至前一曲目。



注意

- 內置式光碟機一次播放一張標準12 cm或8 cm CD。播放8 cm CD時請勿使用適配器。
- CD槽中請勿插入CD以外的任何其他物品。
- 如果不能將碟片完全插入或者碟片在插入後無法播放，請檢查碟片的標籤面是否朝上。按**EJECT**退出碟片，檢查碟片是否損壞，然後再重新將其插入。
- 如果**ERROR-11**等錯誤訊息顯示，則請參見第78頁上內置式光碟機錯誤訊息之含義。
- 當CD TEXT碟片插入時，碟片與曲目標題自動開始向左滾動。■

內置式光碟機

複雜內置式光碟機操作之介紹

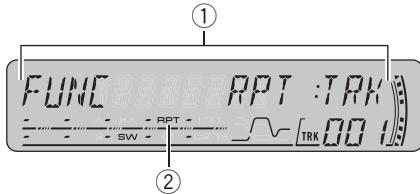

① 功能顯示
顯示功能狀態。

② RPT指示器
在當前曲目選擇重複範圍時顯示。

- 按FUNCTION可顯示功能名稱。
反覆按FUNCTION可在以下功能之間切換：
RPT（重複播放）－RDM（隨機播放）－
SCAN（掃描播放）－PAUSE（暫停）－
COMP（壓縮與BMX）－FF/REV（搜尋方法）
- 返回播放顯示時，按BAND。

注意

如果不在約30秒之內操作該功能，顯示幕將自動返回播放顯示。▣

重複播放

使用重複播放功能可聽到同一曲目或碟片反覆播放。

1 按FUNCTION選擇RPT。
按FUNCTION直至RPT在顯示幕中出現。

2 按◀或▶選擇重複播放範圍。
這樣即可切換至所選的設定。

- DSC－重複當前碟片
- TRK－僅重複當前曲目

注意

如果在TRK過程中進行曲目搜尋或快進／快倒，則重複播放範圍會變為DSC。▣

按隨機順序播放曲目

隨機播放功能可按隨機順序播放CD之曲目。

1 按FUNCTION選擇RDM。
按FUNCTION直至RDM在顯示幕中出現。

2 按▲開啟隨機播放。
RDM:ON在顯示幕中出現。曲目將按隨機順序播放。

3 按▼關閉隨機播放。
RDM:OFF在顯示幕中出現。曲目將繼續依次播放。▣

掃描CD之曲目

掃描播放可聽到CD上各曲目之前10秒鐘內容。

1 按FUNCTION選擇SCAN。
按FUNCTION直至SCAN在顯示幕中出現。

2 按▲開啟掃描播放。
SCAN:ON在顯示幕中出現。播放各曲目前10秒鐘內容。

3 在找到所需的曲目時按▼關閉掃描播放。
SCAN:OFF在顯示幕中出現。曲目將繼續播放。

- 如果顯示幕已經自動返回播放顯示，通過按FUNCTION可重新選擇SCAN。

注意

在CD掃描結束之後，曲目將重新開始正常播放。▣

暫停CD播放

暫停功能可暫時停止CD之播放。

1 按**FUNCTION**選擇**PAUSE**。
按**FUNCTION**直至**PAUSE**在顯示幕中出現。

2 按**▲**開啟暫停。
PAUSE:ON在顯示幕中出現。當前曲目之播放會暫停。

3 按**▼**關閉暫停。
PAUSE:OFF在顯示幕中出現。播放將從暫停開啟的同一位置恢復。▣

使用壓縮與BMX

使用**COMP**（壓縮）與**BMX**功能可調節本機的聲音播放質量。各項功能均有兩級調節。**COMP**功能在較高音量時平衡高音與低音之輸出。**BMX**控制聲音迴響，使播放聲音更加飽滿。選擇時請輪流收聽各種效果，然後採用最能增強正在收聽曲目或CD的播放之效果。

1 按**FUNCTION**選擇**COMP**。
按**FUNCTION**直至**COMP**在顯示幕中出現。

2 按**▲**或**▼**選擇最愛設定。
反覆按**▲**或**▼**可在以下設定之間切換：
COMP OFF—**COMP 1**—**COMP 2**—
COMP OFF—**BMX 1**—**BMX 2**▣

選擇搜尋方法

您可在快進／快倒與以10首曲目為單位搜尋之間切換搜尋方法。

1 按**FUNCTION**選擇**FF/REV**。
按**FUNCTION**直至**FF/REV**在顯示幕中出現。
▣ 如果搜尋方法**ROUGH**已選定，則**ROUGH**將顯示。

2 按**◀**或**▶**選擇搜尋方法。
按**◀**或**▶**直至所需搜尋方法在顯示幕中出現。
• **FF/REV**—快進與快倒
• **ROUGH**—以10首曲目為單位搜尋▣

在當前碟片中以10首曲目為單位搜尋

如果碟片中曲目超過10首，則可以10首曲目為單位搜尋。在碟片含大量曲目時，則可模糊搜尋所需播放之曲目。

1 選擇搜尋方法**ROUGH**。
請參見本頁上**選擇搜尋方法**。

2 按住**◀**或**▶**在碟片中以10首曲目為單位搜尋。

- ▣ 如果碟片中曲目數小於10首，按住**▶**可調出碟片最後一首曲目。同樣，如果以10首曲目為單位搜尋後剩餘的曲目數小於10首，按住**▶**可調出碟片最後一首曲目。
- ▣ 如果碟片中曲目數小於10首，按住**◀**可調出碟片第一首曲目。同樣，如果以10首曲目為單位搜尋後剩餘的曲目數小於10首，按住**◀**可調出碟片第一首曲目。▣

使用碟片標題功能

CD標題可輸入並顯示。下次插入已輸入標題的CD時，該CD的標題將顯示。

輸入碟片標題

使用碟片標題輸入功能可在本機中最多存儲48個CD標題。每個標題最長為8個字元。

1 播放需輸入標題的CD。

內置式光碟機

2 按住FUNCTION直至TITLE IN在顯示幕中出現。

■ 播放CD TEXT碟片時，無法切換至TITLE IN。碟片標題應已錄製在CD TEXT碟片上。

3 按▲或▼選擇字母表中的一個字母。

每按一次▲將以A B C ... X Y Z的順序顯示字母表中的字母，以1 2 3 ...>[]的順序顯示數字與符號。每按一次▼將以相反的順序顯示字母，如Z Y X ... C B A順序。



4 按▶將游標移到下一個字元位置。

在所需的字母顯示時，按▶使游標移到下一個位置，然後選擇下一個字母。按◀則在顯示幕中移回。

5 在輸入標題之後通過按▶將游標移到最末位置。

再按一次▶時，輸入的標題會保存在記憶體中。

6 按BAND返回播放顯示。



注意

- 即使碟片已從本機中取出，其標題仍將保留在記憶體中，並可在該碟片重新插入時調出。
- 在記憶體中已保存48張碟片的數據之後，新碟片的數據將覆蓋最早碟片的數據。
- 如果連接了多片式光碟機，則可最多輸入100張碟片的碟片標題。

顯示碟片標題

已輸入碟片標題的任何碟片之文字資訊可顯示。

● 按DISPLAY。

反覆按DISPLAY可在以下設定之間切換：

播放時間 – DISC TITLE (碟片標題)

當選擇DISC TITLE時，當前正在播放碟片的標題將在顯示幕中出現。

■ 如果當前正在播放碟片未曾輸入標題，則NO DISC TITLE會顯示。◻

使用CD TEXT功能

有些碟片在製作過程中在碟片上對某些資訊進行了編碼。此類碟片可能會含有諸如CD標題，曲目標題，作者姓名與播放時間，因此被稱為CD TEXT碟片。僅此類經特殊編碼的CD TEXT碟片支持下列功能。

顯示CD TEXT碟片之文字資訊

● 按DISPLAY。

反覆按DISPLAY可在以下設定之間切換：

播放時間 – DISC TITLE (碟片標題) –

DISC ARTIST (碟片作者姓名) –

TRACK TITLE (曲目標題) – TRACK ARTIST

(曲目作者姓名)

■ 如果CD TEXT碟片上未曾錄製特定資訊，則NO XXXX將顯示(例如，NO TRACK TITLE)。

在顯示幕中滾動文字資訊

本機僅可顯示DISC TITLE，DISC ARTIST，TRACK TITLE與TRACK ARTIST之前16字母。

若錄製的資訊長度超過16字母，則將文字向左滾動即可看見標題其他內容。

● 按住DISPLAY直至標題開始向左滾動。

標題的其他內容將在顯示幕中出現。◻

播放MP3/WMA/WAV



以下為用內置式光碟機播放MP3/WMA/WAV之必要基本步驟。更複雜的MP3/WMA/WAV操作自第61頁起介紹。

① EQ指示器

顯示所選之等化器曲線。

② 檔案夾編號指示器

顯示當前正在播放的檔案夾編號。

③ 播放時間指示器

顯示當前曲目（檔案）已播放的時間。

④ 曲目號碼指示器

顯示當前正在播放之曲目（檔案）。

⑤ WMA指示器

當WMA檔案播放時顯示。

⑥ MP3指示器

當MP3檔案播放時顯示。

1 按OPEN打開前面板。

CD槽出現。

- 在CD-ROM插入後，請按SOURCE選擇內置式光碟機。

2 將CD-ROM插入CD槽。

播放將自動開始。

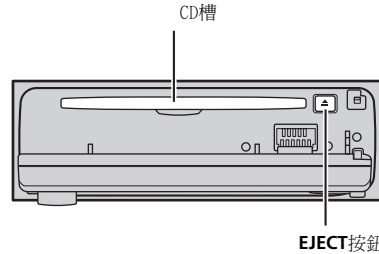

- 按EJECT可退出CD-ROM。
- 為防止出現故障，在前面板打開時請勿使任何金屬物品與端子接觸。

3 合上前面板。

4 使用VOLUME可調節聲音大小。

旋轉該按鈕可調高或調低音量。

5 按▲或▼選擇檔案夾。

- 不含MP3/WMA/WAV檔案的檔案夾無法選擇。
- 返回檔案夾01（根目錄）時，請按住BAND。但是，如果檔案夾01（根目錄）無任何檔案，則播放從檔案夾02開始。

6 快進或快倒時，按住◀或▶。

- 這僅是對正在播放檔案之快進與快倒操作。
- 如果選擇ROUGH，按住◀或▶可以十首曲目為單位搜尋當前檔案夾。（請參見第63頁上選擇搜尋方法。）

7 向後或向前跳躍至另一曲目時，按◀或▶。

按▶可跳躍至下一曲目的開始位置。按一次◀可跳躍至當前曲目的開始位置。再按一次則跳躍至前一曲目。

注意

- 在播放MP3/WMA/WAV檔案與音頻數據（CD-DA），如CD-EXTRA與混合模式CD時，這兩種類型均僅能通過BAND在MP3/WMA/WAV與CD-DA之間切換模式進行播放。

MP3/WMA/WAV播放機

- 如果已在MP3/WMA/WAV檔案與音頻數據（CD-DA）之間切換，則播放從碟片第一首曲目開始。
- 內置式光碟機可播放錄製在CD-ROM上的MP3/WMA/WAV檔案。（有關可播放檔案請參見第79頁。）
- CD槽中請勿插入CD以外的任何其他物品。
- 有時啟動CD播放與發出聲音之間存在延遲現象。在讀入碟片時，**FORMAT READ**會顯示。
- 如果不能將碟片完全插入或者碟片在插入後無法播放，請檢查碟片的標籤面是否朝上。按**EJECT**退出碟片，檢查碟片是否損壞，然後再重新將其插入。
- 播放依檔案編號循序進行。檔案夾若無任何檔案則被跳過。（如果檔案夾01「根目錄」無任何檔案，則播放從檔案夾02開始。）
- 播放以VBR（可變位元率）錄製的檔案時，如果進行快進或快倒操作，則播放時間將無法正常顯示。
- 如果插入的碟片無任何可播放檔案，則**NO AUDIO**會顯示。
- 如果插入的碟片中含受數位權利管理（DRM）保護的WMA檔案，則此類受保護的檔案被跳過，同時**SKIPPED**會顯示。
- 如果所插入碟片中的所有檔案均受DRM保護，則**PROTECT**會顯示。
- 快進或快倒時無聲。
- 如果**ERROR-11**等錯誤訊息顯示，則請參見第78頁上內置式光碟機錯誤訊息之含義。
- 插入MP3/WMA/WAV碟片時，檔案夾名與檔案名自動開始向左滾動。▣

複雜內置式光碟機（MP3/WMA/WAV）操作之介紹

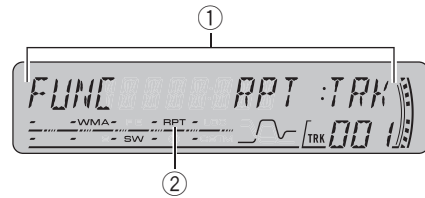

- ① **功能顯示**
顯示功能狀態。

- ② **RPT指示器**
當重複播放範圍選擇為當前曲目（檔案）時顯示。

- **按FUNCTION可顯示功能名稱。**
反覆按**FUNCTION**可在以下功能之間切換：
RPT（重複播放）－**RDM**（隨機播放）－
SCAN（掃描播放）－**PAUSE**（暫停）－
COMP（壓縮與BMX）－**FF/REV**（搜尋方法）
- 返回播放顯示時，按**BAND**。

 **注意**

如果不在約30秒之內操作該功能，顯示幕將自動返回播放顯示。▣

重複播放

對於MP3/WMA/WAV播放，共有三種重複播放範圍：**FLD**（檔案夾重複），**TRK**（單一曲目重複）與**DSC**（重複所有曲目）。

- 1 **按FUNCTION選擇RPT。**
按**FUNCTION**直至**RPT**在顯示幕中出現。

- 2 **按◀或▶選擇重複播放範圍。**
按◀或▶直至所需重複播放範圍在顯示幕中出現。

- **FLD**—重複當前檔案夾
- **TRK**—僅重複當前曲目
- **DSC**—重複所有曲目

**注意**

- 如果在重複播放過程中選擇其他檔案夾，則重複播放範圍會變為**DSC**。
- 如果在**TRK**過程中進行曲目搜尋或快進／快倒，則重複播放範圍會變為**FLD**。
- 當選擇**FLD**時，該檔案夾中的子檔案夾無法播放。
- 當您將重複播放範圍選為**FLD**並返回播放顯示時，**FRPT**會顯示。□

按隨機順序播放曲目

隨機播放功能可在重複播放範圍（**FLD**與**DSC**）內按隨機順序播放曲目。

1 選擇重複播放範圍。

請參見上一頁上**重複播放**。

2 按FUNCTION選擇RDM。

按**FUNCTION**直至**RDM**在顯示幕中出現。

3 按▲開啟隨機播放。

RDM:ON在顯示幕中出現。曲目將在已選定的**FLD**或**DSC**範圍內按隨機順序播放。

4 按▼關閉隨機播放。

RDM:OFF在顯示幕中出現。曲目將繼續依次播放。

**注意**

如果在**FLD**過程中啟動隨機播放，然後返回播放顯示，則**FRDM**在顯示幕中出現。□

掃描檔案夾與曲目

在使用**FLD**的同時，所選檔案夾中各曲目的開始處會播放約10秒鐘。在使用**DSC**時，各檔案夾第一首曲目的開始處將播放約10秒鐘。

1 選擇重複播放範圍。

請參見第66頁上**重複播放**。

2 按FUNCTION選擇SCAN。

按**FUNCTION**直至**SCAN**在顯示幕中出現。

3 按▲開啟掃描播放。

SCAN:ON在顯示幕中出現。當前檔案夾各曲目（或各檔案夾的第一首曲目）的前10秒鐘內容會播放。

4 在找到所需的曲目（或檔案夾）時按▼關閉掃描播放。

SCAN:OFF在顯示幕中出現。曲目（或碟片）將繼續播放。

- 如果顯示幕已經自動返回播放顯示，通過按**FUNCTION**可重新選擇**SCAN**。

**注意**

- 在曲目或檔案夾掃描結束之後，曲目將重新開始正常播放。
- 如果在**FLD**過程中啟動掃描播放，然後返回播放顯示，則**FSCN**在顯示幕中出現。□

暫停MP3/WMA/WAV播放

暫停功能可暫時停止MP3/WMA/WAV之播放。

1 按FUNCTION選擇PAUSE。

按**FUNCTION**直至**PAUSE**在顯示幕中出現。

2 按▲開啟暫停。

PAUSE:ON在顯示幕中出現。當前曲目之播放會暫停。

MP3/WMA/WAV播放機

3 按▼關閉暫停。

PAUSE:OFF在顯示幕中出現。播放將從暫停開啟的同一位置恢復。□

使用壓縮與BMX

使用COMP（壓縮）與BMX功能可調節本機的聲音播放質量。各項功能均有兩級調節。COMP功能在較高音量時平衡高音與低音之輸出。BMX控制聲音迴響，使播放聲音更加飽滿。選擇時請輪流收聽各種效果，然後採用最能增強正在收聽曲目或CD的播放之效果。

1 按FUNCTION選擇COMP。

按FUNCTION直至**COMP**在顯示幕中出現。

2 按▲或▼選擇最愛設定。

反覆按▲或▼可在以下設定之間切換：

**COMP OFF – COMP 1 – COMP 2 –
COMP OFF – BMX 1 – BMX 2** □

選擇搜尋方法

您可在快進／快倒與以10首曲目為單位搜尋之間切換搜尋方法。

1 按FUNCTION選擇FF/REV。

按FUNCTION直至**FF/REV**在顯示幕中出現。

- 如果搜尋方法**ROUGH**已選定，則**ROUGH**將顯示。

2 按◀或▶選擇搜尋方法。

按◀或▶直至所需搜尋方法在顯示幕中出現。

- **FF/REV** – 快進與快倒
- **ROUGH** – 以10首曲目為單位搜尋 □

在當前檔案夾中以10首曲目為單位搜尋

如果當前檔案夾中曲目超過10首，則可以10首曲目為單位搜尋。在檔案夾含大量曲目時，則可模糊搜尋所需播放的曲目。

1 選擇搜尋方法ROUGH。

請參見本頁上**選擇搜尋方法**。

2 按住◀或▶在當前檔案夾中以10首曲目為單位搜尋。

- 如果當前檔案夾中曲目數小於10首，按住▶可調出檔案夾中最後一首曲目。同樣，如果以10首曲目為單位搜尋後剩餘的曲目數小於10首，按住▶可調出檔案夾中最後一首曲目。

- 如果當前檔案夾中曲目數小於10首，按住◀可調出檔案夾中第一首曲目。同樣，如果以10首曲目為單位搜尋後剩餘的曲目數小於10首，按住◀可調出檔案夾中第一首曲目。□

顯示MP3/WMA/WAV碟片之文字資訊

MP3/WMA/WAV碟片上錄製的文字資訊可以顯示。

當播放MP3/WMA碟片時

● 按DISPLAY。

反覆按**DISPLAY**可在以下設定之間切換：
播放時間 – **FOLDER**（檔案夾名） – **FILE**（檔案名） – **TRACK TITLE**（曲目標題） – **ARTIST**（作者姓名） – **ALBUM**（專輯標題） – **COMMENT**（注釋） – 位元率

- 播放以**VBR**（可變位元率）錄製的MP3檔案時，即使切換至位元率之後位元率值亦不會顯示。
- 播放以**VBR**（可變位元率）錄製的WMA檔案時，平均位元率值會顯示。
- 如果MP3/WMA碟片上未曾錄製特定資訊，則**NO XXXX**將顯示（例如，**NO NAME**）。

- 因用於將MP3檔案寫入碟片的iTunes®的版本之故，注釋資訊可能無法正常顯示。
- iTunes®為Apple Computer, Inc. 在美國與其他國家註冊之商標。
- 因用於WMA檔案編碼的Windows Media Player的版本之故，唱片集名稱與其他文字資訊可能無法正常顯示。

當播放WAV碟片時

● 按DISPLAY。

反覆按**DISPLAY**可在以下設定之間切換：
播放時間－**FOLDER**（檔案夾名）－**FILE**（檔案名）－取樣頻率

- 如果WAV碟片上未曾錄製特定資訊，則**NO XXXX**將顯示（例如，**NO NAME**）。
- WAV檔案僅能用16，22.05，24，32，44.1與48 kHz頻率（LPCM），或22.05與44.1 kHz頻率（MS ADPCM）播放。顯示幕中所示的取樣頻率可能會取整數。▣

在顯示幕中滾動文字資訊

本機僅可顯示**FOLDER**，**FILE**，**TRACK TITLE**，**ARTIST**，**ALBUM**與**COMMENT**之前16個字母。若錄製的資訊長度超過16個字母，則將文字向左滾動即可看見文字資訊剩餘內容。

● 按住DISPLAY直至文字資訊開始向左滾動。

文字資訊的剩餘內容將在顯示幕中出現。



注意

WAV檔案不同於MP3與WMA檔案格式，它僅顯示**FOLDER**與**FILE**。▣

多片式光碟機

播放CD



本機可用於控制另售的多片式光碟機。
以下為用多片式光碟機播放CD之必要基本步驟。更複雜的CD操作自第66頁起介紹。

- ① **EQ指示器**
顯示所選之等化器曲線。
- ② **碟片號碼指示器**
顯示當前正在播放之碟片。
- ③ **播放時間指示器**
顯示當前曲目已播放的時間。
- ④ **曲目號碼指示器**
顯示當前正在播放之曲目。

1 按**SOURCE**選擇多片式光碟機。
按**SOURCE**直至看見**MULTI CD**顯示。

2 使用**VOLUME**可調節聲音大小。
旋轉該按鈕可調高或調低音量。

3 用按鈕**1-6**選擇所需收聽的碟片。
對碟片1至6，按相應的按鈕數字。
對碟片7至12，按住相應的數字（如**1**用於碟片7），直至碟片號碼在顯示幕中出現。
▪ 亦可按**▲/▼**依次選擇碟片。

4 快進或快倒時，按住**◀**或**▶**。

5 向後或向前跳躍至另一曲目時，按**◀**或

▶。

按**▶**可跳躍至下一曲目的開始位置。按一次**◀**可跳躍至當前曲目的開始位置。再按一次則跳躍至前一曲目。

注意

- 當多片式光碟機進行準備操作時，**READY**會顯示。
- 如果**ERROR-11**等錯誤訊息顯示，請參見多片式光碟機的用戶手冊。
- 如果多片式光碟機碟片槽中無碟片，**NO DISC**會顯示。
- 在兼容CD TEXT的多片式光碟機上選擇CD TEXT碟片時，碟片與曲目標題自動開始向左滾動。◻

中
文

50碟多片式光碟機

僅本說明書中所述功能才支持50碟多片式光碟機。◻

複雜多片式光碟機操作之介紹

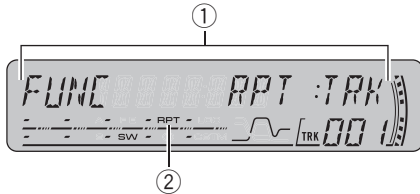

① 功能顯示
顯示功能狀態。

② RPT指示器
在當前曲目選擇重複範圍時顯示。

- 按FUNCTION可顯示功能名稱。
反覆按FUNCTION可在以下功能之間切換：
RPT（重複播放）－RDM（隨機播放）－
SCAN（掃描播放）－ITS-P（ITS播放）－
PAUSE（暫停）－COMP（壓縮與動態低音增強）
- 返回播放顯示時，按BAND。

注意

如果不在約30秒之內操作該功能，顯示幕將自動返回播放顯示。■

重複播放

多片式光碟機有三個重複播放範圍：MCD（多片式光碟機重複），TRK（單一曲目重複）與DSC（碟片重複）。

1 按FUNCTION選擇RPT。
按FUNCTION直至RPT在顯示幕中出現。

2 按◀或▶選擇重複播放範圍。
按◀或▶直至所需重複播放範圍在顯示幕中出現。

- MCD－重複多片式光碟機碟片槽中的所有碟片
- TRK－僅重複當前曲目
- DSC－重複當前碟片

注意

- 如果在重複播放過程中選擇其他碟片，則重複播放範圍會變為MCD。
- 如果在TRK過程中進行曲目搜尋或快進/快倒，則重複播放範圍會變為DSC。
- 當您將重複播放範圍選為DSC並返回播放顯示時，DRPT會顯示。■

按隨機順序播放曲目

隨機播放功能可在重複播放範圍（MCD與DSC）內按隨機順序播放曲目。

1 選擇重複播放範圍。
請參見本頁上重複播放。

2 按FUNCTION選擇RDM。
按FUNCTION直至RDM在顯示幕中出現。

3 按▲開啟隨機播放。
RDM:ON在顯示幕中出現。曲目將在已選定的MCD或DSC範圍內按隨機順序播放。

4 按▼關閉隨機播放。
RDM:OFF在顯示幕中出現。曲目將繼續依次播放。

注意

如果在DSC過程中啟動隨機播放，然後返回播放顯示，則DRDM在顯示幕中出現。■

多片式光碟機

掃描CD與曲目

在使用**DSC**的同時，所選碟片上各曲目的開始處會播放約10秒鐘。在使用**MCD**時，各碟片第一首曲目的開始處會播放約10秒鐘。

1 選擇重複播放範圍。

請參見上一頁上**重複播放**。

2 按**FUNCTION**選擇**SCAN**。

按**FUNCTION**直至**SCAN**在顯示幕中出現。

3 按**▲**開啟掃描播放。

SCAN:ON在顯示幕中出現。當前碟片各曲目（或各碟片的第一首曲目）的前10秒鐘內容會播放。

4 在找到所需的曲目（或碟片）時按**▼**關閉掃描播放。

SCAN:OFF在顯示幕中出現。曲目（或碟片）將繼續播放。

- 如果顯示幕已經自動返回播放顯示，通過按**FUNCTION**可重新選擇**SCAN**。



注意

- 在曲目或碟片掃描結束之後，曲目將重新開始正常播放。
- 如果在**DSC**過程中啟動掃描播放，然後返回播放顯示，則**DSCN**在顯示幕中出現。□

暫停CD播放

暫停功能可暫時停止CD之播放。

1 按**FUNCTION**選擇**PAUSE**。

按**FUNCTION**直至**PAUSE**在顯示幕中出現。

2 按**▲**開啟暫停。

PAUSE:ON在顯示幕中出現。當前曲目之播放會暫停。

3 按**▼**關閉暫停。

PAUSE:OFF在顯示幕中出現。播放將從暫停開啟的同一位置恢復。□

使用ITS播放列表

ITS（即時曲目選擇）功能可從多片式光碟機碟片槽的曲目中挑選製作最愛曲目的播放列表。在將最愛曲目添加到播放列表之後，即可開啟ITS播放從而僅播放精選的曲目。

用ITS編序創建播放列表

使用ITS可每張碟片輸入並播放最多99首曲目，最多累計100張碟片（帶碟片標題）。（對於CDX-P1250與CDX-P650之前出售的多片式光碟機，播放列表中最多可存儲24首曲目。）

1 播放需編序的CD。

按**▲**或**▼**選擇CD。

2 按住**FUNCTION**直至**TITLE IN**在顯示幕中出現，然後按**FUNCTION**選擇ITS。

在**TITLE IN**顯示之後，反覆按**FUNCTION**，則顯示幕中會出現以下功能：

TITLE IN（碟片標題輸入）—**ITS**（ITS編序）

3 按**◀**或**▶**選擇所需的曲目。

4 按**▲**在播放列表中保存當前正在播放曲目。

ITS IN會暫時顯示，且當前正在播放選曲加入播放列表。然後顯示幕重新顯示**ITS**。

5 按**BAND**返回播放顯示。



注意

在記憶體中已保存100張碟片的數據之後，新碟片的數據將覆蓋最早碟片的數據。

多片式光碟機

播放ITS播放列表

ITS播放功能可收聽已輸入ITS播放列表中的曲目。當ITS播放開啟時，多片式光碟機ITS播放列表中的曲目將開始播放。

1 選擇重複播放範圍。

請參見第66頁上**重複播放**。

2 按FUNCTION選擇ITS-P。

按FUNCTION直至ITS-P在顯示幕中出現。

3 按▲開啟ITS播放。

ITS-P:ON在顯示幕中出現。播放會在已選定的MCD或DSC範圍內從播放列表中的曲目開始。

- 如果當前範圍內無任何曲目編序進行ITS播放，則EMPTY會顯示。

4 按▼關閉ITS播放。

ITS-P:OFF在顯示幕中出現。播放將從當前播放曲目與CD繼續以正常順序進行。

刪除ITS播放列表中的曲目

如果ITS播放開啟，則您可刪除ITS播放列表中的曲目。

如果ITS播放已經開啟，則跳至步驟2。如果ITS播放尚未開啟，則按FUNCTION。

1 播放需從ITS播放列表刪除曲目的CD，然後開啟ITS播放。

請參見本頁上**播放ITS播放列表**。

2 按住FUNCTION直至TITLE IN在顯示幕中出現，然後按FUNCTION選擇ITS。

在TITLE IN顯示之後，按FUNCTION直至ITS在顯示幕中出現。

3 按◀或▶選擇所需的曲目。

4 按▼刪除ITS播放列表中的曲目。

當前正在播放的選曲從ITS播放列表中刪除，且ITS播放列表中下一首曲目開始播放。

- 如果在當前範圍內播放列表中無任何曲目，則EMPTY會顯示且正常播放恢復。

5 按BAND返回播放顯示。

刪除ITS播放列表中的CD

如果ITS播放關閉，則您可刪除ITS播放列表中CD的所有曲目。

1 播放需刪除的CD。

按▲或▼選擇CD。

2 按住FUNCTION直至TITLE IN在顯示幕中出現，然後按FUNCTION選擇ITS。

在TITLE IN顯示之後，按FUNCTION直至ITS在顯示幕中出現。

3 按▼從ITS播放列表中刪除當前正在播放CD的所有曲目。

當前正在播放CD中的所有曲目從播放列表中刪除且ITS CLR會顯示。

4 按BAND返回播放顯示。◻

使用碟片標題功能

CD標題可以輸入並顯示。之後可便於搜尋與播放所需的碟片。

輸入碟片標題

使用碟片標題輸入功能可在多片式光碟機中最多存儲100個CD標題（帶ITS播放列表）。每個標題最長為8個字元。

1 播放需輸入標題的CD。

按▲或▼選擇CD。

多片式光碟機

2 按住**FUNCTION**直至**TITLE IN**在顯示幕中出現。

在**TITLE IN**顯示之後，反覆按**FUNCTION**，則顯示幕中會出現以下功能：

TITLE IN（碟片標題輸入）－**ITS**（ITS編序）

- 在兼容CD TEXT的多片式光碟機上播放CD TEXT碟片時，本機無法切換至**TITLE IN**。碟片標題已錄製在CD TEXT碟片中。

3 按▲或▼選擇字母表中的一個字母。

每按一次▲將以**A B C ... X Y Z**的順序顯示字母表中的字母，以**1 2 3 ...>[]**的順序顯示數字與符號。每按一次▼將以相反的順序顯示字母，如**Z Y X ... C B A**順序。



4 按▶將游標移到下一個字元位置。

在所需的字母顯示時，按▶使游標移到下一個位置，然後選擇下一個字母。按◀則在顯示幕中移回。

5 在輸入標題之後通過按▶將游標移到最末位置。

再按一次▶時，輸入的標題會保存在記憶體中。

6 按**BAND**返回播放顯示。



注意

- 即使碟片已從本機中取出，其標題仍將保留在記憶體中，並在該碟片重新插入時調出。
- 在記憶體中已保存100張碟片的數據之後，新碟片的數據將覆蓋最早碟片的數據。

顯示碟片標題

已輸入碟片標題的任何碟片之文字資訊可顯示。

- 按**DISPLAY**。

反覆按**DISPLAY**可在以下設定之間切換：

播放時間－**DISC TITLE**（碟片標題）

當選擇**DISC TITLE**時，當前正在播放碟片的標題將在顯示幕中出現。

- 如果當前正在播放碟片未曾輸入標題，則**NO DISC TITLE**會顯示。◻

使用CD TEXT功能

這些功能僅可通過兼容CD TEXT的多片式光碟機使用。

有些碟片在製作過程中在碟片上對某些資訊進行了編碼。此類碟片可能會含有諸如CD標題，曲目標題，作者姓名與播放時間，因此被稱之為CD TEXT碟片。僅此類經特殊編碼的CD TEXT碟片支持下列功能。

顯示CD TEXT碟片之文字資訊

- 按**DISPLAY**。

反覆按**DISPLAY**可在以下設定之間切換：

播放時間－**DISC TITLE**（碟片標題）－

DISC ARTIST（碟片作者姓名）－

TRACK TITLE（曲目標題）－**TRACK ARTIST**

（曲目作者姓名）

- 如果CD TEXT碟片上未曾錄製特定資訊，則**NO XXXX**將顯示（例如，**NO TRACK TITLE**）。

在顯示幕中滾動文字資訊

本機僅可顯示**DISC TITLE**，**DISC ARTIST**，

TRACK TITLE與**TRACK ARTIST**之前16字母。

若錄製的資訊長度超過16字母，則將文字向左滾動即可看見標題其他內容。

- 按住**DISPLAY**直至標題開始向左滾動。

標題的其他內容將在顯示幕中出現。◻

使用壓縮與低音增強

這些功能僅可通過支持它們的多片式光碟機使用。

使用COMP（壓縮）與DBE（動態低音增強）功能可調節多片式光碟機的聲音播放質量。各項功能均分兩級調節。COMP功能平衡較高音量時高音與低音的輸出。DBE增強低音音壓，使播放聲音更加飽滿。選擇時請輪流收聽各種效果，然後採用最能增強正在收聽曲目或CD播放的效果。

1 按FUNCTION選擇COMP。

按FUNCTION直至COMP在顯示幕中出現。

- 如果多片式光碟機不支持COMP/DBE，則在對其進行選擇時NO COMP會顯示。

2 按▲或▼選擇最愛設定。

反覆按▲或▼可在以下設定之間切換：

COMP OFF – COMP 1 – COMP 2 –

COMP OFF – DBE 1 – DBE 2 

音頻調節

音頻調節之介紹

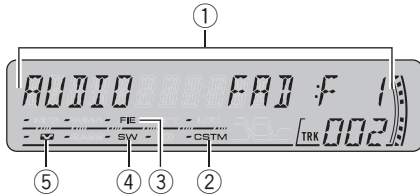

① 音頻顯示

顯示音頻調節狀態。

② CUSTOM 指示器

在當前選擇個人設定等化器曲線時顯示。

③ FIE 指示器

當前座音像增強器開啟時顯示。

④ SW 指示器

當超低音揚聲器輸出開啟時顯示。

⑤ 響度指示器

當響度開啟時在顯示幕出現。

● 按AUDIO顯示音頻功能名稱。

反覆按**AUDIO**可在以下音頻功能之間切換：
FAD（平衡調節）— **EQ**（等化器曲線調節）
 — **LOUD**（響度）— **SUB W**（超低音揚聲器開
 /關設定）— **80:0**（超低音揚聲器設定）—
HPF（高通濾波器）— **BASS**（低音增強）—
FIE（前座音像增強器）— **SLA**（音源電平調
 節）

■ 當超低音揚聲器控制器設定為**P/O:FUL**時，本機無法切換至**SUB W**。（請參見第76頁。）

■ **80:0**僅可在超低音揚聲器輸出在**SUB W**下開啟時選擇。

■ 選擇FM調諧器作為播放源時，將無法切換至**SLA**。

■ 返回各播放源之顯示時，請按**BAND**。



注意

如果不在約30秒之內操作音頻功能，顯示幕將自動返回播放源顯示。▣

使用平衡調節

可選擇衰減器／平衡設定，它能夠為所有就座位置提供一個理想聽覺環境。

1 按AUDIO選擇FAD。

按**AUDIO**直至**FAD**在顯示幕中出現。

■ 如果平衡設定已調節，則**BAL**將顯示。

2 按▲或▼調節前置／後置揚聲器平衡。

每按一次▲或▼會使前置／後置揚聲器平衡向前或向後移動。

FAD:F15—**FAD:R15**隨前置／後置揚聲器平衡從前向後移動時顯示。

■ **FAD:0**為僅使用兩個揚聲器時之正確設定。

■ 當後置輸出設定為**R-SP:S/W**時，無法調節前置／後置揚聲器平衡。請參見第76頁上設定後置輸出與超低音揚聲器控制器。

3 按◀或▶調節左置／右置揚聲器平衡。

當按◀或▶時，**BAL:0**會顯示。每按一次◀或▶會使左置／右置揚聲器平衡向左或向右移動。

BAL:L15—**BAL:R15**隨左置／右置揚聲器平衡從左向右移動時顯示。▣

使用等化器

等化器可調節等化使之與車內音響特性實現完美匹配。

調用等化器曲線

等化器曲線共存有六條，可隨時輕鬆調出。以下為等化器曲線列表：

顯示	等化器曲線
SUPER BASS	超強低音
POWERFUL	強勁
NATURAL	自然
VOCAL	人聲
CUSTOM	個人設定
EQ FLAT	無效果

- **CUSTOM**為所創建經調節之等化器曲線。若對等化器曲線進行調節，等化器曲線設定將在**CUSTOM**中記憶。
- 當選擇**EQ FLAT**時，對聲音不予補充或校正。這有助於通過在**EQ FLAT**與一設定的等化器曲線之間切換以檢查等化器曲線的效果。

● 按EQ選擇等化器。

反覆按**EQ**可在以下等化器之間切換：
SUPER BASS – POWERFUL – NATURAL – VOCAL – CUSTOM – EQ FLAT

調節等化器曲線

可按要求調節當前所選之等化器曲線。經調節的等化器曲線會記憶在**CUSTOM**中。

1 按**AUDIO**選擇EQ。

按**AUDIO**直至**EQ**在顯示幕中出現。

2 按◀或▶選擇需調節之等化器頻帶。

每按一次◀或▶可按以下順序選擇等化器頻帶：

EQ-L (低頻) – **EQ-M** (中頻) – **EQ-H** (高頻)

3 按▲或▼調節等化器頻帶之電平。

每按一次▲或▼即增大或減小等化器頻帶之電平。

+6 – -6會隨著電平增大或減小而顯示。

- 然後可選擇另一頻帶並調節其電平。



注意

如果進行調節，**CUSTOM**曲線即被更新。

微調等化器曲線

可調節當前所選各曲線頻帶 (**EQ-L/EQ-M/EQ-H**) 之中心頻率及Q因子 (曲線特性)。

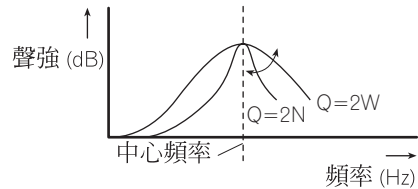

1 按住**AUDIO**直至頻率及Q因子 (例如，**F- 80:Q1W**等) 在顯示幕中出現。

2 按**AUDIO**從低頻，中頻與高頻中選擇要調節的頻帶。

反覆按**AUDIO**可在以下功能之間切換：
低頻 – 中頻 – 高頻

3 按◀或▶選擇所需頻率。

按◀或▶直至所需頻率在顯示幕中出現。

低頻： **40 – 80 – 100 – 160** (Hz)

中頻： **200 – 500 – 1k – 2k** (Hz)

高頻： **3k – 8k – 10k – 12k** (Hz)

4 按▲或▼選擇所需Q因子。

按▲或▼直至所需Q因子在顯示幕中出現。

2N – 1N – 1W – 2W



注意

如果進行調節，**CUSTOM**曲線即被更新。▣

調節響度

響度可在低音量時補償低音及高音音域中之不足。

1 按**AUDIO**選擇**LOUD**。

按**AUDIO**直至**LOUD**在顯示幕中出現。

2 按▲開啟響度。

響度大小 (例如，**LOUD:MID**) 在顯示幕中出現。

音頻調節

- 按◀或▶選擇所需大小。
每按一次◀或▶可按以下順序選擇大小：
LOW（低）—**MID**（中）—**HI**（高）
- 按▼關閉響度。
LOUD:OFF在顯示幕中出現。◻

使用超低音揚聲器輸出

本機裝備可開關的超低音揚聲器輸出。

- 按SW選擇**SUB W**。
SUB W在顯示幕中出現。
 - 按本機上的**AUDIO**同樣可選擇超低音揚聲器設定。
 - 當超低音揚聲器控制器設定為**P/O:FUL**時，**SUB W**無法選擇。
- 按▲開啟超低音揚聲器輸出。
SUB W:NOR在顯示幕中出現。超低音揚聲器輸出在開啟。
 - 如果超低音揚聲器輸出相位已被設定為反相，**SUB W:REV**將顯示。
 - 關閉超低音揚聲器輸出時，請按▼。
- 按◀或▶選擇超低音揚聲器輸出之相位。
按◀選擇反相則**REV**在顯示幕中出現。而按▶選擇正常相位則**NOR**在顯示幕中出現。

調節超低音揚聲器設定

當超低音揚聲器輸出開啟時，超低音揚聲器之截止頻率與輸出電平可進行調節。

- 按SW選擇**80:0**。
按SW直至**80:0**在顯示幕中出現。
 - 按本機上的**AUDIO**同樣可選擇超低音揚聲器設定。
 - 當超低音揚聲器輸出開啟時，可選擇**80:0**。
 - 如果超低音揚聲器設定已調節，則將顯示以前所選設定之頻率而非**80**。
- 按◀或▶選擇截止頻率。
每按一次◀或▶可按以下順序選擇截止頻率：
50—63—80—100—125（Hz）

僅低於選定範圍的頻率可從超低音揚聲器輸出。

- 按▲或▼調節超低音揚聲器之輸出電平。
每按一次▲或▼即增大或減小超低音揚聲器電平。**+6—-24**隨著電平增大或減小而顯示。◻

使用高通濾波器

若不希望超低音揚聲器輸出頻率範圍的低聲從前置或後置揚聲器播放，請開啟HPF（高通濾波器）。這樣，僅高於選定範圍的頻率可從前置或後置揚聲器輸出。

- 按**AUDIO**選擇**HPF**。
按**AUDIO**直至**HPF**在顯示幕中出現。
- 按▲開啟高通濾波器。
HPF:80在顯示幕中出現。高通濾波器現在開啟。
 - 如果高通濾波器已調節，則將顯示以前所選濾波器之頻率而非**HPF:80**。
 - 關閉高通濾波器時，請按▼。
- 按◀或▶選擇截止頻率。
每按一次◀或▶可按以下順序選擇截止頻率：
50—63—80—100—125（Hz）
僅高於選定範圍的頻率可從前置或後置揚聲器輸出。◻

增強低音

低音增強功能增強低於100Hz聲音的低音音壓。低音音壓越高，低音聲音越突出且整個聲音強勁有力。在將該功能用於超低音揚聲器時，截止頻率以下的聲音將得以增強。

- 按**AUDIO**選擇**BASS**。
按**AUDIO**直至**BASS**在顯示幕中出現。
 - 按住SW同樣可選擇低音增強設定。
- 按▲或▼選擇所需音壓。
0—6會隨著音壓增大或減小而顯示。◻

前座音像增強器 (F.I.E.)

F. I. E. (前座音像增強器) 功能乃通過過濾後置揚聲器之中頻和高頻輸出，限制低頻輸出以增強前座音像之簡易方法。所需過濾之頻率可以選擇。



注意事項

當F. I. E. 功能無效時，後置揚聲器輸出所有頻率之聲音，而不只低音聲音。解除F. I. E. 功能之前請降低音量，以避免音量驟然升高。

1 按AUDIO選擇FIE。

按住**AUDIO**直至**FIE**在顯示幕中出現。

- 當後置輸出設定為**R-SP:S/W**時，您將無法選擇F. I. E. 功能。

2 按▲開啟F.I.E.。

- 關閉F. I. E. 時，請按▼。

3 按◀或▶選擇所需頻率。

每按一次◀或▶可按以下順序選擇頻率：

100 – 160 – 250 (Hz)



注意

- 開啟F. I. E. 功能之後，使用平衡調節（請參見第71頁）調節前置和後置揚聲器音量電平直至達到平衡。
- 使用雙揚聲器系統時請關閉F. I. E. 功能。▣

調節音源電平

SLA（音源電平調節）可調節各播放源之音量電平，以免在播放源之間切換時音量驟然變化。

- 設定以FM調諧器之音量電平為依據，該音量電平保持不變。

1 將FM調諧器音量電平與所需調節之播放源音量電平進行對比。

2 按AUDIO選擇SLA。

按**AUDIO**直至**SLA**在顯示幕中出現。

3 按▲或▼調節播放源音量。

每按一次▲或▼即調高或調低播放源音量。

SLA: +4 – SLA: -4隨著播放源音量被調高或調低而顯示。



注意

- 由於FM調諧器音量為控制依據，故對FM調諧器無法進行音源電平調節。
- AM調諧器之音量電平亦可隨音源電平調節而調節。
- 內置式光碟機與多片式光碟機自動設為相同的音源電平調節音量。
- 外部設備1與外部設備2自動設為相同的音源電平調節音量。▣

初始設定

調節初始設定

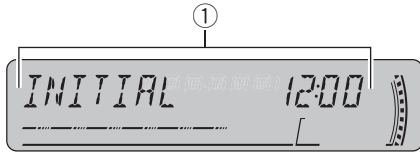

使用初始設定可自訂各種系統設定，以讓本機實現最佳效能。

- ① **功能顯示**
顯示功能狀態。

- 1 按住**SOURCE**直至本機關閉。
- 2 再次按住**SOURCE**直至時鐘在顯示幕中出現。

- 3 按**FUNCTION**選擇一個初始設定。
反覆按**FUNCTION**可在以下設定之間切換：
時鐘 – **FM** (FM調頻間隔) – **AM** (AM調頻間隔) – **WARN** (警告音) – **AUX** (輔助輸入) – **R-SP** (後置輸出與超低音揚聲器控制器)
請按照以下說明進行各項設定。
 - 取消初始設定時，請按**BAND**。
 - 初始設定亦可通過按住**SOURCE**直至本機關閉以取消。▣

設定時鐘

請按照這些指示設定時鐘。

- 1 按**FUNCTION**選擇時鐘。
反覆按**FUNCTION**直至時鐘在顯示幕中出現。
- 2 按**◀**或**▶**選擇所需設定之時鐘顯示部分。
按**◀**或**▶**將選擇時鐘顯示之一部分：
小時 – 分鐘
隨著時鐘顯示某部分被選，所選部分將閃爍。



- 3 按**▲**或**▼**設定時鐘。
按**▲**將增大所選小時或分鐘數。而按**▼**將減小所選小時或分鐘數。▣

中
文

設定FM調頻間隔

搜尋調頻所用之FM調頻間隔可在100 kHz，預設間隔及50 kHz之間進行切換。

- 1 按**FUNCTION**選擇**FM**。
反覆按**FUNCTION**直至**FM**在顯示幕中出現。
- 2 按**◀**或**▶**選擇FM調頻間隔。
按**◀**或**▶**可在100 kHz及50 kHz之間切換FM調頻間隔。選定的FM調頻間隔將在顯示幕中出現。

注意

如果搜尋調頻以50 kHz為間隔進行，則會無法準確收聽電臺。請用手動調頻或再次使用搜尋調頻收聽電臺。▣

設定AM調頻間隔

AM調頻間隔可在9 kHz，預設間隔及10 kHz之間進行切換。在北美，中美或南美使用調諧器時，請將調諧間隔從9 kHz (容許範圍531–1 602 kHz) 重設至10 kHz (容許範圍530–1 640 kHz)。

- 1 按**FUNCTION**選擇**AM**。
反覆按**FUNCTION**直至**AM**在顯示幕中出現。
- 2 按**◀**或**▶**選擇AM調頻間隔。
按**◀**或**▶**可在9 kHz及10 kHz之間切換AM調頻間隔。選定的AM調頻間隔將在顯示幕中出現。▣

初始設定

切換警告音

如果點火裝置關閉後五秒內前面板不從主機卸下，警告音將響起。警告音可關閉。

1 按FUNCTION選擇WARN。

反覆按FUNCTION直至WARN在顯示幕中出現。

2 按▲或▼啟動或關閉WARN。

按▲或▼將啟動或關閉WARN，且相應的狀態將顯示（例如，**WARN:ON**）。▣

切換輔助設定

本機可使用輔助設備。使用連接至本機之輔助設備時請啟用輔助設定。

1 按FUNCTION選擇AUX。

反覆按FUNCTION直至AUX在顯示幕中出現。

2 按▲或▼啟動或關閉AUX。

按▲或▼將啟動或關閉AUX，且相應的狀態將顯示（例如，**AUX:ON**）。▣

設定後置輸出與超低音揚聲器控制器

本機的后置輸出（後置揚聲器喇叭線輸出與RCA後置輸出）可用於全音域揚聲器（**R-SP:FUL**）或超低音揚聲器（**R-SP:S/W**）連接。若將後置輸出設定切換至**R-SP:S/W**，則可不通過輔助放大器將後置揚聲器喇叭線直接連接至超低音揚聲器。

本機初始設定為後置全音域揚聲器連接（**R-SP:FUL**）。當後置輸出連接至全音域揚聲器（即選擇**R-SP:FUL**）時，您可將其他全音域揚聲器（**P/O:FUL**）或超低音揚聲器（**P/O:S/W**）連接至RCA後置輸出。

1 按FUNCTION選擇R-SP。

反覆按FUNCTION直至**R-SP**在顯示幕中出現。

2 按▲或▼切換後置輸出設定。

按▲或▼將在**R-SP:FUL**（全音域揚聲器）與**R-SP:S/W**（超低音揚聲器）之間切換，且相應的狀態將顯示。

- ▣ 當後置輸出未連接任何超低音揚聲器時，請選擇**R-SP:FUL**。
- ▣ 當後置輸出連接超低音揚聲器時，請將超低音揚聲器設為**R-SP:S/W**。
- ▣ 當後置輸出設定為**R-SP:S/W**時，超低音揚聲器控制器無法改變。

3 按◀或▶切換超低音揚聲器輸出或後置輸出。

按◀或▶將在**P/O:S/W**與**P/O:FUL**之間切換，且相應的狀態將顯示。



注意

- 即使更改該設定，除非開啟超低音揚聲器輸出，否則亦無聲音輸出（請參見第73頁上使用*超低音揚聲器輸出*）。
- 如果您更改該設定，則音頻選單中的超低音揚聲器輸出會恢復原廠設定。
- 在該設定中後置揚聲器喇叭線輸出與RCA後置輸出會同時切換。▣

其他功能

打開或關閉時鐘顯示

可打開或關閉時鐘顯示。

- 按**CLOCK**可打開或關閉時鐘顯示。
每按一次**CLOCK**即打開或關閉時鐘顯示。
 - 進行其他操作時，時鐘顯示會暫時消失；但是在25秒後時鐘顯示會再次出現。



注意

即使播放源關閉，時鐘顯示仍會在顯示幕中出現。按**CLOCK**可開關時鐘顯示。□

使用AUX播放源

使用IP-BUS-RCA連線器，例如CD-RB20/CD-RB10（另售），可將本機連接至配備RCA輸出端之輔助設備。有關更多資訊，請參見IP-BUS-RCA連線器用戶手冊。

選擇AUX作為播放源

- 按**SOURCE**選擇**AUX**作為播放源。
按**SOURCE**直至**AUX**在顯示幕中出現。
 - 如果輔助設定未開啟，則**AUX**無法選擇。有關更多資訊，請參見上一頁上**切換輔助設定**。

設定AUX標題

AUX播放源所顯示之標題可以修改。

- 1 在選擇**AUX**作為播放源之後，按住**FUNCTION**直至**TITLE IN**在顯示幕中出現。
- 2 按▲或▼選擇字母表中的一個字母。
每按一次▲將以**A B C ... X Y Z**的順序顯示字母表中的字母，以**1 2 3 ...>[]**的順序顯示數字與符號。每按一次▼將以相反的順序顯示字母，如**Z Y X ... C B A**順序。



- 3 按▶將游標移到下一個字元位置。
在所需的字母顯示時，按▶使游標移到下一個位置，然後選擇下一個字母。按◀則在顯示幕中移回。

- 4 在輸入標題之後通過按▶將游標移到最末位置。
再按一次▶時，輸入的標題會保存在記憶體中。

- 5 按**BAND**返回播放顯示。□

附加資訊

內置式光碟機錯誤訊息之含義

與經銷商或就近的先鋒授權服務中心聯繫時，請務必記錄錯誤訊息。

訊息	原因	措施
ERROR-11, 12, 17, 30	碟片變髒	清潔碟片。
ERROR-11, 12, 17, 30	碟片有刮痕	更換碟片。
ERROR-15	插入的碟片不含任何數據	更換碟片。
ERROR-10, 11, 12, 15, 17, 30, A0	電氣或機械故障	打開再關閉點火開關，或切換至其他播放源，然後再回到光碟機。
ERROR-22, 23	CD格式無法播放	更換碟片。
NO AUDIO	插入的碟片中未錄有任何可播放的檔案	更換碟片。
SKIPPED	插入的碟片中含受DRM保護的WMA檔案	更換碟片。
PROTECT	插入碟片上的所有檔案受DRM保護	更換碟片。



光碟機及其養護

- 請僅使用帶如下所示兩種CD數位音頻標記之一的CD。



- 請僅使用標準，圓形CD。如果插入非標準，非圓形之異形CD，則它們會卡在光碟機中或無法正常播放。



- 播放之前，請檢查所有CD是否有裂紋，刮痕或彎曲。有裂紋，刮痕或彎曲的CD可能無法正常播放。請勿使用此類碟片。
- 操作碟片時請避免觸摸其錄製（非印刷）面。
- 碟片不使用時請存放在其護套中。
- 請將碟片遠離直射陽光，而且請勿將碟片處於高溫之下。
- 請勿在碟片表面粘貼標籤，書寫或使用化學藥品。
- 清潔CD時，請用軟布從中心向外擦拭碟片。



- 如果在寒冷天氣中使用暖風機，光碟機內部組件上會形成濕氣。結露會導致光碟機出現故障。如果發現結露引起故障，請關閉光碟機一小時左右讓光碟機風干，同時使用軟布擦拭潮濕碟片以達到去濕目的。
- 道路顛簸會中斷CD之播放。▣

CD-R/CD-RW碟片

- 使用CD-R/CD-RW碟片時，僅有已最終完成的碟片可進行播放。
- 由於碟片特性，碟片上之刮痕或塵垢，或本機鏡片上之塵垢或結露等，用音樂CD錄製機或個人電腦錄製的CD-R/CD-RW碟片可能無法正常播放。

附加資訊

- 根據應用軟體設定和環境，用個人電腦錄製的碟片可能無法播放。請使用正確的格式錄製。（有關詳情，請與應用軟體製造商聯繫。）
- 由於直射陽光，高溫，或車內的存放條件，CD-R/CD-RW碟片可能會無法播放。
- 本機可能會無法顯示CD-R/CD-RW碟片上錄製的標題與其他文字資訊（在音頻數據「CD-DA」情況下）。
- 如果在本機中插入CD-RW碟片，則播放時間將比插入常規CD或CD-R碟片時長。
- 使用CD-R/CD-RW碟片之前，請閱讀注意事項。☐

MP3，WMA與WAV檔案

- MP3為MPEG Audio Layer 3之縮寫，係一種音頻壓縮技術標準。
- WMA為Windows Media™ Audio之縮寫，係Microsoft Corporation開發之音頻壓縮技術。WMA數據可用Windows Media Player第7以上版本編碼。
- WAV為波形之縮寫。它係用於Windows®的標準音頻檔案格式。
- 依據用於WMA檔案編碼的應用軟體，本機可能不會正常工作。
- 因用於WMA檔案編碼的Windows Media Player的版本之故，唱片集名稱與其他文字資訊可能無法正常顯示。
- 開始播放用影像數據編碼的WMA檔案時可能會略有延遲。
- 本機可播放CD-ROM，CD-R與CD-RW碟片中的MP3/WMA/WAV檔案。與ISO9660之Level 1與Level 2以及Romeo與Joliet檔案系統兼容的碟片內容可以播放。
- 多段式兼容碟片可以播放。
- MP3/WMA/WAV檔案不適用封包寫入數據傳送。
- 檔案名，包括擴展名（.mp3，.wma或.wav），可自第一個字元最多顯示64個字元。
- 檔案夾名稱可最多顯示64個字元。

- 如果檔案按照Romeo檔案系統錄製，則僅前64個字元可顯示。
- 在播放MP3/WMA/WAV檔案與音頻數據（CD-DA）碟片，如CD-EXTRA與混合模式CD時，這兩種類型均僅能通過在MP3/WMA/WAV與CD-DA之間切換進行播放。
- 播放與其他操作之檔案夾選擇順序亦是寫入軟體所用寫入順序。因此，期望的播放順序可能會與實際播放順序不一致。但是，有些寫入軟體可設定播放順序。
- 某些音頻CD中的曲目連續相互合併。如果將此類碟片轉換為MP3/WMA/WAV檔案後燒錄在CD-R/CD-RW/CD-ROM中，則在本機上播放這些檔案時，不論原始音頻CD中曲目之間暫停時間的長短，它們之間均會出現短暫的暫停。

重要

- 在對MP3/WMA/WAV檔案命名時，請加上對應的擴展名（.mp3，.wma或.wav）。
- 本機將帶擴展名（.mp3，.wma或.wav）的檔案按MP3/WMA/WAV檔案播放。為防止出現噪音與故障，請勿將此類擴展名用於非MP3/WMA/WAV的其他檔案。

MP3附加資訊

- 文件兼容用於專輯（碟片標題），曲目（曲目標題），作者（曲目作者）與注釋顯示之ID3標籤1.0，1.1，2.2，2.3與2.4版本格式。當ID3標籤1.x版本與2.x版本同時存在時，2.x版本優先。
- 僅在播放32，44.1與48 kHz頻率之MP3檔案時，增強功能才有效。（16，22.05，24，32，44.1，48 kHz取樣頻率可以播放。）
- 本機對m3u播放列表不兼容。
- 本機與MP3i（互動式MP3）或mp3 PRO格式不兼容。
- MP3檔案的音質一般隨著位元率增大而提高。本機可播放位元率在8 kbps至320 kbps的碟片；但為能欣賞到一定的音質，最好使用按至少128 kbps位元率錄製的碟片。

附加資訊

WMA附加資訊

- 本機可播放用Windows Media Player第7，7.1，8，9與10版本編碼的WMA檔案。
- WMA檔案僅能用32，44.1與48 kHz頻率播放。
- WMA檔案的音質一般隨著位元率增大而提高。本機可播放位元率在48 kbps至320 kbps (CBR) 或48 kbps至384 kbps (VBR) 的碟片；但為能欣賞到一定的音質，最好使用按較高位元率錄製的碟片。
- 本機不支持以下格式。
 - Windows Media Audio 9 Professional (5.1聲道)
 - Windows Media Audio 9 Lossless
 - Windows Media Audio 9 Voice

WAV附加資訊

- 本機可播放用線性PCM (LPCM) 格式或MS ADPCM格式編碼的WAV檔案。
- WAV檔案僅能用16，22.05，24，32，44.1與48 kHz頻率 (LPCM)，或22.05與44.1 kHz頻率 (MS ADPCM) 播放。顯示幕中所示的取樣頻率可能會取整數。
- WAV檔案的音質一般隨著量化位元數的增大而提高。本機可播放8位與16位 (LPCM) 或4位 (MS ADPCM) 量化位元碟片；但為能欣賞到一定的音質，最好使用按較大量化位元數錄製的碟片。▣

關於檔案夾與MP3/WMA/WAV檔案

- 帶有MP3/WMA/WAV檔案的CD-ROM之概況如下所示。子檔案夾在當前所選檔案夾中示為檔案夾。

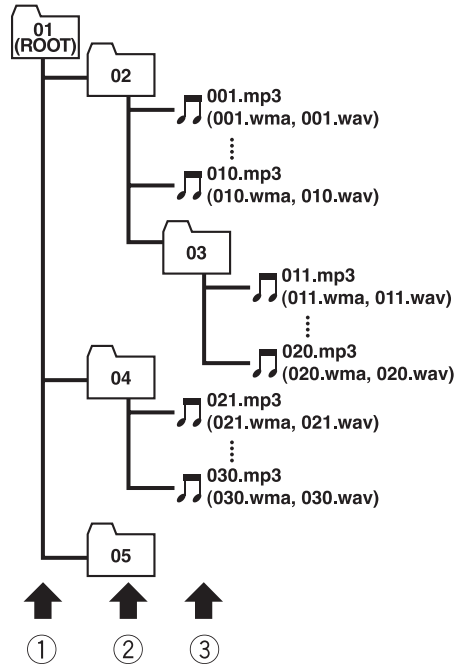

① 第一級

② 第二級

③ 第三級

注意

- 本機指定檔案夾編號。用戶無權指定檔案夾編號。
- 不含MP3/WMA/WAV檔案的檔案夾無法檢查。(此類檔案夾將不顯示檔案夾編號而被跳過。)
- 最多可播放8層檔案夾中的MP3/WMA/WAV檔案。但是在播放多層檔案夾的碟片開始時會有延遲現象。因此，製作的碟片最好不要超過2層。
- 從一張碟片最多可播放99個檔案夾。▣

附加資訊

術語

ID3標籤

這是一種在MP3檔案中嵌入曲目相關資訊的方法。此類嵌入的資訊可包括曲目標題，作者姓名，專輯標題，音樂流派，製作時間，評價以及其他資料。其內容可使用具有ID3標籤編輯功能的軟體隨意編輯。儘管標籤字元數有限，但在曲目播放時資訊可以進行瀏覽。

ISO9660格式

這是CD-ROM檔案夾與檔案格式邏輯之國際標準。對於ISO9660格式，存在以下兩級相關的規定。

第一級：

檔案名為8.3格式（名稱最多8個字元，即半個字節的英文大寫字母與半個字節的數字以及“_”符號，加上三個字元的檔案擴展名組成）。

第二級：

檔案名最多可有31個字元（包括分隔符號“.”與檔案擴展名）。各檔案夾所含級數少於8個。

擴展格式

Joliet：

檔案名最多可有64個字元。

Romeo：

檔案名最多可有128個字元。

m3u

用“WINAMP”軟體生成的播放列表具有播放列表檔案擴展名（.m3u）。

MP3

MP3為MPEG Audio Layer 3的縮寫。這是由ISO（國際標準組織）之工作組（MPEG）制定的音頻壓縮標準。MP3可將音頻數據壓縮為常規碟片約1/10的大小。

MS ADPCM

這表示Microsoft自適應差分脈碼調製，它是用於Microsoft Corporation多媒體軟體之信號錄製系統。

VBR

VBR為可變位元率的縮寫。一般來說，CBR（固定位元率）使用更為廣泛。但若根據音頻壓縮需要靈活調整位元率，則可獲得壓縮優先級音質。

WAV

WAV為波形之縮寫。它係用於Windows®的標準音頻檔案格式。

WMA

WMA為Windows Media™ Audio之縮寫，係Microsoft Corporation開發之音頻壓縮技術。WMA數據可用Windows Media Player第7以上版本編碼。

Windows Media與Windows圖標為Microsoft Corporation在美國和/或其他國家之商標或註冊商標。

多段式

多段式是一種能夠進行追加錄製數據的錄製方法。在CD-ROM，CD-R或CD-RW等上錄製數據時，從頭至尾的所有數據被處理為一個單元或一段。多段式即是在一張碟片上錄製2段以上的錄製方法。

位元率

這表示每秒鐘的數據量，也稱為bps（位元/秒）單位。位元率越高，用於再現聲音的資訊就越豐富。使用相同的編碼方法（例如MP3）時，位元率越高，音質就越好。

封包寫入

這是在檔案需寫入時，在CD-R等上的寫入方法之通用術語，如同在軟碟或硬碟上寫入檔案。

量化位元數

量化位元數為整體音質中的一個要素，位元數越高，音質越好。但是，提高位元數同時亦增大了數據量；因此，應備有足夠的可用空間。

線性PCM（LPCM）／脈碼調製

這表示線性脈碼調製，它是用於音樂CD與DVD的信號錄製系統。▣

附加資訊

規格

一般

額定電源	14.4 V DC (容許電壓範圍：12.0–14.4 V DC)
接地系統	負極型
最大電流消耗	10.0 A
尺寸 (寬×高×深)：	
DIN	
機身	178×50×157 毫米
前端部分	188×58×19 毫米
D	
機身	178×50×162 毫米
前端部分	170×46×14 毫米
重量	1.4 公斤

音頻

各聲道連續輸出功率為22 W，最小負荷4歐姆，兩個聲道範圍50至15 000 Hz，僅5% THD。

最大輸出功率	50 W × 4 50 W × 2/4 Ω + 70 W × 1/2 Ω (對於超低音揚聲器)
負載阻抗	4–8 Ω × 4 4–8 Ω × 2 + 2 Ω × 1
前輸出最大輸出電平/輸出阻抗	2.2 V/1 k Ω

等化器 (3頻段參數等化器)：

低頻	
頻率	40/80/100/160 Hz
Q因子	0.35/0.59/0.95/1.15 (加強後+6 dB)
增益	±12 dB
中頻	
頻率	200/500/1k/2k Hz
Q因子	0.35/0.59/0.95/1.15 (加強後+6 dB)
增益	±12 dB
高頻	
頻率	3.15k/8k/10k/12.5k Hz
Q因子	0.35/0.59/0.95/1.15 (加強後+6 dB)
增益	±12 dB
響度等高線：	
低頻	+3.5 dB (100 Hz) · +3 dB (10 kHz)
中頻	+10 dB (100 Hz) · +6.5 dB (10 kHz)
高頻	+11 dB (100 Hz) · +11 dB (10 kHz) (音量：-30 dB)

HPF：

頻率	50/63/80/100/125 Hz
斜率	-12 dB/oct

超低音揚聲器：

頻率	50/63/80/100/125 Hz
斜率	-18 dB/oct
增益	+6–24 dB
相位	正相/反相

低音增強：

增益	+12–0 dB
----	----------

光碟機

系統	CD音頻系統
可用碟片	CD
信號格式：	
取樣頻率	44.1 kHz
量化位元數	16，線性
頻率特性	5–20 000 Hz (±1 dB)
信噪比	94 dB (1 kHz) (IHF-A網路)
動態範圍	92 dB (1 kHz)
聲道數	2 (立體聲)
MP3解碼格式	MPEG-1&2 Audio Layer 3
WMA解碼格式	第7、7.1、8、9、10版本 (雙聲道音頻) (Windows Media Player)
WAV信號格式	線性PCM&MS ADPCM

FM調諧器

頻率範圍	87.5–108.0 MHz
有效靈敏度	8 dBf (0.7 μV/75 Ω · 單聲道, S/N: 30 dB)
50dB靜噪靈敏度	10 dBf (0.9 μV/75 Ω · 單聲道)
信噪比	75 dB (IHF-A網路)
失真	0.3% (65 dBf, 1 kHz, 立體聲時) 0.1% (65 dBf, 1 kHz, 單聲道時)
頻率響應	30–15 000 Hz (±3 dB)
立體聲分離度	45 dB (65 dBf, 1 kHz時)

AM調諧器

頻率範圍	531–1 602 kHz (9 kHz) 530–1 640 kHz (10 kHz)
有效靈敏度	18 μV (S/N: 20 dB)
信噪比	65 dB (IHF-A網路)



注意

因產品改進，規格及設計若有變更，恕不另行通知。■

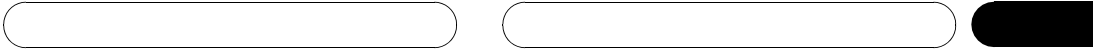

中文

المواصفات

عام

مصدر الطاقة المعدلة تيار مباشر ١٤.٤ فولت (مدى الفولطية المسموح به : ١٢.٠ - ١٤.٤ فولت
تيار مستمر)
نظام التبريد طراز سالب
أقصى استهلاك للتيار ١٠.٠ أمبير
الابعاد (عرض × ارتفاع × عمق):
(DIN)

الهيكل ١٧٨ × ٥٠ × ١٥٧ مم
المقدمة ١٨٨ × ٥٨ × ٢٠ مم

(D)

الهيكل ١٧٨ × ٥٠ × ١٦٢ مم
المقدمة ١٧٠ × ٤٦ × ١٥ مم

الوزن ١.٣ كجم

الصوت

خرج الطاقة المستمر هو ٢٢ وات لكل قناة كحد أدنى في ٤ أوم، دفع كلا القنوات ٥٠ إلى ١٥٠٠٠ هرتز وتشويش توافقي كلي ليس أكثر من ٥٪
أقصى خرج للقدرة ٥٠ وات × ٤ أوم × ٤ أوم × ٧٠ وات × ٤ أوم

١ / ٢ أوم (لمجهر الترددات الخفيضة الفرعي)
معاوقة التحميل ٤ - ٨ أوم × ٤ أوم × ٤ أوم × ١ أوم

أقصى خرج مبدئي لمستوى خرج

..... ٢.٢ فولت/١ ك أوم

الموازن البياني (موازن بياني متغير طراز ٣ موجات):

المنخفضة

الذنبية ٤٠ / ٨٠ / ١٠٠ / ١٦٠ هرتز

العامل Q ٣٥ / ٥٩ / ٩٥ / ١٥٠

(٦+ ديسبل عند تعزيرها)

الكسب ١٢± ديسبل

المتوسطة

الذنبية ٢٠ / ٥٠ / ١٥٠ كيلو/٢ كيلو هرتز

العامل Q ٣٥ / ٥٩ / ٩٥ / ١٥٠

(٦+ ديسبل عند تعزيرها)

الكسب ١٢± ديسبل

العالية

الذنبية ١٥ / ٣٠ / ٨٠ كيلو/١٠ كيلو/١٠٠ كيلو

العامل Q ٣٥ / ٥٩ / ٩٥ / ١٥٠

(٦+ ديسبل عند تعزيرها)

الكسب ١٢± ديسبل

المحيط الصوتي:

المنخفضة ٣.٥+ ديسبل (١٠٠ هرتز)،

٣+ ديسبل (١٠٠ هرتز)

المتوسطة ١٠+ ديسبل (١٠٠ هرتز)،

٦.٥+ ديسبل (١٠٠ هرتز)

العالية ١١+ ديسبل (١٠٠ هرتز)،

١١+ ديسبل (١٠٠ هرتز)

(الصوت: -٣٠ ديسبل)

:HPF

التردد ٥٠ / ٦٣ / ٨٠ / ١٠٠ / ١٢٥ هرتز

تحويل الصوت ١٢- ديسبل/oct

مجهر الترددات الخفيضة:

التردد ٥٠ / ٦٣ / ٨٠ / ١٠٠ / ١٢٥ هرتز

تحويل الصوت ١٨- ديسبل/oct

الكسب من ٦+ إلى ٢٤- ديسبل

الطور عادية/الترجع

تعزيز صوت المجهير:

الكسب من ١٢+ إلى ٠ ديسبل

مشغل اسطوانات CD

النظام نظام اسطوانات CD صوتية

الاسطوانات القابلة للاستعمال اسطوانات محكمة CD

نقط الاشارة:

تردد المعاينة ٤٤.١ ك هرتز

عدد النقاط المحسوبة ١٦: خطية

خصائص التردد ٥ - ٢٠٠٠٠ هرتز (١± ديسبل)

نسبة الاشارة الى الضوضاء ٩٤ ديسبل (١ ك هرتز) (شبكة

اتصال IEC-A)

النطاق الديناميكي ٩٢ ديسبل (١ ك هرتز)

عدد القنوات ٢ (ستيريو)

نظام تشفير MP3 نظام وطبقة ميغ ٢ و الصوتية ٣

نظام تشفير WMA النسخة 7، 7.1، 8، 9، 10 (قناتي

صوت) (مشغل Windows Media)

نظام اشارة WAV نظام PCM الخطي (LPCM)

ونظام MS ADPCM

مواصفات إم

نطاق التردد ٥٠ - ٨٧.٥ - ١٠٠٠ هرتز

الحساسية القابلة للاستعمال (٧.٠ مايكروفولت/٧٥

أوم، مونو، نسبة الاشارة الى

الضوضاء: ٣٠ ديسبل)

الحساسية الهدوء ٥٠ ديسبل ٩٠ ديسبل (٩.٠ مايكروفولت/٧٥

أوم، مونو)

نسبة الاشارة الى الضوضاء ٧٥ ديسبل (شبكة اتصال IEC-A)

التشويه ٠.٣٪ (عند ٦٥ ديسبل ف، ١ ك

هرتز، ستيريو)

٠.١٪ (عند ٦٥ ديسبل ف، ١ ك

هرتز، مونو)

استجابة التردد ٣٠ - ١٥٠٠٠ هرتز (٣± ديسبل)

فصل الستيريو ٤٥ ديسبل ف (عند ٦٥

ديسبل ف، ١ ك هرتز)

مواصفات إيه إم

نطاق التردد ٥٣١ - ١٦٠٢ ك هرتز (٩ ك هرتز)

..... ٥٣٠ - ١٦٤٠ ك هرتز (١٠ ك هرتز)

الحساسية القابلة للاستعمال ١٨ مايكروفولت (نسبة الاشارة الى

الضوضاء: ٢٠ ديسبل)

نسبة الاشارة الى الضوضاء ٦٥ ديسبل (شبكة اتصال IEC-A)



ملاحظة

المواصفات والتصميم عرضة للتغيير بدون اشعار لاغراض التحسين. ■

معلومات إضافية

WAV

الاختصار WAV يعني الجبهة الموجية. وهو نظام ملفات صوتية قياسية خاصة بنظام ويندوز®.

WMA

كلمة WMA هي إختصار لمصطلح ميديا صوتية للويندوز وهي تعود الى تقنية ضغط الصوت والتي طورت من قبل شركة ميكروسوفت. يمكن تشفير بيانات WMA باستخدام مشغل ميديا ويندوز نسخة V والاحداث.

الرموز ميكروسوفت، ميديا ويندوز، وويندوز هي علامات تجارية أو علامات مسجلة لشركة ميكروسوفت في الولايات المتحدة و/أو دول أخرى.



مصطلحات

معدل البيت

يوضح هذا المعدل حجم حركة البيانات في الثانية، أو وحدات bps (بيت في الثانية). كلما كان المعدل أعلى، سيوجد هناك معلومات أكثر متوفرة لإعادة إنتاج الصوت. استخدام نفس طريقة التشفير (مثل MP3)، كلما كان المعدل أعلى، كان الصوت أفضل.

بطاقة ID3

هذه طريقة لدمج معلومات تتعلق بالأغنية في ملف MP3. عملية دمج المعلومات هذه تشتمل على عنوان الأغنية، اسم الغني، عنوان اليوم، نوع الموسيقى، سنة الإنتاج، تعليقات وغيرها من البيانات. يمكن تغيير المحتويات بسهولة بواسطة استخدام برنامج يشتمل على وظيفة تحرير بطاقة ID3.

وعلى الرغم من أن البطاقة مقيّدة بعدد الأحرف، يمكن مشاهدة المعلومات عند إعادة الاستماع للأغنية.

نظام ISO9660

هذا هو المقياس الدولي لنظام اللوجيك الخاص بالمحافظات والملفات المتواجدة على اسطوانات CD-ROM. لانظمة ISO9660، هناك أنظمة خاصة بالمستويين التاليين.

المستوى ١:

يكون اسم الملف بالنظام ٣. ٨ (حيث يتكون الاسم من ٨ احرف كحد اقصى، الاحرف الانجليزية العليا تكون نصف بيت ونصف بيت العدد والرمز " _ "، مع تمديد اسم ملف من ثلاث احرف.)

المستوى ٢:

يتكون اسم الملف وحتى ٣١ حرف (يشتمل على علامة التفریق " ") و تمديد اسم ملف). كل حافظة تحتوي على ٨ سلاسل.)

انظمة التمديد

جوليت:

يتكون اسم الملف وحتى ٦٤ حرف.

روميو:

يتكون اسم الملف وحتى ١٢٨ حرف.

نظام PCM (LPCM) الخطي

هذا يعني نظام تعديل التشفير النبضي الخطي، والذي هو نظام اشارة التسجيل المستخدم في الاسطوانات المدمجة واسطوانات الفيديو الرقمية الموسيقية.

m3u

قائمة الاستماع التي تم انشائها باستخدام برنامج "WINAMP" يكون لها تمديد اسم ملف قائمة الاستماع (m3u).

MP3

كلمة MP3 هو اختصار MPEG Audio Layer 3 (طبقة مبيج الصوتية ٣). وهي نظام قياسي للضغط الصوت وضع من قبل مجموعة عمل (MPEG) تابعة للجمعية الدولية للمقاييس (ISO). يمكن للنظام MP3 ضغط الصوت لحوالي ١٠/١ مستوى الاسطوانات التقليدية.

نظام MS ADPCM

هذا يعني نظام ميكروسوفت لتكليف التشفير النبضي المتفاوت، والذي هو نظام اشارة التسجيل المستخدم في برامج الملتي ميديا من قبل شركة ميكروسوفت كوروريشين.

دورات متعددة

نظام الدورات المتعددة هو نظام تسجيل يسمح بتسجيل اضافي للبيانات في مرحلة لاحقة. عند تسجيل بيانات على اسطوانة CD-ROM، CD-R أو CD-RW، وغيرها، يتم التعامل مع كل البيانات حتى نهايتها بمثابة وحدة أو دورة منفردة. الدورات المتعددة هي طريقة لتسجيل أكثر من دورتين على اسطوانة واحدة.

عدد مقدار البيت

مقدار عدد البيت هو عامل واحد في الجودة الكلية للصوت؛ فكلما كان "عمق البيت" أكبر، كلما كانت جودة الصوت أفضل. وعلى الرغم من ذلك، فإن زيادة عمق البيت سيعمل ايضا على زيادة مقدار البيانات ولذلك يتطلب الامر فراغ للتخزين.

كاتب رمزي

هذا مصطلح عام لطريقة الكتابة على اسطوانة CD-R وغيرها، بنفس المدة اللازمة لتسجيل ملف، كما يتم للملفات التي تسجل على الاقراص أو قرص الكمبيوتر الثابت فقط.

VBR

كلمة VBR هي اختصار لمعدل البيت المتغير. عموما الاختصار CBR (معدل بيت مستقر) هو الاكثر شيوعا في الاستخدام. ولكن لضبط معدل البيت بمرونة وفقا لحاجة ضغط الصوت، فان من الممكن الحصول على اولوية ضغط لجودة الصوت.

ملاحظات 

- يحدد هذا الجهاز رقم الحافظة. بينما لا يمكن للمستخدم تحديد رقم الحافظة.
- ليس من الممكن فحص الحافظات التي لا تحتوي على ملفات WAV/WMA/MP3 فيها. (سيتم تخطي تلك الحافظات بدون عرض رقم الحافظة.)
- يمكن إعادة الاستماع لملفات WAV/WMA/MP3 تحتوي وحتى ٨ اطارات حافظات. وعلى الرغم من ذلك، هناك تأخير في بدء تشغيل الاسطوانات التي تحتوي على اطارات متعددة. لهذا السبب ننصح بانشاء اسطوانات لا تحتوي على أكثر من اطارين.
- سيمكنك إعادة الاستماع وحتى ٩٩ حافظة على الاسطوانة الواحدة.

حول الحافظات وملفات WAV/WMA/MP3

- يبين الشكل التوضيحي ادناه لاسطوانة CD-ROM محتوية على ملفات WAV/WMA/MP3 فيها. تم توضيح الحافظات الفرعية بمثابة حافظات في الحافظة التي تم اختيارها مؤخرًا.

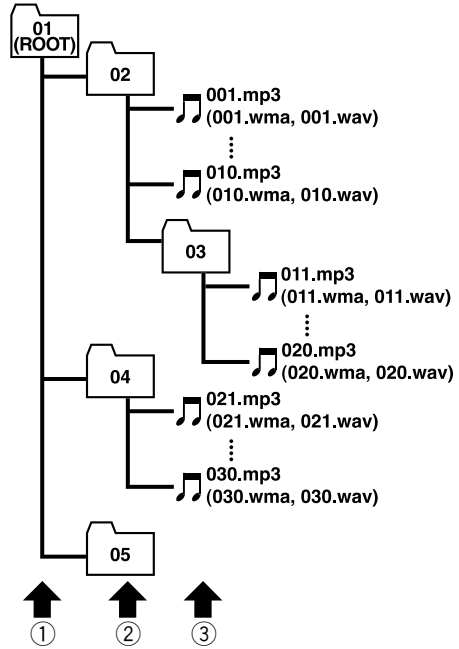

① المستوى الأول

② المستوى الثاني

③ المستوى الثالث

بيانات اضافية لهملفات WMA

- يعيد هذا الجهاز الاستماع للملفات WMA المشفرة باستخدام Windows Media Player من النسخة 7 ، 7.1 ، 8 ، 9 ، و 10.
- سيتمكنك اعادة الاستماع للملفات WMA بترددات ٣٢ ، ٤٤.١ و ٤٨ كيلوهرتز فقط.
- يمكن لهذا الجهاز الاستماع لتسجيلات بمعدلات بيت من ٤٨ كيلوبيت/الثانية و ٣٢٠ كيلوبيت/الثانية (نظام CBR) أو من ٤٨ كيلوبيت/الثانية و ٣٨٤ كيلوبيت/الثانية (نظام VBR)، ولكن لكي يمكنك الاستمتاع بجودة صوت معينة، ينصح باستخدام اسطوانات مسجلة بمعدل بيت اعلى.
- هذا الجهاز لا يتوافق مع تشغيل الانظمة التالية.
 - برنامج الميديا الصوتية للويندوز نسخة ٩ بروفيشنال (5.1 ch)
 - برنامج الميديا الصوتية للويندوز نسخة ٩ البطيئة
 - برنامج الميديا الصوتية للويندوز نسخة ٩ السمعية

بيانات اضافية لهملفات WAV

- يعيد هذا الجهاز الاستماع للملفات WAV المشفرة بنظام PCM الخطي (LPCM) أو نظام MS ADPCM.
- سيتمكنك اعادة الاستماع للملفات WAV بترددات ١٦ ، ٢٢.٠٥ ، ٢٤ ، ٣٢ ، ٤٤.١ و ٤٨ كيلوهرتز (نظام LPCM) أو ٢٢.٠٥ و ٤٤.١ كيلوهرتز (نظام MS ADPCM) فقط. تكون ترددات العينة المعروضة في العارضة بارقام صحيحة.
- في العادة تصبح جودة صوت ملفات WAV افضل مع عدد بيت أكبر. يمكنك هذا الجهاز من الاستماع لتسجيلات بمقدار بيت ما بين ٨ و ١٦ (نظام LPCM) أو ٤ (نظام MS ADPCM)، ولكن لكي يمكنك الاستمتاع بجودة صوت معينة، ينصح باستخدام اسطوانات مسجلة بعدد بيت أكبر.

- تحتوي بعض الاسطوانات المدمجة الصوتية على اغاني مدمجة مع بعضها البعض بدون وجود فراغ بينها. عند تحويل تلك الاسطوانات الى ملفات WAV/WMA/MP3 وتسجيلها على اسطوانات مدمجة من الانواع CD-ROM/CD-RW/CD-R، سيتم الاستماع للملفات بواسطة هذا الجهاز بوجود فترة توقف قصيرة بين كل واحدة، بعض النظر عن طول التوقف بين الاغاني على الاسطوانة المدمجة الصوتية الاصلية.



- عند تسمية ملفات WAV/WMA/MP3، اضع تمديد اسم الملف الموافقة (.wma ، .wav أو .mp3) لها.
- يعيد هذا الجهاز الاستماع للملفات مع تمديد اسم الملف (.wma ، .mp3 أو .wav) بمثابة لملفات WMA ، MP3، أو WAV. لتجنب حدوث ضوضاء واعطال، يجب عدم استخدام هذه التمديدات مع ملفات اخرى غير ملفات WMA ، MP3 أو WAV.

بيانات اضافية لهملفات MP3

- الملفات المتوافقة مع نظام بطاقة ID3 من النسخة ١.٠ ، ١.١ ، ٢.٢ ، ٢.٣ ، ٢.٤ تعرض اليوم (عنوان الاسطوانة)، الاغنية (عنوان الاغنية)، المعنى (معنى الاغنية) والملاحظات. تعطى اولوية التشغيل للنسخة ٢ والاصدارات الاحدث منها لنظام بطاقة ID3 عندما تتواجد النسخ ١ و ٢ والاصدارات الاحدث منها.
- ستكون وظيفة التعزيز فعالة عند اعادة الاستماع للملفات MP3 بترددات ٣٢ ، ٤٤.١ و ٤٨ كيلوهرتز فقط. (سيتمكنك اعادة الاستماع الى عينات الترددات ١٦ ، ٢٢.٠٥ ، ٢٤ ، ٣٢ ، ٤٤.١ كيلوهرتز.)
- لا يوجد توافق مع قائمة الاستماع بنظام m3u.
- لا يوجد توافق مع النظام MP3i (MP3 المتفاعل) أو نظام mp3 PRO.
- في العادة تصبح جودة صوت ملفات MP3 افضل مع زيادة معدل البيت. يمكن لهذا الجهاز الاستماع لتسجيلات بمعدلات بيت من ٨ كيلو بيت/الثانية الى ٣٢٠ كيلو بيت/الثانية، ولكن لكي يمكنك الاستمتاع بجودة صوت معينة، ينصح باستخدام اسطوانات مسجلة بمعدل بيت على الاقل ١٢٨ كيلو بيت/الثانية فقط.

- الاختصار WAV يعني الجبهة الموجية. وهو نظام ملفات صوتية قياسية خاصة بنظام الوندوز®.
- قد لا يعمل هذا الجهاز بشكل صحيح تبعاً للبرنامج التطبيقي المستخدم في تشفير ملفات WMA.
- وفقاً لنسخة مشغل ميديا الوندوز المستخدم في تشفير ملفات WMA، فقد لا يتم عرض أسماء اللبومات الموسيقية وبيانات النصوص الأخرى بصورة صحيحة على الشاشة.
- قد يكون هناك تأخير بسيط عند بدء إعادة مشاهدة ملفات WMA المشفرة بواسطة بيانات صوتية.
- يسمح هذا الجهاز بإعادة الاستماع للملفات WAV/WMA/MP3 مسجلة على اسطوانات CD-ROM، CD-R، و CD-RW. يمكن إعادة الاستماع للاسطوانات التي يتوافق تسجيلها مع المستوى ١ والمستوى ٢ من نظام ISO9660 ومع نظام ملفات روميو وجوليت.
- يمكن إعادة الاستماع للاسطوانات تتوافق مع تسجيل نظام الدورات المتعددة.
- لا تكون ملفات WAV/WMA/MP3 متوافقة مع محول كاتب البيانات الرزمي.
- الحد الأقصى لعدد الاحرف التي يمكن عرضها لاسم الملف، والتي تشتمل على التمديد (.mp3، .wma، أو .wav)، هو ٦٤ حرف من الحرف الاول.
- الحد الأقصى لعدد الاحرف التي يمكن عرضها لاسم المحافظة هو ٦٤ حرف.
- في حالة الملفات المسجلة وفقاً لنظام ملفات روميو وجوليت، سيمنح عرض اول ٦٤ حرف من الاسم فقط.
- عند الاستماع الى اسطوانات تحتوي على ملفات WAV/WMA/MP3 وبيانات صوتية (CD-DA) مثل اسطوانات CD-EXTRA و MIXED-MODE، يمكن الاستماع لكل نوعي الاسطوانات فقط بالتحويل بين وضعي WAV/WMA/MP3 و CD-DA.
- يصبح ترتيب اختيار المحافظة لإعادة الاستماع وعمليات التشغيل الأخرى وفقاً للترتيب المكتوب بواسطة برنامج الكتابة. لهذا السبب، قد لا يتفق الترتيب المتوقع في وقت إعادة الاستماع مع ترتيب وقت إعادة الاستماع الفعلي. وعلى الرغم من ذلك، هناك أيضا برامج كتابة تسمح بضبط ترتيب إعادة الاستماع.

أسطوانات CD-R/CD-RW

- عند استخدام اسطوانات CD-R/CD-RW، سيمنحك إعادة الاستماع فقط للاسطوانات التي تم إنجازها تماماً.
- قد لا يمكن إعادة الاستماع للاسطوانات CD-R/CD-RW الموسيقية، حتى المسجلة بواسطة مسجل اسطوانات المدمجة موسيقية أو أجهزة الكمبيوتر، قد لا يتم الاستماع إليها بصورة صحيحة على مشغل الاسطوانات المدمجة هذا وذلك بسبب خصائص تلك الاسطوانات أو وجود خدوش أو غبار على الاسطوانات، كما ان الغبار والندى المتكونة على عدسة هذا الجهاز قد تمنع الاستماع ايضاً.
- لا يمكن إعادة الاستماع بواسطة هذا الجهاز لاسطوانات سجلت كمبيوتر شخصي وذلك بسبب أوضاع ضبط أو بيئة البرامج. تأكد من التسجيل بطريقة صحيحة. (إستشر المحل الذي اشترت منه الجهاز للحصول على مزيد من التفاصيل عن البرامج.)
- قد لا يمكن إعادة الاستماع لاسطوانات CD-R/CD-RW في حالة تعرضها لأشعة الشمس المباشرة، درجات الحرارة العالية أو ظروف التخزين في السيارة.
- العناوين ومعلومات النصوص الأخرى المسجلة على اسطوانات CD-R/CD-RW يمكن ألا يتم عرضها باستعمال هذا الجهاز (في حالة البيانات الصوتية (CD-DA)).
- يتوافق هذا الجهاز مع وظيفة تخطي الاغاني لاسطوانات CD-R/CD-RW. الاغاني التي تحتوي على معلومات تخطي الاغنية سيتم تخطيها بصورة اوتوماتيكية (في حالة البيانات الصوتية (CD-DA)).
- اذا ادخلت اسطوانة CD-RW الى هذا الجهاز، سيكون وقت الاستماع اطول منه عند ادخال اسطوانة مدمجة اعتيادية أو اسطوانة CD-R.
- اقرأ التحذيرات المرفقة مع اسطوانات CD-R/CD-RW قبل استخدامها. □

ملفات MP3، WMA، و WAV

- كلمة MP3 هو اختصار للكلمات MPEG Audio Layer 3 (طبقة مبيع الصوتية ٣) ويرجع هذا الى التكنولوجيا ضغط الصوت القياسية.
- كلمة WMA هي اختصار لمصطلح ميديا صوتية للوندوز™ وهي تعود الى تقنية ضغط الصوت التي طورت من قبل شركة ميكروسوفت. يمكن تشفير بيانات WMA باستخدام مشغل ميديا ويندوز نسخة ٧ والاحد منها.

- لا تستعمل سوى الاسطوانات المدمجة العادية المستديرة فقط. إذا ادخلت اسطوانات مدمجة ذات اشكال غير منتظمة وغير مستديرة فقد تتعطل في مشغل الاسطوانات المدمجة أو لا تعمل بصورة صحيحة.

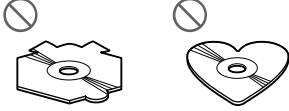

- افحص كل الاسطوانات المدمجة قبل الاستماع اليها، بحثا عن شقوق، خدوش أو الاسطوانات الملتوية. قد لا تعمل الاسطوانات المدمجة التي يوجد بها شقوق، خدوش أو الملتوية بصورة صحيحة. يجب عدم استخدام مثل تلك الاسطوانات.
- تجنب لمس سطح الوجه المسجل (الوجه غير المطبوع عليه) عند التعامل مع الاسطوانة.
- خزن الاسطوانات في عليها عند عدم استخدامها.
- احفظ الاسطوانات بعيدا عن الاماكن المعرضة لاشعة الشمس المباشرة والتعرض لدرجات حرارة عالية.
- يجب عدم الصاق أوراق أو الكتابة على أو استخدام أي مواد كيميائية على الاسطوانات.
- لتنظيف الاسطوانات المستخدة، امسح الاسطوانات بواسطة قطعة قماش ناعمة باتجاه الخارج من منتصف الاسطوانة.



- عند استخدام المدفأة في الطقس البارد، قد يتكون الندى على اجزاء في داخل المشغل. قد يتسبب التكثف في عدم عمل مشغل الاسطوانات المدمجة بصورة صحيحة. إذا اعتقدت بان التكثف مشكلة اوقف تشغيل الجهاز لمدة ساعة تقريبا وامسح الرطوبة عن الاسطوانات بقطعة قماش ناعمة.
- الاهتزازات الناتجة عن القيادة على الطرق قد تعتيق الاستماع للاسطوانات المدمجة. □

فهم رسائل الخطأ الخاصة بمشغل الاسطوانات المدمجة الداخلي

عند الاتصال بوكيلك المحلي أو أقرب مركز خدمات صيانة بايونير، تأكد من اخبارهم برسالة الخطأ التي ظهرت على الشاشة.

الرسالة	السبب	الصلاح
ERROR-11, 12, 17, 30	اسطوانة منسخة	اسطوانة نظيفة.
ERROR-11, 12, 17, 30	اسطوانة مخدوشة	استبدال الاسطوانة.
ERROR-15	الاسطوانة المدخلة لا	استبدال الاسطوانة.
	تحتوي على أي بيانات	
ERROR-10, 11, 12, 15, 17, 30, A0	خلل كهربائي أو ميكانيكي	حول مفتاح الاشغال بين وضعي التشغيل ON والايقاف OFF. أو حول الي مصدر مختلف، ثم بعدئذ ارجع الي مشغل الاسطوانات المدمجة.
ERROR-22, 23	لا يمكن اعادة الاستماع لنظام الاسطوانة المدمجة.	استبدال الاسطوانة.
NO AUDIO	الاسطوانة التي تم ادخالها لا تحتوي على اي ملفات يمكن الاستماع اليها	استبدال الاسطوانة.
SKIPPED	الاسطوانة التي تم ادخالها تحتوي على ملفات WMA والمحمية بواسطة DRM	استبدال الاسطوانة.
PROTECT	تم حماية جميع الملفات في الاسطوانة التي تم ادخالها بواسطة DRM	استبدال الاسطوانة.



مشغل الاسطوانات المدمجة والعناية به

- استخدم أي من نوعي الاسطوانات المدمجة التي تحمل علامة الاسطوانات المدمجة الرقمية الصوتية كما هو مبين ادناه.



الوظائف الأخرى

تحويل عرض الساعة بين وضعي التشغيل أو الإيقاف

يمكنك تشغيل وإيقاف تشغيل عرض الساعة.

● اضغط الزر **CLOCK** لتحويل عرض الساعة بين وضعي التشغيل أو الإيقاف.

كل ضغط للزر **CLOCK** ستعمل على تحويل عرض الساعة ما بين وضعي التشغيل أو الإيقاف.

■ سيختفي عرض الساعة بصورة مؤقتة عند إجراء عمليات التشغيل الأخرى، وسيعود العرض للظهور مرة أخرى بعد ٢٥ ثانية.

ملاحظة 

حتى بوجود المصدر على وضع الإيقاف، سيظهر عرض الساعة على الشاشة. ضغط الزر **CLOCK** سيعمل على تحويل عرض الساعة ما بين وضعي التشغيل أو الإيقاف. 

إستخدام مصدر اضافي **AUX**

يسمح لك الموصل البييني طراز IP-BUS-RCA مثل الموديلات CD-RB20/CD-RB10 (الذي يباع بصورة منفصلة) بتوصيل هذا الجهاز الى أجهزة اضافية تمتاز بفتحة خرج RCA. وللحصول على مزيد من التفاصيل، إرجع الى دليل تشغيل الموصل البييني طراز IP-BUS-RCA.

اختيار وضع اضافي **AUX** كمصدر للتشغيل● اضغط الزر **SOURCE** لاختيار وضع اضافي **AUX** كمصدر للتشغيل.

إضغط الزر **SOURCE** حتى يظهر العرض **AUX** على الشاشة. ■ إذا لم يتم تشغيل أوضاع ضبط الأجهزة الاضافية، لن يمكن اختيار الوضع **AUX**. لمزيد من التفاصيل، إرجع الى قسم تغيير أوضاع ضبط الأجهزة الاضافية في صفحة ٣٦.

ضبط عنوان الإضافي **AUX**

يمكن تغيير عرض عنوان مصادر الأجهزة الاضافية **AUX**.

١ بعد اختيار وضع اضافي **AUX** كمصدر للتشغيل، اضغط وثبت ضغط الزر **FUNCTION** حتى يظهر العرض **TITLE IN** على الشاشة.

٢ اضغط الزر **▲** أو **▼** لاختيار الحرف الأبجدي المرغوب.

كل ضغط للزر **▲** ستعمل على عرض حرف ابجدي (باللغة الانجليزية) بهذا الترتيب **ABC ... XYZ**، والاعداد بالترتيب **[] > ... 123**. كل ضغط للزر **▼** ستعمل على عرض الحروف بترتيب عكسي، مثل هذا الترتيب **CBA ... ZYX**.



٣ اضغط الزر **▶** لتحريك المشيرة الى موقع الحرف التالي.

بينما يكون الحرف المرغوب معروضا، اضغط الزر **▶** لتحرك المشيرة الى الموقع التالي ثم اختر الحرف التالي. اضغط الزر **◀** لتحرك باتجاه الخلف على الشاشة.

٤ حرك المشيرة الى الموقع الأخير بالضغط على الزر **▶** بعد ادخال العنوان.

عند ضغط الزر **▶** مرة أخرى، سيتم تخزين العنوان المدخل في الذاكرة.

٥ اضغط الزر **BAND** للعودة الى وضع عرض الاستماع. 

الضبط الأولي

٣ اضغط الزر ◀ أو ▶ للتحويل إلى خرج سماعة صوت منخفض فرعية أو خرج صوت غير متلشي (خرج RCA كامل المهدى).
 ضغط الزر ▶ أو ◀ سيحول بين وضعي P/O :S/W و P/O :FULL وسيتم عرض تلك الحالة على الشاشة.

ملاحظات 

- حتى في حالة تغيير هذه التهيئة، لن يكون هناك خرج ما لم يتم تشغيل خرج مجهار الترددات الخفيضة (راجع استخدام خرج مجهار الترددات الخفيضة بصفحة ٣٢).
- في حالة تغيير هذه التهيئة، سوف يعود خرج مجهار الترددات الخفيضة بقائمة الصوت إلى تهيئة المصنع.

الضبط الأولي

ضبط درجة موائفة موجة ايه ام AM

يمكن تغيير درجة الضبط المستخدمة في موجة ايه ام للراديو بين ٩ كيلوهرتز، الدرجة المسبق ضبطها، و ١٠ كيلوهرتز. عند استخدام الراديو في امريكا الشمالية أو الوسطى أو الجنوبية، اعد ضبط درجة الموائفة بين ٩ كيلوهرتز (٥٣١ - ١٦٠٢ كيلوهرتز المسموح بها) الى ١٠ كيلوهرتز (٥٣٠ - ١٦٤٠ كيلوهرتز المسموح بها).

١ اضغط الزر FUNCTION لاختيار وضع درجة ايه ام AM.

اضغط الزر FUNCTION بصورة متكررة حتى يظهر العرض AM على الشاشة.

٢ اضغط الزر ◀ أو ▶ لاختيار وضع درجة موائفة موجة ايه ام.

ضبط الزر ◀ أو ▶ سيعمل على تحويل درجة موائفة موجة ايه ام ما بين ٩ كيلوهرتز و ١٠ كيلوهرتز. ستظهر درجة موائفة موجة ايه ام المختارة على الشاشة. □

تحويل نغمة جرس التحذير

إذا لم يتم فصل اللوحة الامامية من الوحدة الرئيسية خلال خمس ثوان من إيقاف تشغيل مفتاح الاشعال، سيصدر صوت جرس تحذير. يمكن إيقاف صدور هذا الجرس.

١ اضغط الزر FUNCTION لاختيار جرس التحذير WARN.

استمر بضغط الزر FUNCTION حتى يظهر العرض WARN على الشاشة.

٢ اضغط الزر ▲ أو ▼ لاختيار تشغيل أو إيقاف تشغيل جرس التحذير WARN.

ضبط الزر ▲ أو ▼ سيحول وضع جرس التحذير WARN بين وضعي التشغيل أو إيقاف التشغيل كما سيتم عرض حالته على الشاشة (مثلا تشغيل جرس التحذير (WARN : ON)). □

تحويل اوضاع ضبط الاجهزة الاضافية

يمكنك استعمال اجهزة اضافية مع هذا الجهاز. شغل اوضاع ضبط الاجهزة الاضافية عند استخدام اجهزة اضافية متصلة مع هذا الجهاز.

١ اضغط الزر FUNCTION لاختيار وضع اجهزة اضافية AUX.

اضغط الزر FUNCTION بصورة متكررة حتى يظهر العرض AUX على الشاشة.

Ar

٣٦

٢ اضغط الزر ▲ أو ▼ لاختيار تشغيل أو إيقاف تشغيل الاجهزة الاضافية AUX.

ضبط الزر ▲ أو ▼ سيحول وضع اجهزة اضافية AUX بين التشغيل أو إيقاف التشغيل كما سيتم عرض حالته على الشاشة (مثلا تشغيل الاجهزة الاضافية (AUX : ON)). □

ضبط خرج السماعة الخلفية ومتحكم سماعة الصوت الخفيض الفرعية

يمكن استخدام المخرج الخلفي (خرج اسلاك السماعة الخلفية والمخرج الخلفي RCA) لهذا الجهاز لتوصيل سماعة كاملة المدى (R-SP :FUL) أو سماعة الصوت الخفيض الفرعية (R-SP :S/W). إذا حولت ضبط المخرج الخلفي الى الوضع R-SP :S/W، سيتمكنك توصيل سلك السماعة الخلفية مباشرة الى سماعة صوت خفيض فرعية بدون استخدام أي امبليفير (مضخم صوت) اضافي.

مبدئياً، يتم ضبط الجهاز بتوصيلات مجموعة كاملة من السماعات الخلفية (R-SP :FUL). عندما يتم توصيل المخرج الخلفي بالمجموعة الكاملة من السماعات (عند اختيار R-SP :FUL)، يمكنك توصيل مجموعة كاملة أخرى من السماعات (P/O :FUL) أو مجهر الترددات الخفضة (P/O :S/W) بخرج RCA الخلفي.

١ اضغط الزر FUNCTION لاختيار وضع مدى السماعة R-SP.

اضغط الزر FUNCTION بصورة متكررة حتى يظهر العرض R-SP على الشاشة.

٢ اضغط الزر ▲ أو ▼ لتحويل وضع ضبط المخرج الخلفي. ضبط الزر ▲ أو ▼ سيعمل على التحويل ما بين الوضع

R-SP :FUL (سماعة كاملة المدى) والوضع R-SP :S/W (سماعة الصوت المنخفض الفرعية) وسيتم عرض تلك الحالة على الشاشة.

■ عند عدم وجود سماعة صوت خفيض فرعية متصلة الى فتحة المخرج الخلفية، قم باختيار الوضع R-SP :FUL.

■ عند توصيل سماعة صوت خفيض فرعية الى فتحة المخرج الخلفية، اضغط سماعة الصوت الخفيض الفرعية على الوضع R-SP :S/W.

■ عندما يكون وضع الضبط لفتحة المخرج الخلفية هو R-SP :S/W، لن يمكنك التغيير الى وضع متحكم سماعة الصوت الخفيض الفرعية.

٢ اضغط الزر ◀ أو ▶ لاختيار الجزء الذي ترغب في ضبطه من عرض الساعة.
ضغط الزر ▶ أو ◀ سيعمل على اختيار جزء من عرض الساعة: الساعات—الدقائق
عندما تختار جزء من عرض الساعة سيبدأ هذا الجزء بالتومض.



٣ اضغط الزر ▲ أو ▼ لضبط الساعة.
ضغط الزر ▲ سيزيد عدد الساعات أو الدقائق المختارة. ضغط الزر ▼ سيخفض عدد الساعات أو الدقائق المختارة. □

ضبط درجة موالفة موجة اف ام FM

يمكن تغيير درجة ضبط المستخدمة في وظيفة الضبط بالبحث لوضع اف ام ما بين ١٠٠ كيلوهرتز، الدرجة المسبق ضبطها، و ٥٠ كيلوهرتز.

١ اضغط الزر FUNCTION لاختيار وضع درجة اف ام FM.
اضغط الزر FUNCTION بصورة متكررة حتى يظهر العرض FM على الشاشة.

٢ اضغط الزر ◀ أو ▶ لاختيار وضع درجة موالفة موجة اف ام.
ضغط الزر ▶ أو ◀ سيعمل على تحويل درجة موالفة موجة اف ام ما بين ١٠٠ كيلوهرتز و ٥٠ كيلوهرتز. ستظهر درجة موالفة موجة اف ام المختارة على الشاشة.

ملاحظة

إذا تم إجراء عملية الضبط بالبحث في وضع درجة ٥٠ كيلوهرتز، فقد لا يتم ضبط المحطات بصورة دقيقة. اضبط المحطات بصورة يدوية أو اعد استخدام وظيفة الضبط بالبحث مرة أخرى. □

الضبط الأولي

ضبط اوضاع الضبط الأولي

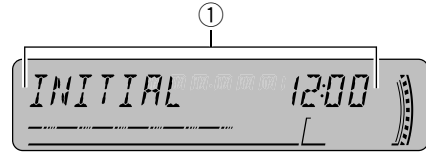

باستخدام عمليات الضبط المبدئية، يمكنك تخصيص الأوضاع المختلفة للنظام وصولاً لأداء نموذجي لهذا الجهاز.

① عرض الوظائف يبين حالة الوظيفة.

١ اضغط وثبت ضغط الزر SOURCE حتى يتم إيقاف تشغيل الجهاز.

٢ اضغط وثبت ضغط الزر SOURCE مرة أخرى حتى يظهر عرض الساعة على الشاشة.

٣ اضغط الزر FUNCTION لاختيار احد اوضاع الضبط الأولي.

اضغط الزر FUNCTION بصورة متكررة للتنقل بين اوضاع الضبط التالية:
Clock (الساعة)—FM (درجة موالفة اف ام)—AM (درجة موالفة ايه ام)—WARN (جرس التحذير)—AUX (دخل اضافي)—R-SP (الخرج الخلفي ومتحكم سماعة الصوت المخفيض الفرعية)

استخدم الارشادات التالية لتشغيل كل وضع ضبط معين.

- لالغاء وضع الضبط الاولي، اضغط الزر BAND.
- يمكنك ايضا الغاء وضع الضبط الاولي بتثبيت ضغط الزر SOURCE حتى يتم إيقاف تشغيل الجهاز. □

ضبط الساعة

استخدم هذه الارشادات لضبط الساعة.

١ اضغط الزر FUNCTION لاختيار وضع الساعة.
اضغط الزر FUNCTION بصورة متكررة حتى تظهر الساعة على الشاشة.

معزز ابراز الصوت الامامي (F.I.E.)

وظيفة معزز ابراز الصوت الامامي (F.I.E.) هي طريقة بسيطة لتعزيز ابراز صوت السماع الامامية بواسطة قطع خرج الذبذبات المتوسطة والعالية المدى من السماعات الخلفية، وتحديد خرجها للذبذبات المنخفضة المدى فقط. يمكنك اختيار الذبذبة التي ترغب في قطعها.

احتياط

عند اعادة تشغيل وظيفة معزز ابراز الصوت الامامي (F.I.E.)، سيقل مستوى خرج الصوت لكل ذبذبات السماعات الخلفية، ليس للصوت الجهير فقط. لذلك قلل مستوى حجم الصوت قبل تشغيل وظيفة معزز ابراز الصوت الامامي (F.I.E.) لمنع زيادة حجم الصوت بصورة مفاجئة.

١ اضغط الزر AUDIO لاختيار وضع معزز ابراز الصوت الامامي (FIE).

اضغط الزر AUDIO حتى يظهر العرض FIE على الشاشة.

- عندما يكون ناتج السماع الخلفية في الوضع R-SP :S/W، يمكنك اختيار الوظيفة F.I.E.

٢ اضغط الزر ▲ لتشغيل وظيفة معزز ابراز الصوت الامامي (F.I.E.).

لايقاف تشغيل وظيفة معزز ابراز الصوت الامامي (F.I.E.)، اضغط الزر ▼.

٣ اضغط الزر ◀ أو ▶ لاختيار الذبذبة المرغوبة.

كل ضغطة للزر ◀ أو ▶ ستعمل على اختيار الذبذبة بالترتيب التالي:

100—160—250 (هرتز)

ملاحظات

- بعد تشغيل وظيفة معزز ابراز الصوت الامامي (F.I.E.)، باستخدام وظيفة توازن الصوت (راجع صفحة ٣٠) قم بضبط مستويات حجم الصوت للسماعات الامامية والخلفية حتى يتم توازنها.
- اضبط وظيفة معزز ابراز الصوت الامامي (F.I.E.) على وضع الايقاف عند استخدام نظام سماعتين. 

ضبط مستويات المصدر

تسمح لك وظيفة ضبط مستوى المصدر (SLA) بضبط مستوى حجم الصوت لكل مصدر لمنع التغيرات الجذرية في مستوى الصوت عند التغيير بين المصادر.

- اوضاع الضبط مبنية على مستوى صوت موالف بث اف ام، والذي يبقى بدون تغيير.

١ قارن مستوي صوت موالف بث اف ام مع مستوي المصدر الذي ترغب في ضبطه.

٢ اضغط الزر AUDIO لاختيار وضع ضبط مستوي المصدر (SLA).

اضغط الزر AUDIO حتى يظهر العرض SLA على الشاشة.

٣ اضغط الزر ▲ أو ▼ لضبط مستوي صوت المصدر.

كل ضغطة للزر ▲ أو ▼ سترفع أو تخفض مستوى صوت المصدر. سيظهر العرض +4 - SLA - 4 : SLA على الشاشة بينما يرتفع أو ينخفض مستوى صوت المصدر.

ملاحظات

- حيث ان مستوى صوت موالف بث اف ام هو مقياس التحكم، فان من غير الممكن استخدام وظيفة ضبط مستوى المصدر لضبط موالف بث اف ام.
- يمكنك ايضا ضبط مستوى صوت موالف بث اف ام باستعمال وظيفة ضبط مستوى المصدر.
- سيتم ضبط نفس قيمة مستوى الصوت لكل من مشغل الاسطوانات المدمجة الداخلي ومشغل الاسطوانات المدمجة المتعددة بصورة اوتوماتيكية.
- سيتم ضبط نفس قيمة مستوى الصوت لكل من الوحدة الخارجية ١ والوحدة الخارجية ٢ بصورة اوتوماتيكية. 

١ اضغط الزر **AUDIO** لاختيار وضع مرشح المرور العلوي (HPF).

إضغط الزر **AUDIO** حتى يظهر العرض **HPF** على الشاشة.

٢ اضغط الزر **▲** لتشغيل وظيفة مرشح المرور العلوي.

سيظهر العرض **80 : HPF** على الشاشة. وتكون وظيفة مرشح المرور العلوي الان على وضع التشغيل.

■ إذا تم ضبط التنقية العالية للصوت مسبقاً، فإن التردد الذي سبق اختياره سيظهر على الشاشة بدلاً من **80**.

■ لايقاف تشغيل وظيفة مرشح المرور العلوي، اضغط الزر **▼**.

٣ اضغط الزر **◀** أو **▶** لاختيار وضع قطع الذبذبة. كل ضغطة للزر **◀** أو **▶** تستعمل على اختيار ذبذبة القطع بالترتيب التالي:

50—63—80—100—125 (هرتز)

سيتم اخراج الذبذبات الاعلى فقط من النطاق المختار من السماعات الامامية أو الخلفية.

تعزير الصوت الجهير

وظيفة تعزير الصوت الجهير تعزز مستوى الجهير الأقل من ١٠٠ هرتز. وكلما زاد مستوى الصوت الجهير، كلما كان الصوت أكثر ثباتاً وتميز الصوت بالقوة بشكل عام. عند استخدام هذه الوظيفة مع مجاهر الترددات الخفيفة يتم تعزير الصوت الناتج عن تردد القطع.

١ اضغط **AUDIO** لاختيار **BASS**.

اضغط **AUDIO** حتى تظهر **BASS** على الشاشة.

■ كما يمكن اختيار وضع تعزير الصوت الجهير بالضغط والاستمرار بالضغط على **SW**.

٢ اضغط على الزر **▲** أو **▼** لاختيار المستوى المرغوب.

تظهر **6—0** على الشاشة كلما ارتفع مستوى الصوت أو إنخفض.



ضبط الصوت

٣ اضغط الزر **◀** أو **▶** لاختيار طور خرج مجاهر الترددات الخفيفة.

اضغط الزر **◀** لاختيار طور الترجيع وتظهر **REV** على الشاشة.

اضغط الزر **▶** لاختيار الطور العادي وتظهر **NOR** على الشاشة.

ضبط تهيئات مجاهر الترددات الخفيفة

عند تشغيل خرج مجاهر الترددات الخفيفة، يمكنك ضبط تردد القطع ومستوى خرج مجاهر الترددات الخفيفة.

١ اضغط **SW** لاختيار **0 : 80**.

اضغط **SW** حتى تظهر **80 : 0** على الشاشة.

■ كما يمكنك أيضاً اختيار قائمة تهيئة مجاهر الترددات الخفيفة بالضغط على **AUDIO** بالجهاز.

■ عند تشغيل خرج مجاهر الترددات الخفيفة، يمكنك اختيار **0 : 80**.

■ إذا كان وضع مجاهر الترددات الخفيفة قد تم اختياره مسبقاً، سيظهر التردد الذي تم اختياره مسبقاً على الشاشة بدلاً من **80**.

٢ اضغط الزر **◀** أو **▶** لاختيار تردد القطع.

كل ضغطة على الزر **◀** أو **▶** تؤدي لاختيار تردد القطع حسب الترتيب التالي:

50—63—80—100—125 (هرتز)

إن الترددات الأقل من تلك الموجودة بالنطاق المختار فقط هي التي يتم إخراجها من مجاهر الترددات الخفيفة.

٣ اضغط الزر **▲** أو **▼** لضبط مستوى خرج مجاهر الترددات الخفيفة.

إن كل ضغطة على الزر **▲** أو **▼** سوف تزيد أو تقلل من مستوى مجاهر الترددات الخفيفة. وسيظهر **24—+6** على الشاشة كلما

زاد المستوى أو إنخفض.

استخدام مرشح المرور العلوي

عندما لا تريد الاستماع للأصوات المنخفضة عن نطاق ذبذبات خرج سماعة الصوت الخفيف الفرعية من السماعات الامامية أو الخلفية، شغل وظيفة مرشح المرور العلوي (HPF). سيتم اخراج الذبذبات الاعلى فقط من النطاق المختار من السماعات الامامية أو الخلفية.

ضبط الصوت

ضبط علو الصوت

تعرض وظيفة علو الصوت عن العجز في مديات الصوت المنخفضة والعالية عند مستويات صوت منخفضة.

١ اضغط الزر **AUDIO** لاختيار وضع علو الصوت **LOUD**.

اضغط الزر **AUDIO** حتى يظهر العرض **LOUD** على الشاشة.

٢ اضغط الزر ▲ لتشغيل وضع علو الصوت.

سيظهر عرض مستوى علو الصوت (مثلاً **LOUD :MID**) على الشاشة.

٣ اضغط الزر ◀ أو ▶ لاختيار وضع المستوى المرغوب.

كل ضغط للزر ◀ أو ▶ ستعمل على اختيار المستوى بالترتيب التالي:

LOW (منخفض) — **MID** (متوسط) — **HI** (عالي)

٤ اضغط الزر ▼ لإيقاف تشغيل وضع علو الصوت.

سيظهر العرض **LOUD :OFF** على الشاشة. □

استخدام خرج مجهر الترددات الخفيفة

إن هذا الجهاز مجهز بخرج مجهر الترددات الخفيفة والذي يمكن تشغيله أو إيقافه.

١ اضغط **SW** لاختيار **SUB W**.

يظهر **SUB W** على الشاشة.

■ كما يمكنك أيضاً اختيار قائمة تهيئة مجهر الترددات الخفيفة بالضغط على **AUDIO** بالجهاز.

■ عندما يكون وضع التحكم في مجهر الترددات الخفيفة على

P/O :FUL، لا يمكنك اختيار **SUB W**.

٢ اضغط الزر ▲ لتشغيل خرج مجهر الترددات الخفيفة.

يظهر **SUB W:NOR** على الشاشة. يشتغل الان خرج مجهر الترددات الخفيفة.

■ إذا تم ضبط طور خرج مجهر الترددات الخفيفة على وضع

الترجيع، سيظهر **SUB W:REV** على الشاشة.

■ لإيقاف خرج مجهر الترددات الخفيفة، اضغط الزر ▼.

الضبط الدقيق لمنحنيات الموازن البياني

يمكنك ضبط الذبذبة المركزية والعامل **Q** (خصائص المنحنى) لكل منحنى موجة مختارة الآن (الأوضاع **EQ-H/EQ-M/EQ-L**).

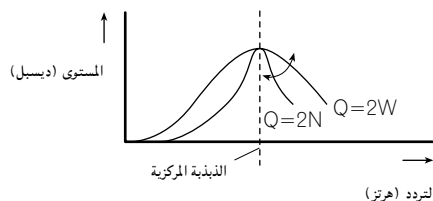

١ اضغط وثبت ضغط الزر **AUDIO** حتى يظهر عرض الذبذبة والعامل **Q** (مثلاً **F-80:Q1W**) على الشاشة.

٢ اضغط **AUDIO** لاختيار النطاق للضبط من بين المستويات المنخفض، المتوسط و العالى.

اضغط **AUDIO** بشكل متكرر للتحويل بين الوظائف التالية: منخفضة—متوسطة—عالية

٣ اضغط على الزر ◀ أو ▶ لاختيار الذبذبة المرغوبة.

اضغط على الزر ◀ أو ▶ حتى يتم ظهور الذبذبة المرغوبة على الشاشة.

منخفض: 40—80—100—160 (هرتز)

متوسطة: 200—500—1k—2k (هرتز)

عالي: 3k—8k—10k—12k (هرتز)

٤ اضغط الزر ▲ أو ▼ لاختيار وضع العامل **Q** المرغوب.

اضغط على الزر ▲ أو ▼ حتى يتم ظهور عرض العامل **Q** المرغوب على الشاشة:

2W—1W—1N—2N

ملاحظة

عند إجراء عمليات الضبط، يتم تحديث المنحنى **CUSTOM**.

□

١ اضغط الزر **AUDIO** لاختيار وضع ضبط المنحنى البياني **EQ**.

اضغط الزر **AUDIO** حتى يظهر العرض **EQ** على الشاشة.

٢ اضغط الزر ◀ أو ▶ لاختيار المنحنى البياني المراد ضبطه.

كل ضغطة للزر ◀ أو ▶ ستعمل على اختيار موجات الموازن البياني بالترتيب التالي:

EQ-L (منخفض) — **EQ-M** (متوسط) — **EQ-H** (عالي)

٣ اضغط الزر ▲ أو ▼ لضبط مستوى موجة الموازن البياني.

كل ضغطة للزر ▲ أو ▼ ستعمل على رفع أو خفض مستوى الموجة المراد موازنتها.

سيظهر العرض **+6 -6** على الشاشة بينما يرتفع أو ينخفض المستوى.

■ يمكنك اختيار موجة أخرى والقيام بضبط مستواها.



عند إجراء عمليات الضبط، يتم تحديث المنحنى **CUSTOM**.

استخدام الموازن البياني

تسمح لك وظيفة الموازن البياني إمكانية ضبط موازنة الصوت وفقا للخصائص الصوتية لمقصورة السيارة حسب الرغبة.

استدعاء منحنيات الموازن البياني

نوجد هناك ست منحنيات موازن بياني مخزنة يمكنك استدعاها بسهولة في أي وقت تشاء. هذه هي قائمة بمنحنيات الموازن البياني:

العرض	منحنى الموازن البياني
SUPER BASS	صوت جهوري ممتاز
POWERFUL	قوي
NATURAL	طبيعي
VOCAL	الاجاني
CUSTOM	الزبون
EQ FLAT	مستوى

- الوضع **CUSTOM** هو منحنى ضبط موازن تقوم أنت بإنشائه. إذا قمت بعمليات ضبط فسيتم حفظ تهيئات منحنيات الموازن في الذاكرة في الوضع **CUSTOM**.
- عند اختيار المنحنى **EQ FLAT** لن يحدث أي إضافة أو تصحيح للصوت. هذه الوظيفة مفيدة للتحقق من تأثيرات منحنيات الموازن البياني بواسطة التحويل بين المنحنى **EQ FLAT** والمنحنى المختار من منحنيات الموازن البياني بالتناوب.

● اضغط الزر **EQ** لاختيار الموازن البياني.

اضغط الزر **EQ** بصورة متكررة للتحويل بين منحنيات الموازن البياني التالية:

—NATURAL—POWERFUL—SUPER BASS—EQ FLAT—CUSTOM—VOCAL

ضبط منحنيات الموازن البياني

يمكنك ضبط منحنى الموازن البياني المختار حاليا حسب رغبتك. سيتم تخزين التعديلات على اوضاع ضبط منحنى البياني في المنحنى **CUSTOM**.

ملاحظة

إذا لم تقوم بأي عملية تشغيل وظيفة الصوت في غضون ٣٠ ثانية، سيعود العرض الى شاشة المصدر بصورة اوتوماتيكية. ■

استخدام ضبط توازن الصوت

تسمح لك هذه الوظيفة باختيار اوضاع ضبط اخفات/توازن الصوت التي تعطي افضل ظروف استماع لكل المقاعد المشغولة.

١ اضغط الزر AUDIO لاختيار وضع توازن الصوت FAD.

اضغط الزر AUDIO حتى يظهر العرض FAD على الشاشة. ■ إذا كان قد تم ضبط وضع توازن الصوت بصورة مسبقة، سيظهر العرض BAL على الشاشة.

٢ اضغط الزر ▲ أو ▼ لضبط توازن صوت السماعات الالمامية/الخلفية.

كل ضغطة للزر ▲ أو ▼ ستحرك توازن صوت السماعات الالمامية/الخلفية باتجاه الامام أو الخلف. سيظهر العرض FAD :R15 - FAD :F15 على الشاشة بينما ينتقل توازن صوت السماعات الالمامية/الخلفية من الامام الى الخلف.

■ وضع FAD : 0 هو وضع الضبط الصحيح عندما يتم استخدام سماعتين فقط.
■ عندما يكون ناتج السماعه الخلفية في الوضع R-SP :S/W، لن يمكنك ضبط توازن السماعات الالمامية/الخلفية. راجع ضبط خرج السماعه الخلفية ومتحكم سماعه الصوت الخفيض الفرعية بصفحة ٣٦.

٣ اضغط الزر ◀ أو ▶ لضبط توازن الصوت من السماعه اليسرى/اليمنى.

عند ضغط الزر ◀ أو ▶، سيظهر العرض BAL : 0 على الشاشة. كل ضغطة للزر ◀ أو ▶ ستحرك توازن صوت السماعات اليسرى/اليمنى باتجاه اليسار أو اليمين. سيظهر العرض BAL : L15 - BAL : R15 بينما ينتقل توازن الصوت من السماعه اليسرى/اليمنى من اليسار الى اليمين. ■

التعريف بعمليات ضبط الصوت

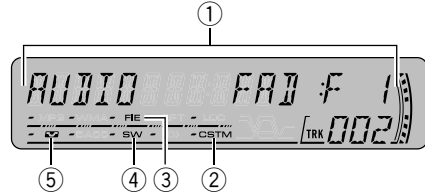

① عرض الصوت

يبين حالة عمليات ضبط الصوت.

② عرض الزبون CUSTOM

يبين متى تم اختيار منحنى الزبون حالياً.

③ مؤشر معزز ابراز الصوت الالمامي (FIE)

يبين متى تم اختيار تشغيل معزز ابراز الصوت الالمامي.

④ المؤشر SW

يظهر عند تشغيل خرج مجهاه الترددات الخفيضه.

⑤ مؤشر علو الصوت Loudness

يظهر على الشاشة عند تشغيل وظيفة علو الصوت.

● اضغط الزر AUDIO لعرض اسماء ووظائف الصوت.

اضغط الزر AUDIO بصورة متكررة للتحويل بين وظائف الصوت التالية:

FAD (ضبط توازن الصوت) — **EQ** (ضبط منحنى موازن الصوت) — **LOUD** (علو الصوت) — **SUB W** (ضبط تشغيل/إيقاف مجهاه الترددات الخفيضه) — **0:80** (ضبط مجهاه الترددات الخفيضه) — **HPF** (تنقية الصوت العالي) — **BASS** (تعزيز الصوت الجهمير) — **FIE** (معزز الصورة الالمامية) — **SLA** (ضبط مستوى المصدر)

■ عندما يكون وضع ضبط المتحكم في سماعه الصوت الخفيض الفرعية على الوضع **P/O :FUL** فقط، لن يمكنك التحويل الى الوضع **SUB W**. (راجع الصفحة ٤١).

■ يمكنك اختيار الوضع **0:80** فقط عند تشغيل خرج سماعه الصوت الخفيض الفرعية في الوضع **SUB W**.
■ عند اختيار موالف بث اف ام FM كمصدر، لن يمكنك التحويل الى الوضع **SLA**.

■ للعودة الى شاشة عرض كل مصدر، اضغط الزر **BAND**.

استخدام تعزيز ضغط وجهازة الصوت

يمكنك استخدام هذه الوظائف بواسطة مشغل أسطوانات مدمجة متعددة يتوافق مع تشغيلها فقط.

يسمح لك استخدام وظائف ضغط الصوت (COMP) وتعزيز الصوت الجهير الديناميكي (DBE) من ضبط جودة صوت إعادة الاستماع لمشغل الأسطوانات المدمجة المتعددة. كل واحدة من الوظائف لها خطوتي ضبط. توازن وظيفة ضغط الصوت (COMP) خرج الاصوات العالية والمنخفضة في المستويات العالية. تعزز وظيفة DBE في مستوى الصوت الجهير لاعطاء إعادة استماع بصوت ممتلئ. استمع لكلا التأثيرات بينما تختار أحدها واستخدم التأثير الأفضل الذي يعزز من صوت إعادة الاستماع للاغنية أو الاسطوانة المدمجة التي تستمع إليها.

١ إضغط الزر FUNCTION لإختيار وضع ضغط الصوت (COMP).

إضغط الزر FUNCTION حتى يظهر العرض COMP على الشاشة.

■ إذا لم يتوافق مشغل الأسطوانات المدمجة المتعددة مع وظيفتي ضغط الصوت (COMP)/تعزيز الصوت الجهير الديناميكي (DBE)، سيظهر العرض NO COMP على الشاشة عند محاولة اختياره.

٢ إضغط الزر ▲ أو ▼ لإختيار اوضاع الضبط المفضلة لديك.

إضغط الزر ▲ أو ▼ بصورة متكررة للتحويل بين اوضاع الضبط التالية:

COMP OFF (ايقاف تشغيل ضغط الصوت) — **COMP 1**
(ضغط الصوت ١) — **COMP 2** (ضغط الصوت ٢) —

COMP OFF (ايقاف تشغيل ضغط الصوت) — **DBE 1**
(تعزيز الصوت الجهير الديناميكي ١) — **DBE 2** (تعزيز الصوت

الجهير الديناميكي ٢) □

استخدام وظائف الأسطوانات المدمجة المحتوية على نصوص CD TEXT

يمكنك استخدام تلك الوظائف مع مشغل أسطوانات مدمجة متعددة يتوافق مع تشغيل الأسطوانات المدمجة المحتوية على نصوص CD TEXT فقط.

بعض الأسطوانات لها معلومات معينة سجلت على الأسطوانات أثناء صناعتها. قد تحتوي تلك الأسطوانات على معلومات مثل عناوين الأسطوانات، عناوين الاغاني، اسم المغني ووقت إعادة الاستماع وهي تدعى اسطوانات مدمجة محتوية على نصوص CD TEXT. تكون الاسطوانات المحتوية على شفرة خاصة بالاسطوانات المدمجة المحتوية على نصوص CD TEXT هي التي تعمل بالوظائف التي مذكورة ادناه فقط.

عرض معلومات النصوص الموجودة على أقراص نصوص الاسطوانة CD TEXT

● إضغط الزر DISPLAY.

إضغط الزر DISPLAY بصورة متكررة للتحويل بين اوضاع الضبط التالية:

وقت الاستماع—**DISC TITLE** (عنوان الاسطوانة)

—**DISC ARTIST** (اسم مغني الاسطوانة)

—**TRACK TITLE** (اسم الاغنية)

—**TRACK ARTIST** (اسم مغني الاغنية)

■ إذا لم يتم تسجيل بيانات معينة على الاسطوانات المدمجة المحتوية على نصوص CD TEXT، سيظهر العرض

NO XXXX على الشاشة (مثلا لا يوجد عنوان اسطوانة

(NO TRACK TITLE).)

التنقل بين بيانات النصوص على الشاشة

يمكن لهذا الجهاز عرض أول ٨ أحرف فقط من عنوان الاسطوانة **DISC TITLE**، مغني الاسطوانة **DISC ARTIST**، أسم

الاغنية **TRACK TITLE** ومغني الاغنية

TRACK ARTIST. عندما تكون البيانات المسجلة أطول من

٨ أحرف، يمكنك التنقل بين النص الموجود على اليسار بحيث يمكن رؤية بقية العنوان.

● إضغط وثبت ضغط الزر DISPLAY حتى يبدأ

العنوان بالحركة الى اليسار.

ستظهر أحرف العنوان الباقية على الشاشة. □

مشغل الأسطوانات المدمجة المتعددة

٣ إضغط الزر ▲ أو ▼ لاختيار الحرف الأبجدي المرغوب.

كل ضغطه للزر ▲ ستعمل على عرض حرف أبجدي (باللغة الإنجليزية) بهذا الترتيب XYZ... ABC، والأعداد بالترتيب [] > ... 123. كل ضغطه للزر ▼ ستعمل على عرض الحروف بترتيب عكسي، مثل هذا الترتيب ZYX... CBA.



٤ إضغط الزر ► لتحريك المشيرة إلى موقع الحرف التالي.

بينما يكون الحرف المرغوب معروضا، إضغط الزر ► لتحرك المشيرة إلى الموقع التالي ثم اختر الحرف التالي. إضغط الزر ◀ للتحرك باتجاه الخلف على الشاشة.

٥ حرك المشيرة إلى الموقع الأخير بالضغط على الزر ► بعد ادخال العنوان.

عند ضغط الزر ► مرة أخرى، سيتم تخزين العنوان المدخل في الذاكرة.

٦ إضغط الزر BAND للعودة إلى وضع عرض الاستماع.

ملاحظات

- تبقى هذه العناوين في محفوظة في الذاكرة، حتى بعد اخراج الاسطوانة من المخزن، وسيتم استدعائها عندما يتم اعادة ادخال الاسطوانة في الجهاز.
- بعد إنتهاء تخزين بيانات ١٠٠ اسطوانة في الذاكرة، فان بيانات الاسطوانات الجديدة ستحل محل أقدم البيانات.

عرض عناوين الاسطوانات

يمكنك عرض أي عنوان لاسطوانة ادخلت عنوانها مسبقا.

● إضغط الزر DISPLAY.

إضغط الزر DISPLAY بصورة متكررة للتحويل بين اوضاع الضبط التالية:

وقت اعادة الاستماع—DISC TITLE (عنوان الاسطوانة) عند اختيار الوضع DISC TITLE، سيظهر عرض عنوان الاسطوانة التي يتم الاستماع اليها حاليا على الشاشة.

■ اذا لم يتم ادخال عنوان للاسطوانة التي يتم الاستماع اليها حاليا، سيظهر العرض لا يوجد عنوان NO DISC TITLE. □

٢ إضغط وثبت ضغط الزر FUNCTION حتى يظهر العرض TITLE IN على الشاشة، ثم اضغط الزر FUNCTION لاختيار الوضع ITS.

بعد ظهور العرض TITLE IN على الشاشة، إضغط الزر FUNCTION حتى يظهر العرض ITS على الشاشة.

٣ إضغط الزر ▼ لحذف كل اغاني الاسطوانة المدمجة التي يتم الاستماع اليها من قائمة استماعك بوضع الاختيار الفوري للاغنية ITS.

تم حذف كل اغاني الاسطوانة المدمجة التي يتم الاستماع اليها الآن من قائمة استماعك بوضع الاختيار الفوري للاغنية ITS وسيظهر العرض ITS CLR على الشاشة.

٤ إضغط الزر BAND للعودة إلى وضع عرض الاستماع. □

استخدام وظائف عناوين الاسطوانات

يمكنك ادخال عناوين للاسطوانات المدمجة وعرض تلك العناوين على الشاشة. ثم بعدئذ يمكنك بسهولة البحث عن واختيار الاسطوانة المرغوب سماعها.

ادخال عناوين الاسطوانات

استخدم وظيفة ادخال عناوين الاسطوانات لتخزين وحتى ١٠٠ عنوان اسطوانة (بواسطة قائمة الاستماع بالاختيار الفوري للاغنية) في مشغل اسطوانات المدمجة المتعددة. يمكن لكل عنوان ان يكون وحتى بطول ١٠ أحرف.

١ قم بالاستماع للاسطوانة المدمجة التي ترغب في ادخال عنوانها.

إضغط الزر ▲ أو ▼ لاختيار الاسطوانة المدمجة.

٢ إضغط وثبت ضغط الزر FUNCTION حتى يظهر عرض وضع دخل العنوان TITLE IN على الشاشة.

بعد ظهور العرض TITLE IN على الشاشة، إضغط الزر FUNCTION بصورة متكررة، سيتم ظهور الوظائف التالية على الشاشة:

■ TITLE IN (دخل عنوان الاسطوانة)—ITS (برمجة البحث الفوري عن الاغنية)

■ عند الاستماع لاسطوانة مدمجة محتوية على نصوص CD TEXT بواسطة مشغل الاسطوانات المدمجة المتعددة متوافق مع تشغيل الاسطوانات المدمجة المحتوية على نصوص CD TEXT، لن يمكنك التحويل إلى الوضع TITLE IN. لان عنوان الاسطوانة قد تم تسجيله على الاسطوانة المدمجة المحتوية على نصوص CD TEXT مسبقا.

Ar

٢٨

مشغل الأسطوانات المدمجة المتعددة

مسح اغنية من قائمة استماعك بالاختيار الفوري للاغنية ITS

عندما تريد حذف اغنية من قائمة استماعك بالاختيار الفوري للاغنية (ITS)، يمكنك عمل ذلك إذا كان وضع الاستماع بالاختيار الفوري للاغنية (ITS) على وضع التشغيل. إذا كان وضع الاستماع بالاختيار الفوري للاغنية (ITS) على وضع التشغيل، تخطى الى الخطوة ٢. وإذا لم يتم تشغيل وضع الاستماع بالاختيار الفوري للاغنية (ITS) حتى الآن، اضغط الزر **FUNCTION**.

١ استمع الى الاسطوانة التي تريد حذف اغنية منها في قائمة الاستماع للاختيار الفوري للاغنية (ITS) ثم شغل وضع الاستماع بالاختيار الفوري للاغنية (ITS).

إرجع الى قسم الاستماع من قائمة الاستماع بالاختيار الفوري للاغنية (ITS) في هذه الصفحة.

٢ اضغط وشيت ضغط الزر **FUNCTION** حتى يظهر العرض **TITLE IN** على الشاشة، ثم اضغط الزر **FUNCTION** لاختيار الوضع **ITS**. بعد ظهور العرض **TITLE IN** على الشاشة، اضغط الزر **FUNCTION** حتى يظهر العرض **ITS** على الشاشة.

٣ قم باختيار الاغنية المرغوبة بضغط الزر ◀ أو ▶.

٤ اضغط الزر ▼ لحذف الاغنية من قائمة استماعك بوضع الاختيار الفوري للاغنية ITS.

سيتم حذف الاغنية المختارة التي يتم الاستماع اليها الآن من قائمة استماعك بوضع الاختيار الفوري للاغنية ITS وستبدأ اعادة الاستماع للاغنية التالية من قائمة استماعك بوضع الاختيار الفوري للاغنية ITS.

■ إذا لم يتم برمجة أي اغنية في هذا المدى للاستماع بوضع الاختيار الفوري للاغنية (ITS-P) سيظهر العرض **EMPTY** على الشاشة وتستأنف عملية الاستماع العادية.

٥ اضغط الزر **BAND** للعودة الى وضع عرض الاستماع.

مسح اسطوانة المدمجة من قائمة استماعك بالاختيار الفوري للاغنية ITS

عندما تريد حذف كل اغاني اسطوانة مدمجة من قائمة استماعك بالاختيار الفوري للاغنية (ITS)، يمكنك عمل ذلك إذا كان وضع الاستماع بالاختيار الفوري للاغنية (ITS) على وضع إيقاف التشغيل.

١ استمع الى اسطوانة المدمجة التي تريد حذفها. اضغط الزر ▲ أو ▼ لاختيار الاسطوانة.

٣ قم باختيار الاغنية المرغوبة بضغط الزر ◀ أو ▶.

٤ اضغط الزر ▲ لتخزين الاغنية التي يتم سماعها حالياً في قائمة الاستماع.

سيظهر العرض **ITS IN** على الشاشة لفترة وجيزة وسيتم اضافة الاغنية المختارة التي يتم الاستماع اليها حالياً الى قائمة استماعك. ستبين الشاشة العرض **ITS** مرة أخرى.

٥ اضغط الزر **BAND** للعودة الى وضع عرض الاستماع.

ملاحظة

بعد انتهاء تخزين بيانات ١٠٠ اسطوانة في الذاكرة، فان بيانات الاسطوانات الجديدة ستحل محل أقدم بيانات.

الاستماع من قائمة الاستماع بالاختيار الفوري للاغنية ITS

تسمح لك وظيفة الاستماع بالاختيار الفوري للاغنية (ITS) بالاستماع للاغاني التي ادخلتها الى قائمة الاستماع بالاختيار الفوري للاغنية (ITS). عند تشغيل وظيفة الاستماع بالاختيار الفوري للاغنية ITS، سيبدأ الاستماع للاغاني من قائمة الاستماع بالاختيار الفوري للاغنية (ITS) لمشغل اسطوانات المدمجة المتعددة.

١ قم باختيار مدى التكرار.

إرجع الى قسم الاستماع المتكرر في صفحة ٢٥.

٢ اضغط الزر **FUNCTION** لاختيار وضع الاستماع بالاختيار الفوري للاغنية (ITS-P).

إضغط الزر **FUNCTION** حتى يظهر العرض **ITS-P** على الشاشة.

٣ اضغط الزر ▲ لتشغيل وضع الاستماع بالاختيار الفوري للاغنية (ITS-P).

سيظهر العرض **ITS-P:ON** على الشاشة. ستبدأ اعادة الاستماع لتلك الاغاني الموجودة في قائمة استماعك ضمن المدى المختار مسبقاً إما **MCD** (تكرار مشغل اسطوانات السي دي المتعددة) أو **DSC** (تكرار الاسطوانة).

■ إذا لم يتم برمجة أي اغنية في هذا المدى للاستماع بالاختيار الفوري للاغنية (ITS) سيظهر العرض **EMPTY** على الشاشة.

٤ اضغط الزر ▼ لإيقاف تشغيل وضع الاستماع بالاختيار الفوري للاغنية (ITS).

سيظهر العرض **ITS-P:OFF** على الشاشة. وستستمر عملية الاستماع للاغاني بالترتيب الاعتيادي من الاغنية والاسطوانة التي يتم الاستماع اليها الآن.

مشغل الأسطوانات المدمجة المتعددة

مسح الأسطوانات والإغاني

بينما يتم استعمال الوضع **DSC** (تكرار اسطوانة)، سيتم الاستماع لبداية كل أغنية على الاسطوانة المختارة لمدة حوالي ١٠ ثوان. عند استعمال الوضع **MCD** (تكرار مشغل اسطوانات المدمجة المتعددة)، سيتم الاستماع لبداية أول أغنية على كل اسطوانة يتم الاستماع لها لمدة حوالي ١٠ ثوان.

١ قم باختيار مدى التكرار.

إرجع الى قسم الاستماع المتكرر الموجود على الصفحة السابقة.

٢ اضغط الزر **FUNCTION** لاختيار وضع المسح **SCAN**.

إضغط الزر **FUNCTION** حتى يظهر العرض **SCAN** على الشاشة.

٣ اضغط الزر ▲ لتشغيل وضع الاستماع بالمسح.

سيظهر العرض **SCAN:ON** على الشاشة، وسيتم الاستماع لبداية كل أغنية على الاسطوانة الحالية (لبداية أول أغنية على كل اسطوانة) لمدة حوالي ١٠ ثوان.

٤ عند إيجاد الأغنية (أو الاسطوانة) المرغوبة، اضغط الزر ▼ لإيقاف تشغيل وظيفة الاستماع بالمسح.

سيظهر العرض **SCAN:OFF** على الشاشة. سيستمر الاستماع للأغنية (أو الاسطوانة).

■ إذا عاد العرض بصورة أوتوماتيكية الى وضع عرض الاستماع، قم باختيار وضع الاستماع بالبحث **SCAN** مرة أخرى بضغط الزر **FUNCTION**.

ملاحظات

- بعد الإنتهاء من وضع مسح الأغنية أو الاسطوانة، ستبدأ عملية الاستماع العادية للأغنية مرة أخرى.
- إذا شغلت وظيفة الاستماع بالمسح أثناء وضع **DSC** ثم عدت الى وضع عرض إعادة الاستماع، سيظهر العرض **DSCN** على الشاشة. □

إيقاف الاستماع لاسطوانة مدمجة مؤقتًا

تسمح لك وظيفة الايقاف المؤقت امكانية ايقاف الاستماع لاسطوانة مدمجة بصورة مؤقتة.

١ اضغط الزر **FUNCTION** لاختيار وضع الايقاف المؤقت **(PAUSE)**.

إضغط الزر **FUNCTION** حتى يظهر العرض **PAUSE** على الشاشة.

٢ اضغط الزر ▲ لتشغيل وظيفة الايقاف المؤقت.

سيظهر العرض **PAUSE:ON** على الشاشة. وسيتوقف مؤقتًا الاستماع للأغنية الحالية.

٣ اضغط الزر ▼ لإيقاف تشغيل وظيفة الايقاف المؤقت.

سيظهر العرض **PAUSE:OFF** على الشاشة. سيتم استئناف الاستماع عند نفس النقطة التي قمت عندها بتشغيل وظيفة الايقاف المؤقت. □

استخدام قائمة الاستماع لوظيفة الاختيار الفوري للأغنية **ITS**

تسمح لك وظيفة الاختيار الفوري للأغنية **(ITS)** بعمل قائمة للأغاني التي ترغب في سماعها من تلك الموجودة في خزانة مشغل اسطوانات المدمجة المتعددة. وبعد اضافة اغانيك المفضلة الى قائمة الاستماع يمكنك تشغيل الاستماع بالاختيار الفوري للأغنية **(ITS)** للأغاني المختارة فقط.

عمل قائمة الاستماع بواسطة برمجة الاختيار الفوري للأغنية **ITS**

يمكنك استخدام وظيفة الاختيار الفوري للأغنية **(ITS)** وإعادة الاستماع وحتى ٩٩ أغنية للاسطوانة الواحدة، وحتى ١٠٠ اسطوانة (مع عنوان الاسطوانة). (واما مع مشغلات الاسطوانات المدمجة المتعددة المباعة قبل الموديلات **CDX- P1250** و **CDX- P650**، وحتى ٢٤ أغنية يمكنك تخزينها في قائمة الاستماع.)

١ استمع للأسطوانة التي ترغب في برمجتها. اضغط الزر ▲ أو ▼ لاختيار اسطوانة.

٢ اضغط وثبت ضغط الزر **FUNCTION** حتى يظهر العرض **TITLE IN** على الشاشة، ثم اضغط الزر **FUNCTION** لاختيار الوضع **ITS**.

بعد ظهور العرض **TITLE IN** على الشاشة، اضغط الزر **FUNCTION** بصورة متكررة، سيتم ظهور الوظائف التالية على الشاشة:

TITLE IN (دخل عنوان الاسطوانة) — **ITS** (برمجة البحث الفوري عن الأغنية)

مشغل الأسطوانات المدمجة المتعددة

- ٢ اضغط الزر ◀ أو ▶ لاختيار مدى التكرار المرغوب.
اضغط الزر ▶ أو ▶ حتى يظهر مدى الاستماع المرغوب على الشاشة.
- **MCD** – سيتم تكرار الاستماع لكل الأسطوانات الموجودة في مشغل أسطوانات المدمجة المتعددة.
 - **TRK** – سيتم تكرار الاستماع للأغنية التي يتم الاستماع إليها حالياً.
 - **DSC** – سيتم تكرار الاستماع للأسطوانة التي يتم الاستماع إليها حالياً.

ملاحظات

- إذا قمت باختيار أسطوانات أخرى أثناء الاستماع المتكرر، سيغير مدى الاستماع المتكرر الى وضع **MCD**.
- إذا كنت تقوم بإجراء البحث عن أغنية أو التقديم السريع/الترجيع أثناء وضع **TRK**، سيغير مدى الاستماع المتكرر الى وضع **DSC**.
- عندما تقوم باختيار الفولدر **DSC** لنطاق التكرار والعودة الى شاشة العرض، يتم عرض **DRPT** على الشاشة.

الاستماع للأغاني بترتيب عشوائي

يسمح لك الاستماع العشوائي إمكانية الاستماع للأغنيات الموجودة على أسطوانة المدمجة بترتيب عشوائي ضمن مدى التكرار، إما الوضع **MCD** أو الوضع **DSC**.

١ قم باختيار مدى التكرار.

إرجع الى قسم الاستماع المتكرر الموجود على هذه الصفحة.

٢ اضغط الزر **FUNCTION** لاختيار وضع الاستماعالعشوائي **RDM**.

اضغط الزر **FUNCTION** حتى يظهر العرض **RDM** على الشاشة.

٣ اضغط ▲ لتشغيل الاستماع العشوائي.

سيظهر العرض **RDM:ON** على الشاشة. وسيتم الاستماع للأغاني بترتيب عشوائي ضمن المديات المختارة **MAG** أو **DSC**.

٤ اضغط الزر ▼ لإيقاف تشغيل وظيفة الاستماع

العشوائي.

سيظهر العرض **RDM:OFF** على الشاشة. سيستمر الاستماع للأغاني بالترتيب.

ملاحظة

إذا شغلت وظيفة الاستماع العشوائي أثناء وضع **DSC** ثم عدت الى وضع عرض إعادة الاستماع، سيظهر العرض **DRDM** على الشاشة.

تعريف بعمليات تشغيل مشغل الأسطوانات المدمجة المتعددة المتقدمة

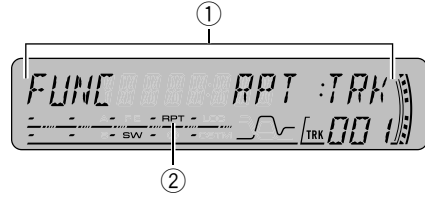

① عرض الوظائف

يبين حالة الوظيفة.

② مؤشر الاستماع المتكرر **RPT**

يبين متى تم تشغيل وضع الاستماع المتكرر.

● **إضغط الزر FUNCTION لعرض أسماء الوظائف.**
إضغط الزر **FUNCTION** بصورة متكررة للتحويل بين الوظائف التالية:

- RPT** (الاستماع المتكرر) — **RDM** (الاستماع العشوائي)
- **SCAN** (الاستماع بالمسح) — **ITS-P** (الاستماع بالبحث الفوري عن الأغنية) — **PAUSE** (الإيقاف المؤقت)
- **COMP** (الاستماع بضغط الصوت وتعزيز الصوت الجهمير الديناميكي)
- للعودة لعرض الاستماع، إضغط الزر **BAND**.

ملاحظة

إذا لم يتم تشغيل الوظيفة خلال ٣٠ ثانية، سيعود العرض بصورة اوتوماتيكية الى عرض الاستماع.

الاستماع المتكرر

يوجد هناك ثلاث مديات للاستماع المتكرر لمشغلات أسطوانات المدمجة المتعددة: **MCD** (تكرار مشغل أسطوانات المدمجة المتعددة)، **TRK** (تكرار لأغنية واحدة)، و **DSC** (تكرار الأسطوانة).

١ اضغط الزر **FUNCTION** لاختيار وضع الاستماع المتكرر (**RPT**).

إضغط الزر **FUNCTION** حتى يظهر العرض **RPT** على الشاشة.

مشغل الاسطوانات المدمجة المتعددة

الاستماع لاسطوانة مدمجة



يمكنك استخدام هذا الجهاز للتحكم في مشغل الاسطوانات المدمجة المتعددة، الذي يباع بصورة منفصلة. هذه خطوات اساسية ضرورية للاستماع لاسطوانات مدمجة بواسطة مشغل الاسطوانات المدمجة المتعددة. كما سيبدأ شرح عمليات تشغيل الاسطوانات المدمجة المتقدمة في الصفحة التالية.

① المؤشر EQ

يظهر أي من منحنيات الموازنة التي تم اختيارها.

② مؤشر رقم الاسطوانة

يبين الاسطوانة التي يتم الاستماع اليها حاليا.

③ مؤشر وقت الاستماع

يبين مدة الاستماع المتبقية للاغنية يتم الاستماع اليها حاليا.

④ مؤشر رقم الاغنية

يبين الاغنية التي يتم الاستماع اليها حاليا.

1 اضغط الزر **SOURCE** لاختيار مشغل الاسطوانات المدمجة المتعددة.

اضغط الزر **SOURCE** حتى يظهر العرض **MULTI CD** على الشاشة.

2 استخدم الزر **VOLUME** لضبط مستوي الصوت. دوره لرفع أو خفض مستوى الصوت.

3 قم باختيار اسطوانة التي ترغب في الاستماع اليها بواسطة الازرار 1-6.

للاستماع المضبوطة مسبقا على الازرار 1 إلى 6، اضغط رقم الزر الموافق لها.

وإذا كنت ترغب في الاستماع للاسطوانات المضبوطة على الازرار 7-12، اضغط وثبت ضغط رقم الزر الموافق لها مثلا الزر 1 للزر 7، حتى يظهر رقم الاسطوانة على الشاشة.

يمكنك أيضا الاختيار المتتابع للاسطوانة بالضغط على أحد الزرين ▲/▼.

4 لإجراء عملية التقديم السريع أو التراجع، اضغط الزر ◀ أو ▶.

5 للتخطي الى الخلف أو الإمام الى اغنية اخرى، اضغط الزر ▶ أو ◀.

ضغط الزر ▶ سيعمل على التخطي الى الاغنية التالية. كما سيعمل ضغط الزر ◀ مرة واحدة على التخطي لبداية الاغنية الحالية. ضغطه مرة اخرى سيعمل على التخطي الى الاغنية السابقة.

ملاحظات

- عندما يقوم مشغل الاسطوانات المدمجة المتعددة بتنفيذ العمليات التحضيرية، سيظهر العرض **READY** على الشاشة.
- إذا ظهرت رسالة خطأ مثل **ERROR-11** على الشاشة، إرجع الى دليل المالك الخاص بمشغل الاسطوانات المدمجة المتعددة.
- إذا لم توجد إسطوانات في خزانة اسطوانات مشغل الاسطوانات المدمجة المتعددة، سيظهر العرض لا توجد اسطوانة على الشاشة.
- عند اختيار اسطوانة مدمجة محتوية على نصوص CD TEXT بواسطة مشغل الاسطوانات المدمجة المتعددة المتوافق مع تشغيل الاسطوانات المدمجة المحتوية على نصوص CD TEXT، ستبدأ عملية التنقل الى الجانب الايسر من عناوين الاسطوانة والاغاني بصورة اوتوماتيكية. □

مشغل الاسطوانات المدمجة المتعددة

ذو 5 اسطوانة

الوظائف الموضحة في هذا الدليل هي التي يمكن استخدامها لتشغيل مشغلات اسطوانات المدمجة المتعددة ذو 5 اسطوانة فقط. □

عند إعادة الاستماع لاسطوانة WAV

● اضغط الزر **DISPLAY**.

اضغط الزر **DISPLAY** بصورة متكررة للتحويل بين اوضاع الضبط التالية:

وقت الاستماع—**FOLDER** (اسم الحافظة)—**FILE**
(اسم الملف)—تردد العينة

- إذا لم يتم تسجيل بيانات معينة على اسطوانات WAV، سيظهر العرض **NO XXXX** على الشاشة (مثلا لا يوجد اسم الحافظة **NO NAME**).
- سيتمكنك إعادة الاستماع للملفات WAV بترددات ١٦، ٢٢.٠٥، ٢٤، ٣٢، ٤٤.١، ٤٨ كيلوهرتز (نظام LPCM) أو ٢٢.٠٥ و ٤٤.١ كيلوهرتز (نظام MS ADPCM) فقط. تكون ترددات العينة المعروضة في العارضة بأرقام صحيحة. □

التنقل بين بيانات النصوص على الشاشة

يمكن لهذا الجهاز عرض أول ١٦ أحرف فقط من أسماء الحافظة **FOLDER**، الملف **FILE**، عنوان الاغنية **TRACK TITLE** ومعني الاغنية **ARTIST**، عنوان اللبوم الموسيقي **ALBUM** والتعليق **COMMENT**. عندما تكون البيانات المسجلة أطول من ١٦ أحرف، سيتمكنك التنقل بين النص الموجود على اليسار بحيث يمكن رؤية بقية بيانات النصوص.

● اضغط وشبه ضغط الزر **DISPLAY** حتى تبدأ

بيانات النصوص بالحركة الى اليسار.
ستظهر بيانات النصوص المتبقية على الشاشة.

ملاحظة

على العكس من شكل ملفات MP3 و WMA، فإن ملفات WAV تُظهر مجلد **FOLDER** و ملف **FILE** فقط. □

اختيار طريقة البحث

يمكنك تحويل طريقة البحث ما بين اوضاع التقديم السريع/الترجيع والبحث لكل عشر اغاني.

١ اضغط الزر FUNCTION لاختيار وضع التقديم السريع /الترجيع FF/REV.

اضغط الزر FUNCTION حتى يظهر العرض FF/REV على الشاشة.

- اذا كان وضع طريقة البحث ROUGH قد تم اختياره مسبقا، سيظهر العرض ROUGH على الشاشة.

٢ اضغط الزر ◀ أو ▶ لاختيار طريقة البحث.

اضغط الزر ◀ أو ▶ حتى يظهر عرض طريقة البحث المرغوب على الشاشة.

- FF/REV - التقديم السريع والترجيع
- ROUGH - البحث لكل عشر اغاني

عرض بيانات النصوص الموجودة على اسطوانة WMA/MP3

يمكن عرض بيانات النصوص المسجلة على اسطوانات WMA/MP3.

عند اعادة الاستماع لاسطوانة WMA/MP3

● إضغط الزر DISPLAY.

إضغط الزر DISPLAY بصورة متكررة للتحويل بين اوضاع الضبط التالية:

وقت الاستماع—FOLDER (اسم الحافظة)—FILE (اسم الملف)—TRACK TITLE (عنوان الاغنية)—ARTIST (اسم المغني)—ALBUM (عنوان البوم الموسيقي)—COMMENT (تعليق)—معدل البيت

- عند اعادة الاستماع الى ملفات MP3 مسجلة بنظام VBR (معدل البيت المتغير)، فان قيمة معدل البيت لن يتم عرضها حتى بعد التحويل الى وضع معدل البيت.
- عند اعادة الاستماع الى ملفات WMA سجلت كملفات VBR، سيتم عرض متوسط معدل البيت على العارضة.
- اذا لم يتم تسجيل بيانات معينة على اسطوانات WMA/MP3، سيظهر العرض NO XXXX على الشاشة (مثلا لا يوجد اسم المغني (NO NAME).
- طبقا لبعض إصدارات iTunes® المستخدمة في نسخ ملفات MP3 على الاسطوانة، قد لا تظهر بيانات التعليق صحيحة على الشاشة.
- iTunes® هي علامة تجارية لشركة أبل لأجهزة الكمبيوتر المسجلة بالولايات المتحدة والدول الأخرى.
- وفقا لنسخة مشغل ميديا الوندوز المستخدم في تشفير ملفات WMA، فقد لا يتم عرض اسماء البومات الموسيقية وبيانات النصوص الاخرى بصورة صحيحة على الشاشة.

البحث لكل عشر اغاني على الحافظة الحالية

اذا كانت الحافظة الحالية تحتوي على أكثر من ١٠ أغاني، سيمكنك البحث لكل عشر اغاني. عندما تكون الحافظة تحتوي على اغاني كثيرة، سيكون من الصعب البحث عن الاغنية التي ترغب في الاستماع اليها.

١ اختر طريقة البحث على الوضع ROUGH.

ارجع الى قسم اختيار طريقة البحث الموجود في هذه الصفحة.

٢ اضغط وثبت ضغط الزر ◀ أو ▶ لاختيار وضع البحث لكل عشر اغاني على الحافظة الحالية.

- اذا كانت الحافظة الحالية تحتوي على أقل من ١٠ أغاني، فان ضغط وتثبيت ضغط الزر ▶ سيستدعي اخر اغنية على الحافظة. كذلك، اذا كان عدد الاغاني المتبقية بعد البحث لكل عشر اغاني اقل من ١٠، فان ضغط وتثبيت ضغط الزر ▶ سيستدعي اخر اغنية على الحافظة.
- اذا كانت الحافظة الحالية تحتوي على أقل من ١٠ أغاني، فان ضغط وتثبيت ضغط الزر ◀ سيستدعي اول اغنية على الحافظة. كذلك، اذا كان عدد الاغاني المتبقية بعد البحث لكل عشر اغاني اقل من ١٠، فان ضغط وتثبيت ضغط الزر ◀ سيستدعي اول اغنية على الحافظة. □

ايقاف الاستماع لملفات WAV/WMA/MP3 مؤقتا

تسمح لك وظيفة الايقاف المؤقت امكانية ايقاف الاستماع لملفات WAV/WMA/MP3 بصورة مؤقتة.

١ اضغط الزر **FUNCTION** لاختيار وضع الايقاف المؤقت **PAUSE**.

٢ اضغط الزر **▲** لتشغيل وظيفة الايقاف المؤقت. سيظهر العرض **PAUSE:ON** على الشاشة. وسيتوقف مؤقتا الاستماع للاغنية الحالية.

٣ اضغط الزر **▼** لايقاف تشغيل وظيفة الايقاف المؤقت. سيظهر العرض **PAUSE:OFF** على الشاشة. سيتم استئناف الاستماع عند نفس النقطة التي قمت عندها بتشغيل وظيفة الايقاف المؤقت. 

استخدام ضغط الصوت و BMX

يسمح لك استخدام وظائف ضغط الصوت (COMP) و BMX بضبط جودة صوت اعادة الاستماع لهذا المشغل. كل واحدة من الوظائف لها خطوتي ضبط. توازن وظيفة ضغط الصوت (COMP) خرج الاصوات العالية والمنخفضة في المستويات العالية. تتحكم وظيفة BMX في مستوى صدى الصوت لاعطاء اعادة استماع بصوت متملى. إستمع لكل من التأثيرات بينما تختار أحدها واستخدم التأثير الأفضل الذي يعزز من صوت اعادة الاستماع للاغنية أو الاسطوانة المدمجة التي تستمع اليها.

١ اضغط الزر **FUNCTION** لاختيار وضع ضغط الصوت (COMP). اضغط الزر **FUNCTION** حتى يظهر العرض **COMP** على الشاشة.

٢ اضغط الزر **▲** أو **▼** لاختيار اوضاع الضبط المفضلة لديك.

إضغط الزر **▲** أو **▼** بصورة متكررة للتحويل بين اوضاع الضبط التالية:
COMP OFF (ايقاف تشغيل ضغط الصوت) — **COMP 1**
 (ضغط الصوت ١) — **COMP 2** (ضغط الصوت ٢)
COMP OFF (ايقاف تشغيل ضغط الصوت) — **BMX 1**
 — **BMX 2** 

ملاحظة

إذا قمت بتشغيل وظيفة الاستماع العشوائي أثناء وضع **FLD** ثم عدت وضع عرض اعادة الاستماع، سيظهر العرض **FRDM** على الشاشة. 

مسح الحافظات والى اغاني

بينما يتم استعمال الوضع **FLD**، سيتم الاستماع لبداية كل أغنية على الحافظة المختارة لمدة حوالي ١٠ ثوان. عند استعمال الوضع **DSC**، سيتم الاستماع لبداية أول أغنية على كل حافظة يتم الاستماع لها لمدة حوالي ١٠ ثوان.

١ قم باختبار مدى التكرار. إرجع الى قسم الاستماع المتكرر الموجود في الصفحة السابقة.

٢ اضغط الزر **FUNCTION** لاختيار وضع المسح **SCAN**. اضغط الزر **FUNCTION** حتى يظهر العرض **SCAN** على الشاشة.

٣ اضغط الزر **▲** لتشغيل وضع الاستماع بالمسح. سيظهر العرض **SCAN:ON** على الشاشة. وسيتم الاستماع لبداية كل أغنية على الحافظة الحالية (أو لبداية أول أغنية على كل حافظة) لمدة حوالي ١٠ ثوان.

٤ عند إيجاد الأغنية (أو الحافظة) المرغوبة، اضغط الزر **▼** لايقاف تشغيل وظيفة الاستماع بالمسح. سيظهر العرض **SCAN:OFF** على الشاشة. سيستمر الاستماع للاغنية (أو الحافظة).

■ إذا عاد العرض بصورة اوتوماتيكية الى وضع عرض اعادة الاستماع، قم باختيار وضع الاستماع بالبحث **SCAN** مرة اخرى بضغط الزر **FUNCTION**.

ملاحظة

- بعد الإنتهاء من عملية مسح الاغنية أو الحافظة، ستبدأ عملية اعادة الاستماع العادية للاغنية مرة أخرى.
- إذا شغلت وظيفة الاستماع بالمسح أثناء وضع **FLD** ثم عدت الى وضع عرض اعادة الاستماع، سيظهر العرض **FSCN** على الشاشة. 

مشغل اسطوانات ملفات WAV/WMA/MP3

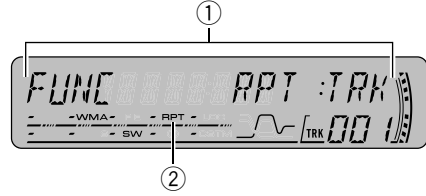
تعريف بعمليات تشغيل مشغل
الاسطوانات المدمجة الداخلي
(WAV/WMA/MP3) المتقدمة

① عرض الوظائف

بين حالة الوظيفة.

② مؤشر الإستماع المتكرر RPT

بين متى تم اختيار مدى الاستماع المتكرر للاغنية (الملف)
الحالية (الحالي).● **إضغط الزر FUNCTION لعرض أسماء الوظائف.**
إضغط الزر **FUNCTION** بصورة متكررة للتحويل بين الوظائف
التالية:

— **RPT** (الاستماع المتكرر) — **RDM** (الاستماع العشوائي) —
SCAN (الاستماع بالمسح) — **PAUSE** (الايقاف المؤقت) —
COMP (ضغط الصوت و **BMX**) — **FF/REV** (طريقة البحث)
 ■ للعودة لعرض اعادة الاستماع، إضغط الزر **BAND**.

ملاحظة

إذا لم تشغل أي وظيفة خلال حوالي ٣٠ ثانية، سيعود العرض
بصورة اوتوماتيكية الى عرض اعادة الاستماع. □

الاستماع المتكرر

لوضع اعادة الاستماع WAV/WMA/MP3، هناك ثلاث مديات
للاستماع المتكرر: **FLD** (تكرار حافظه)، **TRK** (تكرار لاغنية
واحدة)، و **DSC** (تكرار كل الاغاني).١ **إضغط الزر FUNCTION لاختيار وضع الإستماع
المتكرر (RPT).**إضغط الزر **FUNCTION** حتى يظهر العرض **RPT** على
الشاشة.٢ **اضغط الزر ◀ أو ▶ لاختيار مدى التكرار المرغوب.**
اضغط الزر ◀ أو ▶ حتى يظهر مدى الاستماع المتكرر المرغوب
على الشاشة.

- **FLD** - سيتم تكرار الاستماع للحفاظه التي يتم
الاستماع اليها حاليا.
- **TRK** - سيتم تكرار الاستماع للاغنية التي يتم
الاستماع اليها حاليا.
- **DSC** - سيتم تكرار الاستماع لكل الاغاني.

ملاحظات

- إذا قمت باختيار حافظه أخرى أثناء الاستماع المتكرر،
سيستغير مدى الاستماع المتكرر الى وضع **DSC**.
- إذا كنت تقوم باجراء البحث عن أغنية أو التقديم السريع/
الترجيع أثناء وضع **TRK**، سيستغير مدى الاستماع المتكرر الى
وضع **FLD**.
- عند اختيار وضع **FLD**، لن يمكن الاستماع لحافظه فرعية من
الموجود في تلك الحافظه.
- عندما تقوم باختيار الفولدر **FLD** لنطاق التكرار والعودة الى
شاشة العرض، يتم عرض **FRPT** على الشاشة. □

الاستماع للأغاني بترتيب عشوائي

يسمح لك الاستماع العشوائي إمكانية اعادة الاستماع للأغنيات
الموجودة على اسطوانة المدمجة بترتيب عشوائي ضمن مدى التكرار،
FLD أو **DSC**.

١ قم باختيار مدى التكرار.

إرجع الى قسم الاستماع المتكرر الموجود في هذه الصفحة.

٢ **إضغط الزر FUNCTION لاختيار وضع الإستماع
العشوائي RDM.**اضغط الزر **FUNCTION** حتى يظهر العرض **RDM** على
الشاشة.٣ **إضغط الزر ▲ لتشغيل الإستماع العشوائي.**سيظهر العرض **RDM:ON** على الشاشة. وسيتم الاستماع
للاغاني بترتيب عشوائي ضمن المديات المختارة **FLD** أو **DSC**.٤ **اضغط الزر ▼ لايقاف تشغيل وظيفة الإستماع
العشوائي.**سيظهر العرض **RDM:OFF** على الشاشة. وسيستمر الاستماع
للاغاني بالترتيب.

ملاحظات



- لن يتم صدور أي صوت في وضعي التقديم السريع أو الترجيع.
- إذا ظهرت رسالة خطأ مثلاً **ERROR-11** على الشاشة، ارجع الى قسم فهم رسائل الخطأ الخاصة بمشغل الاسطوانات المدمجة الداخلي في صفحة ٤٠.

- عند ادخال اسطوانة مسجلة بنظام ملفات WAV/WMA/MP3، سيبدأ كلا من أسم الحافظة وأسم الملف بالانتقال الى الجانب الايسر بصورة اوتوماتيكية.

- عند الاستماع الى اسطوانات تحتوي على ملفات WAV/WMA/MP3 وبيانات صوتية (CD-DA) مثل اسطوانات CD-EXTRA واسطوانات MIXED-MODE، سيتمكن الاستماع لكلا نوعي الاسطوانات بالتحويل الوضع بين وضعي WAV/WMA/MP3 واسطوانات CD-DA فقط بواسطة الزر **BAND**.
- اذا كنت قد حولت ما بين الاستماع للملفات WAV/WMA/MP3 وبيانات صوتية (CD-DA)، ستبدأ عملية اعادة الاستماع من الاغنية الاولى على الاسطوانة.
- يمكن الاستماع بواسطة مشغل الاسطوانات المدمجة الداخلي الى ملفات WAV/WMA/MP3 مسجلة على اسطوانة مدمجة CD-ROM. (ارجع الى صفحة ٣٨ للتعرف على انواع الملفات التي يمكن الاستماع اليها.)
- يجب عدم ادخال أي شيء اخر غير الاسطوانات المدمجة الى فتحة تحميل الاسطوانات المدمجة.
- هناك بعض الاوقات الذي يحدث فيها تأخير في بدء اعادة الاستماع وصدور الصوت. خصوصا يحدث هذا في حالة اعادة الاستماع الى نظام الدورات المتعددة والحافظات العديدة. عندما يتم قراءتها، سيظهر العرض **FRMTREAD** على الشاشة.
- اذا كان من الصعب ادخال الاسطوانة بصورة تامة أو اخفق الاستماع اليها، تأكد من وجود الوجه المطبوع عليه متجهها الى الاعلى. اضغط زر **EJECT** لاجراج الاسطوانة، وتأكد من عدم تلف الاسطوانة قبل اعادة ادخالها مرة اخرى.
- سيتم تنفيذ عملية اعادة الاستماع بترتيب رقم الملفات. سيتم تخطي الحافظات التي لا تحتوي على أي ملفات. (اذا لم تحتوي الحافظة رقم 01 (ROOT) على أي ملف ستبدأ عملية الاستماع من الحافظة رقم 02.)
- عند الاستماع الى ملفات مسجلة بنظام ملفات VBR (معدل البيت المتغير)، لن يتم عرض وقت الاستماع بصورة دقيقة اذا تم استخدام وظيفة التقديم السريع أو الترجيع.
- اذا كانت الاسطوانة المدخلة لا تحتوي على أي ملفات يمكن الاستماع اليها، سيتم ظهور العرض **NO AUDIO** على الشاشة.
- اذا كانت الاسطوانات المدخلة تحتوي على ملفات WMA محمية بنظام ادارة حماية حقوق النشر الرقمية (DRM)، سيتم عرض **SKIPPED** على العارضة بينما يتم تخطي الملف المحمي حقوق نشره.
- اذا كانت كل الملفات الموجودة في الاسطوانة المدخلة تحتوي على ملفات محمية بنظام DRM، سيتم عرض **PROTECT** على العارضة.

مشغل اسطوانات ملفات WAV/WMA/MP3

فتحة تحميل الاسطوانات المدمجة

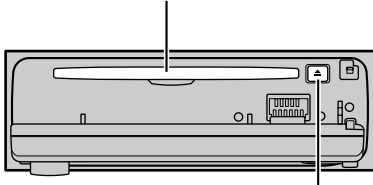

زر الاخراج EJECT

- يمكنك اخراج الاسطوانة المدمجة CD-ROM بضغط الزر **EJECT**.
- لتجنب وقوع اعطال في التشغيل، تأكد من عدم ملاصقة أي جسم معدني للاطراف عندما تكون اللوحة الامامية مفتوحة.

٣ اغلق اللوحة الامامية.

- ٤ استخدم الزر **VOLUME** لضبط مستوي الصوت.
- دوره لرفع أو خفض مستوى الصوت.

٥ اضغط الزر ▲ أو ▼ لاختيار حافظه.

- لن يمكنك اختيار حافظه لا تحتوي على ملف مسجل بنظام WAV/WMA/MP3 فيها.
- للعودة الى الحافظه رقم 01 (ROOT)، اضغط وثبت ضغط الزر **BAND**. وعلى الرغم من ذلك، اذا كانت الحافظه رقم 01 (ROOT) لا تحتوي على ملفات فيها، ستبدأ عملية اعادة الاستماع من الحافظه رقم 02.

٦ لاجراء عملية التقديم السريع أو الترجيع، اضغط وثبت ضغط الزر ◀ أو ▶.

- يكون استخدام وظيفة التقديم السريع والترجيع فقط للملف الذي يتم الاستماع اليه الآن. سيتم الغاء هذه العملية عند الوصول الى الملف السابق أو التالي.
- اذا اخترت طريقة البحث بالوضع **ROUGH**، سيسمح لك ضغط وتثبيت ضغط الزر ◀ أو ▶ بالبحث لكل عشر اغاني في الحافظه الحالية. (ارجع الى قسم اختيار طريقة البحث في صفحه ٢٢).

٧ لتخطي اغنية رجوعاً أو تقدماً الى اغنية اخرى، اضغط الزر ◀ أو ▶.

- ضغط الزر ▶ سيعمل على التخطي الى الاغنية التالية. كما سيعمل ضغط الزر ◀ مرة واحدة على التخطي لبداية الاغنية الحالية. ضغطه مرة اخرى سيعمل على التخطي الى الاغنية السابقة.

الاستماع لملفات WAV/WMA/MP3

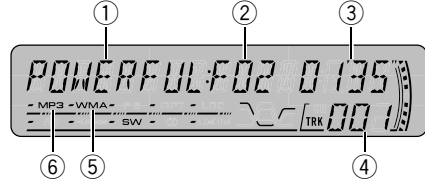

هذه هي الخطوات الاساسية للاستماع لملفات WAV/WMA/MP3 بواسطة مشغل الاسطوانات المدمجة الداخلي. سيتم توضيح عمليات تشغيل WAV/WMA/MP3 المتقدمة ابتداءً من الصفحة ٢٠.

① المؤشر EQ

يظهر أي من منحنيات الموازنة التي تم اختيارها.

② مؤشر رقم الحافظه

يبين رقم الحافظه التي يتم الاستماع اليها حالياً.

③ مؤشر وقت الاستماع

يبين وقت الاستماع المتبقي للاغنية (الملف الحالية (الحالي).

④ مؤشر رقم الاغنية

يبين الاغنية (الملف) التي يتم الاستماع اليها (اليه) حالياً.

⑤ مؤشر WMA

يبين متى يتم الاستماع لملف WMA.

⑥ مؤشر MP3

يبين متى يتم الاستماع لملف MP3.

١ اضغط الزر **OPEN** لفتح اللوحة الامامية.

- ستظهر فتحة تحميل الاسطوانات المدمجة.
- بعد ادخال الاسطوانة المدمجة CD-ROM، اضغط الزر **SOURCE** لاختيار وضع مشغل الاسطوانات المدمجة الداخلي.

٢ ادخل اسطوانة مدمجة في فتحة تحميل الاسطوانات المدمجة CD-ROM.

سيبدأ الاستماع اوتوماتيكياً.

التنقل بين بيانات النصوص على الشاشة

يمكن لهذا الجهاز عرض أول ١٦ أحرف فقط من عنوان الاسطوانة **DISC TITLE**، مغني الاسطوانة **DISC ARTIST**، أسم الاغنية **TRACK TITLE** ومغني الاغنية **TRACK ARTIST**. عندما تكون البيانات المسجلة أطول من ١٦ أحرف، يمكنك التنقل بين النص الموجود على اليسار بحيث يمكن رؤية بقية العنوان.

● **إضغط وثبت ضغط الزر DISPLAY حتى يبدأ العنوان بالحركة الى اليسار.**

ستظهر أحرف العنوان الباقية على الشاشة. □

عرض عناوين الاسطوانات

يمكنك عرض أي عنوان لاسطوانة ادخلت عنوانها مسبقا.

● **إضغط الزر DISPLAY.**

إضغط الزر **DISPLAY** بصورة متكررة للتحويل بين اوضاع الضبط التالية:

- وقت اعادة الاستماع—**DISC TITLE** (عنوان الاسطوانة)
 عند اختيار الوضع **DISC TITLE**، سيظهر عرض عنوان الاسطوانة التي يتم الاستماع اليها حاليا على الشاشة.
 ■ إذا لم يتم ادخال عنوان للاسطوانة التي يتم الاستماع اليها حاليا، سيظهر العرض لا يوجد عنوان **NO DISC TITLE**. □

استخدام وظائف الاسطوانات المدمجة المحتوية على نصوص CD TEXT

بعض الاسطوانات لها معلومات معينة سجلت على الاسطوانات أثناء صناعتها. قد تحتوي تلك الاسطوانات على معلومات مثل عناوين الاسطوانات، عناوين الاغاني، اسم المغني ووقت اعادة الاستماع وهي تدعى اسطوانات مدمجة محتوية على نصوص CD TEXT. تكون الاسطوانات المحتوية على شفرة خاصة بالاسطوانات المدمجة المحتوية على نصوص CD TEXT هي التي تعمل بالوظائف التي مذكرة ادناه فقط.

عرض معلومات النصوص الموجودة على أقراص نصوص الاسطوانة CD TEXT

● **إضغط الزر DISPLAY.**

إضغط الزر **DISPLAY** بصورة متكررة للتحويل بين اوضاع الضبط التالية:

- وقت الاستماع—**DISC TITLE** (عنوان الاسطوانة)
 —**DISC ARTIST** (اسم مغني الاسطوانة)
 —**TRACK TITLE** (اسم الاغنية)
 —**TRACK ARTIST** (اسم مغني الاغنية)
 ■ إذا لم يتم تسجيل بيانات معينة على الاسطوانات المدمجة المحتوية على نصوص CD TEXT، سيظهر العرض **NO XXXX** على الشاشة (مثلا لا يوجد عنوان اسطوانة **NO TRACK TITLE**).

مشغل الاسطوانات المدمجة الداخلي

البحث لكل عشر اغاني على الاسطوانة الحالية

إذا كانت الاسطوانة تحتوي على أكثر من ١٠ أغاني، يمكنك البحث لكل عشر اغاني. عندما تكون الاسطوانة تحتوي على اغاني كثيرة، سيكون من الصعب البحث عن الاغنية التي ترغب في الاستماع اليها.

١ اختر طريقة البحث **ROUGH**.

إرجع الى قسم اختيار طريقة البحث الموجود في الصفحة السابقة.

٢ اضغط وثبت ضغط الزر ◀ أو ▶ لاختيار وضع البحث لكل عشر اغاني على اسطوانة.

إذا كانت الاسطوانة تحتوي على أقل من ١٠ أغاني، فان ضغط وتثبيت ضغط الزر ▶ سيستدعي اخر اغنية على الاسطوانة. كذلك، إذا كان عدد الاغاني المتبقية بعد البحث لكل عشر اغاني أقل من ١٠، فان ضغط وتثبيت ضغط الزر ▶ سيستدعي اخر اغنية على الاسطوانة.

إذا كانت الاسطوانة تحتوي على أقل من ١٠ أغاني، فان ضغط وتثبيت ضغط الزر ◀ سيستدعي اول اغنية على الاسطوانة. كذلك، إذا كان عدد الاغاني المتبقية بعد البحث لكل عشر اغاني أقل من ١٠، فان ضغط وتثبيت ضغط الزر ◀ سيستدعي اول اغنية على الاسطوانة. 

استخدام وظائف عناوين الاسطوانات

يمكنك ادخال عناوين للاسطوانات المدمجة وعرض تلك العناوين على الشاشة. وفي المرة القادمة عند ادخالك للاسطوانة المدمجة التي ادخلت لها عنوان، سيتم عرض عنوان الاسطوانة المدمجة تلك على الشاشة.

ادخال عناوين الاسطوانات

استخدم وظيفة ادخال عناوين الاسطوانات بتخزين وحتى ٤٨ عنوان اسطوانة في ذاكرة هذا الجهاز. كل عنوان اسطوانة يمكن ان يكون بطول وحتى ٨ احرف.

١ قم بالاستماع للاسطوانة المدمجة التي ترغب في ادخال عنوانها.

٢ اضغط وثبت ضغط الزر **FUNCTION** حتى يظهر عرض وضع دخل العنوان **TITLE IN** على الشاشة.

■ عند الاستماع لاسطوانة مدمجة محتوية على نصوص CD TEXT، لن يمكنك التحويل الى وضع **TITLE IN**. وذلك لن عنوان الاسطوانة قد تم تسجيله بصورة مسبقة على الاسطوانة المدمجة المحتوية على النصوص CD TEXT.

٣ اضغط الزر ▲ أو ▼ لاختيار الحرف الابدجي المرغوب.

كل ضغطه للزر ▲ ستعمل على عرض حرف ابدجي (باللغة الانجليزية) بهذا الترتيب **ABC...XYZ**، والاعداد بالترتيب **[] > ... 123**. كل ضغطه للزر ▼ ستعمل على عرض الحروف بترتيب عكسي، مثل هذا الترتيب **CBA...ZYX**.



٤ اضغط الزر ▶ لتحريك المشيرة الى موقع الحرف التالي.

بينما يكون الحرف المرغوب معروضا، اضغط الزر ▶ لتحرك المشيرة الى الموقع التالي ثم اختر الحرف التالي. اضغط الزر ◀ لتحرك باتجاه الخلف على الشاشة.

٥ حرك المشيرة الى الموقع الأخير بالضغط على الزر ▶ بعد ادخال العنوان.

عند ضغط الزر ▶ مرة اخرى، سيتم تخزين العنوان المدخل في الذاكرة.

٦ اضغط الزر **BAND** للعودة الى وضع عرض الاستماع.ملاحظات 

- تبقى العناوين في الذاكرة، حتى بعد اخراج الاسطوانة من مشغل الاسطوانات المدمجة الداخلي، ويتم استدعائها عندما يتم إعادة ادخال الاسطوانة في الجهاز.
- بعد الإنتهاء من تخزين بيانات ٤٨ اسطوانة في الذاكرة، فان بيانات الاسطوانات الجديدة ستحل محل أقدم البيانات.
- إذا وصلت مشغل اسطوانات مدمجة متعددة، يمكنك ادخال عناوين اسطوانات وحتى ١٠٠ اسطوانة.

مشغل الاسطوانات المدمجة الداخلي

استخدام ضغط الصوت و BMX

يسمح لك استخدام وظائف ضغط الصوت (COMP) و BMX بضبط جودة صوت إعادة الاستماع لهذا المشغل. كل واحدة من الوظائف لها خطوتي ضبط. توازن وظيفة ضغط الصوت (COMP) خرج الاصوات العالية والمنخفضة في المستويات العالية. تتحكم وظيفة BMX في مستوى صدى الصوت لاعطاء إعادة استماع بصوت متملى. إستمع لكل من التأثيرات بينما تختار أحدها واستخدم التأثير الافضل الذي يعزز من صوت إعادة الاستماع للاغنية أو الاسطوانة المدمجة التي تستمع اليها.

١ اضغط الزر FUNCTION لاختيار وضع ضغط الصوت (COMP).

اضغط الزر FUNCTION حتى يظهر العرض COMP على الشاشة.

٢ اضغط الزر ▲ أو ▼ لاختيار اوضاع الضبط المفضلة لديك.

اضغط الزر ▲ أو ▼ بصورة متكررة للتحويل بين اوضاع الضبط التالية:
COMP OFF (ايقاف تشغيل ضغط الصوت) — COMP 1
(ضغط الصوت ١) — COMP 2 (ضغط الصوت ٢) —
COMP OFF (ايقاف تشغيل ضغط الصوت) — BMX 1
— BMX 2

اختيار طريقة البحث

يمكنك تحويل طريقة البحث ما بين اوضاع التقديم السريع/الترجيع والبحث لكل عشر اغاني.

١ اضغط الزر FUNCTION لاختيار وضع التقديم السريع/الترجيع FF/REV.

اضغط الزر FUNCTION حتى يظهر العرض FF/REV على الشاشة.

■ اذا تم اختيار وضع ROUGH لطريقة البحث بصورة مسبقة، سيظهر العرض ROUGH على الشاشة.

٢ اضغط الزر ◀ أو ▶ لاختيار طريقة البحث.

اضغط الزر ▶ أو ◀ حتى يظهر عرض طريقة البحث المرغوب على الشاشة.

- FF/REV - التقديم السريع والترجيع
- ROUGH - البحث لكل عشر اغاني

٣ اضغط الزر ▲ لتشغيل وضع الاستماع بالمسح.

سيظهر العرض SCAN:ON على الشاشة، وسيتم الاستماع لأول ١٠ ثوان من كل أغنية.

٣ عند ايجاد الاغنية المرغوبة اضغط الزر ▼ لايقاف تشغيل وضع الاستماع بالمسح.

سيظهر العرض SCAN:OFF على الشاشة. وستستمر عملية الاستماع للاغنية.

■ اذا عاد العرض بصورة اوتوماتيكية الى عرض الاستماع، قم باختيار وضع الاستماع بالمسح (SCAN) مرة اخرى بضغط الزر FUNCTION.

ملاحظة

بعد الانتهاء من مسح اسطوانة مدمجة، ستبدء عملية استماع عادية للاغاني مرة اخرى. □

ايقاف الاستماع لاسطوانة مدمجة مؤقتا

تسمح لك وظيفة الايقاف المؤقت امكانية ايقاف الاستماع لاسطوانة مدمجة بصورة مؤقتة.

١ اضغط الزر FUNCTION لاختيار وضع الايقاف المؤقت (PAUSE).

اضغط الزر FUNCTION حتى يظهر العرض PAUSE على الشاشة.

٢ اضغط الزر ▲ لتشغيل وظيفة الايقاف المؤقت.

سيظهر العرض PAUSE:ON على الشاشة. وسيتوقف مؤقتا الاستماع للاغنية الحالية.

٣ اضغط الزر ▼ لايقاف تشغيل وظيفة الايقاف المؤقت.

سيظهر العرض PAUSE:OFF على الشاشة. سيتم استئناف الاستماع عند نفس النقطة التي قمت عندها بتشغيل وظيفة الايقاف المؤقت. □

مشغل الاسطوانات المدمجة الداخلي

تعريف بعمليات تشغيل مشغل الاسطوانات المدمجة الداخلي المتقدمة

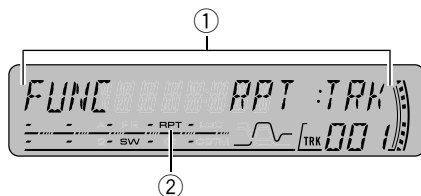

① عرض الوظائف
بين حالة الوظيفة.

② مؤشر الاستماع المتكرر RPT
بين متى تم تشغيل وضع الاستماع المتكرر.

● **إضغط الزر FUNCTION لعرض أسماء الوظائف.**
إضغط الزر **FUNCTION** بصورة متكررة للتحويل بين الوظائف التالية:
RPT (الاستماع المتكرر) — RDM (الاستماع العشوائي) —
SCAN (الاستماع بالمسح) — PAUSE (الايقاف المؤقت) —
COMP (ضغط الصوت و BMX) — FF/REV (طريقة البحث)
■ للعودة لعرض الاستماع، إضغط الزر **BAND**.

ملاحظة

إذا لم يتم تشغيل وظيفة خلال ٣٠ ثانية، سيعود العرض بصورة أوتوماتيكية الى عرض الذبذبة. ■

الاستماع المتكرر

تسمح لك وظيفة الاستماع المتكرر بالاستماع لنفس الاغنية أو الاسطوانات مرات عديدة.

١ **اضغط الزر FUNCTION لاختيار وضع الاستماع المتكرر (RPT).**

إضغط الزر **FUNCTION** حتى يظهر العرض **RPT** على الشاشة.

٢ **اضغط الزر ◀ أو ▶ لاختيار مدى التكرار.**
هذا العمل يحولك لوضع الضبط المختار.

- **RPT :DSC** - يكرر الاستماع للاسطوانة الحالية.
- **RPT :TRK** - يكرر الاستماع للاغنية الحالية.

ملاحظة

إذا كنت تقوم باجراء البحث عن أغنية أو التقديم السريع/الترجيع أثناء وضع **TRK**، ستغير مدى الاستماع المتكرر الى وضع **DSC**.

الاستماع للاغاني بترتيب عشوائي

تسمح لك وظيفة الاستماع العشوائي امكانية الاستماع لاغاني الاسطوانات المدمجة بترتيب عشوائي.

١ **اضغط الزر FUNCTION لاختيار وضع الاستماع العشوائي (RDM).**

إضغط الزر **FUNCTION** حتى يظهر العرض **RDM** على الشاشة.

٢ **اضغط الزر ▲ لتشغيل وظيفة الاستماع العشوائي.**
سيظهر العرض **RDM :ON** على الشاشة. وسيتم الاستماع للاغاني بترتيب عشوائي.

٣ **اضغط الزر ▼ لايقاف تشغيل وظيفة الاستماع العشوائي.**

سيظهر العرض **RDM :OFF** على الشاشة. سيستمر الاستماع للاغاني بالترتيب. ■

مسح اغاني اسطوانة مدمجة

تسمح وظيفة الاستماع بالمسح بالاستماع لاول ١٠ ثوان من كل أغنية موجودة على الاسطوانة المدمجة.

١ **اضغط الزر FUNCTION لاختيار وضع الاستماع بالمسح (SCAN).**

إضغط الزر **FUNCTION** حتى يظهر العرض **SCAN** على الشاشة.

٣ اغلق اللوحة الامامية.

٤ استخدم الزر **VOLUME** لضبط مستوى الصوت. دوره لرفع أو خفض مستوى الصوت.

٥ لإجراء عملية التقديم السريع أو الترجيع، اضغط الزر **◀** أو **▶**.

▪ إذا اخترت الوضع **ROUGH**، فإن ضغط وتثبيت ضغط الزر **▶** أو **◀** سيسمح لك بالبحث لكل ١٠ اغاني في الاسطوانة الحالية. (إرجع الى قسم اختيار طريقة البحث في صفحة ١٥).

٦ للتخطي الى الخلف أو الإمام الى اغنية اخرى، اضغط الزر **◀** أو **▶**.

ضغط الزر **▶** سيعمل على التخطي الى الاغنية التالية. كما سيعمل ضغط الزر **◀** مرة واحدة على التخطي لبداية الاغنية الحالية. ضغطه مرة اخرى سيعمل على التخطي الى الاغنية السابقة.

ملاحظات

- يتم الاستماع بواسطة مشغل الاسطوانات المدمجة الداخلي الى اسطوانات مدمجة قياسية واحدة (مفردة) حجم ١٢ سم أو ٨ سم في كل مرة. يجب عدم استخدام مهائبي عند الاستماع الى اسطوانة مدمجة حجم ٨ سم.
- يجب عدم ادخال أي شيء اخر غير الاسطوانات المدمجة الى فتحة تحميل الاسطوانات المدمجة.
- إذا كان من الصعب ادخال الاسطوانة بصورة تامة أو اخفق الاستماع اليها، تأكد من وجود الوجه المطبوع عليه متجه الى الاعلى. اضغط الزر **EJECT** لاجراج الاسطوانة، وتأكد من عدم تلف الاسطوانة قبل اعاده ادخالها.
- إذا ظهرت رسالة خطأ مثل **ERROR-11** على الشاشة، ارجع الى قسم فهم رسائل الخطأ الخاصة بمشغل الاسطوانات المدمجة الداخلي في صفحة ٤٠.
- عند ادخال اسطوانة نصوص مدمجة **CD TEXT**، سيبدأ كل من عناوين الاسطوانة والاغنية بالانتقال الى الجانب الايسر بصورة اوتوماتيكية.

الاستماع لاسطوانة مدمجة



هذه خطوات اساسية ضرورية للاستماع لاسطوانات مدمجة بواسطة مشغل الاسطوانات المدمجة الداخلي. كما سيبدأ شرح عمليات تشغيل الاسطوانات المدمجة المتقدمة في الصفحة التالية.

① المؤشر EQ

يظهر أي من منحنيات الموازنة التي تم اختيارها.

② مؤشر وقت الاستماع

يبين مدة الاستماع المنقضية للاغنية يتم الاستماع اليها حاليا.

③ مؤشر رقم الاغنية

يبين الاغنية التي يتم الاستماع اليها حاليا.

١ اضغط الزر **OPEN** لفتح اللوحة الامامية.

ستظهر فتحة تحميل الاسطوانات المدمجة.

▪ بعد ادخال الاسطوانة المدمجة، اضغط الزر **SOURCE** لاختيار وضع مشغل الاسطوانات المدمجة الداخلي.

٢ ادخل اسطوانة مدمجة في فتحة تحميل الاسطوانات المدمجة.

سيبدأ الاستماع اوتوماتيكيا.

فتحة تحميل الاسطوانات المدمجة

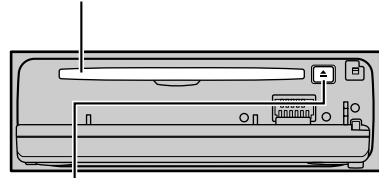

زر الاجراج **EJECT**

- يمكنك اجراج الاسطوانة المدمجة بضغط الزر **EJECT**.
- لتجنب وقوع اعطال، تأكد من عدم ملاسة أي جسم معدني للاطراف عندما تكون اللوحة الامامية مفتوحة.

يسمح وضع الضبط **LOCAL 4** باستقبال المحطات القوية فقط، بينما تسمح اوضاع الضبط الاقل لك باستقبال المحطات الاضعف بصورة متعاقبة.

٤ عندما ترغب في العودة الى وضع الموالفة بالبحث العادية، اضغط الزر ▼ لإيقاف تشغيل موالفة البحث المحلي.

سيظهر العرض **LOCAL:OFF** على الشاشة. □

تخزين ذبذبات المحطات القوية

تسمح لك وظيفة ذاكرة افضل المحطات (BSM) بتخزين اقوى ست ذبذبات محطات بصورة اوتوماتيكية على ازرار الموالفة المسبق ضبطها 1-1 و بمجرد تخزينها هناك سيمكنك الموالفة على تلك المحطات بضغطة زر واحد.

١ اضغط الزر **FUNCTION** لإختيار وضع ذاكرة افضل المحطات (BSM).

إضغط الزر **FUNCTION** حتى يظهر العرض **BSM** على الشاشة.

٢ اضغط الزر ▲ لتشغيل وضع ذاكرة افضل المحطات (BSM).

سيبدأ عرض ذاكرة افضل المحطات (BSM) بالتومض. أثناء تومض العرض ذاكرة افضل المحطات (BSM) سيمكن تخزين اقوى ست ذبذبات محطات على ازرار الموالفة المسبق ضبطها 1-1 وبالترتيب حسب قوة اشاراتها. عند انتهاء العملية، سيتوقف تومض عرض ذاكرة افضل المحطات (BSM).

■ لالغاء عملية التخزين، اضغط الزر ▼.

ملاحظة

تخزين ذبذبات محطات بواسطة وظيفة ذاكرة افضل المحطات BSM يمكن ان تستبدل ذبذبات المحطات التي خزنتها باستخدام الازرار 1-1. □

● عند العثور على ذبذبة تريد تخزينها في الذاكرة اضغط زر من ازرار الموالفة المسبق ضبطها 1-٦ ثم ثبت ضغطه حتى يتوقف تومض زر رقم الموالفة المسبق ضبطها.

سيومض الرقم الذي ضغطته في مؤشر رقم الموالفة المسبق ضبطها وسيبقى مضيئاً. بذلك يكون قد تم تخزين ذبذبة محطة الراديو المختارة في الذاكرة. في المرة التالية التي تضغط فيها نفس زر الموالفة المسبق ضبطها سيتم استدعاء ذبذبة محطة الراديو من الذاكرة.

ملاحظات

- يمكنك خزن وحتى ١٨ محطة اف ام FM، ست محطات لكل محطة من محطات الالف ام FM الثلاث و ست محطات ايه ام AM في الذاكرة.
- يمكنك ايضا استخدام الازرار ▲ و ▼ لاستدعاء ذبذبات محطات الراديو المخزنة على الازرار 1-٦. 

موالفة المحطات القوية

تسمح لك وظيفة موالفة البحث المحلي بموالفة محطات الراديو ذات الاشارات القوية بصورة كافية لاستقبال جيد فقط.

١ اضغط الزر FUNCTION لاختيار وضع محلي (LOCAL).

إضغط الزر FUNCTION حتى يظهر العرض LOCAL على الشاشة.

٢ إضغط الزر ▲ لتشغيل وضع موالفة البحث المحلي. سيظهر عرض حساسية البحث المحلي (مثلا LOCAL 2) على الشاشة.

٣ إضغط الزر ◀ أو ▶ لضبط الحساسية.

هناك أربع مستويات حساسية للموجة FM ومستويين لموجة AM:

محلي ١ LOCAL 1 —محلي ٢ LOCAL 2 —

محلي ٣ LOCAL 3 —محلي ٤ LOCAL 4

محلي ١ LOCAL 1 —محلي ٢ LOCAL 2 AM

تعريف بعمليات تشغيل الراديو المتقدمة

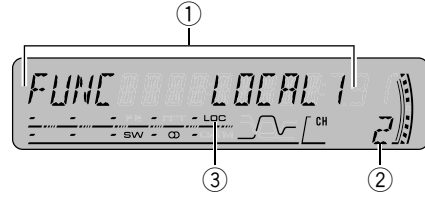

① عرض الوظائف

يبين حالة الوظيفة.

② مؤشر الرقم المسبق ضبطه

يبين رقم الضبط المسبق الذي تم اختياره.

③ مؤشر محلي LOC

يبين متى يكون وضع المسح المحلي على وضع التشغيل.

● إضغط الزر FUNCTION لعرض أسماء الوظائف.

إضغط الزر FUNCTION بصورة متكررة للتحويل بين الوظائف التالية:

BSM (ذاكرة افضل المحطات) — **LOCAL** (موالفة البحث المحلي)

■ للعودة لعرض الذبذبة، إضغط الزر **BAND**.

ملاحظة

إذا لم يتم تشغيل وظيفة خلال ٣٠ ثانية، سيعود العرض بصورة اوتوماتيكية الى عرض الذبذبة. 

تخزين واستدعاء ذبذبات محطات البحث

إذا قمت بضغظ أياً من ازرار الموالفة المسبق ضبطها 1-٦،

سيتمكنك بسهولة تخزين وحتى ست ذبذبات بث لاستدعائها فيما بعد بضغظ زر واحد.

الاستماع للراديو

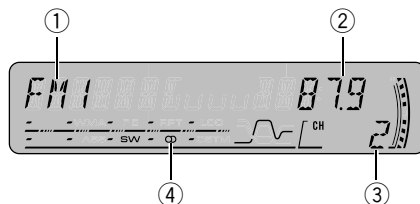

هذه الخطوات الاساسية الضرورية لتشغيل الراديو. كما سيبدأ شرح عمليات تشغيل الراديو المتقدمة في الصفحة التالية.

ملاحظة

هام

عند استخدام هذا الراديو في امريكا الشمالية أو الوسطى أو الجنوبية، اعد ضبط درجة موجة ايه ام (راجع قسم ضبط درجة موالفة موجة ايه ام AM على صفحة ٣٥).

① مؤشّر الموجة

يبين الموجة التي تم موالفة الراديو عليها، ايه ام AM أو اف ام FM.

② مؤشّر الذبذبة

يبين الذبذبة التي تم موالفة الراديو عليها.

③ مؤشّر رقم الضبط المسبق

يبين رقم الضبط المسبق الذي تم اختياره.

④ مؤشّر صوت الستريو

يبين بان الذبذبة المختارة يتم بثها بصوت ستريو.

١ اضغط الزر SOURCE لاختيار وضع الراديو.

اضغط الزر SOURCE حتى يتم اختيار الراديو كمصدر للتشغيل.

٢ استعمل الزر VOLUME لضبط مستوى الصوت.

دوره لرفع أو خفض مستوى الصوت.

٣ اضغط الزر BAND لاختيار الموجة.

اضغط الزر BAND حتى تظهر الموجة المرغوبة (FM2 ، FM1 ، FM3 ، لموجة اف ام FM أو ايه ام AM).

٤ لإجراء موالفة يدوية، اضغط الزر ◀ أو ▶ لضغط سريعة.

ستتحرك قراءة الذبذبة الى اعلى أو الاسفل درجة درجة.

٥ لإجراء موالفة بالبحث، اضغط وثبت ضغط الزر

◀ أو ▶ لمدة ثانية واحدة ثم حرره.

سيقوم الراديو بمسح الذبذبات حتى يتم العثور على بث قوي بصورة كافية للحصول على استقبال جيد.

■ يمكنك الغاء وضع تشغيل الموالفة بالبحث عن المحطات المحلية بالضغط على الزر ◀ أو ▶ لضغط سريعة.

■ اذا ضغطت وثبت ضغط الزر ◀ أو ▶ سيمسحك تخطي محطات بث. ستبدأ الموالفة بالبحث بمجرد تحرير الزر.

ملاحظة

اذا كانت الذبذبة المختارة يتم بثها بصوت ستريو، سيضيء مؤشر الستريو (Ⓢ).

إيقاف تشغيل طاقة الجهاز

- اضغط وشبث ضغط الزر SOURCE حتى يتم إيقاف تشغيل الجهاز. □

تشغيل طاقة الجهاز

- اضغط الزر SOURCE لتشغيل الجهاز. عند اختيار مصدر، سيتم تشغيل الجهاز. □

اختيار المصدر

يمكنك اختيار المصدر الذي تريد الاستماع اليه. لتشغيل مشغل الاسطوانات المدمجة الداخلي، قم بتحميل اسطوانة في الجهاز (راجع صفحة ١٣).

- اضغط الزر SOURCE لاختيار المصدر. اضغط الزر SOURCE بصورة متكررة للتحويل بين المصادر التالية:

الموالف—التلفزيون—مشغل اسطوانات CD داخلي
—مشغل اسطوانات CD متعدد—وحدة خارجية ١
—وحدة خارجية ٢—AUX

ملاحظات



- في الحالات التالية، لن يتغير مصدر الصوت:
 - عند عدم توصيل جهاز مناظر لكل مصدر تشغيل الى هذا الجهاز.
 - عند عدم وضع اسطوانة في هذا الجهاز.
 - عند عدم وضع مخزن اسطوانات في مشغل الاسطوانات المدمجة المتعددة.
 - عند ضبط AUX (الدخل الاضافي) على وضع الإيقاف (راجع صفحة ٣٦).
- يشير اسم جهاز خارجي الى منتجات بايونير (مثل تلك التي ستتوفر في المستقبل)، والتي وإن كانت غير متوافقة كمصدر تشغيل، إلا انها ستتيح إمكانية التحكم في الوظائف الأساسية باستعمال هذا الجهاز. يمكن التحكم في جهازين خارجيين باستعمال هذا الجهاز. عند توصيل جهازين خارجيين، يقوم هذا الجهاز أوتوماتيكياً بتخصيص أحدهما كجهاز خارجي ١ والاخر كجهاز خارجي ٢.
- عند توصيل سلك هذا الجهاز الأزرق/الأبيض بطرف توصيل التحكم في مرحل هوائي السيارة الأوتوماتيكي، سيتمدد هوائي السيارة الأوتوماتيكي عند تشغيل مصدر هذا الجهاز. لسحب الهوائي الى الداخل، أوقف تشغيل المصدر. □

التعريف بالاجزاء

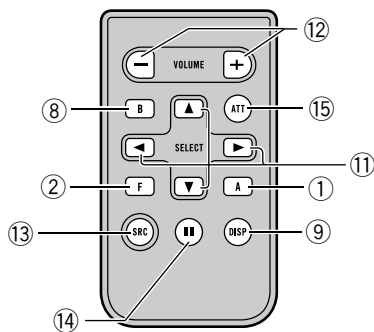

١٣ زر المصدر SOURCE

سيتم تشغيل هذا الجهاز عند اختيارك لمصدر التشغيل.
اضغطه للانتقال بين المصادر المتوفرة.

١٤ زر الايقاف المؤقت PAUSE

اضغطه للتحويل بين وضعي تشغيل أو ايقاف تشغيل وظيفة
الايقاف المؤقت.

١٥ زر خافت الصوت ATT

اضغطه لتخفيض مستوى الصوت بسرعة، لحوالي ٩٠٪ من
قيمته. اضغطه مرة أخرى للعودة الى مستوى حجم الصوت
الاصلي. ■

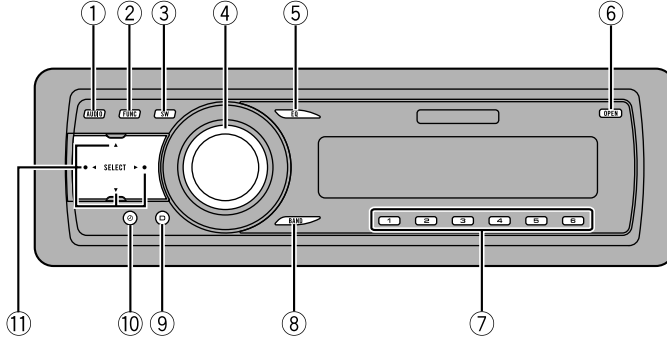

⑧ زر الموجة BAND

اضغطه للاختيار من بين ثلاث موجات اف ام FM واحدة ايه ام AM ولالغاء وضع التحكم في الوظائف.

⑨ زر العرض DISPLAY

اضغطه للاختيار عروض اوضاع الضبط المختلفة.

⑩ زر الساعة CLOCK

اضغطه لتحويل عرض الساعة.

⑪ ازرار ▲/▼/▶/◀

اضغطها لاجراء عمليات التحكم في الموالفة بالمسح، التقديم السريع، التراجع والبحث عن الاغاني يدويا. تستخدم ايضا للتحكم في الوظائف المختلفة.

وحدة التحكم عن بعد

عمليات التشغيل هي نفسها عند استخدام الازرار الموجودة على الوحدة الرئيسية. ارجع الى توضيحات استخدام الوحدة الرئيسية للتعرف على طريقة تشغيل كل زر من الازرار فيما عدا زر خافت الصوت **ATT** و **PAUSE**، الذي سيتم شرحه ادناه.

⑫ زر مستوي الصوت VOLUME

اضغطه لرفع أو خفض مستوى الصوت.

الوحدة الرئيسية

① زر الصوت AUDIO

اضغطه للاختيار اوضاع ضبط جودة الصوت المختلفة.

② زر الوظائف FUNCTION

اضغطه للاختيار الوظائف المختلفة.

③ زر مجهر الترددات الخفيضة SW

اضغطه للاختيار من قائمة تهيئات مجهر الترددات الخفيضة. اضغط واستمر في الضغط للاختيار من قائمة تهيئات تعزيز الجهير.

④ زر المصدر SOURCE

ومستوي الصوت VOLUME

سيتم تشغيل هذا الجهاز عند اختيارك لمصدر التشغيل. اضغطه للانتقال بين المصادر المتوفرة. لكي يعود الزر **VOLUME** الى مكانه اضغطه مرة أخرى. دوره لرفع أو خفض مستوى الصوت.

⑤ زر الموازن البياني EQ

اضغطه للاختيار منحنيات الموازن البياني المختلفة.

⑥ زر الفتح OPEN

اضغطه لفتح اللوحة الامامية.

⑦ ازرار 1-6 (1-6)

اضغطها لاجراء موالفة مسبقة الضبط والبحث عن رقم الاسطوانة عند استخدام مشغل الاسطوانات المدمجة المتعددة.

قبل استخدام هذا الجهاز

فصل اللوحة الامامية

١ اضغط الزر OPEN لفتح اللوحة الامامية .

٢ امسك الجانب الازرق للوحة الامامية واسحبها بلطف للخارج .

احذر الامسك بقوة أو اسقاط اللوحة الامامية كما يجب حمايتها من وقوع الماء أو أي سوائل اخرى عليها لتجنب اصابتها بعطل دائم.

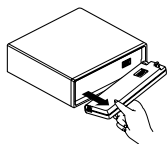

٣ ضع اللوحة الامامية في علبة الحماية المرفقة للحفاظ عليها سليمة .

اعادة تركيب اللوحة الامامية

● ركب اللوحة الامامية بامساکها بصورة قائمة على هذا الجهاز وشتبها باحكام على خطافات التثبيت.

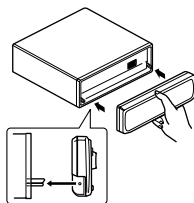

هام

- يجب عدم تخزين وحدة التحكم عن بعد في منطقة تمتاز بدرجة حرارة عالية أو معرضة لاشعة الشمس المباشرة.
- قد لا تعمل وحدة التحكم بصورة صحيحة اذا كانت معرضة لاشعة الشمس المباشرة.
- يجب عدم اسقاط وحدة التحكم عن بعد على ارضية السيارة، حيث قد تتعرقل تحت دواسة الفرامل أو التسارع (البنزين). □

لحماية جهازك ضد السرقة

يمكن فصل اللوحة الامامية عن الوحدة الرئيسية وتخزينها في علبة واقية مرفقة لمنع سرقتها.

- اذا لم يتم فصل اللوحة الامامية عن الوحدة الرئيسية خلال خمس ثوان لايقف تشغيل المحرك، سيصدر صوت جرس تنبيه.
- يمكن إيقاف تشغيل جرس التنبيه. إرجع الى قسم تحويل نغمة جرس التحذير في صفحة ٣٦.

هام

- يجب عدم الامسك أو الضغط بقوة على العارضة والازرار عند فصلها أو تركيبها.
- تجنب تعريض اللوحة الامامية لاهتزازات شديدة.
- حافظ على عدم تعريض اللوحة الامامية لاشعة الشمس المباشرة أو درجات حرارة عالية.

استخدام وحدة التحكم عن بعد والعناية بها

تركيب البطارية

قم بتزليق الصينية الموجود خلف وحدة التحكم عن بعد الى الخارج وركب البطارية بوجود اقطابها الموجبة (+) والسالبة (-) متجهة بصورة صحيحة.

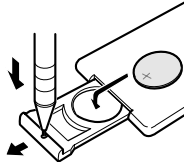

تنبيه

حافظ على البطارية بعيدة عن متناول ايدي الاطفال. وفي حالة ابتلاع البطارية، قم باستشارة طبيب فوراً.

تحذيرات

- استخدم بطارية ليثيوم طراز **CR2025** (٣ فولت) فقط.
- قم باخراج البطارية في حالة عدم استخدام وحدة التحكم عن بعد لمدة شهر أو اكثر.
- يجب عدم اعادة شحن، فك، تسخين أو التخلص من البطارية بالقائها في النار.
- يجب عدم التعامل مع البطارية بواسطة ادوات معدنية.
- يجب عدم تخزين بطارية الليثيوم مع مواد معدنية.
- في حالة وقوع تسرب من البطارية، امسح وحدة التحكم عن بعد تماماً لتنظيفها وركب بطارية جديدة.
- عند التخلص من البطاريات المستخدمة، يرجى اتباع القوانين الحكومية أو قوانين هيئات حماية البيئة العامة التي يتم تطبيقها في الدولة/المنطقة التي تعيش فيها.

استخدام وحدة التحكم عن بعد

وجه وحدة التحكم عن بعد في اتجاه اللوحة الامامية لتشغيل الجهاز.

حول ملف WMA



يوضح رمز ميديا ويندوز™ المطبوع على الصندوق بان هذه المنتجة يمكنها اعادة الاستماع لبيانات ميديا صوتية للويندوز WMA. كلمة WMA هي اختصار لمصطلح ميديا صوتية للويندوز™ وهي تعود الى تقنية ضغط الصوت والتي طورت من قبل شركة ميكروسوفت. يمكن تشفير بيانات WMA باستخدام مشغل ميديا ويندوز نسخة ٧ والاحدث. الرموز ميكروسوفت، ميديا ويندوز، وويندوز هي علامات تجارية أو علامات مسجلة لشركة ميكروسوفت في الولايات المتحدة و/أو دول أخرى.

ملاحظات

- قد لا يعمل هذا الجهاز بصورة صحيحة مع بعض التطبيقات المستخدمة لتشفير ملفات WMA.
- وفقاً لنسخة مشغل ميديا الويندوز المستخدم في تشفير ملفات WMA، فقد لا يتم عرض اسماء اللبومات الموسيقية وبيانات النصوص الاخرى بصورة صحيحة على الشاشة.
- قد يكون هناك تأخير بسيط عند بدء اعادة مشاهدة ملفات WMA المشفرة بواسطة بيانات صوتية. □

قبل استخدام هذا الجهاز

حول هذا الجهاز



- يجب عدم السماح بانسكاب السوائل على هذا الجهاز. حيث قد يؤدي هذا الى الاصابة بصدمة كهربائية. كما قد ينتج عن انسكاب السوائل تعطل الجهاز، انبعاث دخان وارتفاع درجة حرارته بصورة زائدة.
- احتفظ بهذا الدليل في متناول يدك لكي يكون مرجعا لعمليات التشغيل والاحتياطات.
- احتفظ بمستوى الصوت منخفضا ما امكن لتسمع الاصوات الصادرة من خارج السيارة دائما.
- احمي الجهاز من التعرض للرطوبة.
- اذا فصلت أو فرغت شحنت بطارية السيارة، سيتم مسح ذاكرة الضبط المسبق ويجب اعادة برمجتها.
- اذا لم يعمل هذا الجهاز بصورة صحيحة، اتصل بوكيلك المحلي أو اقرب محطة خدمات صيانة معتمدة لباونير. ■

حول هذا الدليل

يتضمن هذا الجهاز على عدد من الوظائف المتطورة والتي تضمن تشغيلًا واستقبالًا رائعين. صممت جميع هذه الوظائف لاسهل استخدام ممكن، ولكن اكثرها لا يوضح عمله بنفسه. لذا يهدف دليل التشغيل هذا الى مساعدتك للاستفادة من جميع امكانيات الجهاز بالكامل لكي تحصل على اقصى درجات متعة الاستماع. ننصحك بان تعود نفسك على استخدام الوظائف وطرق تشغيلها بقراءة هذا الدليل تماما قبل البدء باستخدام هذا الجهاز. من المهم بصورة خاصة قراءة واتباع **التنبيهات والتحذيرات** الموجودة في هذا الدليل. ■

المزايا

اعادة الاستماع لاسطوانة مدمجة

يمكن اعادة الاستماع لاسطوانات CD/CD-R/CD-RW.

اعادة الاستماع لهلف MP3

يمكن اعادة الاستماع للمفات MP3 مسجلة على اسطوانات CD-ROM/CD-R/CD-RW (تسجيلات قياسية من المستوى ١/المستوى ٢ لنظام ISO9660).

- صنع هذا الجهاز للاستخدام الشخصي، وغير التجاري فقط ولا يعطي هذا رخصة أو الحق في الاستخدام للاعمال البث المباشر (محطات الاذنية، الاقمار الاصناعية، الكيبلات و/أو أي وسائط اخرى) التجارية (مثلا الاعمال التي تجنى من ورائها اية ارباح)، البث/الارسال عبر الانترنت، الشبكات الداخلية و/أو شبكات الاعمال التجارية أو أي أنظمة توزيع محتويات اليكترونية اخرى، مثل المحطات الصوتية بالاشترك المسبق أو المحطات الصوتية بالطلب. يجب الحصول على رخصة مستقلة لمثل هذا النوع من الاستخدامات. للحصول على مزيد من التفاصيل، يرجى زيارة الموقع <http://www.mp3licensing.com> على الانترنت.

اعادة الاستماع لهلف WMA

يمكن اعادة الاستماع للمفات WMA مسجلة على اسطوانات CD-ROM/CD-R/CD-RW (تسجيلات قياسية من المستوى ١/المستوى ٢ لنظام ISO9660).

اعادة الاستماع لهلفات WAV

يمكنك اعادة الاستماع للمفات WAV مسجلة على اسطوانات CD-ROM/CD-R/CD-RW (تسجيلات PCM خطية (LPCM)/MS ADPCM). ■

١٠٩ الضبط الأولي

- ضبط اوضاع الضبط الاولي ٣٥
- ضبط الساعة ٣٥
- ضبط درجة موالفة موجة اف ام FM ٣٥
- ضبط درجة موالفة موجة ايه ام AM ٣٦
- تحويل نغمة جرس التحذير ٣٦
- تحويل اوضاع ضبط الاجهزة الاضافية ٣٦
- ضبط خرج السماعة الخلفية ومتحكم سماعة الصوت الخفيض الفرعية ٣٦

١٠ الوطائف الاخرى

- تحويل عرض الساعة بين وضعي التشغيل أو الايقاف ٣٨
- إستخدام مصدر اضافي AUX ٣٨
- اختيار وضع اضافي AUX كمصدر للتشغيل ٣٨
- ضبط عنوان الاضافي AUX ٣٨

١١ معلومات اضافية

- فهم رسائل الخطأ الخاصة بمشغل الاسطوانات المدمجة الداخلي ٣٩
- مشغل الاسطوانات المدمجة والعناية به ٣٩
- اسطوانات CD-R/CD-RW ٤٠
- ملفات WMA ، MP3 و WAV ٤٠
- بيانات اضافية للمفات MP3 ٤١
- بيانات اضافية للمفات WMA ٤١
- بيانات اضافية للمفات WAV ٤١
- حول المحافظات وملفات WAV/WMA/MP3 ٤٢
- مصطلحات ٤٣
- المواصفات ٤٥

استخدام قائمة الاستماع لوظيفة الاختيار الفوري

- للاغنية ITS ٢٦
- عمل قائمة الاستماع بواسطة برمجة الاختيار الفوري للاغنية ITS ٢٦
- الاستماع من قائمة الاستماع بالاختيار الفوري للاغنية ITS ٢٧
- مسح اغنية من قائمة استماعك بالاختيار الفوري للاغنية ITS ٢٧
- مسح اسطوانة المدمجة من قائمة استماعك بالاختيار الفوري للاغنية ITS ٢٧
- استخدام وظيفتين عناوين الاسطوانات ٢٨
- ادخال عناوين الاسطوانات ٢٨
- عرض عناوين الاسطوانات ٢٨
- استخدام وظائف الاسطوانات المدمجة المحتوية على نصوص CD TEXT ٢٩
- عرض معلومات النصوص الموجودة على أقراص نصوص الاسطوانة CD TEXT ٢٩
- التنقل بين بيانات النصوص على الشاشة ٢٩
- استخدام تعزيز ضغط وجهاة الصوت ٢٩

١٨ ضبط الصوت

- التعريف بعمليات ضبط الصوت ٣٠
- استخدام ضبط توازن الصوت ٣٠
- استخدام الموازن البياني ٣١
- استدعاء منحنيات الموازن البياني ٣١
- ضبط منحنيات الموازن البياني ٣١
- الضبط الدقيق لمنحنيات الموازن البياني ٣٢
- ضبط علو الصوت ٣٢
- استخدام خرج مجهاة الترددات الخفيضة ٣٢
- ضبط تهيئات مجهاة الترددات الخفيضة ٣٣
- استخدام مرشح المرور العلوي ٣٣
- تعزيز الصوت الجهمير ٣٣
- معزز ابراز الصوت الامامي (F.I.E.) ٣٤
- ضبط مستويات المصدر ٣٤

نشكرك على شرائك لهذا الجهاز من بايونير.

يرجى قراءة تعليمات التشغيل هذه للتعرف على كيفية تشغيل جهازك بصورة صحيحة. بعد الانتهاء من قراءة هذه التعليمات، ضعها بعيدا في مكان آمن للرجوع إليها في المستقبل.

- ١ قبل استخدام هذا الجهاز
 - ٤ حول هذا الجهاز
 - ٤ حول هذا الدليل
 - ٤ المزايا
 - ٥ حول ملف WMA
 - ٥ استخدام وحدة التحكم عن بعد والعناية بها
 - تركيب البطارية ٥
 - استخدام وحدة التحكم عن بعد ٥
 - ٦ لحماية جهازك ضد السرقة
 - فصل اللوحة الامامية ٦
 - اعادة تركيب اللوحة الامامية ٦
- ٢ التعرف بالاجزاء
 - ٧ الوحدة الرئيسية
 - ٨ وحدة التحكم عن بعد
- ٣ تشغيل / إيقاف OFF الطاقة
 - ٩ تشغيل طاقة الجهاز
 - ٩ اختيار المصدر
 - ٩ إيقاف تشغيل طاقة الجهاز
- ٤ الراديو
 - ١٠ الاستماع للراديو
 - ١١ تعريف بعمليات تشغيل الراديو المتقدمة
 - ١١ تخزين واستدعاء ذبذبات محطات البث
 - ١١ موالفة المحطات القوية
 - ١٢ تخزين ذبذبات المحطات القوية
- ٥ مشغل الاسطوانات المدمجة الداخلي
 - ١٣ الاستماع لاسطوانة مدمجة
 - تعريف بعمليات تشغيل مشغل الاسطوانات المدمجة الداخلي المتقدمة ١٤
 - الاستماع المتكرر ١٤
 - الاستماع للاغاني بترتيب عشوائي ١٤
 - مسح اغاني اسطوانة مدمجة ١٤
 - إيقاف الاستماع لاسطوانة مدمجة مؤقتا ١٥
 - استخدام ضغط الصوت و BMX ١٥
 - اختيار طريقة البحث ١٥
- ٦ مشغل اسطوانات ملفات WAV/WMA/MP3
 - ١٨ الاستماع لملفات WAV/WMA/MP3
 - تعريف بعمليات تشغيل مشغل الاسطوانات المدمجة الداخلي (WAV/WMA/MP3) المتقدمة ٢٠
 - الاستماع المتكرر ٢٠
 - الاستماع للأغاني بترتيب عشوائي ٢٠
 - مسح المحافظات والاغاني ٢١
 - إيقاف الاستماع للملفات WAV/WMA/MP3 مؤقتا ٢١
 - استخدام ضغط الصوت و BMX ٢١
 - اختيار طريقة البحث ٢٢
 - البحث لكل عشر اغاني على المحافظة الحالية ٢٢
 - عرض بيانات النصوص الموجودة على اسطوانة WMA/MP3 ٢٢
 - عند اعادة الاستماع لاسطوانة WMA/MP3 ٢٢
 - عند اعادة الاستماع لاسطوانة WAV ٢٣
 - التنقل بين بيانات النصوص على الشاشة ٢٣
- ٧ مشغل الاسطوانات المدمجة المتعددة
 - الاستماع لاسطوانة مدمجة ٢٤
 - مشغل الاسطوانات المدمجة المتعددة ذو ٥٠ اسطوانة ٢٤
 - تعريف بعمليات تشغيل مشغل الاسطوانات المدمجة المتعددة المتقدمة ٢٥
 - الاستماع المتكرر ٢٥
 - الاستماع للاغاني بترتيب عشوائي ٢٥
 - مسح الاسطوانات والاغاني ٢٥
 - إيقاف الاستماع لاسطوانة مدمجة مؤقتا ٢٦
- ٨ البحث لكل عشر اغاني على الاسطوانة الحالية ١٦
- استخدام وظائف و طائف عناوين الاسطوانات ١٦
 - ادخال عناوين الاسطوانات ١٦
 - عرض عناوين الاسطوانات ١٧
- استخدام وظائف الاسطوانات المدمجة المحتوية على نصوص CD TEXT ١٧
 - عرض معلومات النصوص الموجودة على أقراص نصوص الاسطوانة CD TEXT ١٧
 - التنقل بين بيانات النصوص على الشاشة ١٧

PIONEER CORPORATION

4-1, MEGURO 1-CHOME, MEGURO-KU, TOKYO 153-8654, JAPAN

PIONEER ELECTRONICS (USA) INC.

P.O. Box 1540, Long Beach, California 90801-1540, U.S.A.
TEL: (800) 421-1404

PIONEER EUROPE NV

Haven 1087, Keetberglaan 1, B-9120 Melsele, Belgium
TEL: (0) 3/570.05.11

PIONEER ELECTRONICS ASIACENTRE PTE. LTD.

253 Alexandra Road, #04-01, Singapore 159936
TEL: 65-6472-7555

PIONEER ELECTRONICS AUSTRALIA PTY. LTD.

178-184 Boundary Road, Braeside, Victoria 3195, Australia
TEL: (03) 9586-6300

PIONEER ELECTRONICS OF CANADA, INC.

300 Allstate Parkway, Markham, Ontario L3R OP2, Canada
TEL: 1-877-283-5901

PIONEER ELECTRONICS DE MEXICO, S.A. de C.V.

Blvd.Manuel Avila Camacho 138 10 piso
Col.Lomas de Chapultepec, Mexico, D.F. 11000
TEL: 55-9178-4270

先鋒股份有限公司

總公司：台北市中山北路二段44號13樓
電話：(02) 2521-3588

先鋒電子（香港）有限公司

香港九龍尖沙咀海港城世界商業中心
9樓901-6室
電話：(0852) 2848-6488

Published by Pioneer Corporation.
Copyright © 2005 by Pioneer Corporation.
All rights reserved.

先鋒公司出版。先鋒公司© 2005 版權。
版權所有。

Printed in Thailand
泰國印刷

<YRD5041-A/N> GS

<KNNZX> <05G00000>

Free Manuals Download Website

<http://myh66.com>

<http://usermanuals.us>

<http://www.somanuals.com>

<http://www.4manuals.cc>

<http://www.manual-lib.com>

<http://www.404manual.com>

<http://www.luxmanual.com>

<http://aubethermostatmanual.com>

Golf course search by state

<http://golfingnear.com>

Email search by domain

<http://emailbydomain.com>

Auto manuals search

<http://auto.somanuals.com>

TV manuals search

<http://tv.somanuals.com>