

Operation Manual

使用說明書

High power CD player with FM/AM tuner

帶FM/AM調諧器之高功率光碟機

DEH-1750

English

中文

العربية

SUPER  **TUNER III** **D**

Thank you for buying this Pioneer product.

Please read through these operating instructions so you will know how to operate your model properly. *After you have finished reading the instructions, keep this manual in a safe place for future reference.*

01 Before You Start

- About this unit 3
- Protecting your unit from theft 3
 - Removing the front panel 3
 - Attaching the front panel 3

02 What's What

- Head unit 4

03 Power ON/OFF

- Turning the unit on and selecting a source 5
- Turning the unit off 5

04 Tuner

- Listening to the radio 6
- Storing and recalling broadcast frequencies 6
- Tuning in strong signals 6
- Storing the strongest broadcast frequencies 7

05 Built-in CD Player

- Playing a CD 8
- Playing tracks in a random order 8
- Repeating play 8
- Pausing CD playback 8

06 Audio Adjustments

- Introduction of audio adjustments 9
- Using balance adjustment 9
- Using the BTB (bass treble booster) 9
 - Adjusting BTB 9
- Adjusting loudness 10
- Adjusting source levels 10

07 Initial Settings

- Adjusting initial settings 11
- Setting the clock 11

- Turning the clock display on or off 11
- Setting the FM tuning step 11
- Setting the AM tuning step 12

Additional Information

- Understanding built-in CD player error messages 13
- CD player and care 13
- CD-R/CD-RW discs 13
- Specifications 15

Before You Start

About this unit

CAUTION:
USE OF CONTROL OR ADJUSTMENT OR PERFORMANCE OF PROCEDURES OTHER THAN THOSE SPECIFIED HEREIN MAY RESULT IN HAZARDOUS RADIATION EXPOSURE.

CAUTION:
THE USE OF OPTICAL INSTRUMENTS WITH THIS PRODUCT WILL INCREASE EYE HAZARD.

CAUTION

- Do not allow this unit to come into contact with liquids. Electrical shock could result. Also, this unit damage, smoke, and overheat could result from contact with liquids.
- Keep this manual handy as a reference for operating procedures and precautions.
- Always keep the volume low enough so that you can hear sounds from outside the vehicle.
- Protect this unit from moisture.
- If the battery is disconnected or discharged, the preset memory will be erased and must be reprogrammed.
- If this unit does not operate properly, contact your dealer or nearest authorized Pioneer Service Station. 

Protecting your unit from theft

The front panel can be detached from the head unit and stored in the protective case provided to discourage theft.

Important

- Never use force or grip the display and the buttons too tightly when removing or attaching.
- Avoid subjecting the front panel to excessive shocks.
- Keep the front panel out of direct sunlight and high temperatures.

Removing the front panel

1 Press DETACH to release the front panel.

Press **DETACH** and the right side of the panel is released from the head unit.

2 Grab the front panel and remove.

Grab the right side of the front panel and pull away to the left. The front panel will be detached from the head unit.

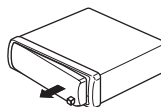

3 Put the front panel into the protective case provided for safe keeping.

Attaching the front panel

1 Place the front panel flat against the head unit.

2 Press the front panel into the face of the head unit until it is firmly seated.

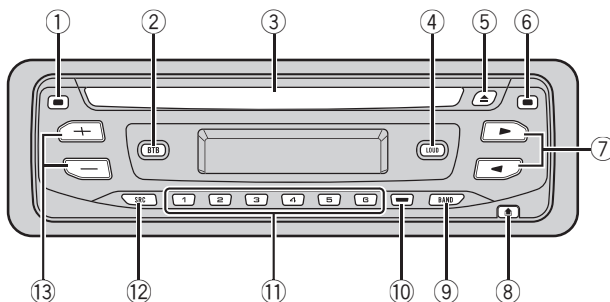

Head unit

- ① **CLOCK button**
Press to change to the clock display.
- ② **BTB button**
Press to select various BTB (bass treble booster) setting.
- ③ **Disc loading slot**
Insert a disc to play.
- ④ **LOUDNESS button**
Press to turn loudness on or off.
- ⑤ **EJECT button**
Press to eject a CD from your built-in CD player.
- ⑥ **AUDIO button**
Press to select various sound quality controls.
- ⑦ **◀/▶ buttons**
Press to do manual seek tuning, fast forward, reverse and track search controls. Also used for controlling functions.
- ⑧ **DETACH button**
Press to remove the front panel from the head unit.
- ⑨ **BAND button**
Press to select among three FM bands and one AM band and to cancel the control mode of functions.
- ⑩ **LOCAL/BSM button**
Press to turn local function on or off. Press and hold to turn BSM function on or off.
- ⑪ **1–6 buttons**
Press for preset tuning.
- ⑫ **SOURCE button**
This unit is turned on by selecting a source. Press to cycle through all the available sources.
- ⑬ **VOLUME (+/-) buttons**
Press to increase or decrease the volume. ▣

Power ON/OFF

Turning the unit on and selecting a source

You can select a source you want to listen to. To switch to the built-in CD player, load a disc in the unit (refer to page 8).

- **Press SOURCE to select a source.**

Press **SOURCE** repeatedly to switch between the following sources:

- **Built-in CD player—Tuner**

When you select a source the unit is turned on.



Notes

- When no disc has been set in the unit, the source will not switch to the built-in CD player.
- When this unit's blue/white lead is connected to the vehicle's auto-antenna relay control terminal, the vehicle's antenna extends when this unit's source is turned on. To retract the antenna, turn the source off. 

Turning the unit off

- **Press SOURCE and hold until the unit turns off.** 

Listening to the radio

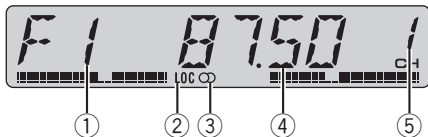

Important

If you are using this unit in North, Central or South America, reset the AM tuning step (see *Setting the AM tuning step* on page 12).

- ① **Band indicator**
Shows which band the radio is tuned to, AM or FM.
- ② **LOC indicator**
Shows when local seek tuning is on.
- ③ **Stereo (◐◑) indicator**
Shows that the frequency selected is being broadcast in stereo.
- ④ **Frequency indicator**
Shows to which frequency the tuner is tuned.
- ⑤ **Preset number indicator**
Shows which preset has been selected.

1 Press SOURCE to select the tuner.

2 Use VOLUME to adjust the sound level.

3 Press BAND to select a band.

Press **BAND** until the desired band is displayed, **F1**, **F2**, **F3** for FM or **AM**.

4 To perform manual tuning, briefly press ◀ or ▶.

5 To perform seek tuning, press and hold ◀ or ▶ for about one second and release.

The tuner will scan the frequencies until a broadcast strong enough for good reception is found.

- You can cancel seek tuning by briefly pressing either ◀ or ▶.
- If you press and hold ◀ or ▶ you can skip stations. Seek tuning starts as soon as you release the button. ◻

Storing and recalling broadcast frequencies

If you press any of the preset tuning buttons **1–6** you can easily store up to six broadcast frequencies for later recall with the touch of a button.

- Up to 18 FM stations, six for each of the three FM bands, and six AM stations can be stored in memory.

● **When you find a frequency that you want to store in memory press one of preset tuning buttons 1–6 and hold until the preset number stops flashing.**

The number you have pressed will flash in the preset number indicator and then remain lit. The selected radio station frequency has been stored in memory.

The next time you press the same preset tuning button the radio station frequency is recalled from memory. ◻

Tuning in strong signals

Local seek tuning lets you tune in only those radio stations with sufficiently strong signals for good reception.

- Press **LOCAL/BSM** repeatedly to turn local seek tuning on or off.

When local seek tuning is on, **LOC** appears in the display. 

Storing the strongest broadcast frequencies

BSM (best stations memory) lets you automatically store the six strongest broadcast frequencies under preset tuning buttons **1–6** and once stored there you can tune in to those frequencies with the touch of a button.

- Storing broadcast frequencies with BSM may replace broadcast frequencies you have saved using buttons **1–6**.

- Press **LOCAL/BSM** and hold until the **BSM** turns on.

BSM begins to flash. While **BSM** is flashing the six strongest broadcast frequencies will be stored under preset tuning buttons **1–6** in the order of their signal strength. When finished, **BSM** stops flashing.

- To cancel the storage process, press **LOCAL/BSM**. 

Playing a CD

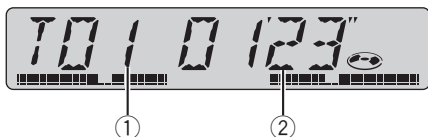

① Track number indicator

Shows the track currently playing.

② Play time indicator

Shows the elapsed playing time of the current track.

1 Insert a CD into the CD loading slot.

Playback will automatically start.

- **Be sure to turn up the label side of a disc.**
- After a CD has been inserted, press **SOURCE** to select the built-in CD player.
- You can eject a CD by pressing **EJECT**.

2 Use **VOLUME** to adjust the sound level.

3 To perform fast forward or reverse, press and hold ◀ or ▶.

4 To skip back or forward to another track, press ◀ or ▶.

Pressing ▶ skips to the start of the next track. Pressing ◀ once skips to the start of the current track. Pressing again will skip to the previous track.

Notes

- The built-in CD player plays one, standard, 12-cm or 8-cm (single) CD at a time. Do not use an adapter when playing 8-cm CDs.
- Do not insert anything other than a CD into the CD loading slot.
- If an error message such as **ERROR-11** is displayed, refer to *Understanding built-in CD player error messages* on page 13. 

Playing tracks in a random order

Random play lets you play back tracks on the CD in a random order.

● Press 4 repeatedly to turn random play on or off.

When random play is on, **RDM** appears in the display. 

Repeating play

Repeat play lets you hear the same track over again.

● Press 5 repeatedly to turn repeat play on or off.

When repeat play is on, **RPT** appears in the display.

- If you perform track search or fast forward/reverse, repeat play is automatically cancelled. 

Pausing CD playback

Pause lets you temporarily stop playback of the CD.

● Press 6 repeatedly to turn pause on or off.

When pause is on, **PAUSE** appears in the display. 

Audio Adjustments

Introduction of audio adjustments

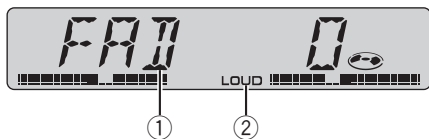

① Audio display

Shows the audio adjustments status.

② LOUD indicator

Appears in the display when loudness is turned on.

● Press **AUDIO** to display the audio function names.

Press **AUDIO** repeatedly to switch between the following audio functions:

FAD (balance adjustment)—**BASS** (bass adjustment)—**TREBLE** (treble adjustment)—**LOUD** (loudness)—**SLA** (source level adjustment)

- When selecting the FM tuner as the source, you cannot switch to **SLA**.
- If you do not operate the audio function within about 30 seconds, the display is automatically returned to the source display.
- To return to the display of each source, press **BAND**.

Using balance adjustment

You can select a fader/balance setting that provides an ideal listening environment in all occupied seats.

1 Press **AUDIO** to select **FAD**.

- If the balance setting has been previously adjusted, **BAL** will be displayed.

2 Press **+** or **-** to adjust front/rear speaker balance.

FAD F15 – FAD R15 is displayed as the front/rear speaker balance moves from front to rear.

- **FAD 0** is the proper setting when only two speakers are used.

3 Press **◀** or **▶** to adjust left/right speaker balance.

BAL L9 – BAL R9 is displayed as the left/right speaker balance moves from left to right.

Using the BTB (bass treble booster)

There are five stored BTB settings such as **DYNAMIC**, **POWER**, **MAX**, **CUSTOM** and **FLAT** that can easily recall at any time.

- **CUSTOM** is an adjusted BTB setting that you create.
- When **FLAT** is selected no supplement or correction is made to the sound. This is useful to check effect of the BTB settings by switching alternatively between **FLAT** and set BTB setting.

● Press **BTB** to select the desired BTB setting.

Press **BTB** repeatedly to switch between the following BTB setting:

POWER—MAX—CUSTOM—FLAT—DYNAMIC

Adjusting BTB

You can adjust the currently selected BTB setting as desired. Adjusted BTB settings are memorized in **CUSTOM**.

Adjusting bass

You can adjust the bass level.

Audio Adjustments

- 1 Press **AUDIO** to select **BASS**.
- 2 Press **+** or **-** to adjust the bass level.
+6 – **-6** is displayed as the level is increased or decreased.

Adjusting treble

You can adjust the treble level.

- 1 Press **AUDIO** to select **TREBLE**.
- 2 Press **+** or **-** to adjust the treble level.
+6 – **-6** is displayed as the level is increased or decreased. 

Adjusting loudness

Loudness compensates for deficiencies in the low- and high-sound ranges at low volume.

- 1 Press **AUDIO** to select **LOUD**.
- 2 Press **+** to turn loudness on.
LOUD indicator is displayed.
 - To turn loudness off, press **-**.
 - You can also turn loudness on or off by pressing **LOUDNESS**.
- 3 Press **◀** or **▶** to select a desired level.
LOW (low)—**HI** (high) 

Adjusting source levels

SLA (source level adjustment) lets you adjust the volume level of each source to prevent radical changes in volume when switching between sources.

- Settings are based on the FM tuner volume level, which remains unchanged.
- The AM tuner volume level can also be adjusted with source level adjustments.

- 1 Compare the FM tuner volume level with the level of the source you wish to adjust.

- 2 Press **AUDIO** to select **SLA**.

- 3 Press **+** or **-** to adjust the source volume.
SLA +4 – **SLA -4** is displayed as the source volume is increased or decreased. 

Initial Settings

Adjusting initial settings

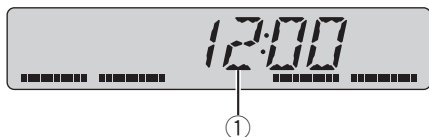

Initial settings lets you perform initial setup of different settings for this unit.

① Function display

Shows the function status.

1 Press **SOURCE** and hold until the unit turns off.

2 Press **AUDIO** and hold until clock appears in the display.

Press **AUDIO** repeatedly to switch between the following settings:

Clock—**FM** (FM tuning step)—**AM** (AM tuning step)

Use the following instructions to operate each particular setting.

- To cancel initial settings, press **BAND**.
- You can also cancel initial settings by holding down **AUDIO** until the unit turns off. 

Setting the clock

Use these instructions to set the clock.

1 Press **AUDIO** to select clock.

2 Press **◀** or **▶** to select the segment of the clock display you wish to set.

Pressing **◀** or **▶** will select one segment of the clock display:

Hour—Minute

As you select segments of the clock display the segment selected will blink.



3 Press **+** or **-** to set the clock.

Pressing **+** will increase the selected hour or minute. Pressing **-** will decrease the selected hour or minute.

Turning the clock display on or off

You can turn the clock display on or off.

● Press **CLOCK** to turn the clock display on or off.

Each press of **CLOCK** turns the clock display on or off.

- The clock display disappears temporarily when you perform other operations, but the clock display appears again after 25 seconds. 

Setting the FM tuning step

The FM tuning step employed by seek tuning can be switched between 100 kHz, the preset step, and 50 kHz.

- If seek tuning is performed in 50 kHz steps, stations may be tuned in imprecisely. Tune in the stations with manual tuning or use seek tuning again.

1 Press **AUDIO** to select **FM**.

2 Press **◀** or **▶** to select the FM tuning step.

Press **◀** to select **50** (50 kHz). Press **▶** to select **100** (100 kHz). 

Setting the AM tuning step

The AM tuning step can be switched between 9 kHz, the preset step, and 10 kHz. When using the tuner in North, Central or South America, reset the tuning step from 9 kHz (531 – 1,602 kHz allowable) to 10 kHz (530 – 1,640 kHz allowable).

1 Press AUDIO to select AM.

2 Press ◀ or ▶ to select the AM tuning step.

Press ◀ to select **9** (9 kHz). Press ▶ to select **10** (10 kHz). ◻

Additional Information

Understanding built-in CD player error messages

When you contact your dealer or your nearest Pioneer Service Center, be sure to record the error message.

Message	Cause	Action
ERROR-11, 12, 17, 30	Dirty disc	Clean disc.
ERROR-11, 12, 17, 30	Scratched disc	Replace disc.
ERROR-10, 11, 12, 17, 30, A0	Electrical or mechanical	Turn the ignition ON and OFF, or switch to a different source, then back to the CD player.
ERROR-44	All tracks are skip tracks	Replace disc.



CD player and care

- Use only CDs that have the Compact Disc Digital Audio mark as show below.



- Use only normal, round CDs. If you insert irregular, non-round, shaped CDs they may jam in the CD player or not play properly.

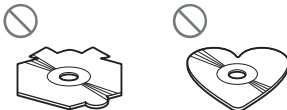

- Check all CDs for cracks, scratches or warping before playing. CDs that have cracks, scratches or are warped may not play properly. Do not use such discs.
- Avoid touching the recorded (non-printed) surface when handling the disc.

- Store discs in their cases when not in use.
- Keep discs out of direct sunlight and do not expose the discs to high temperatures.
- Do not attach labels, write on or apply chemicals to the surface of the discs.
- To clean a CD, wipe the disc with a soft cloth outward from the center.



- If the heater is used in cold weather, moisture may form on components inside the CD player. Condensation may cause the CD player to malfunction. If you think that condensation is a problem turn off the CD player for an hour or so to allow it to dry out and wipe any damp discs with a soft cloth to remove the moisture.
- Road shocks may interrupt CD playback. ▣

CD-R/CD-RW discs

- When CD-R/CD-RW discs are used, playback is possible only for discs which have been finalized.
- It may not be possible to play back CD-R/CD-RW discs recorded on a music CD recorder or a personal computer because of disc characteristics, scratches or dirt on the disc, or dirt, condensation, etc., on the lens of this unit.
- Playback of discs recorded on a personal computer may not be possible, depending on the application settings and the environment. Please record with the correct format. (For details, contact the manufacturer of the application.)

Additional Information

- Playback of CD-R/CD-RW discs may become impossible in case of direct exposure to sunlight, high temperatures, or the storage conditions in the vehicle.
- This unit conforms to the track skip function of the CD-R/CD-RW disc. The tracks containing the track skip information are skipped automatically.
- If you insert a CD-RW disc into this unit, time to playback will be longer than when you insert a conventional CD or CD-R disc.
- Read the precautions with CD-R/CD-RW discs before using them. ▣

Additional Information

Specifications

General

Rated power source	14.4 V DC (allowable voltage range: 12.0 – 14.4 V DC)
Grounding system	Negative type
Max. current consumption	10.0 A
Dimensions (W × H × D):	
DIN	
Chassis	178 × 50 × 157 mm
Nose	188 × 58 × 18 mm
D	
Chassis	178 × 50 × 162 mm
Nose	170 × 48 × 13 mm
Weight	1.3 kg

Audio

Continuous power output is 20 W per channel minimum into 4 ohms, both channels driven 50 to 15,000 Hz with no more than 5% THD.

Maximum power output	45 W × 4
Load impedance	4 Ω (4 – 8 Ω allowable)
Preout max output level/output impedance	2.2 V/1 kΩ

Bass/Treble:

Bass	
Frequency	100 Hz
Gain	±12dB
Treble	
Frequency	10 kHz
Gain	±12dB

Loudness contour

Low	+7 dB (100 Hz), +4 dB (10 kHz)
High	+10 dB (100 Hz), +6.5 dB (10 kHz) (volume: –30 dB)

CD player

System	Compact disc audio system
Usable discs	Compact disc
Signal format:	
Sampling frequency	44.1 kHz
Number of quantization bits	16; linear
Frequency characteristics ...	5 – 20,000 Hz (±1 dB)
Signal-to-noise ratio	94 dB (1 kHz) (IEC-A network)
Dynamic range	92 dB (1 kHz)

Number of channels 2 (stereo)

FM tuner

Frequency range	87.5 – 108.0 MHz
Usable sensitivity	8 dBf (0.7 μV/75 Ω, mono, S/N: 30 dB)
50 dB quieting sensitivity	10 dBf (0.9 μV/75 Ω, mono)
Signal-to-noise ratio	75 dB (IEC-A network)
Distortion	0.3 % (at 65 dBf, 1 kHz, stereo)
	0.1 % (at 65 dBf, 1 kHz, mono)
Frequency response	30 – 15,000 Hz (±3 dB)
Stereo separation	45 dB (at 65 dBf, 1 kHz)

AM tuner

Frequency range	531 – 1,602 kHz (9 kHz) 530 – 1,640 kHz (10 kHz)
Usable sensitivity	18 μV (S/N: 20 dB)
Signal-to-noise ratio	65 dB (IEC-A network)



Note

Specifications and the design are subject to possible modifications without notice due to improvements. □

感謝惠購先鋒產品。

請通讀使用說明書以了解本型號的正確操作方法。通讀完畢後，請妥善保存，以備日後參考。

01 開始使用之前

- 關於本機 17
- 本機之防盜 17
 - 拆卸前面板 17
 - 安裝前面板 17

02 按鈕功能

- 主機 18

03 電源ON/OFF

- 開啟本機與選擇播放源 19
- 關閉本機 19

04 調諧器

- 收聽收音機 20
- 保存和調出廣播頻率 20
- 收聽強信號 20
- 保存最強之廣播頻率 20

05 內置式光碟機

- 播放CD 21
- 按隨機順序播放曲目 21
- 重複播放 21
- 暫停CD播放 21

06 音頻調節

- 音頻調節之介紹 22
- 使用平衡調節 22
- 使用BTB（低音高音增強） 22
 - 調節BTB 22
- 調節響度 22
- 調節音源電平 23

07 初始設定

- 調節初始設定 24
- 設定時鐘 24
 - 打開或關閉時鐘顯示 24
- 設定FM調頻間隔 24
- 設定AM調頻間隔 24

● 附加資訊

- 內置式光碟機錯誤訊息之含義 25
- 光碟機及其養護 25
- CD-R/CD-RW碟片 25
- 規格 26

開始使用之前

關於本機

⚠ 小心

- 請勿讓本機接觸液體。觸電事故可由此而發生。此外，與液體接觸還可導致本機受損，冒煙及過熱。
- 請將本說明書保存於隨手可取之處，以備查閱操作步驟及注意事項。
- 請務必保持在適當的音量，以能聽見車外的聲響為準。
- 請注意本機的防潮。
- 如果電池未接通或電量用完，預設記憶將被抹去，必須重新編序。
- 如果本機無法正常工作，請與經銷商或就近的先鋒授權服務站聯繫。▣

本機之防盜

前面板可從主機卸下放入附帶之防盜保險箱以免被盜。

👉 重要

- 拆裝時切勿魯莽或用力抓住顯示幕與按鈕。
- 請避免使前面板受到劇烈撞擊。
- 請將前面板遠離直射陽光下和高溫。

拆卸前面板

1 按DETACH松脫前面板。

按**DETACH**，面板右側即從主機松脫。

2 抓住前面板將其卸下。

抓住前面板右側並將其向左拔出。前面板將從主機卸下。

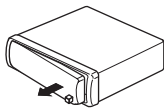

3 將前面板放入附帶之防盜保險箱安全存放。

安裝前面板

1 將前面板平放於主機。

2 將前面板按入主機表面直至固定到位。▣

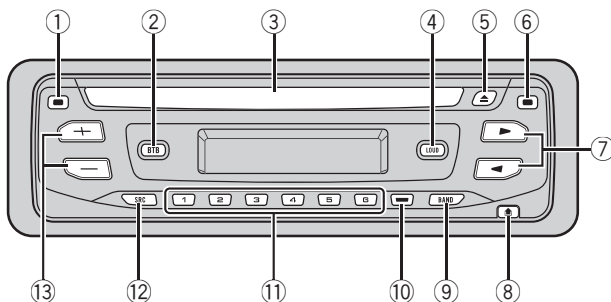

主機

① CLOCK按鈕

按該按鈕可換至時鐘顯示。

② BTB按鈕

按該按鈕可選擇各種BTB（低音高音增強）設定。

③ 碟片槽

插入要播放的碟片。

④ LOUDNESS按鈕

按該按鈕可開關響度。

⑤ EJECT按鈕

按該按鈕可從內置式光碟機中退出CD。

⑥ AUDIO按鈕

按該按鈕可選擇各種音質控制。

⑦ ◀/▶按鈕

按該按鈕可進行手動搜尋調頻，快進，快倒和曲目搜尋控制。同時還可用於控制功能。

⑧ DETACH按鈕

按該按鈕可從主機拆下前面板。

⑨ BAND按鈕

按該按鈕可從三個FM波段與一個AM波段中選擇，並可取消功能之控制模式。

⑩ LOCAL/BSM按鈕

按該按鈕可開關本地功能。
按住該按鈕可開關BSM功能。

⑪ 1-6按鈕

按該按鈕可進行預設調頻。

⑫ SOURCE按鈕

選擇一個播放源可開啟本機。按該按鈕可在所有可用的播放源之間循環切換。

⑬ VOLUME (+/-) 按鈕

按該按鈕可調高或調低音量。 ▣

開啟本機與選擇播放源

您可選擇欲收聽的播放源。切換至內置式光碟機時，請在本機中裝入一張碟片（請參見第21頁）。

- **按SOURCE選擇播放源。**

反覆按SOURCE可在以下播放源之間切換：

內置式光碟機－調諧器

當選擇播放源時，本機開啟。

 **注意**

- 當本機中無碟片裝入時，播放源將無法切換至內置式光碟機。
- 當本機之藍色／白色引線連接至汽車自動天線中繼控制端子時，汽車天線會在本機播放源啟動時伸出。收回天線時，請關閉播放源。▣

關閉本機

- **按住SOURCE直至本機關閉。**▣

收聽收音機

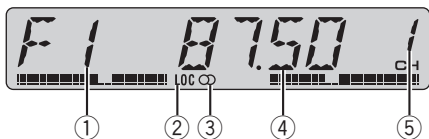

重要

如果在北美、中美或南美使用本機，請將AM調頻間隔復位（請參見第24頁上設定AM調頻間隔）。

① 波段指示器

顯示收音機調頻之波段是AM或FM。

② LOC指示器

在本地頻道搜尋開啟時出現。

③ 立體聲 (CD) 指示器

顯示所選之頻率正用立體聲廣播。

④ 頻率指示器

顯示調諧器所調之頻率。

⑤ 預設號碼指示器

顯示已經選擇的預設號碼。

1 按SOURCE選擇調諧器。

2 使用VOLUME可調節聲音大小。

3 按BAND選擇波段。

按BAND直至所需的波段顯示，F1，F2，F3為FM或AM。

4 進行手動調頻時，快速按◀或▶。

5 進行搜尋調頻時，請按住◀或▶大約一秒鐘後放開。

調諧器將掃描頻率直至找到一個收聽效果好之強信號廣播節目。

- 搜尋調頻可通過快速按◀或▶取消。
- 如果按住◀或▶則可在廣播電臺之間跳躍。搜尋調頻會在按鈕放開的同時啟動。◻

保存和調出廣播頻率

如果按任何一個預設調頻按鈕1-6，可輕鬆保存最多六個廣播頻率，以後只需觸摸按鈕即可將其調出。

- 最多18個FM電臺（三個FM波段各6個）以及6個AM電臺可存儲在記憶體中。

- 當找到欲存儲在記憶體中的頻率時，按住預設調頻按鈕1-6其中一個直至其預設號碼停止閃爍。

已經按下之號碼將在預設號碼指示器中閃爍，然後持續亮起。所選廣播電台頻率成功保存在記憶體中。

以後按該預設調頻按鈕時，廣播電臺頻率即從記憶體中調出。◻

收聽強信號

本地頻道搜尋只能收聽到信號足夠強，接收效果好之廣播電臺。

- 反覆按LOCAL/BSM可開啟或關閉本地頻道搜尋。

當本地頻道搜尋開啟時，LOC在顯示幕中出現。◻

保存最強之廣播頻率

BSM（最佳電臺記憶）可在預設調頻按鈕1-6下自動保存六個最強之廣播頻率，一旦保存，則只需觸摸按鈕即可收聽這些頻率。

- 用BSM存儲廣播頻率可能會替換用1-6已經存入的廣播頻率。

- 按住LOCAL/BSM直至BSM開啟。

BSM開始閃爍。在BSM閃爍時，這六個最強的廣播頻率將按其信號強弱順序存儲在預設調頻按鈕1-6下。存儲結束時，BSM停止閃爍。

- 取消保存進程時，請按LOCAL/BSM。◻

內置式光碟機

播放CD



① 曲目號碼指示器

顯示當前正在播放之曲目。

② 播放時間指示器

顯示當前曲目已播放的時間。

1 將CD插入CD槽。

播放將自動開始。

- 請務必使碟片的標籤面朝上。
- 在CD插入後，請按**SOURCE**選擇內置式光碟機。
- 按**EJECT**可退出CD。

2 使用**VOLUME**可調節聲音大小。

3 快進或快倒時，按住**◀**或**▶**。

4 向後或向前跳躍至另一曲目時，按**◀**或

▶。
按**▶**可跳躍至下一曲目的開始位置。按一次**◀**可跳躍至當前曲目的開始位置。再按一次則跳躍至前一曲目。

注意

- 內置式光碟機一次播放一張標準12 cm或8 cm（單面）CD。播放8 cm CD時請勿使用適配器。
- CD槽中請勿插入CD以外的任何其他物品。
- 如果**ERROR-11**等錯誤訊息顯示，則請參見第25頁上內置式光碟機錯誤訊息之含義。▣

按隨機順序播放曲目

隨機播放功能可按隨機順序播放CD之曲目。

- 反覆按**4**可開啟或關閉隨機播放。
當隨機播放開啟時，**RDM**在顯示幕中出現。▣

重複播放

重複播放功能可聽到同一首曲目反覆播放。

- 反覆按**5**可開啟或關閉重複播放。
當重複播放開啟時，**RPT**在顯示幕中出現。
 - 如果進行曲目搜尋或快進／快倒，則重複播放會自動取消。▣

暫停CD播放

暫停功能可暫時停止CD之播放。

- 反覆按**6**可開啟或關閉暫停。
當暫停開啟時，**PAUSE**在顯示幕中出現。▣

音頻調節之介紹

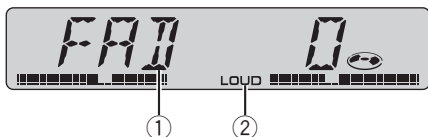

① 音頻顯示

顯示音頻調節狀態。

② LOUD指示器

當響度開啟時在顯示幕出現。

● 按AUDIO顯示音頻功能名稱。

反覆按**AUDIO**可在以下音頻功能之間切換：

FAD（平衡調節）－**BASS**（低音調節）－**TREBLE**（高音調節）－**LOUD**（響度）－**SLA**（音源電平調節）

- 選擇FM調諧器作為播放源時，將無法切換至**SLA**。
- 如果不在約30秒之內操作音頻功能，顯示幕將自動返回播放源顯示。
- 返回各播放源之顯示時，請按**BAND**。□

使用平衡調節

可選擇衰減器／平衡設定，它能夠為所有就座位置提供一個理想聽覺環境。

1 按AUDIO選擇FAD。

- 如果平衡設定已調節，則**BAL**將顯示。

2 按+或-調節前置／後置揚聲器平衡。

FAD F15－**FAD R15**隨前置／後置揚聲器平衡從前向後移動時顯示。

- **FAD 0**為僅使用兩個揚聲器時之正確設定。

3 按◀或▶調節左置／右置揚聲器平衡。

BAL L9－**BAL R9**隨左置／右置揚聲器平衡從左向右移動時顯示。□

使用BTB（低音高音增強）

BTB設定存有**DYNAMIC**、**POWER**、**MAX**、**CUSTOM**與**FLAT**等五種，它們可隨時輕鬆調出。

- **CUSTOM**為所創建經調節之BTB設定。
- 當選擇**FLAT**時，對聲音不予補充或校正。這有助於通過在**FLAT**與所作的BTB設定之間切換以檢查BTB設定的效果。

● 按BTB可選擇所需的BTB設定。

反覆按**BTB**可在以下BTB設定之間切換：

POWER－**MAX**－**CUSTOM**－**FLAT**－**DYNAMIC**

調節BTB

可按要求調節當前所選之BTB設定。經調節的BTB設定會記憶在**CUSTOM**中。

調節低音

低音音壓可進行調節。

1 按AUDIO選擇BASS。

2 按+或-調節低音音壓。

+6－-6會隨著電平增大或減小而顯示。

調節高音

高音音壓可進行調節。

1 按AUDIO選擇TREBLE。

2 按+或-調節高音音壓。

+6－-6會隨著電平增大或減小而顯示。□

調節響度

響度可在低音量時補償低音及高音音域中之不足。

音頻調節

- 1 按**AUDIO**選擇**LOUD**。
- 2 按**+**開啟響度。
LOUD指示器顯示。
 - 關閉響度時，請按**-**。
 - 亦可通過按**LOUDNESS**開關響度。
- 3 按**◀**或**▶**選擇所需大小。
LOW（低）—**HI**（高）

調節音源電平

SLA（音源電平調節）可調節各播放源之音量電平，以免在播放源之間切換時音量驟然變化。

- 設定以FM調諧器之音量電平為依據，該音量電平保持不變。
- AM調諧器之音量電平亦可隨音源電平調節而調節。

- 1 將FM調諧器音量電平與所需調節之播放源音量電平進行對比。
- 2 按**AUDIO**選擇**SLA**。
- 3 按**+**或**-**調節播放源音量。
SLA +4—**SLA -4**隨著播放源音量被調高或調低而顯示。

調節初始設定

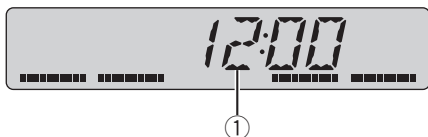

初始設定功能可對本機之各種設定進行初始設定。

① 功能顯示

顯示功能狀態。

1 按住SOURCE直至本機關閉。

2 按住AUDIO直至時鐘在顯示幕中出現。

反覆按AUDIO可在以下設定之間切換：

時鐘 – FM (FM調頻間隔) – AM (AM調頻間隔)

請按照以下說明進行各項設定。

- 取消初始設定時，請按BAND。
- 亦可通過按住AUDIO直至本機關閉以取消初始設定。▣

設定時鐘

請按照這些指示設定時鐘。

1 按AUDIO選擇時鐘。

2 按◀或▶選擇所需設定之時鐘顯示部分。

按◀或▶將選擇時鐘顯示之一部分：

小時 – 分鐘

隨著時鐘顯示某部分被選，所選部分將閃爍。



3 按+或-設定時鐘。

按+將增大所選小時或分鐘數。而按-將減小所選小時或分鐘數。

打開或關閉時鐘顯示

可打開或關閉時鐘顯示。

● 按CLOCK可打開或關閉時鐘顯示。

每按一次CLOCK即打開或關閉時鐘顯示。

- 進行其他操作時，時鐘顯示會暫時消失；但是在25秒後時鐘顯示會再次出現。▣

設定FM調頻間隔

搜尋調頻所用之FM調頻間隔可在100 kHz，預設間隔及50 kHz之間進行切換。

- 如果搜尋調頻以50 kHz為間隔進行，則會無法準確收聽電臺。請用手動調頻或再次使用搜尋調頻收聽電臺。

1 按AUDIO選擇FM。

2 按◀或▶選擇FM調頻間隔。

按◀可選擇50 (50kHz)。而按▶則選擇100 (100kHz)。▣

設定AM調頻間隔

AM調頻間隔可在9 kHz，預設間隔及10 kHz之間進行切換。在北美，中美或南美使用調諧器時，請將調諧間隔從9 kHz (容許範圍531 – 1, 602 kHz) 重設至10 kHz (容許範圍530 – 1, 640 kHz)。

1 按AUDIO選擇AM。

2 按◀或▶選擇AM調頻間隔。

按◀可選擇9 (9kHz)。而按▶則選擇10 (10kHz)。▣

附加資訊

內置式光碟機錯誤訊息之含義

與經銷商或就近的先鋒授權服務中心聯繫時，請務必記錄錯誤訊息。

訊息	原因	措施
ERROR-11, 12, 17, 30	碟片變髒	清潔碟片。
ERROR-11, 12, 17, 30	碟片有刮痕	更換碟片。
ERROR-10, 11, 12, 17, 30, A0	電氣或機械故障	打開再關閉點火開關，或切換至其他播放源，然後再回到光碟機。
ERROR-44	所有曲目均為跳躍曲目	更換碟片。



- 清潔CD時，請用軟布從中心向外擦拭碟片。

- 如果在寒冷天氣中使用暖風機，光碟機內部組件上會形成濕氣。結露會導致光碟機出現故障。如果發現結露引起故障，請關閉光碟機一小時左右讓光碟機風干，同時使用軟布擦拭潮濕碟片以達到去濕目的。
- 道路顛簸會中斷CD之播放。▣

光碟機及其養護

- 請僅使用帶如下所示CD數位音頻標記之CD。



- 請僅使用標準，圓形CD。如果插入非標準，非圓形之異形CD，則它們會卡在光碟機中或無法正常播放。



- 播放之前，請檢查所有CD是否有裂紋，刮痕或彎曲。有裂紋，刮痕或彎曲的CD可能無法正常播放。請勿使用此類碟片。
- 操作碟片時請避免觸摸其錄製（非印刷）面。
- 碟片不使用時請存放在其護套中。
- 請將碟片遠離直射陽光，而且請勿將碟片處於高溫之下。
- 請勿在碟片表面粘貼標籤，書寫或使用化學藥品。

CD-R/CD-RW碟片

- 使用CD-R/CD-RW碟片時，僅有已最終完成的碟片可進行播放。
- 由於碟片特性，碟片上之刮痕或塵垢，或本機鏡片上之塵垢或結露等，用音樂CD錄製機或個人電腦錄製的CD-R/CD-RW碟片可能無法正常播放。
- 根據應用軟體設定和環境，用個人電腦錄製的碟片可能無法播放。請使用正確的格式錄製。（有關詳情，請與應用軟體製造商聯繫。）
- 由於直射陽光，高溫，或車內的存放條件，CD-R/CD-RW碟片可能會無法播放。
- 本機適用CD-R/CD-RW碟片之曲目跳躍功能。含曲目跳躍資訊之曲目可自動跳過。
- 如果在本機中插入CD-RW碟片，則播放時間將比插入常規CD或CD-R碟片時長。
- 使用CD-R/CD-RW碟片之前，請閱讀注意事項。▣

附加資訊

規格

一般

額定電源	14.4 V DC (容許電壓範圍：12.0–14.4 V DC)
接地系統	負極型
最大電流消耗	10.0 A
尺寸 (寬×高×深)：	
DIN	
機身	178×50×157 毫米
前端部分	188×58×18 毫米
D	
機身	178×50×162 毫米
前端部分	170×48×13 毫米
重量	1.3 公斤

音頻

各聲道連續輸出功率為20 W，最小負荷4歐姆，兩個聲道範圍50至15,000 Hz，僅5% THD。

最大輸出功率	45W×4
負載阻抗	4 Ω (容許範圍4–8 Ω)
前輸出最大輸出電平／輸出阻抗	2.2 V/1 kΩ

低音／高音：

低音

頻率	100Hz
增益	±12 dB

高音

頻率	10kHz
增益	±12 dB

響度等高線

低頻	+7dB (100Hz)，+4dB (10kHz)
高頻	+10dB (100Hz)，+6.5dB (10kHz) (音量：-30dB)

光碟機

系統	CD音頻系統
可用碟片	CD
信號格式：	
取樣頻率	44.1 kHz
量化位元數	16，線性
頻率特性	5–20,000 Hz (±1 dB)
信噪比	94 dB (1 kHz) (IEC-A網路)
動態範圍	92 dB (1 kHz)
聲道數	2 (立體聲)

FM調諧器

頻率範圍	87.5–108.0 MHz
有效靈敏度	8 dBf (0.7 μV/75 Ω，單聲道，S/N：30 dB)
50dB靜噪靈敏度	10 dBf (0.9 μV/75 Ω，單聲道)
信噪比	75 dB (IEC-A網路)
失真	0.3% (65 dBf，1 kHz，立體聲時) 0.1% (65 dBf，1 kHz，單聲道時)
頻率響應	30–15,000 Hz (±3 dB)
立體聲分離度	45 dB (65 dBf，1 kHz時)

AM調諧器

頻率範圍	531–1,602 kHz (9 kHz)
有效靈敏度	530–1,640 kHz (10 kHz)
信噪比	18 μV (S/N：20 dB)
信噪比	65 dB (IEC-A網路)



注意

因產品改進，規格及設計若有變更，恕不另行通知。 □

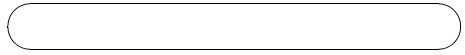
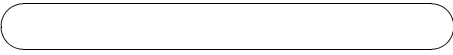

المواصفات

عام

خصائص التردد ٥ - ٢٠٠٠ هرتز (± ١ ديسيبيل)
نسبة الإشارة الى الضوضاء ٩٤ ديسيبيل (١ ك هرتز) (شبكة
اتصال IEC-A)
النطاق البيناميكي ٩٢ ديسيبيل (١ ك هرتز)
عدد القنوات ٢ (ستيريو)

موالف إف إم

نطاق التردد ٨٧,٥ - ١٠,٨ ميغاهرتز
الحساسية القابلة للاستعمال ٨ ديسيبيل ف (٠,٧ مايكروفولت/
٧٥ اوم، مونو، نسبة الإشارة الى
الضوضاء: ٣٠ ديسيبيل)
الحساسية الهدوء ٥٠ ديسيبيل ١٠ ديسيبيل ف (٠,٩ مايكروفولت/
٧٥ اوم، مونو)
نسبة الإشارة الى الضوضاء ٧٥ ديسيبيل (شبكة اتصال IEC-A)
التشويه ٣,٠٪ (عند ٦٥ ديسيبيل ف، ١
ك هرتز، ستيريو)
١,٠٪ (عند ٦٥ ديسيبيل ف، ١
ك هرتز، مونو)
استجابة التردد ٣٠ - ١٥٠٠٠ هرتز (± ٣ ديسيبيل)
فصل الستيريو ٤٥ ديسيبيل ف (عند ٦٥
ديسيبيل ف، ١ ك هرتز)

موالف إيه إم

نطاق التردد ٥٣١ - ١٦٠٢ ك هرتز (٩ ك هرتز)
٥٣٠ - ١٦٤٠ ك هرتز (١٠ ك هرتز)
الحساسية القابلة للاستعمال ١٨ مايكروفولت (نسبة الإشارة الى
الضوضاء: ٢٠ ديسيبيل)
نسبة الإشارة الى الضوضاء ٦٥ ديسيبيل (شبكة اتصال IEC-A)

ملاحظة

المواصفات والتصميم عرضة للتغيير بدون اشعار لاغراض التحسين.



عام

مصدر الطاقة المعدلة تيار مباشر ١٤,٤ فولت (مدى
الفولطية المسموح به: ١٢,٠ -
١٤,٤ فولت تيار مستمر)
نظام التأريض طراز سالب
اقصى استهلاك للتيار ١٠,٠ أمبير
الابعاد (عرض × ارتفاع × عمق):
(DIN)

الهيكل ١٧٨ × ٥٠ × ١٥٧ مم

المقدمة ١٨٨ × ٥٨ × ١٨ مم

(D)

الهيكل ١٧٨ × ٥٠ × ١٦٢ مم

المقدمة ١٧٠ × ٤٨ × ١٣ مم

الوزن ١,٣ كجم

الصوت

خرج الطاقة المتواصل ٢٠ واط للقناة كحد ادنى في ٤ اوم كما يتم
تفسير كلا القناتين بـ ٥٠ هرتز الى ١٥٠٠٠ هرتز تشويش التوافقي
كلي ليس باقل من ٥٪.

اقصى خرج للطاقة ٤٥ وات × ٤

اعاقة الحمل ٤ اوم (٤-٨ اوم مسموح بها)

مستوى المخرج المسبق ضبطه لاقصى خرج/اعاقة الخرج

..... ٢,٢ فولت/كيلو اوم واحد

الجهيرة/الثلاثية:
(الجهيرة)

التردد ١٠٠ هرتز

الكسب ± ١٢ ديسبل

(الثلاثية)

التردد ١٠ كيلوهرتز

الكسب ± ١٢ ديسبل

عداد علو الصوت

منخفض +٧ ديسبل (١٠٠ هرتز)، +٤

ديسبل (١٠٠ كيلوهرتز)

عالي +١٠ ديسبل (١٠٠ هرتز)، +٦,٥

ديسبل (١٠٠ كيلوهرتز)

(حجم الصوت: -٣٠ ديسبل)

مشغل اسطوانات CD

النظام نظام اسطوانات CD صوتية

الاسطوانات القابلة للاستعمال اسطوانات محكمة CD

نقط الإشارة:

تردد المعاينة ٤٤,١ ك هرتز

عدد النقاط المحسوبة ١٦؛ خطية

- يتوافق هذا الجهاز مع وظيفة تخطي الاغاني لاسطوانات CD-R/CD-RW. الاغاني التي تحتوي على معلومات تخطي الاغنية سيتم تخطيها بصورة اوتوماتيكية.
- اذا ادخلت اسطوانة CD-RW الى هذا الجهاز، سيكون وقت الاستماع اطول منه عند ادخال اسطوانة مدمجة اعتيادية أو اسطوانة CD-R.
- اقرأ التحذيرات المرفقة مع اسطوانات CD-R/CD-RW قبل استخدامها.

- يجب عدم الصاق أوراق أو الكتابة على أو استخدام أي مواد كيميائية على الاسطوانات.
- لتنظيف الاسطوانات المتسخة، امسح الاسطوانات بواسطة قطعة قماش ناعمة باتجاه الخارج من منتصف الاسطوانة.

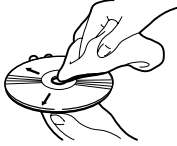

- عند استخدام المدفأة في الجو البارد، قد يتكون الندى على اجزاء في داخل المشغل. قد يتسبب التكثف في عدم عمل مشغل الاسطوانات المدمجة بصورة صحيحة. اذا اعتقدت بأن التكثف مشكلة اوقف تشغيل الجهاز لمدة ساعة أو ما شابهها وذلك لكي يجف وامسح أي اسطوانة مدمجة مبلولة بقطعة قماش ناعمة لازالة الرطوبة.
- الاهتزازات الناتجة عن القيادة على الطرق قد تعيق الاستماع للاسطوانات المدمجة. □

أسطوانات CD-R/CD-RW

- عند استخدام اسطوانات CD-R/CD-RW، سيتمكنك اعادة الاستماع فقط للاسطوانات التي تم ايجازها تماما.
- قد لا يمكن اعادة الاستماع لاسطوانات CD-R/CD-RW الموسيقية، حتى المسجلة بواسطة مسجل اسطوانات المدمجة موسيقية أو أجهزة الكمبيوتر، قد لا يتم الاستماع اليها بصورة صحيحة على مشغل الاسطوانات المدمجة هذا وذلك بسبب خصائص تلك الاسطوانات أو وجود خدوش أو غبار على الاسطوانات، كما ان الغبار والندى المتكوّنة على عدسة هذا الجهاز قد تمنع الاستماع ايضاً.
- لا يمكن اعادة الاستماع بواسطة هذا الجهاز لاسطوانات سجلت بكمبيوتر شخصي وذلك بسبب أوضاع ضبط أو بيئة البرامج. تأكد من التسجيل بطريقة صحيحة. (إستشر المحل الذي اشتريته منه الجهاز للحصول على مزيد من التفاصيل عن البرامج).
- لا يمكن اعادة الاستماع بواسطة هذا الجهاز لاسطوانات CD-R/CD-RW إذا كانت تلك الاسطوانات قد تم تركها في سيارتك معرضة لأشعة الشمس المباشرة ودرجات الحرارة العالية أو التخزين في السيارة.

فهم رسائل الخطأ الخاصة بمشغل الاسطوانات المدمجة الداخلي

عند مراجعة وكيلك المحلي أو اقرب مركز خدمات صيانة بايونيير لديك، تأكد من اخبارهم عن رسالة الخطأ المعروضة.

الرسالة	السبب	العلاج
ERROR-11, 12, 17, 30	اسطوانة متسخة	اسطوانة نظيفة.
ERROR-11, 12, 17, 30	اسطوانة مخدوشة	استبدل الاسطوانة.
ERROR-10, 11, 12, 17, 30, A0	خلل كهربائي أو ميكانيكي حول مفتاح الإشعال بين وضعي التشغيل ON والايقاف OFF، أو حول الى مصدر مختلف، ثم بعدئذ ارجع الى مشغل الاسطوانات المدمجة.	
ERROR-44	ضبط كل الاغاني على وضع تخفي الاغنية.	استبدل الاسطوانة.



مشغل الاسطوانات المدمجة والعناية به

- استخدم الاسطوانات مدمجة التي تحمل علامة الاسطوانات المدمجة الرقمية الصوتية كما هو مبين ادناه.



- لا تستعمل سوى الاسطوانات المدمجة العادية المستديرة فقط. اذا ادخلت اسطوانات مدمجة ذات اشكال غير منتظمة وغير مستديرة فقد تتعرقل في مشغل الاسطوانات المدمجة أو لا تعمل بصورة صحيحة.

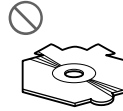

- افحص كل الاسطوانات المدمجة قبل الاستماع اليها، بحثا عن شقوق، خدوش أو الاسطوانات الملتوية. قد لا تعمل الاسطوانات المدمجة التي يوجد بها شقوق، خدوش أو الملتوية بصورة صحيحة. يجب عدم استخدام مثل تلك الاسطوانات.
- تجنب لمس سطح الوجه المسجل (الوجه غير المطبوع عليه) عند التعامل مع الاسطوانة.
- خزن الاسطوانات في عليها عند عدم استخدامها.
- احفظ الاسطوانات بعيدا عن الاماكن المعرضة لاشعة الشمس المباشرة والتعرض لدرجات حرارة عالية.

ضبط درجة موالفة موجة ايه ام AM

يمكن تغيير درجة الضبط المستخدمة في موجة ايه ام للراديو بين ٩ كيلوهرتز، الدرجة المسبق ضبطها، و ١٠ كيلوهرتز. عند استخدام الراديو في امريكا الشمالية أو الوسطى أو الجنوبية، اعد ضبط درجة الموالفة بين ٩ كيلوهرتز (٥٣١ - ١٦٠٢ كيلوهرتز المسموح بها) الى ١٠ كيلوهرتز (٥٣٠ - ١٦٤٠ كيلوهرتز المسموح بها).

١ اضغط الزر AUDIO لاختيار وضع ايه ام AM.

٢ اضغط الزر ◀ أو ▶ لاختيار وضع درجة موالفة موجة ايه ام.

اضغط الزر ◀ لاختيار 9 (٩ كيلوهرتز). اضغط الزر ▶ لاختيار

10 (١٠ كيلوهرتز). □



٣ اضغط الزر + أو - لضبط الساعة.

ضغط الزر + سيزيد عدد الساعات أو الدقائق المختارة. ضغط الزر - سيخفض عدد الساعات أو الدقائق المختارة.

تحويل عرض الساعة بين وضعي التشغيل أو الإيقاف
يمكنك تشغيل وإيقاف تشغيل عرض الساعة.

● **اضغط الزر CLOCK لتحويل عرض الساعة بين وضعي التشغيل أو الإيقاف.**

كل ضغطة للزر CLOCK ستعمل على تحويل عرض الساعة بين وضعي التشغيل أو الإيقاف.

- سيخفي عرض الساعة بصورة مؤقتة عند اجراء عمليات التشغيل الاخرى، ويعود للظهور مرة اخرى بعد ٢٥ ثانية. □

ضبط درجة موالفة موجة اف ام FM

يمكن تغيير درجة ضبط المستخدمة في وظيفة الضبط بالبحث لوضع اف ام ما بين ١٠٠ كيلوهرتز، الدرجة المسبق ضبطها، و ٥٠ كيلوهرتز.

- اذا تم اجراء عملية الضبط بالبحث في وضع درجة ٥٠ كيلوهرتز، فقد لا يتم ضبط المحطات بصورة دقيقة. اضبط المحطات بصورة يدوية أو اعد استخدام وظيفة الضبط بالبحث مرة اخرى.

١ **اضغط الزر AUDIO لاختيار وضع اف ام FM.**

٢ **اضغط الزر ◀ أو ▶ لاختيار وضع درجة موالفة موجة اف ام.**

اضغط الزر ◀ لاختيار 50 (٥٠ كيلوهرتز). اضغط الزر ▶ لاختيار 100 (١٠٠ كيلوهرتز). □

ضبط اوضاع الضبط الاولي

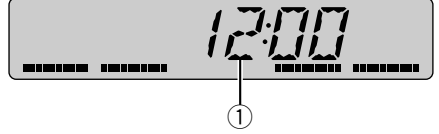

تسمح لك وظيفة الضبط الاولي امكانية اجراء عملية ضبط اولي لاطراف الضبط المختلفة لهذا الجهاز.

① **عرض الوظيفة**
بين حالة الوظائف.

١ **اضغط وثبت ضغط الزر SOURCE حتى يتم ايقاف تشغيل الجهاز.**

٢ **اضغط وثبت ضغط الزر AUDIO حتى يظهر عرض الساعة على الشاشة.**

اضغط الزر AUDIO بصورة متكررة للتنقل بين اوضاع الضبط التالية:

Clock (الساعة)—FM (درجة موالفة اف ام)
—AM (درجة موالفة ايه ام)

استخدم الارشادات التالية لتشغيل كل وضع ضبط معين.

- لالغاء وضع الضبط الاولي، اضغط الزر BAND.
- يمكنك ايضا الغاء وضع الضبط الاولي بتثبيت ضغط الزر AUDIO حتى يتم ايقاف تشغيل الجهاز. □

ضبط الساعة

استخدم هذه الارشادات لضبط الساعة.

١ **اضغط الزر AUDIO لاختيار وضع الساعة.**

٢ **اضغط الزر ◀ أو ▶ لاختيار الجزء الذي ترغب في ضبطه من عرض الساعة.**

ضغط الزر ◀ أو ▶ سيعمل على اختيار جزء من عرض الساعة: Hour (الساعات)—Minute (الدقائق)

عندما تختار جزء من عرض الساعة سيبدأ هذا الجزء بالتومض.

ضبط مستويات المصدر

تسمح لك وظيفة ضبط مستوى المصدر (SLA) بضبط مستوى حجم الصوت لكل مصدر لمنع التغيرات الجذرية في مستوى الصوت عند التغيير بين المصادر.

- اوضاع الضبط مبنية على مستوى صوت موالف بث اف ام، والذي يبقى بدون تغيير.
- يمكن أيضا ضبط مستوى صوت موالف بث ايه ام باوضاع ضبط مستوى المصدر.

١ قارن مستوي صوت موالف بث اف ام مع مستوي المصدر الذي ترغب في ضبطه.

٢ اضغط الزر AUDIO لاختيار وضع ضبط مستوي المصدر SLA.

٣ اضغط الزر + أو - لضبط مستوي صوت المصدر. سيبين العرض 4 + SLA - 4 SLA على الشاشة بينما يرتفع أو ينخفض مستوى صوت المصدر.

١ اضغط الزر AUDIO لاختيار وضع الصوت الجهير (BASS).

٢ اضغط الزر + أو - لضبط مستوي الصوت الجهير (BASS).

سيبين العرض 6 + - 6 على الشاشة بينما يرتفع أو ينخفض المستوى.

ضبط الصوت الثلاثي
يمكنك ضبط مستوى الصوت الثلاثي.

١ اضغط الزر AUDIO لاختيار وضع الصوت الثلاثي (TREBLE).

٢ اضغط الزر + أو - لضبط مستوي الصوت الثلاثي (TREBLE).

سيبين العرض 6 + - 6 على الشاشة بينما يرتفع أو ينخفض المستوى.

ضبط علو الصوت

تعرض وظيفة علو الصوت عن العجز في مديات الصوت المنخفضة والعالية لمستويات الصوت المنخفضة.

١ اضغط الزر AUDIO لاختيار وضع علو الصوت (LOUD).

٢ اضغط الزر + لتشغيل وضع علو الصوت. سيظهر المؤشر LOUD على الشاشة.

- لايقاف تشغيل وضع علو الصوت اضغط الزر -.
- كما يمكنك أيضا تشغيل أو ايقاف تشغيل وضع علو الصوت بالضغط على الزر LOUDNESS.

٣ اضغط الزر ◀ أو ▶ لاختيار المستوي المرغوب. LOW (منخفض) — HI (عالي)

التعريف بعمليات ضبط الصوت

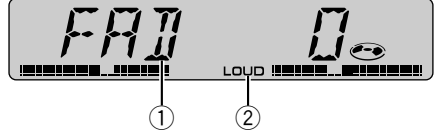

① عرض الصوت

يبين حالة عمليات ضبط الصوت.

② مؤشّر علو الصوت LOUD

يظهر على الشاشة عند تشغيل وضع علو الصوت.

٢ اضغط الزر + أو - لضبط توازن صوت السماعات اليمينية/الخلفية.

سيتم عرض FAD R15 – FAD F15 بينما ينتقل توازن صوت السماعات اليمينية/الخلفية من الامام الى الخلف.

■ يكون وضع الضبط FAD 0 هو وضع الضبط الصحيح عند استخدام سماعتين فقط.

٣ اضغط الزر < أو > لضبط توازن صوت السماعات اليسرى/اليمنى.

سيتم عرض BAL R9 – BAL L9 بينما ينتقل توازن صوت السماعات اليسرى/اليمنى من اليسار الى اليمين. □

استخدام معزز الصوت الجهير والثلاثي (BTB)

هناك خمس اوضاع ضبط لوظيفة BTB مخزنة مثل الصوت

الديناميكي DYNAMIC، القوي POWER، الاقصى

MAX، الزيون CUSTOM والمستوى FLAT والتي يمكن

استدعائها بسهولة في أي وقت ترغب.

• يكون وضع CUSTOM بمثابة وضع ضبط BTB القابل للضبط تقوم انت بانشائه.

• عند اختيار وضع FLAT لن يحدث أي اضافة أو تصحيح للصوت. هذه الوظيفة مفيدة للتحقق من تأثيرات اوضاع ضبط

وظيفة BTB بواسطة التحويل بين الوضع FLAT والوضع

المضبوط من اوضاع ضبط وظيفة BTB.

● اضغط الزر BTB لإختيار وضع ضبط وظيفة BTB المرغوب.

اضغط الزر BTB بصورة متكررة للتنقل بين وظائف الصوت التالية:

POWER (القوي) — MAX (الاقصى) — CUSTOM

(الزيون) — FLAT (المستوي) — DYNAMIC

(ديناميكي)

ضبط الصوت الجهير والثلاثي (BTB)

يمكنك ضبط وضع ضبط BTB المختار وفقا لرغبتك. سيتم تخزين وضع ضبط BTB المضبوط في الوضع CUSTOM.

ضبط الصوت الجهير

يمكنك ضبط مستوى الصوت الجهير.

● اضغط الزر AUDIO لعرض اسماء وظائف الصوت.

اضغط الزر AUDIO بصورة متكررة للتنقل بين وظائف الصوت التالية:

FAD (ضبط توازن الصوت) — BASS (ضبط الصوت الجهير) — TREBLE (ضبط الصوت الثلاثي) — LOUD (علو

الصوت) — SLA (ضبط مستوى المصدر)

■ عند اختيار موالف اف ام كمصدر للتشغيل، لن يمكنك التحويل الى الوضع SLA.

■ إذا لم تقوم بأي عملية تشغيل لوظيفة الصوت في غضون ٣٠ ثانية، سيعود العرض الى شاشة المصدر بصورة اوتوماتيكية.

■ للعودة الى عرض شاشة كل مصدر، اضغط الزر BAND. □

استخدام ضبط توازن الصوت

يمكنك اختيار وضع ضبط اخفات/توازن الصوت الذي يعطي افضل بيئة استماع لكل المقاعد المشغولة.

١ اضغط الزر AUDIO لإختيار وضع توازن الصوت (FAD).

■ إذا كان قد تم ضبط وضع توازن الصوت بصورة مسبقة، سيظهر العرض BAL على الشاشة.

مشغل الاسطوانات المدمجة الداخلي

الاستماع لاسطوانة مدمجة



- اذا ظهرت رسالة خطأ مثلا ERROR-11 على الشاشة، ارجع الى قسم فهم رسائل الخطأ الخاصة بمشغل الاسطوانات المدمجة الداخلي في صفحة ١٣. □

الاستماع للاغاني بترتيب عشوائي

تسمح لك وظيفة الاستماع العشوائي امكانية الاستماع لاغاني الاسطوانة المدمجة بترتيب عشوائي.

- **اضغط الزر 4 بصورة متكررة للتحويل بين وضعي تشغيل أو إيقاف تشغيل الاستماع للاغاني بترتيب عشوائي.**

عندما يكون الاستماع للاغاني بترتيب عشوائي على وضع التشغيل، سيظهر العرض RDM على الشاشة. □

الاستماع المتكرر

تسمح لك وظيفة الاستماع المتكرر امكانية سماع نفس الاغنية بصورة متكررة.

- **اضغط الزر 5 بصورة متكررة للتحويل بين وضعي تشغيل أو إيقاف تشغيل الاستماع المتكرر.**

عندما يكون الاستماع المتكرر على وضع التشغيل، سيظهر العرض RPT على الشاشة.

- اذا قمت باجراء عملية بحث عن اغنية أو التقديم السريع / الترجيع، سيتم الغاء وضع الاستماع المتكرر بصورة اوتوماتيكية. □

ايقاف الاستماع لاسطوانة مدمجة مؤقتا

تسمح لك وظيفة الايقاف المؤقت امكانية ايقاف الاستماع لاسطوانة مدمجة بصورة مؤقتة.

- **اضغط الزر 6 بصورة متكررة للتحويل بين وضعي تشغيل أو إيقاف تشغيل الايقاف المؤقت.**

عندما يكون الايقاف المؤقت على وضع التشغيل، سيظهر العرض PAUSE على الشاشة. □

① مؤشر رقم الاغنية

يبين الاغنية التي يتم الاستماع اليها حاليا.

② مؤشر وقت الاستماع

يبين مدة الاستماع المنقضية للاغنية يتم الاستماع اليها حاليا.

1 ادخل اسطوانة مدمجة في فتحة تحميل الاسطوانات المدمجة.

سيبدأ الاستماع اوتوماتيكيًا.

- **أكد من توجيه جانب المعلقة للاسطوانة المدمجة الى الأعلى.**

بعد تحميل اسطوانة مدمجة، اضغط الزر SOURCE لاختيار وضع مشغل الاسطوانة المدمجة الداخلي.

- يمكنك اخراج الاسطوانة المدمجة بضغط الزر EJECT.

2 استخدم الزر VOLUME لضبط مستوى الصوت.

3 لإجراء عملية التقديم السريع أو الترجيع، اضغط الزر ◀ أو ▶.

4 للتخطي الى الخلف أو الأمام الى اغنية اخرى، اضغط الزر ◀ أو ▶.

ضغط الزر ▶ سيعمل على التخطي الى الاغنية التالية. كما سيعمل ضغط الزر ◀ مرة واحدة على التخطي لبداية الاغنية الحالية. ضغطه مرة اخرى سيعمل على التخطي الى الاغنية السابقة.

ملحظات

- يتم الاستماع بواسطة مشغل الاسطوانات المدمجة الداخلي الى اسطوانات مدمجة قياسية واحدة (مفردة) حجم ١٢ سم أو ٨ سم في كل مرة. يجب عدم استخدام مهائبي عند الاستماع الى اسطوانة مدمجة حجم ٨ سم.
- يجب عدم ادخال أي شيء اخر غير الاسطوانات المدمجة الى فتحة تحميل الاسطوانات المدمجة.

موالفة المحطات القوية

تسمح لك الموالفة بالبحث عن المحطات المحلية بموالفة محطات الراديو ذات الاشارات القوية بصورة كافية لاستقبال جيد فقط.

- اضغط الزر LOCAL/BSM بصورة متكررة للتحويل بين وضعي تشغيل أو ايقاف تشغيل وظيفة الموالفة بالبحث عن المحطات المحلية. عندما تكون الموالفة بالبحث عن المحطات المحلية على وضع التشغيل، سيظهر العرض LOC على الشاشة. □

تخزين ذبذبات المحطات القوية

- تسمح لك وظيفة ذاكرة افضل المحطات (BSM) بتخزين اقوى ست ذبذبات محطات بصورة اوتوماتيكية على ازرار الموالفة المسبق ضبطها ١-٦ ويجرد تخزينها هناك سيمكنك الموالفة على تلك المحطات بضغطة زر واحد.
- تخزين ذبذبات محطات بواسطة وظيفة ذاكرة افضل المحطات BSM يمكن ان تستبدل ذبذبات المحطات التي خزنتها باستخدام الازرار ١-٦.

- اضغط وثبت ضغط الزر LOCAL/BSM حتى يتم تشغيل وظيفة ذاكرة افضل المحطات (BSM). سيبدأ عرض ذاكرة افضل المحطات (BSM) بالتومض. أثناء تومض العرض BSM سيمكن تخزين اقوى ست ذبذبات محطات على ازرار الموالفة المسبق ضبطها ١-٦ وبالترتيب حسب قوة اشاراتها. عند انتهاء العملية، سيتوقف تومض العرض BSM. □ لالغاء عملية التخزين، اضغط الزر LOCAL/BSM. □

الاستماع للراديو

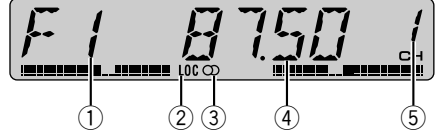

هام



عند استخدام هذا الراديو في أمريكا الشمالية أو الوسطى أو الجنوبية، اعد ضبط درجة موجة ايه ام (راجع قسم ضبط درجة موجة ام على صفحة ١٢).

① مؤثر الموجة

يبين الموجة التي تم مواءمة الراديو عليها، ايه ام AM أو اف ام FM.

② مؤثر المحطات المحلية LOC

يبين بان وظيفة المواءمة بالبحث عن المحطات المحلية على وضع التشغيل.

③ مؤثر صوت الستريو (OD)

يبين بان الذبذبة المختارة يتم بثها بصوت ستريو.

④ مؤثر الذبذبة

يبين الذبذبة التي تم مواءمة الراديو عليها.

⑤ مؤثر رقم الضبط المسبق

يبين رقم الضبط المسبق الذي تم اختياره.

١ اضغط الزر SOURCE لاختيار وضع الراديو.

٢ استعمل الزر VOLUME لضبط مستوى الصوت.

٣ اضغط الزر BAND لاختيار الموجة.

اضغط الزر BAND حتى تظهر الموجة المرغوبة، اف ١ F1، اف ٢ F2، واف ٣ F3 موجة ام FM أو ايه ام AM.

٤ لإجراء مواءمة يدوية، اضغط الزر ◀ أو ▶ ضغطة سريعة.

٥ لإجراء مواءمة بالبحث، اضغط وثبت ضغط الزر ▶ أو ◀ لمدة ثانية واحدة ثم حرره.

سيقوم الراديو بمسح الذبذبات حتى يتم العثور على بث قوي بصورة كافية للحصول على استقبال جيد.

■ يمكنك الغاء وضع تشغيل المواءمة بالبحث عن المحطات المحلية بالضغط على الزر ▶ أو ▶ ضغطة سريعة.

■ اذا ضغطت وثبت ضغط الزر ▶ أو ▶ سيمكنك تخطي

محطات بث. ستبدأ المواءمة بالبحث بمجرد تحرير الزر. □

تخزين واستدعاء ذبذبات محطات البث

اذا قمت بضغط أي من ازرار المواءمة المسبق ضبطها ١-٦، سيمكنك بسهولة تخزين وحتى ست ذبذبات بث لاستدعاها فيما بعد بضغط زر واحد.

- يمكنك خزن وحتى ١٨ محطة اف ام FM، ٦ محطات لكل محطة من محطات الاف ام FM الثلاث و ٦ محطات ايه ام AM في الذاكرة.

● عند العثور على ذبذبة تريد تخزينها في

الذاكرة اضغط زر من ازرار المواءمة المسبق ضبطها ١-٦ ثم ثبت ضغطه حتى يتوقف تومض زر رقم المواءمة المسبق ضبطها.

سيومض الرقم الذي ضغطته في مؤشر رقم المواءمة المسبق ضبطها وسيبقى مضبًا. بذلك يكون قد تم تخزين ذبذبة محطة الراديو المختارة في الذاكرة.

في المرة التالية التي تضغط فيها نفس زر المواءمة المسبق ضبطها سيتم استدعاء ذبذبة محطة الراديو من الذاكرة. □

تشغيل طاقة الجهاز واختيار المصدر

يمكنك اختيار المصدر الذي تريد الاستماع اليه. لتشغيل مشغل الاسطوانات المدمجة الداخلي، قم بتحميل اسطوانة في الجهاز (راجع صفحة ٨).

● اضغط الزر SOURCE لاختيار المصدر.

اضغط الزر SOURCE بصورة متكررة للتحويل بين المصادر التالية:

مشغل الاسطوانات المدمجة الداخلي — الراديو

عند اختيار مصدر، سيتم تشغيل الجهاز.

ملاحظات

- عندما لا توجد اسطوانة في هذا الجهاز، لن يعمل مشغل الاسطوانات المدمجة الداخلي.
- عند توصيلك السلك الازرق/الابيض لهذا الجهاز الى طرف التحكم في مرحل هوائي السيارة الاوتوماتيكي، سيتمدد هوائي السيارة عند تشغيل مصدر هذا الجهاز. لادخال الهوائي، اوقف تشغيل المصدر.

ايقاف تشغيل طاقة الجهاز

● اضغط وثبت ضغط الزر SOURCE حتى يتم

ايقاف تشغيل الجهاز.

التعريف بالاجزاء

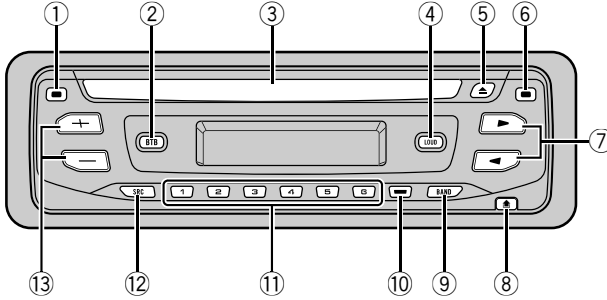

⑨ زر الموجة BAND

اضغطه للاختيار من بين ثلاث موجات اف ام FM وواحدة ايه ام AM وللغاء وضع التحكم في الوظائف.

⑩ زر المحلي/ذاكرة افضل المحطات LOCAL/BSM

اضغطه لتشغيل أو إيقاف تشغيل وظيفة محلي. اضغطه لتشغيل أو إيقاف تشغيل وظيفة ذاكرة افضل المحطات .BSM.

⑪ ازرار 1-6

اضغطها لاجراء موالفة مسبقة الضبط.

⑫ زر المصدر SOURCE

سيتم تشغيل هذا الجهاز عند اختيارك لمصدر التشغيل. اضغطه للانتقال بين المصادر المتوفرة.

⑬ ازرار مستوي الصوت (-/+) VOLUME

اضغطه لرفع أو خفض مستوى الصوت. 

الوحدة الرئيسية

① زر الساعة CLOCK

اضغطه لتحويل عرض الساعة.

② زر معزز الصوت الجهير والثلاثي BTB

اضغطه للاختيار من بين اوضاع ضبط الصوت الجهير والثلاثي (BTB) المختلفة.

③ فتحة تحميل الاسطوانة

ادخل اسطوانة للاستماع اليها.

④ زر علو الصوت LOUDNESS

اضغطه لتشغيل أو إيقاف تشغيل وظيفة علو الصوت.

⑤ زر الإخراج EJECT

اضغطه لاجراج الاسطوانة المدمجة من مشغل الاسطوانات المدمجة الداخلي.

⑥ زر الصوت AUDIO

اضغطه للاختيار اوضاع ضبط جودة الصوت المختلفة.

⑦ ازرار </>

اضغطها لاجراء عمليات التحكم في الموالفة بالمسح، التقديم السريع، الترجيع والبحث عن الاغاني يدويا. تستخدم ايضا للتحكم في الوظائف المختلفة.

⑧ زر الفصل DETACH

اضغطه لازالة اللوحة الامامية عن الوحدة الرئيسية.

فصل اللوحة الامامية

حول هذا الجهاز

١ اضغط الزر DETACH لتحرير اللوحة الامامية.

اضغط الزر DETACH وسيتم تحرير الجانب الايمن من اللوحة عن الوحدة الرئيسية.

٢ امسك اللوحة الامامية وقم باخراجها.

امسك الجانب الايمن للوحة الامامية واسحبها بعيدا الى اليسار. سيتم فصل اللوحة الامامية عن الوحدة الرئيسية.

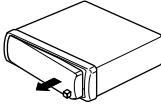

٣ ضع اللوحة الامامية في علبة الحماية المرفقة للحفاظ عليها سليمة.

اعادة تركيب اللوحة الامامية

١ ضع اللوحة الامامية بصورة مستوية على الوحدة الرئيسية.

٢ اضغط اللوحة الامامية الى سطح الوحدة الرئيسية حتى تثبت في مكانها بصورة محكمة. □

تحذير !

- يجب عدم السماح بانسكاب السوائل على هذا الجهاز. حيث قد يؤدي هذا الى الاصابة بصدمة كهربائية. كما قد ينتج عن انسكاب السوائل تعطل الجهاز، انبعاث دخان وارتفاع درجة حرارته بصورة زائدة.
- احتفظ بهذا الدليل في متناول يدك لكي يكون مرجعا لعمليات التشغيل والاحتياطات.
- احتفظ بمستوى الصوت منخفضا ما امكن لتجعل الاصوات الخارجية مسموعة دائما.
- احمي الجهاز من التعرض للرطوبة.
- اذا فصلت أو فرغت شحنت بطارية السيارة، سيتم مسح ذاكرة الضبط المسبق ويجب اعادة برمجتها.
- اذا لم يعمل هذا الجهاز بصورة صحيحة، اتصل بوكيلك المحلي أو اقرب محطة خدمات صيانة معتمدة لبايونير. □

لحماية جهازك ضد السرقة

يمكن فصل اللوحة الامامية عن الوحدة الرئيسية وتخزينها في علبة واقية مرفقة لمنع سرقتها.

هام

- يجب عدم الامسك أو الضغط بقوة على العارضة والازرار عند فصلها أو تركيبها.
- تجنب تعريض اللوحة الامامية لاهتزازات شديدة.
- حافظ على عدم تعريض اللوحة الامامية لاشعة الشمس المباشرة أو درجات حرارة عالية.

نشكركم على شرائك لهذا الجهاز من بايونير.

يرجى قراءة تعليمات التشغيل هذه للتعرف على كيفية تشغيل جهازك بصورة صحيحة. بعد الانتهاء من قراءة هذه التعليمات، احفظها في مكان آمن للرجوع إليها في المستقبل.

- تحويل عرض الساعة بين وضعي التشغيل أو

الايقاف ١١

ضبط درجة موالفة موجة اف ام FM ١١

ضبط درجة موالفة موجة ام AM ١٢

معلومات اضافية

فهم رسائل الخطأ الخاصة بمشغل الاسطوانات المدمجة

الداخلي ١٣

مشغل الاسطوانات المدمجة والعناية به ١٣

أسطوانات CD-R/CD-RW ١٣

المواصفات ١٥

١ قبل استخدام هذا الجهاز

حول هذا الجهاز ٣

لحماية جهازك ضد السرقة ٣

- فصل اللوحة الامامية ٣

- اعادة تركيب اللوحة الامامية ٣

٢ لتعريف بالاجزاء

الوحدة الرئيسية ٤

٣ تشغيل /ايقاف OFF الطاقة

تشغيل طاقة الجهاز واختيار المصدر ٥

ايقاف تشغيل طاقة الجهاز ٥

٤ الراديو

الاستماع للراديو ٦

تخزين واستدعاء ذبذبات محطات البث ٦

موالفة المحطات القوية ٧

تخزين ذبذبات المحطات القوية ٧

٥ مشغل الاسطوانات المدمجة الداخلي

الاستماع لاسطوانة مدمجة ٨

الاستماع للاغاني بترتيب عشوائي ٨

الاستماع المتكرر ٨

ايقاف الاستماع لاسطوانة مدمجة مؤقتا ٨

٦ ضبط الصوت

التعريف بعمليات ضبط الصوت ٩

استخدام ضبط توازن الصوت ٩

استخدام معزز الصوت الجهير والثلاثي (BTB) ٩

- ضبط الصوت الجهير والثلاثي (BTB) ٩

ضبط علو الصوت ١٠

ضبط مستويات المصدر ١٠

٧ الضبط الاولي

ضبط اوضاع الضبط الاولي ١١

ضبط الساعة ١١

PIONEER CORPORATION

4-1, MEGURO 1-CHOME, MEGURO-KU, TOKYO 153-8654, JAPAN

PIONEER ELECTRONICS (USA) INC.

P.O. Box 1540, Long Beach, California 90801-1540, U.S.A.
TEL: (800) 421-1404

PIONEER EUROPE NV

Haven 1087, Keetberglaan 1, B-9120 Melsele, Belgium
TEL: (0) 3/570.05.11

PIONEER ELECTRONICS ASIACENTRE PTE. LTD.

253 Alexandra Road, #04-01, Singapore 159936
TEL: 65-6472-7555

PIONEER ELECTRONICS AUSTRALIA PTY. LTD.

178-184 Boundary Road, Braeside, Victoria 3195, Australia
TEL: (03) 9586-6300

PIONEER ELECTRONICS OF CANADA, INC.

300 Allstate Parkway, Markham, Ontario L3R OP2, Canada
TEL: 1-877-283-5901

PIONEER ELECTRONICS DE MEXICO, S.A. de C.V.

Bldv.Manuel Avila Camacho 138 10 piso
Col.Lomas de Chapultepec, Mexico, D.F. 11000
TEL: 55-9178-4270

先鋒股份有限公司

總公司：台北市中山北路二段44號13樓
電話：(02) 2521-3588

先鋒電子（香港）有限公司

香港九龍尖沙咀海港城世界商業中心
9樓901-6室
電話：(0852) 2848-6488

Published by Pioneer Corporation.
Copyright © 2004 by Pioneer Corporation.
All rights reserved.

先鋒公司出版。先鋒公司©2004 版權。
版權所有。

Printed in Thailand
泰國印刷

<CRD3910-A/N> GS

<KMMZX> <04H00000>

Free Manuals Download Website

<http://myh66.com>

<http://usermanuals.us>

<http://www.somanuals.com>

<http://www.4manuals.cc>

<http://www.manual-lib.com>

<http://www.404manual.com>

<http://www.luxmanual.com>

<http://aubethermostatmanual.com>

Golf course search by state

<http://golfingnear.com>

Email search by domain

<http://emailbydomain.com>

Auto manuals search

<http://auto.somanuals.com>

TV manuals search

<http://tv.somanuals.com>