

Pioneer *sound.vision.soul*

Operation Manual

High power CD player with FM/AM tuner

DEH-1850

English

Español

Português (B)

中文

العربية

SUPER TUNER III D

Contents

Thank you for buying this Pioneer product.

Please read through these operating instructions so you will know how to operate your model properly. *After you have finished reading the instructions, keep this manual in a safe place for future reference.*

01 Before You Start

- About this unit **3**
- About this manual **3**
- Visit our website **3**
- Protecting your unit from theft **3**
 - Removing the front panel **3**
 - Attaching the front panel **3**

- Adjusting initial settings **9**
- Setting the clock **9**
- Setting the FM tuning step **9**
- Setting the AM tuning step **9**

02 What's What

- Head unit **4**
- LCD display **5**

Additional Information

- Error messages **10**
- Handling guideline of discs and player **10**
- Specifications **11**

03 Operating this unit

- Basic Operations **6**
 - Turning the unit on and selecting a source **6**
 - Adjusting the volume **6**
 - Turning the unit off **6**
- Tuner **6**
 - Listening to the radio **6**
 - Storing and recalling broadcast frequencies **6**
 - Tuning in strong signals **6**
 - Storing the strongest broadcast frequencies **7**
- Built-in CD Player **7**
 - Playing a CD **7**
 - Repeating play **7**
 - Playing tracks in random order **7**
 - Scanning tracks of a CD **7**
 - Pausing CD playback **7**
- Audio Adjustments **8**
 - Introduction of audio adjustments **8**
 - Using balance adjustment **8**
 - Using the equalizer **8**
 - Adjusting equalizer curves **8**
 - Adjusting loudness **8**
 - Adjusting source levels **8**
- Initial Settings **9**

Before You Start

About this unit

CAUTION

- Do not allow this unit to come into contact with liquids. Electrical shock could result. Also, this unit damage, smoke, and overheat could result from contact with liquids.
- Keep this manual handy as a reference for operating procedures and precautions.
- Always keep the volume low enough so that you can hear sounds from outside the vehicle.
- Protect this unit from moisture.
- If the battery is disconnected or discharged, the preset memory will be erased and must be reprogrammed.
- If this unit does not operate properly, contact your dealer or nearest authorized Pioneer Service Station. 

About this manual

This unit features a number of sophisticated functions ensuring superior reception and operation. All the functions have been designed for the easiest possible use, but many are not self-explanatory. This operation manual will help you benefit fully from this unit's potential and to maximize your listening enjoyment. We recommend that you familiarize yourself with the functions and their operation by reading through the manual before you begin using this unit. It is especially important that you read and observe **WARNINGs** and **CAUTIONs** in this manual. 

Visit our website

Visit us at the following site:

www.pioneer.co.jp/group/index-e.html

- We offer the latest information about Pioneer Corporation on our website. 

Protecting your unit from theft

The front panel can be detached from the head unit and stored in the provided protective case to prevent theft.

Important

- Never use force or grip the display and the buttons too tightly when removing or attaching.
- Avoid subjecting the front panel to excessive shocks.
- Keep the front panel out of direct sunlight and high temperatures.

Removing the front panel

- 1 Press **DETACH** to release the front panel.
- 2 Grab the front panel and remove.

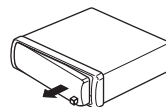

- 3 Put the front panel into provided protective case for safe keeping.

Attaching the front panel

- 1 Place the front panel flat against the head unit.
- 2 Press the front panel into the face of the head unit until it is firmly seated. 

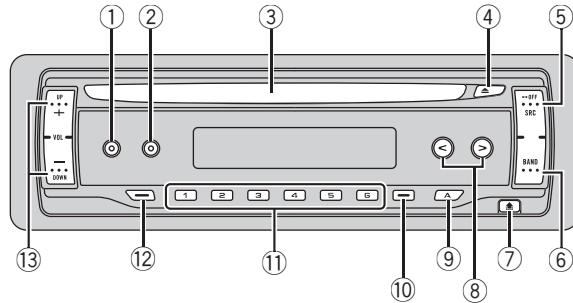

Head unit

- ① **EQ button**
Press to select various equalizer curves.
- ② **LOUDNESS button**
Press to turn loudness on or off.
- ③ **Disc loading slot**
Insert a disc to play.
- ④ **EJECT button**
Press to eject a CD from your built-in CD player.
- ⑤ **SOURCE button**
This unit is turned on by selecting a source. Press to cycle through all the available sources.
- ⑥ **BAND button**
Press to select among three FM bands and one AM band and to cancel the control mode of functions.
- ⑦ **DETACH button**
Press to remove the front panel from the head unit.
- ⑧ **◀/▶ buttons**
Press to perform manual seek tuning, fast forward, reverse and track search controls. Also used for controlling functions.
- ⑨ **AUDIO button**
Press to select various sound quality controls.
- ⑩ **LOCAL/BSM button**
Press to turn local function on or off. Press and hold to turn BSM function on or off.
- ⑪ **1-6 buttons**
Press for preset tuning. Also used for controlling functions.
- ⑫ **CLOCK button**
Press to change to the clock display.
- ⑬ **VOLUME (+/-) buttons**
Press to increase or decrease the volume. 

What's What

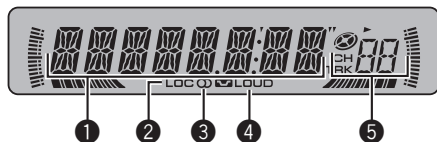

LCD display

1 Main display section

Shows the various information such as band, play time, and other setting.

- Tuner
Band and frequency are displayed.
- Built-in CD Player
Elapsed play time is displayed.
- Audio and initial setup
Function names and setup status are displayed.

2 LOC indicator

Shows when local seek tuning is on.

3 Stereo (stereo symbol) indicator

Shows when the selected frequency is being broadcast in stereo.

4 LOUD indicator

Appears in the display when loudness is turned on.

5 Preset number/track number indicator

Shows the track number or preset number. ▣

Basic Operations

Turning the unit on and selecting a source

You can select a source you want to listen to. To switch to the built-in CD player, load a disc in the unit (refer to the next page).

- **Press SOURCE to select a source.**

Press **SOURCE** repeatedly to switch between the following sources:

- **Built-in CD player—Tuner**

When you select a source, the unit is turned on.



Notes

- When no disc has been set in the unit, the source will not switch to the built-in CD player.
- When this unit's blue/white lead is connected to the vehicle's auto-antenna relay control terminal, the vehicle's antenna extends when this unit's source is turned on. To retract the antenna, turn the source off.

Adjusting the volume

- Use **VOLUME** to adjust the sound level.

Turning the unit off

- **Press SOURCE and hold until the unit turns off.** 

Tuner

Listening to the radio



Important

If you are using this unit in North, Central or South America, reset the AM tuning step (see *Setting the AM tuning step* on page 9).

- 1 Press SOURCE to select the tuner.**
- 2 Press BAND to select a band.**
Press **BAND** until the desired band (**F1**, **F2**, **F3** for FM or **AM**) is displayed.

- 3 To perform manual tuning, briefly press ◀ or ▶.**

- 4 To perform seek tuning, press and hold ◀ or ▶ for about one second and release.**

The tuner will scan the frequencies until a broadcast strong enough for good reception is found.

- You can cancel seek tuning by briefly pressing ◀ or ▶.
- If you press and hold ◀ or ▶ you can skip stations. Seek tuning starts as soon as you release the button.

Storing and recalling broadcast frequencies

If you press any of the preset tuning buttons **1–6** you can easily store up to six broadcast frequencies for later recall with the touch of a button.

- Up to 18 FM stations, six for each of the three FM bands, and six AM stations can be stored in memory.

- **When you find a frequency that you want to store in memory, press one of preset tuning buttons 1–6 and hold until the preset number stops flashing.**

The selected radio station frequency is stored in memory.

The next time you press the same preset tuning button the radio station frequency is recalled from memory.

Tuning in strong signals

Local seek tuning lets you tune in only those radio stations with sufficiently strong signals for good reception.

- **Press LOCAL/BSM repeatedly to turn local seek tuning on or off.**

When local seek tuning is on, **LOC** appears in the display.

Operating this unit

Storing the strongest broadcast frequencies

BSM (best stations memory) lets you automatically store the six strongest broadcast frequencies under preset tuning buttons **1-6**.

- Storing broadcast frequencies with BSM may replace broadcast frequencies you have saved using buttons **1-6**.

- **Press LOCAL/BSM and hold until the BSM turns on.**

BSM begins to flash. While **BSM** is flashing the six strongest broadcast frequencies will be stored under preset tuning buttons **1-6** in the order of their signal strength. When finished, **BSM** stops flashing.

- To cancel the storage process, press **LOCAL/BSM**. 

Built-in CD Player

Playing a CD

- 1 Insert a CD into the CD loading slot.**

Playback will automatically start.

- **Be sure to turn up the label side of a disc.**
- After a CD has been inserted, press **SOURCE** to select the built-in CD player.
- You can eject a CD by pressing **EJECT**.

- 2 To perform fast forward or reverse, press and hold ◀ or ▶.**

- 3 To skip back or forward to another track, press ◀ or ▶.**

Pressing **▶** skips to the start of the next track. Pressing **◀** once skips to the start of the current track. Pressing again will skip to the previous track.



Notes

- The built-in CD player plays one standard, 12-cm or 8-cm CD at a time. Do not use an adapter when playing 8-cm CDs.
- Do not insert anything other than a CD into the CD loading slot.
- If an error message such as **ERROR-11** is displayed, refer to *Error messages* on page 10.

Repeating play

Repeat play lets you hear the same track over again.

- **Press 5 repeatedly to turn repeat play on or off.**

When repeat play is on, **RPT** appears in the display.

- If you perform track search or fast forward/reverse, repeat play is automatically cancelled.

Playing tracks in random order

Random play lets you play back tracks on the CD in a random order.

- **Press 4 repeatedly to turn random play on or off.**

When random play is on, **RDM** appears in the display.

Scanning tracks of a CD

Scan play lets you hear the first 10 seconds of each track on the CD.

- 1 Press 3 to turn scan play on.**

SCAN appears in the display. The first 10 seconds of each track is played.

- 2 When you find the desired track press 3 to turn scan play off.**

- After scanning of a CD is finished, normal playback of the tracks will begin again.

Pausing CD playback

Playback of the current track pauses.

- **Press 6 repeatedly to turn pause on or off.**

When pause is on, **PAUSE** appears in the display. 

Audio Adjustments

Introduction of audio adjustments

- Press **AUDIO** to display the audio function names.

Press **AUDIO** repeatedly to switch between the following audio functions:

FAD (balance adjustment)—**BASS** (bass adjustment)—**MID** (mid-range adjustment)—**TREBLE** (treble adjustment)—**LOUD** (loudness)—**SLA** (source level adjustment)

- When selecting the FM tuner as the source, you cannot switch to **SLA**.
- To return to the display of each source, press **BAND**.

Using balance adjustment

You can select a fader/balance setting that provides an ideal listening environment in all occupied seats.

- 1 Press **AUDIO** to select **FAD**.

- If the balance setting has been previously adjusted, **BAL** will be displayed.

- 2 Press **+** or **-** to adjust front/rear speaker balance.

FAD F15 – **FAD R15** is displayed as the front/rear speaker balance moves from front to rear.

- 3 Press **◀** or **▶** to adjust left/right speaker balance.

BAL L 9 – **BAL R 9** is displayed as the left/right speaker balance moves from left to right.

Using the equalizer

There are six stored equalizer settings such as **DYNAMIC**, **VOCAL**, **NATURAL**, **CUSTOM**, **FLAT** and **POWERFUL** that can easily be recalled at any time.

- **CUSTOM** is an adjusted equalizer curve that you create.
- When **FLAT** is selected no supplement or correction is made to the sound. This is useful to check the effect of the equalizer curves by switching alternatively between **FLAT** and a set equalizer curve.

- Press **EQ** to select the equalizer.

Press **EQ** repeatedly to switch between the following equalizers:

DYNAMIC—**VOCAL**—**NATURAL**—**CUSTOM**
—**FLAT**—**POWERFUL**

Adjusting equalizer curves

You can adjust the currently selected equalizer curve setting as desired. Adjusted equalizer curve settings are memorized in **CUSTOM**.

Adjusting bass/mid/treble

You can adjust the bass/mid/treble level.

- 1 Press **AUDIO** to select **BASS/MID/TREBLE**.

- 2 Press **+** or **-** to adjust the level.

+6 – **-6** is displayed as the level is increased or decreased.

Adjusting loudness

Loudness compensates for deficiencies in the low- and high-sound ranges at low volume.

- 1 Press **AUDIO** to select **LOUD**.

- 2 Press **+** to turn loudness on.

LOUD indicator is displayed.

- To turn loudness off, press **-**.
- You can also turn loudness on or off by pressing **LOUDNESS**.

- 3 Press **◀** or **▶** to select a desired level.

LOW (low)—**HI** (high)

Adjusting source levels

SLA (source level adjustment) lets you adjust the volume level of each source to prevent radical changes in volume when switching between sources.

- Settings are based on the FM tuner volume level, which remains unchanged.
- The AM tuner volume level can also be adjusted with source level adjustments.

- 1 Compare the **FM tuner volume level** with the level of the source you wish to adjust.

Operating this unit

- 2 Press **AUDIO** to select **SLA**.
- 3 Press **+** or **-** to adjust the source volume.
SLA +4 – SLA -4 is displayed as the source volume is increased or decreased. 

Initial Settings

Adjusting initial settings

Using the initial settings, you can customize various system settings to achieve optimal performance from this unit.

- 1 Press **SOURCE** and hold until the unit turns off.
- 2 Press **AUDIO** and hold until clock appears in the display.
- 3 Press **AUDIO** to display the function names.

Press **AUDIO** repeatedly to switch between the following settings:

Clock—**FM** (FM tuning step)—**AM** (AM tuning step)

Use the following instructions to operate each particular setting.

- To cancel initial settings, press **BAND**.
- You can also cancel initial settings by holding down **SOURCE** until the unit turns off.

Setting the clock

Use these instructions to set the clock.

- 1 Press **AUDIO** to select **clock**.
- 2 Press **◀** or **▶** to select the segment of the clock display you wish to set.
Pressing **◀** or **▶** will select one segment of the clock display:
Hour—Minute
As you select segments of the clock display the segment selected will blink.
- 3 Press **+** or **-** to set the clock.
Pressing **+** will increase the selected hour or minute. Pressing **-** will decrease the selected hour or minute.
▪ To cancel clock settings, press **BAND**.

- You can also cancel clock settings by holding down **AUDIO** until the unit turns off.

Turning the clock display on or off

You can turn the clock display on or off.

- Press **CLOCK** to turn the clock display on or off.

Each press of **CLOCK** turns the clock display on or off.

- The clock display disappears temporarily when you perform other operations, but the clock display appears again after 25 seconds.

Setting the FM tuning step

The FM tuning step employed by seek tuning can be switched between 100 kHz, the preset step, and 50 kHz.

- If seek tuning is performed in 50 kHz steps, stations may be tuned in imprecisely. Tune in the stations with manual tuning or use seek tuning again.

- 1 Press **AUDIO** to select **FM**.
- 2 Press **◀** or **▶** to select the FM tuning step.
Press **◀** to select **50** (50 kHz). Press **▶** to select **100** (100 kHz).

Setting the AM tuning step

The AM tuning step can be switched between 9 kHz, the preset step, and 10 kHz. When using the tuner in North, Central or South America, reset the tuning step from 9 kHz (531 – 1 602 kHz allowable) to 10 kHz (530 – 1 640 kHz allowable).

- 1 Press **AUDIO** to select **AM**.
- 2 Press **◀** or **▶** to select the AM tuning step.
Press **◀** to select **9** (9 kHz). Press **▶** to select **10** (10 kHz). 

Additional Information

Error messages

When you contact your dealer or your nearest Pioneer Service Center, be sure to record the error message.

Message	Cause	Action
ERROR-11, 12, 17, 30	Dirty disc	Clean disc.
ERROR-11, 12, 17, 30	Scratched disc	Replace disc.
ERROR-10, 11, 12, 15, 17, 30, A0	Electrical or mechanical	Turn the ignition ON and OFF, or switch to a different source, then back to the CD player.
CD-ROM	CD-ROM is inserted	Replace disc.



- Do not attach labels, write on or apply chemicals to the surface of the discs.
- To clean a CD, wipe the disc with a soft cloth outward from the center.
- Condensation may temporarily impair the player's performance. Leave it to adjust to the warmer temperature for about one hour. Also, wipe any dump discs with a soft cloth.
- Playback of discs may not be possible because of disc characteristics, disc format, recorded application, playback environment, storage conditions and so on.
- It is possible to play back up to 99 tracks on one disc.
- Road shocks may interrupt disc playback.
- Read the precautions with discs before using them.

Handling guideline of discs and player

- Use only discs featuring following logo.



- Use only conventional, fully circular discs. Do not use shaped discs.



- Do not use cracked, chipped, warped, or otherwise damaged discs as they may damage the player.
- Unfinalized CD-R/CD-RW disc playback is not possible.
- Do not touch the recorded surface of the discs.
- Store discs in their cases when not in use.
- Avoid leaving discs in excessively hot environments including under direct sunlight.

Additional Information

Specifications

General

Rated power source	14.4 V DC (allowable voltage range: 12.0 – 14.4 V DC)
Grounding system	Negative type
Max. current consumption	10.0 A
Dimensions (W × H × D):	
DIN	
Chassis	178 × 50 × 157 mm
Nose	188 × 58 × 20 mm
D	
Chassis	178 × 50 × 162 mm
Nose	170 × 48 × 15 mm
Weight	1.3 kg

Audio

Continuous power output ...	22 W × 4 (50 – 15 000 Hz, 5% THD, 4 Ω load, both channels driven)
Maximum power output	50 W × 4
Load impedance	4 Ω (4 – 8 Ω allowable)
Preout max output level/output impedance	2.2 V/1 kΩ
Bass/Mid/Treble:	
Bass	
Frequency	100 Hz
Gain	±13dB
Mid	
Frequency	1 kHz
Gain	±12dB
Treble	
Frequency	10 kHz
Gain	±12dB
Loudness contour:	
Low	+7 dB (100 Hz), +4 dB (10 kHz)
High	+10 dB (100 Hz), +6.5 dB (10 kHz) (volume: –30 dB)

CD player

System	Compact disc audio system
Usable discs	Compact disc
Signal format:	
Sampling frequency	44.1 kHz
Number of quantization bits	16; linear
Frequency characteristics ...	5 – 20 000 Hz (±1 dB)
Signal-to-noise ratio	94 dB (1 kHz) (IEC-A net- work)
Dynamic range	92 dB (1 kHz)

Number of channels 2 (stereo)

FM tuner

Frequency range	87.5 – 108.0 MHz
Usable sensitivity	8 dBf (0.7 μV/75 Ω, mono, S/N: 30 dB)
50 dB quieting sensitivity	10 dBf (0.9 μV/75 Ω, mono)
Signal-to-noise ratio	75 dB (IEC-A network)
Distortion	0.3 % (at 65 dBf, 1 kHz, stereo)
	0.1 % (at 65 dBf, 1 kHz, mono)
Frequency response	30 – 15 000 Hz (±3 dB)
Stereo separation	45 dB (at 65 dBf, 1 kHz)

AM tuner

Frequency range	531 – 1 602 kHz (9 kHz) 530 – 1 640 kHz (10 kHz)
Usable sensitivity	18 μV (S/N: 20 dB)
Signal-to-noise ratio	65 dB (IEC-A network)



Note

Specifications and the design are subject to possible modifications without notice due to improvements. □

Contenido

Gracias por haber comprado este producto Pioneer.

Lea con detenimiento estas instrucciones sobre el funcionamiento del aparato, para que pueda dar el mejor uso posible a su modelo. *Una vez que las haya leído, guarde este manual en un lugar seguro para consultarlo en el futuro.*

01 Antes de comenzar

- Acerca de esta unidad **13**
- Acerca de este manual **13**
- Visite nuestro sitio Web **13**
- Protección del producto contra robo **13**
 - Extracción de la carátula **13**
 - Colocación de la carátula **14**

02 Qué es cada cosa

- Unidad principal **15**
- Display LCD **16**

03 Utilización de esta unidad

- Funciones básicas **17**
 - Encendido de la unidad y selección de una fuente **17**
 - Ajuste del volumen **17**
 - Apagado de la unidad **17**
- Sintonizador **17**
 - Para escuchar la radio **17**
 - Almacenamiento y llamada de frecuencias **17**
 - Sintonización de señales fuertes **18**
 - Almacenamiento de las frecuencias de radio más fuertes **18**
- Reproductor de CD incorporado **18**
 - Reproducción de un CD **18**
 - Repetición de reproducción **18**
 - Reproducción de las pistas en un orden aleatorio **19**
 - Exploración de las pistas de un CD **19**
 - Pausa de la reproducción de un CD **19**
- Ajustes de audio **19**
 - Introducción a los ajustes de audio **19**
 - Uso del ajuste del balance **19**
 - Uso del ecualizador **19**
 - Ajuste de las curvas de ecualización **20**
 - Ajuste de la sonoridad **20**

- Ajuste de los niveles de la fuente **20**
- Ajustes iniciales **20**
 - Configuración de los ajustes iniciales **20**
 - Ajuste del reloj **21**
 - Ajuste del paso de sintonía de FM **21**
 - Ajuste del paso de sintonía de AM **21**

● Información adicional

- Mensajes de error **22**
- Pautas para el manejo de discos y del reproductor **22**
- Especificaciones **23**

Antes de comenzar

Acerca de esta unidad



PRECAUCIÓN

- No permita que esta unidad entre en contacto con líquidos, ya que ello puede producir una descarga eléctrica. Además, el contacto con líquidos puede causar daños en la unidad, humo y recalentamiento.
- Conserve este manual a mano para que pueda consultar los procedimientos de operación y las precauciones cuando sea necesario.
- Mantenga siempre el volumen lo suficientemente bajo como para que pueda escuchar los sonidos que provienen del exterior del vehículo.
- Proteja esta unidad de la humedad.
- Si se desconecta o se descarga la batería, la memoria preajustada se borrará y será necesario reprogramarla.
- Si esta unidad no funciona correctamente, comuníquese con su concesionario o el servicio técnico oficial de Pioneer más próximo a su domicilio. □

Acerca de este manual

Esta unidad incluye diversas funciones sofisticadas que garantizan una recepción y un funcionamiento de calidad superior. Por sus características de diseño, todas las funciones se pueden usar con gran facilidad; sin embargo, muchas de ellas necesitan una explicación. Este manual le ayudará a aprovechar todo el potencial que ofrece esta unidad y a disfrutar al máximo del placer de escuchar música.

Recomendamos que se familiarice con las funciones y su operación, leyendo el manual antes de comenzar a usar esta unidad. Es particularmente importante que lea y tenga en cuenta los mensajes de **ADVERTENCIA** y **PRECAUCIÓN** en este manual. □

Visite nuestro sitio Web

Visítenos en el siguiente sitio:

www.pioneer.co.jp/group/index-e.html

- En nuestro sitio Web ofrecemos la información más reciente acerca de Pioneer Corporation. □

Protección del producto contra robo

La carátula puede extraerse de la unidad principal y almacenarse en la carcasa protectora provista para evitar robos.



Importante

- Nunca presione ni sujete el display ni los botones con fuerza excesiva al extraer o colocar la carátula.
- Evite someter la carátula a impactos excesivos.
- Mantenga la carátula fuera del alcance de la luz solar directa y no la exponga a altas temperaturas.

Extracción de la carátula

- 1 Presione **DETACH** para soltar la carátula.
- 2 Tome la carátula y extráigala.

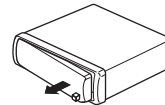

- 3 Coloque la carátula en la carcasa protectora provista para guardarla de manera segura.

Antes de comenzar

Colocación de la carátula

- 1 Coloque la carátula de modo plano contra la unidad principal.
- 2 Presione la carátula hacia la cara de la unidad principal hasta que se asiente firmemente. 

Qué es cada cosa

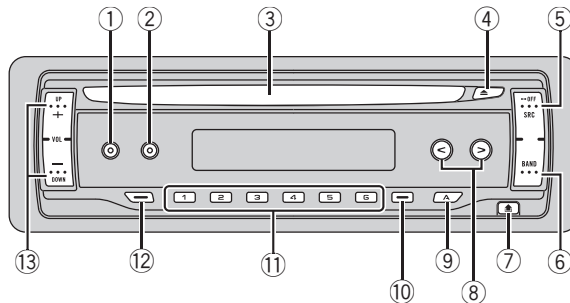

Unidad principal

- 1 Botón EQ**
Presione este botón para seleccionar las diversas curvas de ecualización.
- 2 Botón LOUDNESS**
Presione este botón para activar o desactivar la sonoridad.
- 3 Ranura de carga de discos**
Introduzca el disco que desea reproducir.
- 4 Botón EJECT**
Presione este botón para expulsar un CD del reproductor de CD incorporado.
- 5 Botón SOURCE**
Esta unidad se enciende al seleccionar una fuente. Presione este botón para visualizar todas las fuentes disponibles.
- 6 Botón BAND**
Presione este botón para seleccionar entre tres bandas FM y una banda AM, y para cancelar el modo de control de funciones.
- 7 Botón DETACH**
Presione este botón para extraer la carátula de la unidad principal.
- 8 Botones ◀▶**
Presione estos botones para utilizar los controles de sintonización por búsqueda manual, avance rápido, retroceso y búsqueda de pista. También se usan para controlar las funciones.
- 9 Botón AUDIO**
Presione este botón para seleccionar los diversos controles de calidad del sonido.
- 10 Botón LOCAL/BSM**
Presione para activar o desactivar la función local. Mantenga presionado para activar o desactivar la función BSM.
- 11 Botones 1-6**
Presione para la sintonización preajustada. También se usa para controlar las funciones.
- 12 Botón CLOCK**
Presione este botón para cambiar a la visualización del reloj.
- 13 Botones VOLUME (+/-)**
Presione para aumentar o disminuir el volumen.

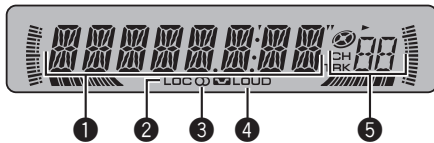

Display LCD

1 Sección principal del display

Muestra información variada, como la banda, el tiempo de reproducción y otros ajustes de configuración.

- Sintonizador
Se muestran la banda y la frecuencia.
- Reproductor de CD incorporado
Se muestra el tiempo de reproducción transcurrido.
- Configuración inicial y de audio
Se muestran los nombres de funciones y el estado de configuración.

2 Indicador LOC

Aparece cuando la sintonización por búsqueda local está activada.

3 Indicador de estéreo (◻)

Aparece cuando la frecuencia seleccionada se está transmitiendo en estéreo.

4 Indicador LOUD

Aparece en el display cuando se activa la sonoridad.

5 Indicador del número de presintonía/ número de pista

Muestra el número de pista o el número de presintonía. ◻

Utilización de esta unidad

Funciones básicas

Encendido de la unidad y selección de una fuente

Puede seleccionar una fuente que desee escuchar. Para cambiar al reproductor de CD incorporado, cargue un disco en la unidad (consulte la página siguiente).

- **Presione SOURCE para seleccionar una fuente.**

Presione **SOURCE** repetidamente para cambiar entre las siguientes fuentes:

Lector de CD incorporado—Sintonizador

Cuando se selecciona una fuente, la unidad se enciende.



Notas

- Si no hay un disco cargado en la unidad, la fuente no cambiará al lector de CD incorporado.
- Si el cable azul/blanco de esta unidad está conectado al control del terminal de antena del vehículo, la antena se extiende cuando se enciende el equipo. Para retraer la antena, apague el equipo.

Ajuste del volumen

- **Utilice VOLUME para ajustar el nivel de sonido.**

Apagado de la unidad

- **Presione SOURCE y mantenga presionado hasta que se apague la unidad.** 

Sintonizador

Para escuchar la radio



Importante

Si se utiliza esta unidad en América del Norte, América Central o América del Sur, se deberá cambiar el paso de sintonía de AM (consulte

Ajuste del paso de sintonía de AM en la página 21).

- 1 Presione SOURCE para seleccionar el sintonizador.**

- 2 Presione BAND para seleccionar una banda.**

Presione **BAND** hasta que se visualice la banda deseada (**F1**, **F2**, **F3** para FM o **AM**).

- 3 Para utilizar la sintonización manual, presione brevemente ◀ ▶.**

- 4 Para utilizar la sintonización por búsqueda, presione ◀ ▶ y mantenga presionado durante aproximadamente un segundo, y libere el botón.**

El sintonizador explorará las frecuencias hasta que encuentre una emisora con señales de suficiente intensidad como para asegurar una buena recepción.

- Se puede cancelar la sintonización por búsqueda presionando brevemente ◀ ▶.
- Si presiona ◀ ▶ y mantiene pulsado, podrá saltar las emisoras. La sintonización por búsqueda comienza inmediatamente después de que suelte el botón.

Almacenamiento y llamada de frecuencias

Si se presiona cualquiera de los botones de ajuste de presintonías **1–6**, se pueden almacenar con facilidad hasta seis frecuencias de emisoras para llamarlas con posterioridad presionando un solo botón.

- Se pueden almacenar en la memoria hasta 18 emisoras FM, seis por cada una de las tres bandas FM, y seis emisoras AM.

- **Cuando encuentre la frecuencia que desea almacenar en la memoria, presione uno de los botones de ajuste de presintonías 1–6 y manténgalo presionado hasta que el número de presintonía deje de destellar.**

La frecuencia de la emisora de radio seleccionada quedará almacenada en la memoria.

La próxima vez que presione el mismo botón de ajuste de presintonías, la memoria recordará la frecuencia de la emisora.

Sintonización de señales fuertes

La sintonización por búsqueda local le permite sintonizar sólo las emisoras de radio con señales lo suficientemente fuertes como para asegurar una buena recepción.

- **Presione LOCAL/BSM repetidamente para activar o desactivar la sintonización por búsqueda local.**

Cuando la sintonización por búsqueda local está activada, en el display aparece **LOC**.

Almacenamiento de las frecuencias de radio más fuertes

La función BSM (memoria de las mejores emisoras) permite guardar automáticamente las seis frecuencias de las emisoras más fuertes en los botones de ajuste de presintonías **1-6**.

- Al almacenar frecuencias con la función BSM, se pueden reemplazar las frecuencias que ha almacenado con los botones **1-6**.
- **Presione LOCAL/BSM y mantenga presionado hasta que se active la función BSM.**
BSM comienza a destellar. Mientras **BSM** está destellando, las seis frecuencias de las emisoras más fuertes se almacenarán en los botones **1-6** en orden según la intensidad de las señales. Una vez finalizada la operación, **BSM** deja de destellar.
 - Para cancelar el proceso de almacenamiento, presione **LOCAL/BSM**. 

Reproductor de CD incorporado

Reproducción de un CD

- 1 Introduzca un CD por la ranura de carga de CD.**

La reproducción comenzará automáticamente.

- **Asegúrese de que el lado de la etiqueta del disco esté hacia arriba.**
- Después de colocar un CD, presione **SOURCE** para seleccionar el reproductor de CD incorporado.
- Se puede expulsar un CD presionando **EJECT**.

- 2 Para realizar el avance rápido o retroceso, presione ◀ o ▶ y mantenga presionado.**

- 3 Para saltar y retroceder o avanzar hasta otra pista, presione ◀ o ▶.**

Al presionar ▶ se salta al comienzo de la siguiente pista. Al presionar una vez el botón ◀, se salta al comienzo de la pista actual. Si se vuelve a pulsar este botón, se saltará a la pista anterior.



Notas

- El reproductor de CD incorporado tiene capacidad para un solo CD estándar de 12 cm u 8 cm por vez. No utilice un adaptador al reproducir CDs de 8 cm.
- No coloque ningún otro elemento que no sea un CD en la ranura de carga de CD.
- Si aparece un mensaje de error como **ERROR-11**, consulte *Mensajes de error* en la página 22.

Repetición de reproducción

La repetición de reproducción le permite escuchar la misma pista de nuevo.

- **Presione 5 repetidamente para activar o desactivar la repetición de reproducción.**
Cuando la repetición de reproducción está activada, en el display aparece **RPT**.

Utilización de esta unidad

- Si se realiza una búsqueda de pista o el avance rápido/retroceso, la repetición de reproducción se cancelará automáticamente.

Reproducción de las pistas en un orden aleatorio

La reproducción aleatoria le permite reproducir las pistas del CD en un orden aleatorio.

- **Presione 4 repetidamente para activar o desactivar la reproducción aleatoria.**

Cuando la repetición aleatoria está activada, en el display aparece **RDM**.

Exploración de las pistas de un CD

La reproducción con exploración le permite escuchar los primeros 10 segundos de cada pista de un CD.

- 1 **Presione 3 para activar la reproducción con exploración.**

SCAN aparece en el display. Se reproducirán los primeros 10 segundos de cada pista.

- 2 **Cuando encuentre la pista deseada, presione 3 para desactivar la reproducción con exploración.**

- Una vez finalizada la exploración del CD, volverá a comenzar la reproducción normal de las pistas.

Pausa de la reproducción de un CD

Se detiene temporalmente la reproducción de la pista actual.

- **Presione 6 repetidamente para activar o desactivar la pausa.**

Cuando la pausa está activada, en el display aparece **PAUSE**. 

Ajustes de audio

Introducción a los ajustes de audio

- **Presione AUDIO para visualizar los nombres de las funciones de audio.**

Presione **AUDIO** repetidamente para cambiar entre las siguientes funciones de audio:

FAD (ajuste del balance)—**BASS** (ajuste de graves)—**MID** (ajuste de gama media)—**TREBLE** (ajuste de agudos)—**LOUD** (sonoridad)—**SLA** (ajuste del nivel de fuente)

- Cuando se seleccione el sintonizador de FM como fuente, no se puede cambiar a **SLA**.
- Para volver a la visualización de cada fuente, presione **BAND**.

Uso del ajuste del balance

Se puede seleccionar el ajuste de fader/balance que proporciona un entorno de audio ideal en todos los asientos ocupados.

- 1 **Presione AUDIO para seleccionar FAD.**

- Si el balance se ajustó con anterioridad, se visualizará **BAL**.

- 2 **Presione + o – para ajustar el balance entre los altavoces delanteros/traseros.**

Se visualiza **FAD F15 – FAD R15** mientras el balance entre los altavoces delanteros/traseros se mueve desde adelante hacia atrás.

- 3 **Presione ◀ o ▶ para ajustar el balance entre los altavoces izquierdos/derechos.**

Se visualiza **BAL L 9 – BAL R 9** mientras se mueve el balance entre los altavoces izquierdos/derechos desde la izquierda hacia la derecha.

Uso del ecualizador

Hay seis ajustes de ecualización almacenados, a saber: **DYNAMIC**, **VOCAL**, **NATURAL**, **CUSTOM**, **FLAT** y **POWERFUL**, que se pueden utilizar con facilidad en cualquier momento.

- **CUSTOM** es una curva de ecualización ajustada creada por el usuario.

Utilización de esta unidad

- Cuando se selecciona **FLAT**, no se introduce ningún suplemento o corrección al sonido. Esto es útil para verificar el efecto de las curvas de ecualización alternándose entre **FLAT** y otra curva de ecualización definida.

- **Presione EQ para seleccionar el ecualizador.**

Presione **EQ** repetidamente para cambiar entre las siguientes opciones:

DYNAMIC—VOCAL—NATURAL—CUSTOM—FLAT—POWERFUL

Ajuste de las curvas de ecualización

Puede configurar el ajuste de la curva de ecualización seleccionado según lo desee. Los ajustes de la curva de ecualización configurados se memorizan en **CUSTOM**.

Ajuste de graves/medios/agudos

Se puede ajustar el nivel de graves/medios/agudos.

- 1 Presione AUDIO para seleccionar BASS/MID/TREBLE.**

- 2 Presione + o – para ajustar el nivel.**

Se visualiza **+6 – –6** mientras se aumenta o disminuye el nivel.

Ajuste de la sonoridad

La sonoridad compensa las deficiencias en las gamas de sonido bajas y altas cuando se escucha a un volumen bajo.

- 1 Presione AUDIO para seleccionar LOUD.**

- 2 Presione + para activar la sonoridad.**

Aparece el indicador **LOUD**.

- Para desactivar la sonoridad, presione –.
- También se puede activar o desactivar la sonoridad presionando **LOUDNESS**.

- 3 Presione ◀ o ▶ para seleccionar el nivel deseado.**

LOW (bajo)—**HI** (alto)

Ajuste de los niveles de la fuente

La función SLA (ajuste del nivel de fuente) le permite ajustar el nivel de volumen de cada fuente para evitar cambios radicales en el volumen cuando se cambia entre las fuentes.

- Los ajustes se basan en el nivel de volumen del sintonizador de FM, que se mantiene inalterado.
- El nivel del volumen del sintonizador de AM también se puede regular con el ajuste del nivel de fuente.

- 1 Compare el nivel de volumen del sintonizador de FM con el de la fuente que desea ajustar.**

- 2 Presione AUDIO para seleccionar SLA.**

- 3 Presione + o – para ajustar el volumen de la fuente.**

Se visualiza **SLA +4 – SLA –4** mientras se aumenta o disminuye el volumen de la fuente. 

Ajustes iniciales

Configuración de los ajustes iniciales

Utilizando los ajustes iniciales, puede personalizar varios ajustes del sistema para lograr un funcionamiento óptimo de esta unidad.

- 1 Presione SOURCE y mantenga presionado hasta que se apague la unidad.**

- 2 Presione AUDIO y mantenga presionado hasta que el reloj aparezca en la pantalla.**

- 3 Presione AUDIO para visualizar los nombres de las funciones.**

Presione **AUDIO** repetidamente para cambiar entre los siguientes ajustes:

Reloj—**FM** (paso de sintonización de FM)
—**AM** (paso de sintonización de AM)

Utilización de esta unidad

Siga las instrucciones que se indican a continuación para utilizar cada ajuste en particular.

- Para cancelar los ajustes iniciales, presione **BAND**.
- También se pueden cancelar los ajustes iniciales presionando **SOURCE** hasta que se apague la unidad.

Ajuste del reloj

Siga estas instrucciones para ajustar el reloj.

- 1 Presione AUDIO para seleccionar el reloj.**
- 2 Presione ◀ o ▶ para seleccionar el segmento de la visualización del reloj que desea ajustar.**

Al presionar ◀ o ▶ se seleccionará un solo segmento de la visualización del reloj:
Hora—Minuto

Al seleccionar las horas o los minutos de la visualización del reloj, los dígitos seleccionados destellarán.

3 Presione + or – para ajustar el reloj.

Al presionar + se aumentarán los dígitos de las horas o los minutos seleccionados. Al presionar – se disminuirán los dígitos de las horas o los minutos seleccionados.

- Para cancelar los ajustes del reloj, presione **BAND**.
- También se pueden cancelar los ajustes del reloj presionando **AUDIO** hasta que se apague el sistema.

Activación y desactivación de la visualización del reloj

Se puede activar y desactivar la visualización del reloj.

● **Presione CLOCK para activar o desactivar la visualización del reloj.**

Cada vez que se presiona **CLOCK**, se activa o desactiva la visualización del reloj.

- La visualización del reloj desaparece momentáneamente cuando se utilizan otras funciones, pero vuelve a aparecer después de 25 segundos.

Ajuste del paso de sintonía de FM

El paso de sintonía de FM que utiliza la sintonización por búsqueda se puede cambiar entre 100 kHz, el paso predefinido, y 50 kHz.

- Si la sintonización por búsqueda se realiza usando el paso de 50 kHz, es posible que las emisoras se sintonicen de manera imprecisa. En ese caso, sintonícelas manualmente o vuelva a utilizar la función de sintonización por búsqueda.

1 Presione AUDIO para seleccionar FM.

2 Presione ◀ o ▶ para seleccionar el paso de sintonía de FM.

Presione ◀ para seleccionar **50** (50 kHz). Presione ▶ para seleccionar **100** (100 kHz).

Ajuste del paso de sintonía de AM

El paso de sintonía de AM se puede cambiar entre 9 kHz, el paso predefinido, y 10 kHz. Si se utiliza el sintonizador en América del Norte, América Central o América del Sur, se deberá cambiar el paso de sintonía de 9 kHz (531 a 1 602 kHz permisibles) a 10 kHz (530 a 1 640 kHz permisibles).

1 Presione AUDIO para seleccionar AM.

2 Presione ◀ o ▶ para seleccionar el paso de sintonía de AM.

Presione ◀ para seleccionar **9** (9 kHz). Presione ▶ para seleccionar **10** (10 kHz). ▣

Información adicional

Mensajes de error

Al comunicarse con su concesionario o el Servicio Técnico Oficial de Pioneer más próximo a su domicilio, asegúrese de tener escrito el mensaje de error.

Mensaje	Causa	Acción
ERROR-11, 12, 17, 30	Disco sucio	Limpie el disco.
ERROR-11, 12, 17, 30	Disco rayado	Reemplace el disco.
ERROR-10, 11, 12, 15, 17, 30, A0	Problema eléctrico o mecánico	Cambie la llave de encendido del automóvil entre las posiciones de activación y desactivación, o cambie a una fuente diferente, y después vuelva a activar el reproductor de CD.
CD-ROM	Hay un CD-ROM insertado	Reemplace el disco.

Pautas para el manejo de discos y del reproductor

- Use sólo discos que tengan el siguiente logo.



- Use sólo discos convencionales y completamente circulares. No use discos con formas irregulares.



- No use discos trizados, con picaduras, deformados o dañados de otro modo, ya que pueden causar daños al reproductor.

- No es posible reproducir discos CD-R/CD-RW no finalizados.
- No toque la superficie grabada de los discos.
- Almacene los discos en sus cajas cuando no los utilice.
- Evite dejar discos en ambientes excesivamente calientes o expuestos a la luz solar directa.
- No fije etiquetas, no escriba ni aplique sustancias químicas en la superficie de los discos.
- Para limpiar un CD, pásele un paño suave desde el centro hacia afuera.
- La condensación puede afectar temporalmente el funcionamiento del reproductor. Para ajustarlo, déjelo en un lugar con una temperatura más cálida durante cerca de una hora. Además, si los discos tienen humedad, séquelos con una tela suave.
- Puede ocurrir que no sea posible reproducir algunos discos debido a sus características, formato, aplicación grabada, entorno de reproducción, condiciones de almacenamiento u otras causas.
- Se pueden reproducir hasta 99 pistas de un disco.
- Las vibraciones en las carreteras pueden interrumpir la reproducción de un disco.
- Lea las advertencias impresas que vienen con los discos antes de usarlos. ■

Información adicional

Especificaciones

Generales

Fuente de alimentación nominal	14,4 V CC
	(gama de tensión permisible: 12,0 – 14,4 V CC)
Sistema de conexión a tierra	Tipo negativo
Consumo máximo de corriente	10,0 A
Dimensiones (An × Al × Pr):	
DIN	
Bastidor	178 × 50 × 157 mm
Cara anterior	188 × 58 × 20 mm
D	
Bastidor	178 × 50 × 162 mm
Cara anterior	170 × 48 × 15 mm
Peso	1,3 kg

Audio

Potencia de salida continua	22 W × 4 (50 – 15 000 Hz, 5% THD, 4 Ω de carga, ambos canales activados)
Potencia de salida máxima	50 W × 4
Impedancia de carga	4 Ω (4 – 8 Ω permisible)
Nivel de salida máx. del preamplificador (Pre-out)/impedancia de salida	2,2 V/1 kΩ
Graves/Medios/Agudos:	
Graves	
Frecuencia	100 Hz
Ganancia	±13 dB
Media	
Frecuencia	1 kHz
Ganancia	±12 dB
Agudos	
Frecuencia	10 kHz
Ganancia	±12 dB
Contorno de sonoridad:	
Bajo	+7 dB (100 Hz), +4 dB (10 kHz)
Alto	+10 dB (100 Hz), +6,5 dB (10 kHz) (volumen: –30 dB)

Reproductor de CD

Sistema	Sistema de audio de discos compactos
Discos utilizables	Disco compacto
Formato de la señal:	
Frecuencia de muestreo	44,1 kHz

Número de bits de cuantificación	16; lineal
Características de la frecuencia	5 – 20 000 Hz (±1 dB)
Relación de señal a ruido	94 dB (1 kHz) (red IEC-A)
Gama dinámica	92 dB (1 kHz)
Número de canales	2 (estéreo)

Sintonizador de FM

Gama de frecuencias	87,5 – 108,0 MHz
Sensibilidad utilizable	8 dBf (0,7 μV/75 Ω mono, Señal/ruido: 30 dB)
Umbral de silenciamiento	50 dB
	10 dBf (0,9 μV/75 Ω mono)
Relación de señal a ruido	75 dB (red IEC-A)
Distorsión	0,3% (a 65 dBf, 1 kHz, estéreo)
	0,1% (a 65 dBf, 1 kHz, mono)
Respuesta de frecuencia	30 – 15 000 Hz (±3 dB)
Separación estéreo	45 dB (a 65 dBf, 1 kHz)

Sintonizador de AM

Gama de frecuencias	531 – 1 602 kHz (9 kHz) 530 – 1 640 kHz (10 kHz)
Sensibilidad utilizable	18 μV (Señal/ruido: 20 dB)
Relación de señal a ruido	65 dB (red IEC-A)



Nota

Las especificaciones y el diseño están sujetos a posibles modificaciones sin previo aviso. ■

Conteúdo

Agradecemos por você ter adquirido este produto Pioneer.

Leia as instruções de operação a seguir para saber como operar corretamente o seu modelo. *Ao terminar de ler as instruções, guarde este manual em um local seguro para referência futura.*

01 Antes de utilizar este produto

- Sobre esta unidade **25**
- Sobre este manual **25**
- Visite o nosso website **25**
- Proteção da sua unidade contra roubo **25**
 - Extração do painel frontal **25**
 - Colocação do painel frontal **25**

02 Introdução aos botões

- Unidade principal **26**
- Display LCD **27**

03 Funcionamento desta unidade

- Operações básicas **28**
 - Como ligar a unidade e selecionar uma fonte **28**
 - Ajuste do volume **28**
 - Como desligar a unidade **28**
- Sintonizador **28**
 - Como escutar o rádio **28**
 - Armazenamento e chamada das frequências de transmissão da memória **28**
 - Sintonia em sinais fortes **29**
 - Armazenamento das frequências mais fortes de transmissão **29**
- CD player incorporado **29**
 - Reprodução de um CD **29**
 - Repetição da reprodução **29**
 - Reprodução de faixas em ordem aleatória **30**
 - Exploração de faixas de um CD **30**
 - Pausa na reprodução do CD **30**
- Ajustes de áudio **30**
 - Introdução aos ajustes de áudio **30**
 - Utilização do ajuste do equilíbrio **30**
 - Utilização do equalizador **31**
 - Ajuste das curvas do equalizador **31**
 - Ajuste da sonoridade **31**
 - Ajuste de níveis de fonte **31**
- Ajustes iniciais **31**
 - Definição dos ajustes iniciais **31**

- Ajustando a hora **32**
- Ajuste do passo de sintonia FM **32**
- Ajuste do passo de sintonia AM **32**

● Informações adicionais

- Mensagens de erro **33**
- Tratamento das diretrizes dos discos e do player **33**
- Especificações **34**

Antes de utilizar este produto

Sobre esta unidade

CUIDADO

- Não permita que esta unidade entre em contato com líquidos. Há risco de choque elétrico. Além disso, o contato com líquidos pode causar danos, fumaça e superaquecimento desta unidade.
- Mantenha este manual acessível como referência para os procedimentos de operação e precauções.
- Deixe sempre o volume baixo para que possa ouvir os sons do tráfego.
- Proteja esta unidade contra umidade.
- Se a bateria do carro estiver desconectada ou descarregada, a memória programada será apagada e deverá ser reprogramada.
- Se esta unidade não funcionar corretamente, entre em contato com o revendedor ou a central de serviços autorizados da Pioneer mais próxima. 

Sobre este manual

Esta unidade vem com diversas funções sofisticadas que garantem recepção e operação superiores. Todas as funções foram projetadas para serem utilizadas da forma mais fácil possível, mas muitas delas não são auto-explicativas. Este manual de instruções tem como objetivo ajudá-lo a obter total benefício do potencial desta unidade e fazer com que você aproveite ao máximo o seu áudio.

É recomendável familiarizar-se com as funções e respectivas operações, lendo o manual antes de começar a utilizar esta unidade. É especialmente importante que você leia e observe as **ADVERTÊNCIAS** e os **CUIDADOS** neste manual. 

Visite o nosso website

Visite-nos no seguinte site:

www.pioneer.co.jp/group/index-e.html

- Oferecemos as últimas informações sobre a Pioneer Corporation em nosso site da Web. 

Proteção da sua unidade contra roubo

O painel frontal pode ser extraído da unidade principal e colocado em uma caixa protetora, que acompanha a unidade, como uma medida anti-roubo.

Importante

- Nunca force nem segure com muita firmeza o display e os botões ao extrair ou colocar o painel frontal.
- Evite sujeitar o painel frontal a impactos excessivos.
- Mantenha o painel frontal distante da luz direta do sol e não o exponha a temperaturas altas.

Extração do painel frontal

- 1 **Pressione DETACH para soltar o painel frontal.**
- 2 **Segure o painel frontal e remova-o.**

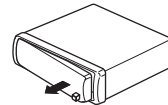

- 3 **Coloque o painel frontal na caixa protetora fornecida para mantê-lo em segurança.**

Colocação do painel frontal

- 1 **Posicione a parte plana do painel frontal contra a unidade principal.**
- 2 **Pressione o painel frontal em direção à face da unidade principal até o seu total encaixe.** 

Introdução aos botões

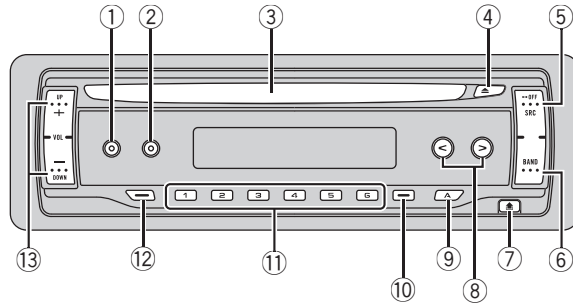

Unidade principal

- ① **Botão EQ**
Pressione para selecionar várias curvas do equalizador.
- ② **Botão LOUDNESS**
Pressione para ativar ou desativar a sonoridade.
- ③ **Slot de carregamento de disco**
Insira um disco a ser reproduzido.
- ④ **Botão EJECT**
Pressione para ejetar um CD do CD player incorporado.
- ⑤ **Botão SOURCE**
Esta unidade será ligada ao selecionar uma fonte. Pressione para percorrer todas as fontes disponíveis.
- ⑥ **Botão BAND**
Pressione para selecionar entre três bandas FM e uma banda AM e para cancelar o modo de controle das funções.
- ⑦ **Botão DETACH**
Pressione para remover o painel frontal da unidade principal.
- ⑧ **Botões ◀/▶**
Pressione para enviar comandos de sintonia por busca manual, avanço rápido, retrocesso e busca por faixa. Também utilizado para controlar funções.
- ⑨ **Botão AUDIO**
Pressione para selecionar vários controles de qualidade sonora.
- ⑩ **Botão LOCAL/BSM**
Pressione para ativar ou desativar a função local.
Pressione e segure para ativar ou desativar a função BSM.
- ⑪ **Botões 1-6**
Pressione para a sintonia de emissora programada. Também utilizado para controlar funções.
- ⑫ **Botão CLOCK**
Pressione para alterar para a visualização de hora.
- ⑬ **Botões VOLUME (+/-)**
Pressione para aumentar ou diminuir o volume. 

Introdução aos botões

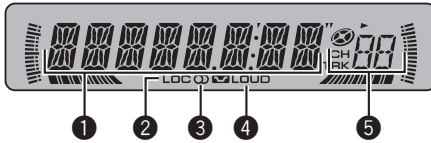

Display LCD

1 Seção principal de visualização

Mostra várias informações como banda, tempo de reprodução e outros ajustes.

- Sintonizador
A banda e a frequência são visualizadas.
- CD player incorporado
O tempo de reprodução decorrido é visualizado.
- Áudio e ajuste inicial
Os nomes das funções e o status de configuração são visualizados.

2 Indicador LOC

Mostra quando a sintonia por busca local está ativada.

3 Indicador de estéreo (◻)

Mostra quando a frequência selecionada está sendo transmitida em estéreo.

4 Indicador LOUD

Quando a sonoridade for ativada, esse indicador será visualizado no display.

5 Indicador de número programado/número da faixa

Mostra o número da faixa ou número programado. ▣

Funcionamento desta unidade

Operações básicas

Como ligar a unidade e selecionar uma fonte

Você pode selecionar uma fonte que deseja ouvir. Para alternar para o CD player incorporado, carregue um disco na unidade (consulte a próxima página).

- **Pressione SOURCE para selecionar uma fonte.**

Pressione **SOURCE** várias vezes para alternar entre as seguintes fontes:

CD player incorporado—Sintonizador

Ao selecionar uma fonte, a unidade é ligada.



Notas

- Quando nenhum disco está inserido na unidade, a fonte não alterna para o CD player incorporado.
- Quando o fio condutor azul/branco desta unidade é conectado ao terminal de controle do relé da antena automática do veículo, a antena se estende quando a fonte da unidade é ligada. Para retrain a antena, desligue a fonte.

Ajuste do volume

- **Utilize VOLUME para ajustar o nível do som.**

Como desligar a unidade

- **Pressione e segure SOURCE até desligar a unidade.** 

Sintonizador

Como escutar o rádio



Importante

Se você estiver utilizando esta unidade na América do Norte, Central ou do Sul, reajuste o passo de sintonia AM (consulte *Ajuste do passo de sintonia AM* na página 32).

1 Pressione SOURCE para selecionar o sintonizador.

2 Pressione BAND para selecionar uma banda.

Pressione **BAND** até visualizar a banda desejada (**F1, F2, F3** para FM ou **AM**).

3 Para sintonia manual, pressione ◀ ou ▶ rapidamente.

4 Para sintonia por busca, pressione e segure ◀ ou ▶ por aproximadamente um segundo e solte.

O sintonizador buscará as frequências até encontrar uma transmissão forte o suficiente para boa recepção.

- Você pode cancelar a sintonia por busca ao pressionar ◀ ou ▶ rapidamente.
- Se você pressionar e segurar ◀ ou ▶, poderá pular as emissoras. A sintonia por busca começará assim que o botão for liberado.

Armazenamento e chamada das frequências de transmissão da memória

Se você pressionar qualquer um dos botões de sintonia de emissora programada **1–6**, poderá facilmente armazenar até seis frequências de transmissão a serem chamadas posteriormente da memória com o toque de um botão.

- Até 18 emissoras FM, seis para cada uma das três bandas FM, e seis emissoras AM podem ser armazenadas na memória.

- **Ao encontrar uma frequência que deseja armazenar na memória, pressione e segure um dos botões de sintonia de emissora programada 1–6 até o número programado parar de piscar.**

A frequência da emissora de rádio selecionada é armazenada na memória.

Funcionamento desta unidade

Na próxima vez que você pressionar o mesmo botão de sintonia de emissora programada, a frequência da emissora de rádio será chamada da memória.

Sintonia em sinais fortes

A sintonia por busca local permite que você sintonize apenas as emissoras de rádio com sinais suficientemente fortes para boa recepção.

- **Pressione LOCAL/BSM várias vezes para ativar ou desativar a sintonia por busca local.**

Quando a sintonia por busca local estiver ativada, **LOC** será visualizado no display.

Armazenamento das frequências mais fortes de transmissão

A BSM (Memória das melhores emissoras) permite armazenar automaticamente as seis emissoras de transmissão mais fortes nos botões de sintonia programados **1–6**.

- O armazenamento das frequências de transmissão com BSM pode substituir as frequências de transmissão gravadas utilizando os botões **1–6**.
- **Pressione e segure LOCAL/BSM até ativar a BSM.**

BSM começa a piscar. Enquanto **BSM** fica piscando, as seis frequências mais fortes de transmissão são armazenadas nos botões de sintonia de emissora programada **1–6** na ordem da intensidade do sinal. Ao terminar, **BSM** pára de piscar.

- Para cancelar o processo de armazenamento, pressione **LOCAL/BSM**. 

CD player incorporado

Reprodução de um CD

- 1 Insira um CD no slot de carregamento de CD.**

A reprodução iniciará automaticamente.

- **Certifique-se de deixar o lado da etiqueta de um disco voltado para cima.**

▪ Após um CD ter sido inserido, pressione **SOURCE** para selecionar o CD player incorporado.

- Você pode ejetar um CD ao pressionar **EJECT**.

- 2 Para executar um avanço ou retrocesso rápido, pressione e segure ◀ ou ▶.**

- 3 Para retroceder ou avançar uma faixa, pressione ◀ ou ▶.**

Pressionar ▶ pulará para o início da próxima faixa. Pressionar ◀ uma vez pulará para o início da faixa atual. Pressionar novamente pulará para a faixa anterior.

Notas

- O CD player incorporado reproduz um CD de 12 cm ou 8 cm padrão por vez. Não utilize um adaptador ao reproduzir CDs de 8 cm.
- Não insira nada além de CDs no slot de carregamento de CD.
- Se uma mensagem de erro, como **ERROR-11** for exibida, consulte *Mensagens de erro* na página 33.

Repetição da reprodução

A reprodução com repetição permite que você ouça a mesma faixa novamente.

- **Pressione 5 várias vezes para ativar ou desativar a reprodução com repetição.**

Quando a reprodução com repetição estiver ativada, **RPT** será visualizado no display.

- Se você executar a busca por faixa ou o avanço rápido/retrocesso, a reprodução com repetição será automaticamente cancelada.

Funcionamento desta unidade

Reprodução de faixas em ordem aleatória

A reprodução aleatória permite que você reproduza as faixas do CD em uma ordem aleatória.

- **Pressione 4 várias vezes para ativar ou desativar a reprodução aleatória.**

Quando a reprodução aleatória estiver ativada, **RDM** será visualizado no display.

Exploração de faixas de um CD

A reprodução com exploração permite que você ouça os primeiros 10 segundos de cada faixa no CD.

- 1 **Pressione 3 para ativar a reprodução com exploração.**

SCAN será visualizado no display. Os primeiros 10 segundos de cada faixa serão reproduzidos.

- 2 **Ao encontrar a faixa desejada, pressione 3 para desativar a reprodução com exploração.**

- Depois que a exploração de um CD for concluída, a reprodução normal das faixas começará novamente.

Pausa na reprodução do CD

Ocorre uma pausa na reprodução da faixa atual.

- **Pressione 6 várias vezes para ativar ou desativar a pausa.**

Quando a pausa estiver ativada, **PAUSE** será visualizado no display. 

Ajustes de áudio

Introdução aos ajustes de áudio

- **Pressione AUDIO para visualizar os nomes das funções Áudio.**

Pressione **AUDIO** várias vezes para alternar entre as seguintes funções Áudio:

FAD (Ajuste do equilíbrio)—**BASS** (Ajuste de graves)—**MID** (Ajuste de nível de faixa média)—**TREBLE** (Ajuste de agudos)—**LOUD** (Sonoridade)—**SLA** (Ajuste do nível de fonte)

- Ao selecionar o sintonizador de FM como a fonte, você não pode alternar para **SLA**.
- Para retornar à visualização de cada fonte, pressione **BAND**.

Utilização do ajuste do equilíbrio

Você pode selecionar um ajuste do potenciômetro/equilíbrio que forneça um ambiente sonoro ideal para todas as pessoas que estiverem no veículo.

- 1 **Pressione AUDIO para selecionar FAD.**

- Se o ajuste do equilíbrio foi anteriormente definido, **BAL** será visualizado.

- 2 **Pressione + ou – para ajustar o equilíbrio dos alto-falantes dianteiros/traseiros.**

FAD F15 – FAD R15 é visualizado conforme o equilíbrio dos alto-falantes dianteiros/traseiros se move da parte da frente para a parte de trás.

- 3 **Pressione ◀ ou ▶ para ajustar o equilíbrio dos alto-falantes da esquerda/da direita.**

BAL L 9 – BAL R 9 é visualizado conforme o equilíbrio dos alto-falantes da esquerda/da direita se move da esquerda para a direita.

Funcionamento desta unidade

Utilização do equalizador

Existem seis ajustes do equalizador armazenados, como **DYNAMIC**, **VOCAL**, **NATURAL**, **CUSTOM**, **FLAT** e **POWERFUL**, que podem ser facilmente chamados da memória a qualquer momento.

- **CUSTOM** corresponde a uma curva do equalizador ajustada que você cria.
- Quando **FLAT** for selecionado, não será feito nenhum acréscimo ou correção no som. Isso é útil para verificar o efeito das curvas do equalizador ao alternar entre **FLAT** e uma curva do equalizador ajustada.

● Pressione EQ para selecionar o equalizador.

Pressione **EQ** várias vezes para alternar entre os seguintes equalizadores:

DYNAMIC—VOCAL—NATURAL—CUSTOM—FLAT—POWERFUL

Ajuste das curvas do equalizador

Você pode definir o ajuste da curva do equalizador atualmente selecionada, conforme desejado. As definições das curvas do equalizador ajustadas são memorizadas em **CUSTOM**.

Ajuste de graves/médios/agudos

Você pode ajustar o nível de graves/médios/agudos.

1 Pressione **AUDIO** para selecionar **BASS/MID/TREBLE**.

2 Pressione **+ ou -** para ajustar o nível. **+6 - -6** é visualizado à medida que o nível é aumentado ou diminuído.

Ajuste da sonoridade

A sonoridade compensa as deficiências das faixas de áudio baixas e altas com volume baixo.

1 Pressione **AUDIO** para selecionar **LOUD**.

2 Pressione **+** para ativar a sonoridade.

O indicador **LOUD** é visualizado.

- Pressione **-** para desativar a sonoridade.
- Também é possível ativar ou desativar a sonoridade pressionando **LOUDNESS**.

3 Pressione **◀ ou ▶** para selecionar um nível desejado.

LOW (Baixa)—**HI** (Alta)

Ajuste de níveis de fonte

SLA (Ajuste de nível de fonte) permite ajustar o nível de volume de cada fonte para evitar mudanças radicais de volume ao alternar entre as fontes.

- Os ajustes são baseados no nível de volume do sintonizador de FM, que permanece inalterado.
- O nível de volume do sintonizador de AM também pode ser ajustado com os ajustes de nível de fonte.

1 Compare o nível de volume do sintonizador de FM com o nível da fonte que deseja ajustar.

2 Pressione **AUDIO** para selecionar **SLA**.

3 Pressione **+ ou -** para ajustar o volume da fonte.

SLA +4 - SLA -4 é visualizado à medida que o volume da fonte é aumentado ou diminuído. 

Ajustes iniciais

Definição dos ajustes iniciais

Ao utilizar os ajustes iniciais, você pode personalizar vários ajustes do sistema a fim de obter um ótimo desempenho desta unidade.

1 Pressione e segure **SOURCE** até desligar a unidade.

2 Pressione **AUDIO** e segure até visualizar a hora no display.

Funcionamento desta unidade

3 Pressione **AUDIO** para visualizar os nomes das funções.

Pressione **AUDIO** várias vezes para alternar entre os seguintes ajustes:

Hora—**FM** (Passo de sintonia FM)—**AM** (Passo de sintonia AM)

Utilize as instruções a seguir para operar cada ajuste em particular.

- Para cancelar os ajustes iniciais, pressione **BAND**.
- Também é possível cancelar os ajustes iniciais ao pressionar **SOURCE** até desligar a unidade.

Ajustando a hora

Utilize estas instruções para ajustar a hora.

1 Pressione **AUDIO** para selecionar a hora.

2 Pressione ◀ ou ▶ para selecionar o segmento da hora visualizada que deseja ajustar.

Pressionar ◀ ou ▶ selecionará um segmento da hora visualizada:

Hora—Minuto

Ao selecionar um dos segmentos da hora visualizada, ele piscará.

3 Pressione + ou – para ajustar a hora.

Pressionar + aumentará a hora ou o minuto selecionado. Pressionar – diminuirá a hora ou o minuto selecionado.

- Para cancelar os ajustes do relógio, pressione **BAND**.
- Também é possível cancelar os ajustes do relógio ao pressionar **AUDIO** até desligar a unidade.

Ativação ou desativação da visualização de hora

Você pode ativar ou desativar a visualização de hora.

● Pressione **CLOCK** para ativar ou desativar a visualização de hora.

Cada vez que pressionar **CLOCK**, a visualização de hora será ativada ou desativada.

- A visualização de hora desaparece temporariamente quando se executa outra operação, mas retorna depois de 25 segundos.

Ajuste do passo de sintonia FM

O passo de sintonia FM empregado pela sintonia por busca pode ser alternado entre 100 kHz, o passo predefinido e 50 kHz.

- Se a sintonia por busca for executada em passos de 50 kHz, as estações poderão ser sintonizadas de forma imprecisa. Sintonize as estações utilizando a sintonia manual ou utilize novamente a sintonia por busca.

1 Pressione **AUDIO** para selecionar FM.

2 Pressione ◀ ou ▶ para selecionar o passo de sintonia FM.

Pressione ◀ para selecionar **50** (50 kHz). Pressione ▶ para selecionar **100** (100 kHz).

Ajuste do passo de sintonia AM

O passo de sintonia AM pode ser alternado entre 9 kHz, o passo predefinido e 10 kHz. Ao utilizar o sintonizador na América do Norte, Central ou do Sul, reajuste o passo de sintonia de 9 kHz (531 – 1 602 kHz permissível) para 10 kHz (530 – 1 640 kHz permissível).

1 Pressione **AUDIO** para selecionar AM.

2 Pressione ◀ ou ▶ para selecionar o passo de sintonia AM.

Pressione ◀ para selecionar **9** (9 kHz). Pressione ▶ para selecionar **10** (10 kHz). ◻

Informações adicionais

Mensagens de erro

Ao entrar em contato com o revendedor ou a Central de Serviços da Pioneer mais próxima, certifique-se de gravar a mensagem de erro.

Mensagem	Causa	Ação
ERROR-11, 12, 17, 30	Disco sujo	Limpe o disco.
ERROR-11, 12, 17, 30	Disco riscado	Substitua o disco.
ERROR-10, 11, 12, 15, 17, 30, A0	Problema elétrico ou mecânico	Ligue e desligue a ignição ou alterne para uma fonte diferente. Em seguida, volte ao CD player.
CD-ROM	CD-ROM inserido	Substitua o disco.



Tratamento das diretrizes dos discos e do player

- Utilize apenas os discos com os logotipos a seguir.



- Utilize apenas discos convencionais, totalmente circulares. Não utilize discos com outros formatos.



- Não utilize discos rachados, lascados, tortos ou com defeitos, já que podem danificar o player.
- Não é possível reproduzir CD-R/CD-RW não finalizados.
- Não toque na superfície gravada dos discos.

- Quando não for utilizá-los, guarde os discos em suas caixas.
- Evite deixar os discos em ambientes excessivamente quentes nem expostos à luz direta do sol.
- Não cole etiquetas, escreva ou aplique produtos químicos à superfície dos discos.
- Para remover sujeiras de um CD, limpe-o com um tecido macio do centro para fora.
- A condensação pode temporariamente prejudicar o desempenho do player. Não o utilize por aproximadamente uma hora para que se ajuste à temperatura mais quente. Além disso, seque os discos com um pano macio.
- A reprodução de discos pode não ser possível devido às suas características, aos seus formatos, ao aplicativo gravado, ao ambiente de gravação, às condições de armazenamento e assim por diante.
- É possível reproduzir até 99 faixas em um disco.
- Impactos nas estradas ao dirigir podem interromper a reprodução do disco.
- Leia as precauções sobre discos antes de utilizá-los. ▣

Informações adicionais

Especificações

Geral

Fonte de alimentação nominal	14,4 V DC
	(faixa de tensão permissível: 12,0 – 14,4 V DC)
Sistema de aterramento	Tipo negativo
Consumo máx. de energia	10,0 A
Dimensões (L × A × P):	
DIN	
Chassi	178 × 50 × 157 mm
Face	188 × 58 × 20 mm
D	
Chassi	178 × 50 × 162 mm
Face	170 × 48 × 15 mm
Peso	1,3 kg

Áudio

Potência de saída contínua	22 W × 4 (50 – 15 000 Hz, 5% de THD, carga de 4 Ω, ambos os canais aciona- dos)
Potência de saída máxima	50 W × 4
Impedância de carga	4 Ω (4 – 8 Ω permissível)
Nível de saída máx. pré-saída/impedância de saída	2,2 V/1 kΩ
Graves/Médios/Agudos:	
Graves	
Frequência	100 Hz
Ganho	±13 dB
Médio	
Frequência	1 kHz
Ganho	±12 dB
Agudos	
Frequência	10 kHz
Ganho	±12 dB
Contorno de sonoridade:	
Baixo	+7 dB (100 Hz), +4 dB (10 kHz)
Alto	+10 dB (100 Hz), +6,5 dB (10 kHz) (volume: -30 dB)

CD player

Sistema	Sistema de áudio de CDs
Discos utilizáveis	CDs
Formato do sinal:	
Frequência de amostragem	44,1 kHz

Número de bits de quantização

16; linear

Características de frequência

5 – 20 000 Hz (±1 dB)

Relação do sinal ao ruído ... 94 dB (1 kHz) (rede IEC-A)

Faixa dinâmica 92 dB (1 kHz)

Número de canais 2 (estéreo)

Sintonizador de FM

Faixa de frequências 87,5 – 108,0 MHz

Sensibilidade utilizável 8 dBf (0,7 μV/75 Ω mono,
Sinal/Ruído: 30 dB)

Sensibilidade de silêncio a 50 dB

10 dBf (0,9 μV/75 Ω mono)

Relação do sinal ao ruído ... 75 dB (rede IEC-A)

Distorção 0,3 % (a 65 dBf, 1 kHz, esté-
reo)

0,1 % (a 65 dBf, 1 kHz,
mono)

Resposta de frequência 30 – 15 000 Hz (±3 dB)

Separação de estéreo 45 dB (a 65 dBf, 1 kHz)

Sintonizador de AM

Faixa de frequências 531 – 1 602 kHz (9 kHz)

530 – 1 640 kHz (10 kHz)

Sensibilidade utilizável 18 μV (Sinal/Ruído: 20 dB)

Relação do sinal ao ruído ... 65 dB (rede IEC-A)



Nota

As especificações e o design estão sujeitos a possíveis modificações sem prévio aviso devido aos avanços. ▣

目錄

感謝惠購先鋒產品。

請通讀使用說明書以了解本型號的正確操作方法。通讀完畢後，請妥善保存，以備日後參考。

01 開始使用之前

- 關於本機 36
- 關於本說明書 36
- 敬請訪問我公司網站 36
- 本機之防盜 36
 - 拆卸前面板 36
 - 安裝前面板 36

碟片與播放機的操作指南 43

規格 44

02 按鈕功能

- 主機 37
- LCD顯示幕 38

03 操作本機

- 基本操作 39
 - 開啟本機與選擇播放源 39
 - 調節音量 39
 - 關閉本機 39
- 調諧器 39
 - 收聽收音機 39
 - 保存和調出廣播頻率 39
 - 收聽強信號 39
 - 保存最強之廣播頻率 39
- 內置式光碟機 40
 - 播放CD 40
 - 重複播放 40
 - 按隨機順序播放曲目 40
 - 掃描CD之曲目 40
 - 暫停CD播放 40
- 音頻調節 40
 - 音頻調節之介紹 40
 - 使用平衡調節 40
 - 使用等化器 41
 - 調節等化器曲線 41
 - 調節響度 41
 - 調節音源電平 41
- 初始設定 41
 - 調節初始設定 41
 - 設定時鐘 41
 - 設定FM調頻間隔 42
 - 設定AM調頻間隔 42

● 附加資訊

- 錯誤訊息 43

開始使用之前

關於本機

小心

- 請勿讓本機接觸液體。觸電事故可由此而發生。此外，與液體接觸還可導致本機受損，冒煙及過熱。
- 請將本說明書保存於隨手可取之處，以備查閱操作步驟及注意事項。
- 請務必保持在適當的音量，以能聽見車外的聲響為準。
- 請注意本機的防潮。
- 如果電池未接通或電量用完，預設記憶將被抹去，必須重新編序。
- 如果本機無法正常工作，請與經銷商或就近的先鋒授權服務站聯繫。▣

關於本說明書

本機具備一系列高級功能，以確保接收效果和操作性能俱佳。所有這些功能均為盡可能方便使用而設計，但其中多數未自帶說明。本使用說明書將助您充分發揮本機性能，從而獲得最佳的聽覺享受。

我們建議您在開始使用本機之前先通讀本說明書，熟悉其功能以及相關操作。尤為重要的是要閱讀並遵循本說明書中的**警告**與**小心**。▣

敬請訪問我公司網站

請按以下網址訪問：

www.pioneer.co.jp/group/index-e.html

- 我公司網站提供有關先鋒公司的最新資訊。▣

本機之防盜

前面板可從主機卸下放入附帶之防盜保險箱以免被盜。

重要

- 拆裝時切勿魯莽或用力抓住顯示幕與按鈕。
- 請避免使前面板受到劇烈撞擊。
- 請將前面板遠離直射陽光下和高溫。

拆卸前面板

- 1 按**DETACH**松脫前面板。
- 2 抓住前面板將其卸下。

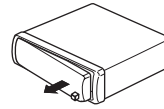

- 3 將前面板放入附帶之防盜保險箱安全存放。

安裝前面板

- 1 將前面板平放於主機。
- 2 將前面板按入主機表面直至固定到位。▣

按鈕功能

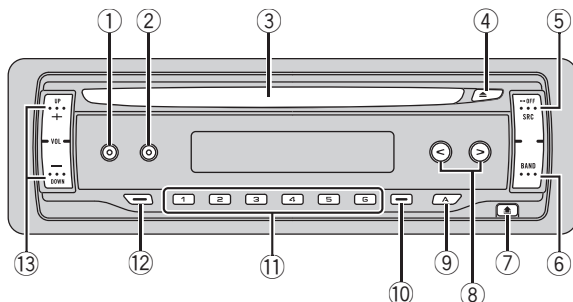

主機

① EQ按鈕

按該按鈕可選擇各種等化器曲線。

② LOUDNESS按鈕

按該按鈕可開關響度。

③ 碟片槽

插入要播放的碟片。

④ EJECT按鈕

按該按鈕可從內置式光碟機中退出CD。

⑤ SOURCE按鈕

選擇一個播放源可開啟本機。按該按鈕可在所有可用的播放源之間循環切換。

⑥ BAND按鈕

按該按鈕可從三個FM波段與一個AM波段中選擇，並可取消功能之控制模式。

⑦ DETACH按鈕

按該按鈕可從主機拆下前面板。

⑧ ◀/▶按鈕

按該按鈕可進行手動搜尋調頻，快進，快倒和曲目搜尋控制。同時還可用於控制功能。

⑨ AUDIO按鈕

按該按鈕可選擇各種音質控制。

⑩ LOCAL/BSM按鈕

按該按鈕可開關本地功能。
按住該按鈕可開關BSM功能。

⑪ 1-6按鈕

按該按鈕可進行預設調頻。同時還可用於控制功能。

⑫ CLOCK按鈕

按該按鈕可換至時鐘顯示。

⑬ VOLUME (+/-) 按鈕

按該按鈕可調高或調低音量。■

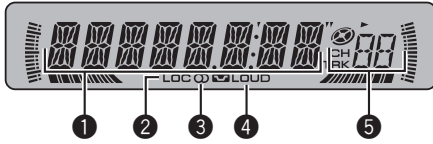

LCD顯示幕

① 主顯示幕部分

顯示波段，播放時間與其他設定等各種資訊。

- 調諧器
顯示波段與頻率。
- 內置式光碟機
顯示已播放的時間。
- 音頻與初始設置
顯示功能名稱與設置狀態。

② LOC指示器

在本地頻道搜尋開啟時出現。

③ 立體聲 (Ⓢ) 指示器

當所選之頻率正用立體聲廣播時顯示。

④ LOUD指示器

當響度開啟時在顯示幕出現。

⑤ 預設號碼／曲目號碼指示器

顯示曲目號碼或預設號碼。▣

操作本機

基本操作

開啟本機與選擇播放源

您可選擇欲收聽的播放源。切換至內置式光碟機時，請在本機中裝入一張碟片（請參見第40頁）。

- **按SOURCE選擇播放源。**

反覆按**SOURCE**可在以下播放源之間切換：

內置式光碟機－調諧器

當選擇播放源時，本機開啟。



注意

- 當本機中無碟片裝入時，播放源將無法切換至內置式光碟機。
- 當本機之藍色／白色引線連接至汽車自動天線中繼控制端子時，汽車天線會在本機播放源啟動時伸出。收回天線時，請關閉播放源。

調節音量

- 使用**VOLUME**可調節聲音大小。

關閉本機

- 按住**SOURCE**直至本機關閉。◻

調諧器

收聽收音機



重要

如果在北美，中美或南美使用本機，請將AM調頻間隔復位（請參見第42頁上設定AM調頻間隔）。

- 1 按**SOURCE**選擇調諧器。
- 2 按**BAND**選擇波段。
按**BAND**直至所需的波段（**F1**，**F2**，**F3**為FM或**AM**）顯示。
- 3 進行手動調頻時，快速按**◀**或**▶**。

- 4 進行搜尋調頻時，請按住**◀**或**▶**大約一秒鐘後放開。

調諧器將掃描頻率直至找到一個收聽效果好之強信號廣播節目。

- 搜尋調頻可通過快速按**◀**或**▶**取消。
- 如果按住**◀**或**▶**則可在廣播電臺之間跳躍。搜尋調頻會在按鈕放開的同時啟動。

保存和調出廣播頻率

如果按任何一個預設調頻按鈕**1-6**，可輕鬆保存最多六個廣播頻率，以後只需觸摸按鈕即可將其調出。

- 最多18個FM電臺（三個FM波段各6個）以及6個AM電臺可存儲在記憶體中。

- 當找到欲保存在記憶體中的頻率時，按住預設調頻按鈕**1-6**其中一個直至其預設號碼停止閃爍。

所選廣播電臺頻率即存入記憶體中。

以後按該預設調頻按鈕時，廣播電臺頻率即從記憶體中調出。

收聽強信號

本地頻道搜尋只能收聽到信號足夠強，接收效果好之廣播電臺。

- 反覆按**LOCAL/BSM**可開啟或關閉本地頻道搜尋。

當本地頻道搜尋開啟時，**LOC**在顯示幕中出現。

保存最強之廣播頻率

使用**BSM**（最佳電臺記憶）可在預設調頻按鈕**1-6**下自動儲存六個信號最強之廣播頻率。

- 用**BSM**存儲廣播頻率可能會替換用**1-6**已經存入的廣播頻率。

- 按住**LOCAL/BSM**直至**BSM**開啟。**BSM**開始閃爍。在**BSM**閃爍時，這六個最強的廣播頻率將按其信號強弱順序存儲在預設調頻按鈕**1-6**下。存儲結束時，**BSM**停止閃爍。
 - 取消保存進程時，請按**LOCAL/BSM**。◻

內置式光碟機

播放CD

1 將CD插入CD槽。

播放將自動開始。

- 請務必使碟片的標籤面朝上。
- 在CD插入後，請按**SOURCE**選擇內置式光碟機。
- 按**EJECT**可退出CD。

2 快進或快倒時，按住◀或▶。

3 向後或向前跳躍至另一曲目時，按◀或▶。

按▶可跳躍至下一曲目的開始位置。按一次◀可跳躍至當前曲目的開始位置。再按一次則跳躍至前一曲目。



注意

- 內置式光碟機一次播放一張標準12 cm或8 cm CD。播放8 cm CD時請勿使用適配器。
- CD槽中請勿插入CD以外的任何其他物品。
- 如果**ERROR-11**等錯誤訊息顯示，則請參見第43頁上錯誤訊息。

重複播放

重複播放功能可聽到同一首曲目反覆播放。

● 反覆按5可開啟或關閉重複播放。

當重複播放開啟時，**RPT**在顯示幕中出現。

- 如果進行曲目搜尋或快進/快倒，則重複播放會自動取消。

按隨機順序播放曲目

隨機播放功能可按隨機順序播放CD之曲目。

● 反覆按4可開啟或關閉隨機播放。

當隨機播放開啟時，**RDM**在顯示幕中出現。

掃描CD之曲目

掃描播放可聽到CD上各曲目之前10秒鐘內容。

1 按3開啟掃描播放。

SCAN在顯示幕中出現。播放各曲目前10秒鐘內容。

2 在找到所需的曲目時按3關閉掃描播放。

- 在CD掃描結束之後，曲目將重新開始正常播放。

暫停CD播放

當前曲目的播放暫停。

● 反覆按6可開啟或關閉暫停。

當暫停開啟時，**PAUSE**在顯示幕中出現。◻

音頻調節

音頻調節之介紹

● 按**AUDIO**顯示音頻功能名稱。

反覆按**AUDIO**可在以下音頻功能之間切換：

FAD（平衡調節）－**BASS**（低音調節）－**MID**（中音調節）－**TREBLE**（高音調節）－**LOUD**（響度）－**SLA**（音源電平調節）

- 選擇**FM**調諧器作為播放源時，將無法切換至**SLA**。
- 返回各播放源之顯示時，請按**BAND**。

使用平衡調節

可選擇衰減器/平衡設定，它能夠為所有就座位置提供一個理想聽覺環境。

1 按**AUDIO**選擇**FAD**。

- 如果平衡設定已調節，則**BAL**將顯示。

2 按+或-調節前置/後置揚聲器平衡。

FAD F15－**FAD R15**隨前置/後置揚聲器平衡從前向後移動時顯示。

3 按◀或▶調節左置/右置揚聲器平衡。

BAL L 9－**BAL R 9**隨左置/右置揚聲器平衡從左向右移動時顯示。

操作本機

使用等化器

DYNAMIC、**VOCAL**、**NATURAL**、**CUSTOM**、**FLAT**與**POWERFUL**等六種儲存的等化器設定可隨時輕鬆調出。

- **CUSTOM**為創建經調節之等化器曲線。
- 當選擇**FLAT**時，對聲音不予補充或校正。這有助於通過在**FLAT**與一設定的等化器曲線之間切換以檢查等化器曲線的效果。

- 按EQ選擇等化器。

反覆按EQ可在以下等化器之間切換：

DYNAMIC – **VOCAL** – **NATURAL** – **CUSTOM** – **FLAT** – **POWERFUL**

調節等化器曲線

可按要求調節當前所選之等化器曲線。經調節的等化器曲線會記憶在**CUSTOM**中。

調節低音／中音／高音

低音／中音／高音音壓可進行調節。

- 1 按**AUDIO**選擇**BASS/MID/TREBLE**。
- 2 按+或-調節電平。
+6 – -6會隨著電平增大或減小而顯示。

調節響度

響度可在低音量時補償低音及高音音域中之不足。

- 1 按**AUDIO**選擇**LOUD**。
- 2 按+開啟響度。
LOUD指示器顯示。
 - 關閉響度時，請按-。
 - 亦可通過按**LOUDNESS**開關響度。
- 3 按◀或▶選擇所需大小。
LOW（低） – **HI**（高）

調節音源電平

SLA（音源電平調節）可調節各播放源之音量電平，以免在播放源之間切換時音量驟然變化。

- 設定以FM調諧器之音量電平為依據，該音量電平保持不變。
- AM調諧器之音量電平亦可隨音源電平調節而調節。

1 將FM調諧器音量電平與所需調節之播放源音量電平進行對比。

2 按**AUDIO**選擇**SLA**。

3 按+或-調節播放源音量。

SLA +4 – **SLA -4**隨著播放源音量被調高或調低而顯示。◻

初始設定

調節初始設定

使用初始設定可自訂各種系統設定，以讓本機實現最佳效能。

- 1 按住**SOURCE**直至本機關閉。
- 2 按住**AUDIO**直至時鐘在顯示幕中出現。

3 按**AUDIO**可顯示功能名稱。

反覆按**AUDIO**可在以下設定之間切換：

時鐘 – **FM**（FM調頻間隔） – **AM**（AM調頻間隔）

請按照以下說明進行各項設定。

- 取消初始設定時，請按**BAND**。
- 初始設定亦可通過按住**SOURCE**直至本機關閉以取消。

設定時鐘

請按照這些指示設定時鐘。

- 1 按**AUDIO**選擇時鐘。
- 2 按◀或▶選擇所需設定之時鐘顯示部分。
按◀或▶將選擇時鐘顯示之一部分：
小時 – 分鐘
隨著時鐘顯示某部分被選，所選部分將閃爍。

3 按+或-設定時鐘。

按+將增大所選小時或分鐘數。而按-將減小所選小時或分鐘數。

- 取消時鐘設定時，請按**BAND**。

操作本機

- 時鐘設定亦可通過按住**AUDIO**直至本機關閉以取消。

打開或關閉時鐘顯示

可打開或關閉時鐘顯示。

- **按CLOCK**可打開或關閉時鐘顯示。
每按一次**CLOCK**即打開或關閉時鐘顯示。
 - 進行其他操作時，時鐘顯示會暫時消失；但是在25秒後時鐘顯示會再次出現。

設定FM調頻間隔

搜尋調頻所用之FM調頻間隔可在100 kHz，預設間隔及50 kHz之間進行切換。

- 如果搜尋調頻以50 kHz為間隔進行，則會無法準確收聽電臺。請用手動調頻或再次使用搜尋調頻收聽電臺。

- 1 **按AUDIO**選擇FM。
- 2 **按◀或▶**選擇FM調頻間隔。
按◀可選擇**50**（50kHz）。而按▶則選擇**100**（100kHz）。

設定AM調頻間隔

AM調頻間隔可在9 kHz，預設間隔及10 kHz之間進行切換。在北美，中美或南美使用調諧器時，請將調諧間隔從9 kHz（容許範圍531-1 602 kHz）重設至10 kHz（容許範圍530-1 640 kHz）。

- 1 **按AUDIO**選擇AM。
- 2 **按◀或▶**選擇AM調頻間隔。
按◀可選擇**9**（9kHz）。而按▶則選擇**10**（10kHz）。

附加資訊

錯誤訊息

與經銷商或就近的先鋒授權服務中心聯繫時，請務必記錄錯誤訊息。

訊息	原因	措施
ERROR-11, 12, 17, 30	碟片變髒	清潔碟片。
ERROR-11, 12, 17, 30	碟片有刮痕	更換碟片。
ERROR-10, 11, 12, 15, 17, 30, A0	電氣或機械故障	打開再關閉點火開關，或切換至其他播放源，然後再回到光碟機。
CD-ROM	CD-ROM已插入	更換碟片。



- 由於碟片特性，碟片格式，錄製的應用軟體，播放環境，存放條件等原因，碟片可能無法播放。
- 從一張碟片最多可播放99首曲目。
- 道路顛簸會中斷碟片的播放。
- 使用碟片之前，請閱讀注意事項。▣

碟片與播放機的操作指南

- 請僅使用具有圖標的碟片。



- 請僅使用傳統，正圓碟片。請勿使用異形碟片。



- 請勿使用開裂，缺口，扭曲，或存在其他缺陷的碟片，否則它們會損壞播放機。
- 未最終化的CD-R/CD-RW碟片無法播放。
- 請勿觸摸碟片的錄製面。
- 碟片不使用時請存放在其護套中。
- 謹防將碟片遺忘在極其高溫的環境（包括直射陽光之下）。
- 請勿在碟片表面粘貼標籤，書寫或使用化學藥品。
- 清潔CD時，請用軟布從中心向外擦拭碟片。
- 結露可能會暫時影響播放機之效能。請將其放置約一小時，以適應較高的溫度。同時，請用軟布擦拭受潮的碟片。

附加資訊

規格

一般

額定電源	14.4 V DC (容許電壓範圍：12.0–14.4 V DC)
接地系統	負極型
最大電流消耗	10.0 A
尺寸 (寬×高×深) :	
DIN	
機身	178×50×157 毫米
前端部分	188×58×20 毫米
D	
機身	178×50×162 毫米
前端部分	170×48×15 毫米
重量	1.3 公斤

音頻

連續輸出功率	22W×4 (50–15 000Hz, 5% THD, 4 Ω負載, 雙聲道驅動)
最大輸出功率	50 W × 4
負載阻抗	4 Ω (容許範圍4–8 Ω)
前輸出最大輸出電平 / 輸出阻抗	2.2 V/1 kΩ
低音 / 中音 / 高音 :	
低音	
頻率	100Hz
增益	±13 dB
中頻	
頻率	1 kHz
增益	±12 dB
高音	
頻率	10kHz
增益	±12 dB
響度等高線 :	
低頻	+7dB (100Hz) , +4dB (10kHz)
高頻	+10dB (100Hz) , +6.5dB (10kHz) (音量：-30dB)

光碟機

系統	CD音頻系統
可用碟片	CD
信號格式 :	
取樣頻率	44.1 kHz
量化位元數	16, 線性
頻率特性	5–20,000 Hz (±1 dB)
信噪比	94 dB (1 kHz) (IEC-A網路)
動態範圍	92 dB (1 kHz)
聲道數	2 (立體聲)

FM調諧器

頻率範圍	87.5–108.0 MHz
有效靈敏度	8 dBf (0.7 μV/75 Ω, 單聲道, S/N: 30 dB)
50dB靜噪靈敏度	10 dBf (0.9 μV/75 Ω, 單聲道)
信噪比	75 dB (IEC-A網路)
失真	0.3% (65 dBf, 1 kHz, 立體聲時)
	0.1% (65 dBf, 1 kHz, 單聲道時)
頻率響應	30–15 000 Hz (±3 dB)
立體聲分離度	45 dB (65 dBf, 1 kHz時)

AM調諧器

頻率範圍	531–1 602 kHz (9 kHz)
	530–1 640 kHz (10 kHz)
有效靈敏度	18 μV (S/N: 20 dB)
信噪比	65 dB (IEC-A網路)



注意

因產品改進，規格及設計若有變更，恕不另行通知。 □

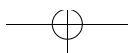
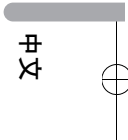
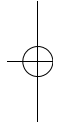
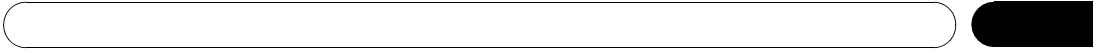
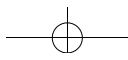

المواصفات

عام

مصدر الطاقة المعدلة تيار مباشر ١٤.٤ فولت (مدى الفولطية المسموح به : ١٢.٠ - ١٤.٤ فولت تيار مستمر)

نظام التأريض طراز سالب
أقصى استهلاك للتيار ١٠.٠ أمبير
الابعاد (عرض × ارتفاع × عمق):
(DIN)

الهيكل ١٧٨ × ٥٠ × ١٥٧ مم
المقدمة ١٨٨ × ٥٨ × ٢٠ مم
(D)

الهيكل ١٧٨ × ٥٠ × ١٦٢ مم
المقدمة ١٧٠ × ٤٨ × ١٥ مم
الوزن ١.٣ كجم

الصوت

خرج القدرة المستمر

..... ٢٢ وات × ٤، (يتردد من ٥٠ إلى ١٥٠٠ هرتز، بتشويش توافقي كلي ٥٪).
تحميل ٤ أم، مدفوعة بكلا القناتين

أقصى خرج للطاقة ٥٠ وات × ٤
إعاقة الحمل ٤ أم (٨-٤ أم مسموح بها)
مستوى المخرج المسبق ضبطه لأقصى خرج/إعاقة الخرج ٢.٢ فولت/كيلو أم واحد
الجهيرة/المتوسط/الثلاثية:
(الجهيرة)

التردد ١٠٠ هرتز
الكسب ١٣ ± ديسبل
(المتوسط)

التردد ١ كيلوهرتز
الكسب ١٢ ± ديسبل
(الثلاثية)

التردد ١٠ كيلوهرتز
الكسب ١٢ ± ديسبل

عداد علو الصوت

منخفض + ٧ ديسبل (١٠٠ هرتز)، + ٤
ديسبل (١٠ كيلوهرتز)

عالي + ١٠ ديسبل (١٠٠ هرتز)، + ٦.٥
ديسبل (١٠ كيلوهرتز)
(حجم الصوت: - ٣٠ ديسبل)

مشغل اسطوانات CD

النظام نظام اسطوانات CD صوتية
الاسطوانات القابلة للاستعمال اسطوانات محكمة CD
نمط الاشارة:

تردد المعاينة ٤٤.١ ك هرتز
عدد النقاط المحسوبة ١٦: خطية

خصائص التردد ٥ - ٢٠٠٠٠ هرتز (± ١٥ ديسبل)
نسبة الاشارة الى الضوضاء ٩٤ ديسبل (١ ك هرتز) (شبكة اتصال IEC-A)
النطاق البيناميكي ٩٢ ديسبل (١ ك هرتز)
عدد القنوات ٢ (ستيريو)

مواصفات إم

نطاق التردد ٨٧.٥ - ١٠٨.٠ ميغاهرتز
الحساسية القابلة للاستعمال ٨ ديسبل ف (٠.٧ مايكروفولت/
٧٥ أم، مونو، نسبة الاشارة الى الضوضاء: ٣٠ ديسبل)
الحساسية الهدوء ٥٠ ديسبل ١٠ ديسبل ف (٠.٩ مايكروفولت/
٧٥ أم، مونو)
نسبة الاشارة الى الضوضاء ٧٥ ديسبل (شبكة اتصال IEC-A)
التشويه ٠.٣٪ (عند ٦٥ ديسبل ف، ١ ك هرتز، ستيريو)
..... ٠.١٪ (عند ٦٥ ديسبل ف، ١ ك هرتز، مونو)
استجابة التردد ٣٠ - ١٥٠٠٠ هرتز (± ٣ ديسبل)
فصل الستيريو ٤٥ ديسبل ف (عند ٦٥ ديسبل ف، ١ ك هرتز)

مواصفات إيه إم

نطاق التردد ٥٣١ - ١٦٠٢ ك هرتز (٩ ك هرتز)
..... ٥٣٠ - ١٦٤٠ ك هرتز (١٠ ك هرتز)
الحساسية القابلة للاستعمال ١٨ مايكروفولت (نسبة الاشارة الى الضوضاء: ٢٠ ديسبل)
نسبة الاشارة الى الضوضاء ٦٥ ديسبل (شبكة اتصال IEC-A)

ملاحظة

المواصفات والتصميم عرضة للتغيير بدون اشعار لاغراض التحسين.



معلومات إضافية

رسائل الخطأ

عند مراجعة وكيلك المحلي أو اقرب مركز خدمات صيانة بايونيير لديك، تأكد من اخبارهم عن رسالة الخطأ المعروضة.

الرسالة	السبب	العلاج
ERROR-11, 12, 17, 30	اسطوانة متسخة	اسطوانة نظيفة.
ERROR-11, 12, 17, 30	اسطوانة مخدوشة	استبدال الاسطوانة.
ERROR-10, 11, 12, 15, 17, 30, A0	خلل كهربائي أو ميكانيكي	حول مفتاح الاشغال بين وضعي التشغيل ON والاييقاف OFF. أو حول الى مصدر مختلف، ثم بعدئذ ارجع الى مشغل الاسطوانات المدمجة.

- قد لا تتمكن من الإستماع إلى الأسطوانة وذلك بسبب خصائص تلك الأسطوانة أو صيغة الإسطوانة أو البرنامج الذي تم إستخدامه لتسجيل الأسطوانة أو طريقة تخزينها وما إلى ذلك.
- من الممكن إعادة الإستماع حتى ٩٩ مساراً في الإسطوانة الواحدة.
- الاهتزازات الناتجة عن القيادة على الطرق قد تعتيق الاستماع للاسطوانات المدمجة.
- إقرأ الإحتياطات المرافقة للأسطوانة قبل إستعمالها. ■

العناية بمشغل الإسطوانات والإسطوانات

- استعمل فقط الاسطوانات التي تحمل الشعار التالي.



- لا تستعمل إسطوانات مشقوقة أو مكسورة أو ملتبسة أو ذات عيوب أخرى، لأنها قد تسبب خللاً في مشغل الأسطوانات.



- لا تستعمل إسطوانات مشقوقة أو مكسورة أو ملتبسة أو ذات عيوب أخرى، لأنها قد تسبب خللاً في مشغل الأسطوانات.
- لا يمكن تشغيل إسطوانة CD-R/CD-RW التي لم يتم إنجازها تماماً.
- تجنب لمس سطح الوجه المسجل للإسطوانات.
- خزن الاسطوانات في عليها عند عدم استخدامها.
- تجنب ترك الاسطوانات في الأماكن الحارة جداً بما فيها تحت أشعة الشمس المباشرة.
- يجب عدم الصاق أوراق أو الكتابة على أو استخدام أي مواد كيميائية على الاسطوانات.
- لتنظيف الاسطوانات المتسخة، امسح الاسطوانات بواسطة قطعة قماش ناعمة باتجاه الخارج من منتصف الاسطوانة.
- قد يسبب التكنف إعاقاة مؤقتة في أداء مشغل الإسطوانات، اتركه لمدة ساعة تقريباً حتى يتكيف مع درجة حرارة أكثر دفئاً، وامسح كذلك أي أسطوانة مبللة بقطعة قماش ناعمة.

تشغيل هذا الجهاز

تحويل عرض الساعة بين وضعي التشغيل أو الإيقاف يمكنك تشغيل وإيقاف تشغيل عرض الساعة.

- اضغط الزر **CLOCK** لتحويل عرض الساعة بين وضعي التشغيل أو الإيقاف.
- كل ضغط للزر **CLOCK** ستعمل على تحويل عرض الساعة بين وضعي التشغيل أو الإيقاف.
- سيختفي عرض الساعة بصورة مؤقتة عند إجراء عمليات التشغيل الأخرى، ويعود للظهور مرة أخرى بعد ٢٥ ثانية.

ضبط درجة موالفة موجة اف ام FM

- يمكن تغيير درجة ضبط المستخدمة في وظيفة الضبط بالبحث لوضع اف ام ما بين ١٠٠ كيلوهرتز، الدرجة المسبق ضبطها، و ٥٠ كيلوهرتز.
- إذا تم إجراء عملية الضبط بالبحث في وضع درجة ٥٠ كيلوهرتز، فقد لا يتم ضبط المحطات بصورة دقيقة. اضبط المحطات بصورة يدوية أو أعد استخدام وظيفة الضبط بالبحث مرة أخرى.

١ اضغط الزر **AUDIO** لاختيار وضع اف ام .FM

٢ اضغط الزر ◀ أو ▶ لاختيار وضع درجة موالفة موجة اف ام.

- اضغط الزر ▶ لاختيار 50 (٥٠ كيلوهرتز). اضغط الزر ▶ لاختيار 100 (١٠٠ كيلوهرتز).

ضبط درجة موالفة موجة ايه ام AM

- يمكن تغيير درجة الضبط المستخدمة في موجة ايه ام للراديو بين ٩ كيلوهرتز، الدرجة المسبق ضبطها، و ١٠٠ كيلوهرتز. عند استخدام الراديو في أمريكا الشمالية أو الوسطى أو الجنوبية، أعد ضبط درجة الموالفة بين ٩ كيلوهرتز (٥٣١ - ١٦٠٢ كيلوهرتز المسموح بها) إلى ١٠ كيلوهرتز (٥٣٠ - ١٦٤٠ كيلوهرتز المسموح بها).

١ اضغط الزر **AUDIO** لاختيار وضع ايه ام AM.

٢ اضغط الزر ◀ أو ▶ لاختيار وضع درجة موالفة موجة ايه ام.

- اضغط الزر ▶ لاختيار 9 (٩ كيلوهرتز). اضغط الزر ▶ لاختيار 10 (١٠ كيلوهرتز). □

الضبط الأولي

ضبط اوضاع الضبط الأولي

باستخدام أوضاع الضبط الأولى يمكنك إجراء عملية ضبط أولي لأوضاع الضبط المختلفة لتحقيق أداء أفضل من هذا الجهاز.

١ اضغط وثبت ضغط الزر **SOURCE** حتى يتم إيقاف تشغيل الجهاز.٢ اضغط وثبت ضغط الزر **AUDIO** حتى يظهر عرض الساعة على الشاشة.٣ اضغط **AUDIO** لعرض أسماء الوظائف.

اضغط الزر **AUDIO** بصورة متكررة للتنقل بين اوضاع الضبط التالية:

الساعة—**FM** (درجة موالفة اف ام)

—**AM** (درجة موالفة ايه ام)

استخدم الارشادات التالية لتشغيل كل وضع ضبط معين.

- لإلغاء وضع الضبط الأولي، اضغط الزر **BAND**.
- يمكنك أيضا إلغاء وضع الضبط الأولي بتثبيت ضغط الزر **SOURCE** حتى يتم إيقاف تشغيل الجهاز.

ضبط الساعة

استخدم هذه الارشادات لضبط الساعة.

١ اضغط الزر **AUDIO** لاختيار وضع الساعة.

٢ اضغط الزر ◀ أو ▶ لاختيار الجزء الذي ترغب في ضبطه من عرض الساعة.

ضغط الزر ◀ أو ▶ سيعمل على اختيار جزء من عرض الساعة: الساعات—الدقائق
عندما تختار جزء من عرض الساعة سيبدأ هذا الجزء بالتومض.

٣ اضغط الزر + أو - لضبط الساعة.

ضغط الزر + سيزيد عدد الساعات أو الدقائق المختارة. ضغط الزر - سيخفض عدد الساعات أو الدقائق المختارة.

■ لإلغاء ضوابط الساعة، اضغط **BAND**.

■ يمكنك كذلك إلغاء ضوابط الساعة باستمرار الضغط على **AUDIO** حتى يتوقف الجهاز عن العمل.

تشغيل هذا الجهاز

ضبط الصوت

التعريف بعمليات ضبط الصوت

- اضبط الزر **AUDIO** لعرض أسماء وظائف الصوت. اضبط الزر **AUDIO** بصورة متكررة للتنقل بين وظائف الصوت التالية: **FAD** (ضبط توازن الصوت) — **BASS** (ضبط الصوت الجهير) — **MID** (ضبط المدى المتوسط) — **TREBLE** (ضبط الصوت الثلاثي) — **LOUD** (علو الصوت) — **SLA** (ضبط مستوى المصدر)
- عند اختيار موالف اف ام كمصدر للتشغيل، لن يمكنك التحويل الى الوضع **SLA**.
- للعودة الى عرض شاشة كل مصدر، اضبط الزر **BAND**.

استخدام ضبط توازن الصوت

يمكنك اختيار وضع ضبط اخفات/توازن الصوت الذي يعطي افضل بيئة استماع لكل المقاعد المشغولة.

١ اضبط الزر **AUDIO** لاختيار وضع توازن الصوت **(FAD)**.

- اذا كان قد تم ضبط وضع توازن الصوت بصورة مسبقة، سيظهر العرض **BAL** على الشاشة.

٢ اضبط الزر + أو - لضبط توازن صوت السماعات الامامية/الخلفية.

سيتم عرض **FAD R15** — **FAD F15** بينما ينتقل توازن صوت السماعات الامامية/الخلفية من الامام الى الخلف.

٣ اضبط الزر ◀ أو ▶ لضبط توازن صوت السماعات اليسرى/اليمنى.

سيتم عرض **BAL R9** — **BAL L9** بينما ينتقل توازن صوت السماعات اليسرى/اليمنى من اليسار الى اليمين.

إستخدام الموازن

- هناك ٦ تهيئات موازنة مخزنة مثل **DYNAMIC** (ديناميكي)، **VOCAL** (صوت الغناء)، **NATURAL** (طبيعي)، **CUSTOM** (ضبط خاص)، **FLAT** (متعادل) و **POWERFUL** (قوي) يمكنك ان تستدعيها بسهولة في أي وقت.
 - الوضع **CUSTOM** هو منحنى ضبط متوازن تقوم أنت بإنشائه.
 - عند اختيار الوضع **FLAT** لا يتم عمل أي إضافة أو تصحيح للصوت. وهذا يفيد في التحقق من تأثير منحنيات الموازن عن طريق التبديل المتناوب بين الوضع **FLAT** ومنحنى موازن مضبوط.
 - اضبط **EQ** لاختيار الموازن.
- اضغط **EQ** بشكل متكرر للتبديل بين منحنيات الموازن التالية: **CUSTOM—NATURAL—VOCAL—DYNAMIC—POWERFUL—FLAT—**

ضبط منحنيات الموازن

يمكنك ضبط تهيئات منحنى الموازن الذي تم اختياره حالياً كما ترغب. يتم استظهار تهيئات منحنى الموازن المضبوط في الوضع **CUSTOM**.

ضبط الجهير **bass** /المتوسط **mid** /الثلاثي **treble** يمكنك ضبط مستوى الجهير **bass** /المتوسط **mid** /الثلاثي **treble**.

١ اضبط **AUDIO** لتختار **BASS/MID/TREBLE**.

٢ **إضغط + أو - لضبط المستوي.** سيبين العرض **+6 -6** على الشاشة بينما يرتفع أو ينخفض المستوى.

ضبط علو الصوت

تعرض وظيفة علو الصوت عن العجز في مديات الصوت المنخفضة والعالية لمستويات الصوت المنخفضة.

١ اضبط الزر **AUDIO** لاختيار وضع علو الصوت **(LOUD)**.

٢ **اضبط الزر + لتشغيل وضع علو الصوت.** سيظهر المؤشر **LOUD** على الشاشة.

- لايقاف تشغيل وضع علو الصوت اضبط الزر -.
- يمكنك أيضاً تشغيل أو إيقاف علو الصوت بضبط الزر **LOUDNESS**.

٣ **اضبط الزر ◀ أو ▶ لاختيار المستوي المرغوب.** **LOW** (منخفض) — **HI** (عالي)

ضبط مستويات المصدر

تسمح لك وظيفة ضبط مستوى المصدر (SLA) بضبط مستوى حجم الصوت لكل مصدر لمنع التغيرات الجذرية في مستوى الصوت عند التغيير بين المصادر.

- اوضاع الضبط مبنية على مستوى صوت موالف بث اف ام، والذي يبقى بدون تغيير.
- يمكن أيضاً ضبط مستوى صوت موالف بث ايه ام باوضاع ضبط مستوى المصدر.

١ **قارن مستوى صوت موالف بث اف ام مع مستوى المصدر الذي ترغب في ضبطه.**

٢ **اضبط الزر **AUDIO** لاختيار وضع ضبط مستوي المصدر **SLA**.**

٣ **اضبط الزر + أو - لضبط مستوى صوت المصدر.** سيبين العرض **SLA +4 - SLA -4** على الشاشة بينما يرتفع أو ينخفض مستوى صوت المصدر. ■

- إذا ظهرت رسالة خطأ، مثلاً **ERROR-11**، على شاشة العرض، راجع رسائل الخطأ في صفحة ١٠.

الاستماع المنكور

تسمح لك وظيفة الاستماع المتكرر امكانية سماع نفس الاغنية بصورة متكررة.

- **أضغظ 5 تكراراً لتشغيل أو إيقاف الاستماع المتكرر.**

عندما يكون الاستماع المتكرر على وضع التشغيل، سيظهر العرض **RPT** على الشاشة.

- إذا قمت باجراء عملية بحث عن اغنية أو التقديم السريع/الترجيع، سيتم الغاء وضع الاستماع المتكرر بصورة اوتوماتيكية.

الإستماع الى المسارات بالترتيب العشوائي

الإستماع بالترتيب العشوائي يتيح لك الإستماع الى المسارات في الأسطوانة CD بترتيب عشوائي.

- **إضغظ على 4 بشكل متكرر لتشغيل أو إيقاف الإستماع العشوائي.**

عندما يكون الإستماع العشوائي على وضع التشغيل، فستظهر **RDM** على العارضة.

الإستطلاع للمسارات في الأسطوانة CD

الإستماع الإستطلاعي يتيح لك سماع ١٠ ثواني من بداية كل مسار على الأسطوانة CD.

- ١ **إضغظ 3 لتشغيل الإستماع الإستطلاعي.**
تظهر العبارة **SCAN** على العارضة. يتم الإستماع لمدة ١٠ ثواني لبداية كل مسار.

- ٢ **عند إيجادك للمسار المرغوب إضغظ 3 لإيقاف الإستماع الإستطلاعي.**

- بعد إنتهاء الإستطلاع للأسطوانة CD، فسيبدأ اعادة الاستماع العادي للمسارات مرة أخرى.

إيقاف الإستماع لإسطوانة CD مؤقتاً

يتم إيقاف الاستماع للمسار الحالي مؤقتاً.

- **اضغظ الزر 6 بصورة متكررة للتحويل بين وضعي تشغيل أو إيقاف تشغيل الإيقاف المؤقت.**

عندما يكون الإيقاف المؤقت على وضع التشغيل، سيظهر العرض **PAUSE** على الشاشة. □

تخزين ذبذبات المحطات القوية

تسمح لك وظيفة ذاكرة أفضل المحطات (BSM) بتخزين ذبذبات أقوى ست محطات بصورة تلقائية على أزرار الموالفة 1-6 المهيئة سابقاً، وبمجرد تخزينها هناك ستتمكنك الموالفة على تلك المحطات بضغط زر واحد.

- تخزين ذبذبات محطات بواسطة وظيفة ذاكرة أفضل المحطات BSM يمكن ان تستبدل ذبذبات المحطات التي خزنتها باستخدام الأزرار 1-6.

- **اضغظ وثبت ضغط الزر LOCAL/BSM حتى يتم تشغيل وظيفة ذاكرة أفضل المحطات (BSM).**

سيبدأ عرض ذاكرة أفضل المحطات (BSM) بالتموض. أثناء تموض العرض **BSM** سيتمكن تخزين أقوى ست ذبذبات محطات على أزرار الموالفة المسبق ضبطها 1-6 وبالترتيب حسب قوة اشاراتها. عند إنتهاء العملية، سيتوقف تموض العرض **BSM**.
■ لالغاء عملية التخزين، اضغظ الزر **LOCAL/BSM**. □

مشغل اسطوانات CD داخلي

الإستماع الى اسطوانة CD

١ **أدخّل إسطوانة CD في فتحة تحميل الأسطوانات.**
سيبدأ الاستماع اوتوماتيكياً.

- **أكد من توجيهه جانب المعلقة للإسطوانة المدمجة الى الأعلى.**
- بعد إدخال إسطوانة CD، إضغظ **SOURCE** لإختيار مشغل الأسطوانات المدمج.
- يمكنك إخراج إسطوانة CD بضغط الزر **EJECT**.

٢ **إجراء عملية التقديم السريع أو الترجيع، اضغظ الزر ◀ أو ▶.**

٣ **للتنخطي الى الخلف أو الإسام الى اغنية اخرى، اضغظ الزر ◀ أو ▶.**

ضغظ الزر ▶ سيعمل على التنخطي الى الاغنية التالية. كما سيعمل ضغظ الزر ◀ مرة واحدة على التنخطي لبداية الاغنية الحالية. ضغظ مرة اخرى سيعمل على التنخطي الى الاغنية السابقة.

ملاحظات

- يتم الاستماع بواسطة مشغل الاسطوانات المدمجة الداخلي الى اسطوانات مدمجة قياسية واحدة حجم ١٢ سم أو ٨ سم في كل مرة. يجب عدم استخدام مهائب عند الاستماع الى اسطوانة مدمجة حجم ٨ سم.
- يجب عدم ادخال أي شيء اخر غير الاسطوانات المدمجة الى فتحة تحميل الاسطوانات المدمجة.

تشغيل هذا الجهاز

العمليات الرئيسية

تشغيل طاقة الجهاز واختيار المصدر

يمكنك اختيار المصدر الذي تريد الاستماع اليه. لتشغيل مشغل الاسطوانات المدمجة الداخلي، قم بتحميل اسطوانة في الجهاز (راجع الصفحة التالية).

● اضغط الزر SOURCE لاختيار المصدر.

اضغط الزر SOURCE بصورة متكررة للتحويل بين المصادر التالية:

مشغل الاسطوانات المدمجة الداخلي—الراديو

عند اختيار مصدر، سيتم تشغيل الجهاز.

ملاحظات 

- عندما لا توجد اسطوانة في هذا الجهاز، لن يعمل مشغل الاسطوانات المدمجة الداخلي.
- عند توصيلك السلك الازرق/الابيض لهذا الجهاز الى طرف التحكم في مرحل هوائي السيارة الاوتوماتيكي، سيتمدد هوائي السيارة عند تشغيل مصدر هذا الجهاز. لادخال الهوائي، اوقف تشغيل المصدر.

ضبط مستوي الصوت

● استعمل الزر VOLUME لضبط مستوي الصوت.

ايقاف تشغيل طاقة الجهاز

● اضغط وثبت ضغط الزر SOURCE حتى يتم

ايقاف تشغيل الجهاز. 

الراديو

الاستماع للراديو

هام 

عند استخدام هذا الراديو في امريكا الشمالية أو الوسطى أو الجنوبية، اعد ضبط درجة موجة ايه ام (راجع قسم ضبط درجة موجة موجة ايه ام AM على صفحة ٩).

١ اضغط الزر SOURCE لاختيار وضع الراديو.

٢ اضغط الزر BAND لاختيار الموجة.

اضغط الزر BAND حتى تظهر الموجة المرغوبة (F3, F2, F1) لموجة FM أو AM).

٣ لإجراء مواءمة يدوية، اضغط الزر ◀ أو ▶ ضغطة سريعة.

٤ لإجراء مواءمة بالبحث، اضغط وثبت ضغط الزر ◀ أو ▶ لمدة ثانية واحدة ثم حرره.

سيقوم الراديو بمسح الذبذبات حتى يتم العثور على بث قوي بصورة كافية للحصول على استقبال جيد.

■ يمكنك إلغاء مواءمة البحث بالضغط لفترة قصيرة على الأزرار ◀ أو ▶.

■ اذا ضغطت وثبت ضغط الزر ◀ أو ▶ سيتمكنك تخطي محطات بث. ستبدأ المواءمة بالبحث بمجرد تحرير الزر.

تخزين واستدعاء ذبذبات محطات البث

اذا قمت بضغط أيا من ازرار المواءمة المسبق ضبطها 1-٦، سيتمكنك بسهولة تخزين وحتى ست ذبذبات بث لاستداعها فيما بعد بضغط زر واحد.

- يمكنك خزن وحتى ١٨ محطة اف ام FM، ٦ محطات لكل محطة من محطات الاف ام FM الفلاش و ٦ محطات ايه ام AM في الذاكرة.

● عند العثور على ذبذبة تريد تخزينها في الذاكرة اضغط زر من ازرار المواءمة المسبق ضبطها 1-٦ ثم ثبت ضغطه حتى يتوقف تومض زر رقم المواءمة المسبق ضبطها.

سيموض الرقم الذي ضغطته في مؤشر رقم المواءمة المسبق ضبطها وسيبقى مضيئا. بذلك يكون قد تم تخزين ذبذبة محطة الراديو المختارة في الذاكرة.

في المرة التالية التي تضغط فيها نفس زر المواءمة المسبق ضبطها سيتم استدعاء ذبذبة محطة الراديو من الذاكرة.

مواءمة المحطات القوية

تسمح لك المواءمة بالبحث عن المحطات المحلية بمواءمة محطات الراديو ذات الاشارات القوية بصورة كافية لاستقبال جيد فقط.

● اضغط الزر LOCAL/BSM بصورة متكررة للتحويل بين وضعي تشغيل أو ايقاف تشغيل وظيفة المواءمة بالبحث عن المحطات المحلية.

عندما تكون المواءمة بالبحث عن المحطات المحلية على وضع التشغيل، سيظهر العرض LOC على الشاشة.

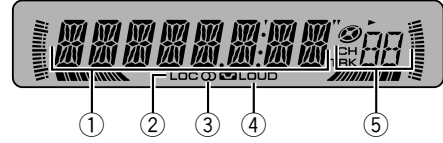

شاشة العرض LCD

- 1 قسم الشاشة الرئيسي**

يظهر المعلومات المتنوعة مثل الحزمة، مدة الإستماع والتهينات الأخرى.

 - الموالف
 - يتم عرض الحزمة والتردد.
 - مشغل اسطوانات CD داخلي
 - يتم عرض مدة المنقضية للإستماع.
 - الصوت والتهينة المبدئية
 - يتم عرض اسماء الوظائف وحالة التهينة.
- 2 مؤشّر المحطات المحلية LOC**

يبين بأن وظيفة الموالفة بالبحث عن المحطات المحلية على وضع التشغيل.
- 3 مؤشّر صوت الستريو (O)**

تظهر عندما تكون الذبذبة المختارة يتم بثها بصوت ستيريو.
- 4 مؤشّر علو الصوت LOUD**

يظهر على الشاشة عند تشغيل وضع علو الصوت.
- 5 مؤشّر رقم التهينة المسبقة / رقم المسار**

يظهر رقم المسار أو رقم التهينة المسبقة. □

التعريف بالاجزاء

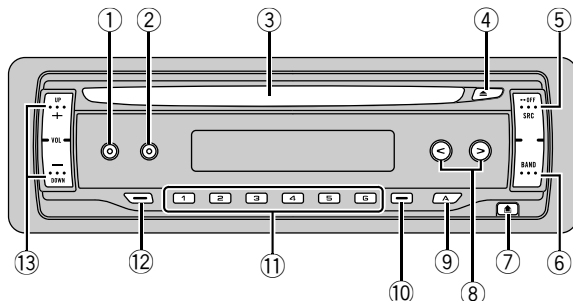

⑨ زر الصوت AUDIO

اضغطه لاختيار اوضاع ضبط جودة الصوت المختلفة.

⑩ زر المحلي/ذاكرة افضل المحطات LOCAL/BSM

اضغطه لتشغيل أو إيقاف تشغيل وظيفة محلي.
اضغطه لتشغيل أو إيقاف تشغيل وظيفة ذاكرة افضل المحطات .BSM

⑪ ازرار 1-6

اضغطها لاجراء موالفة مسبقة الضبط.

⑫ زر الساعة CLOCK

اضغطه لتحويل عرض الساعة.

⑬ ازرار مستوي الصوت VOLUME (+/-)

اضغطه لرفع أو خفض مستوى الصوت. ■

الوحدة الرئيسية

① زر الموازن البياني EQ

اضغط لإختيار منحنيات الموازنة المختلفة.

② زر علو الصوت LOUDNESS

اضغط لإيقاف أو تشغيل علو الصوت.

③ فتحة تحميل الاسطوانة

ادخل اسطوانة للاستماع اليها.

④ زر الإخراج EJECT

اضغطه لاجراج الاسطوانة المدمجة من مشغل الاسطوانات المدمجة الداخلي.

⑤ زر المصدر SOURCE

سيتم تشغيل هذا الجهاز عند اختيارك لمصدر التشغيل.
اضغطه للانتقال بين المصادر المتوفرة.

⑥ زر الموجة BAND

اضغطه للاختيار من بين ثلاث موجات اف ام FM وواحدة ام ام AM ولالغاء وضع التحكم في الوظائف.

⑦ زر الفصل DETACH

اضغطه لازالة اللوحة الامامية عن الوحدة الرئيسية.

⑧ الأزرار

اضغطه لاجراء عملية موالفة البحث اليدوي والتحكم بالتقديم والترجيع السريع والبحث عن الأغاني. وتستخدم أيضاً للتحكم في الوظائف المختلفة.

حول هذا الجهاز



تحذير

- يجب عدم السماح بانسكاب السوائل على هذا الجهاز. حيث قد يؤدي هذا الى الاصابة بصدمة كهربائية. كما قد ينتج عن انسكاب السوائل تعطل الجهاز، انبعاث دخان وارتفاع درجة حرارته بصورة زائدة.
- احتفظ بهذا الدليل في متناول يدك لكي يكون مرجعا لعمليات التشغيل والاحتياطات.
- احتفظ بمستوى الصوت منخفضا ما امكن لتجعل الاصوات الخارجية مسموعة دائما.
- احمي الجهاز من التعرض للرطوبة.
- اذا فصلت أو فرغت شحنت بطارية السيارة، سيتم مسح ذاكرة الضبط المسبق ويجب إعادة برمجتها.
- اذا لم يعمل هذا الجهاز بصورة صحيحة، اتصل بوكيلك المحلي أو اقرب محطة خدمات صيانة معتمدة لبايونير. □

حول هذا الدليل

- يتميز هذا الجهاز بوظائف متطورة عديدة تكفل إستقبالا وأداءً عالياً، وقد تم تصميم جميع الوظائف لإستعمالها بسهولة، ولكن الكثير من هذه الوظائف لا تشرح نفسها بنفسها، سيساعدك دليل الإستخدام هذا على الإستفادة الكاملة من إمكانيات هذا الجهاز ويزيد إستمتاعك عند الإستماع، ننصحك أن تقرأ هذا الدليل بتمعن قبل أن تستخدم هذا الجهاز حتى تألف نفسك الوظائف المختلفة والعمليات المتعلقة بها، إنه من المهم بصورة خاصة أن تقرأ وتعمل على تطبيق **التنبيهات** و **التحذيرات** المتضمنة في هذا الدليل. □

قم بزيارة موقعنا الإلكتروني

قم بزيارتنا على الموقع التالي:

www.pioneer.co.jp/group/index-e.html

- نوفر آخر المعلومات حول شركة Pioneer Corporation على موقعنا على الإنترنت. □

لحماية جهازك ضد السرقة

يمكن فصل اللوحة الأمامية عن الوحدة الرئيسية وحفظها في العلبة الواقية لمنع سرقتها.



هام

- يجب عدم الامسك أو الضغط بقوة على العارضة والازرار عند فصلها أو تركيبها.
- تجنب تعريض اللوحة الامامية لاهتزازات شديدة.
- حافظ على عدم تعريض اللوحة الامامية لاشعة الشمس المباشرة أو درجات حرارة عالية.

فصل اللوحة الامامية

١ اضغط الزر DETACH لتحديد اللوحة الامامية.

٢ امسك اللوحة الامامية وقم باخراجها.

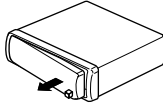

٣ ضع اللوحة الامامية في علبة الحماية المرفقة للحفاظ عليها سليمة.

اعادة تركيب اللوحة الامامية

١ ضع اللوحة الامامية بصورة مستوية على الوحدة الرئيسية.

٢ اضغط اللوحة الامامية الى سطح الوحدة الرئيسية حتى تثبتت في مكانها بصورة محكمة. □

نشكرك على شرائك لهذا الجهاز من بايونير.

يرجى قراءة تعليمات التشغيل هذه للتعرف على كيفية تشغيل جهازك بصورة صحيحة. بعد الانتهاء من قراءة هذه التعليمات، احفظها في مكان آمن للرجوع إليها في المستقبل.

- ٩ - ضبط درجة موالفة موجة اف ام FM
- ٩ - ضبط درجة موالفة موجة ايه ام AM

معلومات اضافية

- ١٠ رسائل الخطأ
- ١٠ العناية بمشغل الأسطوانات والإسطوانات
- ١١ المواصفات

١ قبل استخدام هذا الجهاز

- ٣ حول هذا الجهاز
- ٣ حول هذا الدليل
- ٣ قم بزيارة موقعنا الإلكتروني
- ٣ لحماية جهازك ضد السرقة
- ٣ - فصل اللوحة الامامية
- ٣ - إعادة تركيب اللوحة الامامية

٢ التعريف بالاجزاء

- ٤ الوحدة الرئيسية
- ٥ شاشة العرض LCD

٣ تشغيل هذا الجهاز

- ٦ العمليات الرئيسية
 - تشغيل طاقة الجهاز واختيار المصدر
 - ضبط مستوى الصوت
 - إيقاف تشغيل طاقة الجهاز
- ٦ الراديو
 - الاستماع للراديو
 - تخزين واستدعاء ذبذبات محطات البث
 - موالفة المحطات القوية
 - تخزين ذبذبات المحطات القوية
 - ٧ مشغل أسطوانات CD داخلي
 - الاستماع الى اسطوانة CD
 - الاستماع المتكرر
 - الإستماع الى المسارات بالترتيب العشوائي
 - الإستطلاع للمسارات في الأسطوانة CD
 - إيقاف الاستماع لإسطوانة CD مؤقتاً
 - ٨ ضبط الصوت
 - التعريف بعمليات ضبط الصوت
 - استخدام ضبط توازن الصوت
 - استخدام الموازن
 - ضبط علو الصوت
 - ضبط مستويات المصدر
 - ٩ الضبط الاولي
 - ضبط اوضاع الضبط الاولي
 - ضبط الساعة

Visit us on the World Wide Web at

www.pioneer.co.jp/group/index-e.html

<Middle East & Africa>

Pioneer Gulf.FZE

www.pioneer-uae.com

<Oceania>

Pioneer Electronics Australia. Pty.Ltd

www.pioneeraus.com.au

<Asia>

Pioneer Electronics Asiacentre.Pte

www.pioneer.com.sg

Pioneer (HK) Ltd.

www.pioneerhongkong.com.hk

Pioneer High Fidelity Taiwan Co., Ltd.

www.pioneer-twn.com.tw

<Latin>

Pioneer International Latin America S.A.

www.pioneer-latin.com

PIONEER CORPORATION

4-1, MEGURO 1-CHOME, MEGURO-KU, TOKYO 153-8654, JAPAN

PIONEER ELECTRONICS (USA) INC.

P.O. Box 1540, Long Beach, California 90801-1540, U.S.A.

TEL: (800) 421-1404

PIONEER EUROPE NV

Haven 1087, Keetberglaan 1, B-9120 Melsele, Belgium

TEL: (0) 3/570.05.11

PIONEER ELECTRONICS ASIACENTRE PTE. LTD.

253 Alexandra Road, #04-01, Singapore 159936

TEL: 65-6472-7555

PIONEER ELECTRONICS AUSTRALIA PTY. LTD.

178-184 Boundary Road, Braeside, Victoria 3195, Australia

TEL: (03) 9586-6300

PIONEER ELECTRONICS OF CANADA, INC.

300 Allstate Parkway, Markham, Ontario L3R 0P2, Canada

TEL: 1-877-283-5901

PIONEER ELECTRONICS DE MEXICO, S.A. de C.V.

Bvd.Manuel Avila Camacho 138 10 piso

Col.Lomas de Chapultepec, Mexico, D.F. 11000

TEL: 55-9178-4270

先鋒股份有限公司

總公司：台北市中山北路二段44號13樓

電話：(02) 2521-3588

先鋒電子（香港）有限公司

香港九龍尖沙咀海港城世界商業中心

9樓901-6室

電話：(0852) 2848-6488

Published by Pioneer Corporation.
Copyright © 2005 by Pioneer Corporation.
All rights reserved.

Printed in Thailand

<KSNZX> <05G00000>

<CRD4039-A/N> ES

Free Manuals Download Website

<http://myh66.com>

<http://usermanuals.us>

<http://www.somanuals.com>

<http://www.4manuals.cc>

<http://www.manual-lib.com>

<http://www.404manual.com>

<http://www.luxmanual.com>

<http://aubethermostatmanual.com>

Golf course search by state

<http://golfingnear.com>

Email search by domain

<http://emailbydomain.com>

Auto manuals search

<http://auto.somanuals.com>

TV manuals search

<http://tv.somanuals.com>