

Operation Manual

Manual de instrucciones

High power CD/MP3/WMA Player with Bluetooth
Wireless Technology, RDS tuner and Multi-CD control

Reproductor de CD/MP3/WMA de alta potencia con
tecnología inalámbrica Bluetooth, sintonizador RDS y
control de CD múltiple

DEH-P55BT



Declaration of Conformity with regard to the R&TTE Directive 1999/5/EC

Manufacturer:

Pioneer Corporation

4-1, Meguro 1-chome, Meguro-ku, TOKYO
153-8654, JAPAN

EU Representative's:

Pioneer Europe NV

Haven 1087, Keetberglaan 1, B-9120
Melsele, Belgium



English:

Hereby, Pioneer declares that this unit DEH-P55BT is in compliance with the essential requirements and other relevant provisions of Directive 1999/5/EC.

Suomi:

Pioneer vakuuttaa täten että DEH-P55BT tyyppinen laite on direktiivin 1999/5/EY oleellisten vaatimusten ja sitä koskevien direktiivin muiden ehtojen mukainen.

Nederlands:

Hierbij verklaart Pioneer dat het toestel DEH-P55BT in overeenstemming is met de essentiële eisen en de andere relevante bepalingen van richtlijn 1999/5/EG. Bij deze verklaart Pioneer dat deze DEH-P55BT voldoet aan de essentiële eisen en aan de overige relevante bepalingen van Richtlijn 1999/5/EC.

Français:

Par la présente Pioneer déclare que l'appareil DEH-P55BT est conforme aux exigences essentielles et aux autres dispositions pertinentes de la directive 1999/5/CE.

Par la présente, Pioneer déclare que ce DEH-P55BT est conforme aux exigences essentielles et aux autres dispositions de la directive 1999/5/CE qui lui sont applicables

Svenska:

Härmed intygar Pioneer att denna DEH-P55BT står i överensstämmelse med de väsentliga egenskapskrav och övriga relevanta bestämmelser som framgår av direktiv 1999/5/EG.

Dansk:

Undertegnede Pioneer erklærer herved, at følgende udstyr DEH-P55BT overholder de væsentlige krav og øvrige relevante krav i direktiv 1999/5/EF

Deutsch:

Hiermit erkläre Pioneer, dass sich dieser DEH-P55BT in Übereinstimmung mit den grundlegenden Anforderungen und den anderen relevanten Vorschriften der Richtlinie 1999/5/EG befindet". (BMW)

Hiermit erkläre Pioneer die Übereinstimmung des Gerätes DEH-P55BT mit den grundlegenden Anforderungen und den anderen relevanten Festlegungen der Richtlinie 1999/5/EG. (Wien)

Ελληνικά:

ΜΕ ΤΗΝ ΠΑΡΟΥΣΑ Pioneer ΔΗΛΩΝΕΙ ΟΤΙ
DEH-P55BT ΣΥΜΜΟΡΦΩΝΕΤΑΙ ΠΡΟΣ ΤΙΣ
ΟΥΣΙΩΔΕΙΣ ΑΠΑΙΤΗΣΕΙΣ ΚΑΙ ΤΙΣ ΛΟΙΠΕΣ ΣΧΕΤΙΚΕΣ
ΔΙΑΤΑΞΕΙΣ ΤΗΣ ΟΔΗΓΙΑΣ 1999/5/ΕΚ

Italiano:

Con la presente Pioneer dichiara che questo DEH-P55BT è conforme ai requisiti essenziali ed alle altre disposizioni pertinenti stabilite dalla direttiva 1999/5/CE.

Español:

Por medio de la presente Pioneer declara que el DEH-P55BT cumple con los requisitos esenciales y cualesquiera otras disposiciones aplicables o exigibles de la Directiva 1999/5/CE

Português:

Pioneer declara que este DEH-P55BT está conforme com os requisitos essenciais e outras disposições da Directiva 1999/5/CE.

Malti:

Hawnhekk, Pioneer, jiddikjara li dan DEH-P55BT jikkonforma mal-htigijiet essenzjali u ma provvedimenti oħrajn relevanti li hemm fid-Direttiva 1999/5/EC.

Český:

"Pioneer tímto prohlašuje, že DEH-P55BT je v shodě se základními požadavky a s dalšími příslušnými ustanoveními Nařízení vlády č. 426/2000 Sb."

Eesti:

Sellega kinnitab Pioneer, et see DEH-P55BT vastab direktiivi 1999/5/EC põhilistele nõudmistele ja muudele asjakohastele määrustele.

Latviešu:

Ar šo, Pioneer, apstiprina, ka DEH-P55BT atbilst Direktīvas 1999/5/EK galvenajām prasībām un citiem tās nosacījumiem.

Lietuviškai:

Šiuo, Pioneer, pareiškia, kad šis DEH-P55BT atitinka pagrindinius Direktyvos 1999/5/EB reikalavimus ir kitas svarbias nuostatas.

Magyar:

Alulírott, Pioneer, kijelenti, hogy a jelen DEH-P55BT megfelel az 1999/5/EC irányelvben meghatározott alapvető követelményeknek és egyéb vonatkozó előírásoknak.

Polska:

Pioneer niniejszym oświadcza, że DEH-P55BT spełnia zasadnicze wymogi oraz inne istotne postanowienia dyrektywy 1999/5/EC.

Slovensko:

S tem Pioneer izjavlja, da je ta DEH-P55BT v skladu s osnovnimi zahtevami in ostalimi ustreznimi predpisi Direktive 1999/5/EC.

Slovensky:

Spoločnosť Pioneer týmto vyhlasuje, že DEH-P55BT spĺňa základné požiadavky a ďalšie príslušné ustanovenia Direktívy 1999/5/EC.

Thank you for buying this Pioneer product.

Please read through these operating instructions so you will know how to operate your model properly. *After you have finished reading the instructions, keep this manual in a safe place for future reference.*

01 Before You Start

- About this unit **6**
 - About the illumination color **6**
 - Operating environment **6**
- About this manual **6**
- In case of trouble **7**
- Features **7**
- About WMA **7**
- About Bluetooth **8**
- Product registration **8**
- Protecting your unit from theft **8**
 - Removing the front panel **8**
 - Attaching the front panel **9**
- Resetting the microprocessor **9**
- Clearing all memory **9**

02 What's What

- Head unit **10**
- Remote control **11**

03 Basic Operations

- Turning the unit on **12**
- Selecting a source **12**
- Loading a disc **12**
- Adjusting the volume **13**
- Turning the unit off **13**

04 Tuner

- Listening to the radio **14**
- Introduction of advanced tuner operation **15**
- Storing and recalling broadcast frequencies **15**
- Storing the strongest broadcast frequencies **15**
- Tuning in strong signals **16**

05 RDS

- Introduction of RDS operation **17**
- Switching the RDS display **17**
- Selecting alternative frequencies **18**

- Using PI Seek **18**
- Using Auto PI Seek for preset stations **18**
- Limiting stations to regional programming **18**
- Receiving traffic announcements **19**
- Receiving PTY alarm broadcasts **20**
- PTY list **20**

06 Built-in CD Player

- Playing a CD **21**
- Introduction of advanced built-in CD player operation **22**
- Repeating play **22**
- Playing tracks in random order **22**
- Scanning tracks of a CD **22**
- Pausing CD playback **23**
- Using compression and BMX **23**
- Selecting the search method **23**
- Searching every 10 tracks in the current disc **23**
- Using disc title functions **24**
 - Entering disc titles **24**
 - Displaying disc titles **25**
 - Scrolling text information in the display **25**
- Using CD TEXT functions **25**
 - Displaying text information on CD TEXT discs **25**
 - Scrolling text information in the display **25**

07 MP3/WMA/WAV Player

- Playing MP3/WMA/WAV **26**
- Introduction of advanced built-in CD player (MP3/WMA/WAV) operation **27**
- Repeating play **27**
- Playing tracks in random order **28**
- Scanning folders and tracks **28**
- Pausing MP3/WMA/WAV playback **29**
- Using compression and BMX **29**

- Selecting the search method **29**
- Searching every 10 tracks in the current folder **29**
- Displaying text information on MP3/WMA/WAV disc **30**
 - When playing back an MP3/WMA disc **30**
 - When playing back a WAV disc **30**
- Scrolling text information in the display **30**

08 Bluetooth Telephone

- Hands-free phoning with cellular phones featuring Bluetooth wireless technology **31**
- Setting up for hands-free phoning **32**
- Basic operation of hands-free phoning **32**
 - Making a phone call **33**
 - Taking a phone call **33**
- Standby mode **34**
 - Displaying device name **34**
- Introduction of advanced hands-free phoning operation **34**
 - Operating the hands-free phoning menu **34**
 - Operating the hands-free phoning details menu **35**
- Registering your cellular phone **35**
 - Searching and registering cellular phones **35**
 - Using a cellular phone to initiate a registration **36**
- Connecting to a cellular phone **37**
 - Connecting to a registered phone manually **37**
 - Connecting to a registered phone automatically **37**
- Disconnecting a cellular phone **38**
- Deleting a registered phone **38**
- Using the Phone Book **39**
 - Transferring entries to the Phone Book **39**

- Changing the Phone Book transference order **39**
- Calling a number in the Phone Book **40**
- Editing the name of a Phone Book entry **40**
- Clearing memory **41**
- Using the Call History **41**
 - Displaying the Call History **41**
 - Switching the display **41**
 - Calling a number from the Call History **42**
- Assigning preset numbers **42**
- Making a call by entering phone number **43**
- Echo canceling and noise reduction **43**
- Changing the ring tone **43**
- Setting the automatic answering **44**
- Setting the automatic rejecting **44**
- Displaying BD (Bluetooth Device) address **44**
 - Displaying BD address of your cellular phone **44**
 - Displaying BD address of this unit **45**
- Selecting the illumination color for incoming calls **45**

09 Multi-CD Player

- Playing a CD **46**
- 50-disc multi-CD player **46**
- Introduction of advanced multi-CD player operation **47**
- Repeating play **47**
- Playing tracks in random order **47**
- Scanning CDs and tracks **48**
- Pausing CD playback **48**
- Using ITS playlists **48**
 - Creating a playlist with ITS programming **48**
 - Playback from your ITS playlist **49**
 - Erasing a track from your ITS playlist **49**

- Erasing a CD from your ITS playlist **49**
- Using disc title functions **50**
 - Entering disc titles **50**
 - Displaying disc titles **51**
 - Scrolling text information in the display **51**
 - Selecting discs from the disc title list **51**
- Using CD TEXT functions **51**
 - Displaying text information on CD TEXT discs **51**
 - Scrolling text information in the display **51**
- Using compression and bass emphasis **52**
- 10 Playing songs on iPod**
 - Listening to songs on your iPod **53**
 - Selecting a playlist **53**
 - Displaying text information on iPod **53**
 - Introduction of advanced iPod adapter operation **54**
 - Repeating play **54**
 - Playing songs in a random order (shuffle) **54**
 - Pausing a song **54**
 - Browsing for a song **55**
- 11 TV tuner**
 - Watching the television **56**
 - Storing and recalling broadcast stations **56**
 - Storing the strongest broadcast stations sequentially **57**
- 12 Audio Adjustments**
 - Introduction of audio adjustments **58**
 - Using balance adjustment **58**
 - Using the equalizer **59**
 - Recalling equalizer curves **59**
 - Adjusting equalizer curves **59**
 - Fine-adjusting equalizer curve **60**
 - Adjusting loudness **60**
 - Using subwoofer output **60**
 - Adjusting subwoofer settings **61**
 - Using the high pass filter **61**
 - Boosting the bass **62**
 - Front image enhancer (F.I.E.) **62**
 - Adjusting source levels **62**
- 13 Initial Settings**
 - Adjusting initial settings **63**
 - Setting the date **63**
 - Setting the clock **63**
 - Turning the off clock display on or off **64**
 - Setting the FM tuning step **64**
 - Switching Auto PI Seek **64**
 - Switching the warning tone **64**
 - Switching the auxiliary setting **64**
 - Setting the rear output and subwoofer controller **65**
 - Switching the telephone muting/attenuation **65**
- 14 Other Functions**
 - Using the AUX source **66**
 - About AUX1 and AUX2 **66**
 - Selecting AUX as the source **66**
 - Setting the AUX title **66**
 - Switching the display illumination **67**
 - Switching the button illumination **67**
- Additional Information**
 - Error messages **68**
 - CD player and care **68**
 - CD-R/CD-RW discs **69**
 - MP3, WMA and WAV files **69**
 - MP3 additional information **70**
 - WMA additional information **70**
 - WAV additional information **70**
 - About folders and MP3/WMA/WAV files **71**
 - Russian character chart **71**
 - Terms **73**
 - Specifications **75**

Before You Start



If you want to dispose this product, do not mix it with general household waste. There is a separate collection system for used electronic products in accordance with legislation that requires proper treatment, recovery and recycling.

Private households in the 25 member states of the EU, in Switzerland and Norway may return their used electronic products free of charge to designated collection facilities or to a retailer (if you purchase a similar new one).

For countries not mentioned above, please contact your local authorities for the correct method of disposal.

By doing so you will ensure that your disposed product undergoes the necessary treatment, recovery and recycling and thus prevent potential negative effects on the environment and human health. 

About this unit

The tuner frequencies on this unit are allocated for use in Western Europe, Asia, the Middle East, Africa and Oceania. Use in other areas may result in poor reception. The RDS (radio data system) function operates only in areas with FM stations broadcasting RDS signals.



CAUTION

- Do not allow this unit to come into contact with liquids. Electrical shock could result. Also, this unit damage, smoke, and overheat could result from contact with liquids.
- “CLASS 1 LASER PRODUCT”

This product contains a laser diode of higher class than 1. To ensure continued safety, do not remove any covers or attempt to gain access to the inside of the product. Refer all servicing to qualified personnel.

- The Pioneer CarStereo-Pass is for use only in Germany.
- Keep this manual handy as a reference for operating procedures and precautions.
- Always keep the volume low enough so that you can hear sounds from outside the vehicle.
- Protect this unit from moisture.
- If the battery is disconnected or discharged, the preset memory will be erased and must be reprogrammed.

About the illumination color

This unit features multi-color illumination. When the unit is turned on, the buttons and display illuminate in rainbow colors. To select a particular illumination color, see *Switching the display illumination* on page 67.

Operating environment

This unit should be used within the temperature ranges shown below.

Operating temperature range: -10°C to $+60^{\circ}\text{C}$ (14°F to 140°F)

EN300328 ETC test temperature: -20°C and $+55^{\circ}\text{C}$ (-4°F and 131°F) 

About this manual

This unit features a number of sophisticated functions ensuring superior reception and operation. All the functions have been designed for the easiest possible use, but many are not self-explanatory. This operation manual will help you benefit fully from this unit's potential and to maximize your listening enjoyment.

Before You Start

We recommend that you familiarize yourself with the functions and their operation by reading through the manual before you begin using this unit. It is especially important that you read and observe **WARNINGs** and **CAUTIONs** in this manual. 

In case of trouble

Should this product fail to operate properly, contact your dealer or nearest authorized Pioneer Service Station. 

Features

CD playback

Music CD/CD-R/CD-RW playback is possible.

MP3 file playback

You can play back MP3 files recorded on CD-ROM/CD-R/CD-RW (ISO9660 Level 1/Level 2 standard recordings).

- Supply of this product only conveys a license for private, non-commercial use and does not convey a license nor imply any right to use this product in any commercial (i.e. revenue-generating) real time broadcasting (terrestrial, satellite, cable and/or any other media), broadcasting/streaming via internet, intranets and/or other networks or in other electronic content distribution systems, such as pay-audio or audio-on-demand applications. An independent license for such use is required. For details, please visit <http://www.mp3licensing.com>.

WMA file playback

You can play back WMA files recorded on CD-ROM/CD-R/CD-RW (ISO9660 Level 1/Level 2 standard recordings).

WAV file playback

You can play back WAV files recorded on CD-ROM/CD-R/CD-RW (Linear PCM (LPCM)/MS ADPCM recordings).

RDS (radio data system) receiver

This unit's RDS tuner receives the radio data broadcast service.

Hands-free phoning

This unit realizes effortless hands-free phoning with Bluetooth wireless technology.

High quality sound

This unit is equipped with high-power amplifier to output the clear and realistic sound.

iPod compatibility

When you use this unit with a Pioneer iPod adapter (CD-IB100), you can control an iPod with Dock Connector.

- iPod® is a trademark of Apple Computer, Inc., registered in the U.S. and other countries. 

About WMA



The Windows Media™ logo printed on the box indicates that this unit can play back WMA data.

WMA is short for Windows Media Audio and refers to an audio compression technology that is developed by Microsoft Corporation. WMA data can be encoded by using Windows Media Player version 7 or later.

Windows Media and the Windows logo are trademarks or registered trademarks of Microsoft Corporation in the United States and/or other countries.

Notes

- This unit may not operate correctly depending on the application used to encode WMA files.
- Depending on the version of Windows Media Player used to encode WMA files, album names and other text information may not be correctly displayed.
- There may be a slight delay when starting playback of WMA files encoded with image data.

About Bluetooth



Bluetooth is a short-range wireless radio connectivity technology that is developed as a cable replacement for mobile phones, handheld PCs and other devices. Bluetooth operates in 2.4 GHz frequency range and transmits voice and data at speeds up to 1 megabit per second. Bluetooth was launched by a special interest group (SIG) that comprises of Ericsson Inc., Intel Corp., Nokia Corp., Toshiba and IBM in 1998, and it is currently developed by nearly 2,000 companies worldwide.

- The Bluetooth word mark and logos are owned by the Bluetooth SIG, Inc. and any use of such marks by Pioneer Corporation is under license. Other trademarks and trade names are those of their respective owners.

Product registration

Visit us at the following site:

www.pioneer.co.uk

- Register your product. We will keep the details of your purchase on file to help you refer to this information in the event of an insurance claim such as loss or theft.

Protecting your unit from theft

The front panel can be detached from the head unit and stored in the provided protective case to prevent theft.

- If the front panel is not detached from the head unit within five seconds of turning off the ignition, a warning tone will sound.
- You can turn off the warning tone. See *Switching the warning tone* on page 64.

Important

- Never use force or grip the display and the buttons too tightly when removing or attaching.
- Avoid subjecting the front panel to excessive shocks.
- Keep the front panel out of direct sunlight and high temperatures.

Removing the front panel

- 1 **Press OPEN to open the front panel.**

Before You Start

2 Grip the left side of the front panel and pull it gently outward.

Take care not to grip it too tightly or to drop the front panel and protect it from contact with water or other fluids to prevent permanent damage.

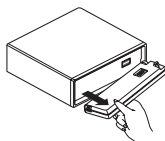

3 Put the front panel into provided protective case for safe keeping.

Attaching the front panel

- Replace the front panel by holding it upright to the unit and clipping it securely into the mounting hooks.

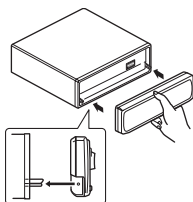

Resetting the microprocessor

The microprocessor must be reset under the following conditions:

- Prior to using this unit for the first time after installation
- If the unit fails to operate properly
- When strange or incorrect messages appear on the display

1 Remove the front panel.

Refer to *Removing the front panel* on the previous page.

2 Press RESET with a pen tip or other pointed instrument.

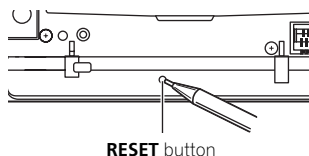

3 Replace the front panel by clipping it into place.

4 Turn the ignition to ACC or ON and wait for a few seconds.

Resetting of the microprocessor is now completed. ■

Clearing all memory

To protect personal and private information, data about the phone stored in this unit can be deleted.

1 Remove the front panel.

Refer to *Removing the front panel* on the previous page.

2 Press EJECT and RESET simultaneously.

The beep sounds.

3 Replace the front panel by clipping it into place.

4 Turn the ignition to ACC or ON and wait for a few seconds.

All memory is now completely cleared.

- Please confirm if all data have been completely cleared. For confirmation of the data status, refer to *Registering your cellular phone* on page 35. If all phone's statuses are **NO DATA**, data has been completely cleared. ■

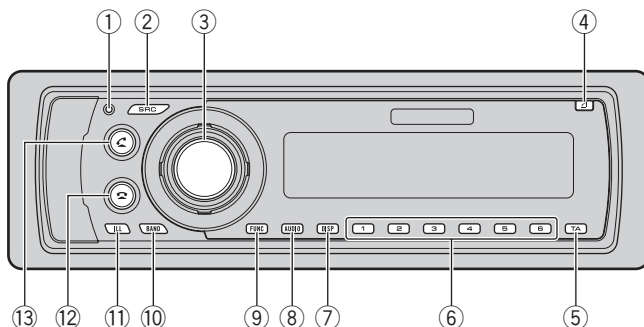

Head unit

① Connection status indicator

Lights up when your cellular phone is connected via Bluetooth wireless technology.

② SOURCE button

This unit is turned on by selecting a source. Press to cycle through all the available sources.

③ MULTI-CONTROL

Move to perform manual seek tuning, fast forward, reverse and track search controls. Also used for controlling functions. Turn to increase or decrease the volume.

④ OPEN button

Press to open the front panel.

⑤ TA button

Press to turn TA function on or off. Press and hold to turn AF function on or off.

⑥ 1-6 buttons

Press for preset tuning and disc number search when using a multi-CD player.

⑦ DISPLAY button

Press to select different displays.

⑧ AUDIO button

Press to select various sound quality controls.

⑨ FUNCTION button

Press to select functions.

⑩ BAND button

Press to select among two FM bands and MW/LW bands and to cancel the control mode of functions.

⑪ ILLUMINATION button

Press to select various color of display illumination. Press and hold to switch to the button illumination color selection mode.

⑫ ON HOOK button

Press to select the phone as the source. While operating a phone source, press to end a call, reject an incoming call or cancel making a call.

⑬ OFF HOOK button

Press to start talking on the phone while operating a phone source. ■

What's What

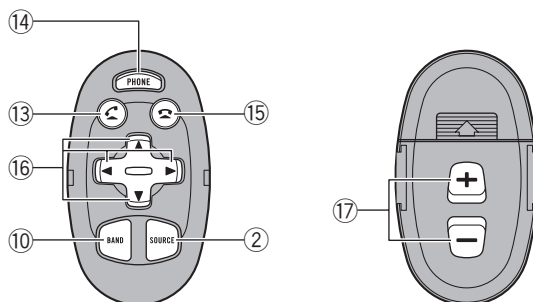

Remote control

The steering remote control CD-SR110 is sold separately. Operation is the same as when using the buttons on the head unit.

⑭ PHONE button

Press to select the phone as the source.

⑮ ON HOOK button

While operating the phone source, press to end a call or reject an incoming call.

⑯ ▲/▼/◀/▶ buttons

Press to perform manual seek tuning, fast forward, reverse and track search controls. Also used for controlling functions.

⑰ VOLUME buttons

Press to increase or decrease the volume.

Turning the unit on

- **Press SOURCE to turn the unit on.**

When you select a source, the unit is turned on. 

Selecting a source

You can select a source you want to listen to. To switch to the built-in CD player, load a disc in the unit (refer to page 21).

- **Press SOURCE to select a source.**

Press **SOURCE** repeatedly to switch between the following sources:

Tuner—Television—Built-in CD player—Multi-CD player—iPod—External unit 1—External unit 2—AUX1—AUX2—Telephone



Notes

- In the following cases, the sound source will not change:
 - When there is no unit corresponding to the selected source connected to this unit.
 - When there is no disc in the unit.
 - When there is no magazine in the multi-CD player.
 - When the AUX (auxiliary input) is set to off (refer to page 64).
- External unit refers to a Pioneer product (such as one available in the future) that, although incompatible as a source, enables control of basic functions by this unit. Two external units can be controlled by this unit. When two external units are connected, the allocation of them to external unit 1 or external unit 2 is automatically set by this unit.
- When this unit's blue/white lead is connected to the vehicle's auto-antenna relay control terminal, the vehicle's antenna extends when this unit's source is turned on. To retract the antenna, turn the source off. 

Loading a disc

- 1 **Press OPEN to open the front panel.**

CD loading slot appears.

- After a CD has been inserted, press **SOURCE** to select the built-in CD player.

- 2 **Insert a CD into the CD loading slot.**

Playback will automatically start.

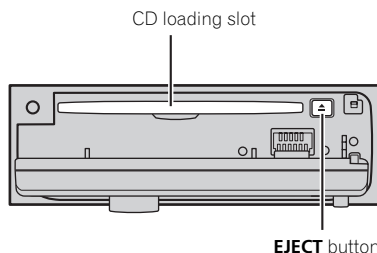

- You can eject a CD by pressing **EJECT**.
- To avoid a malfunction, make sure that no metal object comes into contact with the terminals when the front panel is open.



Notes

- The built-in CD player plays one standard, 12-cm or 8-cm CD at a time. Do not use an adapter when playing 8-cm CDs.
- Do not insert anything other than a CD into the CD loading slot.
- There is sometimes a delay between starting up CD playback and the sound being issued. When being read, **FORMAT READ** is displayed.
- If you cannot insert a disc completely or if after you insert a disc the disc does not play, check that the label side of the disc is up. Press **EJECT** to eject the disc, and check the disc for damage before inserting it again.
- If an error message such as **ERROR-11** is displayed, refer to *Error messages* on page 68.

Basic Operations

- When the CD loading or ejecting function does not operate properly, you can eject the CD by pressing and holding **EJECT** while opening the front panel. 

Adjusting the volume

- Use **MULTI-CONTROL** to adjust the sound level.

With the head unit, turn **MULTI-CONTROL** to increase or decrease the volume.

With the remote control, press **VOLUME** to increase or decrease the volume. 

Turning the unit off

- Press **SOURCE** and hold until the unit turns off. 

Listening to the radio

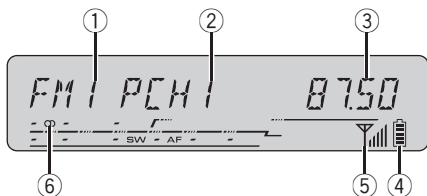

These are the basic steps necessary to operate the radio. More advanced tuner operation is explained starting on the next page.

This unit's AF (alternative frequencies search) function can be turned on and off. AF should be off for normal tuning operation (refer to page 18).

- ① **Band indicator**
Shows which band the radio is tuned to, MW/LW or FM.
- ② **Preset number indicator**
Shows which preset has been selected.
- ③ **Frequency indicator**
Shows the frequency to which the tuner is tuned.
- ④ **Battery strength indicator**
Shows the battery strength of cellular phone.
 - Battery strength indicator may differ from the actual battery strength.
- ⑤ **Signal level indicator**
Shows the signal strength of cellular phone.
 - Signal level indicator may differ from the actual signal level.
- ⑥ **Stereo (Ⓜ) indicator**
Shows when the selected frequency is being broadcast in stereo.

1 Press SOURCE to select the tuner.

Press **SOURCE** until you see **TUNER** displayed.

2 Press BAND to select a band.

Press **BAND** until the desired band is displayed, **FM1**, **FM2** for FM or **MW/LW**.

3 To perform manual tuning, push MULTI-CONTROL left or right.

The frequencies move up or down step by step.

4 To perform seek tuning, push and hold MULTI-CONTROL left or right for about one second and release.

The tuner will scan the frequencies until a broadcast strong enough for good reception is found.

- You can cancel seek tuning by pushing **MULTI-CONTROL** left or right.
- If you push and hold **MULTI-CONTROL** left or right you can skip stations. Seek tuning starts as soon as you release **MULTI-CONTROL**.

Tuner

Introduction of advanced tuner operation

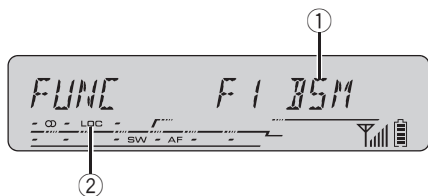

① Function display

Shows the function status.

② LOC indicator

Shows when local seek tuning is on.

● Press **FUNCTION** to display the function names.

Press **FUNCTION** repeatedly to switch between the following functions:

BSM (best stations memory)—**REG** (regional)
—**LOCAL** (local seek tuning)—**TA** (traffic announcement standby)—**AF** (alternative frequencies search)

▪ To return to the frequency display, press

BAND.

▪ If MW/LW band is selected, you can only select **BSM** or **LOCAL**.

Note

If you do not operate the function within about 30 seconds, the display is automatically returned to the frequency display. 

Storing and recalling broadcast frequencies

If you press any of the preset tuning buttons **1–6** you can easily store up to six broadcast

frequencies for later recall with the touch of a button.

● When you find a frequency that you want to store in memory, press one of preset tuning buttons **1–6** and hold until the preset number stops flashing.

The number you have pressed will flash in the preset number indicator and then remain lit.

The selected radio station frequency has been stored in memory.

The next time you press the same preset tuning button the radio station frequency is recalled from memory.

Notes

- Up to 12 FM stations, six for each of the two FM bands, and six MW/LW stations can be stored in memory.
- You can also recall radio station frequencies assigned to preset tuning buttons **1–6** by pushing **MULTI-CONTROL** up or down. 

Storing the strongest broadcast frequencies

BSM (best stations memory) lets you automatically store the six strongest broadcast frequencies under preset tuning buttons **1–6**.

Once stored you can tune in to those frequencies with the touch of button.

1 Press **FUNCTION** to select **BSM**.

Press **FUNCTION** until **BSM** appears in the display.

2 Push **MULTI-CONTROL** up to turn **BSM** on.

BSM begins to flash. While **BSM** is flashing the six strongest broadcast frequencies will be stored under preset tuning buttons **1–6** in the order of their signal strength. When finished, **BSM** stops flashing.

- To cancel the storage process, push **MULTI-CONTROL** down.



Note

Storing broadcast frequencies with **BSM** may replace broadcast frequencies you have saved using buttons **1–6**.

Tuning in strong signals

Local seek tuning lets you tune in only those radio stations with sufficiently strong signals for good reception.

1 Press **FUNCTION** to select **LOCAL**.

Press **FUNCTION** until **LOCAL** appears in the display.

2 Push **MULTI-CONTROL** up to turn local seek tuning on.

Local seek sensitivity (e.g., **LOCAL2**) appears in the display.

- To turn local seek tuning off, push **MULTI-CONTROL** down.

3 Push **MULTI-CONTROL** left or right to set the sensitivity.

There are four levels of sensitivity for FM and two levels for MW/LW:

FM: **LOCAL1—LOCAL2—LOCAL3—LOCAL4**

MW/LW: **LOCAL1—LOCAL2**

The **LOCAL4** setting allows reception of only the strongest stations, while lower settings let you receive progressively weaker stations.

RDS

Introduction of RDS operation

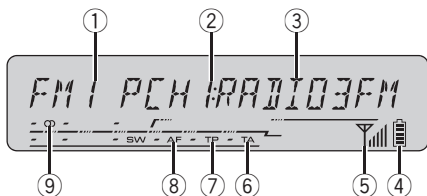

RDS (radio data system) is a system for providing information along with FM broadcasts. This inaudible information provides such features as program service name, program type, traffic announcement standby and automatic tuning, and is intended to aid radio listeners in finding and tuning in to a desired station.

① **Band indicator**

Shows which band the radio is tuned to, MW/LW or FM.

② **Preset number indicator**

Shows which preset has been selected.

③ **Program service name**

Shows the name of broadcast program.

④ **Battery strength indicator**

Shows the battery strength of cellular phone.

- Battery strength indicator may differ from the actual battery strength.

⑤ **Signal level indicator**

Shows the signal strength of cellular phone.

- Signal level indicator may differ from the actual signal level.

⑥ **TA indicator**

Shows when TA (traffic announcement standby) function is on.

⑦ **TP indicator**

Shows when a TP station is tuned in.

⑧ **AF indicator**

Shows when AF (alternative frequencies search) function is on.

⑨ **Stereo (∞) indicator**

Shows when the selected frequency is being broadcast in stereo.

● **Press FUNCTION to display the function names.**

Press **FUNCTION** repeatedly to switch between the following functions:

BSM (best stations memory)—**REG** (regional)—**LOCAL** (local seek tuning)—**TA** (traffic announcement standby)—**AF** (alternative frequencies search)

- To return to the frequency display, press **BAND**.

- If MW/LW band is selected, you can only select **BSM** or **LOCAL**.

**Notes**

- If you do not operate the function within about 30 seconds, the display is automatically returned to the frequency display.
- RDS service may not be provided by all stations.
- RDS functions such as AF and TA are only active when your radio is tuned to an RDS station.

Switching the RDS display

When you tune in an RDS station its program service name is displayed. Switch the display to find out the frequency.

● Press **DISPLAY**.

Press **DISPLAY** repeatedly to switch between the following settings:

Program service name—PTY information—Frequency

PTY (program type ID code) information is listed on page 20.

- PTY information and the frequency of the current station appears on the display for eight seconds.
- If a PTY code of zero is received from a station or the signal is too weak for this unit to pick up the PTY code, you cannot switch to PTY information display. 

Selecting alternative frequencies

If you are listening to a broadcast and the reception becomes weak or there are other problems, the unit will automatically search for a different station in the same network which is broadcasting a stronger signal.

- The default setting for AF is on.

● Press **TA** and hold to turn **AF** on.

Press **TA** until **AF** indicator appears in the display.

- To turn AF off, press **TA** and hold until **AF** indicator disappears.



Notes

- You can also turn the AF function on or off in the menu that appears with the pressing of **FUNCTION**.
- Only RDS stations are tuned in during seek tuning or BSM when AF is on.
- When you recall a preset station, the tuner may update the preset station with a new frequency from the station's AF list. No preset number appears on the display if the RDS

data for the station received differs from that of the originally stored station.

- Sound may be temporarily interrupted by another program during an AF frequency search.
- When the tuner is tuned to a non-RDS station the **AF** indicator flashes.
- AF can be turned on or off independently for each FM band.

Using PI Seek

If the unit fails to find a suitable alternative frequency, or if you are listening to a broadcast and the reception becomes weak, the unit will automatically search for a different station with the same programming. During the search, **PI SEEK** is displayed and the output is muted. The muting is discontinued after completion of the PI Seek, whether or not a different station is found.

Using Auto PI Seek for preset stations

When preset stations cannot be recalled, as when travelling long distances, the unit can be set to perform PI Seek during preset recall.

- The default setting for Auto PI Seek is off.
See *Switching Auto PI Seek* on page 64.

Limiting stations to regional programming

When AF is used to automatically retune frequencies, the regional function limits the selection to stations broadcasting regional programs.

1 Press **FUNCTION** to select **REG**.

Press **FUNCTION** until **REG** appears in the display.

RDS

2 Push MULTI-CONTROL up to turn the regional function on.

REG :ON appears in the display.

- To turn the regional function off, push **MULTI-CONTROL** down.

**Notes**

- Regional programming and regional networks are organized differently depending on the country (i.e., they may change according to the hour, state or broadcast area).
- The preset number may disappear on the display if the tuner tunes in a regional station which differs from the originally set station.
- The regional function can be turned on or off independently for each FM band. 

Receiving traffic announcements

TA (traffic announcement standby) lets you receive traffic announcements automatically, no matter what source you are listening to. TA can be activated for both a TP station (a station that broadcasts traffic information) or an enhanced other network's TP station (a station carrying information which cross-references TP stations).

1 Tune in a TP or enhanced other network's TP station.

When you are tuned into a TP or enhanced other network's TP station the **TP** indicator will light.

2 Press TA to turn traffic announcement standby on.

Press **TA** and **TA** appears in the display. The tuner will stand-by for traffic announcements.

- To turn traffic announcements standby off, press **TA** again.

3 Use MULTI-CONTROL to adjust the TA volume when a traffic announcement begins.

Rotate it to increase or decrease the volume. The newly set volume is stored in memory and recalled for subsequent traffic announcements.

4 Press TA while a traffic announcement is being received to cancel the announcement.

The tuner returns to the original source but remains in the standby mode until **TA** is pressed again.

- You can also cancel the announcement by pressing **SOURCE**, **BAND** or **MULTI-CONTROL** while a traffic announcement is being received.

**Notes**

- You can also turn the TA function on or off in the menu that appears with the pressing of **FUNCTION**.
- The system switches back to the original source following traffic announcement reception.
- Only TP and enhanced other network's TP stations are tuned in during seek tuning or BSM when TA is on. 

Receiving PTY alarm broadcasts

PTY alarm is a special PTY code for announcements regarding emergencies such as natural disasters. When the tuner receives the radio alarm code, **ALARM** appears on the display and the volume adjusts to the TA volume. When the station stops broadcasting the emergency announcement, the system returns to the previous source.

- An emergency announcement can be canceled by pressing **TA**.
- You can also cancel an emergency announcement by pressing **SOURCE, BAND** or **MULTI-CONTROL**. 

Specific	Type of program
PHONE IN	Phone in
TOURING	Travel programs; not for traffic announcements
LEISURE	Hobbies and recreational activities
DOCUMENT	Documentaries



PTY list

Specific	Type of program
NEWS	News
AFFAIRS	Current affairs
INFO	General information and advice
SPORT	Sports
WEATHER	Weather reports/meteorological information
FINANCE	Stock market reports, commerce, trading, etc.
POP MUS	Popular music
ROCK MUS	Contemporary modern music
EASY MUS	Easy listening music
OTH MUS	Non-categorized music
JAZZ	Jazz
COUNTRY	Country music
NAT MUS	National music
OLDIES	Oldies, golden oldies
FOLK MUS	Folk music
L. CLASS	Light classical music
CLASSIC	Classical music
EDUCATE	Educational programs
DRAMA	Radio plays and serials
CULTURE	National or regional culture
SCIENCE	Nature, science and technology
VARIED	Light entertainment
CHILDREN	Children's
SOCIAL	Social affairs
RELIGION	Religious affairs or services

Built-in CD Player

Playing a CD

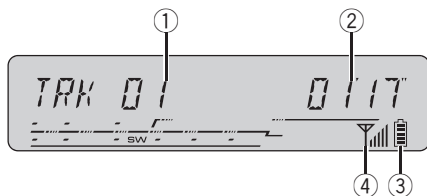

These are the basic steps necessary to play a CD with your built-in CD player. More advanced CD operation is explained starting on the next page.

- ① **Track number indicator**
Shows the track number currently playing.
- ② **Play time indicator**
Shows the elapsed playing time of the current track.
- ③ **Battery strength indicator**
Shows the battery strength of cellular phone.
 - Battery strength indicator may differ from the actual battery strength.
- ④ **Signal level indicator**
Shows the signal strength of cellular phone.
 - Signal level indicator may differ from the actual signal level.

1 Press **SOURCE** to select the built-in CD player.

Press **SOURCE** until you see **COMPACT DISC** displayed.

- If no disc is loaded in the unit, you cannot select **COMPACT DISC** (built-in CD player). Insert a disc in the unit. (Refer to page 12.)

2 To perform fast forward or reverse, push and hold **MULTI-CONTROL** left or right.

- If you select **ROUGH**, pushing and holding **MULTI-CONTROL** left or right enables you to search every 10 tracks in the current disc. (Refer to *Selecting the search method* on page 23.)

3 To skip back or forward to another track, push **MULTI-CONTROL** left or right.

Pushing **MULTI-CONTROL** right skips to the start of the next track. Pushing **MULTI-CONTROL** left once skips to the start of the current track. Pushing again will skip to the previous track. 

Introduction of advanced built-in CD player operation

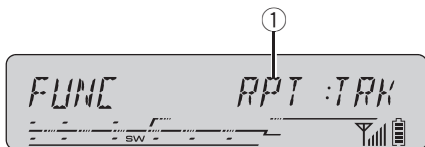

① Function display

Shows the function status.

● Press FUNCTION to display the function names.

Press **FUNCTION** repeatedly to switch between the following functions:

RPT (repeat play)—**RDM** (random play)—**SCAN** (scan play)—**PAUSE** (pause)—**COMP** (compression and BMX)—**FF/REV** (search method)

- To return to the playback display, press **BAND**.

Note

If you do not operate the function within about 30 seconds, the display is automatically returned to the playback display. 

Repeating play

There are two repeat play ranges for the built-in CD player: **RPT:DSC** (disc repeat) and **RPT:TRK** (one-track repeat).

1 Press FUNCTION to select RPT.

Press **FUNCTION** until **RPT** appears in the display.

2 Push MULTI-CONTROL left or right to select the repeat range.

This switches you to the selected setting.

- **RPT:DSC** – Repeat the current disc

- **RPT:TRK** – Repeat just the current track

Note

If you perform track search or fast forward/reverse during **RPT:TRK**, the repeat play range changes to **RPT:DSC**. 

Playing tracks in random order

Random play lets you play back tracks on the CD in a random order.

1 Press FUNCTION to select RDM.

Press **FUNCTION** until **RDM** appears in the display.

2 Push MULTI-CONTROL up to turn random play on.

Tracks will play in a random order.

- To turn random play off, push **MULTI-CONTROL** down. 

Scanning tracks of a CD

Scan play lets you hear the first 10 seconds of each track on the CD.

1 Press FUNCTION to select SCAN.

Press **FUNCTION** until **SCAN** appears in the display.

2 Push MULTI-CONTROL up to turn scan play on.

The first 10 seconds of each track is played.

3 When you find the desired track push MULTI-CONTROL down to turn scan play off.

The track will continue to play.

Built-in CD Player

- If the display has automatically returned to the playback display, select **SCAN** again by pressing **FUNCTION**.



Note

After scanning of a CD is finished, normal playback of the tracks will begin again. 

Pausing CD playback

Pause lets you temporarily stop playback of the CD.

1 Press **FUNCTION** to select **PAUSE**.

Press **FUNCTION** until **PAUSE** appears in the display.

2 Push **MULTI-CONTROL** up to turn pause on.

Playback of the current track pauses.

- To turn pause off, push **MULTI-CONTROL** down. 

Using compression and BMX

Using the COMP (compression) and BMX functions let you adjust the sound playback quality of this unit. Each of the functions has a two-step adjustment. The COMP function balances the output of louder and softer sounds at higher volumes. BMX controls sound reverberations to give playback a fuller sound. Listen to each of the effects as you select through them and use the one that best enhances the playback of the track or CD that you are listening to.

1 Press **FUNCTION** to select **COMP**.

Press **FUNCTION** until **COMP** appears in the display.

2 Push **MULTI-CONTROL** up or down to select your favorite setting.

Push **MULTI-CONTROL** up or down repeatedly to switch between the following settings:

COMP OFF—COMP 1—COMP 2—COMP OFF—BMX 1—BMX 2 

Selecting the search method

You can switch the search method between fast forward/reverse and searching every 10 tracks.

1 Press **FUNCTION** to select **FF/REV**.

Press **FUNCTION** until **FF/REV** appears in the display.

- If the search method **ROUGH** has been previously selected, **ROUGH** will be displayed.

2 Push **MULTI-CONTROL** left or right to select the search method.

Push **MULTI-CONTROL** left or right until the desired search method appears in the display.

- **FF/REV** – Fast forward and reverse
- **ROUGH** – Searching every 10 tracks 

Searching every 10 tracks in the current disc

If a disc contains over 10 tracks, you can search every 10 tracks. When a disc contains many tracks, you can roughly search for the track you want to play.

1 Select the search method **ROUGH**.

Refer to *Selecting the search method* on this page.

2 Push and hold MULTI-CONTROL left or right to search every 10 tracks on a disc.

▪ If a disc contains less than 10 tracks, pushing and holding **MULTI-CONTROL** right recalls the last track of the disc. Also, if the remaining number of tracks after searching every 10 tracks is less than 10, pushing and holding **MULTI-CONTROL** right recalls the last track of the disc.

▪ If a disc contains less than 10 tracks, pushing and holding **MULTI-CONTROL** left recalls the first track of the disc. Also, if the remaining number of tracks after searching every 10 tracks is less than 10, pushing and holding **MULTI-CONTROL** left recalls the first track of the disc. 

Using disc title functions

You can input CD titles and display the title. The next time you insert a CD for which you have entered a title, the title of that CD will be displayed.

Entering disc titles

Use the disc title input feature to store up to 48 CD titles in the unit. Each title can be up to 10 characters long.

1 Play the CD that you want to enter a title for.

2 Press FUNCTION and hold until TITLE IN appears in the display.

▪ When playing a CD TEXT disc, you cannot switch to **TITLE IN**. The disc title will have already been recorded on a CD TEXT disc.

3 Push MULTI-CONTROL up or down to select a letter of the alphabet.

Each time **MULTI-CONTROL** is pushed up, letters of the alphabet are displayed in **A B C ... X Y Z** order, numbers and symbols in **1 2 3 ... @**

< order. Each time **MULTI-CONTROL** is pushed down, letters are displayed in **Z Y X ... C B A** order.



4 Push MULTI-CONTROL right to move the cursor to the next character position.

When the letter you want is displayed, push **MULTI-CONTROL** right to move the cursor to the next position and then select the next letter. Push **MULTI-CONTROL** left to move backwards in the display.

5 Move the cursor to the last position by pushing MULTI-CONTROL right after entering the title.

When you push **MULTI-CONTROL** right one more time, the entered title is stored in memory.

6 Press BAND to return to the playback display.



Notes

- Titles remain in memory, even after the disc has been removed from the unit, and are recalled when the disc is reinserted.
- After data for 48 discs has been stored in memory, data for a new disc will overwrite the oldest one.
- If you connect a multi-CD player, you can input disc titles for up to 100 discs.

Built-in CD Player

Displaying disc titles

You can display the text information of any disc that has had a disc title entered.

- **Press DISPLAY.**

Press **DISPLAY** repeatedly to switch between the following settings:

Play time—**DISC TITLE** (disc title)

When you select **DISC TITLE**, the title of the currently playing disc is shown in the display.

- If no title has been entered for the currently playing disc, **NO DISC TITLE** is displayed.

Scrolling text information in the display

- **Press DISPLAY and hold until the text information begins to scroll through the display.**

The titles scroll. 

- If specific information has not been recorded on a CD TEXT disc, **NO XXXXX** will be displayed (e.g., **NO ARTIST NAME**).

Scrolling text information in the display

This unit can display the first 16 letters only of **DISC TITLE**, **DISC ARTIST**, **TRACK TITLE** and **TRACK ARTIST**. When the recorded information is longer than 16 letters, you can scroll the text to the left so that the rest of the title can be seen.

- **Press DISPLAY and hold until the title begins to scroll to the left.**

The rest of the title will appear in the display. 

Using CD TEXT functions

Some discs have certain information encoded on the disc during manufacture. These discs may contain such information as the CD title, track title, artist's name and playback time and are called CD TEXT discs. Only these specially encoded CD TEXT discs support the functions listed below.

Displaying text information on CD TEXT discs

- **Press DISPLAY.**

Press **DISPLAY** repeatedly to switch between the following settings:

Play time—**DISC TITLE** (disc title)—

DISC ARTIST (disc artist name)—

TRACK TITLE (track title)—**TRACK ARTIST** (track artist name)

Playing MP3/WMA/WAV

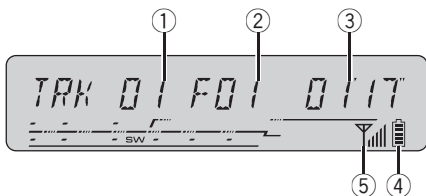

These are the basic steps necessary to play an MP3/WMA/WAV with your built-in CD player. More advanced MP3/WMA/WAV operation is explained starting on the next page.

- ① **Track number indicator**
Shows the track (file) number currently playing.
- ② **Folder number indicator**
Shows the folder number currently playing.
- ③ **Play time indicator**
Shows the elapsed playing time of the current track (file).
- ④ **Battery strength indicator**
Shows the battery strength of cellular phone.
 - Battery strength indicator may differ from the actual battery strength.
- ⑤ **Signal level indicator**
Shows the signal strength of cellular phone.
 - Signal level indicator may differ from the actual signal level.

1 Press SOURCE to select the built-in CD player.

Press **SOURCE** until you see **COMPACT DISC** displayed.

- If no disc is loaded in the unit, you cannot select **COMPACT DISC** (built-in CD player). Insert a disc in the unit. (Refer to page 12.)

2 Push MULTI-CONTROL up or down to select a folder.

- You cannot select a folder that does not have an MP3/WMA/WAV file recorded in it.
- To return to folder 01 (ROOT), press and hold **BAND**. However, if folder 01 (ROOT) contains no files, playback commences with folder 02.

3 To perform fast forward or reverse, push and hold MULTI-CONTROL left or right.

- If you select **ROUGH**, pushing and holding **MULTI-CONTROL** left or right enables you to search every 10 tracks in the current folder. (Refer to *Selecting the search method* on page 29.)

4 To skip back or forward to another track, push MULTI-CONTROL left or right.

Pushing **MULTI-CONTROL** right skips to the start of the next track. Pushing **MULTI-CONTROL** left once skips to the start of the current track. Pushing again will skip to the previous track.



Notes

- When playing discs with MP3/WMA/WAV files and audio data (CD-DA) such as CD-EXTRA and MIXED-MODE CDs, both types can be played only by switching mode between MP3/WMA/WAV and CD-DA with **BAND**.
- If you have switched between playback of MP3/WMA/WAV files and audio data (CD-DA), playback starts at the first track on the disc.
- The built-in CD player can play back an MP3/WMA/WAV file recorded on CD-ROM. (Refer to page 69 for files that can be played back.)
- Playback is carried out in order of file number. Folders are skipped if they contain no files. (If folder 01 (ROOT) contains no files, playback commences with folder 02.)
- When playing back files recorded as VBR (variable bit rate) files, the play time will not be correctly displayed if fast forward or reverse operations are used.

MP3/WMA/WAV Player

- There is no sound on fast forward or reverse.
- If the inserted disc contains no files that can be played back, **NO AUDIO** is displayed.
- If the inserted disc contains WMA files that are protected by digital rights management (DRM), **SKIPPED** is displayed while the protected file is skipped.
- If all the files on the inserted disc are secured by DRM, **PROTECT** is displayed.

Introduction of advanced built-in CD player (MP3/WMA/WAV) operation

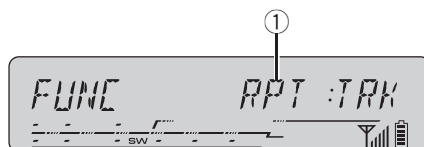

① Function display

Shows the function status.

● Press **FUNCTION** to display the function names.

Press **FUNCTION** repeatedly to switch between the following functions:

RPT (repeat play)—**RDM** (random play)—**SCAN** (scan play)—**PAUSE** (pause)—**COMP** (compression and BMX)—**FF/REV** (search method)

- To return to the playback display, press **BAND**.



Note

If you do not operate the function within about 30 seconds, the display is automatically returned to the playback display.

Repeating play

For MP3/WMA/WAV playback, there are three repeat play ranges: **RPT:FLD** (folder repeat), **RPT:TRK** (one-track repeat) and **RPT:DSC** (repeat all tracks).

1 Press **FUNCTION** to select **RPT**.

Press **FUNCTION** until **RPT** appears in the display.

2 Push MULTI-CONTROL left or right to select the repeat range.

Push **MULTI-CONTROL** left or right until the desired repeat range appears in the display.

- **RPT:DSC** – Repeat all tracks
- **RPT:TRK** – Repeat just the current track
- **RPT:FLD** – Repeat the current folder



Notes

- If you select another folder during repeat play, the repeat play range changes to **RPT:DSC**.
- If you perform track search or fast forward/reverse during **RPT:TRK**, the repeat play range changes to **RPT:FLD**.
- When **RPT:FLD** is selected, it is not possible to play back a subfolder of that folder.
- When you select **RPT:FLD** for the repeating range and return to the playback display, **FRPT** is displayed.

Playing tracks in random order

Random play lets you play back tracks in a random order within the repeat range, **RPT:FLD** and **RPT:DSC**.

1 Select the repeat range.

Refer to *Repeating play* on the previous page.

2 Press FUNCTION to select RDM.

Press **FUNCTION** until **RDM** appears in the display.

3 Push MULTI-CONTROL up to turn random play on.

Tracks will play in a random order within the previously selected **RPT:FLD** or **RPT:DSC** ranges.

- To turn random play off, push **MULTI-CONTROL** down.



Note

If you turn random play on during **RPT:FLD** and then return to the playback display, **FRDM** appears in the display.

Scanning folders and tracks

While you are using **RPT:FLD**, the beginning of each track in the selected folder plays for about 10 seconds. When you are using **RPT:DSC**, the beginning of the first track of each folder is played for about 10 seconds.

1 Select the repeat range.

Refer to *Repeating play* on the previous page.

2 Press FUNCTION to select SCAN.

Press **FUNCTION** until **SCAN** appears in the display.

3 Push MULTI-CONTROL up to turn scan play on.

The first 10 seconds of each track of the current folder (or the first track of each folder) is played.

4 When you find the desired track (or folder) push MULTI-CONTROL down to turn scan play off.

The track (or folder) will continue to play.

- If the display has automatically returned to the playback display, select **SCAN** again by using **MULTI-CONTROL**.



Notes

- After track or folder scanning is finished, normal playback of the tracks will begin again.
- If you turn scan play on during **RPT:DSC** and then return to the playback display, **FSCN** appears in the display.

MP3/WMA/WAV Player

Pausing MP3/WMA/WAV playback

Pause lets you temporarily stop playback of the MP3/WMA/WAV.

1 Press FUNCTION to select PAUSE.

Press **FUNCTION** until **PAUSE** appears in the display.

2 Push MULTI-CONTROL up to turn pause on.

Playback of the current track pauses.

- To turn pause off, push **MULTI-CONTROL** down. 

Using compression and BMX

Using the COMP (compression) and BMX functions let you adjust the sound playback quality of this unit. Each of the functions has a two-step adjustment. The COMP function balances the output of louder and softer sounds at higher volumes. BMX controls sound reverberations to give playback a fuller sound. Listen to each of the effects as you select through them and use the one that best enhances the playback of the track or CD that you are listening to.

1 Press FUNCTION to select COMP.

Press **FUNCTION** until **COMP** appears in the display.

2 Push MULTI-CONTROL up or down to select your favorite setting.

Push **MULTI-CONTROL** up or down repeatedly to switch between the following settings:

COMP OFF—COMP 1—COMP 2—
COMP OFF—BMX 1—BMX 2 

Selecting the search method

You can switch the search method between fast forward/reverse and searching every 10 tracks.

1 Press FUNCTION to select FF/REV.

Press **FUNCTION** until **FF/REV** appears in the display.

- If the search method **ROUGH** has been previously selected, **ROUGH** will be displayed.

2 Push MULTI-CONTROL left or right to select the search method.

Push **MULTI-CONTROL** left or right until the desired search method appears in the display.

- **FF/REV** – Fast forward and reverse
- **ROUGH** – Searching every 10 tracks 

Searching every 10 tracks in the current folder

If the current folder contains over 10 tracks, you can search every 10 tracks. When one folder contains a lot of tracks, you can roughly search for the track you want to play.

1 Select the search method ROUGH.

Refer to *Selecting the search method* on this page.

2 Push and hold MULTI-CONTROL left or right to search every 10 tracks in the current folder.

- If the current folder contains less than 10 tracks, pushing and holding **MULTI-CONTROL** right recalls the last track of the folder. Also, if the remaining number of tracks after searching every 10 tracks is less than 10, pushing and holding **MULTI-CONTROL** right recalls the last track of the folder.

- If the current folder contains less than 10 tracks, pushing and holding **MULTI-CONTROL** left recalls the first track of the folder. Also, if the remaining number of tracks after searching every 10 tracks is less than 10, pushing and holding **MULTI-CONTROL** left recalls the first track of the folder. 

Displaying text information on MP3/WMA/WAV disc

Text information recorded on an MP3/WMA/WAV disc can be displayed.

When playing back an MP3/WMA disc

● Press **DISPLAY**.

Press **DISPLAY** repeatedly to switch between the following settings:

Play time—**FOLDER NAME** (folder name)—**FILE NAME** (file name)—**TRACK TITLE** (track title)—**ARTIST NAME** (artist name)—**ALBUM TITLE** (album title)—**COMMENT** (comment)—Bit rate

- When playing back MP3 files recorded as VBR (variable bit rate) files, the bit rate value is not displayed even after switching to bit rate. (**VBR** will be displayed.)
- When playing back WMA files recorded as VBR (variable bit rate) files, the average bit rate value is displayed.
- If specific information has not been recorded on an MP3/WMA disc, **NO XXXX** will be displayed (e.g., **NO FILE NAME**).
- Depending on the version of iTunes® used to write MP3 files onto a disc, comment information may not be correctly displayed.
- iTunes® is a trademark of Apple Computer, Inc., registered in the U.S. and other countries.
- Depending on the version of Windows Media Player used to encode WMA files, album names

and other text information may not be correctly displayed.

When playing back a WAV disc

● Press **DISPLAY**.

Press **DISPLAY** repeatedly to switch between the following settings:

Play time—**FOLDER NAME** (folder name)—**FILE NAME** (file name)—Sampling frequency

- If specific information has not been recorded on a WAV disc, **NO XXXX** will be displayed (e.g., **NO FILE NAME**).

- You can only play back WAV files in the frequencies 16, 22.05, 24, 32, 44.1 and 48 kHz (LPCM), or 22.05 and 44.1 kHz (MS ADPCM). The sampling frequency shown in the display may be rounded. 

Scrolling text information in the display

This unit can display the first 16 letters only of **FOLDER NAME**, **FILE NAME**, **TRACK TITLE**, **ARTIST NAME**, **ALBUM TITLE** and **COMMENT**. When the recorded information is longer than 16 letters, you can scroll the text to the left so that the rest of the text information can be seen.

● Press **DISPLAY** and hold until the text information begins to scroll to the left.

The rest of the text information will appear in the display.



Note

Unlike MP3 and WMA file format, WAV files display only **FOLDER NAME** and **FILE NAME**. 

Bluetooth Telephone

Hands-free phoning with cellular phones featuring Bluetooth wireless technology

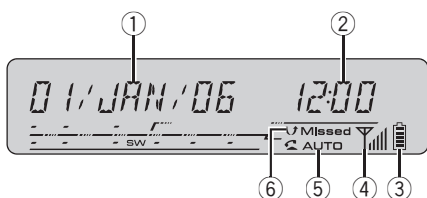

If your cellular phone features Bluetooth wireless technology, you can connect to this unit for hands-free, wireless calls, even while driving.



Important

- Prior to use, register your cellular phone featuring Bluetooth wireless technology to this unit. For details, refer to *Registering your cellular phone* on page 35.
- Since this unit is on standby to connect with your cellular phones via Bluetooth wireless technology, using this unit without running the engine can result in battery drainage.
- When phone is selected as a source, no audio adjustments, except balance adjustment and source level adjustment, are possible.

These are the basic steps necessary to make use of cellular phones featuring Bluetooth wireless technology. More advanced hands-free phoning operation is explained starting on *Introduction of advanced hands-free phoning operation* on page 34.

① Calendar display

Shows the date, month and year.

② Clock display

Shows the time.

③ Battery strength indicator

Shows the battery strength of cellular phone.

- Battery strength indicator may differ from the actual battery strength.
- If the battery strength is not available, nothing is displayed in the battery strength indicator area.

④ Signal level indicator

Shows the signal strength of cellular phone.

- Signal level indicator may differ from the actual signal level.
- Depending on the cellular phones featuring Bluetooth wireless technology, radio field intensity is not available. In this case, the signal level indicator does not appear.

⑤ Automatic answering indicator

Shows when the automatic answering function is on (for more details, refer to *Setting the automatic answering* on page 44).

⑥ Incoming call notice indication

Shows when an incoming call has been received and not checked yet.

● Press SOURCE to select the telephone.

Press **SOURCE** until you see **TELEPHONE** displayed.

- You can also select the telephone by pressing **ON HOOK** on the head unit, or **PHONE** on the remote control.
- You cannot use **ON HOOK** on the remote control.



Notes

- This unit's phone call reception is on standby when ignition switch is set to ACC or ON.

- Registered cellular phones can be connected to this unit via Bluetooth wireless technology. This unit automatically searches the registered cellular phone, and if found, connection starts automatically. (Automatic connection can be set to on or off. For more details, refer to *Connecting to a registered phone automatically* on page 37.)
- The line-of-sight distance between this unit and your cellular phone must be 10 meters or less for sending and receiving voice and data via Bluetooth wireless technology. However, the transmission distance may become shorter than the estimated distance, depending on the environment in use.
- In order to use Bluetooth wireless technology, devices must be able to interpret certain profiles. This unit is compatible with the following profiles.
 - GAP (Generic Access Profile)
 - SDAP (Service Discovery Application Profile)
 - OPP (Object Push Profile)
 - HSP (Head Set Profile)
 - HFP (Hands Free Profile)
- When phone is selected as a source, volume and equalizer curve are automatically changed to suitable settings for the phone source. When the source is returned to another source, volume and equalizer settings automatically return to the original setting.

Setting up for hands-free phoning

Before you can use the hands-free phoning function you will need to set up the unit for use with your cellular phone. This entails establishing a Bluetooth wireless connection between this unit and your phone, registering your phone with this unit, and adjusting the volume level.

1 Registration

Prior to use, register your cellular phone featuring Bluetooth wireless technology to this unit. For details, refer to *Registering your cellular phone* on page 35.

2 Connection

For detailed instructions on connecting your phone to this unit via Bluetooth wireless technology, refer to *Connecting to a cellular phone* on page 37.

3 Volume adjustment

Adjust the earpiece volume on your cellular phone for comfort. When adjusted, the volume level is memorized in this unit as the default setting.

- Caller's voice volume and ring volume may vary depending on the type of cellular phones.
- If the difference between the ring volume and caller's voice volume is big, overall volume level may become unstable.
- Before disconnecting cellular phone from this unit, make sure to adjust the volume to proper level. If the volume has been muted (zero level) on your cellular phone, the volume level of your cellular phone remains muted even after the cellular phone is disconnected from this unit.

Basic operation of hands-free phoning

These are the basic operations to use hands-free phoning via Bluetooth wireless technology. More advanced hands-free phoning operations are explained starting on *Introduction of advanced hands-free phoning operation* on page 34.

Bluetooth Telephone

Making a phone call

Dial a number

The most basic way to make a call is to simply dial the number.

Refer to *Making a call by entering phone number* on page 43 for detailed instructions.

Calling a number in the Phone Book or the Call History

Refer to *Calling a number in the Phone Book* on page 40 and *Calling a number from the Call History* on page 42 for detailed instructions.

Preset number

Numbers that you dial frequently can be assigned to presets for quick recall.

Refer to *Assigning preset numbers* on page 42 for how to assign a number to a preset.

1 Press one of preset buttons 1–6 to recall the desired preset number.

- You can also recall preset numbers 1–6 by pushing **MULTI-CONTROL** up or down.
- If the number is already in the Phone Book then the name is also displayed.
- When selecting preset numbers that have not been assigned, **NO DATA** is displayed.

2 Press OFF HOOK to make a call.

While calling, **DIALLING** is flashing.

3 Press ON HOOK to end the call.

The estimated call time appears in the display (this may differ slightly from the actual call time).



Note

You can also recall preset numbers in the menu that appears with the pressing of **FUNCTION**.

Voice recognition

If your cellular phone features voice recognition technology, you can make a call by voice commands.

- Operation varies depending on the type of your cellular phone. Refer to the instruction manual that came with your cellular phone for detailed instructions.
- This function can be operated only when the connection is established with HFP (Hands Free Profile).

1 Press BAND and hold until VOICE WAIT appears in the display.

When connecting, **VOICE WAIT** is displayed. If the connection is established by HFP (Hands Free Profile), **VOICE DIAL ON** is displayed. Voice recognition function is now ready.

- If your cellular phone does not feature voice recognition function, **NO VOICED DIAL** appears in the display and operation is not available.

2 Pronounce the name of your contact.

For more details concerning the voice recognition operation, refer to your cellular phone's instruction manual.

Taking a phone call

Answering an incoming call

Even when a source other than **TELEPHONE** is selected or when this unit itself is turned off, you can still answer incoming calls.

- Refer to *Setting the automatic answering* on page 44 to have the unit answer calls automatically.

1 When a call comes in, press OFF HOOK.

- If the private mode is selected on the cellular phone, hands-free phoning may not be performed.

2 Press ON HOOK to end the call.

The estimated call time appears in the display (this may differ slightly from the actual call time).

- You may hear a noise when you disconnect the phone.

Rejecting an incoming call

You can reject an incoming call. If you want to set this unit to automatically rejecting all incoming calls, refer to *Setting the automatic rejecting* on page 44.

● When a call comes in, press ON HOOK.

The call is rejected.

Note

The rejected call is recorded in missed call history list. About the missed call history list, refer to *Using the Call History* on page 41. 

Standby mode

Standby mode lets you use the various functions related to hands-free phoning. For more details, refer to *Introduction of advanced hands-free phoning operation* on this page.

Displaying device name

You can display the device name of cellular phone currently connected to this unit.

● Press DISPLAY.

Press **DISPLAY** repeatedly to switch between the following settings:

Calendar—device name

- When **NO CONNECTION** is displayed, you cannot use **DISPLAY**. 

Introduction of advanced hands-free phoning operation

Operating the hands-free phoning menu

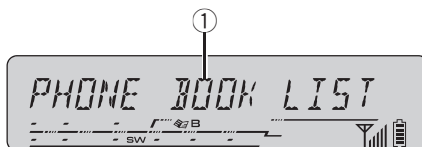

① Function display

Shows the function status.

● Press FUNCTION to display the function names.

Press **FUNCTION** repeatedly to switch between the following functions:

PHONE BOOK LIST (phone book)—

MISSED LIST (missed calls)—**DIALED LIST**

(dialled calls)—**RECEIVED LIST** (received calls)

—**PRESET DIAL LIST** (preset phone number)

—**NUMBER DIAL** (call by entering number)—

REFUSE CALLS (automatic reject setting)

- When **NO CONNECTION** is displayed, no functions, except **REFUSE CALLS**, can be selected.

- If guest phone is connected to this unit via Bluetooth wireless technology,

PHONE BOOK LIST cannot be selected.

- If cellular phone is connected to this unit via Bluetooth wireless technology with HSP (Head Set Profile), you cannot operate any functions in this menu.

- To return to the standby display, press **BAND**.

Note

If you do not operate the function within about 30 seconds, the display is automatically returned to the standby display.

Bluetooth Telephone

Operating the hands-free phoning details menu

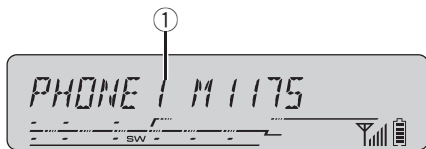

① Function display

Shows the function status.

1 Press **FUNCTION** and hold until phone user setting (e.g., **PHONE 1, P1**) appears in the display, then press **FUNCTION** to display the function names.

After phone user setting is displayed, press **FUNCTION** repeatedly to switch between the following functions:

If not registered yet.

P1 (phone user 1 registration)—**P2** (phone user 2 registration)—**P3** (phone user 3 registration)—**P4** (phone user 4 registration)—**P5** (phone user 5 registration)—**PG** (guest user registration)—**AUTO ANSWER** (automatic answer setting)—**ECHO CANCEL** (echo cancel)—**RING TONE** (ring tone select)—**R-COLOR** (illumination color setting)—**AUTO CONNECT** (automatic connection setting)—**DEVICE INFO** (device information)

If already registered and connected.

PHONE (registered phone)—**P BOOK TRANSFER** (phone book transfer)—**P BOOK NAMES** (phone book name order)—**CLR MEMO** (clear memory)—**AUTO ANSWER** (automatic answer setting)—**ECHO CANCEL** (echo cancel)—**RING TONE** (ring tone select)—**R-COLOR** (illumination color setting)—**AUTO CONNECT** (automatic connection setting)—**DEVICE INFO** (device information)

- If guest phone is connected to this unit via Bluetooth wireless technology,

P BOOK TRANSFER and **P BOOK NAMES** cannot be selected.

- If cellular phone is connected to this unit via Bluetooth wireless technology with HSP (Head Set Profile), **P BOOK TRANSFER**, **P BOOK NAMES** and **CLR MEMO** cannot be selected.

2 Press **BAND** to return to the standby display.

Registering your cellular phone

This unit can recognize up to six cellular phones: five registered cellular phones and one guest cellular phone. Before using this unit's hands-free phoning, phone registration is required.

- When you register another cellular phone to this unit, first disconnect the currently connected cellular phone from this unit. (Refer to *Disconnecting a cellular phone* on page 38.)

Searching and registering cellular phones

1 Press **FUNCTION** and hold until phone user setting (e.g., **PHONE 1, P1**) appears in the display, then press **FUNCTION** to select one of the phone user settings.

After phone user setting is displayed, press **FUNCTION** until the desired phone user setting (e.g., **P1**) appears in the display.

Bluetooth Telephone

- As you select each assignment, you can see whether or not a phone is already registered there. If the assignment is empty, **NO DATA** is displayed. If the assignment is already taken, the device name appears. If you want to replace an assignment with a new phone, first delete the current assignment. For more detailed instructions, see *Deleting a registered phone* on page 38.
- You can select one of the registered numbers. If you want to register a cellular phone that is rarely used with this unit, it is possible to register it as a guest phone.

2 Push MULTI-CONTROL left or right to select REGISTER.

Each time **MULTI-CONTROL** is pushed left or right, the status is selected in the following order:

If not registered yet.

NO DATA (no data)—**CONNECT OPEN** (connection open)—**REGISTER** (register)

If registered and disconnected.

Device name—**DELETE PHONE** (delete phone)—**CONNECT OPEN** (connection open)—**CONNECT PHONE** (connect)

3 Push MULTI-CONTROL up to search for available cellular phones.

SEARCHING begins to flash. When available cellular phones featuring Bluetooth wireless technology are found, device names are displayed.

- If two or more cellular phones are found, push **MULTI-CONTROL** left or right to select a cellular phone you want to register.
- If this unit fails to find any available cellular phones, **NOT FOUND** is displayed.

4 Push MULTI-CONTROL up to register the cellular phone in this unit.

REGISTERING begins to flash. To complete the registration, please check the device name (**PIONEER BT UNIT**) and enter the link code (1111) on your cellular phone. If the registra-

tion is completed, **REG COMPLETED** is displayed.

- If the registration failed, **REG ERROR** is displayed. In this case, return to step 1 and try again.
- If you try registering the cellular phone that has been already registered to this unit, **SAME AS PHONE** is displayed and the registration cannot be performed.



Notes

- Depending on the type of cellular phone, registration is available only from a cellular phone. (Refer to *Using a cellular phone to initiate a registration* on this page.)
- Audio adjustment (refer to page 58) can be set independently for each user.

Using a cellular phone to initiate a registration

Putting the unit in **CONNECT OPEN** mode allows you to establish a Bluetooth wireless connection from your phone. You may need to refer to the operation manual that came with your phone if you are unsure how to initiate a registration from your phone.

1 Select CONNECT OPEN.

Refer to *Searching and registering cellular phones* on the previous page.

2 Push MULTI-CONTROL up to select CONNECT WAIT.

The unit is now on standby for connection from cellular phone.

Bluetooth Telephone

3 Use cellular phone to register in this unit.

To complete the registration, please check the device name (**PIONEER BT UNIT**) and enter the link code (1111) on your cellular phone. If the registration is completed, **REG COMPLETED** is displayed.

- Operation varies depending on the type of your cellular phone. Refer to the instruction manual that came with your cellular phone for detailed instructions.



Note

If one cellular phone is shared of its registration with another User registration assignment, Automatic Connection may not work properly.

Connecting to a cellular phone

To use a phone wirelessly with this unit, it is necessary first to establish a connection using Bluetooth wireless technology.

- HFP (Hands Free Profile) is prioritized over HSP (Head Set Profile) in the connection via Bluetooth wireless technology. If connection cannot be established by HFP, HSP connection takes place.

Connecting to a registered phone manually

Select a phone from the registration assignments to connect to the phone manually.

1 Press **FUNCTION** and hold until phone user setting (e.g., **PHONE 1, P1**) appears in the display, then press **FUNCTION** to select one of the phone user settings.

After phone user setting is displayed, press **FUNCTION** until the desired phone user setting (e.g., **P1**) appears in the display.

2 Push **MULTI-CONTROL** left or right to select **CONNECT PHONE**.

Each time **MULTI-CONTROL** is pushed left or right, the status is selected in the following order:

Device name—**DELETE PHONE** (delete phone)
—**CONNECT OPEN** (connection open)—**CONNECT PHONE** (connect)

- If your cellular phone featuring Bluetooth wireless technology has not been registered yet, **CONNECT PHONE** will not appear.

3 Push **MULTI-CONTROL** up to connect a cellular phone to this unit.

While connecting, **CONNECTING** is flashing. If the connection is established, **CONNECTED** is displayed.

- If **AUTO CONNECT** is set to on, registered cellular phone is connected automatically. For more details, refer to *Connecting to a registered phone automatically* on this page.
- If the connection failed, **CONNECT ERROR** is displayed. Check the cellular phone, then try again.

Connecting to a registered phone automatically

When Automatic Connection is active the unit will automatically establish a connection with a registered phone when it comes into range.

- This feature may not work with all phones. If your registered phone fails to connect with Automatic Connection, use the manual connection method explained in *Connecting to a registered phone manually* on this page.
- This feature cannot be set for each different user phone.

1 Press FUNCTION and hold until phone user setting (e.g., PHONE 1, P1) appears in the display, then press FUNCTION to select AUTO CONNECT.

After phone user setting is displayed, press **FUNCTION** until **AUTO CONNECT** appears in the display.

2 Push MULTI-CONTROL up to turn automatic connection on.

AUTO CONNECT:ON appears in the display.

- To turn automatic connection off, push **MULTI-CONTROL** down.



Note

Automatic connection is performed in the registration number order. 

Disconnecting a cellular phone

When you are done using your phone with this unit, you can close the Bluetooth wireless connection.

1 Press FUNCTION and hold until phone user setting (e.g., PHONE 1) appears in the display.

The user setting of the currently connected phone is displayed.

2 Push MULTI-CONTROL up to display DISCONNECT.

3 Push MULTI-CONTROL up again to disconnect a cellular phone from this unit.

After the disconnection is completed, **DISCONNECTED** is displayed. 

Deleting a registered phone

If you no longer need to use a registered phone with this unit, you can delete it from the registration assignment for another phone. To delete a registered phone, it must be disconnected first.

- If a registered phone is deleted from this unit, the Phone Book and other settings of that phone are cleared simultaneously.

1 Press FUNCTION and hold until phone user setting (e.g., PHONE 1, P1) appears in the display, then press FUNCTION to select one of the phone user settings.

After phone user setting is displayed, press **FUNCTION** until the desired phone user setting (e.g., **P1**) appears in the display.

2 Push MULTI-CONTROL left or right to select DELETE PHONE.

3 Push MULTI-CONTROL up to display DELETE YES.

Deleting phone is now on standby.

- If you do not want to delete phone that you have selected, push **MULTI-CONTROL** down to return to **DELETE PHONE**.

4 Push and hold MULTI-CONTROL up to delete the phone.

After the phone is deleted, **DELETED** is displayed. 

Bluetooth Telephone

Using the Phone Book

The Phone Book can store up to 500 names and numbers. Use the Phone Book to browse for numbers on the unit's display and select numbers to call. Names and phone numbers stored in a registered user phone's address book can be transferred to the Phone Book, allowing you to fill the Phone Book quickly and easily with your contacts.

Transferring entries to the Phone Book

If guest phone is connected to this unit via Bluetooth wireless technology, this function cannot be selected.

To populate the Phone Book you can transfer the numbers in a registered user phone's address book.

The Phone Book can hold a total of 500 entries; 200 from User 1, 100 from User 2, 100 from User 3, 50 from User 4, and 50 from User 5.

- With some cellular phones, it may not be possible to transfer whole phone book at a time. In this case, transfer phone book entries one by one from your phone by using your cellular phone.
- Depending on the cellular phone connected via Bluetooth wireless technology, this unit cannot display the Phone Book correctly. (Some characters may be garbled.)
- If the phone book in the cellular phone contains image data, phone book may not be correctly transferred.

1 Press FUNCTION and hold until phone user setting (e.g., PHONE 1) appears in the display, then press FUNCTION to select P BOOK TRANSFER.

After phone user setting is displayed, press **FUNCTION** until **P BOOK TRANSFER** appears in the display.

2 Push **MULTI-CONTROL** up to switch to the phone book transfer standby mode. **TRANSFER** appears in the display.

3 Use cellular phone to perform phone book transfer.

Perform phone book transfer using the cellular phone. For detailed instruction on this, refer to the instruction manual that came with your cellular phone.

- While transferring the phone book, transfer progress is displayed. Progress status is shown with common fraction. Denominator shows the maximum number that can be stored and numerator shows the progress status.
- To cancel the transferring process, push **MULTI-CONTROL** down.

4 DATA TRANSFERRED is displayed and phone book transfer is completed.

Changing the Phone Book transference order

You can choose to transfer the Phone Book sorted alphabetically by first name or family name.

1 Press FUNCTION and hold until phone user setting (e.g., PHONE 1) appears in the display, then press FUNCTION to select P BOOK NAMES.

After phone user setting is displayed, press **FUNCTION** until **P BOOK NAMES** appears in the display.

2 Push MULTI-CONTROL up or down to change the name transference order.

Push **MULTI-CONTROL** up to select family name and **INV** appears in the display. Push **MULTI-CONTROL** down to select first name and **NOR** appears in the display.

Calling a number in the Phone Book

You can select a Phone Book entry and make the call.

1 Press **FUNCTION** to select **PHONE BOOK LIST**.

Press **FUNCTION** until **PHONE BOOK LIST** appears in the display.

The caller name stored in the Phone Book is displayed.

- If caller name has not been entered, phone number is displayed.

2 Push **MULTI-CONTROL** up or down to select a Phone Book entry you want to call.

Each time **MULTI-CONTROL** is pushed up or down, Phone Book entries changes.

3 Push **MULTI-CONTROL** right to display the genre and phone number of the selected entry.

- You can switch between phone number and caller name by pressing **DISPLAY**.
- You can scroll the name and phone number by holding **DISPLAY**.
- If you want to go back and select another entry, push **MULTI-CONTROL** left.

4 Press **OFF HOOK** to make a call.

While calling, **DIALLING** is flashing.

5 Press **ON HOOK** to end the call.

The estimated call time appears in the display (this may differ slightly from the actual call time).

Editing the name of a Phone Book entry

You can edit the names of Phone Book entries. Each name can be up to 40 characters long.

1 Press **FUNCTION** to select **PHONE BOOK LIST**.

Press **FUNCTION** until **PHONE BOOK LIST** appears in the display.

The caller name stored in the Phone Book is displayed.

- If caller name has not been entered, phone number is displayed.

2 Push **MULTI-CONTROL** up or down to select a Phone Book entry.

Each time **MULTI-CONTROL** is pushed up or down, Phone Book entries changes.

3 Push **MULTI-CONTROL** right to display the genre and phone number of the selected entry.

4 Push and hold **MULTI-CONTROL** right to display the name input screen.

5 Press button **1** and **6** to select the desired character type.

Pressing button **1** enables you to switch character set between alphabet characters and ISO8859-5 (Russian characters) alternately. Pressing button **6** enables you to switch character set between ISO8859-1 (European characters) and ISO8859-5 (Russian characters) alternately.

- European characters and Russian characters can't be mixed.
- This unit can display Russian, but it is not complete. For more details, see *Russian character chart* on page 71.

6 Push **MULTI-CONTROL** up or down to select a letter.

7 Push **MULTI-CONTROL** right to move the cursor to the next character position.

When the letter you want is displayed, push **MULTI-CONTROL** right to move the cursor to the next position and then select the next letter. Push **MULTI-CONTROL** left to move backwards in the display.

Bluetooth Telephone

8 Push and hold MULTI-CONTROL right until the beep sounds after editing name.

The entered name is stored in memory. 

Clearing memory

You can clear memory of each item; Phone Book, dialled/received/missed call history list and preset phone number.

1 Press FUNCTION and hold until phone user setting (e.g., PHONE 1) appears in the display, then press FUNCTION to select CLR MEMO.

After phone user setting is displayed, press **FUNCTION** until **CLR MEMO** appears in the display.

2 Push MULTI-CONTROL left or right to select the desired item.

Each time **MULTI-CONTROL** is pushed left or right, the items are selected in the following order:

PH BOOK (phone book)—**MISSED** (missed call history)—**DIALLED** (dialled call history)—**RECEIVE** (received call history)—**PRESET** (preset phone numbers)—**ALL** (delete all memory)

- If you select **ALL**, all memory regardless of items will be cleared.
- If guest phone is connected to this unit via Bluetooth wireless technology, **PH BOOK** cannot be selected.

3 Push MULTI-CONTROL up to determine the item that you want to delete from this unit.

CLEAR MEMORY:YES is displayed. Clearing memory is now on standby.

- If you do not want to clear memory that you have selected, push **MULTI-CONTROL** down to return to **CLR MEMO**.

4 Push and hold MULTI-CONTROL up to clear the memory.

CLEAR is displayed and data on the selected item is cleared from this unit's memory. 

Using the Call History

The ten most recent calls made (dialled), received and missed, together with their times and dates, are stored in the Call History. You can browse the Call History and call numbers from it.

Displaying the Call History

The Call History is divided into three groups: Missed calls, Dialled calls, and Received calls. You can see the time and date of the call, as well as the number (and name if the number is in the Phone Book).

1 Press FUNCTION to select the desired list.

Press **FUNCTION** to select the list for making a call from among **MISSED LIST**, **DIALLED LIST** and **RECEIVED LIST**.

- If no phone numbers have been stored in the selected list, **NO DATA** is displayed.

2 Push MULTI-CONTROL up or down to select the desired phone number.

Each time **MULTI-CONTROL** is pushed up or down, the phone number stored in the list is changed.

- If a call you received is anonymous, reception date and time are displayed.

Switching the display

1 Display the list and select a phone number.

Refer to *Displaying the Call History* on this page.

Bluetooth Telephone

2 Press **DISPLAY** to switch the display.

Press **DISPLAY** repeatedly to switch between the following displays:

Caller name—Phone number—Calling time and date

- You can scroll the name and phone number by holding **DISPLAY**.
- If name and phone number have not been stored in the Call History, the display does not be switched to the name and phone number.

Calling a number from the Call History

1 Display the list and select a phone number.

Display the phone number you want to make a call.

Refer to *Displaying the Call History* on the previous page.

2 Press **OFF HOOK** to make a call.

While calling, **DIALLING** is flashing.

3 Press **ON HOOK** to end the call.

The estimated call time appears in the display (this may differ slightly from the actual call time).

Calling an international number from the Call History

When calling an international number stored in the Call History, proceed the country code with a +.

1 Display the phone number you want to make an international call.

Refer to *Switching the display* on the previous page.

2 Push and hold **MULTI-CONTROL right** to add +.

- To delete +, push and hold **MULTI-CONTROL right** again.

3 Press **OFF HOOK** to make a call.

While calling, **DIALLING** is flashing.

4 Press **ON HOOK** to end the call.

The estimated call time appears in the display (this may differ slightly from the actual call time). 

Assigning preset numbers

You can assign up to six frequently called phone numbers to number presets (**PRESET1—PRESET6**) for quick recall in the telephone source standby mode.

1 Press **FUNCTION** to select the desired list.

Press **FUNCTION** to select the list from among **PHONE BOOK LIST**, **MISSED LIST**, **DIALLED LIST** and **RECEIVED LIST**.

- If no phone numbers have been stored in the selected list, **NO DATA** is displayed.

2 When selecting **PHONE BOOK LIST**, push **MULTI-CONTROL right**.

The genre and phone number of the selected entry is displayed.

3 Press one of preset buttons 1–6 and hold until the beep sounds.

The selected phone number has been stored in memory. The next time you press the same preset button, the phone number is recalled from memory.



Note

Up to 36 phone numbers (six phone numbers for each of the five registered phones and guest phone) can be stored in memory. 

Bluetooth Telephone

Making a call by entering phone number

You can make a call by directly entering phone numbers on this unit.

1 Press FUNCTION to select NUMBER DIAL.

Press **FUNCTION** until **NUMBER DIAL** appears in the display.

2 Push MULTI-CONTROL up or down to select a number.

Pushing **MULTI-CONTROL** up repeatedly changes numbers in **1 2 3 ... 9 0 +** order. Pushing it down changes in **+ 0 9 ... 3 2 1** order.

3 Push MULTI-CONTROL right to move the cursor to the next position.

When the number you want is displayed, push **MULTI-CONTROL** right to move the cursor to the next position and then select the next number. Push **MULTI-CONTROL** left to move backwards in the display.

- Up to 24 digits can be entered.

4 If you have completed entering the number, press OFF HOOK to make a call.

While calling, **DIALLING** is flashing.

5 Press ON HOOK to end the call.

The estimated call time appears in the display (this may differ slightly from the actual call time).

Echo canceling and noise reduction

When you are operating hands-free phoning in the vehicle, you may hear undesired echo. This function reduces the echo and noise and keeps a certain sound quality.

- This feature cannot be set for each different user phone.

1 Press FUNCTION and hold until phone user setting (e.g., PHONE 1, P1) appears in the display, then press FUNCTION to select ECHO CANCEL.

After phone user setting is displayed, press **FUNCTION** until **ECHO CANCEL** appears in the display.

2 Push MULTI-CONTROL up to turn echo canceling on.

ECHO CANCEL :ON appears in the display.

- To turn echo canceling off, push **MULTI-CONTROL** down.

Changing the ring tone

The unit offers you to turn the ring tone for incoming calls on or off.

- The ring tone you select for this unit has no effect on the ring tone used by your phone. If you do not want your phone and this unit to ring at the same time, we recommend you turn the ring tone of one or the other off.

1 Press FUNCTION and hold until phone user setting (e.g., PHONE 1, P1) appears in the display, then press FUNCTION to select RING TONE.

After phone user setting is displayed, press **FUNCTION** until **RING TONE** appears in the display.

2 Push MULTI-CONTROL left or right to select the desired ring tone.

Each time **MULTI-CONTROL** is pushed left or right, the ring tone is selected in the following order:

OFF (ring tone off)—**1** (ring tone 1)—**2** (ring tone 2)—**3** (ring tone 3)

Setting the automatic answering

If this function is on, this unit automatically answers all incoming calls.

1 Press FUNCTION and hold until phone user setting (e.g., PHONE 1, P1) appears in the display, then press FUNCTION to select AUTO ANSWER.

After phone user setting is displayed, press **FUNCTION** until **AUTO ANSWER** appears in the display.

2 Push MULTI-CONTROL up to turn automatic answering on.

AUTO ANSWER:ON appears in the display.

- To turn automatic answering function off, push **MULTI-CONTROL** down.



Note

If both the automatic reject and automatic answer functions are set to ON, the automatic reject is prioritized and all incoming calls are automatically rejected. 

Setting the automatic rejecting

If this function is on, this unit automatically rejects all incoming calls.

- Even if you rejected an incoming call, the call record is memorized in missed call history list.
- This feature cannot be set for each different user phone.

1 Press FUNCTION to select REFUSE CALLS.

Press **FUNCTION** until **REFUSE CALLS** appears in the display.

2 Push MULTI-CONTROL up to turn automatic call rejection on.

REFUSE CALLS:ON appears in the display.

- To turn automatic call rejection off, push **MULTI-CONTROL** down. 

Displaying BD (Bluetooth Device) address

Each device featuring Bluetooth wireless technology is allocated a unique 48-bit device address. Each device address consists of a 12-digit of hexadecimal string.

You can display the BD address of your cellular phone and this unit.

Displaying BD address of your cellular phone

1 Press FUNCTION and hold until phone user setting (e.g., PHONE 1) appears in the display, then press FUNCTION to select one of the phone user settings.

After phone user setting is displayed, press **FUNCTION** until the desired phone user setting (e.g., **PHONE 1**) appears in the display.

2 Press DISPLAY to display the BD address.

12-digit hexadecimal string is displayed.

- To return to the device name, press **DISPLAY** again.

3 Press BAND to return to the standby display.

Bluetooth Telephone

Displaying BD address of this unit

1 Press FUNCTION and hold until phone user setting (e.g., PHONE 1, P1) appears in the display, then press FUNCTION to select DEVICE INFO.

After phone user setting is displayed, press **FUNCTION** until **DEVICE INFO** appears in the display.

The device name (**PIONEER BT UNIT**) of this unit appears in the display.

2 Push MULTI-CONTROL left or right to select the desired display.

Each time **MULTI-CONTROL** is pushed left or right, displays are selected in the following order:

PIONEER BT UNIT (device name)—BD address—version of microprocessor (this unit)—version of BD module (this unit)

Selecting the illumination color for incoming calls

You can assign one of illumination colors to be lighted for incoming calls. A different illumination color can be assigned for each different user phone.

1 Press FUNCTION and hold until phone user setting (e.g., PHONE 1, P1) appears in the display, then press FUNCTION to select R-COLOR.

After phone user setting is displayed, press **FUNCTION** until **R-COLOR** appears in the display.

2 Push MULTI-CONTROL left or right to select the desired illumination color.

Each time **MULTI-CONTROL** is pushed left or right, the illumination color is selected in the following order:

OFF (off)—**WHITE** (white)—**SKYBLUE** (sky blue)—**O-BLUE** (ocean blue)—**DEEPBLUE**

(deep blue)—**PINK** (pink)—**RED** (red)—**AMBER** (amber)—**ORANGE** (orange)—**GREEN** (green)—**P-GREEN** (pure green)—**RAINBOW1** (rainbow1)—**RAINBOW2** (rainbow2)



Note

RAINBOW1 and **RAINBOW2** change the illumination color continuously. Since color patterns for **RAINBOW1** and **RAINBOW2** are different, select the setting that fits your mood.

Playing a CD

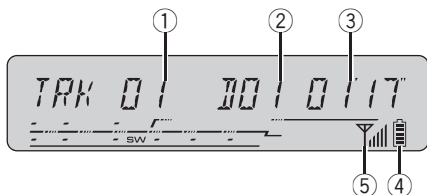

You can use this unit to control a multi-CD player, which is sold separately.

These are the basic steps necessary to play a CD with your multi-CD player. More advanced CD operation is explained starting on the next page.

① Track number indicator

Shows the track number currently playing.

② Disc number indicator

Shows the disc number currently playing.

③ Play time indicator

Shows the elapsed playing time of the current track.

④ Battery strength indicator

Shows the battery strength of cellular phone.

- Battery strength indicator may differ from the actual battery strength.

⑤ Signal level indicator

Shows the signal strength of cellular phone.

- Signal level indicator may differ from the actual signal level.

1 Press SOURCE to select the multi-CD player.

Press **SOURCE** until you see **MULTI CD** displayed.

2 Select a disc you want to listen to with the 1–6 buttons.

For discs 1 to 6, press the corresponding button number.

For discs 7 to 12, press and hold the corresponding numbers, such as **1** for disc 7, until the disc number appears in the display.

- You can also sequentially select a disc by pushing **MULTI-CONTROL** up or down.

3 To perform fast forward or reverse, push and hold MULTI-CONTROL left or right.

4 To skip back or forward to another track, push MULTI-CONTROL left or right.

Pushing **MULTI-CONTROL** right skips to the start of the next track. Pushing **MULTI-CONTROL** left once skips to the start of the current track. Pushing again will skip to the previous track.



Notes

- When the multi-CD player performs the preparatory operations, **READY** is displayed.
- If an error message such as **ERROR-11** is displayed, refer to the multi-CD player owner's manual.
- If there are no discs in the multi-CD player magazine, **NO DISC** is displayed. ▣

50-disc multi-CD player

Only those functions described in this manual are supported by 50-disc multi-CD players.

- This unit is not designed to operate disc title list functions with a 50-disc multi-CD player. About the disc title list functions, please refer to *Selecting discs from the disc title list* on page 51. ▣

Multi-CD Player

Introduction of advanced multi-CD player operation

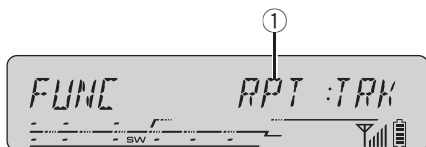

① Function display

Shows the function status.

● Press **FUNCTION** to display the function names.

Press **FUNCTION** repeatedly to switch between the following functions:

RPT (repeat play)—**DISC LIST** (disc title list)—

RDM (random play)—**SCAN** (scan play)—

PAUSE (pause)—**COMP** (compression and DBE)—**ITS-P** (ITS play)

- To return to the playback display, press **BAND**.



Note

If you do not operate the function within about 30 seconds, the display is automatically returned to the playback display. 

Repeating play

There are three repeat play ranges for the multi-CD player: **RPT:MCD** (multi-CD player repeat), **RPT:TRK** (one-track repeat) and **RPT:DSC** (disc repeat).

1 Press **FUNCTION** to select **RPT**.

Press **FUNCTION** until **RPT** appears in the display.

2 Push **MULTI-CONTROL** left or right to select the repeat range.

Push **MULTI-CONTROL** left or right until the desired repeat range appears in the display.

- **RPT:MCD** – Repeat all discs in the multi-CD player
- **RPT:TRK** – Repeat just the current track
- **RPT:DSC** – Repeat the current disc



Notes

- If you select other discs during repeat play, the repeat play range changes to **RPT:MCD**.
- If you perform track search or fast forward/reverse during **RPT:TRK**, the repeat play range changes to **RPT:DSC**.
- When you select **RPT:DSC** for the repeating range and return to the playback display, **DRPT** is displayed. 

Playing tracks in random order

Random play lets you play back tracks in random order within the repeat range, **RPT:MCD** and **RPT:DSC**.

1 Select the repeat range.

Refer to *Repeating play* on this page.

2 Press **FUNCTION** to select **RDM**.

Press **FUNCTION** until **RDM** appears in the display.

3 Push **MULTI-CONTROL** up to turn random play on.

Tracks will play in a random order within the previously selected **RPT:MCD** or **RPT:DSC** ranges.

- To turn random play off, push **MULTI-CONTROL** down.

**Note**

If you turn random play on during **RPT:DSC** and then return to the playback display, **DRDM** appears in the display.

Scanning CDs and tracks

While you are using **RPT:DSC**, the beginning of each track on the selected disc plays for about 10 seconds. When you are using **RPT:MCD**, the beginning of the first track of each disc is played for about 10 seconds.

1 Select the repeat range.

Refer to *Repeating play* on the previous page.

2 Press FUNCTION to select SCAN.

Press **FUNCTION** until **SCAN** appears in the display.

3 Push MULTI-CONTROL up to turn scan play on.

The first 10 seconds of each track of the current disc (or the first track of each disc) is played.

4 When you find the desired track (or disc) push MULTI-CONTROL down to turn scan play off.

The track (or disc) will continue to play.

- If the display has automatically returned to the playback display, select **SCAN** again by pressing **FUNCTION**.

**Notes**

- After track or disc scanning is finished, normal playback of the tracks will begin again.
- If you turn scan play on during **RPT:MCD** and then return to the playback display, **DSCN** appears in the display.

Pausing CD playback

Pause lets you temporarily stop playback of the CD.

1 Press FUNCTION to select PAUSE.

Press **FUNCTION** until **PAUSE** appears in the display.

2 Push MULTI-CONTROL up to turn pause on.

Playback of the current track pauses.

- To turn pause off, push **MULTI-CONTROL** down.

Using ITS playlists

ITS (instant track selection) lets you make a playlist of favorite tracks from those in the multi-CD player magazine. After you have added your favorite tracks to the playlist you can turn on ITS play and play just those selections.

Creating a playlist with ITS programming

You can use ITS to enter and play back up to 99 tracks per disc from up to 100 discs (with the disc titles). (With multi-CD players sold before the CDX-P1250 and CDX-P650, up to 24 tracks can be stored in the playlist.)

1 Play a CD that you want to program.

Push **MULTI-CONTROL** up or down to select the CD.

2 Press FUNCTION and hold until TITLE IN appears in the display, then press FUNCTION to select ITS.

After **TITLE IN** is displayed, press **FUNCTION** repeatedly, the following functions appear in the display:

Multi-CD Player

TITLE IN (disc title input)—**ITS** (ITS programming)

3 Select the desired track by pushing MULTI-CONTROL left or right.

4 Push MULTI-CONTROL up to store the currently playing track in the playlist.

ITS IN is displayed briefly and the currently playing selection is added to your playlist. The display then shows **ITS** again.

5 Press BAND to return to the playback display.



Note

After data for 100 discs has been stored in memory, data for a new disc will overwrite the oldest one.

Playback from your ITS playlist

ITS play lets you listen to the tracks that you have entered into your ITS playlist. When you turn on ITS play, tracks from your ITS playlist in the multi-CD player will begin to play.

1 Select the repeat range.

Refer to *Repeating play* on page 47.

2 Press FUNCTION to select ITS-P.

Press **FUNCTION** until **ITS-P** appears in the display.

3 Push MULTI-CONTROL up to turn ITS play on.

ITS-P:ON appears in the display. Playback begins of those tracks from your playlist within the previously selected **RPT:MCD** or **RPT:DSC** ranges.

- If no tracks in the current range are programmed for ITS play, then **EMPTY** is displayed.
- To turn ITS play off, push **MULTI-CONTROL** down.

Erasing a track from your ITS playlist

You can delete a track from your ITS playlist if ITS play is on.

If ITS play is already on, skip to step 2. If ITS play is not already on, press **FUNCTION**.

1 Play the CD with the track you want to delete from your ITS playlist, and turn ITS play on.

Refer to *Playback from your ITS playlist* on this page.

2 Press FUNCTION and hold until TITLE IN appears in the display, then press FUNCTION to select ITS.

After **TITLE IN** is displayed, press **FUNCTION** until **ITS** appears in the display.

3 Select the desired track by pushing MULTI-CONTROL left or right.

4 Push MULTI-CONTROL down to erase the track from your ITS playlist.

The currently playing selection is erased from your ITS playlist and playback of the next track from your ITS playlist begins.

- If there are no tracks from your playlist in the current range, **EMPTY** is displayed and normal play resumes.

5 Press BAND to return to the playback display.

Erasing a CD from your ITS playlist

You can delete all tracks of a CD from your ITS playlist if ITS play is off.

1 Play the CD that you want to delete.

Push **MULTI-CONTROL** up or down to select the CD.

Multi-CD Player

2 Press FUNCTION and hold until TITLE IN appears in the display, then press FUNCTION to select ITS.

After **TITLE IN** is displayed, press **FUNCTION** until **ITS** appears in the display.

3 Push MULTI-CONTROL down to erase all tracks on the currently playing CD from your ITS playlist.

All tracks on the currently playing CD are erased from your playlist and **ITS CLR** is displayed.

4 Press BAND to return to the playback display. 

Using disc title functions

You can input CD titles and display the titles. Then you can easily search for and play a desired disc.

Entering disc titles

Use the disc title input feature to store up to 100 CD titles (with ITS playlist) into the multi-CD player. Each title can be up to 10 characters long.

1 Play the CD that you want to enter a title for.

Push **MULTI-CONTROL** up or down to select the CD.

2 Press FUNCTION and hold until TITLE IN appears in the display.

After **TITLE IN** is displayed, press **FUNCTION** repeatedly, the following functions appear in the display:

TITLE IN (disc title input)—**ITS** (ITS programming)

- When playing a CD TEXT disc on a CD TEXT compatible multi-CD player, you cannot switch to

TITLE IN. The disc title has already been recorded on a CD TEXT disc.

3 Push MULTI-CONTROL up or down to select a letter of the alphabet.

Each time **MULTI-CONTROL** is pushed up, letters of the alphabet are displayed in **A B C ... X Y Z** order, numbers and symbols in **1 2 3 ... @ # <** order. Each time **MULTI-CONTROL** is pushed down, letters are displayed in **Z Y X ... C B A** order.



4 Push MULTI-CONTROL right to move the cursor to the next character position.

When the letter you want is displayed, push **MULTI-CONTROL** right to move the cursor to the next position and then select the next letter. Push **MULTI-CONTROL** left to move backwards in the display.

5 Move the cursor to the last position by pushing MULTI-CONTROL right after entering the title.

When you push **MULTI-CONTROL** right one more time, the entered title is stored in memory.

6 Press BAND to return to the playback display.



Notes

- Titles remain in memory, even after the disc has been removed from the magazine, and are recalled when the disc is reinserted.
- After data for 100 discs has been stored in memory, data for a new disc will overwrite the oldest one.

Multi-CD Player

Displaying disc titles

You can display the text information of any disc that has had a disc title entered.

- **Press DISPLAY.**

Press **DISPLAY** repeatedly to switch between the following settings:

Play time—**DISC TITLE** (disc title)

When you select **DISC TITLE**, the title of the currently playing disc is shown in the display.

- If no title has been entered for the currently playing disc, **NO DISC TITLE** is displayed.

Scrolling text information in the display

- **Press DISPLAY and hold until the text information begins to scroll through the display.**

The titles scroll.

Selecting discs from the disc title list

Disc title list lets you see the list of disc titles that have been entered into the multi-CD player and select one of them to play back.

- 1 Press FUNCTION to select DISC LIST.**

Press **FUNCTION** until **DISC LIST** appears in the display.

- 2 Push MULTI-CONTROL left or right to scroll through the list of titles that have been entered.**

- If no title has been entered for a disc, title is not displayed.

- 3 Push MULTI-CONTROL up to play your favorite CD title.**

That selection will begin to play.

Using CD TEXT functions

You can use these functions only with a CD TEXT compatible multi-CD player.

Some discs have certain information encoded on the disc during manufacture. These discs may contain such information as the CD title, track title, artist's name and playback time and are called CD TEXT discs. Only these specially encoded CD TEXT discs support the functions listed below.

Displaying text information on CD TEXT discs

- **Press DISPLAY.**

Press **DISPLAY** repeatedly to switch between the following settings:

Play time—**DISC TITLE** (disc title)—

DISC ARTIST (disc artist name)—

TRACK TITLE (track title)—**TRACK ARTIST**

(track artist name)

- If specific information has not been recorded on a CD TEXT disc, **NO XXXX** will be displayed (e.g., **NO ARTIST NAME**).

Scrolling text information in the display

This unit can display the first 16 letters only of **DISC TITLE**, **DISC ARTIST**, **TRACK TITLE** and **TRACK ARTIST**. When the recorded information is longer than 16 letters, you can scroll the text to the left so that the rest of the title can be seen.

- **Press DISPLAY and hold until the title begins to scroll to the left.**

The rest of the title will appear in the display.

Using compression and bass emphasis

You can use these functions only with a multi-CD player that supports them.

Using COMP (compression) and DBE (dynamic bass emphasis) functions lets you adjust the sound playback quality of the multi-CD player. Each of the functions has a two-step adjustment. The COMP function balances the output of louder and softer sounds at higher volumes. DBE boosts bass levels to give playback a fuller sound. Listen to each of the effects as you select them and use the one that best enhances the playback of the track or CD that you are listening to.

1 Press FUNCTION to select COMP.

Press **FUNCTION** until **COMP** appears in the display.

- If the multi-CD player does not support COMP/DBE, **NO COMP** is displayed when you attempt to select it.

2 Push MULTI-CONTROL up or down to select your favorite setting.

Push **MULTI-CONTROL** up or down repeatedly to switch between the following settings:

COMP OFF—COMP 1—COMP 2—

COMP OFF—DBE 1—DBE 2 

Playing songs on iPod

Listening to songs on your iPod

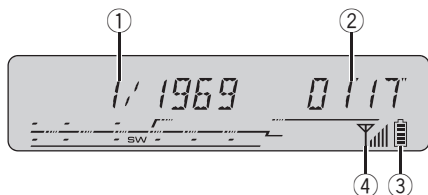

You can use this unit to control an iPod adapter, which is sold separately.

These are the basic steps necessary to operate an iPod adapter. More advanced iPod adapter operation is explained starting on *Introduction of advanced iPod adapter operation* on the next page.

① Song number indicator

Shows the number of song played in the selected list.

- If the number of songs is more than 10 000, last 4-digit of the number of song is displayed.

② Play time indicator

Shows the elapsed playing time of the current song.

③ Battery strength indicator

Shows the battery strength of cellular phone.

- Battery strength indicator may differ from the actual battery strength.

④ Signal level indicator

Shows the signal strength of cellular phone.

- Signal level indicator may differ from the actual signal level.

1 Press SOURCE to select the iPod.

Press **SOURCE** until you see **IPOD** displayed.

2 To perform fast forward or reverse, push and hold **MULTI-CONTROL** left or right.

3 To skip back or forward to another track, push **MULTI-CONTROL** left or right.

Pushing **MULTI-CONTROL** right skips to the start of the next track. Pushing **MULTI-CONTROL** left once skips to the start of the current track. Pushing again will skip to the previous track.

Selecting a playlist

You can select a playlist from your iPod playlist.

● Push **MULTI-CONTROL** up or down to select a playlist.

- Playlist name is displayed for four seconds.
- If no songs have been stored in playlist, **STOP** is displayed and playback stops.

Displaying text information on iPod

Text information recorded on the iPod can be displayed.

● Press **DISPLAY**.

Press **DISPLAY** repeatedly to switch between the following settings:

Play time—**SONG TITLE** (song title)—**ARTIST NAME** (artist name)—**ALBUM TITLE** (album title)

- If the characters recorded on the iPod are not compatible with this unit, those characters will not be displayed.

Introduction of advanced iPod adapter operation

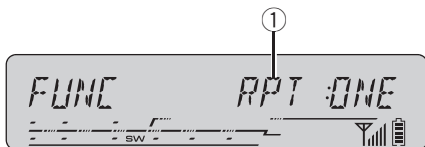

① Function display

Shows the function status.

● Press **FUNCTION** to display the function names.

Press **FUNCTION** repeatedly to switch between the following functions:

RPT (repeat play)—**SHFFL** (random play)—

PAUSE (pause)—**MUSIC** (browse)

- To return to the playback display, press **BAND**.



Note

If you do not operate the function within about 30 seconds, the display is automatically returned to the playback display.

Repeating play

For playback of the songs on the iPod, there are two repeat play ranges: **RPT:ONE** (repeat one song) and **RPT:ALL** (repeat all songs in the list).

- While **RPT** is set to **RPT:ONE**, you cannot select the other songs.

1 Press **FUNCTION** to select **RPT**.

Press **FUNCTION** until **RPT** appears in the display.

2 Push **MULTI-CONTROL** left or right to select the repeat range.

Push **MULTI-CONTROL** left or right until the desired repeat range appears in the display.

- **RPT:ONE** – Repeat just the current song
- **RPT:ALL** – Repeat all songs in the selected list

Playing songs in a random order (shuffle)

For playback of the songs on the iPod, there are two random play methods: **SHFFL:SNG** (play back songs in a random order) and **SHFFL:ALB** (play back albums in a random order).

1 Press **FUNCTION** to select **SHFFL**.

Press **FUNCTION** until **SHFFL** appears in the display.

2 Push **MULTI-CONTROL** left or right to select your favorite setting.

Each time **MULTI-CONTROL** is pushed left or right, settings are selected in the following order:

SHFFL:OFF—**SHFFL:SNG**—**SHFFL:ALB**

- **SHFFL:SNG** – Play back songs in a random order within the selected list
- **SHFFL:ALB** – Select an album randomly, and then play back all the songs in it in order

Pausing a song

Pause lets you temporarily stop playback of a song.

1 Press **FUNCTION** to select **PAUSE**.

Press **FUNCTION** until **PAUSE** appears in the display.

Playing songs on iPod

2 Push MULTI-CONTROL up to turn pause on.

Playback of the current song pauses.

- To turn pause off, push **MULTI-CONTROL** down. 

throughout the selected list. To do this, push and hold **MULTI-CONTROL** right.

- To return to the previous group of list titles, push **MULTI-CONTROL** left.
- To return to the category select display, push and hold **MULTI-CONTROL** left. 

Browsing for a song

The operation of this unit to control an iPod is designed to be as close to the operation of the iPod as possible for easy operation and song search.

1 Press FUNCTION to select MUSIC.

Press **FUNCTION** until **MUSIC** appears in the display.

2 Push MULTI-CONTROL up or down to select a category.

Each time **MULTI-CONTROL** is pushed up or down, category is selected in the following order:

GENRES (genres)—**ARTISTS** (artists)—**ALBUMS** (albums)—**SONGS** (songs)

3 Push MULTI-CONTROL right to determine the category.

List from the selected category is displayed.

4 Push MULTI-CONTROL up or down to select a song list, album list, artist list or genre list from among the lists.

Each time **MULTI-CONTROL** is pushed up or down, the list switches.

5 Push MULTI-CONTROL right to determine the list.

Lists from the selected list are displayed.

6 Repeat step 4 and 5 to find a song you want to listen to.

- When you selected **GENRES**, **ARTISTS**, **ALBUMS** or **SONGS**, you can start playback

Watching the television

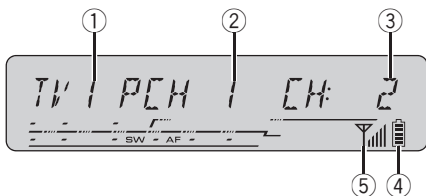

You can use this unit to control a TV tuner, which is sold separately.

For details concerning operation, refer to the TV tuner's operation manual. This section provides information on TV operations with this unit which differs from that described in the TV tuner's operation manual.

- ① **Band indicator**
Shows which band the TV tuner is tuned to.
- ② **Preset number indicator**
Shows which preset has been selected.
- ③ **Channel indicator**
Shows which channel the TV tuner is tuned to.
- ④ **Battery strength indicator**
Shows the battery strength of cellular phone.
 - Battery strength indicator may differ from the actual battery strength.
- ⑤ **Signal level indicator**
Shows the signal strength of cellular phone.
 - Signal level indicator may differ from the actual signal level.

1 Press SOURCE to select the TV.

Press **SOURCE** until you see **TELEVISION** displayed.

2 Press BAND to select a band.

Press **BAND** until the desired band is displayed, **TV1** or **TV2**.

3 To perform manual tuning, push **MULTI-CONTROL** left or right.

The channels move up or down step by step.

4 To perform seek tuning, push and hold **MULTI-CONTROL** left or right for about one second and release.

The tuner will scan the channels until a broadcast strong enough for good reception is found.

- You can cancel seek tuning by pushing **MULTI-CONTROL** left or right.
- If you push and hold **MULTI-CONTROL** left or right, you can skip broadcasting channels. Seek tuning starts as soon as you release **MULTI-CONTROL**.

Storing and recalling broadcast stations

If you press any of the preset tuning buttons **1–6**, you can easily store up to six broadcast stations for later recall with the touch of a button.

● When you find a station that you want to store in memory, press one of preset tuning buttons **1–6** and hold until the preset number stops flashing.

The number you have pressed will flash in the preset number indicator and then remain lit. The selected station has been stored in memory.

The next time you press the same preset tuning button the station is recalled from memory.



Notes

- Up to 12 stations, six for each of two TV bands can be stored in memory.
- You can also recall station assigned to preset tuning buttons **1–6** by pushing **MULTI-CONTROL** up or down.

TV tuner

Storing the strongest broadcast stations sequentially

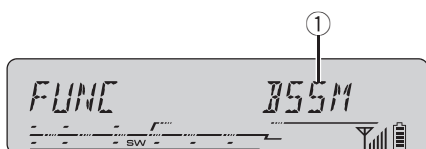

① Function display

Shows the function names.

1 Press **FUNCTION** to select **BSSM**.

2 Push **MULTI-CONTROL** up to turn **BSSM** on.

BSSM begins to flash. While **BSSM** is flashing the 12 strongest broadcast stations will be stored in order from the lowest channel up.

When finished, **BSSM** stops flashing.

- To cancel the storage process, push **MULTI-CONTROL** down.
- To return to the channel display, press **BAND**.



Notes

- If you do not operate the function within about 30 seconds, the display is automatically returned to the channel display.
- Storing broadcast stations with **BSSM** may replace broadcast stations you have saved using **PCH 1—PCH12**.

Introduction of audio adjustments

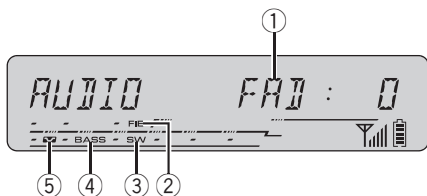

Important

When phone is selected as a source, no audio adjustments, except balance adjustment and source level adjustment, are possible.

① Audio display

Shows the audio adjustment status.

② FIE indicator

Shows when the front image enhancer is turned on.

③ SW indicator

Shows when the subwoofer output is turned on.

④ BASS indicator

Shows when the bass boost is in effect.

⑤ Loudness indicator

Appears in the display when loudness is turned on.

● Press AUDIO to display the audio function names.

Press **AUDIO** repeatedly to switch between the following audio functions:

FAD (balance adjustment)—**POWERFUL** (equalizer)—**EQ** (equalizer curve adjustment)—**LOUD** (loudness)—**SUB W** (subwoofer on/off setting)—**S/W** (subwoofer setting)—**HPF** (high pass filter)—**BASS** (bass boost)—**FIE**

(front image enhancer)—**SLA** (source level adjustment)

- When the subwoofer controller setting is **P/O :FUL**, you cannot switch to **SUB W**. (Refer to page 65.)
- You can select the **S/W** only when subwoofer output is turned on in **SUB W**.
- When the F.I.E. function is on, you cannot select **HPF**.
- When the rear output setting is **R-SP :S/W**, you cannot select **FIE**.
- When the HPF function is on, you cannot select **FIE**.
- When selecting the FM tuner as the source, you cannot switch to **SLA**.
- To return to the display of each source, press **BAND**.

Note

If you do not operate the audio function within about 30 seconds, the display is automatically returned to the source display. 

Using balance adjustment

You can change the fader/balance setting so that it can provide you an ideal listening environment in all occupied seats.

1 Press AUDIO to select FAD.

Press **AUDIO** until **FAD** appears in the display.

- If the balance setting has been previously adjusted, **BAL** will be displayed.

2 Push MULTI-CONTROL up or down to adjust front/rear speaker balance.

Each time **MULTI-CONTROL** is pushed up or down, the front/rear speaker balance moves towards the front or rear.

F 15 to **R 15** is displayed as the front/rear speaker balance moves from front to rear.

Audio Adjustments

- **FAD: 0** is the proper setting when only two speakers are used.
- When the rear output setting is **R-SP:S/W**, you cannot adjust front/rear speaker balance. Refer to *Setting the rear output and subwoofer controller* on page 65.

3 Push MULTI-CONTROL left or right to adjust left/right speaker balance.

Each time **MULTI-CONTROL** is pushed left or right, the left/right speaker balance moves towards the left or right.

L 15 to **R 15** is displayed as the left/right speaker balance moves from left to right. 

Using the equalizer

The equalizer lets you adjust the equalization to match car interior acoustic characteristics as desired.

Recalling equalizer curves

There are six stored equalizer curves which you can easily recall at any time. Here is a list of the equalizer curves:

Display	Equalizer curve
SUPER BASS	Super bass
POWERFUL	Powerful
NATURAL	Natural
VOCAL	Vocal
CUSTOM	Custom
FLAT	Flat

- **CUSTOM** is an adjusted equalizer curve that you create.
- When **FLAT** is selected no supplement or correction is made to the sound. This is useful to check the effect of the equalizer

curves by switching alternatively between **FLAT** and a set equalizer curve.

1 Press AUDIO to select POWERFUL.

Press **AUDIO** until **POWERFUL** appears in the display.

- If the equalizer curve has been previously selected, the curve of that previously selected will be displayed instead of **POWERFUL**.

2 Push MULTI-CONTROL left or right to select the equalizer.

Each time **MULTI-CONTROL** is pushed left or right, equalizer curves are selected in the following order:

SUPER BASS—POWERFUL—NATURAL—VOCAL—CUSTOM—FLAT

Adjusting equalizer curves

You can adjust the currently selected equalizer curve setting as desired. Adjusted equalizer curve settings are memorized in **CUSTOM**.

1 Press AUDIO to select EQ.

Press **AUDIO** until **EQ** appears in the display.

2 Push MULTI-CONTROL left or right to select the equalizer band to adjust.

Each time **MULTI-CONTROL** is pushed left or right, equalizer bands are selected in the following order:

EQ-L (low)—**EQ-M** (mid)—**EQ-H** (high)

3 Push MULTI-CONTROL up or down to adjust the level of the equalizer band.

Each time **MULTI-CONTROL** is pushed up or down, the level of the equalization band increases or decreases.

+6 to **-6** is displayed as the level is increased or decreased.

- You can then select another band and adjust the level.

**Note**

If you make adjustments, **CUSTOM** curve is updated.

Fine-adjusting equalizer curve

You can adjust the center frequency and the Q factor (curve characteristics) of each currently selected curve band (**EQ-L/EQ-M/EQ-H**).

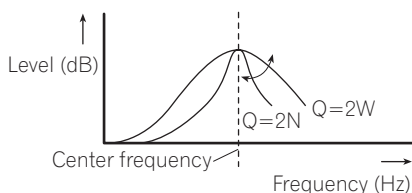

1 Press AUDIO and hold until frequency and the Q factor (e.g., F- 80:Q1W) appears in the display.

2 Press AUDIO to select the band for adjustment from among low, mid and high.

Press **AUDIO** repeatedly to switch between the following functions:
Low—Mid—High

3 Push MULTI-CONTROL left or right to select the desired frequency.

Each time **MULTI-CONTROL** is pushed left or right, frequencies are selected in the following order:

Low: **40—80—100—160** (Hz)

Mid: **200—500—1k—2k** (Hz)

High: **3k—8k—10k—12k** (Hz)

4 Push MULTI-CONTROL up or down to select the desired Q factor.

Each time **MULTI-CONTROL** is pushed up or down, Q factor is selected in the following order:

2N—1N—1W—2W

**Note**

If you make adjustments, **CUSTOM** curve is updated.

Adjusting loudness

Loudness compensates for deficiencies in the low- and high-sound ranges at low volume.

1 Press AUDIO to select LOUD.

Press **AUDIO** until **LOUD** appears in the display.

2 Push MULTI-CONTROL up to turn loudness on.

Loudness level (e.g., **MID**) appears in the display.

- To turn loudness off, push **MULTI-CONTROL** down.

3 Push MULTI-CONTROL left or right to select a desired level.

Each time **MULTI-CONTROL** is pushed left or right, level is selected in the following order:
LOW (low)—**MID** (mid)—**HI** (high)

Using subwoofer output

This unit is equipped with a subwoofer output which can be turned on or off.

1 Press AUDIO to select SUB W.

Press **AUDIO** until **SUB W** appears in the display.

- When the subwoofer controller setting is **P/O :FUL**, you cannot select **SUB W**.

2 Push MULTI-CONTROL up to turn subwoofer output on.

SUB W:NOR appears in the display. Subwoofer output is now on.

Audio Adjustments

- To turn subwoofer output off, push **MULTI-CONTROL** down.

3 Push **MULTI-CONTROL** left or right to select the phase of subwoofer output.

Push **MULTI-CONTROL** left to select reverse phase and **SUB W:REV** appears in the display. Push **MULTI-CONTROL** right to select normal phase and **SUB W:NOR** appears in the display.

Adjusting subwoofer settings

When the subwoofer output is on, you can adjust the cut-off frequency and the output level of the subwoofer.

1 Press **AUDIO** to select **S/W**.

Press **AUDIO** until **S/W** appears in the display.

- When the subwoofer output is on, you can select **S/W**.

2 Push **MULTI-CONTROL** left or right to select cut-off frequency.

Each time **MULTI-CONTROL** is pushed left or right, cut-off frequencies are selected in the following order:

50—63—80—100—125 (Hz)

Only frequencies lower than those in the selected range are outputted from the subwoofer.

3 Push **MULTI-CONTROL** up or down to adjust the output level of the subwoofer.

Each time **MULTI-CONTROL** is pushed up or down, subwoofer level increases or decreases. **+6** to **-24** is displayed as the level is increased or decreased. 

Using the high pass filter

When you do not want low sounds from the subwoofer output frequency range to play from the front or rear speakers, turn on the HPF (high pass filter). Only frequencies higher than those in the selected range are outputted from the front or rear speakers.

1 Press **AUDIO** to select **HPF**.

Press **AUDIO** until **HPF** appears in the display.

- When the F.I.E. function is on, you cannot select **HPF**.

2 Push **MULTI-CONTROL** up to turn high pass filter on.

80 appears in the display. High pass filter is now on.

- If the high pass filter has been previously adjusted, the frequency of that previously selected will be displayed instead of **80**.
- To turn high pass filter off, push **MULTI-CONTROL** down.

3 Push **MULTI-CONTROL** left or right to select cut-off frequency.

Each time **MULTI-CONTROL** is pushed left or right, cut-off frequencies are selected in the following order:

50—63—80—100—125 (Hz)

Only frequencies higher than those in the selected range are outputted from the front or rear speakers. 

Boosting the bass

Bass boost function boosts the bass level of sound lower than 100 Hz. The more the bass level is increased, the more the bass sound is emphasized and the entire sound becomes powerful. When using this function with the subwoofer, the sound under the cut-off frequency is boosted.

1 Press AUDIO to select BASS.

Press **AUDIO** until **BASS** appears in the display.

2 Push MULTI-CONTROL up or down to select a desired level.

0 to **+6** is displayed as the level is increased or decreased. 

Front image enhancer (F.I.E.)

The F.I.E. (Front Image Enhancer) function is a simple method of enhancing front imaging by cutting mid- and high-range frequency output from the rear speakers, limiting their output to low-range frequencies. You can select the frequency you want to cut.

Precaution

When the F.I.E. function is deactivated, the rear speakers output sound of all frequencies, not just bass sounds. Reduce the volume before disengaging F.I.E. to prevent a sudden increase in volume.

1 Press AUDIO to select FIE.

Press **AUDIO** until **FIE** appears in the display.

- When the rear output setting is **R-SP:S/W**, you cannot select **FIE**.
- When the HPF function is on, you cannot select **FIE**.

2 Push MULTI-CONTROL up to turn F.I.E. on.

- To turn F.I.E. off, push **MULTI-CONTROL** down.

3 Push MULTI-CONTROL left or right to select a desired frequency.

Each time **MULTI-CONTROL** is pushed left or right, frequencies are selected in the following order:

100—160—250 (Hz)

Notes

- After turning the F.I.E. function on, use the balance adjustment (refer to page 58) and adjust front and rear speaker volume levels until they are balanced.
- Turn the F.I.E. function off when using a 2-speaker system. 

Adjusting source levels

SLA (source level adjustment) lets you adjust the volume level of each source to prevent radical changes in volume when switching between sources.

- Settings are based on the FM tuner volume level, which remains unchanged.

1 Compare the FM tuner volume level with the level of the source you wish to adjust.

2 Press AUDIO to select SLA.

Press **AUDIO** until **SLA** appears in the display.

3 Push MULTI-CONTROL up or down to adjust the source volume.

Each time **MULTI-CONTROL** is pushed up or down, source volume increases or decreases.

SLA: +4 to **SLA: -4** is displayed as the source volume is increased or decreased.

Notes

- The MW/LW tuner volume level can also be adjusted with source level adjustments.
- The built-in CD player and the multi-CD player are set to the same source level adjustment volume automatically.
- External unit 1 and external unit 2 are set to the same source level adjustment volume automatically. 

Initial Settings

Adjusting initial settings



Using the initial settings, you can customize various system settings to achieve optimal performance from this unit.

① Function display

Shows the function status.

- 1 Press **SOURCE** and hold until the unit turns off.
- 2 Press **FUNCTION** and hold until function name appears in the display.
- 3 Press **FUNCTION** to select one of the initial settings.

Press **FUNCTION** repeatedly to switch between the following settings:
 Calendar—Clock—**CLOCK** (off clock)—**FM** (FM tuning step)—**A-PI** (auto PI seek)—**WARN** (warning tone)—**AUX1** (auxiliary input1)—**AUX2** (auxiliary input2)—**R-SP** (rear output and subwoofer controller)—**TEL** (telephone muting/attenuation)
 Use the following instructions to operate each particular setting.

- To cancel initial settings, press **BAND**.

Setting the date

You can adjust the calendar display, which can be displayed when the sources are off.

1 Press **FUNCTION** to select calendar.

Press **FUNCTION** repeatedly until calendar appears in the display.

2 Push **MULTI-CONTROL** left or right to select the segment of the calendar display you wish to set.

Pushing **MULTI-CONTROL** left or right will select one segment of the calendar display:
 Day—Month—Year
 As you select segments of the calendar display the segment selected will blink.



3 Push **MULTI-CONTROL** up or down to set the date.

Pushing **MULTI-CONTROL** up will increase the selected day, month or year. Pushing **MULTI-CONTROL** down will decrease the selected day, month or year.

Setting the clock

Use these instructions to set the clock.

1 Press **FUNCTION** to select clock.

Press **FUNCTION** repeatedly until clock appears in the display.

2 Push **MULTI-CONTROL** left or right to select the segment of the clock display you wish to set.

Pushing **MULTI-CONTROL** left or right will select one segment of the clock display:
 Hour—Minute
 As you select segments of the clock display the segment selected will blink.



3 Push MULTI-CONTROL up or down to set the clock.

Pushing **MULTI-CONTROL** up will increase the selected hour or minute. Pushing **MULTI-CONTROL** down will decrease the selected hour or minute. 

Turning the off clock display on or off

If the off clock display is turned on, when the sources are off, the calendar and the clock display appears on the display.

1 Press FUNCTION to select CLOCK.

Press **FUNCTION** repeatedly until **CLOCK** appears in the display.

2 Push MULTI-CONTROL up to turn the off clock display on.

CLOCK:ON appears in the display.

- To turn the off clock display off, push **MULTI-CONTROL** down. 

Setting the FM tuning step

Normally the FM tuning step employed by seek tuning is 50 kHz. When AF or TA is on, the tuning step automatically changes to 100 kHz. It may be preferable to set the tuning step to 50 kHz when AF is on.

1 Press FUNCTION to select FM.

Press **FUNCTION** repeatedly until **FM** appears in the display.

2 Push MULTI-CONTROL left or right to select the FM tuning step.

Pushing **MULTI-CONTROL** left or right will switch the FM tuning step between 50 kHz and 100 kHz while AF or TA is on. The selected FM tuning step will appear in the display.



Note

The tuning step remains at 50 kHz during manual tuning. 

Switching Auto PI Seek

The unit can automatically search for a different station with the same programming, even during preset recall.

1 Press FUNCTION to select A-PI.

Press **FUNCTION** repeatedly until **A-PI** appears in the display.

2 Push MULTI-CONTROL up to turn Auto PI seek on.

A-PI:ON appears in the display.

- To turn Auto PI seek off, push **MULTI-CONTROL** down. 

Switching the warning tone

If the front panel is not detached from the head unit within four seconds of turning off the ignition, a warning tone will sound. You can turn off the warning tone.

1 Press FUNCTION to select WARN.

Press **FUNCTION** repeatedly until **WARN** appears in the display.

2 Push MULTI-CONTROL up to turn warning tone on.

WARN:ON appears in the display.

- To turn warning tone off, push **MULTI-CONTROL** down. 

Switching the auxiliary setting

Auxiliary equipments connected to this unit can be activated individually. Set each AUX source to ON when using. About connecting or using auxiliary equipments, refer to *Using the AUX source* on page 66.

Initial Settings

1 Press **FUNCTION** to select **AUX1/AUX2**.

Press **FUNCTION** repeatedly until **AUX1/AUX2** appears in the display.

2 Push **MULTI-CONTROL** up to turn **AUX1/AUX2** on.

AUX1 :ON/AUX2 :ON appears in the display.

- To turn AUX off, push **MULTI-CONTROL** down. 

Setting the rear output and subwoofer controller

This unit's rear output (rear speaker leads output and RCA rear output) can be used for full-range speaker (**R-SP :FUL**) or subwoofer (**R-SP :S/W**) connection. If you switch the rear output setting to **R-SP :S/W**, you can connect a rear speaker lead directly to a subwoofer without using an auxiliary amp.

Initially, the unit is set for rear full-range speaker connection (**R-SP :FUL**). When rear output is connected to full range speakers (when **R-SP :FUL** is selected), you can connect other full range speakers (**P/O :FUL**) or a subwoofer (**P/O :S/W**) to the RCA rear output.

1 Press **FUNCTION** to select **R-SP**.

Press **FUNCTION** repeatedly until **R-SP** appears in the display.

2 Push **MULTI-CONTROL** up or down to switch the rear output setting.

Pushing **MULTI-CONTROL** up or down will switch between **R-SP :FUL** (full-range speaker) and **R-SP :S/W** (subwoofer) and that status will be displayed.

- When no subwoofer is connected to the rear output, select **R-SP :FUL**.
- When a subwoofer is connected to the rear output, set for subwoofer **R-SP :S/W**.
- When the rear output setting is **R-SP :S/W**, you cannot operate the following procedure.

3 Push **MULTI-CONTROL** left or right to switch the subwoofer output or rear output.

Pushing **MULTI-CONTROL** left or right will switch between **P/O :S/W** and **P/O :FUL** and that status will be displayed.



Notes

- Even if you change this setting, there is no output unless you turn the subwoofer output on (refer to *Using subwoofer output* on page 60).
- If you change this setting, subwoofer output in the audio menu return to the factory settings. 

Switching the telephone muting/attenuation

Sound from this system is muted or attenuated automatically when the signal from the equipment with mute function is received.

- The sound is muted or attenuated, **MUTE** or **ATT** are displayed and no audio adjustment is possible.
- Sound from this system returns to normal when the muting or attenuation is canceled.

1 Press **FUNCTION** to select **TEL**.

Press **FUNCTION** repeatedly until **TEL** appears in the display.

2 Push **MULTI-CONTROL** left or right to switch the telephone muting/attenuation.

Pushing **MULTI-CONTROL** left or right will switch between **TEL ATT** (attenuation) and **TEL MUTE** (muting) and that status will be displayed. 

Using the AUX source

This unit can control up to two auxiliary equipments such as VCR or portable devices (sold separately). When connected, auxiliary equipments are automatically read in as AUX sources and assigned to **AUX1** or **AUX2**. The relationship between **AUX1** and **AUX2** sources is explained below.

About AUX1 and AUX2

You have two methods to connect auxiliary equipments to this unit.

AUX1 source:

When connecting auxiliary equipment using a stereo mini plug cable

- **Insert the stereo mini plug into the input jack on this unit.**

For more details, refer to the installation manual.

The allocation of this auxiliary equipment is automatically set to **AUX1**.

AUX2 source:

When connecting auxiliary equipment using an IP-BUS-RCA Interconnector (sold separately)

- **Use an IP-BUS-RCA Interconnector such as the CD-RB20/CD-RB10 (sold separately) to connect this unit to auxiliary equipment featuring RCA output.**

For more details, refer to the IP-BUS-RCA Interconnector owner's manual.

The allocation of this auxiliary equipment is automatically set to **AUX2**.

- You can only make this type of connection if the auxiliary equipment has RCA outputs.

Selecting AUX as the source

- **Press SOURCE to select AUX (AUX1 or AUX2) as the source.**

Press **SOURCE** until **AUX** appears in the display.

- If the auxiliary setting is not turned on, **AUX** cannot be selected. For more details, see *Switching the auxiliary setting* on page 64.

Setting the AUX title

The title displayed for each **AUX1** or **AUX2** source can be changed.

- 1 After you have selected AUX as the source, press FUNCTION and hold until TITLE IN appears in the display.**

- 2 Push MULTI-CONTROL up or down to select a letter of the alphabet.**

Each time **MULTI-CONTROL** is pushed up, letters of the alphabet are displayed in **A B C ... X Y Z** order, numbers and symbols in **1 2 3 ... @ # <** order. Each time **MULTI-CONTROL** is pushed down, letters are displayed in **Z Y X ... C B A** order.



- 3 Push MULTI-CONTROL right to move the cursor to the next character position.**

When the letter you want is displayed, push **MULTI-CONTROL** right to move the cursor to the next position and then select the next letter. Push **MULTI-CONTROL** left to move backwards in the display.

Other Functions

4 Move the cursor to the last position by pushing MULTI-CONTROL right after entering the title.

When you push **MULTI-CONTROL** right one more time, the entered title is stored in memory.

5 Press **BAND** to return to the playback display.

Switching the display illumination

You can change the color of the display illumination.

● Press **ILLUMINATION**.

Each time you press **ILLUMINATION** the color changes:

RAINBOW (rainbow)—**WHITE** (white)—**SKYBLUE** (sky blue)—**OCEANBLUE** (ocean blue)—**DEEPBLUE** (deep blue)—**PINK** (pink)—**RED** (red)—**AMBER** (amber)—**ORANGE** (orange)—**GREEN** (green)—**PUREGREEN** (pure green)



Notes

- **RAINBOW** setting cycles continuously through all the colors.
- If you do not operate the function within about eight seconds, the display is automatically returned. 

Switching the button illumination

You can change the color of the button illumination.

1 Press **ILLUMINATION** and hold until **KEY** appears in the display.

2 Press **ILLUMINATION** to select a button illumination color.

Each time you press **ILLUMINATION** the color changes:

WHITE (white)—**SKYBLUE** (sky blue)—**OCEANBLUE** (ocean blue)—**DEEPBLUE** (deep blue)—**PINK** (pink)—**RED** (red)—**AMBER** (amber)—**ORANGE** (orange)—**GREEN** (green)—**PUREGREEN** (pure green)



Notes

- When the color of the display illumination is set to **RAINBOW**, the button illumination is changed to **RAINBOW** simultaneously. If you want to change the button illumination, change the display illumination to colors other than **RAINBOW**, and then operate the button illumination function.
- If you do not operate the function within about eight seconds, the display is automatically returned. 

Additional Information

Error messages

When you contact your dealer or your nearest Pioneer Service Center, be sure to record the error message.

Message	Cause	Action
ERROR-10	Built-in Bluetooth unit encountered an error	Turn the ignition OFF and ON.
ERROR-11, 12, 17, 30	Dirty disc	Clean disc.
ERROR-11, 12, 17, 30	Scratched disc	Replace disc.
ERROR-10, 11, 12, 15, 17, 30, A0	Electrical or mechanical	Turn the ignition ON and OFF, or switch to a different source, then back to the CD player.
ERROR-15	The inserted disc does not contain any data	Replace disc.
ERROR-22, 23	The CD format cannot be played back	Replace disc.
ERROR-80	Built-in FLASH ROM encountered an error	Turn the ignition OFF and ON.
NO AUDIO	The inserted disc does not contain any files that can be played back	Replace disc.
SKIPPED	The inserted disc contains WMA files that are protected by DRM	Replace disc.
PROTECT	All the files on the inserted disc are secured by DRM	Replace disc.



CD player and care

- Use only CDs that have either of the two Compact Disc Digital Audio marks as shown below.



- Use only normal, round CDs. If you insert irregular, non-round, shaped CDs they may jam in the CD player or not play properly.



- Check all CDs for cracks, scratches or warping before playing. CDs that have cracks, scratches or are warped may not play properly. Do not use such discs.
- Avoid touching the recorded (non-printed) surface when handling the disc.
- Store discs in their cases when not in use.
- Keep discs out of direct sunlight and do not expose the discs to high temperatures.
- Do not attach labels, write on or apply chemicals to the surface of the discs.
- To clean a CD, wipe the disc with a soft cloth outward from the center.



Additional Information

- If the heater is used in cold weather, moisture may form on components inside the CD player. Condensation may cause the CD player to malfunction. If you think that condensation is a problem turn off the CD player for an hour or so to allow it to dry out and wipe any damp discs with a soft cloth to remove the moisture.
- Road shocks may interrupt CD playback. 

CD-R/CD-RW discs

- When CD-R/CD-RW discs are used, playback is possible only for discs which have been finalized.
- It may not be possible to play back CD-R/CD-RW discs recorded on a music CD recorder or a personal computer because of disc characteristics, scratches or dirt on the disc, or dirt, condensation, etc., on the lens of this unit.
- Playback of discs recorded on a personal computer may not be possible, depending on the application settings and the environment. Please record with the correct format. (For details, contact the manufacturer of the application.)
- Playback of CD-R/CD-RW discs may become impossible in case of direct exposure to sunlight, high temperatures, or the storage conditions in the vehicle.
- Titles and other text information recorded on a CD-R/CD-RW disc may not be displayed by this unit (in the case of audio data (CD-DA)).
- Read the precautions with CD-R/CD-RW discs before using them. 

MP3, WMA and WAV files

- MP3 is short for MPEG Audio Layer 3 and refers to an audio compression technology standard.

- WMA is short for Windows Media™ Audio and refers to an audio compression technology that is developed by Microsoft Corporation. WMA data can be encoded by using Windows Media Player version 7 or later.
- WAV is short for waveform. It is a standard audio file format for Windows®.
- This unit may not operate correctly depending on the application used to encode WMA files.
- Depending on the version of Windows Media Player used to encode WMA files, album names and other text information may not be correctly displayed.
- There may be a slight delay when starting playback of WMA files encoded with image data.
- This unit allows playback of MP3/WMA/WAV files on CD-ROM, CD-R and CD-RW discs. Disc recordings compatible with level 1 and level 2 of ISO9660 and with the Romeo and Joliet file system can be played back.
- It is possible to play back multi-session compatible recorded discs.
- MP3/WMA/WAV files are not compatible with packet write data transfer.
- The maximum number of characters which can be displayed for a file name, including the extension (.mp3, .wma or .wav), is 64, from the first character.
- The maximum number of characters which can be displayed for a folder name is 64.
- In case of files recorded according to the Romeo file system, only the first 64 characters can be displayed.
- When playing discs with MP3/WMA/WAV files and audio data (CD-DA) such as CD-EXTRA and MIXED-MODE CDs, both types can be played only by switching mode between MP3/WMA/WAV and CD-DA.

Additional Information

- The folder selection sequence for playback and other operations becomes the writing sequence used by the writing software. For this reason, the expected sequence at the time of playback may not coincide with the actual playback sequence. However, there also is some writing software which permits setting of the playback order.
- Some audio CDs contain tracks that merge into one another without a pause. When these discs are converted to MP3/WMA/WAV files and burned to a CD-R/CD-RW/CD-ROM, the files will be played back on this player with a short pause between each one, regardless of the length of the pause between tracks on the original audio CD.

Important

- When naming an MP3/WMA/WAV file, add the corresponding filename extension (.mp3, .wma or .wav).
- This unit plays back files with the filename extension (.mp3, .wma or .wav) as an MP3/WMA/WAV file. To prevent noise and malfunctions, do not use these extensions for files other than MP3/WMA/WAV files.

MP3 additional information

- Files are compatible with the ID3 Tag Ver. 1.0, 1.1, 2.2, 2.3 and 2.4 formats for display of album (disc title), track (track title), artist (track artist) and comments. Ver. 2.x of ID3 Tag is given priority when both Ver. 1.x and Ver. 2.x exist.
- The emphasis function is valid only when MP3 files of 32, 44.1 and 48 kHz frequencies are played back. (16, 22.05, 24, 32, 44.1, 48 kHz sampling frequencies can be played back.)
- There is no m3u playlist compatibility.
- There is no compatibility with the MP3i (MP3 interactive) or mp3 PRO formats.

- The sound quality of MP3 files generally becomes better with an increased bit rate. This unit can play recordings with bit rates from 8 kbps to 320 kbps, but in order to be able to enjoy sound of a certain quality, we recommend using only discs recorded with a bit rate of at least 128 kbps.

WMA additional information

- This unit plays back WMA files encoded by Windows Media Player version 7, 7.1, 8, 9 and 10.
- You can only play back WMA files in the frequencies 32, 44.1 and 48 kHz.
- The sound quality of WMA files generally becomes better with an increased bit rate. This unit can play recordings with bit rates from 48 kbps to 320 kbps (CBR) or from 48 kbps to 384 kbps (VBR), but in order to be able to enjoy sound of a certain quality, we recommend using discs recorded with a higher bit rate.
- This unit doesn't support the following formats.
 - Windows Media Audio 9 Professional (5.1ch)
 - Windows Media Audio 9 Lossless
 - Windows Media Audio 9 Voice

WAV additional information

- This unit plays back WAV files encoded in Linear PCM (LPCM) format or MS ADPCM format.
- You can only play back WAV files in the frequencies 16, 22.05, 24, 32, 44.1 and 48 kHz (LPCM), or 22.05 and 44.1 kHz (MS ADPCM). The sampling frequency shown in the display may be rounded.

Additional Information

- The sound quality of WAV files generally becomes better with a larger number of quantization bits. This unit can play recordings with 8 and 16 (LPCM) or 4 (MS ADPCM) quantization bits, but in order to be able to enjoy sound of a certain quality, we recommend using discs recorded with the larger number of quantization bits.

About folders and MP3/WMA/WAV files

- An outline of a CD-ROM with MP3/WMA/WAV files on it is shown below. Subfolders are shown as folders in the folder currently selected.

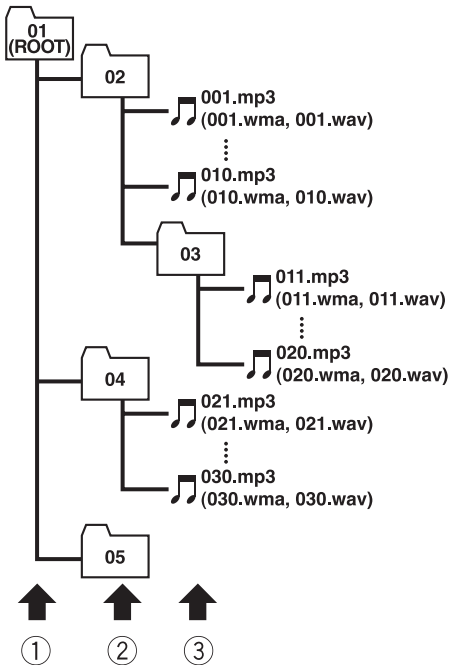

① First level

② Second level

③ Third level











Notes

- This unit assigns folder numbers. The user cannot assign folder numbers.
- It is not possible to check folders that do not include MP3/WMA/WAV files. (These folders will be skipped without displaying the folder number.)
- MP3/WMA/WAV files in up to 8 tiers of folders can be played back. However, there is a delay in the start of playback on discs with numerous tiers. For this reason we recommend creating discs with no more than 2 tiers.
- It is possible to play back up to 99 folders on one disc.

Russian character chart

Display	Character	Display	Character
А	A	Б	Б
В	В	Г	Г
Д	Д	Е	Е, Ё
Ж	Ж	З	З
И, Й	И, Й	К	К
Л	Л	М	М
Н	Н	О	О
П	П	Р	Р
С	С	Т	Т
У	У	Ф	Ф
Х	Х	Ц	Ц

Additional Information

Display	Character	Display	Character
	ч		ш, щ
	ъ		ы
	ь		э
	ю		я



Additional Information

Terms

Bit rate

This expresses data volume per second, or bps (bits per second) units. The higher the rate, the more information is available to reproduce the sound. Using the same encoding method (such as MP3), the higher the rate, the better the sound.

Bluetooth

Bluetooth is a short-range wireless radio connectivity technology that is developed as a cable replacement for mobile phones, handheld PCs and other devices. Bluetooth operates in 2.4 GHz frequency range and transmits voice and data at speeds up to 1 megabit per second. Bluetooth was launched by a special interest group (SIG) that comprises of Ericsson Inc., Intel Corp., Nokia Corp., Toshiba and IBM in 1998, and it is currently developed by nearly 2 000 companies worldwide.

GAP

GAP is short for Generic Access Profile. This is a basic profile of Bluetooth wireless technology.

HFP

HFP is short for Hands Free Profile. This profile is used for hands-free phoning with the devices featuring Bluetooth wireless technology.

HSP

HSP is short for Head Set Profile. This profile is used for connecting headset and communication terminal via Bluetooth wireless technology.

ID3 tag

This is a method of embedding track-related information in an MP3 file. This embedded information can include the track title, the artist's name, the album title, the music genre, the year of production, comments and other

data. The contents can be freely edited using software with ID3 Tag editing functions. Although the tags are restricted as to the number of characters, the information can be viewed when the track is played back.

ISO9660 format

This is the international standard for the format logic of CD-ROM folders and files. For the ISO9660 format, there are regulations for the following two levels.

Level 1:

The file name is in 8.3 format (the name consists of up to 8 characters, half-byte English capital letters and half-byte numerals and the “_” sign, with a file-extension of three characters).

Level 2:

The file name can have up to 31 characters (including the separation mark “.” and a file extension). Each folder contains less than 8 hierarchies.

Extended formats

Joliet:

File names can have up to 64 characters.

Romeo:

File names can have up to 128 characters.

Linear PCM (LPCM)/Pulse code modulation

This stands for linear pulse code modulation, which is the signal recording system used for music CDs and DVDs.

m3u

Playlists created using the “WINAMP” software have a playlist file extension (.m3u).

MP3

MP3 is short for MPEG Audio Layer 3. It is an audio compression standard set by a working group (MPEG) of the ISO (International Standards Organization). MP3 is able to compress audio data to about 1/10th the level of a conventional disc.

Additional Information

MS ADPCM

This stands for Microsoft adaptive differential pulse code modulation, which is the signal recording system used for the multimedia software of Microsoft Corporation.

Multi-session

Multi-session is a recording method that allows additional data to be recorded later. When recording data on a CD-ROM, CD-R or CD-RW, etc., all data from beginning to end is treated as a single unit or session. Multi-session is a method of recording more than 2 sessions on one disc.

Number of quantization bits

The number of quantization bits is one factor in the overall sound quality; the higher the "bit-depth", the better the sound quality. However, increasing the bit-depth also increases the amount of data and therefore storage space required.

OPP

OPP is short for Object Push Profile. This profile is used for transferring the phonebook data, schedule data and so on between devices featuring Bluetooth wireless technology.

Packet write

This is a general term for a method of writing on CD-R, etc., at the time required for a file, just as is done with files on floppy or hard discs.

SDAP

SDAP is short for Service Discovery Application Profile. This profile is used for searching the services the device featuring Bluetooth wireless technology supports.

VBR

VBR is short for variable bit rate. Generally speaking CBR (constant bit rate) is more widely used. But by flexibly adjusting the bit

rate according to the needs of audio compression, it is possible to achieve compression-priority sound quality.

WAV

WAV is short for waveform. It is a standard audio file format for Windows®.

WMA

WMA is short for Windows Media™ Audio and refers to an audio compression technology that is developed by Microsoft Corporation. WMA data can be encoded by using Windows Media Player version 7 or later. Windows Media and the Windows logo are trademarks or registered trademarks of Microsoft Corporation in the United States and/or other countries. ■

Additional Information

Specifications

General

Power source	14.4 V DC (10.8 – 15.1 V allowable)
Grounding system	Negative type
Max. current consumption	10.0 A
Dimensions (W × H × D):	
DIN	
Chassis	178 × 50 × 157 mm
Nose	188 × 58 × 26 mm
D	
Chassis	178 × 50 × 162 mm
Nose	170 × 46 × 21 mm
Weight	1.4 kg

Audio

Maximum power output	50 W × 4 50 W × 2/4 Ω + 70 W × 1/2 Ω (for subwoofer)
Continuous power output ...	27 W × 4 (DIN 45324, +B=14.4 V)
Load impedance	4 Ω to 8 Ω × 4 4 Ω to 8 Ω × 2 + 2 Ω × 1
Preout max output level/output impedance	2.2 V/1kΩ
Equalizer (3-Band Parametric Equalizer):	
Low	
Frequency	40/80/100/160 Hz
Q Factor	0.35/0.59/0.95/1.15 (+6 dB when boosted)
Gain	±12 dB
Mid	
Frequency	200/500/1k/2k Hz
Q Factor	0.35/0.59/0.95/1.15 (+6 dB when boosted)
Gain	±12 dB
High	
Frequency	3.15k/8k/10k/12.5k Hz
Q Factor	0.35/0.59/0.95/1.15 (+6 dB when boosted)
Gain	±12 dB
Loudness contour:	
Low	+3.5 dB (100 Hz), +3 dB (10 kHz)
Mid	+10 dB (100 Hz), +6.5 dB (10 kHz)
High	+11 dB (100 Hz), +11 dB (10 kHz) (volume: -30 dB)

HPF:

Frequency	50/63/80/100/125 Hz
Slope	-12 dB/oct

Subwoofer:

Frequency	50/63/80/100/125 Hz
Slope	-18 dB/oct
Gain	+6 dB to -24 dB
Phase	Normal/Reverse

Bass boost:

Gain	+12 dB to 0 dB
------------	----------------

CD player

System	Compact disc audio system
Usable discs	Compact disc
Signal format:	
Sampling frequency	44.1 kHz
Number of quantization bits	16; linear
Frequency characteristics ...	5 Hz to 20 000 Hz (±1 dB)
Signal-to-noise ratio	94 dB (1 kHz) (IEC-A network)
Dynamic range	92 dB (1 kHz)
Number of channels	2 (stereo)
MP3 decoding format	MPEG-1 & 2 Audio Layer 3
WMA decoding format	Ver. 7, 7.1, 8, 9, 10 (2ch audio) (Windows Media Player)
WAV signal format	Linear PCM & MS ADPCM

FM tuner

Frequency range	87.5 MHz to 108.0 MHz
Usable sensitivity	8 dBf (0.7 μV/75 Ω mono, S/N: 30 dB)
50 dB quieting sensitivity	10 dBf (0.9 μV/75 Ω mono)
Signal-to-noise ratio	75 dB (IEC-A network)
Distortion	0.3 % (at 65 dBf, 1 kHz, stereo)
	0.1 % (at 65 dBf, 1 kHz, mono)
Frequency response	30 Hz to 15 000 Hz (±3 dB)
Stereo separation	45 dB (at 65 dBf, 1 kHz)
Selectivity	80 dB (±200 kHz)

MW tuner

Frequency range	531 kHz to 1 602 kHz (9 kHz)
Usable sensitivity	18 μV (S/N: 20 dB)
Signal-to-noise ratio	65 dB (IEC-A network)

LW tuner

Frequency range	153 kHz to 281 kHz
Usable sensitivity	30 μV (S/N: 20 dB)

Additional Information

Signal-to-noise ratio 65 dB (IEC-A network)

Bluetooth

Version Bluetooth 1.2 certified

Output power +4 dBm Max.
(Power class 2)

Laser diode characteristics

Wavelength 785 nm to 815 nm

Maximum output 1 190 μ m
(Emitting period: unlimited)



Note

Specifications and the design are subject to possible modifications without notice due to improvements. □

Gracias por haber comprado este producto Pioneer.

Lea con detenimiento estas instrucciones sobre el funcionamiento del aparato, para que pueda dar el mejor uso posible a su modelo. *Una vez que las haya leído, guarde este manual en un lugar seguro para consultarlo en el futuro.*

01 Antes de comenzar

- Acerca de esta unidad **81**
 - Acerca de la iluminación en color **81**
 - Ambiente de funcionamiento **81**
- Acerca de este manual **82**
- En caso de problemas **82**
- Características **82**
- Acerca de WMA **83**
- Acerca de Bluetooth **83**
- Registro del producto **83**
- Protección del producto contra robo **84**
 - Extracción de la carátula **84**
 - Colocación de la carátula **84**
- Reinicialización del microprocesador **84**
- Borrado de toda la memoria **85**

02 Qué es cada cosa

- Unidad principal **86**
- Mando a distancia **87**

03 Funciones básicas

- Encendido de la unidad **88**
- Selección de una fuente **88**
- Carga de discos **88**
- Ajuste del volumen **89**
- Apagado de la unidad **89**

04 Sintonizador

- Para escuchar la radio **90**
- Introducción a las funciones avanzadas del sintonizador **91**
- Almacenamiento y recuperación de frecuencias **91**
- Almacenamiento de las frecuencias de radio más fuertes **92**
- Sintonización de señales fuertes **92**

05 RDS

- Introducción a la operación RDS **93**
- Cambio de la visualización RDS **94**
- Selección de frecuencias alternativas **94**
 - Uso de la búsqueda PI **94**

- Uso de la búsqueda PI automática para emisoras presintonizadas **94**
- Limitación de las emisoras para programación regional **95**

- Recepción de anuncios de tráfico **95**
- Recepción de transmisiones de alarma PTY **96**
- Lista PTY **96**

06 Reproductor de CD incorporado

- Reproducción de un CD **97**
- Introducción a las funciones avanzadas del reproductor de CD incorporado **98**
- Repetición de reproducción **98**
- Reproducción de las pistas en orden aleatorio **98**
- Exploración de las pistas de un CD **99**
- Pausa de la reproducción de un CD **99**
- Uso de la compresión y BMX **99**
- Selección del método de búsqueda **100**
- Búsqueda cada 10 pistas en el disco actual **100**
- Uso de las funciones de títulos de discos **100**
 - Ingreso de títulos de discos **100**
 - Visualización de los títulos **101**
 - Desplazamiento de información de texto en el display **101**
- Uso de las funciones CD TEXT **101**
 - Visualización de información de texto de discos CD TEXT **102**
 - Desplazamiento de información de texto en el display **102**

07 Reproductor de MP3/WMA/WAV

- Reproducción de ficheros MP3/WMA/WAV **103**
- Introducción a las funciones avanzadas del reproductor de CD incorporado (MP3/WMA/WAV) **104**
- Repetición de reproducción **104**

Reproducción de las pistas en orden aleatorio **105**

Exploración de carpetas y pistas **105**

Pausa de la reproducción de un MP3/WMA/WAV **106**

Uso de la compresión y BMX **106**

Selección del método de búsqueda **106**

Búsqueda cada 10 pistas en la carpeta actual **107**

Visualización de información de texto de un disco MP3/WMA/WAV **107**

– Al reproducir un disco MP3/WMA **107**

– Al reproducir un disco WAV **108**

Desplazamiento de información de texto en el display **108**

08 Teléfono Bluetooth

Función de teléfono de manos libres con teléfonos móviles que tienen tecnología inalámbrica Bluetooth **109**

Configuración de la función de teléfono de manos libres **110**

Funciones básicas del teléfono de manos libres **111**

– Realización de una llamada telefónica **111**

– Aceptación de una llamada telefónica **112**

Modo de espera **112**

– Visualización del nombre del dispositivo **112**

Introducción al uso avanzado de la función de teléfono de manos libres **113**

– Uso del menú de funciones de teléfono de manos libres **113**

– Uso del menú de detalles de funciones de teléfono de manos libres **114**

Registro de su teléfono móvil **114**

– Búsqueda y registro de teléfonos móviles **115**

– Uso de un teléfono móvil para iniciar un registro **116**

Conexión a un teléfono móvil **116**

– Conexión manual a un teléfono registrado **116**

– Conexión automática a un teléfono registrado **117**

Desconexión de un teléfono móvil **117**

Eliminación de un teléfono registrado **117**

Uso del Directorio de teléfonos **118**

– Transferencia de entradas al Directorio de teléfonos **118**

– Cambio del orden de transferencia del Directorio de teléfonos **119**

– Llamada a un número del Directorio de teléfonos **119**

– Edición del nombre de una entrada del Directorio de teléfonos **120**

Borrado de la memoria **120**

Uso del Historial de llamadas **121**

– Visualización del Historial de llamadas **121**

– Cambio de la visualización **121**

– Llamada a un número desde el Historial de llamadas **122**

Asignación de números prefijados **122**

Realización de una llamada ingresando el número de teléfono **123**

Cancelación del eco y reducción de ruido **123**

Cambio del tono de llamada **123**

Ajuste de la respuesta automática **124**

Ajuste del rechazo automático **124**

Visualización de la dirección BD (Bluetooth Device) **125**

– Visualización de la dirección BD de su teléfono móvil. **125**

– Visualización de la dirección BD de esta unidad **125**

Selección del color de iluminación para llamadas entrantes **125**

09 Reproductor de CD múltiple

- Reproducción de un CD **127**
- Reproductor de CD múltiple de 50 discos **128**
- Introducción a las funciones avanzadas del reproductor de CD múltiple **128**
- Repetición de reproducción **128**
- Reproducción de las pistas en orden aleatorio **129**
- Exploración de CD y pistas **129**
- Pausa de la reproducción de un CD **130**
- Uso de listas de reproducción ITS **130**
 - Creación de una lista de reproducción con la programación ITS **130**
 - Reproducción de la lista de reproducción ITS **131**
 - Borrado de una pista de la lista de reproducción ITS **131**
 - Borrado de un CD de la lista de reproducción ITS **132**
- Uso de las funciones de títulos de discos **132**
 - Ingreso de títulos de discos **132**
 - Visualización de los títulos **133**
 - Desplazamiento de información de texto en el display **133**
 - Selección de discos de la lista de títulos de los discos **133**
- Uso de las funciones CD TEXT **133**
 - Visualización de información de texto de discos CD TEXT **134**
 - Desplazamiento de información de texto en el display **134**
- Uso de la compresión y del enfatizador de graves **134**

10 Para reproducir canciones en el iPod

- Para escuchar canciones en su iPod **135**
- Selección de una lista de reproducción **135**
- Visualización de información de texto en el iPod **135**

- Introducción a las funciones avanzadas del adaptador de iPod **136**
- Repetición de reproducción **136**
- Reproducción de las canciones en un orden aleatorio (selección aleatoria) **136**
- Para poner en pausa una canción **136**
- Para buscar una canción **137**

11 Sintonizador de TV

- Uso del televisor **138**
- Almacenamiento y recuperación de emisoras **138**
- Almacenamiento consecutivo de las emisoras con las señales más fuertes **139**

12 Ajustes de audio

- Introducción a los ajustes de audio **140**
- Uso del ajuste del balance **140**
- Uso del ecualizador **141**
 - Recuperación de las curvas de ecualización **141**
 - Ajuste de las curvas de ecualización **142**
 - Ajuste preciso de la curva de ecualización **142**
- Ajuste de la sonoridad **143**
- Uso de la salida de subgraves **143**
 - Configuración de los ajustes de subgraves **143**
- Uso del filtro de paso alto **144**
- Intensificación de los graves **144**
- Mejora de imagen frontal (F.I.E.) **144**
- Ajuste de los niveles de la fuente **145**

13 Ajustes iniciales

- Configuración de los ajustes iniciales **146**
- Ajuste de la fecha **146**
- Ajuste del reloj **146**
- Activación y desactivación de la visualización del reloj de apagado **147**
- Ajuste del paso de sintonía de FM **147**

Cambio de la búsqueda PI automática	147
Cambio del tono de advertencia	148
Cambio del ajuste de un equipo auxiliar	148
Ajuste de la salida posterior y del controlador de subgraves	148
Cambio del silenciador/atenuación de teléfono	149

14 Otras funciones

Uso de la fuente AUX	150
– Acerca de AUX1 y AUX2	150
– Selección de AUX como la fuente auxiliar	150
– Ajuste del título del equipo auxiliar	150
Cambio de la iluminación del display	151
Cambio de la iluminación de los botones	151

● Información adicional

Mensajes de error	152
Reproductor de CD y cuidados	152
Discos CD-R/CD-RW	153
Ficheros MP3, WMA y WAV	153
– Información adicional sobre MP3	154
– Información adicional sobre WMA	155
– Información adicional sobre WAV	155
Acerca de las carpetas y los ficheros MP3/WMA/WAV	155
Tabla de caracteres rusos	156
Glosario	157
Especificaciones	160

Antes de comenzar



Si desea deshacerse de este producto, no lo mezcle con los residuos generales de su hogar. De conformidad con la legislación vigente, existe un sistema de recogida distinto para los productos electrónicos que requieren un procedimiento adecuado de tratamiento, recuperación y reciclado.

Las viviendas privadas en los 25 estados miembros de la UE, en Suiza y Noruega pueden devolver gratuitamente sus productos electrónicos usados en las instalaciones de recolección previstas o bien en las instalaciones de minoristas (si adquieren un producto similar nuevo).

En el caso de los países que no se han mencionado en el párrafo anterior, póngase en contacto con sus autoridades locales a fin de conocer el método de eliminación correcto. Al actuar siguiendo estas instrucciones, se asegurará de que el producto de desecho se somete a los procesos de tratamiento, recuperación y reciclaje necesarios, con lo que se previenen los efectos negativos potenciales para el entorno y la salud humana. ▣

Acerca de esta unidad

Las frecuencias del sintonizador de esta unidad están asignadas para su uso en Europa Occidental, Asia, Medio Oriente, África y Oceanía. El uso en otras áreas puede causar una recepción deficiente. La función RDS (sistema de datos de radio) opera sólo en áreas con emisoras de FM que transmiten señales de RDS.

⚠ PRECAUCIÓN

- No permita que esta unidad entre en contacto con líquidos, ya que ello puede producir una descarga eléctrica. Además, el contacto con líquidos puede causar daños en la unidad, humo y recalentamiento.
- “PRODUCTO LÁSER DE CLASE 1”
Este producto contiene un diodo de láser de clase superior a 1. Para garantizar la seguridad continua, no extraiga ninguna tapa ni intente acceder a la parte interna del producto. Solicite a personal calificado que realice el servicio técnico.
- El CarStereo-Pass Pioneer es para usarse sólo en Alemania.
- Conserve este manual a mano para que pueda consultar los procedimientos de operación y las precauciones cuando sea necesario.
- Mantenga siempre el volumen lo suficientemente bajo como para que pueda escuchar los sonidos que provienen del exterior del vehículo.
- Proteja esta unidad de la humedad.
- Si se desconecta o se descarga la batería, la memoria preajustada se borrará y deberá ser reprogramada de nuevo.

Acerca de la iluminación en color

Esta unidad ofrece iluminación en varios colores.

Cuando la unidad está encendida, los botones y el display se iluminan en los colores del arco iris. Para seleccionar un color específico para la iluminación, consulte *Cambio de la iluminación del display* en la página 151.

Ambiente de funcionamiento

Esta unidad se debe usar dentro de las gamas de temperaturas que se indican a continuación.

Gama de temperatura de funcionamiento: -10 °C a +60 °C (14 °F a 140 °F)

Temperatura de prueba de EN300328 ETC: -20 °C y +55 °C (-4 °F y 131 °F) 

Acerca de este manual

Esta unidad incluye diversas funciones sofisticadas que garantizan una recepción y un funcionamiento de calidad superior. Por sus características de diseño, todas las funciones se pueden usar con gran facilidad; sin embargo, muchas de ellas necesitan una explicación. Este manual le ayudará a aprovechar todo el potencial que ofrece esta unidad y a disfrutar al máximo del placer de escuchar. Recomendamos que se familiarice con las funciones y su operación, leyendo el manual antes de comenzar a usar esta unidad. Es particularmente importante que lea y tenga en cuenta los mensajes de **ADVERTENCIA** y **PRECAUCIÓN** en este manual. 

En caso de problemas

En caso de que este producto no funcione correctamente, comuníquese con su concesionario o el Servicio técnico oficial Pioneer más próximo a su domicilio. 

Características

Reproducción de CD

Se pueden reproducir CD de música, CD-R y CD-RW.

Reproducción de ficheros MP3

Se pueden reproducir ficheros MP3 grabados en CD-ROM/CD-R/CD-RW (grabaciones según la norma ISO9660 Nivel 1/Nivel 2).

- La venta de este producto sólo otorga una licencia para su uso privado, no comercial. No otorga ninguna licencia ni concede ningún derecho a utilizar este producto en transmisiones comerciales (es decir, lucrativas) en tiempo real (terrestres, vía satélite, por cable y/o por cualquier otro medio), transmisiones/streaming por internet, intranets y/u otras redes o en otros sistemas de distribución de contenido electrónico, como por ejemplo, aplicaciones de audio pago (pay-audio) o a solicitud (audio-on-demand). Se necesita una licencia independiente para su uso comercial. Para obtener más información, visite el sitio <http://www.mp3licensing.com>.

Reproducción de ficheros WMA

Se pueden reproducir ficheros WMA grabados en CD-ROM/CD-R/CD-RW (grabaciones según la norma ISO9660 Nivel 1/Nivel 2).

Reproducción de ficheros WAV

Se pueden reproducir ficheros WAV grabados en CD-ROM/CD-R/CD-RW (grabaciones en formatos LPCM (PCM lineal) o MS ADPCM).

Receptor RDS (sistema de datos de radio)

El sintonizador RDS de esta unidad recibe el servicio de transmisión de datos de radio.

Función de teléfono de manos libres

Con esta unidad se puede utilizar sin problemas la función de teléfono de manos libres, gracias a la tecnología inalámbrica Bluetooth.

Sonido de alta calidad

Esta unidad está equipada con un amplificador de alta potencia para producir un sonido transparente y realista.

Antes de comenzar

Compatibilidad con iPod

Cuando usa esta unidad con un adaptador Pioneer para iPod (CD-IB100), puede controlar un iPod con un conector del Dock.

- iPod® es una marca comercial de Apple Computer, Inc., registrada en los EE.UU. y otros países. ■

Acerca de WMA



El logo de Windows Media™ impreso en la caja indica que esta unidad puede reproducir datos WMA.

WMA es la abreviatura de Windows Media Audio, y se refiere a la tecnología de compresión de audio desarrollada por Microsoft Corporation. Los datos WMA se pueden cifrar con la versión 7 o posterior del Reproductor de Windows Media.

Windows Media y el logo de Windows son marcas comerciales o registradas de Microsoft Corporation en los EE.UU. y/o en otros países.

Notas

- Esta unidad puede no funcionar correctamente, dependiendo de la aplicación utilizada para codificar ficheros WMA.
- Según la versión del Windows Media Player utilizada para codificar los ficheros WMA, es posible que no se visualicen correctamente los nombres de álbumes y demás información de texto.
- Es posible que ocurra un pequeño retardo al iniciar la reproducción de ficheros WMA codificados con datos de imagen. ■

Acerca de Bluetooth



Bluetooth es una tecnología inalámbrica de conectividad por radio de corto alcance, desarrollada para sustituir los cables de los teléfonos móviles, ordenadores de bolsillo y otros dispositivos. Bluetooth opera a una frecuencia de 2,4 GHz y permite transmitir voz y datos a velocidades de hasta 1 megabit por segundo. Bluetooth se introdujo por parte de un Grupo de Interés Especial (SIG) constituido por Ericsson Inc., Intel Corp., Nokia Corp., Toshiba e IBM en 1998, y es una tecnología desarrollada por cerca de 2000 compañías en todo el mundo.

- La marca y los logotipos Bluetooth son propiedad de Bluetooth SIG, Inc. y el uso de estas marcas por parte de Pioneer Corporation se realiza bajo licencia. Las demás marcas y nombres comerciales pertenecen a sus propietarios respectivos. ■

Registro del producto

Visítenos en el siguiente sitio:



- Registre su producto. Conservaremos los datos de su compra archivados para que pueda consultar esta información en caso de que deba efectuar un reclamo a la compañía de seguros por pérdida o robo. ■

Protección del producto contra robo

La carátula puede extraerse de la unidad principal y almacenarse en la carcasa protectora provista para evitar robos.

- Si no se extrae la carátula de la unidad principal dentro de los cinco segundos después de desconectar la llave de encendido del automóvil, se emitirá un tono de advertencia.
- Se puede desactivar el tono de advertencia. Consulte *Cambio del tono de advertencia* en la página 148.

Importante

- Nunca presione ni sujete el display ni los botones con fuerza excesiva al extraer o colocar la carátula.
- Evite someter la carátula a impactos excesivos.
- Mantenga la carátula fuera del alcance de la luz solar directa y no la exponga a altas temperaturas.

Extracción de la carátula

1 Pulse OPEN para abrir la carátula.

2 Sujete el lado izquierdo de la carátula y retírela con cuidado.

No sujete la carátula con fuerza ni permita que caiga. Evite que entre en contacto con agua u otros líquidos para que no sufra daños permanentes.

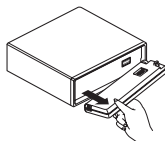

3 Coloque la carátula en la carcasa protectora provista para guardarla de manera segura.

Colocación de la carátula

- Vuelva a colocar la carátula; para ello, sosténgala verticalmente con respecto a la unidad y hágala encajar firmemente en los ganchos de montaje.

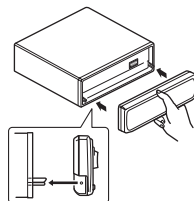

Reinicialización del microprocesador

Se debe reinicializar el microprocesador si se presentan las siguientes condiciones:

- Antes de utilizar esta unidad por primera vez después de su instalación
- Si la unidad no funciona correctamente
- Cuando aparecen mensajes extraños o incorrectos en el display

1 Extraiga la carátula.

Consulte *Extracción de la carátula* en esta página.

Antes de comenzar

- 2 Pulse RESET con la punta de un lapicero u otro instrumento con punta.**

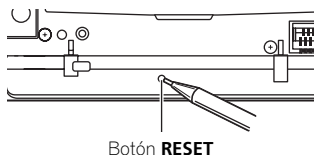

- 3 Vuelva a colocar la carátula; para ello, hágala encajar en su lugar.**

- 4 Gire la llave de encendido a las posiciones ACC o de activación y espere unos segundos.**

Se ha completado la reinicialización del microprocesador.

teléfono son **NO DATA**, significa que los datos han sido borrados por completo.

Borrado de toda la memoria

Para proteger su información personal y privada, es posible eliminar los datos sobre el teléfono almacenados en esta unidad.

- 1 Extraiga la carátula.**

Consulte *Extracción de la carátula* en la página anterior.

- 2 Presione EJECT y RESET simultáneamente.**

Sonará un aviso sonoro.

- 3 Vuelva a colocar la carátula; para ello, hágala encajar en su lugar.**

- 4 Gire la llave de encendido a las posiciones ACC o de activación y espere unos segundos.**

Se ha borrado la memoria completamente.

- Confirme si todos los datos han sido borrados completamente. Para ver la confirmación del estado de los datos, consulte *Registro de su teléfono móvil* en la página 114. Si todos los estados del

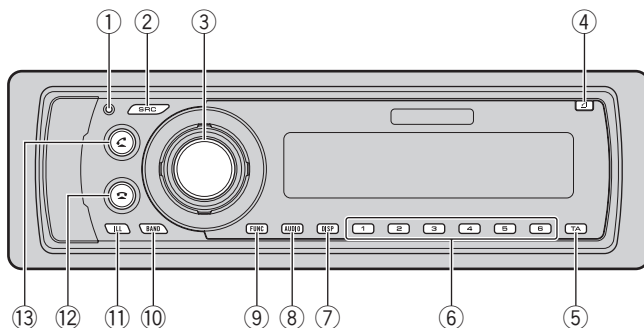

Unidad principal

① Indicador de estado de conexión

Se enciende cuando su teléfono móvil está conectado a través de la tecnología inalámbrica Bluetooth.

② Botón SOURCE

Esta unidad se enciende al seleccionar una fuente. Pulse este botón para visualizar todas las fuentes disponibles.

③ MULTI-CONTROL

Muévalo para utilizar los controles de sintonización por búsqueda manual, avance rápido, retroceso y búsqueda de pista. También se usa para controlar las funciones.

Gire el control para aumentar o disminuir el volumen.

④ Botón OPEN

Presione este botón para abrir la carátula.

⑤ Botón TA

Presione para activar o desactivar la función TA. Mantenga presionado para activar o desactivar la función AF.

⑥ Botones 1-6

Presione estos botones para el ajuste de presintonías y la búsqueda de número de

disco al utilizar el reproductor de CD múltiple.

⑦ Botón DISPLAY

Pulse este botón para seleccionar las diferentes visualizaciones.

⑧ Botón AUDIO

Pulse este botón para seleccionar los diversos controles de calidad del sonido.

⑨ Botón FUNCTION

Pulse este botón para seleccionar las funciones.

⑩ Botón BAND

Presione este botón para seleccionar entre dos bandas FM y las bandas MW/LW, y para cancelar el modo de control de funciones.

⑪ Botón ILLUMINATION

Presione este botón para seleccionar una variedad de colores de iluminación del display.

Presione y mantenga presionado para cambiar al modo de selección de color de iluminación de los botones.

Qué es cada cosa

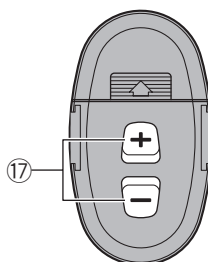
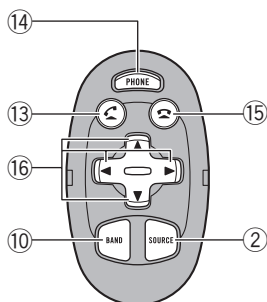

12 Botón ON HOOK

Pulse este botón para seleccionar el teléfono como la fuente. Al utilizar una fuente telefónica, pulse este botón para terminar una llamada, rechazar una llamada entrante o cancelar la realización de una llamada.

13 Botón OFF HOOK

Pulse para comenzar a hablar en el teléfono mientras utiliza una fuente telefónica. ■

nual, avance rápido, retroceso y búsqueda de pista. También se usan para controlar las funciones.

17 Botones VOLUME

Pulse este botón para aumentar o disminuir el volumen. ■

Mando a distancia

El mando a distancia de volante CD-SR110 se vende por separado. Las funciones se utilizan de la misma manera que al usar los botones de la unidad principal.

14 Botón PHONE

Presione este botón para seleccionar el teléfono como la fuente.

15 Botón ON HOOK

Mientras utiliza la fuente telefónica, pulse este botón para terminar una llamada o rechazar una llamada entrante.

16 Botones ▲/▼/◀/▶

Presione estos botones para utilizar los controles de sintonización por búsqueda ma-

Encendido de la unidad

● Pulse SOURCE para encender la unidad.

Cuando se selecciona una fuente, la unidad se enciende. 

Selección de una fuente

Puede seleccionar una fuente que desee escuchar. Para cambiar al reproductor de CD incorporado, cargue un disco en la unidad (consulte la página 97).

● Pulse SOURCE para seleccionar una fuente.

Pulse **SOURCE** repetidamente para cambiar entre las siguientes fuentes:

Sintonizador—Televisor—Reproductor de CD incorporado—Reproductor de CD múltiple—iPod—Unidad externa 1—Unidad externa 2—AUX1—AUX2—Teléfono

Notas

- En los siguientes casos, la fuente sonora no cambiará:
 - Cuando la fuente seleccionada no está conectada a esta unidad.
 - Cuando no hay un disco cargado en la unidad.
 - Cuando no hay un cargador en el reproductor de CD múltiple.
 - Cuando AUX (entrada auxiliar) está desactivada (consulte la página 148).
- Por unidad externa se entiende un producto Pioneer (como el que pueda estar disponible en el futuro) que, si bien es incompatible como fuente, permite que este sistema controle funciones básicas. Este sistema puede controlar dos unidades externas. Cuando se conectan dos unidades externas, el sistema las asigna automáticamente a la unidad externa 1 ó 2.

- Si el cable azul/blanco de esta unidad está conectado al control del terminal de antena del vehículo, la antena se extiende cuando se enciende el equipo. Para retraer la antena, apague el equipo. 

Carga de discos

1 Pulse OPEN para abrir la carátula.

Aparece la ranura de carga de CD.

- Después de colocar un CD, pulse **SOURCE** para seleccionar el reproductor de CD incorporado.

2 Introduzca un CD por la ranura de carga de CD.

La reproducción comenzará automáticamente.

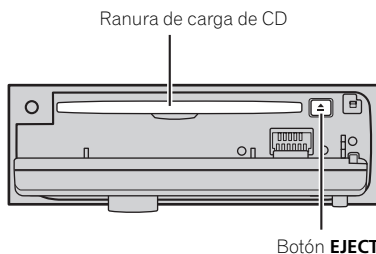

- Se puede expulsar un CD pulsando **EJECT**.
- Para evitar un mal funcionamiento, asegúrese de que ningún objeto metálico entre en contacto con los terminales cuando la carátula está abierta.

Notas

- El reproductor de CD incorporado tiene capacidad para un solo CD estándar de 12 cm u 8 cm por vez. No utilice un adaptador al reproducir CDs de 8 cm.
- No coloque ningún otro elemento que no sea un CD en la ranura de carga de CD.

Funciones básicas

- A veces se produce una demora entre el comienzo de la reproducción de un CD y la emisión del sonido. Durante la lectura inicial, se visualiza **FORMAT READ**.
- Si no se puede introducir un disco por completo o si después de hacerlo el disco no se reproduce, compruebe que el lado de la etiqueta del disco esté orientado hacia arriba. Pulse **EJECT** para expulsar el disco y verifique si presenta daños antes de volver a introducirlo.
- Si aparece un mensaje de error como **ERROR-11**, consulte *Mensajes de error* en la página 152.
- Cuando la función de carga o expulsión de CD no funciona adecuadamente, puede expulsar el CD manteniendo pulsado **EJECT** mientras abre la carátula.

Ajuste del volumen

- Utilice **MULTI-CONTROL** para ajustar el nivel de sonido.

Si utiliza la unidad principal, gire **MULTI-CONTROL** para aumentar o disminuir el volumen.

Si utiliza el mando a distancia, pulse **VOLUME** para aumentar o disminuir el volumen.

Apagado de la unidad

- Mantenga pulsado **SOURCE** hasta que se apague la unidad.

Para escuchar la radio

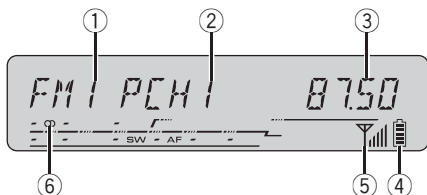

A continuación se indican los pasos básicos necesarios para hacer funcionar la radio. En la página siguiente se explican las funciones más avanzadas del sintonizador y cómo utilizarlas.

Se puede activar y desactivar la función AF (búsqueda de frecuencias alternativas) de esta unidad. Se debe desactivar la función AF para la sintonización normal (consulte la página 94).

① Indicador de banda

Muestra en qué banda está sintonizada la radio, MW/LW o FM.

② Indicador del número de presintonía

Muestra la memoria seleccionada.

③ Indicador de frecuencia

Muestra la frecuencia en que está sintonizada la radio.

④ Indicador de potencia de la batería

Muestra la potencia de la batería del teléfono móvil.

- El indicador de potencia de la batería puede diferir de la potencia real de la misma.

⑤ Indicador de nivel de señal

Muestra la intensidad de la señal del teléfono móvil.

- El indicador de nivel de señal puede diferir del nivel de señal real.

⑥ Indicador de estéreo (CD)

Aparece cuando la frecuencia seleccionada se está transmitiendo en estéreo.

1 Pulse SOURCE para seleccionar el sintonizador.

Pulse **SOURCE** hasta que visualice **TUNER**.

2 Pulse BAND para seleccionar una banda.

Presione **BAND** hasta que se visualice la banda deseada: **FM1**, **FM2** para FM o **MW/LW**.

3 Para utilizar la sintonización manual, pulse MULTI-CONTROL izquierda o derecha.

Las frecuencias aumentan o disminuyen paso a paso.

4 Para utilizar la sintonización por búsqueda, mantenga pulsado MULTI-CONTROL izquierda o derecha durante aproximadamente un segundo y luego suelte el control.

El sintonizador explorará las frecuencias hasta que encuentre una emisora con señales de suficiente intensidad como para asegurar una buena recepción.

- Se puede cancelar la sintonización por búsqueda pulsando **MULTI-CONTROL** izquierda o derecha.
- Si pulsa **MULTI-CONTROL** izquierda o derecha y lo mantiene pulsado, podrá saltar las emisoras. La sintonización por búsqueda comienza inmediatamente después de que suelte **MULTI-CONTROL**. 

Sintonizador

Introducción a las funciones avanzadas del sintonizador

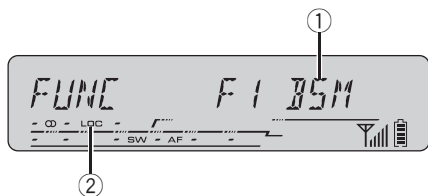

① Visualización de función

Muestra el estado de la función.

② Indicador LOC

Aparece cuando la sintonización por búsqueda local está activada.

● Presione FUNCTION para visualizar los nombres de las funciones.

Presione **FUNCTION** repetidamente para cambiar entre las siguientes funciones:

BSM (memoria de las mejores emisoras)—

REG (regional)—**LOCAL** (sintonización por búsqueda local)—**TA** (espera por anuncio de tráfico)—**AF** (búsqueda de frecuencias alternativas)

- Para volver a la visualización de la frecuencia, pulse **BAND**.

- Si se elige la banda MW/LW, sólo se puede seleccionar **BSM** o **LOCAL**.

Nota

Si no se utiliza la función en unos 30 segundos, el display volverá automáticamente a la visualización de la frecuencia. 

Almacenamiento y recuperación de frecuencias

Si se presiona cualquiera de los botones de ajuste de presintonías **1-6**, se pueden almacenar con facilidad hasta seis frecuencias de emisoras para llamarlas con posterioridad presionando un solo botón.

● Cuando encuentre la frecuencia que desea almacenar en la memoria, presione uno de los botones de ajuste de presintonías **1-6** y manténgalo presionado hasta que el número de presintonía deje de destellar.

El número seleccionado destellará en el indicador del número de presintonía y quedará iluminado. Se ha almacenado en la memoria la frecuencia de la emisora de radio seleccionada.

La próxima vez que presione el mismo botón de ajuste de presintonías, la memoria recordará la frecuencia de la emisora.

Notas

- Se pueden almacenar en la memoria hasta 12 emisoras FM, seis por cada una de las dos bandas FM, y seis emisoras MW/LW.
- También se pueden llamar las frecuencias de las emisoras de radio asignadas a los botones de ajuste de presintonías **1-6** pulsando **MULTI-CONTROL** arriba o abajo. 

Almacenamiento de las frecuencias de radio más fuertes

La función BSM (memoria de las mejores emisoras) permite guardar automáticamente las seis frecuencias de las emisoras más fuertes en los botones de ajuste de presintonías **1–6**. Una vez almacenadas, podrá sintonizar esas frecuencias pulsando un solo botón.

1 Presione **FUNCTION** para seleccionar **BSM**.

Presione **FUNCTION** hasta que **BSM** aparezca en el display.

2 Pulse **MULTI-CONTROL** arriba para activar la función **BSM**.

BSM comienza a destellar. Mientras **BSM** está destellando, las seis frecuencias de las emisoras más fuertes se almacenarán en los botones de ajustes de presintonías **1–6** en orden según la intensidad de las señales. Una vez finalizada la operación, **BSM** deja de destellar.

- Para cancelar el proceso de almacenamiento, pulse **MULTI-CONTROL** abajo.



Nota

Al almacenar frecuencias con la función BSM, se pueden reemplazar las frecuencias que ha almacenado con los botones **1–6**. ▣

Sintonización de señales fuertes

La sintonización por búsqueda local le permite sintonizar sólo las emisoras de radio con señales lo suficientemente fuertes como para asegurar una buena recepción.

1 Presione **FUNCTION** para seleccionar **LOCAL**.

Presione **FUNCTION** hasta que **LOCAL** aparezca en el display.

2 Pulse **MULTI-CONTROL** arriba para activar la sintonización por búsqueda local.

La sensibilidad de búsqueda local (p. ej., **LOCAL2**) aparece en el display.

- Pulse **MULTI-CONTROL** abajo para desactivar la sintonización por búsqueda local.

3 Pulse **MULTI-CONTROL** izquierda o derecha para ajustar la sensibilidad.

Hay cuatro niveles de sensibilidad para FM y dos niveles para MW/LW:

FM: **LOCAL1—LOCAL2—LOCAL3—LOCAL4**

MW/LW: **LOCAL1—LOCAL2**

El ajuste **LOCAL4** sólo permite recibir las emisoras con las señales más fuertes, mientras que los ajustes más bajos permiten recibir de manera progresiva las emisoras con las señales más débiles. ▣

Introducción a la operación RDS

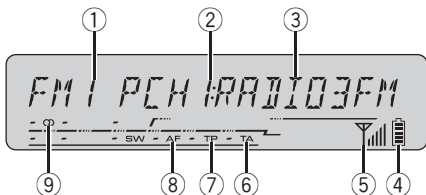

La función RDS (sistema de datos de radio) es un sistema que ofrece información junto con las transmisiones FM. Esta información no audible brinda funciones tales como nombre del servicio de programa, tipo de programa, espera por anuncio de tráfico y sintonización automática, a fin de ayudar a los radioescuchas a encontrar y sintonizar la emisora deseada.

① Indicador de banda

Muestra en qué banda está sintonizada la radio, MW/LW o FM.

② Indicador del número de presintonía

Muestra la memoria seleccionada.

③ Nombre del servicio de programa

Muestra el nombre del programa que se está transmitiendo.

④ Indicador de potencia de la batería

Muestra la potencia de la batería del teléfono móvil.

- El indicador de potencia de la batería puede diferir de la potencia real de la misma.

⑤ Indicador de nivel de señal

Muestra la intensidad de la señal del teléfono móvil.

- El indicador de nivel de señal puede diferir del nivel de señal real.

⑥ Indicador TA

Aparece cuando la función TA (espera por anuncio de tráfico) está activada.

⑦ Indicador TP

Aparece cuando una emisora TP está sintonizada.

⑧ Indicador AF

Aparece cuando la función AF (búsqueda de frecuencias alternativas) está activada.

⑨ Indicador de estéreo (◻)

Aparece cuando la frecuencia seleccionada se está transmitiendo en estéreo.

● Presione FUNCTION para visualizar los nombres de las funciones.

Presione **FUNCTION** repetidamente para cambiar entre las siguientes funciones:

BSM (memoria de las mejores emisoras)—

REG (regional)—**LOCAL** (sintonización por búsqueda local)—**TA** (espera por anuncio de tráfico)—**AF** (búsqueda de frecuencias alternativas)

- Para volver a la visualización de la frecuencia, pulse **BAND**.
- Si se elige la banda MW/LW, sólo se puede seleccionar **BSM** o **LOCAL**.



Notas

- Si no se utiliza la función en unos 30 segundos, el display volverá automáticamente a la visualización de la frecuencia.
- Es posible que no todas las emisoras suministren el servicio RDS.
- Las funciones RDS como AF y TA sólo se activan cuando la radio está sintonizada en una emisora RDS. ◻

Cambio de la visualización RDS

Cuando se sintoniza una emisora RDS, se visualiza el nombre del servicio de programa. Cambie al display para saber la frecuencia que está sintonizada.

● Pulse **DISPLAY**.

Pulse **DISPLAY** repetidamente para cambiar entre los siguientes ajustes:

Nombre del servicio de programa—Información PTY—Frecuencia

En la página 96 se indica la información PTY (código de identificación de tipo de programa).

- La información PTY y la frecuencia de la emisora actual aparecen en el display durante ocho segundos.
- Si se recibe un código PTY cero de una emisora o la señal es demasiado débil como para que este sistema capte el código PTY, no se podrá cambiar a la visualización de información PTY.

Selección de frecuencias alternativas

Si está escuchando una transmisión y la recepción se debilita o se producen otros problemas, la unidad buscará automáticamente una emisora diferente en la misma red que esté transmitiendo una señal más fuerte.

- El ajuste predefinido para la función AF es activado.

● Presione **TA** y mantenga presionado para activar la función **AF**.

Presione **TA** hasta que el indicador **AF** aparezca en el display.

- Para desactivar la función AF, presione **TA** y mantenga presionado hasta que desaparezca el indicador **AF**.



Notas

- También se puede activar o desactivar la función AF en el menú que aparece presionando **FUNCTION**.
- Sólo se sintonizan las emisoras RDS durante la sintonización por búsqueda o BSM cuando la función AF está activada.
- Cuando se recupera una emisora presintonizada, el sintonizador puede actualizarla con una nueva frecuencia de la lista AF de emisoras. No aparecerá ningún número de presintonía en el display si los datos RDS de la emisora recibida son diferentes de los datos de la estación almacenada originalmente.
- Otro programa puede interrumpir temporalmente el sonido durante la búsqueda de una frecuencia AF.
- Cuando el sintonizador está sintonizado a una emisora no RDS, el indicador **AF** destella.
- La función AF se puede activar y desactivar en forma independiente por cada banda FM.

Uso de la búsqueda PI

Si la unidad no encuentra una frecuencia alternativa adecuada, o si usted está escuchando una transmisión y la recepción se debilita, la unidad buscará automáticamente otra emisora con la misma programación. Durante la búsqueda, se visualiza **PI SEEK** y la salida se silencia. El silenciamiento queda sin efecto una vez finalizada la búsqueda PI, al margen de que se haya encontrado o no una emisora diferente.

Uso de la búsqueda PI automática para emisoras presintonizadas

Cuando no se pueden recuperar las emisoras presintonizadas, como por ejemplo, al realizar viajes largos, se puede ajustar la unidad para realizar la búsqueda PI durante la llamada de las emisoras presintonizadas.

- El ajuste predefinido de la función de búsqueda PI automática es desactivado. Consulte *Cambio de la búsqueda PI automática* en la página 147.

Limitación de las emisoras para programación regional

Cuando se usa la función AF para resintonizar frecuencias automáticamente, la función regional limita la selección a las emisoras que transmiten programas regionales.

1 Presione FUNCTION para seleccionar REG.

Presione **FUNCTION** hasta que **REG** aparezca en el display.

2 Pulse MULTI-CONTROL arriba para activar la función regional.

REG:ON aparece en el display.

- Para desactivar la función regional, pulse **MULTI-CONTROL** abajo.



Notas

- La programación regional y las redes regionales se organizan de distinta manera según el país (es decir, pueden cambiar de acuerdo con la hora, el estado o la provincia de que se trate, o el área de transmisión).
- El número de presintonía puede desaparecer del display si se sintoniza una emisora regional que es diferente de la emisora almacenada originalmente.
- La función regional se puede activar o desactivar en forma independiente por cada banda FM.

Recepción de anuncios de tráfico

La función TA (espera por anuncio de tráfico) le permite recibir anuncios de tráfico automáticamente, al margen de la fuente que esté escuchando. La función TA se puede activar tanto para una emisora TP (una emisora que transmite información de tráfico) como para una emisora TP de otra red realizada (una emisora que brinda información que remite a emisoras TP).

1 Sintonice una emisora TP o la emisora TP de otra red realizada.

Cuando se esté sintonizado en una emisora TP o en una emisora TP de otra red realizada, el indicador **TP** se ilumina.

2 Pulse TA para activar la espera por anuncio de tráfico.

Pulse **TA** hasta que **TA** aparezca en el display. El sintonizador esperará los anuncios de tráfico.

- Para desactivar la espera por anuncio de tráfico, vuelva a pulsar **TA**.

3 Utilice MULTI-CONTROL para ajustar el volumen de TA cuando comienza un anuncio de tráfico.

Haga girar el control para aumentar o disminuir el volumen.

El volumen recién ajustado se almacena en la memoria y se usa para los siguientes anuncios de tráfico.

4 Pulse TA mientras se está recibiendo el anuncio de tráfico para cancelarlo.

El sintonizador vuelve a la fuente original pero sigue en el modo de espera hasta que se vuelva a pulsar **TA**.

- También se puede cancelar el anuncio de tráfico pulsando **SOURCE**, **BAND** o **MULTI-CONTROL** mientras lo está recibiendo.

**Notas**

- También se puede activar o desactivar la función TA en el menú que aparece presionando **FUNCTION**.
- El sistema cambia de nuevo a la fuente original después de la recepción del anuncio de tráfico.
- Sólo se sintonizan las emisoras TP y las emisoras TP de otra red realizada durante la sintonización por búsqueda o BSM cuando la función TA está activada.

Recepción de transmisiones de alarma PTY

La alarma PTY es un código PTY especial para anuncios de emergencias tales como un desastre natural. Cuando el sintonizador recibe el código de alarma de radio, **ALARM** aparece en el display y el volumen se ajusta según el volumen de TA. Cuando la emisora deja de transmitir el anuncio de emergencia, el sistema vuelve a la fuente anterior.

- Se puede cancelar un anuncio de emergencia, pulsando **TA**.
- También se puede cancelar un anuncio de emergencia, pulsando **SOURCE, BAND** o **MULTI-CONTROL**.

Lista PTY

Específico	Tipo de programa
NEWS	Noticias
AFFAIRS	Temas de actualidad
INFO	Información general y consejos
SPORT	Programas deportivos
WEATHER	Informes del tiempo/Información meteorológica
FINANCE	Informes del mercado de valores, comercio, transacciones, etc.
POP MUS	Música popular
ROCK MUS	Música moderna contemporánea

Específico	Tipo de programa
EASY MUS	Música "fácil de escuchar"
OTH MUS	Música alternativa
JAZZ	Jazz
COUNTRY	Música Country
NAT MUS	Música nacional
OLDIES	Música antigua y de la "Edad de Oro"
FOLK MUS	Música folklórica
L. CLASS	Música clásica ligera
CLASSIC	Música clásica
EDUCATE	Programas educativos
DRAMA	Comedias y series radiofónicas
CULTURE	Cultura nacional o regional
SCIENCE	Naturaleza, ciencia y tecnología
VARIED	Entretenimiento ligero
CHILDREN	Programas para niños
SOCIAL	Temas sociales
RELIGION	Programas o servicios de asuntos religiosos
PHONE IN	Entrada por teléfono
TOURING	Programas de viaje; no para anuncios de tráfico
LEISURE	Pasatiempos favoritos y actividades recreativas
DOCUMENT	Programas documentales



Reproductor de CD incorporado

Reproducción de un CD

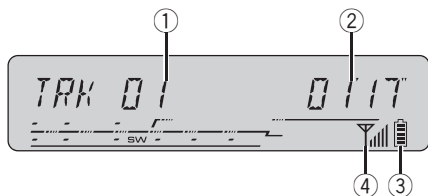

A continuación se indican los pasos básicos necesarios para reproducir un CD con el reproductor de CD incorporado. En la página siguiente se explican las funciones más avanzadas del reproductor y cómo utilizarlas.

① Indicador de número de pista

Muestra el número de pista que se está reproduciendo actualmente.

② Indicador de tiempo de reproducción

Muestra el tiempo transcurrido de reproducción de la pista actual.

③ Indicador de potencia de la batería

Muestra la potencia de la batería del teléfono móvil.

- El indicador de potencia de la batería puede diferir de la potencia real de la misma.

④ Indicador de nivel de señal

Muestra la intensidad de la señal del teléfono móvil.

- El indicador de nivel de señal puede diferir del nivel de señal real.

1 Pulse SOURCE para seleccionar el reproductor de CD incorporado.

Pulse **SOURCE** hasta que visualice **COMPACT DISC**.

- Si no hay un disco cargado en la unidad, no se podrá seleccionar **COMPACT DISC** (reproduc-

tor de CD incorporado). Coloque un disco en esta unidad. (Consulte la página 88.)

2 Para realizar el avance rápido o retroceso, mantenga pulsado MULTI-CONTROL izquierda o derecha.

- Si selecciona **ROUGH**, al mantener pulsado **MULTI-CONTROL** izquierda o derecha podrá buscar una pista cada 10 pistas en el disco actual. (Consulte *Selección del método de búsqueda* en la página 100.)

3 Para saltar y retroceder o avanzar hasta otra pista, pulse MULTI-CONTROL izquierda o derecha.

Al pulsar **MULTI-CONTROL** derecha, se salta al comienzo de la siguiente pista. Al pulsar una vez **MULTI-CONTROL** izquierda, se salta al comienzo de la pista actual. Si se vuelve a pulsar este botón, se saltará a la pista anterior.

Reproductor de CD incorporado

Introducción a las funciones avanzadas del reproductor de CD incorporado

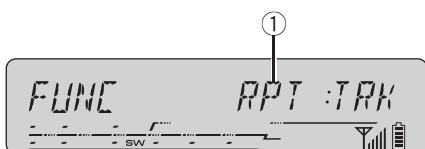

① Visualización de función

Muestra el estado de la función.

● Presione **FUNCTION** para visualizar los nombres de las funciones.

Presione **FUNCTION** repetidamente para cambiar entre las siguientes funciones:

RPT (repetición de reproducción)—**RDM** (reproducción aleatoria)—**SCAN** (reproducción con exploración)—**PAUSE** (pausa)—**COMP** (compresión y BMX)—**FF/REV** (método de búsqueda)

- Para volver a la visualización de reproducción, pulse **BAND**.

Nota

Si no se utiliza la función en unos 30 segundos, el display volverá automáticamente a la visualización de reproducción. 

Repetición de reproducción

Hay dos gamas de repetición para la reproducción de un reproductor de CD incorporado:

RPT:DSC (repetición de disco) y **RPT:TRK** (repetición de una pista).

1 Presione **FUNCTION** para seleccionar **RPT**.

Presione **FUNCTION** hasta que **RPT** aparezca en el display.

2 Pulse **MULTI-CONTROL** izquierda o derecha para seleccionar la gama de repetición.

Se cambiará al ajuste seleccionado.

- **RPT:DSC** – Repite el disco actual
- **RPT:TRK** – Sólo repite la pista actual

Nota

Si se realiza una búsqueda de pistas o el avance rápido/retroceso durante la repetición **RPT:TRK**, la gama de repetición cambia a **RPT:DSC**. 

Reproducción de las pistas en orden aleatorio

La reproducción aleatoria le permite reproducir las pistas del CD en un orden aleatorio.

1 Presione **FUNCTION** para seleccionar **RDM**.

Presione **FUNCTION** hasta que **RDM** aparezca en el display.

2 Pulse **MULTI-CONTROL** arriba para activar la reproducción aleatoria.

Las pistas se reproducirán en un orden aleatorio.

- Pulse **MULTI-CONTROL** abajo para desactivar la reproducción aleatoria. 

Reproductor de CD incorporado

Exploración de las pistas de un CD

La reproducción con exploración le permite escuchar los primeros 10 segundos de cada pista de un CD.

1 Presione **FUNCTION** para seleccionar **SCAN**.

Presione **FUNCTION** hasta que **SCAN** aparezca en el display.

2 Pulse **MULTI-CONTROL** arriba para activar la reproducción con exploración.

Se reproducirán los primeros 10 segundos de cada pista.

3 Cuando encuentre la pista deseada, pulse **MULTI-CONTROL** abajo para desactivar la reproducción con exploración.

La pista se continuará reproduciendo.

- Si el display vuelve automáticamente a la visualización de reproducción, seleccione **SCAN** de nuevo presionando **FUNCTION**.



Nota

Una vez finalizada la exploración del CD, volverá a comenzar la reproducción normal de las pistas. 

Pausa de la reproducción de un CD

La pausa le permite detener temporalmente la reproducción del CD.

1 Presione **FUNCTION** para seleccionar **PAUSE**.

Presione **FUNCTION** hasta que **PAUSE** aparezca en el display.

2 Pulse **MULTI-CONTROL** arriba para activar la pausa.

Se detiene temporalmente la reproducción de la pista actual.

- Para desactivar la pausa, pulse **MULTI-CONTROL** abajo. 

Uso de la compresión y BMX

El uso de las funciones COMP (compresión) y BMX le permiten ajustar la calidad de reproducción de sonido de este reproductor. Cada una de las funciones tiene un ajuste de dos pasos. La función COMP equilibra la salida de los sonidos más fuertes y más suaves a volúmenes altos. La función BMX permite controlar las reverberaciones para proporcionar un sonido de reproducción más completo. Escuche cada uno de los efectos a medida que los selecciona y utilice la función que realce mejor la reproducción de la pista o del CD que está escuchando.

1 Presione **FUNCTION** para seleccionar **COMP**.

Presione **FUNCTION** hasta que **COMP** aparezca en el display.

2 Pulse **MULTI-CONTROL** arriba o abajo para seleccionar el ajuste favorito.

Pulse **MULTI-CONTROL** arriba o abajo repetidamente para cambiar entre los siguientes ajustes:

COMP OFF—COMP 1—COMP 2—
COMP OFF—BMX 1—BMX 2 

Reproductor de CD incorporado

Selección del método de búsqueda

Se puede cambiar el método de búsqueda entre las opciones de avance rápido/retroceso y búsqueda cada 10 pistas.

1 Presione **FUNCTION** para seleccionar **FF/REV**.

Presione **FUNCTION** hasta que **FF/REV** aparezca en el display.

- Si se seleccionó anteriormente el método de búsqueda **ROUGH**, se visualizará **ROUGH**.

2 Pulse **MULTI-CONTROL** izquierda o derecha para seleccionar el método de búsqueda.

Pulse **MULTI-CONTROL** izquierda o derecha hasta que el método de búsqueda deseado aparezca en el display.

- **FF/REV** – Avance rápido y retroceso
- **ROUGH** – Búsqueda cada 10 pistas 

Búsqueda cada 10 pistas en el disco actual

Si un disco tiene más de 10 pistas, se puede hacer la búsqueda cada 10 pistas. Cuando un disco tiene muchas pistas, se puede realizar una búsqueda aproximada de la pista que se desea reproducir.

1 Seleccione el método de búsqueda **ROUGH**.

Consulte *Selección del método de búsqueda* en esta página.

2 Mantenga pulsado **MULTI-CONTROL** izquierda o derecha para buscar una pista cada 10 pistas en un disco.

- Si un disco tiene menos de 10 pistas, al mantener pulsado **MULTI-CONTROL** derecha se llama la última pista del disco. También si des-

pués de realizar una búsqueda cada 10 pistas, quedan menos de 10 pistas, al mantener pulsado **MULTI-CONTROL** derecha se recupera la última pista del disco.

- Si un disco tiene menos de 10 pistas, al mantener pulsado **MULTI-CONTROL** izquierda se recupera la primera pista del disco. También si después de realizar una búsqueda cada 10 pistas, quedan menos de 10 pistas, al mantener pulsado **MULTI-CONTROL** izquierda se recupera la primera pista del disco. 

Uso de las funciones de títulos de discos

Se pueden ingresar títulos de CD y visualizarlos. La próxima vez que se coloque un CD cuyo título se haya ingresado, se visualizará el título de ese CD.

Ingreso de títulos de discos

Utilice la función de ingreso de títulos de discos para almacenar hasta 48 títulos de CD en la unidad. Cada título puede tener una longitud de hasta 10 caracteres.

1 Reproduzca el CD cuyo título desea ingresar.

2 Presione **FUNCTION** y mantenga presionado hasta que **TITLE IN** aparezca en el display.

- Al reproducir un disco CD TEXT, no se podrá cambiar a **TITLE IN**. El título del disco ya estará grabado en el disco CD TEXT.

Reproductor de CD incorporado

3 Pulse MULTI-CONTROL arriba o abajo para seleccionar una letra del alfabeto.

Cada vez que se pulse **MULTI-CONTROL** arriba, se visualizarán las letras del alfabeto en el orden de **A B C ... X Y Z**, y los números y símbolos en el orden de **1 2 3 ... @ # <**. Cada vez que se pulse **MULTI-CONTROL** abajo, las letras se visualizarán en el orden inverso, tal como **Z Y X ... C B A**.



4 Pulse MULTI-CONTROL derecha para mover el cursor a la siguiente posición de carácter.

Cuando visualice la letra deseada, pulse **MULTI-CONTROL** derecha para mover el cursor a la siguiente posición y seleccione la letra siguiente. Pulse **MULTI-CONTROL** izquierda para mover el cursor hacia atrás en el display.

5 Mueva el cursor a la última posición pulsando MULTI-CONTROL derecha después de ingresar el título.

Al pulsar **MULTI-CONTROL** derecha una vez más, el título ingresado se almacena en la memoria.

6 Pulse BAND para volver a la visualización de reproducción.



Notas

- Los títulos se conservan en la memoria, aun después de que se quita el disco de la unidad, y se recuperan cuando se vuelve a colocar el disco correspondiente.
- Después que los datos para 48 discos han sido almacenados en la memoria, los datos para un nuevo disco se superponen a los datos más antiguos.
- Si conecta un reproductor de CD múltiple, podrá ingresar los títulos de hasta 100 discos.

Visualización de los títulos

Puede visualizar la información de texto en cualquier disco al cual se le haya ingresado un título.

● Pulse DISPLAY.

Pulse **DISPLAY** repetidamente para cambiar entre los siguientes ajustes:

Tiempo de reproducción—**DISC TITLE** (título del disco)

Cuando se selecciona **DISC TITLE**, se visualiza en el display el título del disco que se está reproduciendo actualmente.

- Si no se ha ingresado ningún título para el disco, se visualizará **NO DISC TITLE**.

Desplazamiento de información de texto en el display

● Mantenga pulsado DISPLAY hasta que la información de texto comience a desplazarse por el display.

Se desplazan los títulos. ◻

Uso de las funciones CD TEXT

Algunos discos contienen información que viene codificada de fábrica. Estos discos pueden contener información tal como el título del CD, el título de la pista, el nombre del artista y el tiempo de reproducción, y se denominan discos CD TEXT. Sólo estos discos especialmente codificados son compatibles con las funciones que se indican a continuación.

Reproductor de CD incorporado

Visualización de información de texto de discos CD TEXT

- **Pulse DISPLAY.**

Pulse **DISPLAY** repetidamente para cambiar entre los siguientes ajustes:

Tiempo de reproducción—**DISC TITLE** (título del disco)—**DISC ARTIST** (nombre del artista del disco)—**TRACK TITLE** (título de la pista)—**TRACK ARTIST** (nombre del artista de la pista)

- Si determinada información no se grabó en un disco CD TEXT, se visualizará **NO XXXX** (p. ej., **NO ARTIST NAME**).

Desplazamiento de información de texto en el display

Esta unidad sólo permite visualizar las primeras 16 letras de **DISC TITLE**, **DISC ARTIST**, **TRACK TITLE** y **TRACK ARTIST**. Cuando la información grabada tiene más de 16 letras, puede desplazar el texto hacia la izquierda para ver el resto del título.

- **Presione DISPLAY y mantenga presionado hasta que el título comience a desplazarse hacia la izquierda.**

El resto del título aparecerá en el display. ▣

Reproductor de MP3/ WMA/WAV

Reproducción de ficheros MP3/WMA/WAV

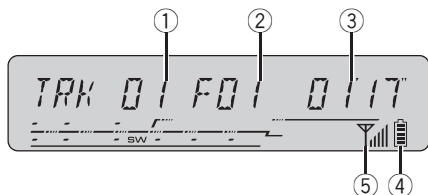

A continuación se indican los pasos básicos necesarios para reproducir un MP3/WMA/WAV con el reproductor de CD incorporado. En la página siguiente se explican las funciones más avanzadas y cómo utilizarlas.

- ① **Indicador de número de pista**
Muestra el número de pista (fichero) que se está reproduciendo actualmente.
- ② **Indicador del número de carpeta**
Muestra el número de la carpeta que se está reproduciendo.
- ③ **Indicador de tiempo de reproducción**
Muestra el tiempo transcurrido de reproducción de la pista (fichero) actual.
- ④ **Indicador de potencia de la batería**
Muestra la potencia de la batería del teléfono móvil.
 - El indicador de potencia de la batería puede diferir de la potencia real de la misma.
- ⑤ **Indicador de nivel de señal**
Muestra la intensidad de la señal del teléfono móvil.
 - El indicador de nivel de señal puede diferir del nivel de señal real.

1 Pulse SOURCE para seleccionar el reproductor de CD incorporado.

Pulse **SOURCE** hasta que visualice **COMPACT DISC**.

- Si no hay un disco cargado en la unidad, no se podrá seleccionar **COMPACT DISC** (reproductor de CD incorporado). Coloque un disco en esta unidad. (Consulte la página 88.)

2 Pulse MULTI-CONTROL arriba o abajo para seleccionar una carpeta.

- No se puede seleccionar una carpeta que no tenga un fichero MP3/WMA/WAV grabado.
- Para volver a la carpeta 01 (RAÍZ), mantenga pulsado **BAND**. Sin embargo, si la carpeta 01 (RAÍZ) no contiene ficheros, la reproducción comienza en la carpeta 02.

3 Para realizar el avance rápido o retroceso, mantenga pulsado MULTI-CONTROL izquierda o derecha.

- Si selecciona **ROUGH**, al pulsar **MULTI-CONTROL** izquierda o derecha y mantenerlo pulsado podrá buscar una pista cada 10 pistas en la carpeta actual. (Consulte *Selección del método de búsqueda* en la página 106.)

4 Para saltar y retroceder o avanzar hasta otra pista, pulse MULTI-CONTROL izquierda o derecha.

Al pulsar **MULTI-CONTROL** derecha, se salta al comienzo de la siguiente pista. Al pulsar una vez **MULTI-CONTROL** izquierda, se salta al comienzo de la pista actual. Si se vuelve a pulsar este botón, se saltará a la pista anterior.



Notas

- Al reproducir discos con ficheros MP3/WMA/WAV y datos de audio (CD-DA), tales como CD-EXTRA y CD de MODO MIXTO (MIXED-MODE CD), los dos tipos de discos se pueden reproducir sólo si se cambia el modo entre MP3/WMA/WAV y CD-DA con **BAND**.

Reproductor de MP3/ WMA/WAV

- Si se cambia entre la reproducción de ficheros MP3/WMA/WAV y datos de audio (CD-DA), la reproducción comienza en la primera pista del disco.
- El reproductor de CD incorporado puede reproducir ficheros MP3/WMA/WAV grabados en un CD-ROM. (Consulte la página 153, donde encontrará información sobre los ficheros que se pueden reproducir.)
- Los discos se reproducen en el orden del número de fichero. Se saltan las carpetas que no tienen ficheros. (Si la carpeta 01 (RAÍZ) no contiene ficheros, la reproducción comenzará con la carpeta 02.)
- Al reproducir ficheros grabados como VBR (velocidad de grabación variable), el tiempo de reproducción no se visualizará correctamente si se utilizan las funciones de avance rápido o retroceso.
- Cuando se utilizan las funciones de avance rápido o retroceso no se emite sonido.
- Si el disco que se ha colocado no contiene ficheros que se puedan reproducir, se visualiza **NO AUDIO**.
- Si el disco que se ha colocado en el reproductor contiene ficheros WMA protegidos con el sistema de gestión de derechos digitales (DRM), se visualizará **SKIPPED** mientras se salta el fichero protegido.
- Si todos los ficheros del disco están protegidos con el sistema DRM, se visualizará **PROTECT**.

Introducción a las funciones avanzadas del reproductor de CD incorporado (MP3/WMA/WAV)

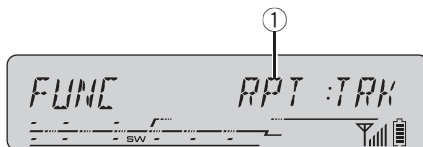

① Visualização de función

Muestra el estado de la función.

● **Presione FUNCTION para visualizar los nombres de las funciones.**

Presione **FUNCTION** repetidamente para cambiar entre las siguientes funciones:

RPT (repetición de reproducción)—**RDM** (reproducción aleatoria)—**SCAN** (reproducción con exploración)—**PAUSE** (pausa)—**COMP** (compresión y BMX)—**FF/REV** (método de búsqueda)

- Para volver a la visualización de reproducción, pulse **BAND**.



Nota

Si no se utiliza la función en unos 30 segundos, el display volverá automáticamente a la visualización de reproducción.

Repetición de reproducción

Para reproducción de MP3/WMA/WAV, hay tres gamas de repetición de reproducción:

RPT:FLD (repetición de carpeta), **RPT:TRK** (repetición de una sola pista) y **RPT:DSC** (repetición de todas las pistas).

Reproductor de MP3/ WMA/WAV

1 Presione FUNCTION para seleccionar RPT.

Presione **FUNCTION** hasta que **RPT** aparezca en el display.

2 Pulse MULTI-CONTROL izquierda o derecha para seleccionar la gama de repetición.

Pulse **MULTI-CONTROL** izquierda o derecha hasta que la gama de repetición deseada aparezca en el display.

- **RPT:DSC** – Repite todas las pistas
- **RPT:TRK** – Sólo repite la pista actual
- **RPT:FLD** – Repite la carpeta actual



Notas

- Si se selecciona otra carpeta durante la repetición de reproducción, la gama de repetición cambia a **RPT:DSC**.
- Si se realiza una búsqueda de pistas o el avance rápido/retroceso durante la repetición **RPT:TRK**, la gama de repetición cambia a **RPT:FLD**.
- Cuando se selecciona **RPT:FLD**, no se puede reproducir una subcarpeta de esa carpeta.
- Si selecciona **RPT:FLD** para la gama de repetición y regresa a la visualización de reproducción, se visualizará **FRPT**.

Reproducción de las pistas en orden aleatorio

La reproducción aleatoria le permite reproducir las pistas en un orden aleatorio dentro de la gama de repetición **RPT:FLD** y **RPT:DSC**.

1 Seleccione la gama de repetición.

Consulte *Repetición de reproducción* en la página anterior.

2 Presione FUNCTION para seleccionar RDM.

Presione **FUNCTION** hasta que **RDM** aparezca en el display.

3 Pulse MULTI-CONTROL arriba para activar la reproducción aleatoria.

Las pistas se reproducirán en un orden aleatorio en la gama de repetición **RPT:FLD** o **RPT:DSC** seleccionada con anterioridad.

- Pulse **MULTI-CONTROL** abajo para desactivar la reproducción aleatoria.



Nota

Si se activa la reproducción aleatoria en **RPT:FLD** y se vuelve a la visualización de reproducción, **FRDM** aparecerá en el display.

Exploración de carpetas y pistas

Cuando esté usando **RPT:FLD**, el comienzo de cada pista de la carpeta seleccionada se reproduce durante alrededor de 10 segundos. Cuando esté usando **RPT:DSC**, el comienzo de la primera pista de cada carpeta se reproduce durante alrededor de 10 segundos.

1 Seleccione la gama de repetición.

Consulte *Repetición de reproducción* en la página anterior.

2 Presione FUNCTION para seleccionar SCAN.

Presione **FUNCTION** hasta que **SCAN** aparezca en el display.

3 Pulse MULTI-CONTROL arriba para activar la reproducción con exploración.

Se reproducirán los primeros 10 segundos de cada pista de la carpeta actual (o la primera pista de cada carpeta).

Reproductor de MP3/ WMA/WAV

4 Cuando encuentre la pista (o la carpeta) deseada, pulse **MULTI-CONTROL** abajo para desactivar la reproducción con exploración.

La pista (o carpeta) se continuará reproduciendo.

- Si el display vuelve automáticamente a la visualización de reproducción, seleccione **SCAN** de nuevo usando **MULTI-CONTROL**.



Notas

- Una vez finalizada la exploración de pistas o carpetas, volverá a comenzar la reproducción normal de las pistas.
- Si se activa la reproducción con exploración en **RPT:DSC** y se vuelve a la visualización de reproducción, **FSCN** aparecerá en el display.

Pausa de la reproducción de un MP3/WMA/WAV

La pausa le permite detener temporalmente la reproducción del MP3/WMA/WAV.

1 Presione **FUNCTION** para seleccionar **PAUSE**.

Presione **FUNCTION** hasta que **PAUSE** aparezca en el display.

2 Pulse **MULTI-CONTROL** arriba para activar la pausa.

Se detiene temporalmente la reproducción de la pista actual.

- Para desactivar la pausa, pulse **MULTI-CONTROL** abajo.

Uso de la compresión y BMX

El uso de las funciones COMP (compresión) y BMX le permiten ajustar la calidad de repro-

ducción de sonido de este reproductor. Cada una de las funciones tiene un ajuste de dos pasos. La función COMP equilibra la salida de los sonidos más fuertes y más suaves a volúmenes altos. La función BMX permite controlar las reverberaciones para proporcionar un sonido de reproducción más completo. Escuche cada uno de los efectos a medida que los selecciona y utilice la función que realce mejor la reproducción de la pista o del CD que está escuchando.

1 Presione **FUNCTION** para seleccionar **COMP**.

Presione **FUNCTION** hasta que **COMP** aparezca en el display.

2 Pulse **MULTI-CONTROL** arriba o abajo para seleccionar el ajuste favorito.

Pulse **MULTI-CONTROL** arriba o abajo repetidamente para cambiar entre los siguientes ajustes:

**COMP OFF—COMP 1—COMP 2—
COMP OFF—BMX 1—BMX 2**

Selección del método de búsqueda

Se puede cambiar el método de búsqueda entre las opciones de avance rápido/retroceso y búsqueda cada 10 pistas.

1 Presione **FUNCTION** para seleccionar **FF/REV**.

Presione **FUNCTION** hasta que **FF/REV** aparezca en el display.

- Si se seleccionó anteriormente el método de búsqueda **ROUGH**, se visualizará **ROUGH**.

Reproductor de MP3/ WMA/WAV

2 Pulse MULTI-CONTROL izquierda o derecha para seleccionar el método de búsqueda.

Pulse **MULTI-CONTROL** izquierda o derecha hasta que el método de búsqueda deseado aparezca en el display.

- **FF/REV** – Avance rápido y retroceso
- **ROUGH** – Búsqueda cada 10 pistas

Búsqueda cada 10 pistas en la carpeta actual

Si la carpeta actual tiene más de 10 pistas, se puede hacer la búsqueda cada 10 pistas.

Cuando la carpeta tiene muchas pistas, se puede realizar una búsqueda aproximada de la pista que se desea reproducir.

1 Seleccione el método de búsqueda **ROUGH**.

Consulte *Selección del método de búsqueda* en la página anterior.

2 Mantenga pulsado **MULTI-CONTROL izquierda o derecha para buscar una pista cada 10 pistas en la carpeta actual.**

▪ Si la carpeta actual tiene menos de 10 pistas, al mantener pulsado **MULTI-CONTROL** derecha se recupera la última pista de la carpeta. También si después de realizar una búsqueda cada 10 pistas, quedan menos de 10 pistas, al mantener pulsado **MULTI-CONTROL** derecha se recupera la última pista de la carpeta.

▪ Si la carpeta actual tiene menos de 10 pistas, al mantener pulsado **MULTI-CONTROL** izquierda se recupera la primera pista de la carpeta. También si después de realizar una búsqueda cada 10 pistas, quedan menos de 10 pistas, al mantener pulsado **MULTI-CONTROL** izquierda se recupera la primera pista de la carpeta.

Visualización de información de texto de un disco MP3/WMA/WAV

Se puede visualizar la información de texto grabada en un disco MP3/WMA/WAV.

Al reproducir un disco MP3/WMA

● Pulse **DISPLAY**.

Pulse **DISPLAY** repetidamente para cambiar entre los siguientes ajustes:

Tiempo de reproducción—**FOLDER NAME** (nombre de la carpeta)—**FILE NAME** (nombre del fichero)—**TRACK TITLE** (título de la pista)—**ARTIST NAME** (nombre del artista)—**ALBUM TITLE** (título del álbum)—**COMMENT** (comentarios)—Velocidad de grabación

▪ Al reproducir ficheros MP3 grabados como VBR (velocidad de grabación variable), el valor de la velocidad de grabación no se visualiza aunque luego se cambie a la velocidad de grabación. (Se visualizará **VBR**.)

▪ Al reproducir ficheros WMA grabados como VBR (velocidad de grabación variable), se visualiza el valor promedio de la velocidad de grabación.

▪ Si determinada información no se grabó en un disco MP3/WMA, se visualizará **NO XXXX** (p. ej., **NO FILE NAME**).

▪ Según sea la versión de iTunes® utilizada para grabar ficheros MP3 en un disco, es posible que no se visualice correctamente la información de comentarios.

▪ iTunes® es una marca comercial de Apple Computer, Inc., registrada en los EE.UU. y otros países.

▪ Según la versión del Windows Media Player utilizada para codificar los ficheros WMA, es posible que no se visualicen correctamente los nombres de álbumes y demás información de texto.

Reproductor de MP3/ WMA/WAV

Al reproducir un disco WAV

- **Pulse DISPLAY.**

Pulse **DISPLAY** repetidamente para cambiar entre los siguientes ajustes:

Tiempo de reproducción—**FOLDER NAME** (nombre de la carpeta)—**FILE NAME** (nombre del fichero)—frecuencia de muestreo

- Si determinada información no se grabó en un disco WAV, se visualizará **NO XXXX** (p. ej., **NO FILE NAME**).

- Sólo se pueden reproducir ficheros WAV en las frecuencias de 16; 22,05; 24; 32; 44,1 y 48 kHz (LPCM) o de 22,05 y 44,1 kHz (MS ADPCM).

Puede redondearse la frecuencia de muestreo que se visualiza en el display. 

Desplazamiento de información de texto en el display

Esta unidad sólo permite visualizar las primeras 16 letras de **FOLDER NAME**, **FILE NAME**, **TRACK TITLE**, **ARTIST NAME**, **ALBUM TITLE** y **COMMENT**. Cuando la información grabada tiene más de 16 letras, puede desplazar el texto hacia la izquierda para ver el resto de la información de texto.

- **Presione DISPLAY y mantenga presionado hasta que la información de texto comience a desplazarse hacia la izquierda.**

El resto de la información de texto aparecerá en el display.

 **Nota**

A diferencia de los ficheros MP3 y WMA, con los ficheros WAV sólo puede visualizarse

FOLDER NAME y **FILE NAME**. 

Teléfono Bluetooth

Función de teléfono de manos libres con teléfonos móviles que tienen tecnología inalámbrica Bluetooth

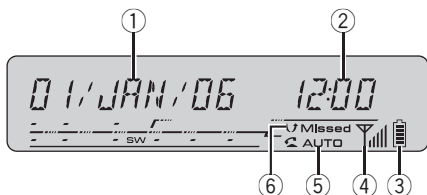

Si su teléfono móvil posee tecnología inalámbrica Bluetooth, puede conectarse a esta unidad para hacer llamadas inalámbricas de manos libres, incluso al conducir.



Importante

- Antes de su uso, registre el teléfono móvil con tecnología inalámbrica Bluetooth a esta unidad. Para obtener más información, consulte *Registro de su teléfono móvil* en la página 114.
- Puesto que esta unidad se encuentra en espera para conectar con sus teléfonos móviles mediante la tecnología inalámbrica Bluetooth, utilizarla sin encender el motor puede descargar la batería.
- Cuando el teléfono esté seleccionado como fuente, no será posible hacer ajustes de audio, excepto el ajuste del balance y el ajuste del nivel de fuente.

A continuación se indican los pasos básicos necesarios para utilizar teléfonos móviles que poseen tecnología inalámbrica Bluetooth. Operaciones más avanzadas del teléfono de manos libres se proveen desde *Introducción al uso avanzado de la función de de teléfono de manos libres* en la página 113.

① Visualización del calendario

Muestra la fecha, el mes y el año.

② Visualización del reloj

Muestra la hora.

③ Indicador de potencia de la batería

Muestra la potencia de la batería del teléfono móvil.

- El indicador de potencia de la batería puede diferir de la potencia real de la misma.
- Si no hay potencia en la batería, no se visualizará nada en el área del indicador de potencia de la batería.

④ Indicador de nivel de señal

Muestra la intensidad de la señal del teléfono móvil.

- El indicador de nivel de señal puede diferir del nivel de señal real.
- Dependiendo de cuáles sean los teléfonos móviles con tecnología inalámbrica Bluetooth, la intensidad de campo de radio puede no estar disponible. En este caso, no aparecerá el indicador de nivel de señal.

⑤ Indicador de respuesta automática

Aparece cuando está activada la función de respuesta automática (para obtener más información, consulte *Ajuste de la respuesta automática* en la página 124).

⑥ Indicación de aviso de llamada en espera

Aparece cuando se ha recibido una llamada entrante y no ha sido revisada todavía.

● Pulse SOURCE para seleccionar el teléfono.

Pulse **SOURCE** hasta que visualice **TELEPHONE**.

- También puede seleccionar el teléfono presionando **ON HOOK** en la unidad principal, o **PHONE** en el mando a distancia.
- No se puede usar **ON HOOK** del mando a distancia.



Notas

- La recepción de llamadas telefónicas de esta unidad está en espera cuando cuando la llave de encendido del automóvil está en la posición de activación (ON) o en la posición de accesorio (ACC).
- Mediante la tecnología inalámbrica Bluetooth es posible conectar a esta unidad teléfonos móviles registrados. Esta unidad busca automáticamente un teléfono móvil registrado y, si lo encuentra, la conexión comienza automáticamente. (La conexión automática se puede activar o desactivar. Para obtener más información, consulte *Conexión automática a un teléfono registrado* en la página 117.)
- La distancia de visibilidad entre esta unidad y su teléfono móvil deber ser de 10 metros o menos para el envío y recepción de voz y datos mediante la tecnología inalámbrica Bluetooth. Sin embargo, la distancia de transmisión puede llegar a ser más corta que la distancia estimada, dependiendo del ambiente en que se utilice.
- Para utilizar la tecnología inalámbrica Bluetooth, los dispositivos deben ser capaces de interpretar ciertos perfiles. Esta unidad es compatible con los siguientes perfiles.
 - GAP (Perfil de acceso genérico)
 - SDAP (Perfil de aplicación de descubrimiento de servicio)
 - OPP (Perfil Object Push)
 - HSP (Perfil de audífono)
 - HFP (Perfil de manos libres)
- Cuando el teléfono está seleccionado como fuente, el volumen y la curva de ecualización cambian automáticamente a los ajustes adecuados para la fuente telefónica. Cuando se vuelve a otra fuente, los ajustes del volumen y

el ecualizador se restablecen automáticamente a sus valores originales. 

Configuración de la función de teléfono de manos libres

Antes de poder hacer uso de la función de teléfono de manos libres, deberá configurar la unidad para su utilización con el teléfono móvil. Esto conlleva establecer una conexión inalámbrica Bluetooth entre esta unidad y su teléfono, registrar su teléfono en esta unidad, y ajustar el nivel de volumen.

1 Registro

Antes de su uso, registre el teléfono móvil con tecnología inalámbrica Bluetooth a esta unidad. Para obtener más información, consulte *Registro de su teléfono móvil* en la página 114.

2 Conexión

Para ver instrucciones detalladas sobre cómo conectar su teléfono a esta unidad mediante la tecnología inalámbrica Bluetooth, consulte *Conexión a un teléfono móvil* en la página 116.

3 Ajuste del volumen

Ajuste el volumen del audífono de su teléfono móvil hasta que le resulte cómodo. Una vez ajustado, el nivel de volumen se memorizará en la unidad como el ajuste predefinido.

- El volumen de voz de la persona que llama y el volumen del timbre pueden variar según el tipo de teléfono móvil.
- Si la diferencia entre el volumen del timbre y el volumen de la persona que llama es demasiado grande, el nivel de volumen general puede volverse inestable.

Teléfono Bluetooth

- Antes de desconectar el teléfono móvil de esta unidad, no olvide ajustar el volumen a un nivel adecuado. Si el volumen ha sido silenciado (nivel cero) en su teléfono móvil, permanecerá silenciado incluso después de que desconecte el teléfono de esta unidad. 

Funciones básicas del teléfono de manos libres

A continuación se indican las funciones básicas para utilizar el teléfono de manos libres a través de la tecnología inalámbrica Bluetooth. En *Introducción al uso avanzado de la función de de teléfono de manos libres* en la página 113 se explican las funciones más avanzadas y cómo utilizarlas.

Realización de una llamada telefónica

Marcar un número

La manera más básica de hacer una llamada es simplemente marcar el número. Consulte *Realización de una llamada ingresando el número de teléfono* en la página 123 para ver instrucciones detalladas.

Llamar a un número del Directorio de teléfonos o del Historial de llamadas

Consulte *Llamada a un número del Directorio de teléfonos* en la página 119 y *Llamada a un número desde el Historial de llamadas* en la página 122 para ver instrucciones detalladas.

Número predefinido

Es posible asignar a la memoria los números que marca frecuentemente, para volver a marcarlos rápidamente.

Consulte *Asignación de números prefijados* en la página 122 para ver cómo asignar un número a una memoria.

1 Presione uno de los botones predefinidos 1–6 para volver a llamar al número predefinido deseado.

- Se pueden llamar los números predefinidos 1–6 pulsando **MULTI-CONTROL** arriba o abajo.
- Si el número ya está ingresado en el Directorio de teléfonos, también aparecerá el nombre.
- Al seleccionar números predefinidos que no han sido asignados, aparece **NO DATA**.

2 Presione OFF HOOK para hacer una llamada.

Mientras llama, parpadeará **DIALLING**.

3 Presione ON HOOK para finalizar la llamada.

El tiempo estimado de la llamada aparece en el display (esto puede diferir ligeramente del tiempo de llamada real).

Nota

También puede llamar a números predefinidos en el menú que aparece al presionar **FUNCTION**.

Reconocimiento de voz

Si su teléfono móvil posee tecnología de reconocimiento de voz, puede hacer una llamada mediante comandos de voz.

- El funcionamiento es diferente según el tipo de teléfono móvil. Consulte el manual de su teléfono móvil para ver más instrucciones.
- Esta función se puede utilizar únicamente cuando la conexión se establece mediante un HFP (Perfil de manos libres).

1 Presione **BAND** y mantenga presionado hasta que **VOICE WAIT** aparezca en el display.

Al conectar, se visualizará **VOICE WAIT**. Si la conexión se establece mediante HFP (Perfil de manos libres), se visualizará **VOICE DIAL ON**. Ahora la función de reconocimiento de voz está lista.

- Si su teléfono móvil no tiene la función de reconocimiento de voz, en el display aparece **NO VOICED DIAL** y la operación no está disponible.

2 Pronuncie el nombre de su contacto.

Para obtener más información sobre la operación de reconocimiento de voz, consulte el manual de instrucciones de su teléfono móvil.

Aceptación de una llamada telefónica

Respuesta de una llamada entrante

Incluso si se selecciona una fuente distinta de **TELEPHONE** o si la unidad misma está apagada, podrá contestar llamadas entrantes.

- Consulte *Ajuste de la respuesta automática* en la página 124 para hacer que la unidad responda las llamadas automáticamente.

1 Cuando entre una llamada, presione **OFF HOOK**.

- Si en el teléfono móvil está seleccionado el modo privado, puede que la función de teléfono de manos libres no esté disponible.

2 Presione **ON HOOK** para finalizar la llamada.

El tiempo estimado de la llamada aparece en el display (esto puede diferir ligeramente del tiempo de llamada real).

- Puede que escuche un ruido al desconectar el teléfono.

Rechazo de una llamada entrante

Puede rechazar una llamada entrante. Si desea hacer que esta unidad rechace automáticamente todas las llamadas entrantes, consulte *Ajuste del rechazo automático* en la página 124.

● Cuando entre una llamada, presione **ON HOOK**.

Se rechazará la llamada.



Nota

La llamada rechazada se registra en la lista de historial de llamadas perdidas. Para obtener información sobre la lista de historial de llamadas perdidas, consulte *Uso del Historial de Llamadas* en la página 121. □

Modo de espera

El modo de espera le permite usar varias funciones relacionadas con el uso del teléfono de manos libres. Para obtener más información, consulte *Introducción al uso avanzado de la función de de teléfono de manos libres* en la página siguiente.

Visualización del nombre del dispositivo

Puede visualizar el nombre del dispositivo del teléfono móvil conectado actualmente a esta unidad.

● Pulse **DISPLAY**.

Pulse **DISPLAY** repetidamente para cambiar entre los siguientes ajustes:

Calendario—nombre del dispositivo

- Si se visualiza **NO CONNECTION**, no se podrá utilizar **DISPLAY**. □

Teléfono Bluetooth

Introducción al uso avanzado de la función de de teléfono de manos libres

Uso del menú de funciones de teléfono de manos libres

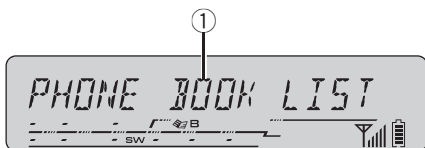

① Visualización de función

Muestra el estado de la función.

● Presione **FUNCTION** para visualizar los nombres de las funciones.

Presione **FUNCTION** repetidamente para cambiar entre las siguientes funciones:

PHONE BOOK LIST (directorio de teléfonos)—

MISSED LIST (llamadas perdidas)—

DIALLED LIST (llamadas marcadas)—

RECEIVED LIST (llamadas recibidas)—

PRESET DIAL LIST (número de teléfono predefinido)—

NUMBER DIAL (llamar ingresando un número)—**REFUSE CALLS** (ajuste de rechazo automático)

- Cuando se visualiza **NO CONNECTION**, no es posible seleccionar funciones, excepto

REFUSE CALLS.

- Si el teléfono de invitado está conectado a esta unidad mediante tecnología inalámbrica Bluetooth, no se podrá seleccionar

PHONE BOOK LIST.

- Si el teléfono móvil está conectado a esta unidad mediante tecnología inalámbrica Bluetooth con HSP (Perfil de audífono), no podrá usar ninguna de las funciones de este menú.

- Para volver a la visualización de espera, presione **BAND**.



Nota

Si no se utiliza la función en unos 30 segundos, el display volverá automáticamente a la visualización de espera.

Uso del menú de detalles de funciones de teléfono de manos libres

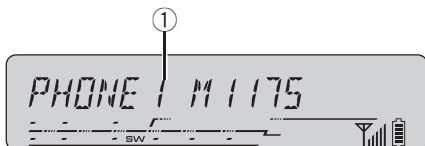

① Visualización de función

Muestra el estado de la función.

1 Presione **FUNCTION** y mantenga presionado hasta que el ajuste del usuario del teléfono (por ejemplo, **PHONE 1, P1**) se visualice en el display, y a continuación presione **FUNCTION** para visualizar los nombres de funciones.

Después de visualizar el ajuste de usuario del teléfono, presione **FUNCTION** repetidamente para cambiar entre las siguientes funciones:

Si aún no está registrado.

P1 (registro 1 de usuario del teléfono)—**P2** (registro 2 de usuario del teléfono)—**P3** (registro 3 de usuario del teléfono)—**P4** (registro 4 de usuario del teléfono)—**P5** (registro 5 de usuario del teléfono)—**PG** (registro de usuario invitado)—**AUTO ANSWER** (ajuste de respuesta automática)—**ECHO CANCEL** (cancelación de eco)—**RING TONE** (selección de tono del timbre)—**R-COLOR** (ajuste de color de iluminación)—**AUTO CONNECT** (ajuste de conexión automática)—**DEVICE INFO** (información del dispositivo)

Si ya está registrado y conectado.

PHONE (teléfono registrado)—

P BOOK TRANSFER (transferencia del directorio de teléfonos)—**P BOOK NAMES** (orden de nombres del directorio de teléfonos)—

CLR MEMO (borrado de la memoria)—

AUTO ANSWER (ajuste de respuesta automática)—**ECHO CANCEL** (cancelación de eco)—

RING TONE (selección de tono del timbre)—**R-COLOR** (ajuste de color de iluminación)—**AUTO CONNECT** (ajuste de conexión automática)—**DEVICE INFO** (información del dispositivo)

- Si el teléfono de invitado está conectado a esta unidad mediante tecnología inalámbrica Bluetooth, no se podrá seleccionar

P BOOK TRANSFER ni **P BOOK NAMES**.

- Si el teléfono móvil está conectado a esta unidad mediante tecnología inalámbrica Bluetooth con HSP (Perfil de audífono), no se podrá seleccionar **P BOOK TRANSFER**, **P BOOK NAMES** ni **CLR MEMO**.

2 Pulse **BAND** para volver a la visualización de espera.

Registro de su teléfono móvil

Esta unidad puede reconocer hasta seis teléfonos móviles: cinco teléfonos móviles registrados y un teléfono móvil de invitado. Antes de usar la función de teléfono de manos libres de esta unidad, es necesario registrar el teléfono.

- Cuando registre otro teléfono móvil en esta unidad, primero desconecte el teléfono móvil que actualmente está conectado a la misma. (Consulte *Desconexión de un teléfono móvil* en la página 117.)

Teléfono Bluetooth

Búsqueda y registro de teléfonos móviles

1 Presione FUNCTION y mantenga presionado hasta que el ajuste del usuario del teléfono (por ejemplo, PHONE 1, P1) se visualice en el display, y a continuación presione FUNCTION para seleccionar uno de los ajustes de usuario del teléfono.

Después de visualizar el ajuste de usuario del teléfono, presione **FUNCTION** hasta que en el display se visualice el ajuste deseado de usuario del teléfono (por ejemplo, **P1**).

- A medida que seleccione cada asignación, podrá ver si un teléfono ya está registrado o no. Si la asignación está vacía, se visualizará

NO DATA. Si ya se ha adoptado la asignación, aparecerá el nombre del dispositivo. Si desea volver a fijar una asignación en un nuevo teléfono, en primer lugar debe eliminar la asignación actual. Para obtener instrucciones detalladas, consulte *Eliminación de un teléfono registrado* en la página 117.

- Puede seleccionar uno de los números registrados. Si desea registrar un teléfono móvil que no se usa muy a menudo con esta unidad, se puede registrar como teléfono de invitado.

2 Pulse MULTI-CONTROL izquierda o derecha para seleccionar REGISTER.

Cada vez que se pulsa **MULTI-CONTROL** izquierda o derecha, se selecciona un estado en el siguiente orden:

Si aún no está registrado.

NO DATA (sin datos)—**CONNECT OPEN** (conexión abierta)—**REGISTER** (registro)

Si está registrado y desconectado.

Nombre del dispositivo—**DELETE PHONE** (eliminar teléfono)—**CONNECT OPEN** (conexión abierta)—**CONNECT PHONE** (conectar)

3 Pulse MULTI-CONTROL arriba para hacer una búsqueda de los teléfonos móviles disponibles.

SEARCHING comienza a destellar. Si se encuentran teléfonos móviles que poseen tecnología inalámbrica Bluetooth, se visualizarán los nombres de los dispositivos.

- Si se encuentran dos o más teléfonos móviles, presione **MULTI-CONTROL** izquierda o derecha para seleccionar el teléfono móvil que desea registrar.
- Si la unidad no encuentra teléfonos móviles disponibles, se visualizará **NOT FOUND**.

4 Pulse MULTI-CONTROL arriba para registrar el teléfono móvil en esta unidad.

REGISTERING comienza a destellar. Para completar el registro, verifique el nombre del dispositivo (**PIONEER BT UNIT**) e ingrese el código de enlace (1111) de su teléfono móvil. Una vez completado el registro, se visualizará **REG COMPLETED**.

- Si el registro no se ha realizado correctamente, aparece **REG ERROR**. En este caso, vuelva al paso 1 e intente de nuevo.
- Si intenta registrar un teléfono móvil que ya ha sido registrado en esta unidad, se visualizará **SAME AS PHONE** y no se podrá llevar a cabo el registro.



Notas

- Dependiendo del tipo de teléfono móvil, el registro puede estar disponible únicamente desde un teléfono móvil. (Consulte *Uso de un teléfono móvil para iniciar un registro* en la página siguiente.)
- El ajuste de audio (consulte la página 140) se puede fijar independientemente para cada usuario.

Uso de un teléfono móvil para iniciar un registro

Al poner la unidad en el modo

CONNECT OPEN, podrá establecer una conexión inalámbrica Bluetooth desde su teléfono. Puede ser necesario consultar el manual del instrucciones de su teléfono si no está seguro de cómo iniciar un registro desde el mismo.

1 Seleccione **CONNECT OPEN**.

Consulte *Búsqueda y registro de teléfonos móviles* en la página anterior.

2 Pulse **MULTI-CONTROL** arriba para seleccionar **CONNECT WAIT**.

La unidad está ahora en espera de una conexión desde un teléfono móvil.

3 Use el teléfono móvil para hacer el registro en esta unidad.

Para completar el registro, verifique el nombre del dispositivo (**PIONEER BT UNIT**) e ingrese el código de enlace (1111) de su teléfono móvil. Una vez completado el registro, se visualizará **REG COMPLETED**.

- El funcionamiento es diferente según el tipo de teléfono móvil. Consulte el manual de su teléfono móvil para ver más instrucciones.



Nota

Si un teléfono móvil comparte su registro con otra asignación de Registro de usuario, es posible que la Conexión Automática no funcione correctamente. ■

Conexión a un teléfono móvil

Para utilizar un teléfono de manera inalámbrica con esta unidad, primero es necesario establecer una conexión mediante la tecnología inalámbrica Bluetooth.

- El HFP (Perfil de manos libres) recibe prioridad sobre el HSP (Perfil de audífono) en la conexión a través de tecnología inalámbrica Bluetooth. Si no se puede realizar la conexión a través del HFP, se llevará a cabo la conexión por HSP.

Conexión manual a un teléfono registrado

Seleccione un teléfono de las asignaciones de registro para conectarse manualmente al teléfono.

1 Presione **FUNCTION** y mantenga presionado hasta que el ajuste del usuario del teléfono (por ejemplo, **PHONE 1, P1**) se visualice en el display, y a continuación presione **FUNCTION** para seleccionar uno de los ajustes de usuario del teléfono.

Después de visualizar el ajuste de usuario del teléfono, presione **FUNCTION** hasta que en el display se visualice el ajuste deseado de usuario del teléfono (por ejemplo, **P1**).

2 Pulse **MULTI-CONTROL** izquierda o derecha para seleccionar **CONNECT PHONE**.

Cada vez que se pulsa **MULTI-CONTROL** izquierda o derecha, se selecciona un estado en el siguiente orden:

Nombre del dispositivo—**DELETE PHONE** (eliminar teléfono)—**CONNECT OPEN** (conexión abierta)—**CONNECT PHONE** (conectar)

- Si su teléfono móvil con tecnología inalámbrica Bluetooth aún no ha sido registrado, no se visualizará **CONNECT PHONE**.

3 Pulse **MULTI-CONTROL** arriba para conectar un teléfono móvil a esta unidad.

Al conectarse, parpadeará **CONNECTING**. Si se establece la conexión, se visualizará **CONNECTED**.

Teléfono Bluetooth

- Si **AUTO CONNECT** está activado, el teléfono móvil registrado se conecta automáticamente. Para obtener más información, consulte *Conexión automática a un teléfono registrado* en esta página.
- Si no se pudo hacer la conexión, se visualizará **CONNECT ERROR**. Verifique el teléfono móvil e inténtelo nuevamente.

Conexión automática a un teléfono registrado

Cuando la Conexión automática esté activa, la unidad establecerá automáticamente una conexión a un teléfono registrado cuando se encuentre dentro del alcance.

- Es posible que esta característica no funcione con todos los teléfonos. Si su teléfono registrado no se puede conectar con la Conexión automática, utilice el método de conexión manual que se describe en *Conexión manual a un teléfono registrado* en la página anterior.
- Esta función no se puede configurar para cada teléfono de usuario distinto.

1 Presione FUNCTION y mantenga presionado hasta que el ajuste del usuario del teléfono (por ejemplo, PHONE 1, P1) se visualice en el display, y a continuación presione FUNCTION para seleccionar AUTO CONNECT.

Una vez que se visualice el ajuste de usuario del teléfono, presione **FUNCTION** hasta que se visualice **AUTO CONNECT** en el display.

2 Pulse MULTI-CONTROL arriba para activar la conexión automática.

AUTO CONNECT:ON aparece en el display.

- Para desactivar la conexión automática, pulse **MULTI-CONTROL** abajo.



Nota

La conexión automática se realiza en el orden del número de registro. ▣

Desconexión de un teléfono móvil

Cuando haya terminado de utilizar el teléfono en esta unidad, puede desactivar la conexión Bluetooth.

1 Presione FUNCTION y mantenga presionado hasta que el ajuste del usuario del teléfono (por ejemplo, PHONE 1) se visualice en el display.

Se visualizará el ajuste de usuario del teléfono que esté conectado actualmente.

2 Pulse MULTI-CONTROL arriba para visualizar DISCONNECT.

3 Pulse MULTI-CONTROL arriba nuevamente para desconectar un teléfono móvil de esta unidad.

Una vez completada la desconexión, aparece **DISCONNECTED**. ▣

Eliminación de un teléfono registrado

Si ya no necesita utilizar un teléfono registrado en esta unidad, puede eliminarlo de la asignación de registro para utilizar otro teléfono. Para eliminar un teléfono registrado, en primer lugar debe desconectarlo.

- Si un teléfono registrado se elimina de esta unidad, el Directorio de teléfonos y otros ajustes de dicho teléfono se borran simultáneamente.

1 Presione FUNCTION y mantenga presionado hasta que el ajuste del usuario del teléfono (por ejemplo, PHONE 1, P1) se visualice en el display, y a continuación presione FUNCTION para seleccionar uno de los ajustes de usuario del teléfono.

Después de visualizar el ajuste de usuario del teléfono, presione **FUNCTION** hasta que en el display se visualice el ajuste deseado de usuario del teléfono (por ejemplo, **P1**).

2 Pulse MULTI-CONTROL izquierda o derecha para seleccionar DELETE PHONE.

3 Pulse MULTI-CONTROL arriba para visualizar DELETE YES.

La eliminación del teléfono estará ahora en espera.

- Si no desea eliminar el teléfono que ha seleccionado, pulse **MULTI-CONTROL** abajo para volver a **DELETE PHONE**.

4 Pulse y mantenga pulsado MULTI-CONTROL arriba para eliminar el teléfono.

Una vez que se borre el teléfono, se visualizará **DELETED**. 

Uso del Directorio de teléfonos

El Directorio de teléfonos permite almacenar hasta 500 nombres y números. Utilice el Directorio de teléfonos para buscar números en el display de la unidad y seleccionar números para llamar. Los nombres y los números de teléfono almacenados en una libreta de direcciones de un teléfono de usuario registrado se pueden transferir al Directorio de teléfonos, lo que permite rellenarlo con sus contactos de forma rápida y sencilla.

Transferencia de entradas al Directorio de teléfonos

Si el teléfono de invitado está conectado a esta unidad mediante tecnología inalámbrica Bluetooth, no se podrá seleccionar esta función.

Para rellenar el Directorio de teléfonos puede transferir los números almacenados en una libreta de direcciones de un teléfono de usuario registrado.

El Directorio de teléfonos puede guardar hasta 500 entradas; 200 del Usuario 1, 100 del Usuario 2, 100 del Usuario 3, 50 del Usuario 4 y 50 del usuario 5.

- En algunos teléfonos móviles, es posible que no se pueda transferir todo el Directorio de teléfonos de una vez. En este caso, transfiera una a una las entradas del Directorio de teléfonos desde su teléfono a través de su teléfono móvil.
- Según el teléfono móvil conectado a través de tecnología inalámbrica Bluetooth, esta unidad podría no visualizar correctamente el Directorio de teléfonos. (algunos caracteres pueden ser confusos).
- Si el Directorio de teléfonos del teléfono móvil contiene datos de imagen, puede ocurrir que no se transfiera correctamente.

1 Presione FUNCTION y mantenga presionado hasta que el ajuste del usuario del teléfono (por ejemplo, PHONE 1) se visualice en el display, y a continuación presione FUNCTION para seleccionar P BOOK TRANSFER.

Una vez que se visualice el ajuste de usuario del teléfono, presione **FUNCTION** hasta que se visualice **P BOOK TRANSFER** en el display.

2 Pulse MULTI-CONTROL arriba para cambiar al modo de espera de transferencia del directorio de teléfonos.

TRANSFER aparece en el display.

Teléfono Bluetooth

3 Utilice el teléfono móvil para realizar la transferencia del Directorio de teléfonos.

Realice la transferencia del Directorio de teléfonos utilizando el teléfono móvil. Para obtener más información, consulte el manual de instrucciones del teléfono móvil.

- Mientras se transfiere el directorio de teléfonos, se visualiza el avance de la transferencia. El estado de avance de la transferencia se indica como una fracción común. El denominador muestra el número máximo que se puede almacenar, y el numerador indica el estado de avance.
- Para cancelar el proceso de transferencia, pulse **MULTI-CONTROL** abajo.

4 Aparece DATA TRANSFERRED y se completa la transferencia del Directorio de teléfonos.

Cambio del orden de transferencia del Directorio de teléfonos

Puede escoger transferir el Directorio de teléfonos ordenado alfabéticamente por nombre o apellido.

1 Presione FUNCTION y mantenga presionado hasta que el ajuste del usuario del teléfono (por ejemplo, PHONE 1) se visualice en el display, y a continuación presione FUNCTION para seleccionar P BOOK NAMES.

Una vez que se visualice el ajuste de usuario del teléfono, presione **FUNCTION** hasta que se visualice **P BOOK NAMES** en el display.

2 Pulse MULTI-CONTROL arriba o abajo para cambiar el orden de transferencia de nombres.

Pulse **MULTI-CONTROL** arriba para seleccionar el apellido y **INV** aparecerá en el display. Pulse **MULTI-CONTROL** abajo para seleccionar el primer nombre y **NOR** aparecerá en el display.

Llamada a un número del Directorio de teléfonos

Puede seleccionar una entrada del Directorio de teléfonos y hacer la llamada.

1 Presione FUNCTION para seleccionar PHONE BOOK LIST.

Presione **FUNCTION** hasta que **PHONE BOOK LIST** aparezca en el display. Se visualizará el nombre de la persona que llama almacenado en el Directorio de teléfonos.

- Si no se ha ingresado el nombre de la persona que llama, se visualizará el número de teléfono.

2 Pulse MULTI-CONTROL arriba o abajo para seleccionar la entrada del Directorio de teléfonos a la que desee llamar.

Cada vez que se pulsa **MULTI-CONTROL** arriba o abajo, cambian las entradas del Directorio de teléfonos.

3 Pulse MULTI-CONTROL derecha para ver el género y número de teléfono de la entrada seleccionada.

- Puede alternar entre el número de teléfono y el nombre de la persona que llama, presionando **DISPLAY**.
- Puede desplazarse por el nombre y el número de teléfono si mantiene pulsado **DISPLAY**.
- Pulse **MULTI-CONTROL** izquierda si desea regresar y seleccionar otra entrada.

4 Presione OFF HOOK para hacer una llamada.

Mientras llama, parpadeará **DIALLING**.

5 Presione ON HOOK para finalizar la llamada.

El tiempo estimado de la llamada aparece en el display (esto puede diferir ligeramente del tiempo de llamada real).

Edición del nombre de una entrada del Directorio de teléfonos

Puede editar los nombres de las entradas del Directorio de teléfonos. Cada nombre puede tener una longitud de hasta 40 caracteres.

1 Presione FUNCTION para seleccionar PHONE BOOK LIST.

Presione **FUNCTION** hasta que **PHONE BOOK LIST** aparezca en el display. Se visualizará el nombre de la persona que llama almacenado en el Directorio de teléfonos.

- Si no se ha ingresado el nombre de la persona que llama, se visualizará el número de teléfono.

2 Pulse MULTI-CONTROL arriba o abajo para seleccionar una entrada del Directorio de teléfonos.

Cada vez que se pulsa **MULTI-CONTROL** arriba o abajo, cambian las entradas del Directorio de teléfonos.

3 Pulse MULTI-CONTROL derecha para ver el género y número de teléfono de la entrada seleccionada.

4 Pulse MULTI-CONTROL derecha y manténgalo pulsado para visualizar la pantalla de ingreso de nombres.

5 Presione el botón 1 y 6 para seleccionar el tipo de carácter deseado.

Presionar el botón **1** le permite cambiar el conjunto de caracteres entre caracteres alfabéticos e ISO8859-5 (caracteres rusos) de manera alternante.

Presionar el botón **6** le permite cambiar el conjunto de caracteres entre ISO8859-1 (caracteres europeos) e ISO8859-5 (caracteres rusos) de manera alternante.

- Los caracteres europeos y los caracteres rusos no se pueden combinar.

- Esta unidad puede mostrar caracteres rusos, pero no el conjunto completo. Para ver más información, consulte *Tabla de caracteres rusos* en la página 156.

6 Pulse MULTI-CONTROL arriba o abajo para seleccionar una letra.

7 Pulse MULTI-CONTROL derecha para mover el cursor a la siguiente posición de carácter.

Cuando visualice la letra deseada, pulse **MULTI-CONTROL** derecha para mover el cursor a la siguiente posición y seleccione la letra siguiente. Pulse **MULTI-CONTROL** izquierda para mover el cursor hacia atrás en el display.

8 Pulse MULTI-CONTROL derecha y manténgalo presionado hasta que suene un aviso sonoro después de editar el nombre.

El nombre ingresado se almacena en la memoria. 

Borrado de la memoria

Puede borrar la memoria de cada elemento; Directorio de teléfonos, lista de historial de llamadas marcadas/recibidas/perdidas y número de teléfono prefijado.

1 Presione FUNCTION y mantenga presionado hasta que el ajuste del usuario del teléfono (por ejemplo, PHONE 1) se visualice en el display, y a continuación presione FUNCTION para seleccionar CLR MEMO.

Una vez que se visualice el ajuste de usuario del teléfono, presione **FUNCTION** hasta que se visualice **CLR MEMO** en el display.

Teléfono Bluetooth

2 Pulse MULTI-CONTROL izquierda o derecha para seleccionar el elemento deseado.

Cada vez que se pulsa **MULTI-CONTROL** izquierda o derecha, se seleccionan los elementos en el siguiente orden:

PH BOOK (directorio de teléfonos)—**MISSED** (historial de llamadas perdidas)—**DIALLED** (historial de llamadas marcadas)—**RECEIVE** (historial de llamadas recibidas)—**PRESET** (números de teléfono predefinidos)—**ALL** (borrar toda la memoria)

- Si selecciona **ALL**, se borrará la memoria con todos sus elementos.
- Si el teléfono de invitado está conectado a esta unidad mediante tecnología inalámbrica Bluetooth, no se podrá seleccionar **PH BOOK**.

3 Pulse MULTI-CONTROL arriba para determinar el elemento que desea eliminar de esta unidad.

Se visualiza **CLEAR MEMORY: YES**. El borrado de memoria se ajustará ahora en modo en espera.

- Si no desea borrar la memoria que ha seleccionado, pulse **MULTI-CONTROL** abajo para volver a **CLR MEMO**.

4 Pulse y mantenga pulsado MULTI-CONTROL arriba para borrar la memoria.

Se visualiza **CLEAR** y los datos del elemento seleccionado se borran de la memoria de esta unidad.

Uso del Historial de Llamadas

Las diez últimas llamadas realizadas (marcadas, recibidas y perdidas, junto con sus fechas y horas, se almacenan en el Historial de Llamadas. Puede realizar una búsqueda en el Historial de Llamadas y llamar a los números desde éste.

Visualización del Historial de Llamadas

El Historial de Llamadas se divide en tres grupos: Llamadas perdidas, Llamadas marcadas y Llamadas recibidas. Puede ver la fecha y la hora de la llamada, así como el número (y el nombre si está en el Directorio de teléfonos).

1 Presione FUNCTION para seleccionar la lista deseada.

Presione **FUNCTION** para seleccionar la lista con el fin de hacer una llamada de entre **MISSED LIST**, **DIALLED LIST** y **RECEIVED LIST**.

- Si no se han almacenado números de teléfono en la lista seleccionada, se visualizará **NO DATA**.

2 Pulse MULTI-CONTROL arriba o abajo para seleccionar el número de teléfono deseado.

Cada vez que se pulsa **MULTI-CONTROL** arriba o abajo, cambia el número de teléfono almacenado en la lista.

- Si recibe una llamada anónima, se visualizarán la fecha y hora de recepción.

Cambio de la visualización

1 Visualice la lista y seleccione un número de teléfono.

Consulte *Visualización del Historial de Llamadas* en esta página.

2 Presione DISPLAY para cambiar la visualización.

Presione **DISPLAY** repetidamente para cambiar entre las siguientes visualizaciones:

Nombre de persona que llama—Número de teléfono—Hora y fecha de la llamada

- Puede desplazarse por el nombre y el número de teléfono si mantiene pulsado **DISPLAY**.

- Si un nombre y número de teléfono no han sido almacenados en el Historial de Llamadas, el display no puede cambiar al nombre y número de teléfono.

Llamada a un número desde el Historial de Llamadas

1 Visualice la lista y seleccione un número de teléfono.

Visualice el número de teléfono al que desea llamar.

Consulte *Visualización del Historial de Llamadas* en la página anterior.

2 Presione OFF HOOK para hacer una llamada.

Mientras llama, parpadeará **DIALING**.

3 Presione ON HOOK para finalizar la llamada.

El tiempo estimado de la llamada aparece en el display (esto puede diferir ligeramente del tiempo de llamada real).

Llamada a un número internacional desde el Historial de Llamadas

Cuando llame a un número internacional almacenado en el Historial de Llamadas, anteponga al número de país un signo **+**.

1 Visualice el número de teléfono para el que desea hacer la llamada internacional.

Consulte *Cambio de la visualización* en la página anterior.

2 Pulse MULTI-CONTROL derecha y manténgalo pulsado para agregar **+**.

- Para borrar el **+**, pulse **MULTI-CONTROL** derecha nuevamente y manténgalo pulsado.

3 Presione OFF HOOK para hacer una llamada.

Mientras llama, parpadeará **DIALING**.

4 Presione ON HOOK para finalizar la llamada.

El tiempo estimado de la llamada aparece en el display (esto puede diferir ligeramente del tiempo de llamada real). 

Asignación de números prefijados

Puede asignar como números predefinidos hasta seis números de teléfono a los que llama frecuentemente (**PRESET1—PRESET6**) para hacer una llamada rápidamente en el modo de espera telefónica.

1 Presione FUNCTION para seleccionar la lista deseada.

Presione **FUNCTION** para seleccionar la lista de entre **PHONE BOOK LIST**, **MISSED LIST**, **DIALLED LIST** y **RECEIVED LIST**.

- Si no se han almacenado números de teléfono en la lista seleccionada, se visualizará **NO DATA**.

2 Al seleccionar PHONE BOOK LIST, pulse MULTI-CONTROL derecha.

Se visualizarán el género y el número de teléfono de la entrada seleccionada.

3 Presione uno de los botones predefinidos 1–6 y manténgalo presionado hasta escuchar un aviso sonoro.

El número de teléfono seleccionado se ha almacenado en la memoria. La próxima vez que pulse el mismo botón predefinido, el número de teléfono se recuperará de la memoria.

Teléfono Bluetooth

Nota

Se puede almacenar en la memoria hasta 36 números de teléfono (seis números de teléfono para cada uno de los teléfonos registrados y el teléfono de invitado). 

Realización de una llamada ingresando el número de teléfono

Puede realizar una llamada ingresando directamente números de teléfono en la unidad.

1 Presione **FUNCTION** para seleccionar **NUMBER DIAL**.

Presione **FUNCTION** hasta que **NUMBER DIAL** aparezca en el display.

2 Pulse **MULTI-CONTROL** arriba o abajo para seleccionar un número.

Si se pulsa **MULTI-CONTROL** arriba repetidamente, los números cambiarán en el orden **1 2 3 ... 9 0 +**. Si se pulsa abajo, cambiarán en el orden **+ 0 9 ... 3 2 1**.

3 Pulse **MULTI-CONTROL** derecha para mover el cursor a la siguiente posición.

Cuando visualice el número deseado, pulse **MULTI-CONTROL** derecha para mover el cursor a la siguiente posición y seleccione el número siguiente. Pulse **MULTI-CONTROL** izquierda para mover el cursor hacia atrás en el display.

- Se puede ingresar hasta 24 dígitos.

4 Si ha terminado de ingresar el número, presione **OFF HOOK** para hacer una llamada.

Mientras llama, parpadeará **DIALING**.

5 Presione **ON HOOK** para finalizar la llamada.

El tiempo estimado de la llamada aparece en el display (esto puede diferir ligeramente del tiempo de llamada real). 

Cancelación del eco y reducción de ruido

Al usar la función de teléfono de manos libres en el vehículo, puede que escuche un eco no deseado. Esta función reduce el ruido y el eco, y mantiene una cierta calidad de sonido.

- Esta función no se puede configurar para cada teléfono de usuario distinto.

1 Presione **FUNCTION** y mantenga presionado hasta que el ajuste del usuario del teléfono (por ejemplo, **PHONE 1, P1**) se visualice en el display, y a continuación presione **FUNCTION** para seleccionar **ECHO CANCEL**.

Una vez que se visualice el ajuste de usuario del teléfono, presione **FUNCTION** hasta que se visualice **ECHO CANCEL** en el display.

2 Pulse **MULTI-CONTROL** arriba para activar la cancelación de eco.

ECHO CANCEL :ON aparece en el display.

- Para desactivar la cancelación de eco, pulse **MULTI-CONTROL** abajo. 

Cambio del tono de llamada

La unidad le permite activar o desactivar el tono de las llamadas entrantes.

- El tono de llamada que seleccione para esta unidad no tiene efecto en el tono de llamada utilizado por su teléfono. Si no desea que su teléfono y esta unidad suenen al mismo tiempo, se recomienda desactivar el tono de llamada de uno de los dispositivos.

1 Presione FUNCTION y mantenga presionado hasta que el ajuste del usuario del teléfono (por ejemplo, PHONE 1, P1) se visualice en el display, y a continuación presione FUNCTION para seleccionar RING TONE.

Una vez que se visualice el ajuste de usuario del teléfono, presione **FUNCTION** hasta que se visualice **RING TONE** en el display.

2 Pulse MULTI-CONTROL izquierda o derecha para seleccionar el tono de timbre deseado.

Cada vez que se pulsa **MULTI-CONTROL** izquierda o derecha, se selecciona un tono de timbre en el siguiente orden:

OFF (tono de llamada desactivado)—**1** (tono de llamada 1)—**2** (tono de llamada 2)—**3** (tono de llamada 3)

Ajuste de la respuesta automática

Si esta función está activada, la unidad contestará automáticamente todas las llamadas entrantes.

1 Presione FUNCTION y mantenga presionado hasta que el ajuste del usuario del teléfono (por ejemplo, PHONE 1, P1) se visualice en el display, y a continuación presione FUNCTION para seleccionar AUTO ANSWER.

Una vez que se visualice el ajuste de usuario del teléfono, presione **FUNCTION** hasta que se visualice **AUTO ANSWER** en el display.

2 Pulse MULTI-CONTROL arriba para activar la respuesta automática.

AUTO ANSWER:ON aparece en el display.

- Para desactivar la función de respuesta automática, pulse **MULTI-CONTROL** abajo.



Nota

Si las funciones de rechazo automático y respuesta automática están activadas, el rechazo automático tendrá prioridad, y todas las llamadas entrantes se rechazarán automáticamente.

Ajuste del rechazo automático

Si esta función está activada, la unidad rechazará automáticamente todas las llamadas entrantes.

- Incluso si rechaza una llamada entrante, el registro de llamada se memorizará en la lista de historial de llamadas perdidas.
- Esta función no se puede configurar para cada teléfono de usuario distinto.

1 Presione FUNCTION para seleccionar REFUSE CALLS.

Presione **FUNCTION** hasta que **REFUSE CALLS** aparezca en el display.

2 Pulse MULTI-CONTROL arriba para activar el rechazo automático.

REFUSE CALLS:ON aparece en el display.

- Para desactivar el rechazo automático, pulse **MULTI-CONTROL** abajo.

Teléfono Bluetooth

Visualización de la dirección BD (Bluetooth Device)

Cada dispositivo que posee tecnología inalámbrica Bluetooth recibe una dirección de dispositivo única de 48 bits, formada por una cadena hexadecimal de 12 dígitos. Esta unidad puede mostrar la dirección BD de su teléfono móvil y esta unidad.

Visualización de la dirección BD de su teléfono móvil.

1 Presione FUNCTION y mantenga presionado hasta que el ajuste del usuario del teléfono (por ejemplo, PHONE 1) se visualice en el display, y a continuación presione FUNCTION para seleccionar uno de los ajustes de usuario del teléfono.

Después de visualizar el ajuste de usuario del teléfono, presione **FUNCTION** hasta que en el display se visualice el ajuste deseado de usuario del teléfono (por ejemplo, **PHONE 1**).

2 Presione DISPLAY para visualizar la dirección BD.

Aparece la cadena hexadecimal de 12 dígitos.

- Para volver al nombre de dispositivo, presione **DISPLAY** nuevamente.

3 Pulse BAND para volver a la visualización de espera.

Visualización de la dirección BD de esta unidad

1 Presione FUNCTION y mantenga presionado hasta que el ajuste del usuario del teléfono (por ejemplo, PHONE 1, P1) se visualice en el display, y a continuación presione FUNCTION para seleccionar DEVICE INFO.

Una vez que se visualice el ajuste de usuario del teléfono, presione **FUNCTION** hasta que se visualice **DEVICE INFO** en el display.

El nombre del dispositivo (**PIONEER BT UNIT**) de esta unidad se mostrará en el display.

2 Pulse MULTI-CONTROL izquierda o derecha para seleccionar el display deseado.

Cada vez que se pulsa **MULTI-CONTROL** izquierda o derecha, se seleccionan los displays en el siguiente orden:

PIONEER BT UNIT (nombre del dispositivo)—dirección BD—versión de microprocesador (esta unidad)—versión de módulo BD (esta unidad)

Selección del color de iluminación para llamadas entrantes

Puede asignar uno de los colores de iluminación a las llamadas entrantes. Es posible asignar un color de iluminación distinto para cada teléfono de usuario.

1 Presione FUNCTION y mantenga presionado hasta que el ajuste del usuario del teléfono (por ejemplo, PHONE 1, P1) se visualice en el display, y a continuación presione FUNCTION para seleccionar R-COLOR.

Una vez que se visualice el ajuste de usuario del teléfono, presione **FUNCTION** hasta que se visualice **R-COLOR** en el display.

2 Pulse **MULTI-CONTROL** izquierda o derecha para seleccionar el color de iluminación deseado.

Cada vez que se pulsa **MULTI-CONTROL** izquierda o derecha, se selecciona un color de iluminación en el siguiente orden:

OFF (desactivado)—**WHITE** (blanco)—**SKYBLUE** (azul cielo)—**O-BLUE** (azul océano)—**DEEPBLUE** (azul marino)—**PINK** (rosa)—**RED** (rojo)—**AMBER** (ámbar)—**ORANGE** (naranja)—**GREEN** (verde)—**P-GREEN** (verde puro)—**RAINBOW1** (arcoiris1)—**RAINBOW2** (arcoiris2)



Nota

RAINBOW1 y **RAINBOW2** cambian continuamente de colores de iluminación. Puesto que los patrones de colores de **RAINBOW1** y **RAINBOW2** son diferentes, seleccione el ajuste de su preferencia.

Reproductor de CD múltiple

Reproducción de un CD

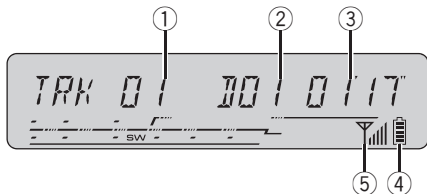

Se puede usar esta unidad para controlar un reproductor de CD múltiple, que se vende por separado.

A continuación se indican los pasos básicos necesarios para reproducir un CD con el reproductor de CD múltiple. En la página siguiente se explican las funciones más avanzadas del reproductor y cómo utilizarlas.

- ① **Indicador de número de pista**
Muestra el número de pista que se está reproduciendo actualmente.
- ② **Indicador de número de disco**
Muestra el número de disco que se está reproduciendo actualmente.
- ③ **Indicador de tiempo de reproducción**
Muestra el tiempo transcurrido de reproducción de la pista actual.
- ④ **Indicador de potencia de la batería**
Muestra la potencia de la batería del teléfono móvil.
 - El indicador de potencia de la batería puede diferir de la potencia real de la misma.
- ⑤ **Indicador de nivel de señal**
Muestra la intensidad de la señal del teléfono móvil.
 - El indicador de nivel de señal puede diferir del nivel de señal real.

1 Pulse SOURCE para seleccionar el reproductor de CD múltiple.

Pulse **SOURCE** hasta que visualice **MULTI CD**.

2 Seleccione el disco que desea escuchar con los botones 1–6.

Para los discos 1 a 6, pulse el número del botón correspondiente.

Para los discos 7 a 12, mantenga pulsados los números correspondientes, como **1** para el disco 7, hasta que el número del disco aparezca en la pantalla.

- También se puede seleccionar un disco consecutivamente pulsando **MULTI-CONTROL** arriba o abajo.

3 Para realizar el avance rápido o retroceso, mantenga pulsado MULTI-CONTROL izquierda o derecha.

4 Para saltar y retroceder o avanzar hasta otra pista, pulse MULTI-CONTROL izquierda o derecha.

Al pulsar **MULTI-CONTROL** derecha, se salta al comienzo de la siguiente pista. Al pulsar una vez **MULTI-CONTROL** izquierda, se salta al comienzo de la pista actual. Si se vuelve a pulsar este botón, se saltará a la pista anterior.



Notas

- Mientras el reproductor de CD múltiple realiza las funciones preparatorias, se visualiza **READY**.
- Si aparece un mensaje de error como **ERROR-11**, consulte el manual de instrucciones del reproductor de CD múltiple.
- Si no hay discos en el cargador de CD del reproductor de CD múltiple, se visualiza **NO DISC**. ■

Reproductor de CD múltiple

Reproductor de CD múltiple de 50 discos

Sólo las funciones descritas en este manual son compatibles con los reproductores de CD múltiple de 50 discos.

- Esta unidad no está diseñada para utilizar las funciones de lista de títulos de los discos con un reproductor de CD múltiple de 50 discos. Consulte *Selección de discos de la lista de títulos de los discos* en la página 133 para obtener información sobre las funciones de lista de títulos de los discos. ■

Introducción a las funciones avanzadas del reproductor de CD múltiple

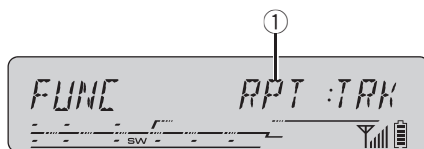

① Visualización de función

Muestra el estado de la función.

● Presione FUNCTION para visualizar los nombres de las funciones.

Presione **FUNCTION** repetidamente para cambiar entre las siguientes funciones:

RPT (repetición de reproducción)—**DISC LIST** (lista de títulos de los discos)—**RDM** (reproducción aleatoria)—**SCAN** (reproducción con exploración)—**PAUSE** (pausa)—**COMP** (compresión y DBE)—**ITS-P** (reproducción ITS)

- Para volver a la visualización de reproducción, pulse **BAND**.



Nota

Si no se utiliza la función en unos 30 segundos, el display volverá automáticamente a la visualización de reproducción. ■

Repetición de reproducción

Hay tres gamas de repetición en el reproductor de CD múltiple: **RPT:MCD** (repetición de todos los discos en el reproductor de CD múltiple), **RPT:TRK** (repetición de una sola pista) y **RPT:DSC** (repetición de disco).

1 Presione FUNCTION para seleccionar RPT.

Presione **FUNCTION** hasta que **RPT** aparezca en el display.

Reproductor de CD múltiple

2 Pulse MULTI-CONTROL izquierda o derecha para seleccionar la gama de repetición.

Pulse **MULTI-CONTROL** izquierda o derecha hasta que la gama de repetición deseada aparezca en el display.

- **RPT:MCD** – Repite todos los discos que se encuentran en el reproductor de CD múltiple
- **RPT:TRK** – Sólo repite la pista actual
- **RPT:DSC** – Repite el disco actual



Notas

- Si se seleccionan otros discos durante la repetición de reproducción, la gama de repetición cambia a **RPT:MCD**.
- Si se realiza una búsqueda de pistas o el avance rápido/retroceso durante la repetición **RPT:TRK**, la gama de repetición cambia a **RPT:DSC**.
- Si selecciona **RPT:DSC** para la gama de repetición y regresa a la visualización de reproducción, se visualizará **DRPT**.

Reproducción de las pistas en orden aleatorio

La reproducción aleatoria le permite reproducir las pistas en orden aleatorio dentro de la gama de repetición **RPT:MCD** y **RPT:DSC**.

1 Seleccione la gama de repetición.

Consulte *Repetición de reproducción* en la página anterior.

2 Presione FUNCTION para seleccionar RDM.

Presione **FUNCTION** hasta que **RDM** aparezca en el display.

3 Pulse MULTI-CONTROL arriba para activar la reproducción aleatoria.

Las pistas se reproducirán en un orden aleatorio en la gama de repetición **RPT:MCD** o **RPT:DSC** seleccionada con anterioridad.

- Pulse **MULTI-CONTROL** abajo para desactivar la reproducción aleatoria.



Nota

Si se activa la reproducción aleatoria en **RPT:DSC** y se vuelve a la visualización de reproducción, **DRDM** aparecerá en el display.

Exploración de CD y pistas

Cuando esté usando **RPT:DSC**, el comienzo de cada pista de la carpeta seleccionada se reproduce durante alrededor de 10 segundos. Cuando esté usando **RPT:MCD**, el comienzo de la primera pista de cada carpeta se reproduce durante alrededor de 10 segundos.

1 Seleccione la gama de repetición.

Consulte *Repetición de reproducción* en la página anterior.

2 Presione FUNCTION para seleccionar SCAN.

Presione **FUNCTION** hasta que **SCAN** aparezca en el display.

3 Pulse MULTI-CONTROL arriba para activar la reproducción con exploración.

Se reproducirán los primeros 10 segundos de cada pista del disco actual (o la primera pista de cada disco).

4 Cuando encuentre la pista deseada (o el disco deseado), pulse MULTI-CONTROL abajo para desactivar la reproducción con exploración.

La pista (o el disco) se continuará reproduciendo.

Reproductor de CD múltiple

- Si el display vuelve automáticamente a la visualización de reproducción, seleccione **SCAN** de nuevo presionando **FUNCTION**.

Notas

- Una vez finalizada la exploración de pistas o discos, volverá a comenzar la reproducción normal de las pistas.
- Si se activa la reproducción con exploración en **RPT:MCD** y se vuelve a la visualización de reproducción, **DSCN** aparecerá en el display. 

Pausa de la reproducción de un CD

La pausa le permite detener temporalmente la reproducción del CD.

1 Presione **FUNCTION** para seleccionar **PAUSE**.

Presione **FUNCTION** hasta que **PAUSE** aparezca en el display.

2 Pulse **MULTI-CONTROL** arriba para activar la pausa.

Se detiene temporalmente la reproducción de la pista actual.

- Para desactivar la pausa, pulse **MULTI-CONTROL** abajo. 

Uso de listas de reproducción ITS

La función ITS (selección instantánea de pista) le permite crear una lista de reproducción de sus pistas favoritas de los discos que se encuentran en el cargador del reproductor de CD múltiple. Después de añadir sus pistas favoritas a la lista de reproducción, puede activar la reproducción ITS y reproducir sólo las pistas seleccionadas.

Creación de una lista de reproducción con la programación ITS

Puede utilizar la función ITS para ingresar y reproducir hasta 99 pistas por disco desde hasta 100 discos (incluidos los títulos de los discos). (Con reproductores de CD vendidos antes del CDX-P1250 y el CDX-P650, es posible guardar hasta 24 pistas en la lista de reproducción.)

1 Reproduzca el CD que desea programar.

Pulse **MULTI-CONTROL** arriba o abajo para seleccionar el CD.

2 Presione **FUNCTION** y mantenga presionado hasta que **TITLE IN** aparezca en el display, y presione **FUNCTION** para seleccionar ITS.

Después de que visualice **TITLE IN**, presione **FUNCTION** repetidamente y aparecerán en el display las siguientes funciones: **TITLE IN** (ingreso de títulos de discos)—ITS (programación ITS)

3 Seleccione la pista deseada pulsando **MULTI-CONTROL** izquierda o derecha.

4 Pulse **MULTI-CONTROL** arriba para almacenar la pista que se está reproduciendo actualmente en la lista de reproducción.

Se visualiza **ITS IN** por un momento y se agrega la pista actual a la lista de reproducción. El display muestra nuevamente **ITS**.

5 Pulse **BAND** para volver a la visualización de reproducción.

Nota

Después que los datos para 100 discos han sido almacenados en la memoria, los datos para un nuevo disco se sobreponen a los datos más antiguos.

Reproductor de CD múltiple

Reproducción de la lista de reproducción ITS

La reproducción ITS le permite escuchar las pistas que ha ingresado en su lista de reproducción ITS. Cuando activa la reproducción ITS, se comenzarán a reproducir las pistas de la lista de reproducción ITS en el reproductor de CD múltiple.

1 Seleccione la gama de repetición.

Consulte *Repetición de reproducción* en la página 128.

2 Presione FUNCTION para seleccionar ITS-P.

Presione **FUNCTION** hasta que **ITS-P** aparezca en el display.

3 Pulse MULTI-CONTROL arriba para activar la reproducción ITS.

ITS-P:ON aparece en el display. La reproducción de las pistas de la lista comienza en la gama de repetición **RPT:MCD** o **RPT:DSC** seleccionada con anterioridad.

- Si no hay pistas programadas en la gama actual de reproducción ITS, se visualiza **EMPTY**.
- Pulse **MULTI-CONTROL** abajo para desactivar la reproducción ITS.

Borrado de una pista de la lista de reproducción ITS

Puede borrar una pista de la lista de reproducción ITS, si la función de reproducción ITS está activada.

Si la reproducción ITS ya está activada, vaya al paso 2. Si la reproducción ITS todavía no está activada, presione **FUNCTION**.

1 Reproduzca el CD que tiene la pista que desea borrar de la lista de reproducción ITS y active la reproducción ITS.

Consulte *Reproducción de la lista de reproducción ITS* en esta página.

2 Presione FUNCTION y mantenga presionado hasta que TITLE IN aparezca en el display, y presione FUNCTION para seleccionar ITS.

Después de que visualice **TITLE IN**, presione **FUNCTION** hasta que **ITS** aparezca en el display.

3 Seleccione la pista deseada pulsando MULTI-CONTROL izquierda o derecha.

4 Pulse MULTI-CONTROL abajo para borrar la pista de la lista de reproducción ITS.

La pista que se está reproduciendo se borra de la lista de reproducción ITS y comienza la reproducción de la próxima pista de la lista.

- Si no hay pistas de la lista de reproducción en la gama actual, se visualiza **EMPTY** y se reanuda la reproducción normal.

5 Pulse BAND para volver a la visualización de reproducción.

Reproductor de CD múltiple

Borrado de un CD de la lista de reproducción ITS

Puede borrar todas las pistas de un CD de la lista de reproducción ITS, si la función de reproducción ITS está desactivada.

1 Reproduzca el CD que desea borrar.

Pulse **MULTI-CONTROL** arriba o abajo para seleccionar el CD.

2 Presione **FUNCTION** y mantenga presionado hasta que **TITLE IN** aparezca en el display, y presione **FUNCTION** para seleccionar ITS.

Después de que visualice **TITLE IN**, presione **FUNCTION** hasta que **ITS** aparezca en el display.

3 Pulse **MULTI-CONTROL** abajo para borrar todas las pistas del CD que se está reproduciendo de la lista de reproducción ITS.

Todas las pistas del CD que se está reproduciendo se borran de la lista de reproducción y se visualiza **ITS CLR**.

4 Pulse **BAND** para volver a la visualización de reproducción.

Uso de las funciones de títulos de discos

Se pueden ingresar títulos de CD y visualizarlos. De esta manera, se puede buscar y seleccionar con facilidad el disco deseado.

Ingreso de títulos de discos

Utilice la función de ingreso de títulos de discos para almacenar hasta 100 títulos de CD (con la lista de reproducción ITS) en el reproductor de CD múltiple. Cada título puede tener una longitud de hasta 10 caracteres.

1 Reproduzca el CD cuyo título desea ingresar.

Pulse **MULTI-CONTROL** arriba o abajo para seleccionar el CD.

2 Presione **FUNCTION** y mantenga presionado hasta que **TITLE IN** aparezca en el display.

Después de que visualice **TITLE IN**, presione **FUNCTION** repetidamente y aparecerán en el display las siguientes funciones:

TITLE IN (ingreso de títulos de discos)—**ITS** (programación ITS)

- Al reproducir un disco CD **TEXT** en un reproductor de CD múltiple compatible con este tipo de disco, no podrá cambiar a **TITLE IN**. El título del disco ya ha sido grabado en el disco CD **TEXT**.

3 Pulse **MULTI-CONTROL** arriba o abajo para seleccionar una letra del alfabeto.

Cada vez que se pulse **MULTI-CONTROL** arriba, se visualizarán las letras del alfabeto en el orden de **A B C ... X Y Z**, y los números y símbolos en el orden de **1 2 3 ... @ # <**. Cada vez que se pulse **MULTI-CONTROL** abajo, las letras se visualizarán en el orden inverso, tal como **Z Y X ... C B A**.



4 Pulse **MULTI-CONTROL** derecha para mover el cursor a la siguiente posición de carácter.

Cuando visualice la letra deseada, pulse **MULTI-CONTROL** derecha para mover el cursor a la siguiente posición y seleccione la letra siguiente. Pulse **MULTI-CONTROL** izquierda para mover el cursor hacia atrás en el display.

Reproductor de CD múltiple

5 Mueva el cursor a la última posición pulsando MULTI-CONTROL derecha después de ingresar el título.

Al pulsar **MULTI-CONTROL** derecha una vez más, el título ingresado se almacena en la memoria.

6 Pulse BAND para volver a la visualización de reproducción.

Notas

- Los títulos se conservan en la memoria, aun después de que se quitan los discos del cargador y se recuperan cuando se vuelven a colocar los discos correspondientes.
- Después que los datos para 100 discos han sido almacenados en la memoria, los datos para un nuevo disco se superponen a los datos más antiguos.

Visualización de los títulos

Puede visualizar la información de texto en cualquier disco al cual se le haya ingresado un título.

● **Pulse DISPLAY.**

Pulse **DISPLAY** repetidamente para cambiar entre los siguientes ajustes:

Tiempo de reproducción—**DISC TITLE** (título del disco)

Cuando se selecciona **DISC TITLE**, se visualiza en el display el título del disco que se está reproduciendo actualmente.

- Si no se ha ingresado ningún título para el disco, se visualizará **NO DISC TITLE**.

Desplazamiento de información de texto en el display

● **Mantenga pulsado DISPLAY hasta que la información de texto comience a desplazarse por el display.**

Se desplazan los títulos.

Selección de discos de la lista de títulos de los discos

Esta función le permite ver la lista de los títulos de los discos que se han ingresado en el reproductor de CD múltiple y seleccionar uno de ellos para su reproducción.

1 Presione FUNCTION para seleccionar DISC LIST.

Presione **FUNCTION** hasta que **DISC LIST** aparezca en el display.

2 Pulse MULTI-CONTROL izquierda o derecha para desplazarse por la lista de los títulos ingresados.

- Si no se ha ingresado un título para un disco, no se visualizará ningún título.

3 Pulse MULTI-CONTROL arriba para reproducir el título de su CD favorito.

Comienza la reproducción del disco seleccionado. 

Uso de las funciones CD TEXT

Estas funciones sólo se pueden usar con un reproductor de CD múltiple compatible con CD TEXT.

Algunos discos contienen información que viene codificada de fábrica. Estos discos pueden contener información tal como el título del CD, el título de la pista, el nombre del artista y el tiempo de reproducción, y se denominan discos CD TEXT. Sólo estos discos especialmente codificados son compatibles con las funciones que se indican a continuación.

Reproductor de CD múltiple

Visualización de información de texto de discos CD TEXT

● Pulse **DISPLAY**.

Pulse **DISPLAY** repetidamente para cambiar entre los siguientes ajustes:

Tiempo de reproducción—**DISC TITLE** (título del disco)—**DISC ARTIST** (nombre del artista del disco)—**TRACK TITLE** (título de la pista)—**TRACK ARTIST** (nombre del artista de la pista)

- Si determinada información no se grabó en un disco CD TEXT, se visualizará **NO XXXX** (p. ej., **NO ARTIST NAME**).

Desplazamiento de información de texto en el display

Esta unidad sólo permite visualizar las primeras 16 letras de **DISC TITLE**, **DISC ARTIST**, **TRACK TITLE** y **TRACK ARTIST**. Cuando la información grabada tiene más de 16 letras, puede desplazar el texto hacia la izquierda para ver el resto del título.

● Presione **DISPLAY** y mantenga presionado hasta que el título comience a desplazarse hacia la izquierda.

El resto del título aparecerá en el display.

Uso de la compresión y del enfatizador de graves

Estas funciones sólo se pueden utilizar con un reproductor de CD múltiple compatible con ellas.

El uso de las funciones COMP (compresión) y DBE (enfatizador dinámico de graves) le permiten ajustar la calidad de reproducción de sonido del reproductor de CD múltiple. Cada una de las funciones tiene un ajuste de dos pasos. La función COMP equilibra la salida de los sonidos más fuertes y más suaves a volúmenes altos. La función DBE intensifica los ni-

veles de graves para proporcionar un sonido de reproducción más completo. Escuche cada uno de los efectos a medida que los selecciona y utilice la función que realce mejor la reproducción de la pista o del CD que está escuchando.

1 Presione **FUNCTION** para seleccionar **COMP**.

Presione **FUNCTION** hasta que **COMP** aparezca en el display.

- Si el reproductor de CD múltiple no es compatible con la función COMP/DBE, se visualiza **NO COMP** cuando se intenta seleccionar la función.

2 Pulse **MULTI-CONTROL** arriba o abajo para seleccionar el ajuste favorito.

Pulse **MULTI-CONTROL** arriba o abajo repetidamente para cambiar entre los siguientes ajustes:

COMP OFF—COMP 1—COMP 2—
COMP OFF—DBE 1—DBE 2

Para reproducir canciones en el iPod

Para escuchar canciones en su iPod

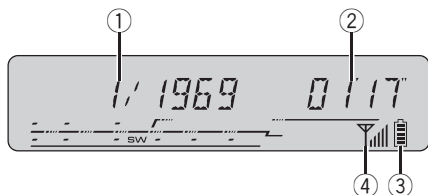

Se puede utilizar esta unidad para controlar un adaptador de iPod, que se vende por separado. A continuación se indican los pasos básicos necesarios para hacer funcionar un adaptador de iPod. En *Introducción a las funciones avanzadas del adaptador de iPod* en la página siguiente se explican las funciones más avanzadas del adaptador de iPod.

① Indicador del número de canción

Muestra el número de la canción reproducida en la lista seleccionada.

- Si el número de canción es superior a 10 000, se visualizarán los últimos 4 dígitos de dicho número.

② Indicador de tiempo de reproducción

Muestra el tiempo transcurrido de reproducción de la canción actual.

③ Indicador de potencia de la batería

Muestra la potencia de la batería del teléfono móvil.

- El indicador de potencia de la batería puede diferir de la potencia real de la misma.

④ Indicador de nivel de señal

Muestra la intensidad de la señal del teléfono móvil.

- El indicador de nivel de señal puede diferir del nivel de señal real.

1 Pulse SOURCE para seleccionar el iPod.

Pulse **SOURCE** hasta que visualice **IPOD**.

2 Para realizar el avance rápido o retroceso, mantenga pulsado **MULTI-CONTROL** izquierda o derecha.

3 Para saltar y retroceder o avanzar hasta otra pista, pulse **MULTI-CONTROL** izquierda o derecha.

Al pulsar **MULTI-CONTROL** derecha, se salta al comienzo de la siguiente pista. Al pulsar una vez **MULTI-CONTROL** izquierda, se salta al comienzo de la pista actual. Si se vuelve a pulsar este botón, se saltará a la pista anterior.

Selección de una lista de reproducción

Puede seleccionar una de las listas de reproducción de su iPod.

● Pulse **MULTI-CONTROL** arriba o abajo para seleccionar una lista de reproducción.

- La lista de reproducción aparecerá durante cuatro segundos.
- Si no se han guardado canciones en la lista de reproducción, se visualizará **STOP** y se detendrá la reproducción.

Visualización de información de texto en el iPod

Se puede visualizar la información de texto grabada en el iPod.

● Pulse **DISPLAY**.

Pulse **DISPLAY** repetidamente para cambiar entre los siguientes ajustes:

Tiempo de reproducción—**SONG TITLE** (título de la canción)—**ARTIST NAME** (nombre del artista)—**ALBUM TITLE** (título del álbum)

- Si los caracteres grabados en el iPod no son compatibles con esta unidad, no aparecerán en el display.

Para reproducir canciones en el iPod

Introducción a las funciones avanzadas del adaptador de iPod

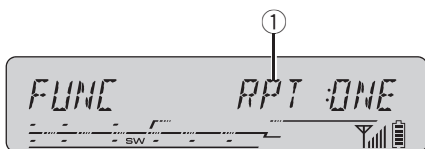

① Visualización de función

Muestra el estado de la función.

● Presione **FUNCTION** para visualizar los nombres de las funciones.

Presione **FUNCTION** repetidamente para cambiar entre las siguientes funciones:

RPT (repetición de reproducción)—**SHFFL** (reproducción aleatoria)—**PAUSE** (pausa)—

MUSIC (explorar)

- Para volver a la visualización de reproducción, pulse **BAND**.

Nota

Si no se utiliza la función en unos 30 segundos, el display volverá automáticamente a la visualización de reproducción. 

Repetición de reproducción

Hay dos gamas de repetición de reproducción de las canciones en el iPod: **RPT:ONE** (repetición de una canción) y **RPT:ALL** (repetición de todas las canciones de la lista).

- Cuando **RPT** está fijado en **RPT:ONE**, no es posible seleccionar las demás canciones.

1 Presione **FUNCTION** para seleccionar **RPT**.

Presione **FUNCTION** hasta que **RPT** aparezca en el display.

2 Pulse **MULTI-CONTROL** izquierda o derecha para seleccionar la gama de repetición.

Pulse **MULTI-CONTROL** izquierda o derecha hasta que la gama de repetición deseada aparezca en el display.

- **RPT:ONE** – Sólo repite la canción actual
- **RPT:ALL** – Repite todas las canciones de la lista seleccionada 

Reproducción de las canciones en un orden aleatorio (selección aleatoria)

Para la reproducción de las canciones en el iPod existen dos métodos de reproducción aleatoria: **SHFFL:SNG** (reproducir canciones en un orden aleatorio) y **SHFFL:ALB** (reproducir álbumes en un orden aleatorio).

1 Presione **FUNCTION** para seleccionar **SHFFL**.

Presione **FUNCTION** hasta que **SHFFL** aparezca en el display.

2 Pulse **MULTI-CONTROL** izquierda o derecha para seleccionar su ajuste favorito.

Cada vez que se pulsa **MULTI-CONTROL** izquierda o derecha, se seleccionan los ajustes en el siguiente orden:

SHFFL:OFF—**SHFFL:SNG**—**SHFFL:ALB**

- **SHFFL:SNG** – Reproduce canciones en un orden aleatorio dentro de la lista seleccionada
- **SHFFL:ALB** – Selecciona un álbum de manera aleatoria y luego reproduce todas las canciones en el orden en que se encuentran en el álbum 

Para poner en pausa una canción

La pausa le permite detener temporalmente la reproducción de una canción.

Para reproducir canciones en el iPod

1 Presione **FUNCTION** para seleccionar **PAUSE**.

Presione **FUNCTION** hasta que **PAUSE** aparezca en el display.

2 Pulse **MULTI-CONTROL** arriba para activar la pausa.

Se detiene temporalmente la reproducción de la canción actual.

- Para desactivar la pausa, pulse **MULTI-CONTROL** abajo. 

Para buscar una canción

El manejo de esta unidad para controlar un iPod está diseñado para imitar del modo más fidedigno posible el manejo del iPod, para facilitar su uso y la búsqueda de canciones.

1 Presione **FUNCTION** para seleccionar **MUSIC**.

Presione **FUNCTION** hasta que **MUSIC** aparezca en el display.

2 Pulse **MULTI-CONTROL** arriba o abajo para seleccionar una categoría.

Cada vez que se pulsa **MULTI-CONTROL** arriba o abajo, se selecciona una categoría en el siguiente orden:

GENRES (géneros)—**ARTISTS** (artistas)—**ALBUMS** (álbumes)—**SONGS** (canciones)

3 Pulse **MULTI-CONTROL** derecha para determinar la categoría.

Se visualiza la lista de la categoría seleccionada.

4 Pulse **MULTI-CONTROL** arriba o abajo para seleccionar una lista de canciones, una lista de álbumes, una lista de artistas o una lista de géneros de entre las listas.

Cada vez que se pulsa **MULTI-CONTROL** abajo, cambia la lista.

5 Pulse **MULTI-CONTROL** derecha para determinar la lista.

Se visualizan las listas de la lista seleccionada.

6 Repita los pasos 4 y 5 para encontrar una canción que desee escuchar.

- Si seleccionó **GENRES**, **ARTISTS**, **ALBUMS** o **SONGS**, puede comenzar la reproducción a través de la lista seleccionada. Para hacer esto, presione **MULTI-CONTROL** derecha y manténgalo presionado.
 - Para volver al grupo de títulos de listas anterior, presione **MULTI-CONTROL** izquierda.
 - Para volver al display de selección de categorías, pulse y mantenga pulsado **MULTI-CONTROL** izquierda. 

Uso del televisor

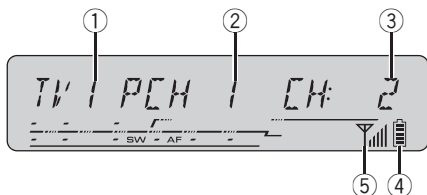

Se puede usar esta unidad para controlar un sintonizador de TV, que se vende por separado. Para obtener más información, consulte el manual de instrucciones del sintonizador de TV. Esta sección proporciona información acerca de las funciones de TV con esta unidad que difieren de las descritas en el manual de instrucciones del sintonizador de TV.

① Indicador de banda

Muestra la banda actual del sintonizador de TV.

② Indicador del número de presintonía

Muestra la memoria seleccionada.

③ Indicador de canal

Muestra el canal actual del sintonizador de TV.

④ Indicador de potencia de la batería

Muestra la potencia de la batería del teléfono móvil.

- El indicador de potencia de la batería puede diferir de la potencia real de la misma.

⑤ Indicador de nivel de señal

Muestra la intensidad de la señal del teléfono móvil.

- El indicador de nivel de señal puede diferir del nivel de señal real.

1 Pulse SOURCE para seleccionar el sintonizador de TV.

Pulse **SOURCE** hasta que visualice **TELEVISION**.

2 Pulse BAND para seleccionar una banda.

Pulse **BAND** hasta que visualice la banda deseada: **TV1** o **TV2**.

3 Para utilizar la sintonización manual, pulse MULTI-CONTROL izquierda o derecha.

Los canales aumentan o disminuyen paso a paso.

4 Para utilizar la sintonización por búsqueda, mantenga pulsado MULTI-CONTROL izquierda o derecha durante aproximadamente un segundo y luego suelte el control.

El sintonizador explorará los canales hasta que encuentre una emisora con señales de suficiente intensidad como para asegurar una buena recepción.

- Se puede cancelar la sintonización por búsqueda pulsando **MULTI-CONTROL** izquierda o derecha.
- Si mantiene pulsado **MULTI-CONTROL** izquierda o derecha, podrá saltar las emisoras. La sintonización por búsqueda comienza inmediatamente después de que libera **MULTI-CONTROL**.

Almacenamiento y recuperación de emisoras

Si se presiona cualquiera de los botones de ajuste de presintonías **1-6**, se pueden almacenar con facilidad hasta seis emisoras para llamarlas con posterioridad presionando un solo botón.

Sintonizador de TV

- Cuando encuentre la emisora que desea almacenar en la memoria, presione uno de los botones de ajuste de presintonías 1–6 y manténgalo presionado hasta que el número de presintonía deje de destellar.

El número seleccionado destellará en el indicador del número de presintonía y quedará iluminado. Se ha almacenado en la memoria la emisora seleccionada.

La próxima vez que presione el mismo botón de ajuste de presintonías, la emisora se llamará de la memoria.

Notas

- Se pueden almacenar en la memoria hasta 12 emisoras, seis por cada una de las dos bandas de TV.
- También se pueden llamar las emisoras asignadas a los botones de ajuste de presintonías 1–6 pulsando **MULTI-CONTROL** arriba o abajo. 

Almacenamiento consecutivo de las emisoras con las señales más fuertes



① Visualización de función

Muestra los nombres de las funciones.

1 Presione FUNCTION para seleccionar BSSM.

2 Pulse MULTI-CONTROL arriba para activar la función BSSM.

BSSM comienza a destellar. Mientras está destellando **BSSM**, las 12 emisoras más potentes se almacenarán en orden ascendente desde el canal más bajo. Una vez finalizada la operación, **BSSM** deja de destellar.

- Para cancelar el proceso de almacenamiento, pulse **MULTI-CONTROL** abajo.
- Para volver a la visualización del canal, pulse **BAND**.

Notas

- Si no se utiliza la función en unos 30 segundos, el display volverá automáticamente a la visualización del canal.
- Al almacenar emisoras con la función BSSM, se pueden reemplazar las emisoras que se almacenaron con **PCH 1—PCH12**. 

Introducción a los ajustes de audio

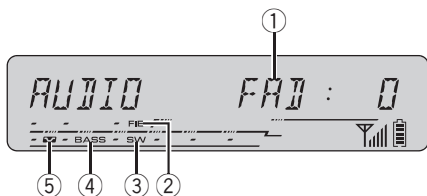

Importante

Cuando el teléfono esté seleccionado como fuente, no será posible hacer ajustes de audio, excepto el ajuste del balance y el ajuste del nivel de fuente.

① Visualización de audio

Muestra el estado de los ajustes de audio.

② Indicador FIE

Aparece cuando la función de mejora de imagen frontal está activada.

③ Indicador SW

Aparece cuando la salida de subgraves está activada.

④ Indicador BASS

Aparece cuando la intensificación de graves está en funcionamiento.

⑤ Indicador de sonoridad

Aparece en el display cuando se activa la sonoridad.

● Presione **AUDIO** para visualizar los nombres de las funciones de audio.

Presione **AUDIO** repetidamente para cambiar entre las siguientes funciones de audio:

FAD (ajuste del balance)—**POWERFUL** (ecualizador)—**EQ** (ajuste de la curva de ecualización)—**LOUD** (sonoridad)—**SUB W** (ajuste de

subgraves activado/desactivado)—**S/W** (ajuste de subgraves)—**HPF** (filtro de paso alto)—**BASS** (intensificación de graves)—**FIE** (mejora de imagen frontal)—**SLA** (ajuste del nivel de fuente)

- Cuando el ajuste del controlador de subgraves es **P/O:FUL**, no se podrá cambiar a **SUB W**. (Consulte la página 148.)

- Se puede seleccionar **S/W** sólo cuando la salida de subgraves se activa en **SUB W**.

- Cuando la función F.I.E. está activada, no se puede seleccionar **HPF**.

- Cuando el ajuste de la salida posterior es **R-SP:S/W**, no se puede seleccionar **FIE**.

- Cuando la función HPF está activada, no se puede seleccionar **FIE**.

- Cuando se seleccione el sintonizador de FM como fuente, no se puede cambiar a **SLA**.

- Para volver a la visualización de cada fuente, pulse **BAND**.



Nota

Si no se utiliza la función de audio en unos 30 segundos, el display volverá automáticamente a la visualización de la fuente.

Uso del ajuste del balance

Se puede cambiar el ajuste de fader/balance, de manera que proporcione un entorno de audio ideal en todos los asientos ocupados.

1 Presione **AUDIO** para seleccionar **FAD**.

Presione **AUDIO** hasta que **FAD** aparezca en el display.

- Si el balance se ajustó con anterioridad, se visualizará **BAL**.

Ajustes de audio

2 Pulse MULTI-CONTROL arriba o abajo para ajustar el balance entre los altavoces delanteros/traseros.

Cada vez que se pulsa **MULTI-CONTROL** arriba o abajo, se mueve el balance entre los altavoces delanteros/traseros hacia adelante o hacia atrás.

Se visualiza **F 15** a **R 15** mientras el balance entre los altavoces delanteros/traseros se mueve desde adelante hacia atrás.

- **FAD: 0** es el ajuste apropiado cuando se usan sólo dos altavoces.
- Cuando el ajuste de la salida posterior es **R-SP:S/W**, no se puede ajustar el balance entre los altavoces delanteros/traseros. Consulte *Ajuste de la salida posterior y del controlador de subgraves* en la página 148.

3 Pulse MULTI-CONTROL izquierda o derecha para ajustar el balance entre los altavoces izquierdos/derechos.

Cada vez que se pulsa **MULTI-CONTROL** izquierda o derecha, se mueve el balance entre los altavoces izquierdos/derechos hacia la izquierda o hacia la derecha.

Se visualiza **L 15** a **R 15** mientras se mueve el balance entre los altavoces izquierdos/derechos desde la izquierda hacia la derecha. 

Uso del ecualizador

El ecualizador le permite ajustar la ecualización de acuerdo con las características acústicas del interior del automóvil.

Recuperación de las curvas de ecualización

Hay seis tipos de curvas de ecualización memorizadas que se pueden llamar con facilidad en cualquier momento. A continuación se

ofrece una lista de estas curvas de ecualización:

Visualización	Curva de ecualización
SUPER BASS	Supergraves
POWERFUL	Potente
NATURAL	Natural
VOCAL	Vocal
CUSTOM	Personalizada
FLAT	Plana

- **CUSTOM** es una curva de ecualización ajustada creada por el usuario.
- Cuando se selecciona **FLAT**, no se introduce ningún suplemento o corrección al sonido. Esto es útil para verificar el efecto de las curvas de ecualización cambiándose alternativamente entre **FLAT** y otra curva de ecualización definida.

1 Presione AUDIO para seleccionar POWERFUL.

Presione **AUDIO** hasta que **POWERFUL** aparezca en el display.

- Si se ha seleccionado anteriormente la curva de ecualización, se visualizará la curva seleccionada previamente en lugar de **POWERFUL**.

2 Pulse MULTI-CONTROL izquierda o derecha para seleccionar el ecualizador.

Cada vez que se pulsa **MULTI-CONTROL** izquierda o derecha, se seleccionan las curvas de ecualización en el siguiente orden:

SUPER BASS—POWERFUL—NATURAL—VOCAL—CUSTOM—FLAT

Ajuste de las curvas de ecualización

Puede configurar el ajuste de la curva de ecualización seleccionado según lo desee. Los ajustes de la curva de ecualización configurados se memorizan en **CUSTOM**.

1 Presione **AUDIO** para seleccionar **EQ**.

Presione **AUDIO** hasta que **EQ** aparezca en el display.

2 Pulse **MULTI-CONTROL** izquierda o derecha para seleccionar la banda de ecualización a ajustar.

Cada vez que se pulsa **MULTI-CONTROL** izquierda o derecha, se seleccionan las bandas de ecualización en el siguiente orden: **EQ-L** (bajo)—**EQ-M** (medio)—**EQ-H** (alto)

3 Pulse **MULTI-CONTROL** arriba o abajo para ajustar el nivel de la banda de ecualización.

Cada vez que se pulsa **MULTI-CONTROL** arriba o abajo, se aumenta o disminuye el nivel de la banda de ecualización.

Se visualiza **+6** a **-6** mientras se aumenta o disminuye el nivel.

- Se puede seleccionar otra banda y ajustar su nivel.



Nota

Si realiza ajustes, la curva **CUSTOM** se actualizará.

Ajuste preciso de la curva de ecualización

Se puede ajustar la frecuencia central y el factor **Q** (características de las curvas) de cada banda de curvas seleccionada (**EQ-L/EQ-M/EQ-H**).

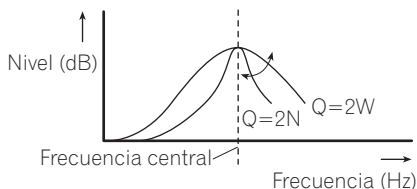

1 Presione **AUDIO** y mantenga presionado hasta que la frecuencia y el factor **Q** (p. ej., **F- 80:Q1W**) aparezcan en el display.

2 Presione **AUDIO** para seleccionar la banda para el ajuste entre bajo, medio o alto.

Presione **AUDIO** repetidamente para cambiar entre las siguientes funciones:
Baja—Media—Alta

3 Pulse **MULTI-CONTROL** izquierda o derecha para seleccionar la frecuencia deseada.

Cada vez que se pulsa **MULTI-CONTROL** izquierda o derecha, se selecciona una frecuencia en el siguiente orden:

Baja: **40—80—100—160** (Hz)

Media: **200—500—1k—2k** (Hz)

Alta: **3k—8k—10k—12k** (Hz)

4 Pulse **MULTI-CONTROL** arriba o abajo para seleccionar el factor **Q** deseado.

Cada vez que se pulsa **MULTI-CONTROL** izquierda o derecha, se selecciona un factor **Q** en el siguiente orden:

2N—1N—1W—2W

Ajustes de audio



Nota

Si realiza ajustes, la curva **CUSTOM** se actualizará. 

Ajuste de la sonoridad

La sonoridad compensa las deficiencias en las gamas de sonido bajas y altas cuando se escucha a un volumen bajo.

1 Presione **AUDIO** para seleccionar **LOUD**.

Presione **AUDIO** hasta que **LOUD** aparezca en el display.

2 Pulse **MULTI-CONTROL** arriba para activar la sonoridad.

El nivel de sonoridad (p. ej., **MID**) aparece en el display.

- Para desactivar la sonoridad, pulse **MULTI-CONTROL** abajo.

3 Pulse **MULTI-CONTROL** izquierda o derecha para seleccionar el nivel deseado.

Cada vez que se pulsa **MULTI-CONTROL** izquierda o derecha, se selecciona un nivel en el siguiente orden:

LOW (bajo)—**MID** (medio)—**HI** (alto) 

Uso de la salida de subgraves

Esta unidad está equipada con una salida de subgraves que se puede activar o desactivar.

1 Presione **AUDIO** para seleccionar **SUB W**.

Presione **AUDIO** hasta que **SUB W** aparezca en el display.

- Cuando el ajuste del controlador de subgraves es **P/O:FUL**, no se puede seleccionar **SUB W**.

2 Pulse **MULTI-CONTROL** arriba para activar la salida de subgraves.

SUB W:NOR aparece en el display. Se activa la salida de subgraves.

- Para desactivar la salida de subgraves, pulse **MULTI-CONTROL** abajo.

3 Pulse **MULTI-CONTROL** izquierda o derecha para seleccionar la fase de la salida de subgraves.

Pulse **MULTI-CONTROL** izquierda para seleccionar la fase inversa y **SUB W:REV** aparece en el display. Pulse **MULTI-CONTROL** derecha para seleccionar la fase normal y **SUB W:NOR** aparece en el display.

Configuración de los ajustes de subgraves

Cuando la salida de subgraves está activada, se puede ajustar la frecuencia de corte y el nivel de salida del altavoz de subgraves.

1 Presione **AUDIO** para seleccionar **S/W**.

Presione **AUDIO** hasta que **S/W** aparezca en el display.

- Cuando la salida de subgraves está activada, se puede seleccionar **S/W**.

2 Pulse **MULTI-CONTROL** izquierda o derecha para seleccionar la frecuencia de corte.

Cada vez que se pulsa **MULTI-CONTROL** izquierda o derecha, se selecciona una frecuencia de corte en el siguiente orden:

50—63—80—100—125 (Hz)

Sólo las frecuencias más bajas que aquéllas en la gama seleccionada se generan por el altavoz de subgraves.

3 Pulse **MULTI-CONTROL** arriba o abajo para ajustar el nivel de salida del altavoz de subgraves.

Cada vez que se pulsa **MULTI-CONTROL** arriba o abajo, se aumenta o disminuye el nivel de subgraves. Se visualiza **+6** a **-24** mientras se aumenta o disminuye el nivel. 

Uso del filtro de paso alto

Cuando no desea que se generen los sonidos bajos de la gama de frecuencias de salida de subgraves a través de los altavoces delanteros o traseros, active el filtro de paso alto (HPF). Sólo las frecuencias más altas que aquéllas en la gama seleccionada saldrán a través de los altavoces delanteros o traseros.

1 Presione **AUDIO** para seleccionar **HPF**.

Presione **AUDIO** hasta que **HPF** aparezca en el display.

- Cuando la función F.I.E. está activada, no se puede seleccionar **HPF**.

2 Pulse **MULTI-CONTROL** arriba para activar el filtro de paso alto.

80 aparece en el display. Se activa el filtro de paso alto.

- Si el filtro de paso alto se ha ajustado con anterioridad, se visualizará la frecuencia previamente seleccionada en lugar de **80**.
- Para desactivar el filtro de paso alto, pulse **MULTI-CONTROL** abajo.

3 Pulse **MULTI-CONTROL** izquierda o derecha para seleccionar la frecuencia de corte.

Cada vez que se pulsa **MULTI-CONTROL** izquierda o derecha, se selecciona una frecuencia de corte en el siguiente orden:

50—63—80—100—125 (Hz)

Sólo las frecuencias más altas que aquéllas en la gama seleccionada se generan a través de los altavoces delanteros o traseros. 

Intensificación de los graves

La función de intensificación de graves intensifica el nivel de sonido grave inferior a 100 Hz. Mientras más se aumenta el nivel de graves, más se enfatiza el sonido grave y el sonido completo se vuelve más potente. Al usar esta función con el altavoz de subgraves, se intensifica el sonido bajo la frecuencia de corte.

1 Presione **AUDIO** para seleccionar **BASS**.

Presione **AUDIO** hasta que **BASS** aparezca en el display.

2 Pulse **MULTI-CONTROL** hacia arriba o abajo para seleccionar el nivel deseado.

Se visualiza **0** a **+6** mientras se aumenta o disminuye el nivel. 

Mejora de imagen frontal (F.I.E.)

La función F.I.E. (mejora de imagen frontal) es un método sencillo para mejorar la imagen frontal cortando la salida de la frecuencia de gamas medias y altas de los altavoces traseros y limitando su salida a las frecuencias de gamas bajas. Se puede seleccionar la frecuencia que se desea cortar.

Ajustes de audio

Precaución

Cuando se desactiva la función F.I.E., los altavoces traseros emiten el sonido de todas las frecuencias, no sólo los sonidos graves. Disminuya el volumen antes de desactivar la F.I.E. para evitar que el volumen aumente de pronto.

1 Presione **AUDIO** para seleccionar **FIE**.

Presione **AUDIO** hasta que **FIE** aparezca en el display.

- Cuando el ajuste de la salida posterior es **R-SP:S/W**, no se puede seleccionar **FIE**.
- Cuando la función HPF está activada, no se puede seleccionar **FIE**.

2 Pulse **MULTI-CONTROL** arriba para activar la función **F.I.E.**

- Para desactivar la función F.I.E., pulse **MULTI-CONTROL** abajo.

3 Pulse **MULTI-CONTROL** izquierda o derecha para seleccionar la frecuencia deseada.

Cada vez que se pulsa **MULTI-CONTROL** izquierda o derecha, se selecciona una frecuencia en el siguiente orden:

100—160—250 (Hz)

Notas

- Después de activar la función F.I.E., utilice el ajuste del balance (consulte la página 140) y ajuste los niveles de volumen de los altavoces delanteros y traseros hasta que queden equilibrados.
- Desactive la función F.I.E. si utiliza un sistema de 2 altavoces.

Ajuste de los niveles de la fuente

La función SLA (ajuste del nivel de fuente) le permite ajustar el nivel de volumen de cada fuente para evitar cambios radicales en el volumen cuando se cambia entre las fuentes.

- Los ajustes se basan en el nivel de volumen del sintonizador de FM, que se mantiene inalterado.

1 Compare el nivel de volumen del sintonizador de FM con el de la fuente que desea ajustar.

2 Presione **AUDIO** para seleccionar **SLA**.

Presione **AUDIO** hasta que **SLA** aparezca en el display.

3 Pulse **MULTI-CONTROL** arriba o abajo para ajustar el volumen de la fuente.

Cada vez que se pulsa **MULTI-CONTROL** arriba o abajo, se aumenta o disminuye el volumen de la fuente.

Se visualiza **SLA: +4** a **SLA: -4** mientras se aumenta o disminuye el volumen de la fuente.

Notas

- El nivel del volumen del sintonizador de MW/LW también se puede ajustar con el ajuste del nivel de fuente.
- El reproductor de CD incorporado y el reproductor de CD múltiple se definen automáticamente con el mismo ajuste del nivel de fuente.
- La unidad externa 1 y la unidad externa 2 se definen automáticamente con el mismo ajuste del nivel de fuente.

Configuración de los ajustes iniciales



Utilizando los ajustes iniciales, puede personalizar varios ajustes del sistema para lograr un funcionamiento óptimo de esta unidad.

① Visualización de función

Muestra el estado de la función.

1 Mantenga pulsado SOURCE hasta que se apague la unidad.

2 Presione FUNCTION y mantenga presionado hasta que el nombre de la función aparezca en el display.

3 Presione FUNCTION para seleccionar uno de los ajustes iniciales.

Presione **FUNCTION** repetidamente para cambiar entre los siguientes ajustes:

Calendario—Reloj—**CLOCK** (reloj de apagado)—**FM** (paso de sintonía de FM)—**A-PI** (búsqueda PI automática)—**WARN** (tono de advertencia)—**AUX1** (entrada auxiliar1)—**AUX2** (entrada auxiliar2)—**R-SP** (salida posterior y controlador de subgraves)—**TEL** (silenciador/atenuación de teléfono)

Siga las instrucciones que se indican a continuación para operar cada ajuste en particular.

- Para cancelar los ajustes iniciales, pulse **BAND**.

Ajuste de la fecha

Puede ajustar la visualización de calendario, que se puede mostrar cuando las fuentes están desactivadas.

1 Presione FUNCTION para seleccionar el calendario.

Presione **FUNCTION** repetidamente hasta que el calendario aparezca en el display.

2 Pulse MULTI-CONTROL izquierda o derecha para seleccionar el segmento de la visualización de calendario que desea ajustar.

Al pulsar **MULTI-CONTROL** izquierda o derecha se seleccionará un solo segmento de la visualización del calendario:

Día—Mes—Año

Al seleccionar las horas o los minutos de la visualización de calendario, los dígitos seleccionados destellarán.



3 Pulse MULTI-CONTROL arriba o abajo para ajustar la fecha.

Al pulsar **MULTI-CONTROL** arriba se aumentará el día, mes o año seleccionado. Al pulsar **MULTI-CONTROL** abajo se disminuirá el día, mes o año seleccionado.

Ajuste del reloj

Siga estas instrucciones para ajustar el reloj.

1 Presione FUNCTION para seleccionar el reloj.

Presione **FUNCTION** repetidamente hasta que el reloj aparezca en el display.

Ajustes iniciales

2 Pulse MULTI-CONTROL izquierda o derecha para seleccionar el segmento de la visualización del reloj que desea ajustar.

Al pulsar **MULTI-CONTROL** izquierda o derecha se seleccionará un solo segmento de la visualización del reloj:

Hora—Minuto

Al seleccionar las horas o los minutos de la visualización del reloj, los dígitos seleccionados destellarán.



3 Pulse MULTI-CONTROL arriba o abajo para ajustar el reloj.

Al pulsar **MULTI-CONTROL** arriba se aumentarán las horas o los minutos seleccionados. Al pulsar **MULTI-CONTROL** abajo se disminuirán las horas o los minutos seleccionados.

Activación y desactivación de la visualización del reloj de apagado

Si la visualización del reloj de apagado está activada, cuando las fuentes estén desactivadas, la visualización de calendario y reloj aparece en el display.

1 Presione FUNCTION para seleccionar CLOCK.

Presione **FUNCTION** repetidamente hasta que **CLOCK** aparezca en el display.

2 Pulse MULTI-CONTROL arriba para activar la visualización del reloj de apagado. CLOCK :ON aparece en el display.

▪ Para desactivar la visualización del reloj de apagado, pulse **MULTI-CONTROL** abajo.

Ajuste del paso de sintonía de FM

Normalmente, el paso de sintonía de FM que utiliza la sintonización por búsqueda es de 50 kHz. Cuando la función AF o TA está activada, el paso de sintonía cambia automáticamente a 100 kHz. Puede ser conveniente ajustar el paso de sintonía a 50 kHz cuando la función AF está activada.

1 Presione FUNCTION para seleccionar FM.

Presione **FUNCTION** repetidamente hasta que **FM** aparezca en el display.

2 Pulse MULTI-CONTROL izquierda o derecha para seleccionar el paso de sintonía de FM.

Al pulsar **MULTI-CONTROL** izquierda o derecha se cambiará el paso de sintonía de FM entre 50 kHz y 100 kHz mientras la función AF o TA está activada. El paso de sintonía de FM seleccionado aparecerá en el display.

Nota

El paso de sintonía es de 50 kHz durante la sintonización manual.

Cambio de la búsqueda PI automática

La unidad puede buscar automáticamente una emisora diferente con el mismo programa, aun durante la recuperación de emisoras presintonizadas.

1 Presione FUNCTION para seleccionar A-PI.

Presione **FUNCTION** repetidamente hasta que **A-PI** aparezca en el display.

2 Pulse **MULTI-CONTROL** arriba para activar la función de búsqueda PI automática.

A-PI:ON aparece en el display.

- Para desactivar la función de búsqueda PI automática, pulse **MULTI-CONTROL** abajo. 

Cambio del tono de advertencia

Si no se extrae la carátula de la unidad principal dentro de los cuatro segundos después de desconectar la llave de encendido del automóvil, se emitirá un tono de advertencia. Se puede desactivar el tono de advertencia.

1 Presione **FUNCTION** para seleccionar **WARN**.

Presione **FUNCTION** repetidamente hasta que **WARN** aparezca en el display.

2 Pulse **MULTI-CONTROL** arriba para activar el tono de advertencia.

WARN:ON aparece en el display.

- Para desactivar el tono de advertencia, pulse **MULTI-CONTROL** abajo. 

Cambio del ajuste de un equipo auxiliar

Los equipos auxiliares conectados a esta unidad se pueden activar por separado. Al utilizarla, fije en ON cada fuente AUX. Para obtener información sobre cómo conectar o utilizar equipos auxiliares, consulte *Uso de la fuente AUX* en la página 150.

1 Presione **FUNCTION** para seleccionar **AUX1/AUX2**.

Presione **FUNCTION** repetidamente hasta que **AUX1/AUX2** aparezca en el display.

2 Pulse **MULTI-CONTROL** arriba para activar **AUX1/AUX2**.

AUX1:ON/AUX2:ON aparece en el display.

- Para desactivar la función AUX, pulse **MULTI-CONTROL** abajo. 

Ajuste de la salida posterior y del controlador de subgraves

La salida posterior de esta unidad (salida de cables de altavoces traseros y salida RCA posterior) se puede usar para la conexión de altavoces de toda la gama (**R-SP:FUL**) o subgraves (**R-SP:S/W**). Si se cambia el ajuste de la salida posterior a **R-SP:S/W**, se podrá conectar el cable de altavoces traseros directamente al altavoz de subgraves sin necesidad de usar un amplificador auxiliar. Inicialmente, la unidad está configurada para una conexión de altavoz de toda la gama (**R-SP:FUL**). Cuando la salida posterior está conectada a altavoces de toda la gama (cuando está seleccionado **R-SP:FUL**), puede conectar otros altavoces de toda la gama (**P/O:FUL**) o un altavoz de subgraves (**P/O:S/W**) a la salida posterior RCA.

1 Presione **FUNCTION** para seleccionar **R-SP**.

Presione **FUNCTION** repetidamente hasta que **R-SP** aparezca en el display.

2 Pulse **MULTI-CONTROL** arriba o abajo para cambiar el ajuste de salida trasera.

Al pulsar **MULTI-CONTROL** arriba o abajo se cambiará entre **R-SP:FUL** (altavoz de toda la gama) y **R-SP:S/W** (altavoz de subgraves), y se visualizará el estado correspondiente.

- Cuando no se conecta el altavoz de subgraves a la salida posterior, seleccione **R-SP:FUL**.
- Cuando se conecta el altavoz de subgraves a la salida posterior, seleccione **R-SP:S/W** para el altavoz.

Ajustes iniciales

- Cuando el ajuste de la salida posterior es **R-SP:S/W**, no se puede utilizar el procedimiento siguiente.

3 Pulse **MULTI-CONTROL izquierda o derecha para cambiar la salida de subgraves o la salida trasera.**

Cada vez que se pulsa **MULTI-CONTROL** izquierda o derecha, se cambiará entre **P/O:S/W** y **P/O:FUL**, y se visualizará el estado correspondiente.

Notas

- Aunque cambie este ajuste, no se producirá ningún sonido a menos que active la salida de subgraves (consulte *Uso de la salida de subgraves* en la página 143).
- Si cambia este ajuste, la salida de subgraves vuelve a los ajustes de fábricas en el menú de audio. 

Cambio del silenciador/ atenuación de teléfono

El sonido proveniente de este sistema se silencia o atenúa automáticamente cuando se recibe la señal desde el equipo con función de silenciamiento.

- El sonido se silencia o atenúa, se visualizan **MUTE** o **ATT** y no se puede ajustar el audio.
- El sonido proveniente de este sistema vuelve a la normalidad cuando se cancela el silenciador o la atenuación.

1 Presione **FUNCTION** para seleccionar **TEL**.

Presione **FUNCTION** repetidamente hasta que **TEL** aparezca en el display.

2 Pulse **MULTI-CONTROL izquierda o derecha para cambiar el silenciador/atenuación de teléfono.**

Al pulsar **MULTI-CONTROL** izquierda o derecha se cambiará entre **TEL ATT** (atenuación) y **TEL MUTE** (silenciamiento), y se visualizará en el display el estado correspondiente. 

Uso de la fuente AUX

Esta unidad puede controlar hasta dos equipos auxiliares, como VCR o dispositivos portátiles (se venden por separado). Cuando están conectados, los equipos auxiliares son identificados automáticamente como fuentes AUX y se asignan a **AUX1** o **AUX2**. La relación entre las fuentes **AUX1** y **AUX2** se explica a continuación.

Acerca de AUX1 y AUX2

Existen dos métodos a su disposición para conectar equipos auxiliares a esta unidad.

Fuente AUX1:

Al conectar un equipo auxiliar utilizando un cable miniconector estéreo

- **Inserte el miniconector estéreo en el conector de entrada de esta unidad.**

Para obtener más información, consulte el manual de instalación.

La asignación de este equipo auxiliar se fija automáticamente a **AUX1**.

Fuente AUX2:

Al conectar equipos auxiliares usando un Interconector IP-BUS-RCA (se vende por separado)

- **Use un Interconector IP-BUS-RCA como el CD-RB20/CD-RB10 (se vende por separado) para conectar esta unidad a un equipo auxiliar provisto de una salida RCA.**

Para obtener más detalles, consulte el manual de instrucciones del Interconector IP-BUS-RCA.

La asignación de este equipo auxiliar se fija automáticamente a **AUX2**.

- Sólo puede hacer este tipo de conexión si el equipo auxiliar tiene salidas RCA.

Selección de AUX como la fuente

- **Presione SOURCE para seleccionar AUX (AUX1 o AUX2) como la fuente.**

Pulse **SOURCE** hasta que **AUX** aparezca en el display.

- Si no se activa el ajuste de la fuente auxiliar, no se podrá seleccionar **AUX**. Para más información, consulte *Cambio del ajuste de un equipo auxiliar* en la página 148.

Ajuste del título del equipo auxiliar

Se puede cambiar el título que se visualiza para cada fuente **AUX1** o **AUX2**.

- 1 Después de seleccionar AUX como la fuente, presione FUNCTION y mantenga presionado hasta que TITLE IN aparezca en el display.**

- 2 Pulse MULTI-CONTROL arriba o abajo para seleccionar una letra del alfabeto.**

Cada vez que se pulse **MULTI-CONTROL** arriba, se visualizarán las letras del alfabeto en el orden de **A B C ... X Y Z**, y los números y símbolos en el orden de **1 2 3 ... @ # <**. Cada vez que se pulse **MULTI-CONTROL** abajo, las letras se visualizarán en el orden inverso, tal como **Z Y X ... C B A**.



- 3 Pulse MULTI-CONTROL derecha para mover el cursor a la siguiente posición de carácter.**

Cuando visualice la letra deseada, pulse **MULTI-CONTROL** derecha para mover el cursor a la siguiente posición y seleccione la letra siguiente. Pulse **MULTI-CONTROL** izquierda para mover el cursor hacia atrás en el display.

Otras funciones

4 Mueva el cursor a la última posición pulsando MULTI-CONTROL derecha después de ingresar el título.

Al pulsar **MULTI-CONTROL** derecha una vez más, el título ingresado se almacena en la memoria.

5 Pulse **BAND** para volver a la visualización de reproducción.

Cambio de la iluminación del display

Se puede cambiar el color de la iluminación del display.

● Presione **ILLUMINATION**.

Cada vez que presione **ILLUMINATION** cambiará el color:

RAINBOW (arco iris)—**WHITE** (blanco)—**SKYBLUE** (azul cielo)—**OCEANBLUE** (azul océano)—**DEEPBLUE** (azul marino)—**PINK** (rosa)—**RED** (rojo)—**AMBER** (ámbar)—**ORANGE** (naranja)—**GREEN** (verde)—**PUREGREEN** (verde puro)

Notas

- El ajuste **RAINBOW** va pasando de manera continua por cada uno de los colores.
- Si no se utiliza la función en unos ocho segundos, el display volverá automáticamente a la visualización de la frecuencia. 

Cambio de la iluminación de los botones

Se puede cambiar el color de la iluminación de los botones.

1 Presione **ILLUMINATION** y mantenga presionado hasta que **KEY** aparezca en el display.

2 Presione **ILLUMINATION** para seleccionar un color de iluminación de los botones.

Cada vez que presione **ILLUMINATION** cambiará el color:

WHITE (blanco)—**SKYBLUE** (azul cielo)—**OCEANBLUE** (azul océano)—**DEEPBLUE** (azul marino)—**PINK** (rosa)—**RED** (rojo)—**AMBER** (ámbar)—**ORANGE** (naranja)—**GREEN** (verde)—**PUREGREEN** (verde puro)

Notas

- Si el color de la iluminación del display está establecido en **RAINBOW**, la iluminación de los botones cambia a **RAINBOW** simultáneamente. Si desea cambiar la iluminación de los botones, cambie la iluminación del display a un color que no sea **RAINBOW** y, a continuación, utilice la función de iluminación de los botones.
- Si no se utiliza la función en unos ocho segundos, el display volverá automáticamente a la visualización de la frecuencia. 

Información adicional

Mensajes de error

Al comunicarse con su concesionario o con el Servicio Técnico Oficial de Pioneer más próximo a su domicilio, asegúrese de anotar el mensaje de error.

Mensaje	Causa	Acción
ERROR-10	La unidad Bluetooth incorporada encontró un error	Cambie la llave de encendido del automóvil entre las posiciones de activación y desactivación.
ERROR-11, 12, 17, 30	Disco sucio	Limpie el disco.
ERROR-11, 12, 17, 30	Disco rayado	Reemplace el disco.
ERROR-10, 11, 12, 15, 17, 30, A0	Problema eléctrico o mecánico	Cambie la llave de encendido del automóvil entre las posiciones de activación y desactivación, o cambie a una fuente diferente, y después vuelva a activar el reproductor de CD.
ERROR-15	El disco insertado no contiene datos	Reemplace el disco.
ERROR-22, 23	No se puede reproducir el formato del CD	Reemplace el disco.
ERROR-80	La unidad FLASH ROM incorporada encontró un error	Cambie la llave de encendido del automóvil entre las posiciones de activación y desactivación.
NO AUDIO	El disco que se ha colocado no contiene ficheros que se puedan reproducir	Reemplace el disco.
SKIPPED	El disco que se ha colocado contiene ficheros WMA protegidos con DRM	Reemplace el disco.

Mensaje	Causa	Acción
PROTECT	Todos los ficheros del disco están protegidos con DRM	Reemplace el disco.



Reproductor de CD y cuidados

- Sólo utilice discos compactos que tengan una de las marcas Compact Disc Digital Audio que se muestran a continuación.



- Sólo utilice discos compactos normales y redondos. Si se coloca un CD de otra forma y no redondo, es posible que el CD se atasque en el reproductor o que no se reproduzca correctamente.



- Revise todos los discos compactos para ver si están agrietados, rayados o torcidos antes de reproducirlos. Es posible que los CD que se encuentran en estas condiciones no se reproduzcan correctamente. No utilice estos discos.
- Evite tocar la superficie grabada (sin impresión) cuando maneje los discos.
- Almacene los discos en sus cajas cuando no los utilice.
- Mantenga los discos fuera del alcance de la luz solar directa y no los exponga a altas temperaturas.

Información adicional

- No fije etiquetas, no escriba ni aplique sustancias químicas en la superficie de los discos.
- Para limpiar un CD, pásele un paño suave desde el centro hacia afuera.



- Si se usa un calefactor cuando hace frío, se puede condensar humedad en las piezas internas del reproductor de CD. La humedad condensada puede causar una falla del reproductor. En caso de que esto ocurra, apague el reproductor de CD durante alrededor de una hora para permitir que el reproductor se seque y limpie los discos húmedos con un paño suave para eliminar la humedad.
- Las vibraciones en las carreteras pueden interrumpir la reproducción de un CD. ■

Discos CD-R/CD-RW

- Cuando se utilizan discos CD-R/CD-RW, sólo se pueden reproducir los discos finalizados.
- Es posible que no se puedan reproducir los discos CD-R/CD-RW grabados en un grabador de CD de música o un PC debido a sus características, por las rayaduras o la suciedad que pueda tener el disco, o por la suciedad, condensación, etc. acumulada en la lente del producto.
- Es posible que no se puedan reproducir los discos grabados en un PC por los ajustes de la aplicación y el entorno utilizados. Grabe los discos con el formato correcto. (Para obtener información, póngase en contacto con el fabricante de la aplicación.)

- Puede resultar imposible reproducir los discos CD-R/CD-RW en caso de exposición a la luz solar directa, altas temperaturas o debido a las condiciones de almacenamiento en el vehículo.
- Es posible que no se puedan visualizar los títulos y demás información de texto grabados en un disco CD-R/CD-RW en esta unidad (en el caso de datos de audio (CD-DA)).
- Lea las precauciones que se incluyen con los discos CD-R/CD-RW antes de utilizarlos. ■

Ficheros MP3, WMA y WAV

- MP3 es la abreviatura de "MPEG Audio Layer 3" y alude a una norma de tecnología de compresión de audio.
- WMA es la abreviatura de Windows Media™ Audio, y se refiere a la tecnología de compresión de audio desarrollada por Microsoft Corporation. Los datos WMA se pueden cifrar con la versión 7 o posterior del Reproductor de Windows Media.
- WAV es la abreviatura de "waveform" y alude a un formato de fichero de audio estándar para Windows®.
- Esta unidad puede no funcionar correctamente, dependiendo de la aplicación utilizada para codificar ficheros WMA.
- Según la versión del Windows Media Player utilizada para codificar los ficheros WMA, es posible que no se visualicen correctamente los nombres de álbumes y demás información de texto.
- Es posible que ocurra un pequeño retardo al iniciar la reproducción de ficheros WMA codificados con datos de imagen.

Información adicional

- Esta unidad permite reproducir ficheros MP3/WMA/WAV en discos CD-ROM, CD-R y CD-RW. También se pueden reproducir grabaciones de discos compatibles con los niveles 1 y 2 de la norma ISO9660, y con el sistema de archivo Romeo y Joliet.
- Se pueden reproducir discos grabados compatibles con el formato multi-sesión.
- Los ficheros MP3/WMA/WAV no son compatibles con la transferencia de datos en formato Packet Write.
- Se pueden visualizar, como máximo, 64 caracteres del nombre de un fichero, incluida la extensión (.mp3, .wma o .wav), contados desde el primer carácter.
- Se pueden visualizar, como máximo, 64 caracteres del nombre de una carpeta.
- En el caso de los ficheros grabados con el sistema Romeo, sólo se pueden visualizar los primeros 64 caracteres.
- Al reproducir discos con ficheros MP3/WMA/WAV y datos de audio (CD-DA), tales como CD-EXTRA y CD de MODO MIXTO (MIXED-MODE CD), los dos tipos de discos se pueden reproducir sólo si se cambia el modo entre MP3/WMA/WAV y CD-DA.
- La secuencia de selección de la carpeta que se desea reproducir y las demás operaciones constituyen la secuencia de escritura que utiliza el programa de escritura. Por este motivo, la secuencia esperada en el momento de la reproducción puede no coincidir con la secuencia de reproducción real. Sin embargo, hay algunos programas de escritura que permiten definir el orden de la reproducción.
- Algunos CD de audio contienen pistas que se fusionan entre sí sin una pausa. Si estos discos se convierten a ficheros MP3/WMA/WAV y se copian en un CD-R/CD-RW/CD-ROM, los ficheros se reproducirán en este reproductor con una breve pausa entre ellos, al margen de la duración de la pausa entre las pistas del CD original.



Importante

- Al escribir el nombre de un fichero MP3, WMA o WAV, añada la extensión correspondiente (.mp3, .wma o .wav).
- Esta unidad reproduce los ficheros con la extensión (.mp3, .wma o .wav) como fichero MP3, WMA o WAV. Para evitar que se genere ruido y se produzcan fallas de funcionamiento, no utilice esta extensión para otros ficheros que no sean ficheros MP3, WMA o WAV.

Información adicional sobre MP3

- Los ficheros son compatibles con los formatos de etiqueta ID3 Ver. 1.0, 1.1, 2.2, 2.3 y 2.4 que permiten visualizar el álbum (título del disco), la pista (título de la pista), el artista (artista de la pista) y comentarios. Las versiones 2.x de la etiqueta ID3 tienen prioridad cuando coexisten las versiones 1.x y 2.x.
- El enfanzador funciona sólo cuando se reproducen ficheros MP3 con frecuencias de 32; 44,1 y 48 kHz. (Se pueden reproducir frecuencias de muestreo de 16; 22,05; 24; 32; 44,1; 48 kHz.)
- No existe compatibilidad con la lista de reproducción m3u.
- No existe compatibilidad con los formatos MP3i (MP3 interactivo) y mp3 PRO.
- La calidad del sonido de los ficheros MP3 suele ser mejor cuando se utilizan velocidades de grabación superiores. Esta unidad puede reproducir grabaciones con velocidades de 8 kbps a 320 kbps, pero para poder disfrutar de una determinada calidad de sonido, se recomienda utilizar sólo los discos grabados con una velocidad de 128 kbps, como mínimo.

Información adicional

Información adicional sobre WMA

- Esta unidad reproduce ficheros WMA codificados con Windows Media Player versión 7, 7.1, 8, 9 y 10.
- Sólo se pueden reproducir ficheros WMA en las frecuencias de 32; 44,1 y 48 kHz.
- La calidad del sonido de los ficheros WMA suele ser mejor cuando se utilizan velocidades de grabación superiores. Esta unidad puede reproducir grabaciones con velocidades de 48 kbps a 320 kbps (CBR) o de 48 kbps a 384 kbps (VBR), pero para poder disfrutar de una determinada calidad de sonido, se recomienda utilizar los discos grabados con una velocidad mayor.
- Esta unidad no es compatible con los siguientes formatos.
 - Windows Media Audio 9 Professional (5.1 canales)
 - Windows Media Audio 9 Lossless
 - Windows Media Audio 9 Voice

Información adicional sobre WAV

- Esta unidad reproduce ficheros WAV codificados en los formatos LPCM (PCM lineal) o MS ADPCM.
- Sólo se pueden reproducir ficheros WAV en las frecuencias de 16; 22,05; 24; 32; 44,1 y 48 kHz (LPCM) o de 22,05 y 44,1 kHz (MS ADPCM). Puede redondearse la frecuencia de muestreo que se visualiza en el display.
- La calidad del sonido de los ficheros WAV suele ser mejor cuando se utiliza una gran cantidad de bits de cuantificación. Esta unidad puede reproducir grabaciones con 8 y 16 bits de cuantificación (LPCM) o con 4 bits de cuantificación (MS ADPCM), pero para poder disfrutar de una determinada calidad de sonido, se recomienda utilizar discos grabados con la mayor cantidad de bits de cuantificación. ▣

Acerca de las carpetas y los ficheros MP3/WMA/WAV

- A continuación se ilustra un esquema de un CD-ROM con ficheros MP3/WMA/WAV. Las subcarpetas se muestran como carpetas de la carpeta seleccionada.

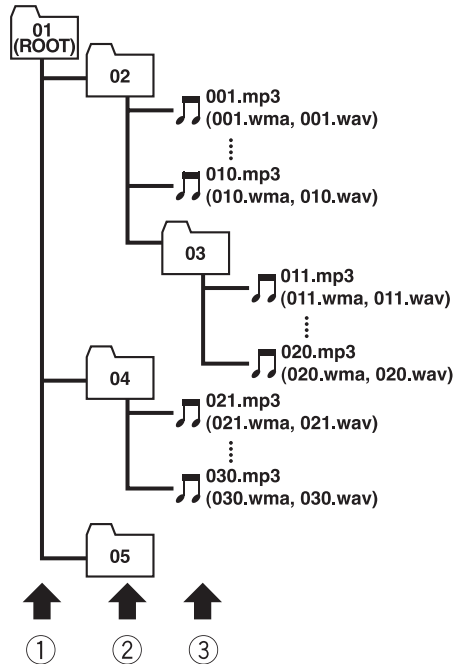

① Primer nivel

② Segundo nivel

③ Tercer nivel

Notas

- Esta unidad asigna los números de carpetas. El usuario no puede asignarlos.

Información adicional

- No se pueden revisar las carpetas que no tienen ficheros MP3/WMA/WAV. (Se saltarán estas carpetas sin mostrar su número.)
- Se pueden reproducir ficheros MP3/WMA/WAV en carpetas de hasta 8 niveles. Sin embargo, el comienzo de la reproducción demora cuando los discos tienen muchos niveles. Por este motivo, se recomienda crear discos con no más de 2 niveles.
- Se pueden reproducir hasta 99 carpetas de un disco.

Visualización	Carácter	Visualización	Carácter
<i>б</i>	ь	<i>э</i>	э
<i>ю</i>	ю	<i>я</i>	я



Tabla de caracteres rusos

Visualización	Carácter	Visualización	Carácter
<i>А</i>	А	<i>Б</i>	Б
<i>В</i>	В	<i>Г</i>	Г
<i>Д</i>	Д	<i>Е</i>	Е, Ё
<i>Ж</i>	Ж	<i>З</i>	З
<i>И</i>	И, Ё	<i>К</i>	К
<i>Л</i>	Л	<i>М</i>	М
<i>Н</i>	Н	<i>О</i>	О
<i>П</i>	П	<i>Р</i>	Р
<i>С</i>	С	<i>Т</i>	Т
<i>У</i>	У	<i>Ф</i>	Ф
<i>Х</i>	Х	<i>Ц</i>	Ц
<i>Ч</i>	Ч	<i>Ш</i>	Ш, Щ
<i>Ъ</i>	Ъ	<i>Ы</i>	Ы

Información adicional

Glosario

Bluetooth

Bluetooth es una tecnología inalámbrica de conectividad por radio de corto alcance, desarrollada para sustituir los cables de los teléfonos móviles, ordenadores de bolsillo y otros dispositivos. Bluetooth opera a una frecuencia de 2,4 GHz y permite transmitir voz y datos a velocidades de hasta 1 megabit por segundo. Bluetooth se introdujo por parte de un Grupo de Interés Especial (SIG) constituido por Ericsson Inc., Intel Corp., Nokia Corp., Toshiba e IBM en 1998, y es una tecnología desarrollada por cerca de 2000 compañías en todo el mundo.

Etiqueta ID3

Es un método para incorporar información relacionada con las pistas en un fichero MP3. Esta información incorporada puede consistir en el título de la pista, el nombre del artista, el título del álbum, el género musical, el año de producción, comentarios y otros datos. El contenido se puede editar libremente utilizando programas con funciones de edición de etiquetas ID3. Si bien las etiquetas están limitadas en la cantidad de caracteres, se puede visualizar la información cuando se reproduce la pista.

Formato ISO9660

Es la norma internacional para la lógica del formato de las carpetas y los ficheros de un CD-ROM. En relación con el formato ISO9660, existen reglas para los siguientes dos niveles:

Nivel 1:

Para el nombre del fichero se utiliza un formato 8,3 (el nombre consta de hasta 8 caracteres, mayúsculas en inglés de medio byte, números de medio byte y el signo "_", con una extensión de tres caracteres).

Nivel 2:

El nombre del fichero puede tener hasta 31 caracteres (incluido el signo "." y la extensión del

fichero). Cada carpeta contiene menos de 8 jerarquías.

Formatos extendidos

Joliet:

Los nombres de los ficheros pueden tener hasta 64 caracteres.

Romeo:

Los nombres de los ficheros pueden tener hasta 128 caracteres.

GAP

GAP es la abreviatura de Generic Access Profile (Perfil de acceso genérico), un perfil básico de la tecnología inalámbrica Bluetooth.

HFP

HFP es la abreviatura de Hands Free Profile (Perfil de manos libres), que se usa para la función de teléfono de manos libres con los dispositivos que poseen tecnología inalámbrica Bluetooth.

HSP

HSP es la abreviatura de Head Set Profile (Perfil de audífono), el que se usa para conectar los audífonos con un terminal de comunicación mediante la tecnología inalámbrica Bluetooth.

m3u

Las listas de reproducción creadas con el programa "WINAMP" tienen la extensión (.m3u).

MP3

MP3 es la abreviatura de "MPEG Audio Layer 3". Es una norma de compresión de audio definida por un grupo de trabajo (MPEG) de la ISO (Organización Internacional de Normalización). El MP3 puede comprimir los datos de audio hasta aproximadamente una décima parte del nivel de un disco convencional.

Información adicional

MS ADPCM

Esta sigla significa “Microsoft Adaptive Differential Pulse Code Modulation” (modulación adaptativa diferencial de códigos de impulso Microsoft) y representa el sistema de grabación de señal que se utiliza para los programas de multimedia de Microsoft Corporation.

Multi-sesión

La multi-sesión es un método de grabación que permite grabar datos adicionales en otro momento. Al grabar datos en un CD-ROM, CD-R o CD-RW, etc., se considera a todos los datos desde el comienzo hasta el final como una sola unidad o sesión. Este método permite grabar más de 2 sesiones en un solo disco.

Número de bits de cuantificación

Es un factor importante de la calidad del sonido en general. Cuanto mayor sea la “profundidad de bits”, la calidad del sonido será superior. Sin embargo, al aumentar dicha profundidad también se incrementa la cantidad de datos y por lo tanto, el espacio de almacenamiento que se necesita.

OPP

OPP es la abreviatura de Object Push Profile (Perfil de Objeto Push), que se utiliza para transferir los datos del directorio de teléfonos, los datos del organizador y otros tipos de información entre dispositivos que poseen tecnología inalámbrica Bluetooth.

Packet Write

Es un término general que se refiere a un método para escribir ficheros en un CD-R, etc., en el momento necesario, al igual que en el caso de los ficheros que se escriben en un disquete o en el disco duro.

PCM lineal (LPCM)/Modulación de códigos de impulso

Esta sigla significa “Linear Pulse Code Modulation” (modulación lineal de códigos de im-

pulso) y representa el sistema de grabación de señal que se utiliza para discos DVD y CD de música.

SDAP

SDAP es la abreviatura de Service Discovery Application Profile (Perfil de aplicación de descubrimiento de servicio), el que se usa para buscar los servicios compatibles con el dispositivo que posee tecnología inalámbrica Bluetooth.

VBR

VBR es la abreviatura de velocidad de grabación variable. En general, se utiliza mucho más la velocidad de grabación constante (CBR). Pero al ajustar con flexibilidad la velocidad de grabación de acuerdo con las necesidades de compresión de audio, se puede lograr un nivel de calidad del sonido con prioridades de compresión.

Velocidad de grabación

Expresa el volumen de datos por segundo o unidades bps (bits por segundo). Cuanto mayor sea la velocidad, más información habrá para reproducir el sonido. Si se utiliza el mismo método de codificación (tal como MP3), cuanto mayor sea la velocidad, la calidad del sonido será superior.

WAV

WAV es la abreviatura de “waveform” y alude a un formato de fichero de audio estándar para Windows®.

WMA

WMA es la abreviatura de Windows Media™ Audio, y se refiere a la tecnología de compresión de audio desarrollada por Microsoft Corporation. Los datos WMA se pueden cifrar con la versión 7 o posterior del Reproductor de Windows Media.

Información adicional

Windows Media y el logo de Windows son marcas comerciales o registradas de Microsoft Corporation en los EE.UU. y/o en otros países. ■

Información adicional

Especificaciones

Generales

Fuente de alimentación	14,4 V CC (10,8 – 15,1 V permisible)
Sistema de conexión a tierra	Tipo negativo
Consumo máximo de corriente	10,0 A
Dimensiones (An × Al × Pr): DIN	
Bastidor	178 × 50 × 157 mm
Cara anterior	188 × 58 × 26 mm
D	
Bastidor	178 × 50 × 162 mm
Cara anterior	170 × 46 × 21 mm
Peso	1,4 kg

Audio

Potencia de salida máxima	50 W × 4 50 W × 2/4 Ω + 70 W × 1/2 Ω (para altavoz de subgraves)
Salida de potencia continua	27 W × 4 (DIN 45324, +B=14,4 V)
Impedancia de carga	4 Ω a 8 Ω × 4 4 Ω a 8 Ω × 2 + 2 Ω × 1
Nivel de salida máx. del preamplificador (Pre-out)/impedancia de salida	2,2 V/1k Ω
Ecualizador (ecualizador paramétrico de 3 bandas):	
Baja	
Frecuencia	40/80/100/160 Hz
Factor Q	0,35/0,59/0,95/1,15 (+6 dB si intensificado)
Ganancia	±12 dB
Media	
Frecuencia	200/500/1k/2k Hz
Factor Q	0,35/0,59/0,95/1,15 (+6 dB si intensificado)
Ganancia	±12 dB
Alta	
Frecuencia	3,15k/8k/10k/12,5k Hz
Factor Q	0,35/0,59/0,95/1,15 (+6 dB si intensificado)
Ganancia	±12 dB
Contorno de sonoridad:	
Bajo	+3,5 dB (100 Hz), +3 dB (10 kHz)
Medio	+10 dB (100 Hz), +6,5 dB (10 kHz)

Alto	+11 dB (100 Hz), +11 dB (10 kHz) (volumen: -30 dB)
------------	---

HPF:

Frecuencia	50/63/80/100/125 Hz
Pendiente	-12 dB/oct

Altavoz de subgraves:

Frecuencia	50/63/80/100/125 Hz
Pendiente	-18 dB/oct.
Ganancia	+6 dB a -24 dB
Fase	Normal/Inversa

Intensificación de graves:

Ganancia	+12 dB a 0 dB
----------------	---------------

Reproductor de CD

Sistema	Sistema de audio de discos compactos
Discos utilizables	Disco compacto
Formato de la señal:	
Frecuencia de muestreo	44,1 kHz
Número de bits de cuantificación	16; lineal
Características de la frecuencia	5 Hz a 20 000 Hz (± 1 dB)
Relación de señal a ruido	94 dB (1 kHz) (red IEC-A)
Gama dinámica	92 dB (1 kHz)
Número de canales	2 (estéreo)
Formato de decodificación MP3	MPEG-1 & 2 Audio Layer 3
Formato de decodificación WMA	Ver. 7, 7.1, 8, 9, 10 (audio 2 canales) (Windows Media Player)
Formato de señal WAV	PCM lineal & MS ADPCM

Sintonizador de FM

Gama de frecuencias	87,5 MHz a 108,0 MHz
Sensibilidad utilizable	8 dBf (0,7 μ V/75 Ω mono, Señal/ruido: 30 dB)
Umbral de silenciamiento a 50 dB	10 dBf (0,9 μ V/75 Ω mono)
Relación de señal a ruido	75 dB (red IEC-A)
Distorsión	0,3 % (a 65 dBf, 1 kHz, estéreo) 0,1 % (a 65 dBf, 1 kHz, mono)
Respuesta de frecuencia	30 Hz a 15 000 Hz (± 3 dB)
Separación estéreo	45 dB (a 65 dBf, 1 kHz)
Selectividad	80 dB (± 200 kHz)

Información adicional

Sintonizador de MW

Gama de frecuencias 531 kHz a 1 602 kHz (9 kHz)

Sensibilidad utilizable 18 μV (Señal/ruido: 20 dB)

Relación de señal a ruido 65 dB (red IEC-A)

Sintonizador de LW

Gama de frecuencias 153 kHz a 281 kHz

Sensibilidad utilizable 30 μV (Señal/ruido: 20 dB)

Relación de señal a ruido 65 dB (red IEC-A)

Bluetooth

Versión Certificada para Bluetooth
1,2

Potencia de salida +4 dBm Máx.
(Clase de potencia 2)

Características del diodo de láser

Longitud de onda 785 nm a 815 nm

Salida máxima 1 190 μm
(Periodo de emisión: ilimitado)



Nota

Las especificaciones y el diseño están sujetos a posibles modificaciones sin previo aviso.



Visit **www.pioneer.co.uk** (or **www.pioneer-eur.com**) to register your product.
Visite **www.pioneer.es** (o **www.pioneer-eur.com**) para registrar su producto.
Zum Registrieren Ihres Produktes besuchen Sie bitte **www.pioneer.de** (oder **www.pioneer-eur.com**).
Visitez **www.pioneer.fr** (ou **www.pioneer-eur.com**) pour enregistrer votre appareil.
Si prega di visitare il sito **www.pioneer.it** (o **www.pioneer-eur.com**) per registrare il prodotto.
Bezoek **www.pioneer.nl** (of **www.pioneer-eur.com**) om uw product te registreren.
Посетите **www.pioneer-rus.ru** (или **www.pioneer-eur.com**) для регистрации приобретенного Вами изделия.

PIONEER CORPORATION

4-1, MEGURO 1-CHOME, MEGURO-KU, TOKYO 153-8654, JAPAN

PIONEER ELECTRONICS (USA) INC.

P.O. Box 1540, Long Beach, California 90801-1540, U.S.A.
TEL: (800) 421-1404

PIONEER EUROPE NV

Haven 1087, Keetberglaan 1, B-9120 Melsele, Belgium
TEL: (0) 3/570.05.11

PIONEER ELECTRONICS ASIACENTRE PTE. LTD.

253 Alexandra Road, #04-01, Singapore 159936
TEL: 65-6472-7555

PIONEER ELECTRONICS AUSTRALIA PTY. LTD.

178-184 Boundary Road, Braeside, Victoria 3195, Australia
TEL: (03) 9586-6300

PIONEER ELECTRONICS OF CANADA, INC.

300 Allstate Parkway, Markham, Ontario L3R OP2, Canada
TEL: 1-877-283-5901

PIONEER ELECTRONICS DE MEXICO, S.A. de C.V.

Bldv.Manuel Avila Camacho 138 10 piso
Col.Lomas de Chapultepec, Mexico, D.F. 11000
TEL: 55-9178-4270

先鋒股份有限公司

總公司：台北市中山北路二段44號13樓
電話：(02) 2521-3588

先鋒電子（香港）有限公司

香港九龍尖沙咀海港城世界商業中心
9樓901-6室
電話：(0852) 2848-6488

Published by Pioneer Corporation.

Copyright © 2005 by Pioneer Corporation.
All rights reserved.

Publicado por Pioneer Corporation.

Copyright © 2005 por Pioneer Corporation. Todos los derechos reservados.

Printed in Thailand
Impreso en Tailandia

<CRD4062-A/N> E/W

<KMMZX> <05K00000>

Free Manuals Download Website

<http://myh66.com>

<http://usermanuals.us>

<http://www.somanuals.com>

<http://www.4manuals.cc>

<http://www.manual-lib.com>

<http://www.404manual.com>

<http://www.luxmanual.com>

<http://aubethermostatmanual.com>

Golf course search by state

<http://golfingnear.com>

Email search by domain

<http://emailbydomain.com>

Auto manuals search

<http://auto.somanuals.com>

TV manuals search

<http://tv.somanuals.com>