

Plasma Display  
Écran à plasma  
Plasma-Display  
Display a Plasma  
Plasmascherm  
Pantalla de plasma  
電漿顯示器

**PDP-50MXE20**

**PDP-50MXE20-S**

**PDP-60MXE20**

Start up Guide  
Guide de démarrage  
Startleitfaden  
Guida iniziale  
Startgids  
Guía resumida  
啓動指南

### English

This unit has been designed for use as a computer display monitor. The optional video card is required if you wish to view other video signals on the monitor. For details consult your local retail dealer.

### Français

Cet appareil est conçu pour une utilisation comme moniteur d'affichage d'ordinateur.

La carte vidéo optionnelle est nécessaire si vous souhaitez regarder d'autres signaux sur ce moniteur. Pour plus de renseignements, consultez votre revendeur.

### Deutsch

Dieses Gerät ist als Monitor für Personalcomputer konzipiert.

Wenn andere Videosignale auf diesem Monitor betrachtet werden sollen, muss die optionale Videokarte installiert werden. Weitere Einzelheiten hierzu erfahren Sie von Ihrem Fachhändler.

### Italiano

Questo apparecchio è stato costruito per essere usato come monitor che accompagna un computer.

Per poter visualizzare su questo schermo segnali video di altro tipo è necessario far uso della scheda video opzionale. Per dettagli in proposito rivolgersi al rivenditore.

### Nederlands

Dit toestel is ontworpen voor gebruik als een computermonitor.

U hebt de los verkrijgbare videokaart nodig indien u de monitor wilt gebruiken voor weergave van andere videosignalen. Raadpleeg uw plaatselijke dealer voor nadere bijzonderheden.

### Español

Esta unidad ha sido diseñada para ser empleada como monitor de computadora.

Para poder ver otras señales de vídeo en el monitor, es necesario instalar la tarjeta de vídeo opcional. Para más detalles, consulte a su distribuidor en la tienda de su localidad.

### 中文

本裝置設計作為電腦顯示螢幕之用。

如果您想要在顯示器上檢視其他的影像訊號時，您需要選購額外的視訊卡。請洽詢您當地的經銷商以獲得更詳細的訊息。

# Start up Guide

Thank you very much for purchasing this PIONEER product. Before using your Plasma Display, please read the "Safety Precautions" and these "Start up Guide" carefully so you will know how to operate the Plasma Display properly. Keep this manual in a safe place. You will find it useful in the future.

## Notes on Installation Work:

This product is marketed assuming that it is installed by qualified personnel with enough skill and competence. Always have an installation specialist or your dealer install and set up the product. PIONEER cannot assume liabilities for damage caused by mistake in installation or mounting, misuse, modification or a natural disaster.

## Note for Dealers:

After installation, be sure to deliver this manual to the customer and explain to the customer how to handle the product.



If you want to dispose this product, do not mix it with general household waste. There is a separate collection system for used electronic products in accordance with legislation that requires proper treatment, recovery and recycling.

Private households in the 25 member states of the EU, in Switzerland and Norway may return their used electronic products free of charge to designated collection facilities or to a retailer (if you purchase a similar new one).

For countries not mentioned above, please contact your local authorities for the correct method of disposal.

By doing so you will ensure that your disposed product undergoes the necessary treatment, recovery and recycling and thus prevent potential negative effects on the environment and human health.

# Safety Precautions

## IMPORTANT



The lightning flash with arrowhead symbol, within an equilateral triangle, is intended to alert the user to the presence of uninsulated "dangerous voltage" within the product's enclosure that may be of sufficient magnitude to constitute a risk of electric shock to persons.

## CAUTION

**RISK OF ELECTRIC SHOCK  
DO NOT OPEN**

**CAUTION:**  
TO PREVENT THE RISK OF ELECTRIC SHOCK, DO NOT REMOVE COVER (OR BACK). NO USER-SERVICEABLE PARTS INSIDE. REFER SERVICING TO QUALIFIED SERVICE PERSONNEL.



The exclamation point within an equilateral triangle is intended to alert the user to the presence of important operating and maintenance (servicing) instructions in the literature accompanying the appliance.

D3-4-2-1-1\_En-A

## WARNING

**This equipment is not waterproof. To prevent a fire or shock hazard, do not place any container filled with liquid near this equipment (such as a vase or flower pot) or expose it to dripping, splashing, rain or moisture.**

D3-4-2-1-3\_A\_En

**WARNING: THIS APPARATUS MUST BE EARTHED.**

**CAUTION: WHEN POSITIONING THIS EQUIPMENT ENSURE THAT THE MAINS PLUG AND SOCKET IS EASILY ACCESSIBLE.**

To ensure proper heat radiation, distance the unit slightly from other equipment, walls, etc. (normally more than 10 cm). Avoid the following installations which will block vents and cause heat to build up inside, resulting in fire hazards.

- Do not attempt to fit the unit inside narrow spaces where ventilation is poor
- Do not place on carpet
- Do not cover with cloth, etc.
- Do not place on its side
- Do not place it upside down
- If planning special installation such as fitting close to the wall, placing it horizontally, etc., be sure to consult your Pioneer dealer first.

## WARNING

**To prevent a fire hazard, do not place any naked flame sources (such as a lighted candle) on the equipment.**

D3-4-2-1-7a\_A\_En

This product complies with the Low Voltage Directive (73/23/EEC, amended by 93/68/EEC), EMC Directives (89/336/EEC, amended by 92/31/EEC and 93/68/EEC).

D3-4-2-1-9a\_En

## CAUTION

The MAIN POWER switch on this unit will not completely shut off all power from the AC outlet. Since the power cord serves as the main disconnect device for the unit, you will need to unplug it from the AC outlet to shut down all power. Therefore, make sure the unit has been installed so that the power cord can be easily unplugged from the AC outlet in case of an accident. To avoid fire hazard, the power cord should also be unplugged from the AC outlet when left unused for a long period of time (for example, when on vacation).

D3-4-2-2-2a\_A\_En

**The following symbols are found on labels attached to the product. They alert the operators and service personnel of this equipment to any potentially dangerous conditions.**

## WARNING

**This symbol refers to a hazard or unsafe practice which can result in personal injury or property damage.**

## CAUTION

**This symbol refers to a hazard or unsafe practice which can result in severe personal injury or death.**

## Operating Environment

Operating environment temperature and humidity:  
+0 °C to +40 °C (+32 °F to +104 °F); less than 85 %RH  
(cooling vents not blocked)

Do not install this unit in a poorly ventilated area, or in locations exposed to high humidity or direct sunlight (or strong artificial light)

D3-4-2-1-7c\_A\_En

## WARNING

*Before plugging in for the first time, read the following section carefully.*

**The voltage of the available power supply differs according to country or region. Be sure that the power supply voltage of the area where this unit will be used meets the required voltage (e.g., 230 V or 120 V) written on the rear panel.**

D3-4-2-1-4\_A\_En

## WARNING

**This product equipped with a three-wire grounding (earthed) plug - a plug that has a third (grounding) pin. This plug only fits a grounding-type power outlet. If you are unable to insert the plug into an outlet, contact a licensed electrician to replace the outlet with a properly grounded one. Do not defeat the safety purpose of the grounding plug.**

D3-4-2-1-6\_A\_En

<b>Safety Precautions</b> .....	<b>i</b>	<b>Setting the Onscreen Display Language (Computer Signal)</b> .....	<b>13</b>
<b>Features</b> .....	<b>2</b>	<b>Setting the Onscreen Display Language (Video Signal)</b> .....	<b>14</b>
<b>Before Proceeding</b> .....	<b>3</b>	<b>Additional Information</b> .....	<b>15</b>
Checking supplied accessories .....	3	Cleaning .....	15
<b>Part Names and Functions</b> .....	<b>4</b>	Troubleshooting .....	16
Main unit .....	4	Precautions regarding use .....	18
Remote control unit .....	5	STANDBY/ON indicator .....	18
Connection panel (PDP-50MXE20/PDP-50MXE20-S) .....	7	Specifications .....	19
Connection panel (PDP-60MXE20) .....	8		
<b>Installation and Connections</b> .....	<b>9</b>		
Installation of the unit .....	9		
Power cord connection .....	11		
How to route cables .....	12		

## CD-ROM (PIONEER PLASMA-UM)

The Operating Instructions are found in the form of a PDF (Portable Document Format) file inside the accessory CD-ROM. To view the file, the use of Adobe Reader is required.

### For **Windows** Users:

- 1 Place the accessory CD-ROM into your computer's CD-ROM drive.**
- 2 The menu screen should appear automatically.**
  - \* If the menu screen does not appear automatically, it can be displayed in the following way:
    - ① Double-click on the **[My Computer]** icon on your computer's desktop.
    - ② Display the contents of the CD-ROM by double-clicking on the CD-ROM drive where the CD-ROM is loaded.
    - ③ Double-click on the file **start\_menu.pdf**.
    - ④ When the menu appears, continue with step 3 below.
- 3 When the menu appears, click on the icon corresponding to your Plasma Display's model number.**
- 4 The Operating Instruction PDF file will open.**

### For **Macintosh** Users:

- 1 Place the accessory CD-ROM into your computer's CD-ROM drive.**
- 2 Double-click on the [PIONEER PLASMA-UM] icon on the computer desktop.**
- 3 From the displayed files, double-click on start\_menu.pdf.**
- 4 When the menu appears, click on the icon corresponding to your Plasma Display's model number.**
- 5 The Operating Instruction PDF file will open.**

### To Obtain Adobe Reader:

The use of Adobe Reader is required to view the Operating Instruction manual included on the CD-ROM disc,. To obtain Adobe Reader free of charge, confirm that you are connected to the Internet, then:

- 1 Click on the [Get Acrobat] icon on the menu screen.**
- 2 Download Adobe Reader from the Adobe download site, and follow the onscreen instructions for installing it on your computer.**

# Features

## ● Introduces newly developed Wide Plasma Panel

The new wide high-precision plasma panel (1365x768 / 16:9) pushes the envelope of previous high-luminance panels, producing brighter, clearer images with higher contrast.

## ● ES Slot interface for enhanced potential

The display is provided with a built-in ES Slot Interface to allow the installation of cards for the connection of external devices, thus enhancing its expansion potential.

## ● Supports wide range of computer and video signals (analog/digital)

Supports non-compressed display of signals ranging from 640x400 and 640x480 (VGA) to 1024x768 (XGA), and compressed display of 1280x1024 (SXGA), 1400x1050 (SXGA+) and 1600x1200 (UXGA) signals. Further, aspect ratio and screen size settings supported include [DOT BY DOT], [4:3] and [FULL] (\*1).

\* Supported signals are different on INPUT1 and INPUT2.

\*1 Aspect ratio and screen size appearance will differ depending on input signal.

## ● Free Installation Configuration – Broader installation possibilities with thinner, lighter, high-endurance design –

### ***PDP-50MXE20/PDP-50MXE20-S:***

While producing a large 50" screen image, the display is only 99 mm thick, and weighs in at only 35.5 kg.

### ***PDP-60MXE20:***

While producing a large 60" screen image, the display is only 122 mm thick, and weighs in at only 61.5 kg.

On the other hand, the efficient heat-radiating design greatly improves environmental operating conditions. The thinner, lighter design, coupled to high-endurance construction greatly broadens the range of possible installation locations and styles.

## ● High reliability for commercial applications

This display is provided with features giving it high dependability in commercial applications, including the ability to suppress peak luminance in accordance with the viewing program, and to change the cooling fan's speed in accordance with changes in operating environment. Such features provide safety and high-endurance under conditions of commercial use.

## ● Improved usability

User convenience has been improved by the inclusion of features making the display even more compatible with your computer. Some of these include the one-touch screen adjustment, [AUTO SET UP] function for computer connections, and the POINT ZOOM function to enlarge local portions of the screen image to display important detailed program data.

## ● Power-Saving Design

The display is provided with a variety of power-saving functions, including an automatic brightness function with ambient light sensor.

## ● Optional line (sold separately)

**(For details, please consult the dealer where this unit was purchased.)**

- 1 Table top stand: Display stand.
- 2 Wall installation unit:
  - Wall installation bracket designed as a wall interface for securing the unit.
- 3 Speaker system designed specifically for Plasma Displays (width: 9 cm): 2-way speaker units featuring 5 cm tweeter and 8 cm woofer in vertical arrangement.
- 4 Video card:
  - Expansion card allows viewing of video signals and computer analog RGB signals.
  - Cards used in the expansion slots should be manufactured or recommended by Pioneer.
  - Using other expansion cards may result in malfunction.

# Before Proceeding

## Checking supplied accessories

Check that the following accessories were supplied.

① Power cord

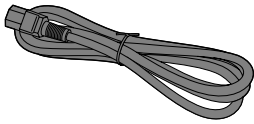

② Remote control unit

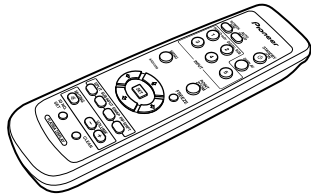

③ AA (R6) batteries (x 2)

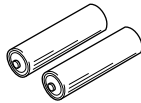

④ Cleaning cloth (for screen)



⑤ Speed clamps (x 3)

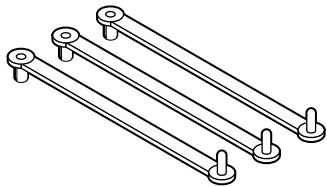

⑥ Bead band (x 3)

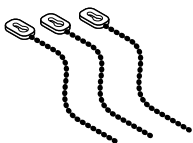

⑦ Ferrite core (for power cord)

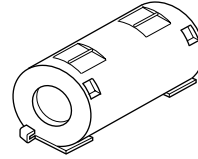

⑧ Ferrite cores (x 3) (for audio cables)

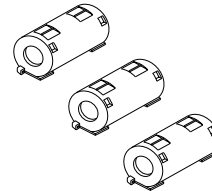

⑨ Cable tie



- These Operating Instructions (CD-ROM)
- Start up Guide

# Part Names and Functions

## Main unit

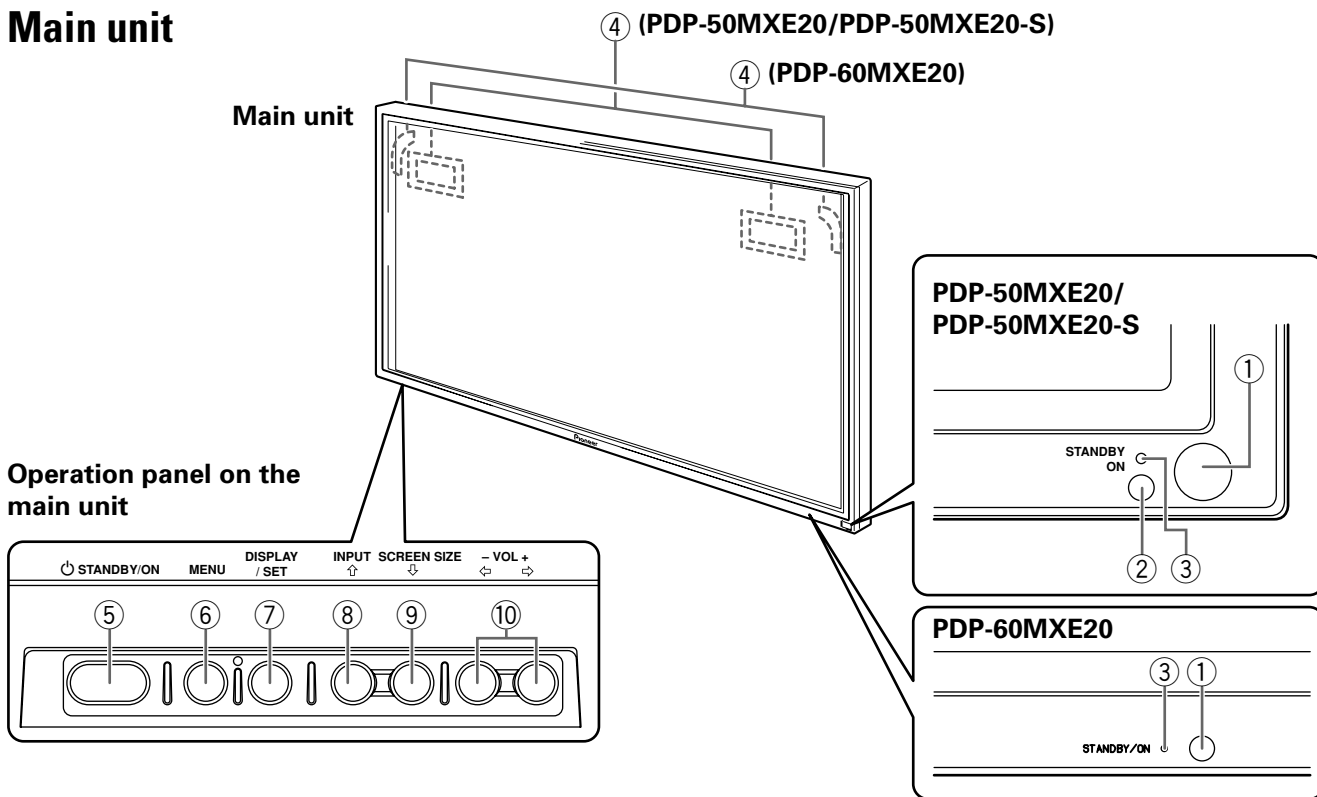

### Main unit

- ① **Remote control sensor**  
Point the remote control toward the remote sensor to operate the unit.
- ② **Ambient light sensor (PDP-50MXE20/PDP-50MXE20-S)**  
This sensor measures the level of light inside the viewing room; it is enabled when the [ENERGY SAVE] option is set to [AUTO].
- ③ **STANDBY/ON indicator**  
When the unit is operating:  
The indicator lights green.  
When flashing, the indicator is used to indicate error messages.  
The indicator flashes green once every one second when the [POWER MGT.] function is operating.  
  
When the unit is in standby mode:  
The indicator lights red.  
When flashing, the indicator is used to indicate error messages.
- ④ **Handles**

### Operation panel on the main unit

- ⑤ **STANDBY/ON button (⏻)**  
Press to put the display in operation or standby mode.
- ⑥ **MENU button**  
Press to open and close the on-screen menu.
- ⑦ **DISPLAY/SET button**  
Use to confirm onscreen menu selections, and to change settings.  
When not indicated by onscreen menus, used to display the current set status.
- ⑧ **INPUT (↕) button**  
Except when menu screen is displayed, this button operates to change the input.
- ⑨ **SCREEN SIZE (↕) button**  
Except when menu screen is displayed, this button operates to change the screen size.
- ⑩ **VOL +/- (⇐/⇒) buttons**  
When not indicated for use in onscreen menu items, these buttons are used for adjusting the sound volume.



## Remote control unit

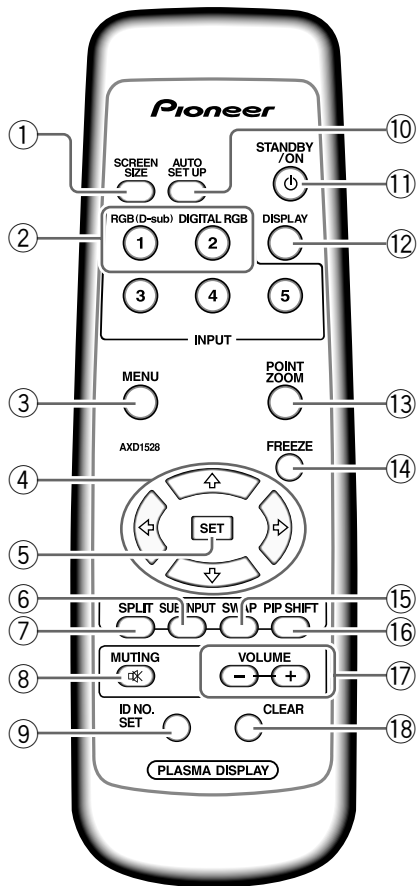

### When handling the remote control unit

- Do not drop the remote control unit or expose it to moisture.
- Do not use the remote control unit in a location subject to direct sunlight, heat radiation from a heater, or in a place subject to excessive humidity.
- When the remote control unit's batteries begin to wear out, the operable distance will gradually become shorter. When this occurs, replace all batteries with new ones as soon as possible.

- SCREEN SIZE button**  
Press to select the screen size.
- INPUT buttons**  
Press to select the input.
- MENU button**  
Press to open and close the on-screen menu.
- ADJUST (▲/▼/▶/◀) buttons**  
Use to navigate menu screens and to adjust various settings on the unit.
- SET button**  
Press to adjust or enter various settings on the unit.
- SUB INPUT button**  
During multi-screen display, use this button to change inputs to subscreens.
- SPLIT button**  
Press to switch to multi-screen display.
- MUTING button**  
Press to mute the volume.
- ID NO. SET button**  
Button used by professional installers.
- AUTO SET UP button**  
When using computer signal input, automatically sets the [POSITION], [CLOCK] and [PHASE] to optimum values.
- STANDBY/ON button (⏻)**  
Press to put the unit in operation or standby mode.
- DISPLAY button**  
Press to view the unit's current input and setup mode.
- POINT ZOOM button**  
Use to select and enlarge one part of the screen.
- FREEZE button**  
When memo screen function is enabled, a still image is displayed in the subscreen.
- SWAP button**  
During multi-screen display, use this button to switch between main screen and subscreen.
- PIP SHIFT button**  
When using the picture-in-picture mode with multi-screen display, use this button to move the position of subscreen.
- VOLUME (+/-) buttons**  
Use to adjust the volume.
- CLEAR button**  
Button used by professional installers.

## Operating range of the remote control unit

When operating the remote control unit, point it at the remote sensor located on the front panel of the main unit. The remote control unit is operable up to 7 m from the unit and within a 30° angle on each side of the sensor.

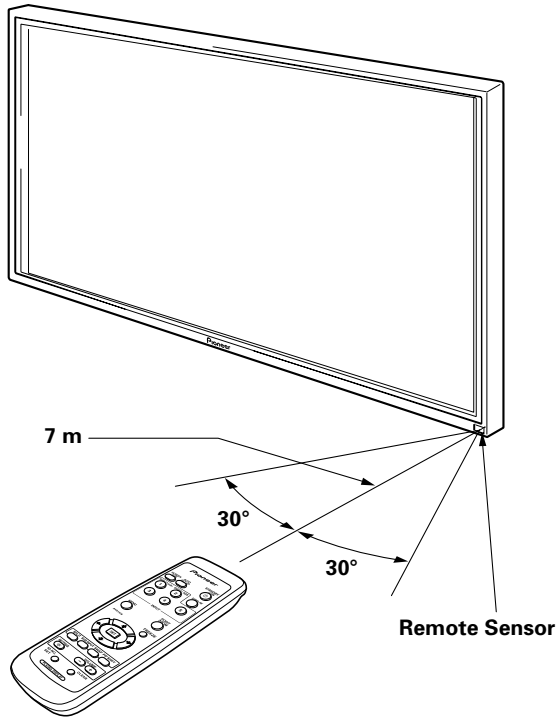

### If you are having difficulty with operation of the remote control unit

- The remote control unit may not operate if there are objects placed between it and the display.
- Operational distance will gradually become shorter as the batteries begin to wear out, replace weak batteries with new ones as soon as possible.
- This unit discharges infrared rays from the screen. Placing a video deck or other component that is operated by an infrared remote control unit near this unit may hamper that component's reception of the remote control's signal, or prevent it from receiving the signal entirely. Should this occur, move the component to a position further away from this unit.
- Depending on the installation surroundings, this unit's remote control unit may be influenced by the infrared rays discharged from the Plasma Display, hampering reception of its rays or limiting its operational distance. The strength of infrared rays discharged from the screen will differ according to the picture displayed.

## Inserting the batteries in the remote control unit

While pressing down lightly, slide in the direction of the arrow.

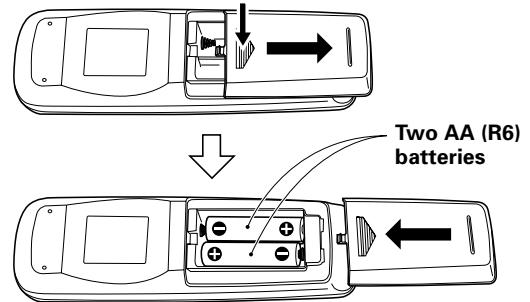

### Designated batteries

Please use size AA (R6) or AA (LR6).

### ⚠ CAUTION

- Do not use batteries other than those designated, and do not mix old and new batteries together, since rupture or leakage may result, leading to danger of fire, personal injury, or contamination.
- When loading batteries into the remote control unit, insert the batteries with (+) and (-) polarities matching those indicated in the diagram. Inserting batteries incorrectly may result in battery rupture or leakage, leading to danger of fire, personal injury, or contamination.
- Do not heat or disassemble batteries, and do not dispose of batteries in fire or water, since battery rupture or leakage may result, leading to danger of fire or personal injury.
- When not using the remote control unit for extended periods of time, remove the batteries and store them separately. Leaving batteries unused in the unit may result in battery leakage, leading to danger of fire, personal injury, or contamination.

**When disposing of used batteries, please comply with governmental regulations or environmental public institution's rules that apply in your country/area.**

D3-4-2-3-1\_En

## Connection panel (PDP-50MXE20/PDP-50MXE20-S)

The connection panel is provided with two video input terminals and one video output terminal. Audio input/output and speaker output terminals are also provided.

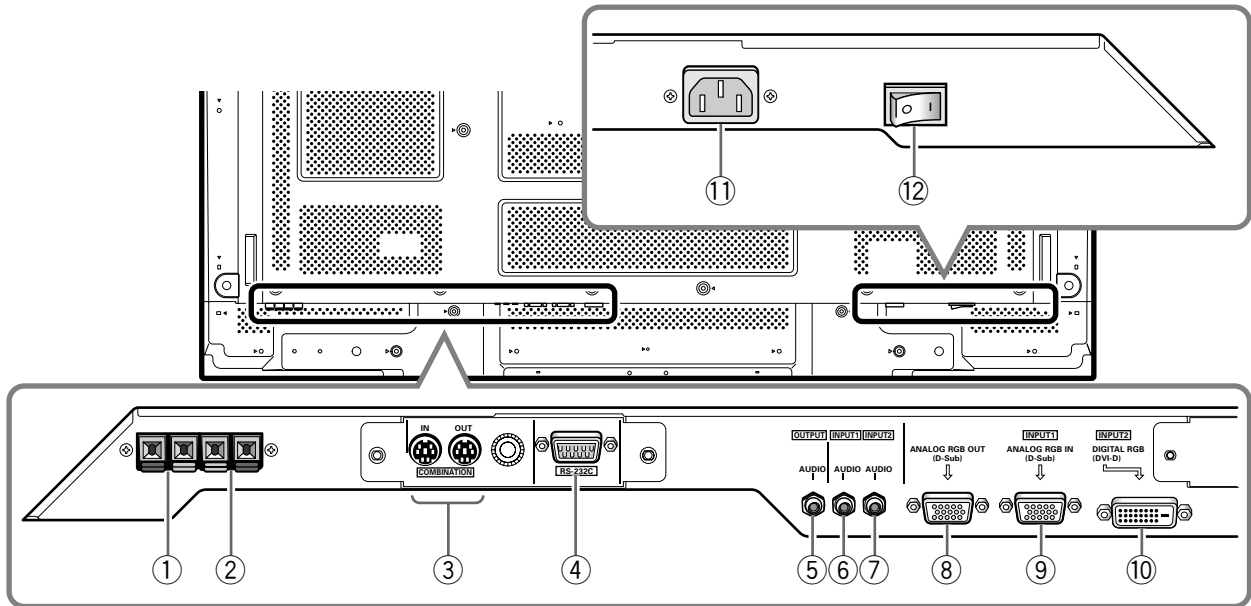

- ① **SPEAKER (R) terminal**  
For connection of an external right speaker.  
Connect a speaker that has an impedance of 6 Ω.
- ② **SPEAKER (L) terminal**  
For connection of an external left speaker. Connect a speaker that has an impedance of 6 Ω.
- ③ **COMBINATION IN/OUT**  
**Never connect any component to these connectors without first consulting your Pioneer installation technician.**  
These connectors are used for Plasma Display setup adjustments.
- ④ **RS-232C**  
**Never connect any component to this connector without first consulting your Pioneer installation technician.**  
This connector is used for Plasma Display setup adjustments.
- ⑤ **AUDIO (OUTPUT) (Stereo mini jack)**  
Use to output the audio of the selected source component connected to this unit to an AV amplifier or similar component.  
**Note:** No sound is produced from the AUDIO (OUTPUT) jack when the MAIN POWER switch is set to OFF or ON (standby).
- ⑥ **AUDIO (INPUT1) (Stereo mini jack)**  
Use to obtain sound when INPUT1 is selected.  
Connect the audio output jack of components connected to INPUT1 to this unit.
- ⑦ **AUDIO (INPUT2) (Stereo mini jack)**  
Use to obtain sound when INPUT2 is selected.  
Connect the audio output jack of components connected to INPUT2 to this unit.
- ⑧ **ANALOG RGB OUT (INPUT1) (mini D-sub 15 pin)**  
Use the ANALOG RGB OUT (INPUT1) terminal to output the video signal to an external monitor or other component.  
**Note:** The video signal will not be output from the ANALOG RGB OUT (INPUT1) terminal when the main power of this unit is off or in standby mode.
- ⑨ **ANALOG RGB IN (INPUT1) (mini D-sub 15 pin)**  
For connection of a personal computer (PC) or similar component. Make sure that the connection made corresponds to the format of the signal output from the connected component.
- ⑩ **DIGITAL RGB (INPUT2) (DVI-D jack)**  
Use to connect a computer.
- ⑪ **AC IN**  
Use to connect the supplied power cord to an AC outlet.
- ⑫ **MAIN POWER switch**  
Use to switch the main power of the unit on and off.

## Connection panel (PDP-60MXE20)

The connection panel is provided with two video input terminals and one video output terminal. Audio input/output and speaker output terminals are also provided.

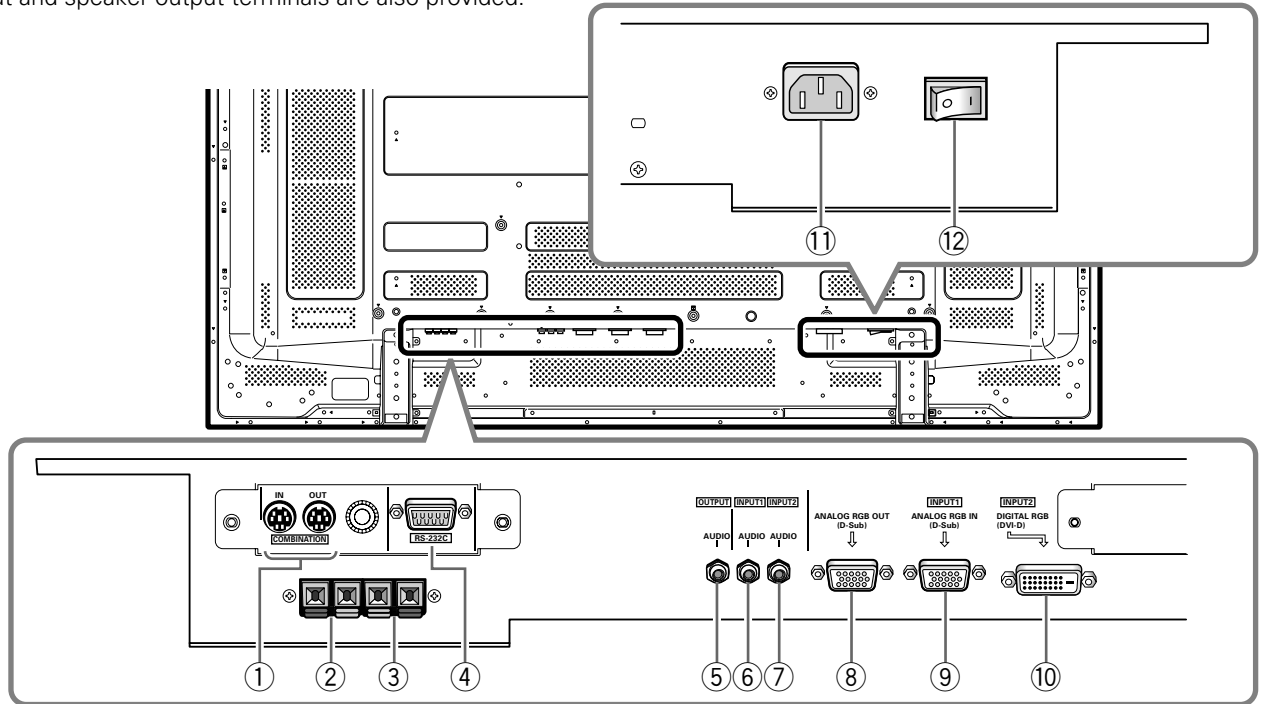

### ① COMBINATION IN/OUT

**Never connect any component to these connectors without first consulting your Pioneer installation technician.**

These connectors are used for Plasma Display setup adjustments.

### ② SPEAKER (R) terminal

For connection of an external right speaker.

Connect a speaker that has an impedance of 6 Ω.

### ③ SPEAKER (L) terminal

For connection of an external left speaker. Connect a speaker that has an impedance of 6 Ω.

### ④ RS-232C

**Never connect any component to this connector without first consulting your Pioneer installation technician.**

This connector is used for Plasma Display setup adjustments.

### ⑤ AUDIO (OUTPUT) (Stereo mini jack)

Use to output the audio of the selected source component connected to this unit to an AV amplifier or similar component.

**Note:** No sound is produced from the AUDIO (OUTPUT) jack when the MAIN POWER switch is set to OFF or ON (standby).

### ⑥ AUDIO (INPUT1) (Stereo mini jack)

Use to obtain sound when INPUT1 is selected.

Connect the audio output jack of components connected to INPUT1 to this unit.

### ⑦ AUDIO (INPUT2) (Stereo mini jack)

Use to obtain sound when INPUT2 is selected. Connect the audio output jack of components connected to INPUT2 to this unit.

### ⑧ ANALOG RGB OUT (INPUT1) (mini D-sub 15 pin)

Use the ANALOG RGB OUT (INPUT1) terminal to output the video signal to an external monitor or other component.

**Note:** The video signal will not be output from the ANALOG RGB OUT (INPUT1) terminal when the main power of this unit is off or in standby mode.

### ⑨ ANALOG RGB IN (INPUT1) (mini D-sub 15 pin)

For connection of a personal computer (PC) or similar component. Make sure that the connection made corresponds to the format of the signal output from the connected component.

### ⑩ DIGITAL RGB (INPUT2) (DVI-D jack)

Use to connect a computer.

### ⑪ AC IN

Use to connect the supplied power cord to an AC outlet.

### ⑫ MAIN POWER switch

Use to switch the main power of the unit on and off.

## Installation of the unit

### Installation using the optional PIONEER stand or other mounting brackets

- Please be sure to request installation or mounting of this unit by an installation specialist or the dealer where purchased.

#### **!** CAUTION

- Use only those stands or mounting brackets designated by Pioneer. If other non-recommended products are used, the unit may fall and be damaged or otherwise malfunction.
- Assemble stands or mounting brackets correctly in accordance with the instructions provided or other applicable installation instructions.
- Two or more people should always work together when installing or removing this unit.
- The installation location selected should be fully capable of supporting the weight of this unit, and be a stable, flat, and even surface. If installed in other locations, the unit may fall or be damaged.
- After installation, take appropriate measures to prevent the installation from falling. The failure to take such measures could allow the unit to fall, causing injuries or damage.

### Wall-mount installation of the unit

This unit has been designed with bolt holes for wall-mount installation, etc. The installation holes provided are shown in the accompanying illustration.

- Be sure to attach in 4 or more locations above and below, left and right of the center line.
- Use bolts that are long enough to be inserted 12 mm to 18 mm into the main unit from the attaching surface for both a holes and b holes. Refer to the side view diagram in the accompanying illustration.
- As this unit is constructed with glass, be sure to install it on a flat, unwarped surface.

#### **!** CAUTION

When this unit is installed on a wall, the work should be done by a professional technician possessing the requisite technical knowledge and abilities; consult your dealer for more information. Improper or insufficient installation may result in accidents, damage or personal injury.

#### **!** CAUTION

- Handles should not be removed or reattached by anyone other than the professional installation technician or service personnel.
- When moving the display, it should always be carried by two persons holding the rear handles in the manner shown. Never attempt to move the Plasma Display by holding only one of the handles.

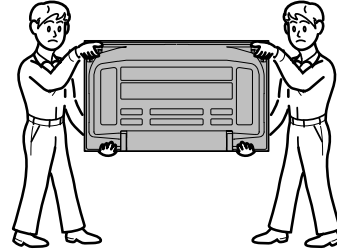

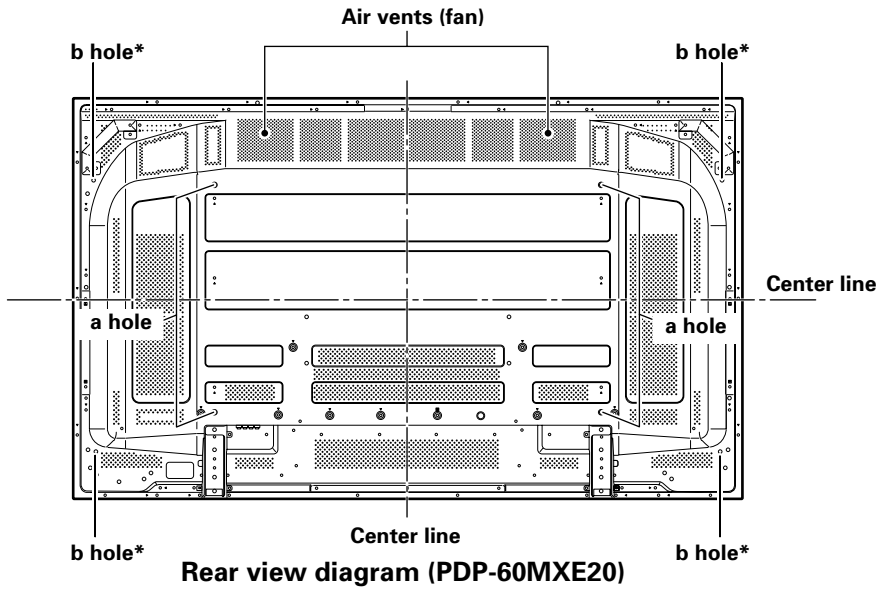
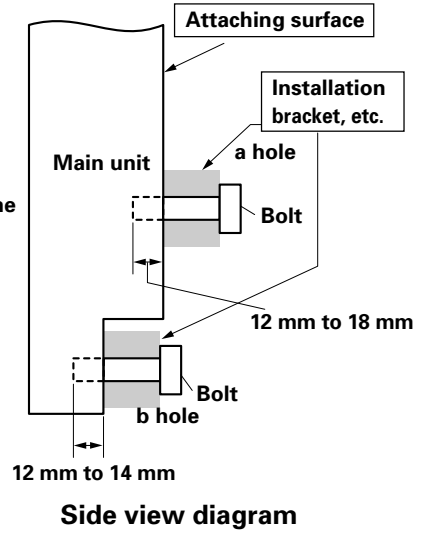
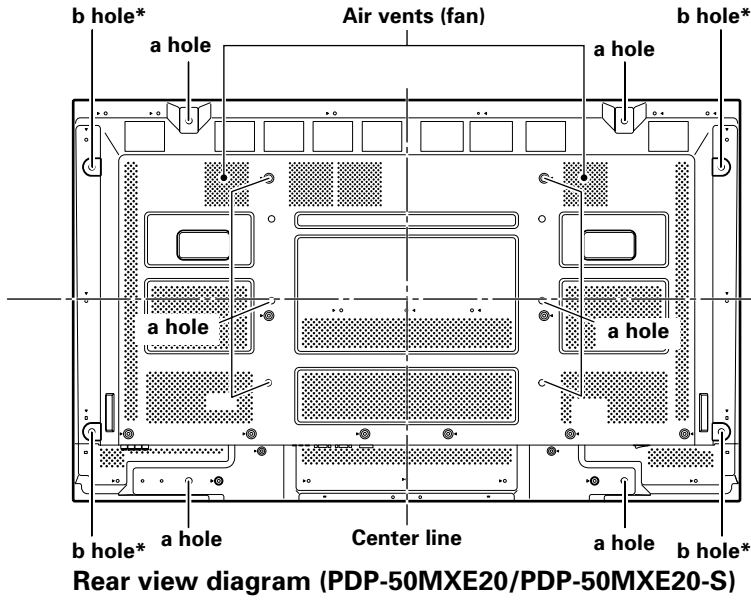

\* Only for speaker unit

## Power cord connection

Connect the power cord after all component connections have been completed.

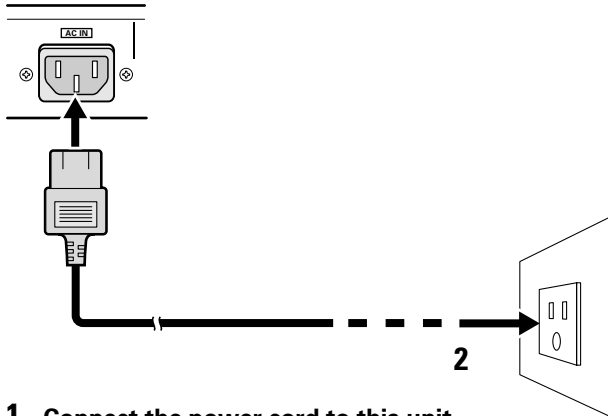

**1** Connect the power cord to this unit.

**2** Plug the power cord into a power outlet.

### ⚠ CAUTION

- Use only the power cord provided.
- For the Plasma Display, use a three-core power cord with a ground terminal.  
Always be sure to connect the power cord to a three-pronged grounded outlet and make sure that the cord is properly grounded. If you use a power source converter plug, use an outlet with a ground terminal and screw down the ground line.

### ⊘ NO!

Do not use a power supply voltage other than that indicated (AC 100 V to 240 V, 50 Hz/60 Hz) as this may cause fire or electric shock.

### Attaching the ferrite cores

Attach the accessory ferrite core to the end of the power cord as shown in the accompanying illustration. Use the provided cable tie to prevent the ferrite core from slipping on the cable.

If you do not do this, this monitor will not conform to mandatory CE or C-Tick standards.

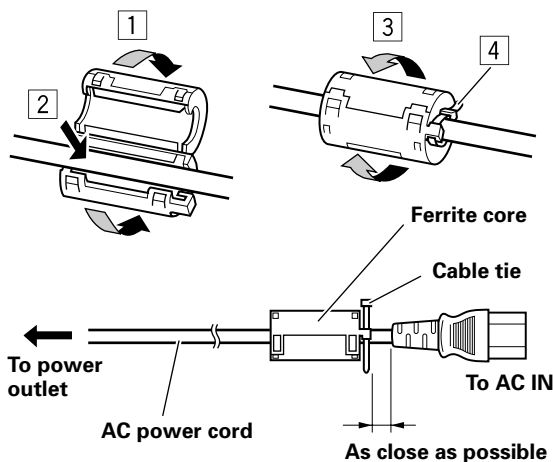

### Note

Regarding the audio cable, attach the supplied ferrite core. Wind the audio cable (not supplied) around the ferrite core once, and then fasten the catch.

If you do not do this, this monitor will not conform to mandatory CE or C-Tick standards.

### Audio cable (not supplied)

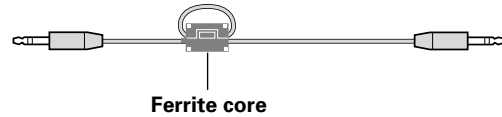

## How to route cables

Speed clamps are included with this unit for bunching cables together. Once components are connected, follow the following steps to route cables.

\* As viewed from the rear of the display.

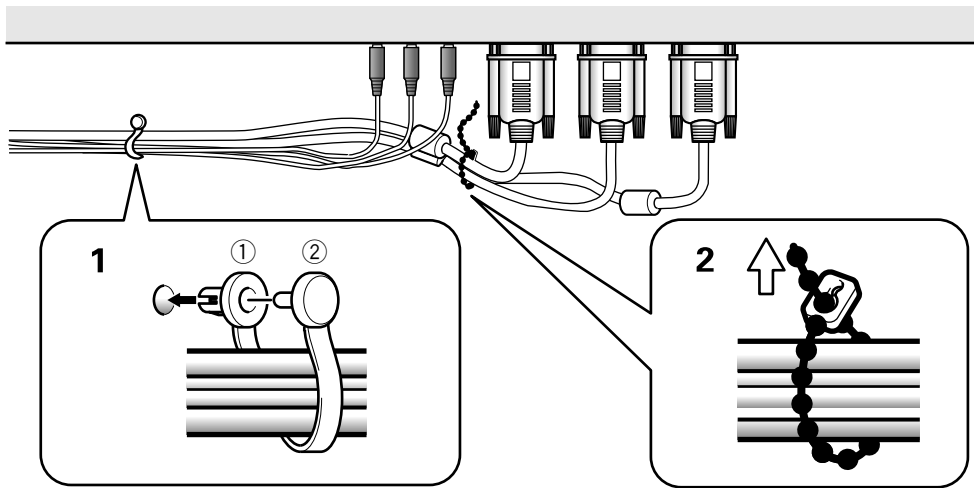

- 1 Organize cables together using the provided speed clamps.**  
Insert ① into an appropriate hole on the rear of the unit, then snap ② into the back of ① to fix the clamp.

Speed clamps are designed to be difficult to undo once in place. Please attach carefully.

- 2 Bunch separated cables together and secure them with the provided bead bands.**  
Do not allow excessive stress to be placed on the ends of cables.

**Note**  
Cables can be routed to the right or left.

### To attach the speed clamps to the main unit

Use the holes marked with the □ sign as needed.

\* As viewed from the rear of the display.

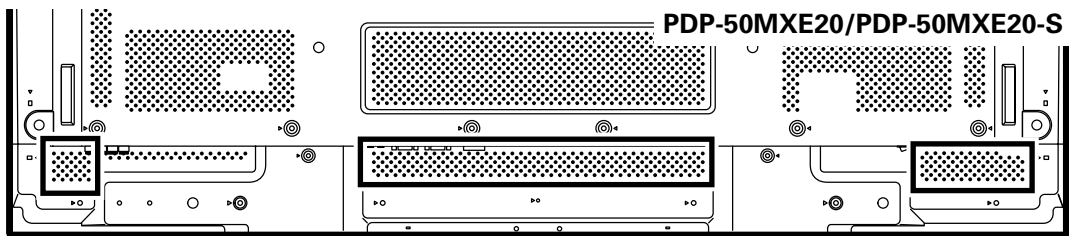

Connect the speed clamps using the 4 holes marked with "o" below, depending on the situation.

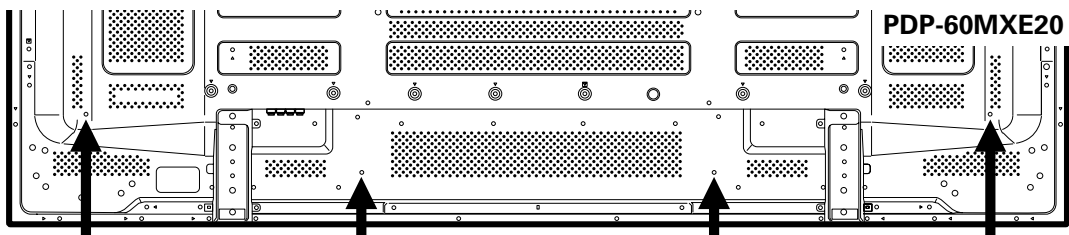

### To remove speed clamps

Using pliers, twist the clamp 90° and pull it outward. In some cases the clamp may have deteriorated over time and may get damaged when removed.

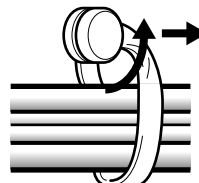



# Setting the Onscreen Display Language (Computer Signal)

The onscreen display language has been set to English as the factory default. To change to another language, the screen setting must be changed. Follow the procedures below to change the setting.

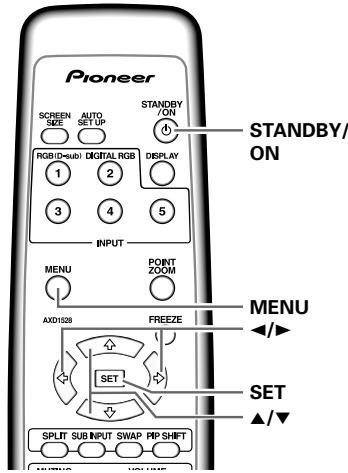

Remote control unit

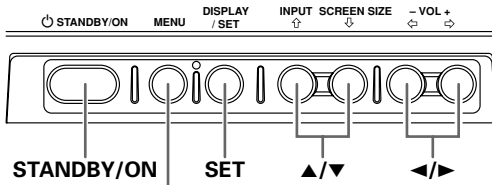

Main unit operating panel

- 1 Set the rear panel MAIN POWER switch to ON.**  
The STANDBY/ON indicator on the front panel will light red.
- 2 Press the STANDBY/ON button to turn the power ON.**  
The STANDBY/ON indicator on the front panel will light green.
- 3 Press the MENU button to display the menu screen.**

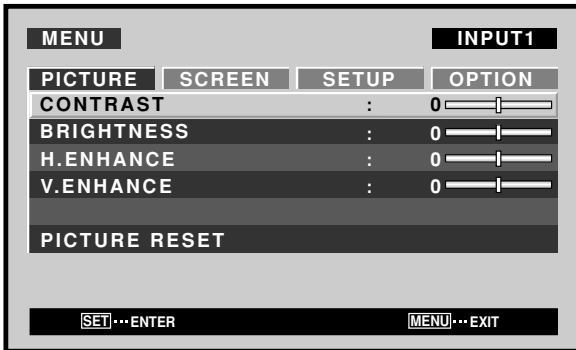

- 4 Use the </> buttons to select [OPTION].**

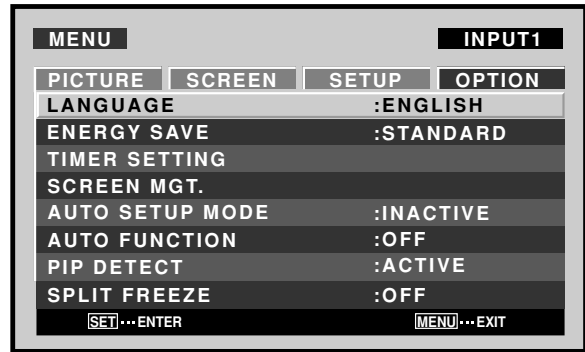

- 5 Use the ▲/▼ buttons to select [LANGUAGE], then press the SET button.**

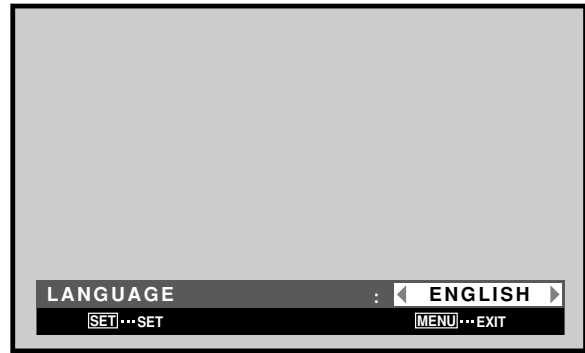

- 6 Use the </> buttons to select the desired language.**  
Each time the </> buttons are pressed, the language alternates between those available, in the following order:

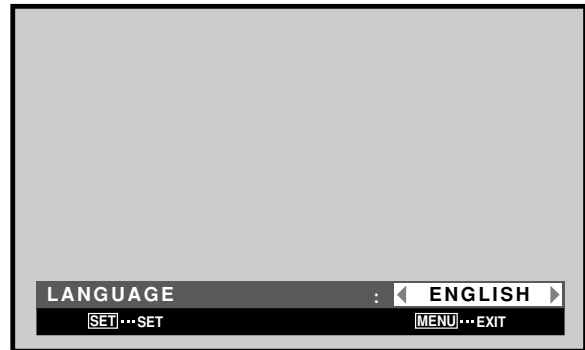

- 7 With the desired language displayed, press the SET button.**  
The selected language will be set in memory, and the screen will return to that shown in step 4.
- 8 When settings are completed, press the MENU button to return to the normal screen image.**

**Note**

When the onscreen display language is set for either INPUT1 or INPUT2, the display language for the other input will be set to the same language.

# Setting the Onscreen Display Language (Video Signal)

The onscreen display language has been set to English as the factory default. To change to another language, the screen setting must be changed. Follow the procedures below to change the setting.

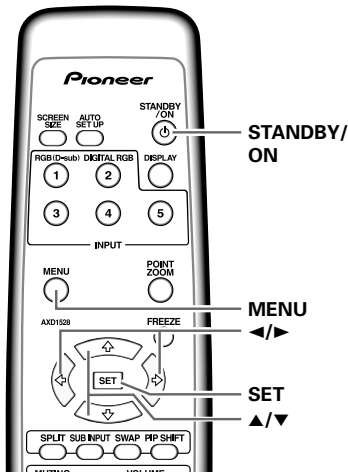

Remote control unit

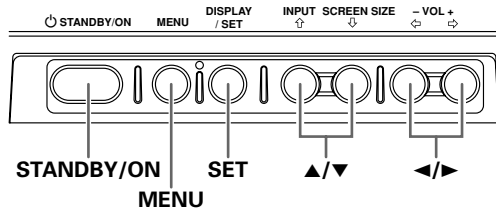

Main unit operating panel

- 1 Set the rear panel MAIN POWER switch to ON.**  
The STANDBY/ON indicator on the front panel will light red.
- 2 Press the STANDBY/ON button to turn the power ON.**  
The STANDBY/ON indicator on the front panel will light green.
- 3 Press the MENU button to display the menu screen.**

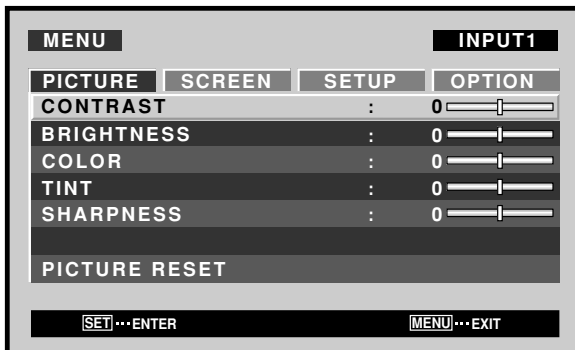

- 4 Use the ◀/▶ buttons to select [OPTION].**

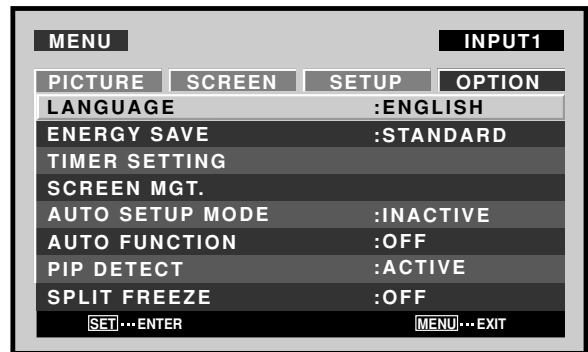

- 5 Use the ▲/▼ buttons to select [LANGUAGE], then press the SET button.**

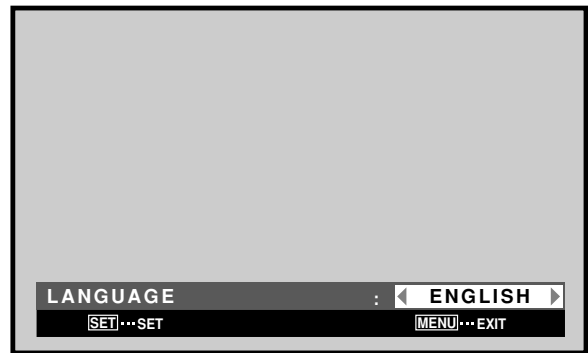

- 6 Use the ◀/▶ buttons to select the desired language.**  
Each time the ◀/▶ buttons are pressed, the language alternates between those available, in the following order:

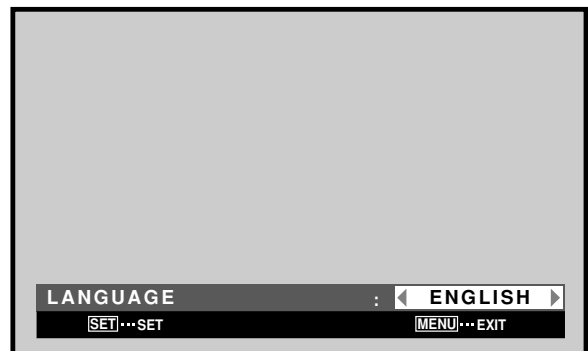
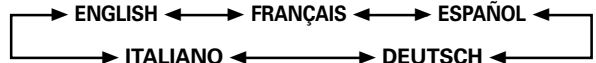

- 7 With the desired language displayed, press the SET button.**  
The selected language will be set in memory, and the screen will return to that shown in step 4.
- 8 When settings are completed, press the MENU button to return to the normal screen image.**

## Note

When the onscreen display language is set for either INPUT1 or INPUT2, the display language for the other input will be set to the same language.

## Cleaning

Regular cleaning will extend the life and performance of this unit. The recommended way to clean the display and related parts is described below.

Before cleaning, be sure to unplug the power cord from the power outlet.

### Cleaning the display panel body and remote control

Do not under any circumstances use solvents such as benzene or thinner for cleaner. Use of such liquids may cause deterioration or peeling of paint from the display or remote control unit.

Wipe the display and remote control gently with a soft cloth. In the case of excessive dirt buildup, dampen a soft cloth with a diluted neutral cleaning detergent and after wringing the cloth thoroughly, wipe the component and then dry it with a dry soft cloth.

### Cleaning the screen

After dusting, wipe the screen gently using the supplied cleaning cloth or another soft cloth (cotton, flannel, etc.). Do not use tissue or a rough cloth. As the surface of the screen is easily scratched, do not rub it or hit it with a hard object.

If you clean the surface of the screen with a wet cloth, water droplets on the surface may enter into the product, resulting in malfunction.

### Cleaning the vents

As a general rule, use a vacuum cleaner about once a month to clean the vents on the rear panel of the display of dust buildup (set the vacuum cleaner to its weakest setting when doing this).

Using the unit without cleaning it of dust will cause the internal temperature to increase, resulting in possible breakdown or fire.

#### PDP-50MXE20/PDP-50MXE20-S

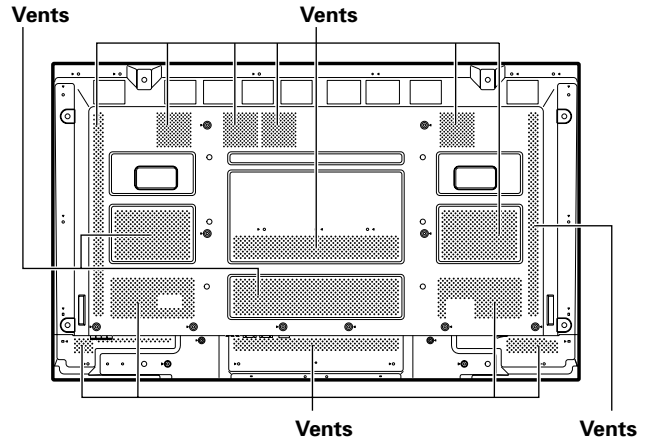

#### PDP-60MXE20

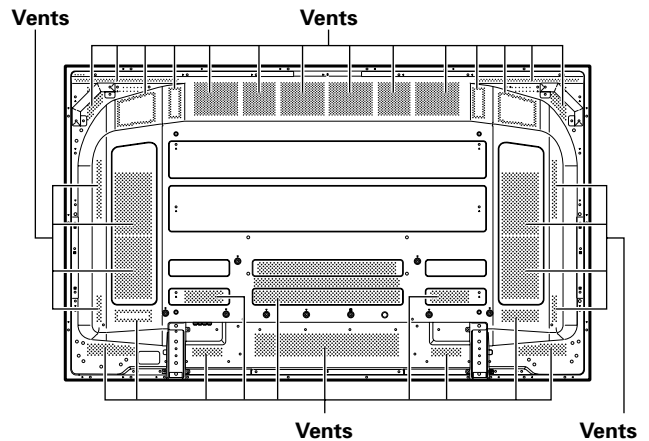

## Troubleshooting

What may at first seem to be an malfunction, may be remedied with a quick check.

Please check to see if a warning is displayed on the screen. If displayed, refer to the table below and check the mode. If there is no display check to see if the problem is listed on page 17. The problem may also be caused by something other than this unit so please also check the other components being used such as a video deck. If the problem can still not be solved please consult the dealer where this unit was purchased.

## About the self diagnosis mode

Messages appear on the bottom of this unit's screen to indicate operation or connection faults. After message confirmation, check the condition of the unit.

ERROR MESSAGE	REMEDY
CAUTION OUT OF RANGE or CAUTION UNSUPPORTED SIGNAL or SIGNAL NG	<ul style="list-style-type: none"> <li>● The current input signal is not supported by the unit. Check the Computer signal compatibility table and change the computer's output signal setting appropriately.</li> </ul>
WARNING THERMAL ALERT SHUT DOWN	<ul style="list-style-type: none"> <li>● Turn off main power.</li> <li>● Is ambient temperature above 40 °C?</li> <li>● Remove any objects blocking the cooling vents on the Plasma Display.</li> </ul>
WARNING FAN FAILURE SHUT DOWN	<ul style="list-style-type: none"> <li>● Cooling fan has malfunctioned. Immediately turn off power, remove power plug from its outlet, and consult a Pioneer service center or your dealer.</li> </ul>
ERROR INVALID KEY ENTRY	<ul style="list-style-type: none"> <li>● An invalid operation has been attempted. Check input signals, connections and other settings.</li> </ul>
SHUT DOWN	<ul style="list-style-type: none"> <li>● Turn off main power, wait for 1 to 2 minutes, then try turning power on again. If problem persists, remove power plug from its outlet and consult a Pioneer service center or your dealer.</li> </ul>

## General problems

Problem	Possible Solution
<ul style="list-style-type: none"> <li>No power.</li> </ul>	<ul style="list-style-type: none"> <li>Is the power cord disconnected?</li> <li>Has the MAIN POWER switch been switched on?</li> </ul>
<ul style="list-style-type: none"> <li>Unit cannot be operated.</li> </ul>	<ul style="list-style-type: none"> <li>External influences such as lightning, static electricity, etc., may cause improper operation. In this case, operate the unit after first turning the MAIN POWER off/on, or unplugging the power cord and re-plugging it in after 1 to 2 minutes.</li> </ul>
<ul style="list-style-type: none"> <li>Remote control does not operate.</li> </ul>	<ul style="list-style-type: none"> <li>Are batteries inserted with polarity (+, -) correctly aligned?</li> <li>Are batteries worn out? (Replace with new batteries.)</li> <li>Is any object occluding the remote signal receiver?</li> <li>Point the remote control unit toward the remote signal receiver when operating.</li> </ul>
<ul style="list-style-type: none"> <li>Picture is cut off.</li> </ul>	<ul style="list-style-type: none"> <li>Is the selected screen size correct? Switch to another screen size.</li> <li>Are [SCREEN] mode adjustments such as picture size made correctly?</li> <li>Is the POINT ZOOM function being used?</li> </ul>
<ul style="list-style-type: none"> <li>Strange color, light color, or dark, or color misalignment.</li> </ul>	<ul style="list-style-type: none"> <li>Adjust the picture tone.</li> <li>Is the room too bright? The picture may look dark in a room that is too bright.</li> </ul>
<ul style="list-style-type: none"> <li>Power is suddenly turned off.</li> </ul>	<ul style="list-style-type: none"> <li>The unit's internal temperature has increased. (Air vents are blocked.) Remove any objects blocking vent or clean.</li> <li>Is the [POWER MGT.] function set to [ON]?</li> </ul>
<ul style="list-style-type: none"> <li>No picture.</li> </ul>	<ul style="list-style-type: none"> <li>Is connection to other components correct?</li> <li>Has setup been done correctly after connection?</li> <li>Is the correct input selected?</li> <li>Is a non-compatible signal being input?</li> <li>Is the [PICTURE] setting correct?</li> </ul>

## Problems commonly mistaken as breakdown

Problem	Possible Solution
<ul style="list-style-type: none"> <li>The screen is displayed in a small size.</li> </ul>	<ul style="list-style-type: none"> <li>Is the correct screen size selected?</li> </ul>
<ul style="list-style-type: none"> <li>Letter breakup on screen.</li> </ul>	<ul style="list-style-type: none"> <li>Adjust using [SCREEN] mode on the menu screen. If there is still no improvement, this unit may be limiting the displayable range. Check the Computer signal compatibility table.</li> </ul>
<ul style="list-style-type: none"> <li>A sharp sound is sometimes heard from the cabinet.</li> </ul>	<ul style="list-style-type: none"> <li>Expansion/contraction caused by surrounding temperature change may result in sound being heard from the cabinet. This is not a malfunction.</li> </ul>
<ul style="list-style-type: none"> <li>Bright portions of image appear to be losing intensity.</li> </ul>	<ul style="list-style-type: none"> <li>When the video input signal's level is too high, the bright portions may appear to be losing their intensity. Increase the adjustment level of the contrast and check the picture.</li> </ul>
<ul style="list-style-type: none"> <li>Speckles or noise appears on screen.</li> </ul>	<ul style="list-style-type: none"> <li>May be caused by radio wave interference from appliances with motors such as hair dryers, electric vacuum cleaners, electric power drills, ignition systems of cars, motorcycles etc., switch devices such as thermostats etc., neon signs or electrical discharge from power lines etc.</li> </ul>
<ul style="list-style-type: none"> <li>Stripes appear on the screen.</li> </ul>	<ul style="list-style-type: none"> <li>May be caused by radio wave mingling from TV station, FM station, amateur radios, public radios (simplified radios) etc., or a nearby personal computer, TV, or video/audio component.</li> <li>A strong electromagnetic field may cause picture distortion and similar problems.</li> </ul>
<ul style="list-style-type: none"> <li>Sound is heard from inside the unit.</li> </ul>	<ul style="list-style-type: none"> <li>Normal sound of the cooling fan and internal sliding parts of the Plasma Display panel. Not a malfunction.</li> </ul>
<ul style="list-style-type: none"> <li>Fan speed changes.</li> </ul>	<ul style="list-style-type: none"> <li>Fan speed changes automatically in accordance with ambient conditions. Not a malfunction.</li> </ul>
<ul style="list-style-type: none"> <li>ON (green) indicator doesn't light.</li> </ul>	<ul style="list-style-type: none"> <li>The ON indicator may not light in some cases, depending on the settings performed by the installer. Consult with your installation technician.</li> </ul>

## Precautions regarding use

### Panel sticking and after-image lag

- Displaying the same images such as still images for a long time may cause after-image lagging. This may occur in the following two cases.

#### 1. After-image lagging due to remaining electrical load

When image patterns with very high peak luminance are displayed for more than 1 minute, after-image lagging may occur due to the remaining electric load. The after-images remaining on the screen will disappear when moving images are displayed. The time for the after-images to disappear depends on the luminance of the still images and the time they had been displayed.

#### 2. After-image (lag image) due to burning

Avoid displaying the same image on the Plasma Display continuously over a long period of time. If the same image is displayed continuously for several hours, or for shorter periods of time over several days, a permanent after-image may remain on the screen due to burning of the fluorescent materials. Such images may become less noticeable if moving images are later displayed, but they will not disappear completely.

The same kind of burning of a lag image may also be produced after extended multi-hour use, or recurrent daily use for shorter periods of a single [4:3] screen size, or [DOT BY DOT] image. Except in cases where violation of intellectual property rights may be involved, it is recommended that lag-image burning be avoided by selecting a screen size that displays images over the entire screen.

- In addition, the [ORBITER] function and [ENERGY SAVE] function can also be used to reduce the chance of lag image formation.

### Note

**Special precautions must be employed when using the Plasma Display as a surveillance monitor or in other applications where a fixed image will be displayed for extended periods of time. Before using the monitor in such applications, consult your dealer for advice.**

**When using this unit as a monitor for a surveillance camera, it is recommended to set the [ENERGY SAVE] function to [MODE3] or [MODE2].**

### About the Plasma Display's protection function

The brightness of this display will deteriorate slightly when an image with little movement such as a photograph or computer image is continuously displayed. This is caused by the Plasma Display's protection function which detects images with slight movement and automatically adjusts brightness to protect the display, and is not a malfunction.

The screen-saver function begins operating when the display detects no or little screen movement for a period of about three minutes; the function is an automatic feature and cannot be turned OFF.

### Pixel failure

The Plasma Display screen is composed of a high numbers of tiny pixel elements constructed in a high-precision array, but on occasion one or more of the pixels may fail to light, or may light erratically. This is an inevitable by-product of the manufacturing process and not a malfunction.

### Concerning infrared light

In principle, the Plasma Display radiates infrared light. Depending on the environment in which the monitor is installed and used, infrared remote control units for other nearby appliances may fail to operate properly, or noise may be heard in wireless headphones. In such cases, move the affected appliance to a location where its infrared sensor is not affected.

### Electromagnetic interference

This unit is built in compliance with official standards for electromagnetic interference, but it nonetheless may produce a low level of radio noise. This noise may be noticeable if AM radios, computers, or video appliances are installed too close to the display. In such cases, remove the affected appliance to a location where it is not affected.

### Drive Noise

When power is turned on, some degree of drive noise may be heard; this is normal and not a malfunction.

### Plasma Display Temperature

When the display is used for long periods of time, some parts of the display may retain heat and the display may become hot to the touch; this is normal and not a malfunction.

### Additional cautions

- If the power is automatically turned off during operation of this unit, the following reasons may be the cause.
  - ① Is the [POWER MGT.] function set to [ON]?
  - ② The surrounding temperature has risen above 40 °C. The display should be used within ambient temperature conditions below 40 °C.
  - ③ The internal temperature has risen abnormally due to blocked cooling vents, overheating of internal electronic parts, or other factors.

If the power is automatically turned off for a reason other than the above reasons, there could be a malfunction. In this case, unplug the power cord from the power outlet and request repair from your nearest sales outlet.
- The Plasma Display panel of this unit is very bright and viewing it a close distance will cause eye strain. We recommend that you view the screen from a suitable distance (3 m to 6 m).
- In order to protect the panel and internal circuitry, this display is provided with a cooling fan designed to turn on/off and change speed automatically in accordance with ambient temperature conditions (the fan sound will change in accordance with its speed). The display should be used within ambient temperature conditions below 40 °C.

## STANDBY/ON indicator

During operation of the [POWER MGT.] function, this indicator will flash green at intervals of about 1 second.

This indicator lights steadily (green) under normal operating conditions. However, depending on the settings performed by the installation technician, the green indicator may not light even when power is turned on.

If the green light displays a flashing pattern other than the above, an error message is indicated. Consult any onscreen messages and check ambient conditions (temperature, etc.) and respond accordingly.

If the problem persists, disconnect the power plug and consult your dealer or a service center.

Other than this, if the power turns off by itself, or refuses to turn on, or if this indicator conditions flashing red, a malfunction may be indicated. Immediately disconnect the power plug and consult your dealer or a service center.

## Specifications

### General (PDP-50MXE20/PDP-50MXE20-S)

Light emission panel ..... 50V type AC Plasma Panel  
 110.36 cm (W) x 62.09 cm (H) x 126.63 cm (diagonal)  
 Number of pixels ..... 1365 x 768  
 Power supply ..... AC 100 V to 240 V, 50 Hz/60 Hz  
 Rated current ..... 3.7 A to 1.5 A  
 Standby power consumption ..... 0.6 W  
 External dimensions  
 ..... 1222 mm (W) x 736 mm (H) x 99 mm  
 (D: Not including handles)  
 Weight ..... 35.5 kg  
 Operating temperature range ..... 0 °C to 40 °C

### General (PDP-60MXE20)

Light emission panel ..... 60V type AC Plasma Panel  
 131.86 cm (W) x 74.19 cm (H) x 151.3 cm (diagonal)  
 Number of pixels ..... 1365 x 768  
 Power supply ..... AC 100 V to 240 V, 50 Hz/60 Hz  
 Rated current ..... 5.8 A to 2.4 A  
 Standby power consumption ..... 0.8 W  
 External dimensions  
 ..... 1470 mm (W) x 880 mm (H) x 122 mm (D)  
 Weight ..... 61.5 kg  
 Operating temperature range ..... 0 °C to 40 °C

## Input/output

### Video

#### INPUT1

(Input)

Mini D-sub 15 pin (socket connector)  
 RGB signal (G ON SYNC compatible)  
 RGB ... 0.7 V<sub>p-p</sub>/75 Ω/no sync.  
 HD/VS, VD ... TTL level  
 /positive and negative polarity  
 /2.2 kΩ  
 G ON SYNC  
 ... 1 V<sub>p-p</sub>/75 Ω/negative sync.  
 \*Compatible with Microsoft "Plug & Play"  
 (VESA DDC 1/2B)

(Output)

Mini D-sub 15 pin (socket connector)  
 75 Ω/with buffer

#### INPUT2

(Input)

DVI-D 24-pin connector  
 Digital RGB signal (DVI compliant TMDS  
 signal)  
 \*Compatible with Microsoft "Plug & Play"  
 (VESA DDC 2B)

### Audio

(Input)

AUDIO INPUT (for INPUT1)  
 Stereo mini jack  
 L/R ... 500 mVrms/more than 10 kΩ

AUDIO INPUT (for INPUT2)  
 Stereo mini jack  
 L/R ... 500 mVrms/more than 10 kΩ

(Output)

AUDIO OUTPUT  
 Stereo mini jack  
 L/R ... 500 mVrms (max)/less than 5 kΩ

SPEAKER  
 L/R ... 6 Ω to 16 Ω/9 W +9 W (at 6 Ω)

### Control

RS-232C ... D-sub 9 pin (pin connector)  
 COMBINATION IN/OUT  
 ... Mini DIN 6 pin (x2)

### Accessories

Power cord ..... 1  
 Remote control unit ..... 1  
 AA (R6) batteries ..... 2  
 Cleaning cloth (for screen) ..... 1  
 Speed clamps ..... 3  
 Bead bands ..... 3  
 Ferrite core (for power cord) ..... 1  
 Ferrite cores (for audio cables) ..... 3  
 Cable tie ..... 1  
 Operating Instructions (CD-ROM) ..... 1  
 Start up Guide ..... 1

- Due to improvements, specifications and design are subject to change without notice.





## Guide de démarrage

Nous vous remercions vivement d'avoir fait l'acquisition de ce produit PIONEER.

Avant d'utiliser votre écran à plasma, veuillez lire attentivement les "Précautions de Sécurité" ainsi que le présent "Guide de démarrage" de manière à utiliser l'écran à plasma correctement.

Conservez ce manuel dans un endroit sûr. Il vous sera sûrement utile dans les mois ou les années qui suivent.

### Remarques sur l'installation:

Ce produit est vendu en assumant qu'il sera installé par un personnel suffisamment expérimenté et qualifié. Faites toujours réaliser le montage et l'installation par un spécialiste ou par votre revendeur.

PIONEER ne peut être tenu responsable pour tout dommage causé par une erreur d'installation ou de montage, une mauvaise utilisation ou un désastre naturel.

### Remarque pour le revendeur:

Après l'installation, assurez-vous de remettre ce mode d'emploi à l'utilisateur et de lui expliquer comment utiliser ce produit.



Si vous souhaitez vous débarrasser de cet appareil, ne le mettez pas à la poubelle avec vos ordures ménagères. Il existe un système de collecte séparé pour les appareils électroniques usagés, qui doivent être récupérés, traités et recyclés conformément à la législation.

Les habitants des 25 états membres de l'UE, de Suisse et de Norvège peuvent retourner gratuitement leurs appareils électroniques usagés aux centres de collecte agréés ou à un détaillant (si vous rachetez un appareil similaire neuf).

Dans les pays qui ne sont pas mentionnés ci-dessus, veuillez contacter les autorités locales pour savoir comment vous pouvez vous débarrasser de vos appareils.

Vous garantirez ainsi que les appareils dont vous vous débarrassez sont correctement récupérés, traités et recyclés et préviendrez de cette façon les impacts néfastes possibles sur l'environnement et la santé humaine.

# Précautions de Sécurité

## IMPORTANT



Ce symbole de l'éclair, placé dans un triangle équilatéral, a pour but d'attirer l'attention de l'utilisateur sur la présence, à l'intérieur du coffret de l'appareil, de "tensions dangereuses" non isolées d'une grandeur suffisante pour représenter un risque d'électrocution pour les êtres humains.

## ATTENTION

**DANGER D'ÉLECTROCUTION  
NE PAS OUVRIR**

**ATTENTION:**  
POUR ÉVITER TOUT RISQUE D'ÉLECTROCUTION, NE PAS ENLEVER LE COUVERCLE (NI LE PANNEAU ARRIÈRE). AUCUNE PIÈCE RÉPARABLE PAR L'UTILISATEUR NE SE TROUVE À L'INTÉRIEUR. CONFIER TOUT ENTRETIEN À UN PERSONNEL QUALIFIÉ UNIQUEMENT.



Ce point d'exclamation, placé dans un triangle équilatéral, a pour but d'attirer l'attention de l'utilisateur sur la présence, dans les documents qui accompagnent l'appareil, d'explications importantes du point de vue de l'exploitation ou de l'entretien.

D3-4-2-1-1\_Fr

## AVERTISSEMENT

**Cet appareil n'est pas étanche. Pour éviter les risques d'incendie et de décharge électrique, ne placez près de lui un récipient rempli d'eau, tel qu'un vase ou un pot de fleurs, et ne l'exposez pas à des gouttes d'eau, des éclaboussures, de la pluie ou de l'humidité.**

D3-4-2-1-3\_A\_Fr

**AVERTISSEMENT:** EN POSITIONNANT L'ÉQUIPEMENT, S'ASSURER QUE LA FICHE ET LA PRISE DE RACCORDEMENT DE L'ALIMENTATION SONT FACILEMENT ACCESSIBLES.

Pour garantir un rayonnement thermique adéquat, placer l'unité à une certaine distance des autres équipements, murs, etc. (normalement à une distance supérieure à 10 cm). Éviter les modes d'installation décrits ci-après qui entraînent l'obstruction des orifices et provoquent une accumulation de chaleur interne, d'où un risque d'incendie.

- Ne pas essayer de placer l'unité dans des espaces réduits et mal ventilés
- Ne pas la placer sur un tapis
- Ne pas la recouvrir d'un tissu etc.
- Ne pas la placer sur le côté
- Ne pas la renverser
- Si une installation spéciale est envisagée, comme un montage à proximité immédiate du mur, un placement horizontal, consulter d'abord le revendeur Pioneer de votre région.

## AVERTISSEMENT

**Pour éviter les risques d'incendie, ne placez aucune flamme nue (telle qu'une bougie allumée) sur l'appareil.**

D3-4-2-1-7a\_A\_Fr

Ce produit est conforme à la directive relative aux appareils basse tension (73/23/CEE), à la directive CE relative à la compatibilité électromagnétique (89/336/CEE, amendements 92/31/CEE et 93/68/CEE).

D3-4-2-1-9a\_Fr

## AVERTISSEMENT

**Cet appareil est muni d'une fiche de mise à la terre (masse) à trois fils. Comme la fiche présente une troisième broche (de terre), elle ne peut se brancher que sur une prise de courant, prévue pour une mise à la terre. Si vous n'arrivez pas à insérer la fiche dans la prise de courant, contactez un électricien qualifié pour faire remplacer la prise par une qui soit mise à la terre. N'annulez pas la fonction de sécurité que procure cette fiche de mise à la terre.**

D3-4-2-1-6\_A\_Fr

**Les symboles qui suivent se trouvent sur les étiquettes apposées sur le produit. Ils alertent les utilisateurs de ce matériel ainsi que le personnel du service après-vente sur toutes les situations qui présentent un danger potentiel.**

## ⚠ DANGER

**Ce symbole concerne un risque ou une pratique dangereuse qui peut entraîner des blessures graves ou la mort.**

## ⚠ ATTENTION

**Ce symbole concerne un risque ou une pratique dangereuse qui peut entraîner des blessures ou des dégâts matériels.**

## Milieu de fonctionnement

Température et humidité du milieu de fonctionnement : De 0 °C à +40 °C (de +32 °F à +104 °F); Humidité relative inférieure à 85 % (orifices de ventilation non obstrués) N'installez pas l'appareil dans un endroit mal ventilé ou un lieu soumis à une forte humidité ou en plein soleil (ou à une forte lumière artificielle).

D3-4-2-1-7c\_A\_Fr

## AVERTISSEMENT

*Avant de brancher l'appareil pour la première, lisez attentivement la section suivante.*

**La tension de l'alimentation électrique disponible varie selon le pays ou la région. Assurez-vous que la tension du secteur de la région où l'appareil sera utilisé correspond à la tension requise (par ex. 230 V ou 120 V), indiquée sur le panneau arrière.**

D3-4-2-1-4\_A\_Fr

## ATTENTION

L'interrupteur MAIN POWER de cet appareil ne coupe pas complètement celui-ci de sa prise secteur. Comme le cordon d'alimentation fait office de dispositif de déconnexion du secteur, il devra être débranché au niveau de la prise secteur pour que l'appareil soit complètement hors tension. Par conséquent, veillez à installer l'appareil de telle manière que son cordon d'alimentation puisse être facilement débranché de la prise secteur en cas d'accident. Pour éviter tout risque d'incendie, le cordon d'alimentation sera débranché au niveau de la prise secteur si vous prévoyez une période prolongée de non utilisation (par exemple avant un départ en vacances).

D3-4-2-2-2a\_A\_Fr

# Table des matières

<b>Précautions de Sécurité</b> .....	<b>i</b>	<b>Réglage de la langue d'affichage sur écran (Signal d'ordinateur)</b> .....	<b>13</b>
<b>Particularités</b> .....	<b>2</b>	<b>Réglage de la langue d'affichage sur écran (Signal vidéo)</b> .....	<b>14</b>
<b>Avant de commencer</b> .....	<b>3</b>	<b>Informations complémentaires</b> .....	<b>15</b>
Vérification des accessoires fournis .....	3	Nettoyage .....	15
<b>Les différents organes et leurs rôles</b> .....	<b>4</b>	Guide de dépannage .....	16
Appareil .....	4	Précautions relatives à l'utilisation .....	18
Télécommande .....	5	Témoin STANDBY/ON (veille/marche) .....	18
Panneau de raccordement (PDP-50MXE20/PDP-50MXE20-S) .....	7	Caractéristiques techniques .....	19
Panneau de raccordement (PDP-60MXE20) .....	8		
<b>Installation et raccordements</b> .....	<b>9</b>		
Installation de l'écran à plasma .....	9		
Raccordement du cordon d'alimentation .....	11		
Comment faire cheminer les câbles .....	12		

## CD-ROM (PIONEER PLASMA-UM)

Le Mode d'emploi est livré sous forme d'un fichier PDF (Format de Document Portable), placé sur le CD-ROM fourni comme accessoire. Pour visualiser le fichier, l'emploi du logiciel Adobe Reader est nécessaire.

### Pour les utilisateurs de Windows :

- 1 Placez le CD-ROM fourni comme accessoire dans le lecteur de CD-ROM de votre ordinateur.**
- 2 L'écran de menu doit apparaître automatiquement.**
  - \* Si l'écran de menu n'apparaît pas automatiquement, il peut être affiché de la façon suivante :
    - ① Double-cliquez sur l'icône **[Poste de travail]** sur le bureau de votre ordinateur.
    - ② Affichez le contenu du CD-ROM en double-cliquant sur le lecteur de CD-ROM où est chargé le CD-ROM.
    - ③ Double-cliquez sur le fichier **start\_menu.pdf**.
    - ④ Lorsque le menu apparaît, continuez à l'étape 3 ci-après.
- 3 Quand le menu apparaît, cliquez sur l'icône correspondant au numéro de modèle de votre Écran à plasma.**
- 4 Le fichier PDF du Mode d'emploi s'ouvrira.**

### Pour les utilisateurs de Macintosh :

- 1 Placez le CD-ROM fourni comme accessoire dans le lecteur de CD-ROM de votre ordinateur.**
- 2 Double-cliquez sur l'icône [PIONEER PLASMA-UM] apparaissant sur le bureau de votre ordinateur.**
- 3 Parmi les fichiers affichés, double-cliquez sur start menu.pdf.**
- 4 Lorsque le menu apparaît, cliquez sur l'icône correspondant au numéro de modèle de votre Écran à plasma.**
- 5 Le fichier PDF du Mode d'emploi s'ouvrira.**

### Pour obtenir le logiciel Adobe Reader :

L'emploi du logiciel Adobe Reader est nécessaire pour visualiser le manuel du Mode d'emploi, présent sur le disque CD-ROM. Pour obtenir gratuitement le logiciel Adobe Reader de la firme Adobe, assurez-vous que vous êtes raccordé à Internet, puis :

- 1 Cliquez sur l'icône [Get Acrobat] présente sur l'écran de menu.**
- 2 Téléchargez le logiciel Adobe Reader depuis le site de téléchargement d'Adobe et suivez les instructions fournies sur l'écran pour l'installer sur votre ordinateur.**

## ● Découvrez le large panneau à plasma de conception nouvelle

Produisant des images plus claires et nettes dont le contraste est élevé, le nouvel écran à plasma large et de haute précision (1365x768 / 16:9) surpasse les écrans antérieurs à haute luminosité.

## ● Interface à connecteur d'extension ES, rehaussant le potentiel

L'écran est muni d'une interface à connecteur d'extension ES incorporé, permettant l'insertion de cartes pour le branchement de périphériques externes, ce qui accroît son potentiel d'extension.

## ● Prend en compte une large gamme de signaux d'ordinateur et de signaux vidéo (analogiques/numériques)

L'écran supporte l'affichage non compressé de signaux allant de 640x400 et 640x480 (VGA) à 1024x768 (XGA), ainsi que l'affichage compressé de signaux de 1280x1024 (SXGA), 1400x1050 (SXGA+), et 1600x1200 (UXGA). De plus, les réglages de rapport largeur / hauteur et de taille d'écran supportés comprennent [POINT PAR POINT], [4:3] et [PLEIN ÉCRAN] (\*1).

\* Les signaux pris en compte sont différents à INPUT1 et à INPUT2.

\*1 L'aspect du rapport largeur / hauteur et de la taille d'écran varie selon le signal d'entrée.

## ● Configuration d'installation plus libre – Possibilités élargies d'installation par un solide design plus mince et plus léger –

### **PDP-50MXE20/PDP-50MXE20-S:**

Bien qu'il fournisse une image de 50 pouces, cet écran n'a que 99 mm d'épaisseur et il pèse seulement 35,5 kg.

### **PDP-60MXE20:**

Bien qu'il fournisse une image de 60 pouces, cet écran n'a que 122 mm d'épaisseur et il pèse seulement 61,5 kg.

Et sa conception dissipant efficacement la chaleur améliore les conditions de fonctionnement. Associé à une construction solide, le design mince et léger élargit considérablement l'éventail des emplacements et des modes d'installation.

## ● Haute fiabilité pour des applications commerciales

Cet écran est très fiable et particulièrement approprié pour des applications commerciales. Il permet notamment de supprimer la luminosité de crête en fonction du programme transmis et il change la vitesse de son ventilateur en accord avec les fluctuations de l'environnement de travail. Ces fonctions assurent une sécurité et une endurance élevées lors d'utilisations commerciales.

## ● Commodité accrue

La commodité est renforcée par l'inclusion de fonctions qui rendent l'écran encore plus compatible avec votre ordinateur. Citons la fonction AUTO SET UP [PARAMÉTRAGE AUTO.] de réglage simplifié pour les branchements sur l'ordinateur et la fonction POINT ZOOM (agrandissement partiel de l'image), permettant d'afficher les détails précis d'une image sur l'écran.

## ● Design économe en énergie

L'écran dispose de diverses fonctions destinées à économiser l'énergie, notamment une fonction de réglage automatique de la luminosité par capteur de la lumière ambiante.

## ● Options disponibles (vendues séparément) (Pour de plus amples détails concernant ces options, consultez le revendeur.)

- 1 Pied de table : Support pour écran.
- 2 Suspension murale : Applique d'installation murale, conçue comme support de fixation de l'appareil.
- 3 Système à haut-parleurs, conçu spécialement pour les écrans à plasma (largeur : 9 cm) : Haut-parleurs 2 voies à disposition verticale d'un tweeter de 5 cm et d'un woofer de 8 cm.
- 4 Carte vidéo : Cette carte d'extension permet de regarder les signaux vidéo et les signaux RVB analogiques d'ordinateur. Les cartes utilisées dans les connecteurs d'extension doivent être fabriquées ou recommandées par Pioneer. L'emploi d'autres cartes d'extension peut provoquer des dysfonctionnements.

# Avant de commencer

## Vérification des accessoires fournis

Assurez-vous que les accessoires suivants font partie de la fourniture.

### ① Cordon d'alimentation

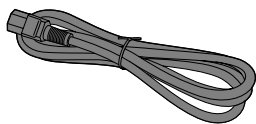

### ② Télécommande

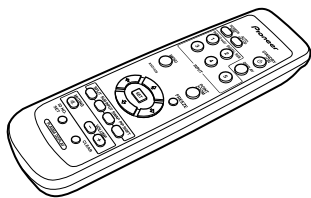

### ③ 2 piles AA (R6)

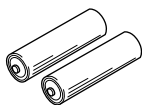

### ④ Chiffon de nettoyage (pour l'écran)



### ⑤ 3 colliers rapides

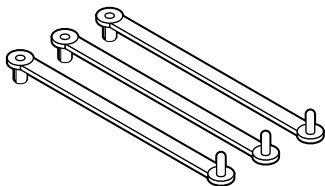

### ⑥ 3 serre-câble

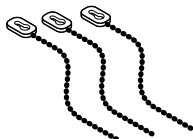

### ⑦ Noyau en ferrite (pour cordon d'alimentation)

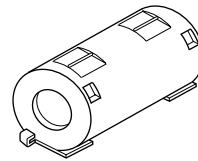

### ⑧ 3 noyaux en ferrite (pour câbles audio)

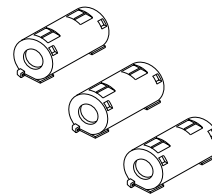

### ⑨ Attache de câble



- Le présent mode d'emploi (CD-ROM)
- Guide de démarrage

# Les différents organes et leurs rôles

## Appareil

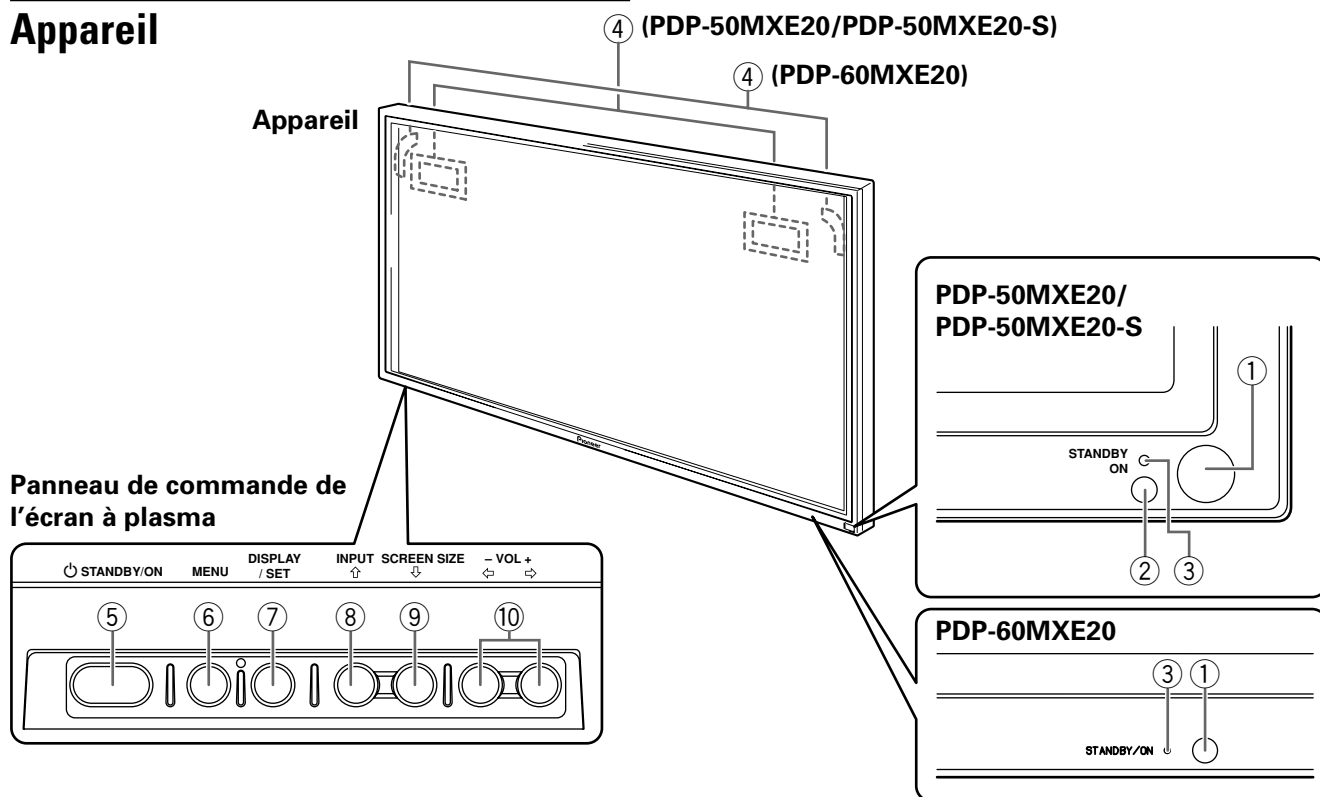

## Appareil

- ① **Capteur de télécommande**  
Dirigez le faisceau de télécommande vers ce capteur.
- ② **Capteur de lumière ambiante (PDP-50MXE20/PDP-50MXE20-S)**  
Il mesure le niveau de lumière à l'intérieur du local. Il est activé lorsque l'option [ÉCON.ÉNERGIE] est réglée sur [AUTO].
- ③ **Témoin STANDBY/ON (veille/marche)**  
Quand l'appareil fonctionne :  
Le témoin s'allume en vert.  
Le clignotement de ce témoin indique la présence de messages d'erreur.  
Ce témoin clignote en vert toutes les secondes lorsque la fonction [GESTION D'ALIM.] est activée.  
Quand l'appareil est en mode de veille :  
Le témoin s'allume en rouge.  
Le clignotement de ce témoin indique la présence de messages d'erreur.
- ④ **Poignées**

## Panneau de commande de l'écran à plasma

- ⑤ **Touche  STANDBY/ON (veille/marche)**  
Appuyez sur cette touche pour mettre l'écran en service ou en veille.
- ⑥ **Touche MENU**  
Appuyez sur cette touche pour ouvrir ou fermer les menus s'affichant sur l'écran.
- ⑦ **Touche DISPLAY/SET (écran/validation)**  
Elle sert à valider les sélections sur les menus de l'écran et à modifier les paramètres.  
Lorsqu'elle n'est pas indiquée par les menus sur écran, cette touche permet d'afficher l'état de réglage actuel.
- ⑧ **Touche INPUT (↑)**  
Sauf quand l'écran de menu est affiché, cette touche agit pour changer l'entrée.
- ⑨ **Touche SCREEN SIZE (↓)**  
Sauf quand l'écran de menu est affiché, cette touche agit pour changer la taille de l'écran.
- ⑩ **Touches VOL +/- (←/→)**  
Lorsqu'elles ne servent pas à la sélection des rubriques de menu sur l'écran, ces touches permettent d'ajuster le volume sonore.

## Télécommande

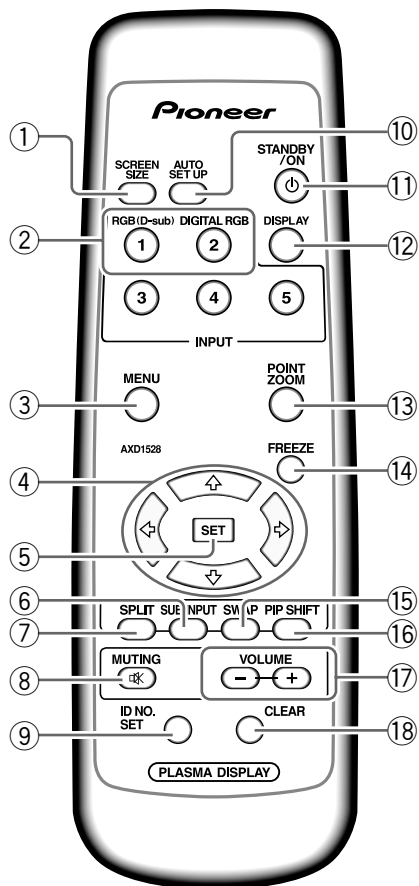

### Manipulation du Télécommande

- Ne laissez pas tomber la télécommande et ne l'exposez pas à de l'humidité.
- N'utilisez pas la télécommande en plein soleil, près d'un appareil de chauffage, dans une atmosphère très humide.
- Si la portée de la télécommande a sensiblement diminué, cela veut dire que les piles sont usagées. Remplacez alors les piles dès que possible.

- 1 Touche SCREEN SIZE**  
Appuyez sur cette touche pour choisir le format de l'image.
- 2 Touches INPUT**  
Appuyez ces touches pour choisir le signal d'entrée.
- 3 Touche MENU**  
Appuyez sur cette touche pour ouvrir ou fermer les menus s'affichant sur l'écran.
- 4 Touches ADJUST (▲/▼/▶/◀)**  
Utilisez ces touches pour naviguer dans les menus et choisir des valeurs de réglage.
- 5 Touche SET**  
Appuyez sur cette touche pour définir une valeur ou valider un choix.
- 6 Touche SUB INPUT**  
Pendant l'affichage multi-écran, utilisez cette touche pour changer les entrées au sous-écran.
- 7 Touche SPLIT**  
Appuyez sur cette touche pour passer à l'affichage multi-écran.
- 8 Touche MUTING**  
Appuyez sur cette touche pour couper les sons.
- 9 Touche ID NO. SET**  
Elle est utilisée par les installateurs professionnels.
- 10 Touche AUTO SET UP**  
Si vous utilisez l'entrée d'un signal d'ordinateur, cette touche ajuste automatiquement les paramètres [POSITION], [HORLOGE] et [PHASE] (horloge/phase) aux valeurs optimales.
- 11 Touche STANDBY/ON (⏻)**  
Appuyez sur cette touche pour mettre l'écran en service ou en veille.
- 12 Touche DISPLAY**  
Appuyez sur cette touche pour afficher le nom de l'entrée et de mode de fonctionnement actuels.
- 13 Touche POINT ZOOM**  
Utilisez cette touche pour choisir et agrandir une partie de l'écran.
- 14 Touche FREEZE**  
Quand la fonction d'écran de mémoire est validée, une image fixe est affichée sur le sous-écran.
- 15 Touche SWAP**  
Lors d'un affichage multi-écran, utilisez cette touche pour permuter entre l'écran principal et le sous-écran.
- 16 Touche PIP SHIFT**  
A l'emploi du mode Image dans l'image avec un affichage multi-écran, utilisez cette touche pour déplacer la position du sous-écran.
- 17 Touches VOLUME (+/-)**  
Utilisez ces touches pour régler le niveau d'écoute.
- 18 Touche CLEAR**  
Elle est utilisée par les installateurs professionnels.

## Portée de fonctionnement de la télécommande

Pour utiliser la télécommande, dirigez-la vers le capteur situé sur la face avant de l'écran. La portée de la télécommande va jusqu'à 7 mètres à un angle de 30° maximum de part et d'autre de l'axe du capteur.

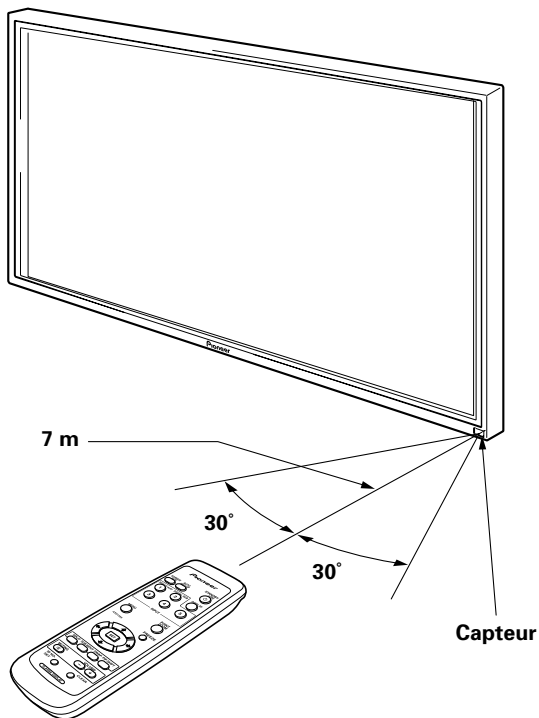

## En cas de difficulté à l'emploi de la télécommande

- La télécommande risque de ne pas fonctionner si son faisceau est interrompu par un objet placé devant l'écran.
- La portée de la télécommande diminue à mesure que les piles se déchargent. Remplacez le plus tôt possible les piles dès qu'elles sont usées.
- L'écran à plasma émet des rayons infrarouges. Si une platine vidéo ou un autre composant, contrôlé par une télécommande à infrarouge, est placé près de cet appareil, la réception des signaux de la télécommande peut en être perturbée ou rendue impossible. Dans ce cas, éloignez le composant par rapport à l'écran à plasma.
- Selon les conditions d'installation, les rayons infrarouges, émis par l'écran à plasma, peuvent perturber le fonctionnement ou réduire la portée de la télécommande. La puissance des rayons infrarouges, émis par l'écran, varie selon l'image affichée.

## Mise en place des piles de la télécommande

Tout en appuyant sur le couvercle, faites-le glisser dans le sens de la flèche.

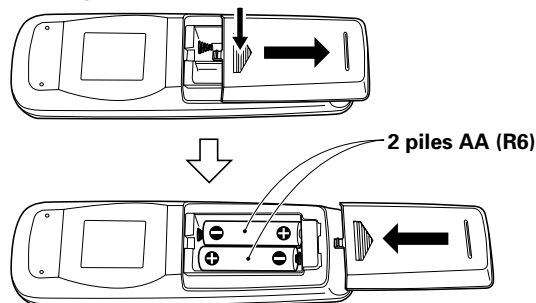

## Piles designées

Utilisez des piles de format AA (R6) ou AA (LR6).

## ⚠ ATTENTION

- N'utilisez pas de piles autres que celles qui sont désignées et ne mélangez pas des piles usées et des neuves, car une rupture ou une fuite d'électrolyte pourrait en résulter, ce qui présenterait un risque d'incendie, de blessure ou de contamination.
- Lors de la mise en place des piles dans la télécommande, insérez-les en faisant correspondre leurs polarités (+) et (-) avec celles indiquées sur le schéma. Une mise en place incorrecte des piles peut entraîner leur rupture ou une fuite d'électrolyte, ce qui présenterait un risque d'incendie, de blessure ou de contamination.
- Ne chauffez pas et ne démontez pas les piles, ne les jetez pas dans un feu ou dans l'eau, car une rupture ou une fuite d'électrolyte pourrait en résulter, ce qui présenterait un risque d'incendie, de blessure ou de contamination.
- Si vous prévoyez de ne pas utiliser la télécommande pendant une longue durée, retirez-en les piles et rangez-les séparément. Si des piles sont laissées à l'intérieur de la télécommande, leur électrolyte pourrait suinter, ce qui présenterait un risque d'incendie, de blessure ou de contamination.

**Lorsque vous disposez de piles / batteries usées, veuillez vous conformer aux normes gouvernementales ou environnementales en vigueur dans votre pays ou région.**

D3-4-2-3-1\_Fr



## Panneau de raccordement (PDP-50MXE20/PDP-50MXE20-S)

Le panneau de raccordement comporte deux prises d'entrée vidéo et une prise de sortie vidéo. Des prises d'entrée/sortie audio et de sortie de haut-parleurs sont également prévues.

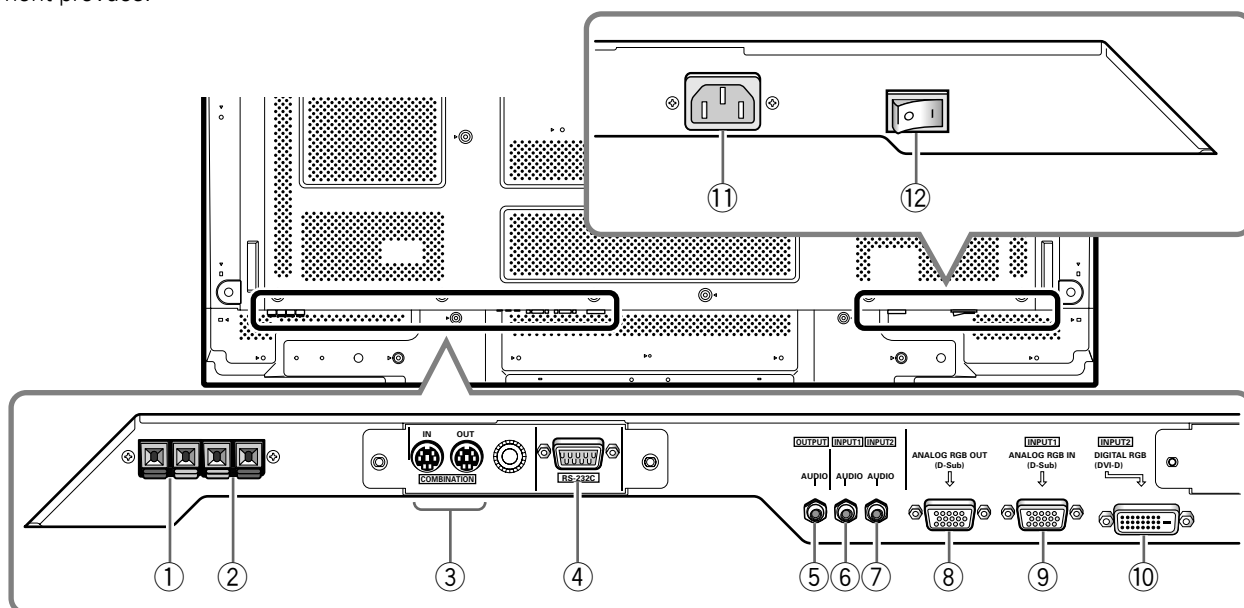

- ① **Borne SPEAKER (R)**  
Pour le raccordement à l'enceinte droite.  
Cette enceinte doit présenter une impédance de 6 Ohms.
- ② **Borne SPEAKER (L)**  
Pour le raccordement à l'enceinte gauche. Cette enceinte doit présenter une impédance de 6 Ohms.
- ③ **COMBINATION IN/OUT**  
**Ne branchez jamais un composant sur ces prises sans consulter au préalable le technicien d'installation Pioneer.**  
Ces prises sont utilisées pour les réglages de configuration de l'écran à plasma.
- ④ **RS-232C**  
**Ne branchez jamais un composant sur cette prise sans consulter au préalable le technicien d'installation Pioneer.**  
Cette prise est utilisée pour les réglages de configuration de l'écran à plasma.
- ⑤ **AUDIO (OUTPUT) (Mini-prise stéréo)**  
Utilisez cette sortie pour appliquer à un amplificateur audiovisuel ou un appareil similaire, les sons provenant de l'appareil source qui est relié à cet écran à plasma.  
**Remarque :** Aucun son n'est produit au niveau de la prise AUDIO (OUTPUT) lorsque l'interrupteur MAIN POWER est réglé sur OFF (hors tension) ou ON (veille).
- ⑥ **AUDIO (INPUT1) (Mini-prise stéréo)**  
Utilisez cette prise pour disposer des sons appliqués sur INPUT1.
- ⑦ **AUDIO (INPUT2) (Mini-prise stéréo)**  
Utilisez cette prise pour disposer des sons appliqués sur INPUT2.  
Branchez sur cette prise la sortie son de l'appareil relié à INPUT2.
- ⑧ **ANALOG RGB OUT (INPUT1) (mini-prise D-sub à 15 broches)**  
Utilisez la prise ANALOG RGB OUT (INPUT1) pour appliquer le signal vidéo sur un moniteur extérieur ou un autre appareil.  
**Remarque :** Le signal vidéo n'est pas présent sur la prise ANALOG RGB OUT (INPUT1) lorsque l'écran à plasma est hors tension ou en veille.
- ⑨ **ANALOG RGB IN (INPUT1) (mini-prise D-sub à 15 broches)**  
Utilisez ces prises pour le branchement d'un ordinateur personnel (PC) ou d'un appareil similaire. Choisissez la prise en fonction de la nature du signal fourni par l'appareil connecté.
- ⑩ **DIGITAL RGB (INPUT2) (prise DVI-D)**  
A utiliser pour raccorder un ordinateur.
- ⑪ **AC IN**  
Utilisez cette prise pour le branchement de la fiche du cordon d'alimentation fourni.
- ⑫ **Interrupteur MAIN POWER**  
Utilisez cet interrupteur pour mettre l'écran à plasma sous tension ou hors tension.

## Panneau de raccordement (PDP-60MXE20)

Le panneau de raccordement comporte deux prises d'entrée vidéo et une prise de sortie vidéo. Des prises d'entrée/sortie audio et de sortie de haut-parleurs sont également prévues.

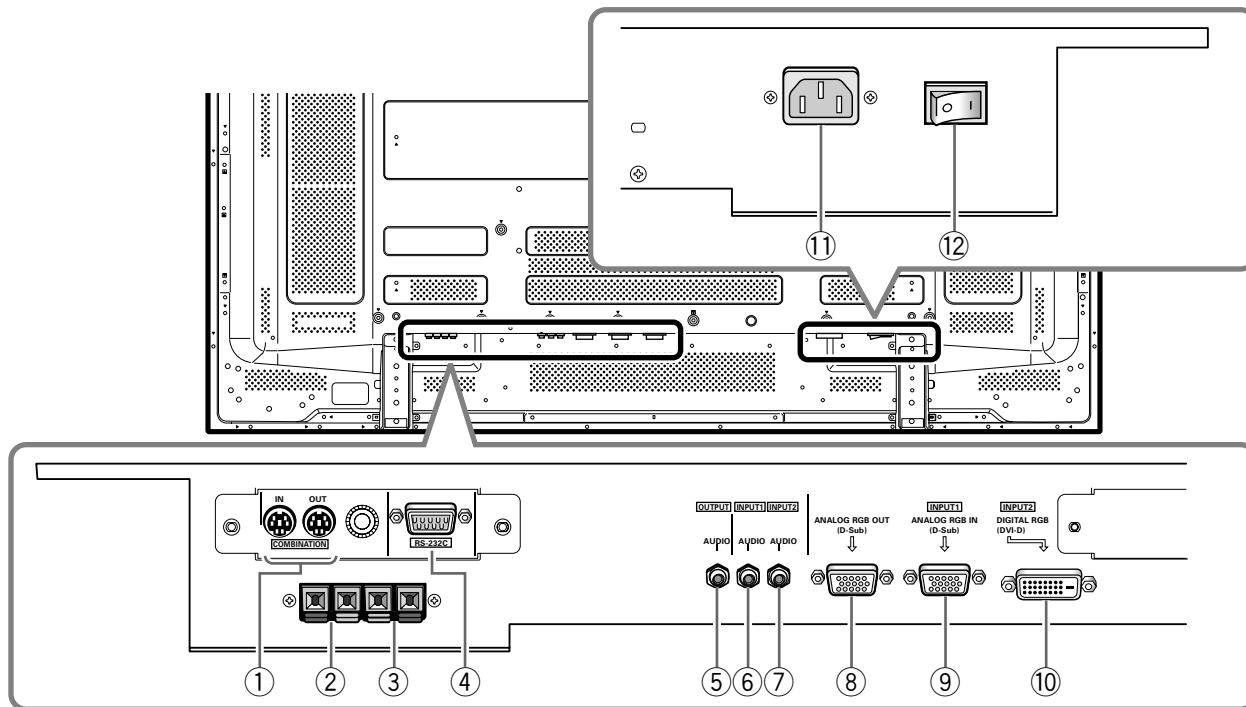

- ① **COMBINATION IN/OUT**  
**Ne branchez jamais un composant sur ces prises sans consulter au préalable le technicien d'installation Pioneer.**  
 Ces prises sont utilisées pour les réglages de configuration de l'écran à plasma.
- ② **Borne SPEAKER (R)**  
 Pour le raccordement à l'enceinte droite. Cette enceinte doit présenter une impédance de 6 Ohms.
- ③ **Borne SPEAKER (L)**  
 Pour le raccordement à l'enceinte gauche. Cette enceinte doit présenter une impédance de 6 Ohms.
- ④ **RS-232C**  
**Ne branchez jamais un composant sur cette prise sans consulter au préalable le technicien d'installation Pioneer.**  
 Cette prise est utilisée pour les réglages de configuration de l'écran à plasma.
- ⑤ **AUDIO (OUTPUT) (Mini-prise stéréo)**  
 Utilisez cette sortie pour appliquer à un amplificateur audiovisuel ou un appareil similaire, les sons provenant de l'appareil source qui est relié à cet écran à plasma.  
**Remarque :** Aucun son n'est produit au niveau de la prise AUDIO (OUTPUT) lorsque l'interrupteur MAIN POWER est réglé sur OFF (hors tension) ou ON (veille).
- ⑥ **AUDIO (INPUT1) (Mini-prise stéréo)**  
 Utilisez cette prise pour disposer des sons appliqués sur INPUT1.
- ⑦ **AUDIO (INPUT2) (Mini-prise stéréo)**  
 Utilisez cette prise pour disposer des sons appliqués sur INPUT2.  
 Branchez sur cette prise la sortie son de l'appareil relié à INPUT2.
- ⑧ **ANALOG RGB OUT (INPUT1) (mini-prise D-sub à 15 broches)**  
 Utilisez la prise ANALOG RGB OUT (INPUT1) pour appliquer le signal vidéo sur un moniteur extérieur ou un autre appareil.  
**Remarque :** Le signal vidéo n'est pas présent sur la prise ANALOG RGB OUT (INPUT1) lorsque l'écran à plasma est hors tension ou en veille.
- ⑨ **ANALOG RGB IN (INPUT1) (mini-prise D-sub à 15 broches)**  
 Utilisez ces prises pour le branchement d'un ordinateur personnel (PC) ou d'un appareil similaire. Choisissez la prise en fonction de la nature du signal fourni par l'appareil connecté.
- ⑩ **DIGITAL RGB (INPUT2) (prise DVI-D)**  
 A utiliser pour raccorder un ordinateur.
- ⑪ **AC IN**  
 Utilisez cette prise pour le branchement de la fiche du cordon d'alimentation fourni.
- ⑫ **Interrupteur MAIN POWER**  
 Utilisez cet interrupteur pour mettre l'écran à plasma sous tension ou hors tension.

## Installation de l'écran à plasma

### Installation à l'aide du support PIONEER et d'autres appliques de montage en option

- Veuillez demander l'installation ou le montage de cet appareil par un spécialiste compétent ou le revendeur chez qui vous l'avez acheté.

### ⚠ ATTENTION

- Utilisez uniquement les supports et appliques de montage désignés par Pioneer. L'appareil risque de tomber, d'être endommagé et de subir des défaillances si des articles non recommandés sont utilisés.
- Assemblez correctement les supports et appliques de montage conformément aux explications fournies ou autres instructions d'installation applicables.
- Au moins deux personnes doivent travailler ensemble lors de l'installation ou du déplacement de cet appareil.
- L'endroit d'installation choisi doit être suffisamment solide pour soutenir le poids de cet appareil. Il doit être stable, plat et horizontal. Installé dans un autre endroit, l'appareil pourrait tomber et être endommagé.
- Après l'installation de l'appareil, prenez les dispositions nécessaires pour éviter sa chute. Une négligence sur ce point pourrait entraîner la chute de l'appareil, des blessures et des dégâts.

### Accrochage de l'écran à plasma à un mur

L'écran à plasma possède des perçages destinés à permettre sa fixation sur un mur, etc. Les perçages prévus sont indiqués sur l'illustration fournie.

- L'écran à plasma doit être maintenu en 4 points (minimum) placés au-dessus et au-dessous de l'axe horizontal, et à droite et à gauche de l'axe vertical.
- Dans le cas des perçages a et b, utilisez des boulons dont la longueur est telle qu'ils pénètrent dans l'écran à plasma de 12 mm au moins et de 18 mm au plus. Reportez-vous à la vue de côté sur l'illustration fournie.
- L'écran à plasma est muni d'une vitre qui interdit sa pose sur une surface qui n'est pas plane.

### ⚠ ATTENTION

En cas d'installation sur une paroi, le travail doit être confié à un technicien professionnel, disposant des connaissances et compétences techniques requises. Consultez votre revendeur pour obtenir davantage d'informations. Une installation inadéquate ou insuffisante peut entraîner des accidents, des dégâts, voire des blessures.

### ⚠ ATTENTION

- Seul un technicien spécialisé en installation ou un personnel de service sera habilité à détacher ou à rattacher les poignées.
- Lors du déplacement de l'écran, il doit toujours être transporté par deux personnes, saisissant les poignées arrière comme illustré ici.

N'essayez jamais de déplacer l'écran à plasma en ne le tenant que par une de ses poignées.

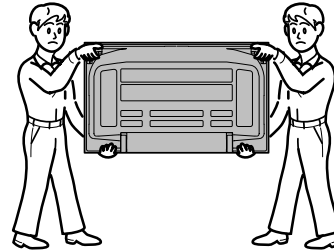

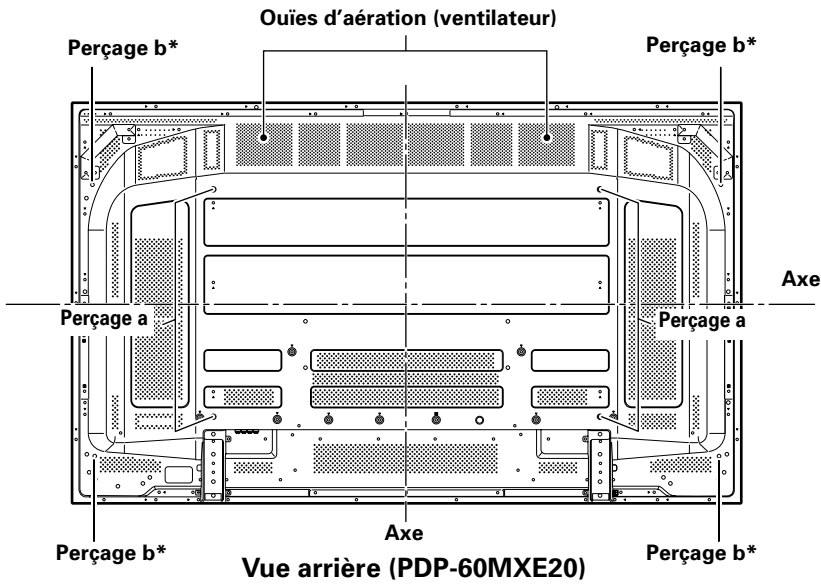
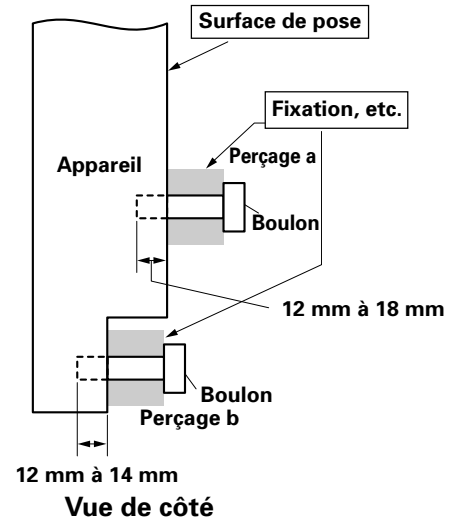
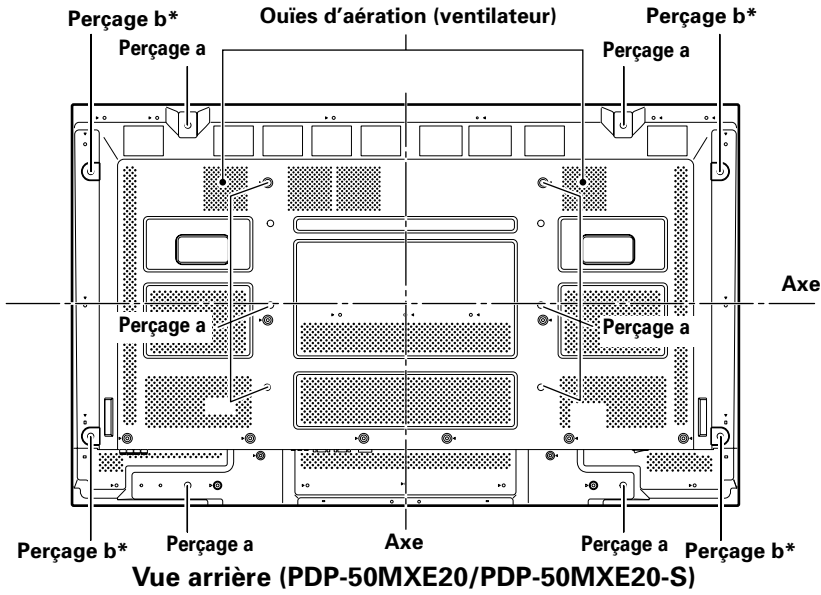

\* Uniquement pour haut-parleur

## Raccordement du cordon d'alimentation

Branchez le cordon d'alimentation après que tous les raccordements ont été réalisés.

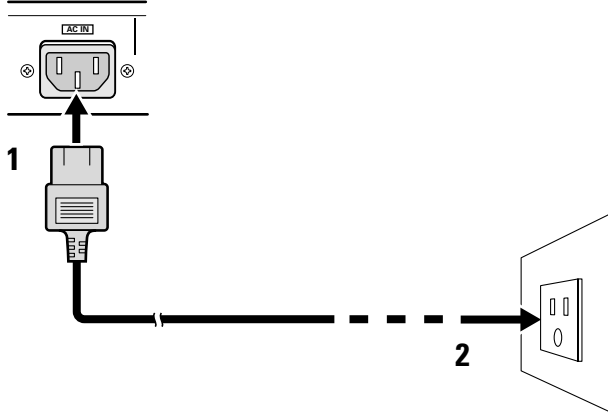

- 1** Branchez une extrémité du cordon d'alimentation sur cet écran à plasma.
- 2** Branchez l'autre extrémité du cordon sur une prise secteur.

### ⚠ ATTENTION

- Utilisez uniquement le cordon d'alimentation fourni.
- Pour l'écran plasma, utilisez un cordon d'alimentation à trois broches, muni d'une borne de terre. Veillez à ce que la prise possède une broche de mise à la terre et qu'elle soit convenablement câblée. En cas d'utilisation d'un adaptateur, le conducteur de masse doit tout de même être relié à la terre.

### ⊘ NON!

Alimentez l'écran à plasma à partir de la tension prescrite (100 V à 240 V CA, 50 Hz/60 Hz); tout autre tension peut provoquer un incendie ou une secousse électrique.

## Fixation des noyaux en ferrite

Fixez le noyau en ferrite fourni comme accessoire sur le bout du cordon d'alimentation comme indiqué sur cette illustration. Utilisez l'attache de câble fournie pour éviter un glissement du noyau en ferrite sur le câble. Si vous ne faites pas cela, le moniteur ne sera pas conforme aux normes obligatoires CE ou C-Tick.

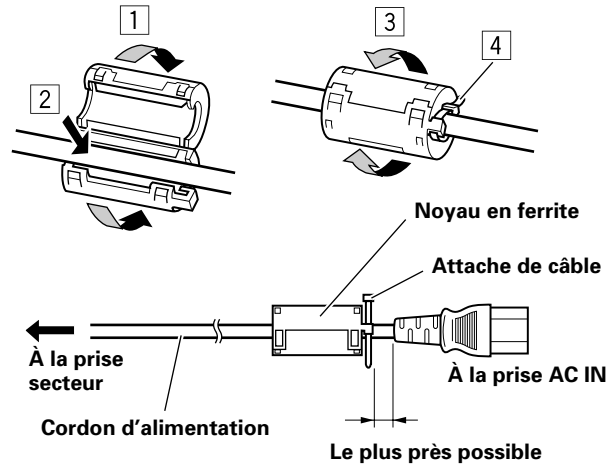

### Remarque

Concernant le câble audio, fixer le noyau en ferrite fourni. Enrouler le câble audio (non fourni) autour du noyau en ferrite une fois, puis fixer le loquet. Si vous ne faites pas cela, le moniteur ne sera pas conforme aux normes obligatoires CE ou C-Tick.

### Câble audio (non fourni)

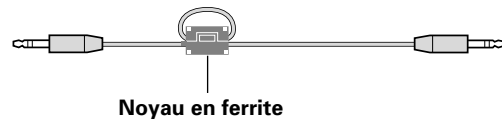

## Comment faire cheminer les câbles

Des colliers rapides sont fournis avec cet écran à plasma pour grouper les câbles ensemble. Après raccordements des appareils, procédez aux opérations qui suivent.

\* Vue de l'arrière de l'écran.

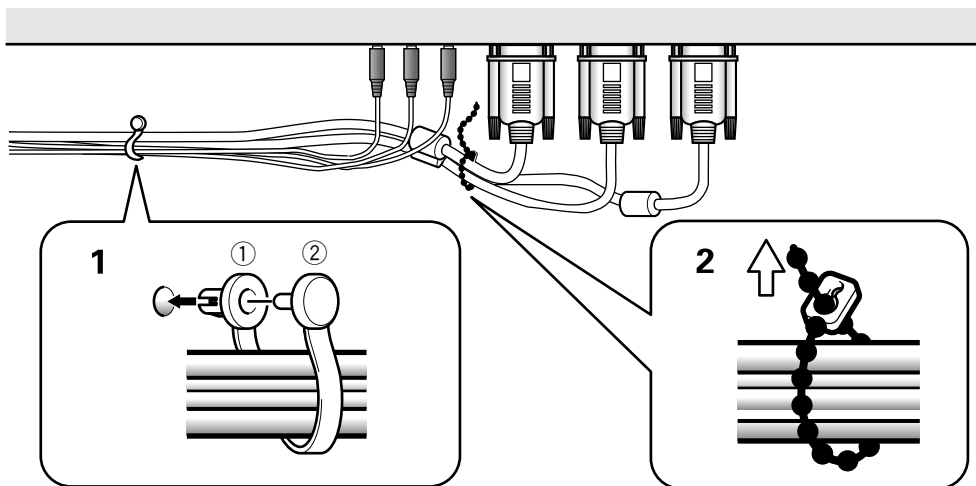

### 1 Groupez les câbles en utilisant les colliers rapides fournis.

Introduisez la partie ① dans un des perçages à l'arrière de l'écran à plasma puis insérez ② à l'arrière de ① pour assurer la fixation.

Les colliers rapides sont conçus pour que l'ouverture soit difficile. Fermez-les soigneusement.

### 2 Liez les câbles et assurez leur maintien au moyen des serre-câble fournis.

Veillez à ce que les bouts des câbles ne subissent pas une tension excessive.

#### Remarque

Les câbles peuvent cheminer d'un côté ou de l'autre.

## Fixation des colliers rapides à l'écran à plasma

Utilisez les trous indiqués par le signe □ selon les besoins.

\* Vue de l'arrière de l'écran.

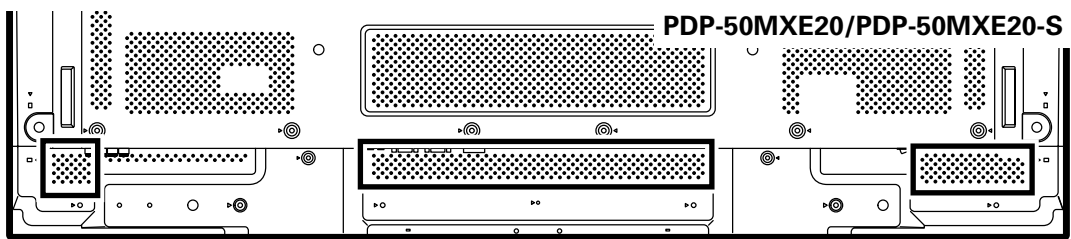

Engagez les colliers rapides dans les trous 4 repérés par "○" sur l'illustration ci-dessous.

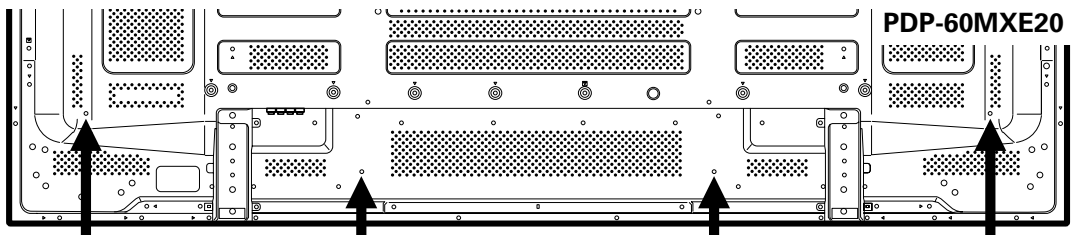

### Pour retirer les colliers rapides

A l'aide d'une pince, tordez le collier de 90° puis tirez-le vers vous. Avec le temps, le collier peut se détériorer et il peut être nécessaire de la remplacer après que vous l'avez retiré.

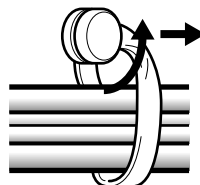

# Réglage de la langue d'affichage sur écran (Signal d'ordinateur)

L'anglais a été défini par défaut comme langue des affichages sur écran. Pour passer à une autre langue, le réglage doit être modifié. Procédez comme suit pour effectuer ce changement.

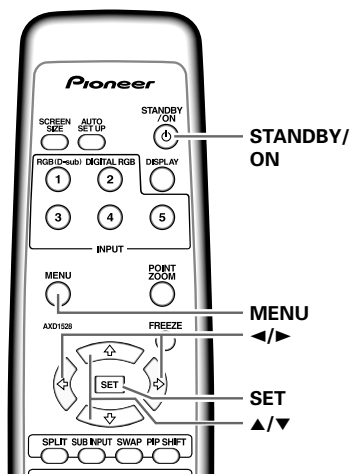

Télécommande

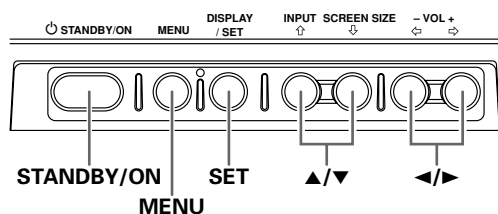

Panneau de commande de l'écran à plasma

- Réglez l'interrupteur MAIN POWER du panneau arrière sur ON (marche).**  
Le témoin STANDBY/ON du panneau avant s'allume en rouge.
- Appuyez sur la touche STANDBY/ON pour mettre l'écran sous tension.**  
Le témoin STANDBY/ON du panneau avant s'allume en vert.
- Appuyez sur la touche MENU pour obtenir la page de menu.**

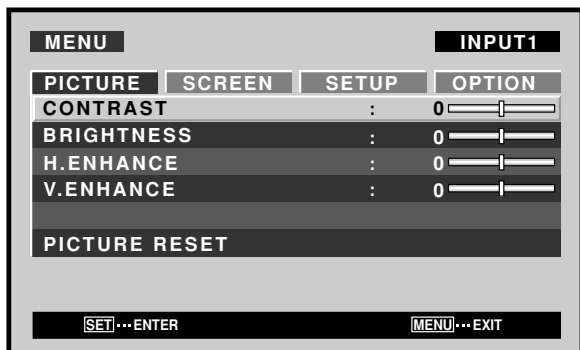

- Utilisez les touches ◀/▶ pour sélectionner [OPTION].**

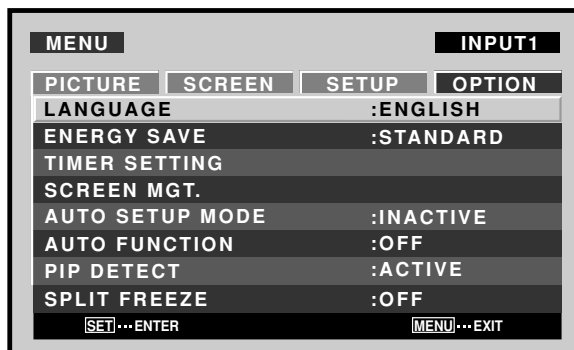

- Utilisez les touches ▲/▼ pour sélectionner [LANGUAGE], puis appuyez sur la touche SET.**

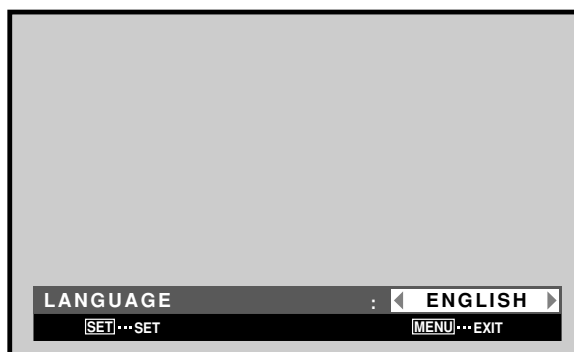

- Utilisez les touches ◀/▶ pour sélectionner la langue souhaitée.**

A chaque pression sur les touches ◀/▶, les langues disponibles changent dans l'ordre suivant :

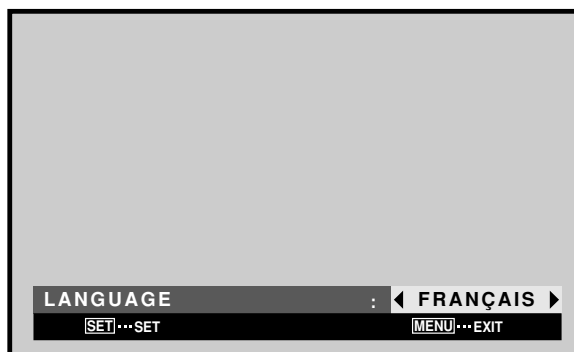

- Lorsque la langue souhaitée est affichée, appuyez sur la touche SET.**  
La langue sélectionnée sera mémorisée et l'écran repassera à celui de l'étape 4.
- Lorsque les réglages sont terminés, appuyez sur la touche MENU pour revenir à la page d'écran normale.**

## Remarque

Lorsque la langue d'affichage sur écran a été réglée soit pour INPUT1, soit pour INPUT2, elle sera la même pour l'autre entrée.

# Réglage de la langue d'affichage sur écran (Signal vidéo)

L'anglais a été défini par défaut comme langue des affichages sur écran. Pour passer à une autre langue, le réglage doit être modifié. Procédez comme suit pour effectuer ce changement.

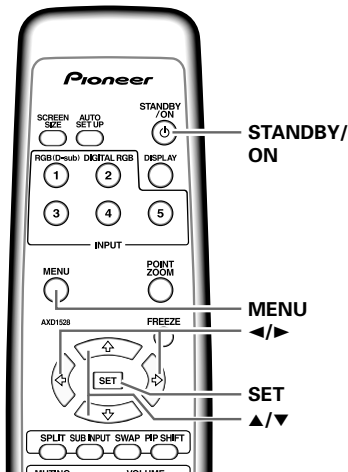

Télécommande

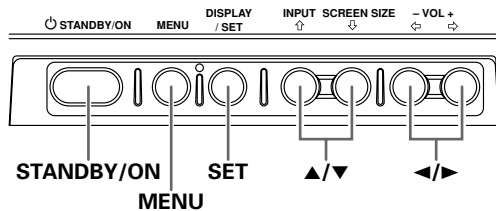

Panneau de commande de l'écran à plasma

- Réglez l'interrupteur MAIN POWER du panneau arrière sur ON (marche).**  
Le témoin STANDBY/ON du panneau avant s'allume en rouge.
- Appuyez sur la touche STANDBY/ON pour mettre l'écran sous tension.**  
Le témoin STANDBY/ON du panneau avant s'allume en vert.
- Appuyez sur la touche MENU pour obtenir la page de menu.**

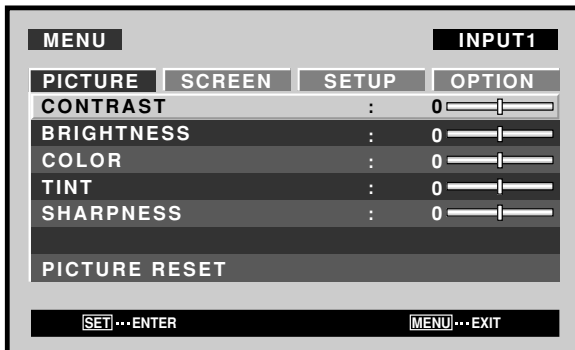

- Utilisez les touches ◀/▶ pour sélectionner [OPTION].**

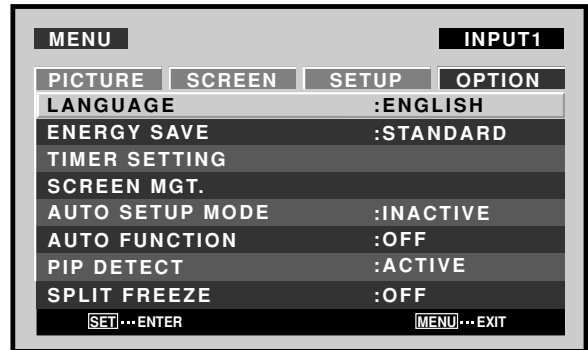

- Utilisez les touches ▲/▼ pour sélectionner [LANGUAGE], puis appuyez sur la touche SET.**

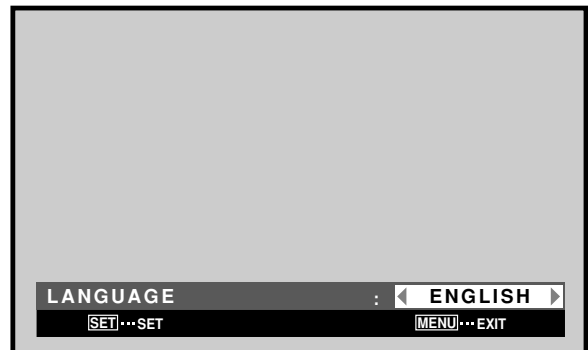

- Utilisez les touches ◀/▶ pour sélectionner la langue souhaitée.**

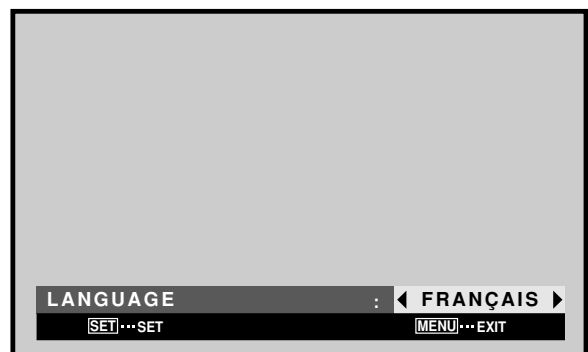

- Lorsque la langue souhaitée est affichée, appuyez sur la touche SET.**  
La langue sélectionnée sera mémorisée et l'écran repassera à celui de l'étape 4.
- Lorsque les réglages sont terminés, appuyez sur la touche MENU pour revenir à la page d'écran normale.**

**Remarque**

Lorsque la langue d'affichage sur écran a été réglée soit pour INPUT1, soit pour INPUT2, elle sera la même pour l'autre entrée.



## Nettoyage

Le nettoyage régulier de l'écran à plasma prolonge sa durée de vie et permet de maintenir ses performances. La manière de nettoyer l'écran est indiquée ci-après.

Avant tout nettoyage, débranchez la fiche du cordon d'alimentation.

### Nettoyage du panneau de l'écran et du boîtier de télécommande

N'utilisez aucun produit volatil tel que les essences ou les diluants pour peinture, qui peuvent endommager la finition de l'écran ou du boîtier de télécommande.

Nettoyez l'écran à plasma au moyen d'un chiffon sec et doux. Dans le cas des taches tenaces, vous pouvez utiliser un chiffon humecté d'une solution étendue de détergent. Essorez soigneusement le chiffon avant de frotter les taches. Essuyez ensuite la surface avec un chiffon sec.

### Nettoyage de la surface de l'écran

Après avoir épousseté l'écran, frottez-le délicatement avec le chiffon de nettoyage fourni ou un autre linge doux (coton, flanelle, etc.). N'utilisez pas de mouchoir en papier ni de chiffon rugueux. La surface de l'écran peut facilement être rayée; ne frottez aucun objet dur sur cette surface.

Si vous nettoyez la surface de l'écran avec un linge humide, des gouttelettes d'eau de la surface risquent d'entrer à l'intérieur et de provoquer une défaillance.

### Nettoyage des ouïes d'aération

En règle générale, utilisez un aspirateur une fois par mois pour nettoyer les ouïes, à l'arrière de l'écran à plasma (si cela est possible, réglez au minimum la puissance de l'aspirateur).

Pour éviter toute anomalie de fonctionnement, une surchauffe de l'écran à plasma et un incendie, veillez à ce que les ouïes d'aération ne soient pas obstruées.

#### PDP-50MXE20/PDP-50MXE20-S

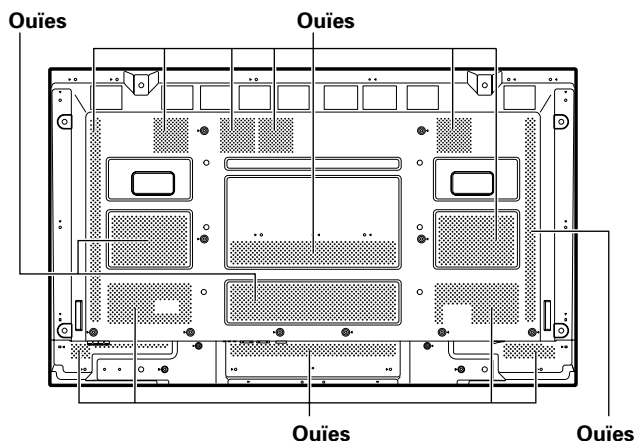

#### PDP-60MXE20

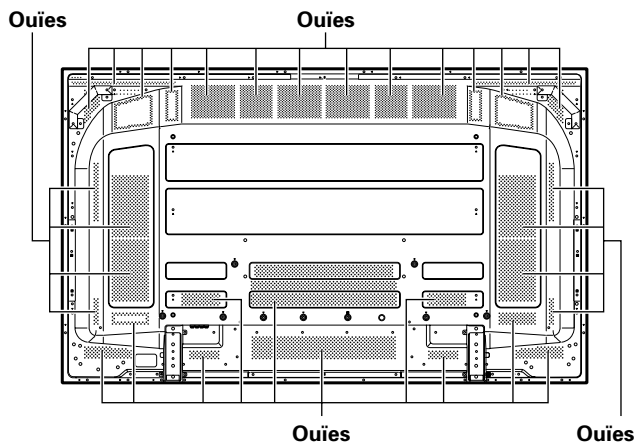

## Guide de dépannage

Une erreur de commande peut parfois être interprétée comme une anomalie de fonctionnement.

Si une indication est affichée sur l'écran, consultez le tableau ci-dessous. Dans le cas contraire, et si vous pensez que cet appareil est défectueux, procédez aux vérifications de la page 17. Il peut arriver aussi que le défaut provienne d'un autre élément de l'installation; assurez-vous que ce n'est pas le cas. Si, en dépit de ces contrôles, vous n'êtes pas en mesure d'obtenir un fonctionnement satisfaisant, consultez le revendeur.

## Mode d'autodiagnostic

Des messages peuvent apparaître à la partie inférieure de l'écran pour signaler les conditions de fonctionnement ou une anomalie dans les raccordements. Après vérification du message, examinez les conditions de l'écran.

MESSAGE D'ERREUR	CORRECTION
ATTENTION FREQ. HORS STANDARD ou ATTENTION SIGNAL NON RECONNU ou SIGNAL INCORRECT	<ul style="list-style-type: none"> <li>● Le signal d'entrée actuel n'est pas accepté par l'appareil. Vérifiez le Tableau des compatibilités de signal d'ordinateur et réglez en conséquence le signal de sortie de l'ordinateur.</li> </ul>
DANGER ALERTE TEMPÉRATURE COUPURE ALIM.	<ul style="list-style-type: none"> <li>● Mettez l'écran hors tension.</li> <li>● La température ambiante dépasse-t-elle 40 °C ?</li> <li>● Enlevez tout objet obstruant les ouïes d'aération sur l'écran à plasma.</li> </ul>
DANGER DÉFAUT VENTILATION COUPURE ALIM.	<ul style="list-style-type: none"> <li>● Le ventilateur de refroidissement fonctionne mal. Mettez immédiatement l'écran hors tension, retirez la fiche d'alimentation hors de la prise secteur et consultez un centre de service ou un concessionnaire Pioneer.</li> </ul>
ERREUR OPÉRATION INVALIDE	<ul style="list-style-type: none"> <li>● Une opération invalide a été tentée. Vérifiez les signaux d'entrée, les raccordements et les autres réglages.</li> </ul>
COUPURE ALIM.	<ul style="list-style-type: none"> <li>● Coupez l'alimentation principale, attendez 1 à 2 minutes et remettez l'appareil sous tension. Si la difficulté subsiste, retirez la fiche d'alimentation hors de la prise secteur et consultez un centre de service ou un concessionnaire Pioneer.</li> </ul>

## Anomalies générales

Anomalies	Remèdes possibles
<ul style="list-style-type: none"> <li>Absence d'alimentation.</li> </ul>	<ul style="list-style-type: none"> <li>La fiche du cordon d'alimentation est-elle branchée sur une prise secteur?</li> <li>L'écran à plasma est-il sous tension grâce à l'interrupteur MAIN POWER?</li> </ul>
<ul style="list-style-type: none"> <li>L'écran à plasma ne fonctionne pas.</li> </ul>	<ul style="list-style-type: none"> <li>Des sources d'influence extérieures telles que l'éclairage, l'électricité statique, etc. peuvent provoquer une anomalie de fonctionnement. Si toutefois c'est le cas, mettez l'appareil en marche en commutant d'abord l'interrupteur d'alimentation général MAIN POWER sur arrêt ou marche puis débranchez le cordon d'alimentation et rebranchez-le 1 à 2 minutes plus tard.</li> </ul>
<ul style="list-style-type: none"> <li>La télécommande ne fonctionne pas.</li> </ul>	<ul style="list-style-type: none"> <li>Les piles sont-elles correctement placées (polarités +, -)?</li> <li>Les piles sont-elles usagées? (Remplacez les piles.)</li> <li>Un objet fait-il obstacle au capteur du signal de télécommande?</li> <li>Dirigez la télécommande vers le capteur du signal de télécommande lors de son utilisation.</li> </ul>
<ul style="list-style-type: none"> <li>L'image est tronquée.</li> </ul>	<ul style="list-style-type: none"> <li>Le format d'image choisi est-il convenable? Choisissez une autre format d'image.</li> <li>Les valeurs choisies pour [ÉCRAN], par exemple le format de l'image, sont-elles correctes?</li> <li>La fonction POINT ZOOM est-elle en service?</li> </ul>
<ul style="list-style-type: none"> <li>Les couleurs sont anormales, délavées, trop sombres, mal repérées.</li> </ul>	<ul style="list-style-type: none"> <li>Réglez la tonalité des couleurs.</li> <li>La pièce est-elle trop éclairée? L'image peut paraître sombre si la pièce est trop éclairée.</li> </ul>
<ul style="list-style-type: none"> <li>L'alimentation se coupe soudainement.</li> </ul>	<ul style="list-style-type: none"> <li>La température intérieure de l'écran à plasma a augmenté. (Les ouïes d'aération sont obstruées.) Dégagez les ouïes d'aération et nettoyez-les.</li> <li>La fonction [GESTION D'ALIM.] est-elle en service (réglée sur [MARCHE])?</li> </ul>
<ul style="list-style-type: none"> <li>Absence d'image.</li> </ul>	<ul style="list-style-type: none"> <li>Les raccordements aux autres appareils sont-ils corrects?</li> <li>La mise en oeuvre a-t-elle été réalisée correctement après les raccordements?</li> <li>L'entrée choisie est-elle correcte?</li> <li>Le signal d'entrée est-il compatible?</li> <li>Les réglages [IMAGE] sont-ils corrects?</li> </ul>

## Anomalies qui n'en sont pas

Anomalies	Remèdes possibles
<ul style="list-style-type: none"> <li>L'image a un format réduit.</li> </ul>	<ul style="list-style-type: none"> <li>Le format d'image choisi est-il correct?</li> </ul>
<ul style="list-style-type: none"> <li>Les caractères affichés sont déformés.</li> </ul>	<ul style="list-style-type: none"> <li>Utilisez l'option [ÉCRAN] pour effectuer le réglage. Si vous ne constatez aucune amélioration, l'écran à plasma peut limiter la zone d'affichage. Vérifiez la compatibilités de signal d'ordinateur.</li> </ul>
<ul style="list-style-type: none"> <li>Un son aigu est parfois émis par l'écran à plasma.</li> </ul>	<ul style="list-style-type: none"> <li>L'expansion et la contraction causés par la température ambiante peuvent provoquer l'émission de bruits. Cela ne traduit pas une anomalie.</li> </ul>
<ul style="list-style-type: none"> <li>Les portions lumineuses de l'image semblent manquer d'intensité.</li> </ul>	<ul style="list-style-type: none"> <li>Si le niveau du signal d'entrée vidéo est trop élevé, les zones brillantes semblent perdre de leur intensité. Augmentez le niveau du contraste et vérifiez les réglages de l'image.</li> </ul>
<ul style="list-style-type: none"> <li>Les taches ou du bruit se forment sur l'écran.</li> </ul>	<ul style="list-style-type: none"> <li>Cela peut provenir des brouillages dus à un moteur d'appareil domestique tel qu'un sèche-cheveux, un aspirateur, une perceuse, ou encore du démarreur d'une voiture ou d'une moto, etc., ou d'un thermostat, etc. ou d'une enseigne lumineuse, ou d'une ligne électrique, etc.</li> </ul>
<ul style="list-style-type: none"> <li>Des rayures se forment sur l'écran.</li> </ul>	<ul style="list-style-type: none"> <li>Cela peut provenir des ondes radio émises par une station de télévision, une station FM, un radio-amateur, une radio publique (radio simple), etc., ou encore d'un ordinateur, d'un téléviseur, d'un appareil audio, d'un appareil vidéo.</li> <li>Un fort champ électromagnétique peut provoquer une déformation de l'image ou une anomalie similaire.</li> </ul>
<ul style="list-style-type: none"> <li>L'écran à plasma émet des bruits.</li> </ul>	<ul style="list-style-type: none"> <li>Bruit normal du ventilateur et des composants coulissants internes de l'écran à plasma. Il ne s'agit pas d'une anomalie.</li> </ul>
<ul style="list-style-type: none"> <li>Changement de vitesse du ventilateur.</li> </ul>	<ul style="list-style-type: none"> <li>La vitesse du ventilateur change automatiquement en fonction des conditions ambiantes. Il ne s'agit pas d'une anomalie.</li> </ul>
<ul style="list-style-type: none"> <li>Le témoin ON (vert) ne s'allume pas.</li> </ul>	<ul style="list-style-type: none"> <li>Il se peut qu'en fonction des réglages effectués par l'installateur, le témoin ON ne s'allume pas dans certains cas. Consultez le technicien chargé de l'installation.</li> </ul>

## Précautions relatives à l'utilisation

### Persistence des images

- Afficher pendant une longue période la même image fixe peut entraîner une persistance de cette image. Cela se produit dans les cas suivants.

#### 1. Persistance d'image due à une charge électrique

Si une image fixe très lumineuse est affichée pendant plus d'une minute, une persistance de cette image peut apparaître en raison d'une charge électrique résiduelle. Ce phénomène s'atténue dès que des images animées sont affichées. La durée du phénomène dépend de la luminosité et de la durée de l'image initiale.

#### 2. Image persistante due à une rémanence

Évitez d'afficher la même image sur l'Écran à Plasma de façon continue pendant une longue période. Si la même image est affichée en permanence pendant plusieurs heures ou moins longtemps mais pendant plusieurs jours de suite, cette image risque de rester en permanence sur l'écran par suite d'une "brûlure" des matériaux fluorescents. Ce phénomène devient moins notoire si des images animées sont affichées par la suite, mais il ne disparaît pas complètement.

Le même genre de rémanence d'image peut également se produire après une utilisation prolongée pendant plusieurs heures ou une utilisation quotidienne sur de courtes périodes d'un seul format d'écran [4:3] ou d'une image [POINT PAR POINT]. À l'exception des cas où il y aurait risque d'infraction des droits sur la propriété intellectuelle, il est conseillé d'éviter la rémanence d'images en sélectionnant un format d'écran qui affiche des images sur l'entièreté de l'écran.

- En outre, la fonction [ORBITER] et la fonction [ÉCON.ÉNERGIE] peuvent aussi servir à réduire les risques d'images rémanentes.

### Remarque

**Des précautions spéciales devront être prises si vous utilisez l'écran à plasma comme écran de surveillance ou pour d'autres applications au cours desquelles une image fixe sera affichée pendant longtemps. Avant d'utiliser l'écran pour ce genre d'applications, renseignez-vous auprès de votre concessionnaire.**

**Si vous utilisez cet appareil comme écran pour une caméra de surveillance, il est conseillé de régler la fonction [ÉCON.ÉNERGIE] sur [MODE3] ou [MODE2].**

### Fonction de protection de l'écran à plasma

La luminosité de l'écran décroît légèrement si une image fixe telle qu'une photo ou une page d'ordinateur est affichée en permanence. Cela est dû à la fonction de protection de l'écran à plasma qui détecte les images fixes et diminue automatiquement leur luminosité.

Cette fonction se met en service lorsque l'écran ne détecte aucun mouvement ou seulement peu de mouvement pendant 3 minutes environ; cette fonction agit automatiquement et elle ne peut pas être désactivée.

### Défaillance des pixels

L'écran à plasma est composé d'un grand nombre d'éléments d'image ou pixels minuscules, disposés selon un agencement de haute précision. Mais dans certains cas, il arrive que quelques pixels ne s'allument pas ou le fassent de façon imprévisible. Il s'agit d'une conséquence inévitable du procédé de fabrication et nullement d'un dysfonctionnement.

### À propos de la lumière à infrarouge

En principe, l'écran à plasma reflète la lumière à infrarouge. Selon l'environnement dans lequel l'écran est installé et utilisé, les

unités à commande par infrarouge d'autres équipements voisins risquent de ne pas fonctionner correctement et des parasites peuvent être produits dans les écouteurs sans fil. Dans ce cas, déplacez l'équipement à un endroit où son capteur à infrarouge ne sera pas affecté.

### Interférence électromagnétique

Cet appareil respecte les normes officielles concernant les interférences électromagnétiques, mais il peut toutefois produire un faible niveau de bruits radioélectriques. Ces parasites peuvent être apparents si des radios AM, ordinateurs ou équipements vidéo sont utilisés trop près de l'écran. Dans ce cas, déplacez l'équipement à un endroit où il ne sera pas affecté.

### Bruit de lecteur

Lorsque l'appareil est sous tension, un léger bruit d'entraînement peut être audible, mais ceci est normal et il ne s'agit pas d'une défaillance.

### Température d'écran à plasma

Si l'écran est utilisé pendant une durée prolongée, certaines de ses pièces peuvent retenir la chaleur et l'écran peut devenir chaud au toucher, mais ceci est normal et il ne s'agit pas d'une défaillance.

### Précautions complémentaires

- Si l'alimentation de l'écran à plasma est automatiquement coupée, les causes possibles sont les suivantes.
  - La fonction [GESTION D'ALIM.] est-elle en service (réglée sur [MARCHE])?
  - La température ambiante est supérieure à 40 °C. Utilisez cet écran à une température ambiante inférieure à 40 °C.
  - La température interne s'est élevée de façon anormale du fait d'une obstruction des ouïes de refroidissement, d'une surchauffe des composants électroniques internes ou à cause d'autres facteurs.

Si l'alimentation est automatiquement coupée pour une raison autre que celles-ci, il peut s'agir d'une anomalie de fonctionnement. En ce cas, débranchez la fiche du cordon d'alimentation et consultez le revendeur.

- La luminosité de l'écran à plasma est très élevée; être trop prêt peut provoquer une fatigue visuelle. Nous vous suggérons de vous placer à environ 3 m à 6 m de l'écran.
- Pour protéger le panneau et les circuits internes, cet écran est muni d'un ventilateur qui se met en/hors service et qui change sa vitesse de façon automatique en fonction de la température ambiante. (Notez que le son du ventilateur change selon sa vitesse de rotation.) Utilisez cet écran à une température ambiante inférieure à 40 °C.

## Témoin STANDBY/ON (veille/marche)

Pendant que la fonction [GESTION D'ALIM.] agit, ce témoin clignote en vert à intervalle d'une seconde environ.

Ce témoin reste allumé (en vert) lorsque les conditions de fonctionnement sont normales. Toutefois, il se peut qu'en fonction des réglages effectués par l'installateur, le témoin (vert) ne s'allume pas, alors que l'appareil est sous tension.

Si la lampe verte affiche un motif clignotant autre que celui ci-dessus, un message d'erreur apparaît. Consultez les messages sur écran, vérifiez les conditions ambiantes (température, etc.) et prenez les mesures qui s'imposent.

Si la difficulté subsiste, débranchez la fiche du cordon d'alimentation et consultez votre revendeur ou un centre de service.

En outre, si l'alimentation se coupe d'elle-même, si l'appareil ne peut pas être mis sous tension ou si ce témoin clignote en rouge, il peut s'agir d'un dysfonctionnement. Débranchez immédiatement la fiche du cordon d'alimentation et consultez votre revendeur ou un centre de service.

## Caractéristiques techniques

### Généralités (PDP-50MXE20/PDP-50MXE20-S)

Panneau électroluminescent  
 ..... Panneau à plasma AC de type 50 V  
 110,36 cm (L) x 62,09 cm (H) x 126,63 cm (diagonale)  
 Nombre de pixels ..... 1365 x 768  
 Alimentation ..... 100 V à 240 V CA, 50 Hz/60 Hz  
 Courant nominal ..... 3,7 A à 1,5 A  
 Consommation en veille ..... 0,6 W  
 Dimensions hors tout  
 ..... 1222 mm (L) x 736 mm (H) x 99 mm  
 (P : Poignées non comprises)  
 Poids ..... 35,5 kg  
 Gamme de température de fonctionnement .. 0 °C à 40 °C

### Généralités (PDP-60MXE20)

Panneau électroluminescent  
 ..... Panneau à plasma AC de type 60 V  
 131,86 cm (L) x 74,19 cm (H) x 151,3 cm (diagonale)  
 Nombre de pixels ..... 1365 x 768  
 Alimentation ..... 100 V à 240 V CA, 50 Hz/60 Hz  
 Courant nominal ..... 5,8 A à 2,4 A  
 Consommation en veille ..... 0,8 W  
 Dimensions hors tout  
 ..... 1470 mm (L) x 880 mm (H) x 122 mm (P)  
 Poids ..... 61,5 kg  
 Gamme de température de fonctionnement .. 0 °C à 40 °C

### Entrée/sortie

#### Vidéo

##### INPUT1

**Entrée** Mini D-sub 15 broches (connecteur femelle)  
 Signal RVB (Compatible G ON SYNC)  
 RVB ... 0,7 Vcc/75 Ohms/pas de synchro  
 HD/VS, VD ... Niveau TTL/polarités positive  
 et négative/2,2 kOhms  
 G ON SYNC  
 ... 1 Vcc/75 Ohms/synchro négative  
 \* Compatibilité Microsoft "Plug & Play"  
 (VESA DDC 1/2B)

**Sortie** Mini D-sub 15 broches (connecteur femelle)  
 75 Ohms/avec tampon

##### INPUT2

**Entrée** Connecteur DVI-D à 24 broche  
 Signal RVB numérique (DVI conforme au  
 signal TMDS)  
 \* Compatibilité Microsoft "Plug & Play"  
 (VESA DDC 2B)

### Audio

**Entrée** Entrée audio (pour INPUT1)  
 Mini-prise stéréo  
 G/D ... 500 mV eff./plus de 10 kOhms  
 Entrée audio (pour INPUT2)  
 Mini-prise stéréo  
 G/D ... 500 mV eff./plus de 10 kOhms

**Sortie** Sortie audio  
 Mini fiche stéréo  
 G/D ... 500 mV eff. (maximum)/moins de 5 kOhms  
 Enceinte  
 G/D ... 6 Ohms à 16 Ohms/9 W +9 W  
 (sur 6 Ohms)

### Commande

RS-232C ... D-sub 9 broches (connecteur mâle)  
 COMBINATION IN/OUT ... Mini DIN 6 broches (x 2)

### Accessoires

Cordon d'alimentation ..... 1  
 Télécommande ..... 1  
 Piles AA (R6) ..... 2  
 Chiffon de nettoyage (pour l'écran) ..... 1  
 Colliers rapides ..... 3  
 Serre-câble ..... 3  
 Noyau en ferrite (pour le cordon d'alimentation) ..... 1  
 Noyaux en ferrite (pour les câbles audio) ..... 3  
 Attache de câble ..... 1  
 Mode d'emploi (CD-ROM) ..... 1  
 Guide de démarrage ..... 1

- Les caractéristiques et la présentation peuvent être modifiées sans avis préalable à fin d'amélioration.



## Free Manuals Download Website

<http://myh66.com>

<http://usermanuals.us>

<http://www.somanuals.com>

<http://www.4manuals.cc>

<http://www.manual-lib.com>

<http://www.404manual.com>

<http://www.luxmanual.com>

<http://aubethermostatmanual.com>

Golf course search by state

<http://golfingnear.com>

Email search by domain

<http://emailbydomain.com>

Auto manuals search

<http://auto.somanuals.com>

TV manuals search

<http://tv.somanuals.com>