

# Pioneer

## VSX-1023-K VSX-823-K VSX-523-K

AV Receiver  
Récepteur AV  
Receptor AV

## Quick Start Guide Guide rapide Guía de inicio rápido

Thank you for buying this Pioneer product. This Quick Start Guide includes instructions for basic connections and operations to allow simple use of the receiver. For detailed descriptions of the receiver, see the "Operating Instructions" provided on the included CD-ROM (📀).

Merci pour l'achat de ce produit Pioneer. Ce guide rapide contient les instructions relatives aux raccordements et opérations de base permettant une utilisation simple de ce récepteur. Pour des descriptions plus détaillées du récepteur, référez-vous au "Mode d'emploi" sur le CD-ROM (📀) fourni.

Muchas gracias por haber adquirido este producto de Pioneer. Esta Guía de inicio rápido incluye instrucciones para hacer las conexiones y operaciones básicas que le permitirán hacer un uso sencillo del receptor. Para conocer una descripción detallada del receptor, consulte el "Manual de instrucciones" suministrado con el CD-ROM (📀) incluido.



### What's in the box Contenu du carton d'emballage Contenido de la caja



Remote Control  
Télécommande  
Mando a distancia



FM wire antenna  
Antenne filaire FM  
Antena de hilos de FM

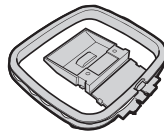

AM loop antenna  
Antenne cadre AM  
Antena de cuadro de AM



CD-ROM (Operating instructions)  
CD-ROM (Mode d'emploi)  
CD-ROM (Manual de instrucciones)

SPEAKER CAUTION Sheet (English only)  
Note d'avertissement relative aux enceintes (en anglais uniquement)  
Hoja de PRECAUCIONES ACERCA DE LOS ALTAVOCES (solo en inglés)

Warranty card  
Carte de garantie  
Tarjeta de garantía

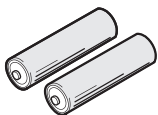

AAA size IEC R03 dry cell batteries x2  
Piles à anode sèche AAA IEC R03 x 2  
Pilas secas AAA, IEC R03 x 2

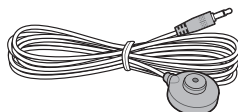

Setup microphone  
Microphone de configuration  
Micrófono de configuración



Safety Brochure  
Brochure sur la Sécurité  
Folleto de Seguridad



These quick start guide  
Le présent Guide de démarrage  
Esta guía de inicio rápido

Register your product at

<http://www.pioneerelectronics.com> (US)

<http://www.pioneerelectronics.ca> (Canada)

#### ● Protect your new investment

The details of your purchase will be on file for reference in the event of an insurance claim such as loss or theft.

#### ● Receive free tips, updates and service bulletins on your new product

#### ● Improve product development

Your input helps us continue to design products that meet your needs.

#### ● Receive a free Pioneer newsletter

Registered customers can opt in to receive a monthly newsletter.

Enregistrez votre produit sur le site Web :

<http://www.pioneerelectronics.com> (États-Unis)

<http://www.pioneerelectronics.ca> (Canada)

#### ● Protégez votre nouveau matériel

Les renseignements relatifs à votre matériel seront conservés pour référence en cas de sinistre, tel que la perte ou le vol.

#### ● Recevez des conseils, des informations d'entretien et de mise à jour sur votre nouveau matériel

#### ● Contribuez au développement de nos produits

Votre participation nous aide à concevoir des produits qui répondent à vos besoins.

#### ● Recevez gratuitement le bulletin d'informations de Pioneer

Les clients enregistrés peuvent, s'ils le désirent, recevoir un bulletin d'informations mensuel.

# STEP 1 Connecting up

## Connecting the speakers

The receiver will work with just two stereo speakers (the front speakers in the diagram) but using at least three speakers is recommended, and a complete setup is best for surround sound.

To achieve the best possible surround sound, install your speakers as shown below.

5.1 channel surround system:

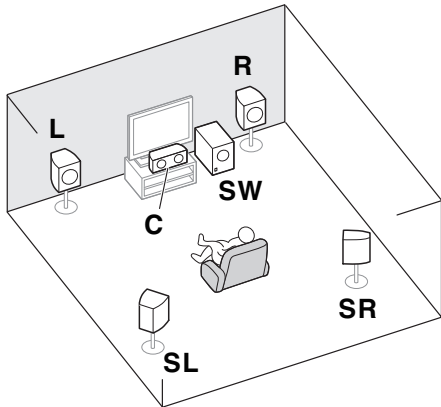

- L** – Front Left
- C** – Center
- R** – Front Right
- SL** – Surround Left
- SR** – Surround Right
- SW** – Subwoofer

- In addition, surround back speakers, front height speakers or Speaker B (VSX-1023 only) can also be connected.

### Connecting the speaker cables

Make sure you connect the speaker on the right to the right (R) terminal and the speaker on the left to the left (L) terminal. Also make sure the positive (+/-) terminals on the receiver match those on the speakers.

#### CAUTION

- Before making or changing connections, switch off the power and disconnect the power cord from the AC outlet.
- These speaker terminals carry **HAZARDOUS LIVE** voltage. To prevent the risk of electric shock when connecting or disconnecting the speaker cables, disconnect the power cord before touching any uninsulated parts.

- 1** Twist exposed wire strands together.
- 2** Loosen terminal and insert exposed wire.
- 3** Tighten terminal.

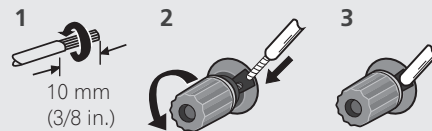

Connect the wires to the B-Speaker terminals of VSX-1023 and the center and surround speaker terminals of VSX-523 as shown below:

- 1** Twist exposed wire strands together.
- 2** Push open the tabs and insert exposed wire.
- 3** Release the tabs.

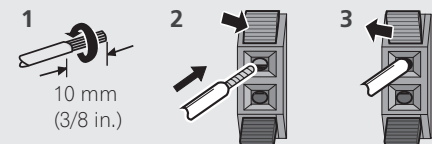

After installing the speakers, connect them as shown below.

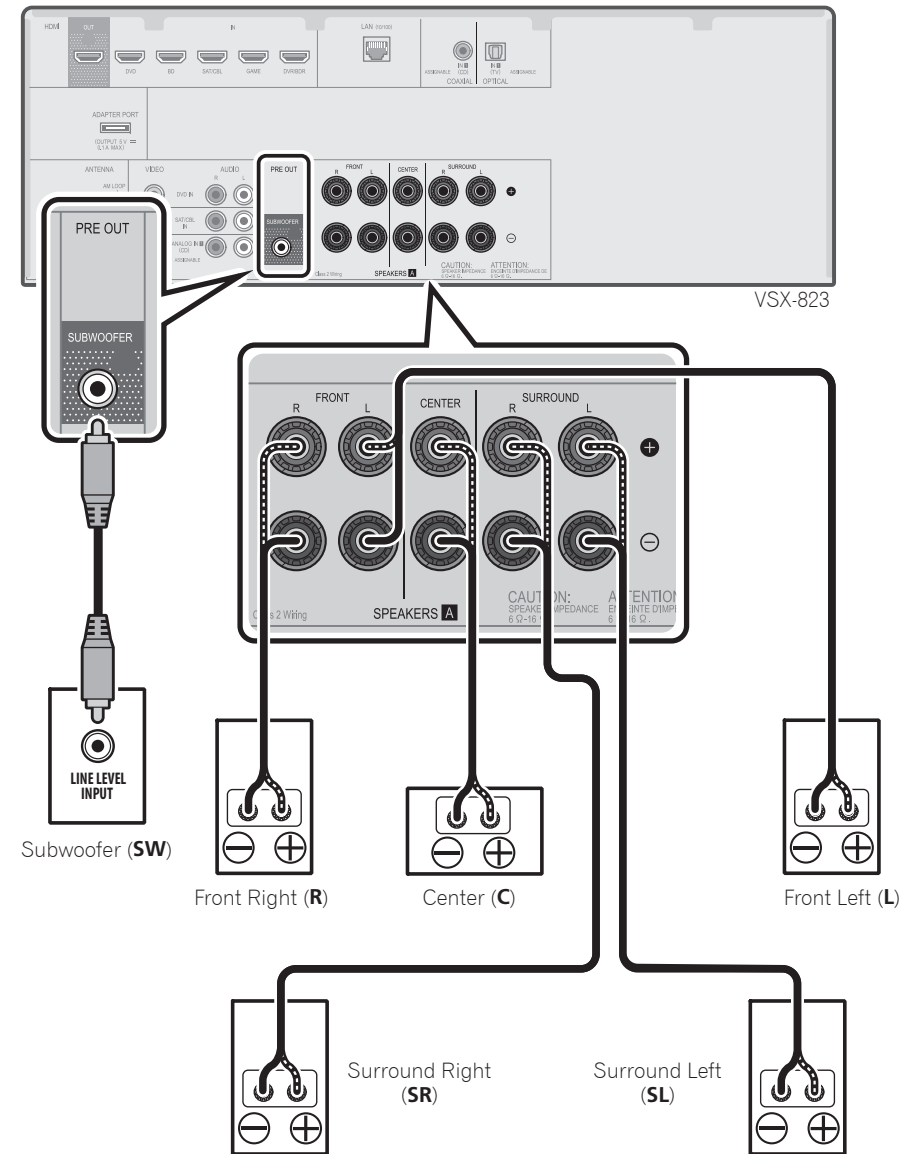

The type of center and surround speaker terminals for VSX-523 is different from this diagram. You can use speakers with a nominal impedance between 6 Ω and 16 Ω.

## Connecting a TV and playback components

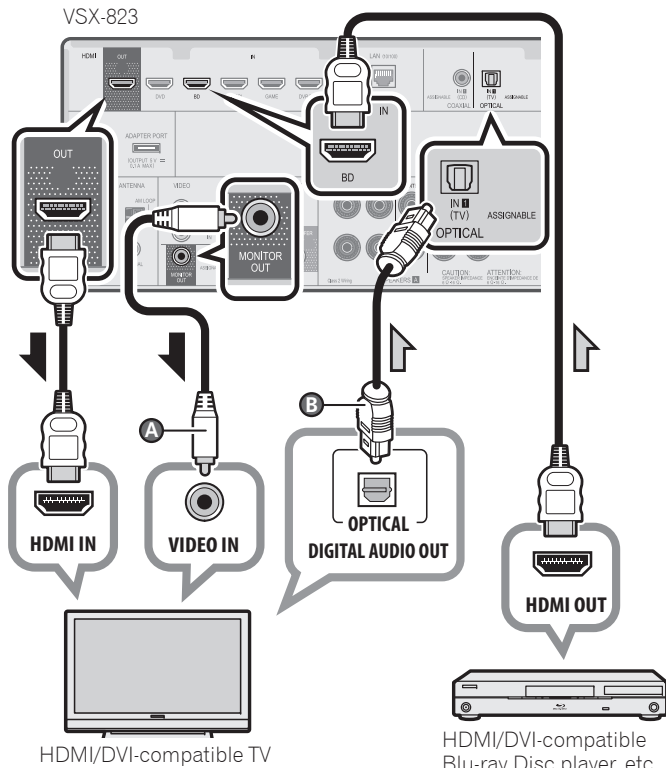

HDMI/DVI-compatible TV

HDMI/DVI-compatible Blu-ray Disc player, etc.

- *VSX-523 only:* Composite video cable (A) connection is necessary in order to see the OSD of the unit on the TV.
- *VSX-1023/VSX-823 only:* The OSD will only be output from the HDMI OUT terminal.
- If the TV does not support the HDMI Audio Return Channel function, optical digital cable (B) connection is required to listen to the TV sound over the receiver.
- If the TV supports the HDMI Audio Return Channel function, the sound of the TV is input to the receiver via the HDMI terminal, so there is no need to connect an optical digital cable (B). In this case, set **ARC** at **HDMI Setup** to **ON** → **The HDMI Setup menu** on page 32 (*VSX-523*), "**HDMI Setup**" on page 52 (*VSX-1023/VSX-823*)
- Please refer to the TV's operation manual for directions on connections and setup for the TV.

## Connecting antennas

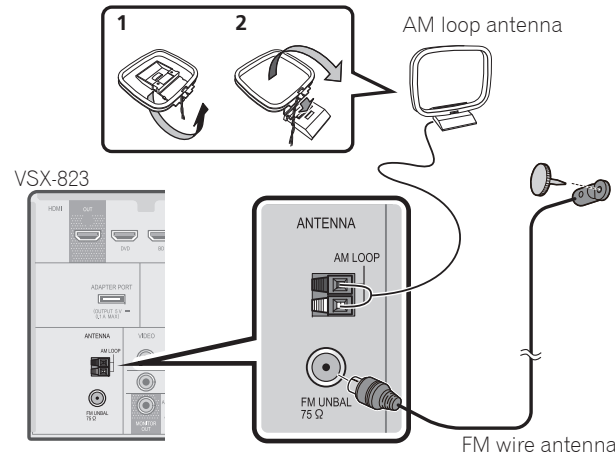

## Connecting to the network through LAN interface

*VSX-1023/VSX-823 only*

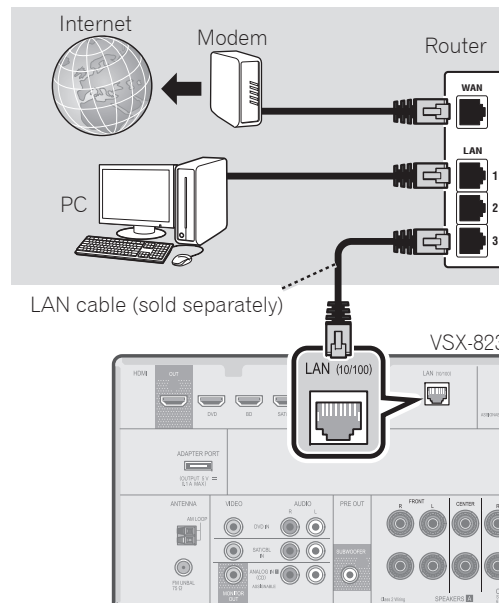

### Note

- Refer to the operating instructions in the included CD-ROM if you wish to connect a TV or playback component in a method other than an HDMI connection.
- Refer to the operating instructions in the included CD-ROM for other device connections.

### CAUTION

- Handle the power cord by the plug part. Do not pull out the plug by tugging the cord, and never touch the power cord when your hands are wet, as this could cause a short circuit or electric shock. Do not place the unit, a piece of furniture, or other object on the power cord or pinch the cord in any other way. Never make a knot in the cord or tie it with other cables. The power cords should be routed so that they are not likely to be stepped on. A damaged power cord can cause a fire or give you an electric shock. Check the power cord once in a while. If you find it damaged, ask your nearest Pioneer authorized independent service company for a replacement.

### VENTILATION CAUTION

When installing this unit, make sure to leave space around the unit for ventilation to improve heat radiation (at least 40 cm at top, 20 cm at rear, and 20 cm at each side).

### WARNING

Slots and openings in the cabinet are provided for ventilation to ensure reliable operation of the product, and to protect it from overheating. To prevent fire hazard, the openings should never be blocked or covered with items (such as newspapers, table-cloths, curtains) or by operating the equipment on thick carpet or a bed.

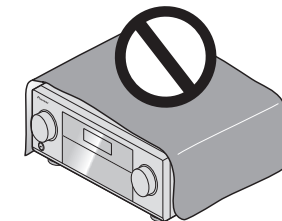

D3-4-2-1-7b\*\_A1\_En

## STEP 2 Initial Setup

### Before you start

#### 1 Put the batteries in the remote control.

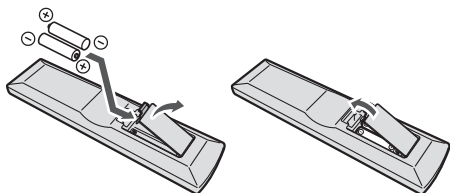

The batteries included with the unit are to check initial operations; they may not last over a long period. We recommend using alkaline batteries that have a longer life.

#### 2 Switch on the receiver and your TV.

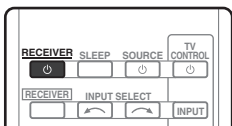

#### 3 Switch the TV input so that it connects to the receiver.

#### 4 Turn the subwoofer on and turn up the volume.

#### ⚠ CAUTION

- Do not use or store batteries in direct sunlight or other excessively hot place, such as inside a car or near a heater. This can cause batteries to leak, overheat, explode or catch fire. It can also reduce the life or performance of batteries.
- When inserting the batteries, make sure not to damage the springs on the battery's (-) terminals. This can cause batteries to leak or overheat.
- When disposing of used batteries, please comply with governmental regulations or environmental public institution's rules that apply in your country/area.

### Automatically setting up for surround sound (MCACC)

The Auto Multi-Channel ACoustic Calibration (MCACC) setup uses the supplied setup microphone to measure and analyze the test tone that is outputted by the speakers. This setup enables automatic high precision measuring and settings; utilizing it will create an optimum user listening environment.

#### 📌 Important

- Measure in a quiet environment.
- If you have a tripod, use it to place the microphone so that it's about ear level at your normal listening position. Otherwise, place the microphone at ear level using a table or a chair.
- Accurate measurements may not be possible if there are obstacles between the speakers and the listening position (microphone).
- When measuring, step away from the listening position, and operate using the remote control from the external side of all the speakers.

#### 1 Connect the supplied setup microphone.

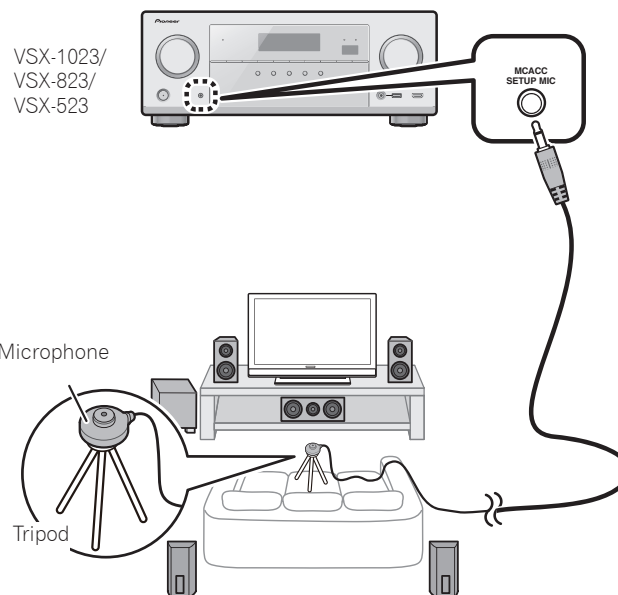

#### 2 Press **RECEIVER** on the remote control, then press the **HOME MENU** button.

The Home Menu appears on your TV.

#### 3 Select 'Auto MCACC' from the Home Menu, then press **ENTER**.

Automatic measuring will start.

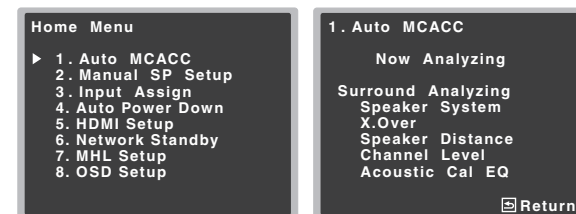

VSX-823

- Measuring will take about 3 to 12 minutes.
- #### 4 Follow the instructions on-screen.
- Automatic setting is complete when the Home Menu screen appears.
- #### 5 Make sure the setup microphone is disconnected.

# STEP 3 Basic playback

## Multichannel playback

VSX-523

VSX-1023 / VSX-823

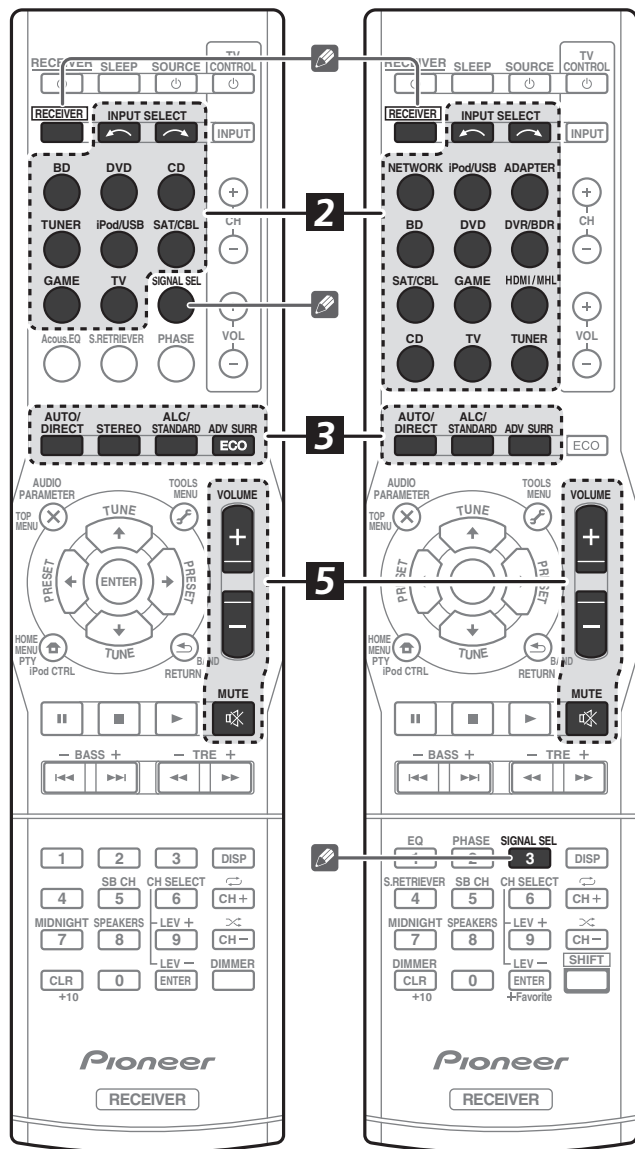

### 1 Switch on the playback component.

E.g. Turn the Blu-ray Disc player connected to the **HDMI BD IN** terminal on.

### 2 Switch the input of the receiver.

E.g. Press **BD** to select the **BD** input.

### 3 Press **AUTO/DIRECT** to select 'AUTO SURROUND'.

Also press **ALC/STANDARD** or **ADV SURR** for multichannel playback. Select your preferred listening mode.

### 4 Start the playback component's playback.

E.g. Start playback of the Blu-ray Disc player.

### 5 Use **VOLUME +/-** to adjust the volume level.

Sound can be switched off by pressing **MUTE** button.

### Note

- In order to listen to the audio from the source component that is connected to this receiver using a coaxial or an optical cable, choose the **C1** (coaxial) or **O1** (optical) input. (VSX-523: Press **SIGNAL SEL**. VSX-1023/VSX-823: Press **RECEIVER** then press **SIGNAL SEL**.)
- The input of the receiver will switch over, and you will be able to operate other components using the remote control. To operate the receiver, first press **RECEIVER** on the remote control, then press the appropriate button to operate.

## Listening to the radio

### 1 Press **TUNER** to select the tuner.

If necessary, press **BAND** to change the band (FM or AM).

### 2 Press **TUNE ↑/↓** to tune to a station.

- Press and hold **TUNE ↑/↓** for about a second. The receiver will start searching for the next station.
- If you're listening to an FM station but the reception is weak, press **BAND** to select FM MONO and set the receiver to the mono reception mode.

## Saving station presets

If you often listen to a particular radio station, it's convenient to have the receiver store the frequency for easy recall whenever you want to listen to that station.

### 1 Press **TOOLS** while receiving a signal from the station you want to store.

The preset number is blinking.

### 2 Press **PRESET ←/→** to select the station preset you want, then press **ENTER**.

The preset number stop blinking and the receiver stores the station.

## Listening to station presets

You will need to have some presets stored to do this.

- Press **PRESET ←/→** to select the station preset you want.

## Playing an iPod

- About one minute is required between turning the power on and completion of startup.

### 1 Connect your iPod.

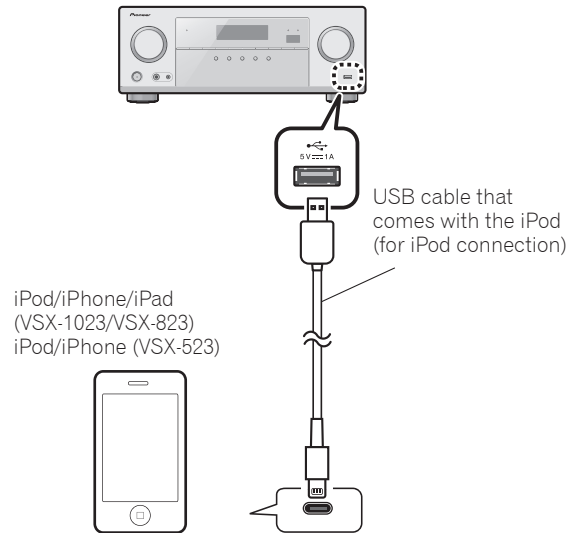

### 2 Press iPod/USB to select the iPod/USB input.

When the display shows the names of folders and files, you're ready to play music from the iPod.

### 3 Use **↑/↓** to select a category, then press **ENTER** to browse that category.

- To return to the previous level any time, press **RETURN**.

### 4 Use **↑/↓** to browse the selected category (e.g., albums).

- Use **←/→** to move to previous/next levels.

### 5 Continue browsing until you arrive at what you want to play, then press **▶** to start playback.

## Listening to Internet radio stations

*VSX-1023/VSX-823 only*

- About one minute is required between turning the power on and completion of startup.

### **!** Important

- When using a broadband Internet connection, a contract with an Internet service provider is required. For more details, contact your nearest Internet service provider.
- To listen to Internet radio stations, you must have high-speed broadband Internet access. With a 56 K or ISDN modem, you may not enjoy the full benefits of Internet radio.
- Access to content provided by third parties requires a high speed internet connection and may also require account registration and a paid subscription. Third party content services may be changed, suspended, interrupted, or discontinued at any time without notice, and Pioneer disclaims any liability in connection with such occurrences. Pioneer does not represent or warrant that content services will continue to be provided or available for a particular period of time, and any such warranty, express or implied, is disclaimed.

### 1 Press **NETWORK** repeatedly to select the **NETRADIO** input.

It may take several seconds for this receiver to access the network.

### 2 Use **↑/↓** to select the Internet radio station to play back, and then press **ENTER**.

To enjoy the many functions of the unit to the fullest extent

Load the CD-ROM into your computer and download the PDF manual from the menu screen to read.

### Functions

#### ■ Playing a USB device

→ page 24 (*VSX-523*), page 28 (*VSX-1023/VSX-823*)

#### ■ Bluetooth ADAPTER for Wireless Enjoyment of Music

→ page 31 (*VSX-1023/VSX-823 only*)

#### ■ Playback with NETWORK features

→ page 39 (*VSX-1023/VSX-823 only*)

#### ■ Setting the Audio options

→ page 28 (*VSX-523*), page 37 (*VSX-1023/VSX-823*)

#### ■ Using the Home Menu

→ page 30 (*VSX-523*), page 49 (*VSX-1023/VSX-823*)

### Troubleshooting

→ page 34 (*VSX-523*), page 62 (*VSX-1023/VSX-823*)



# STEP 1 Raccordements

## Raccordement des enceintes

Le récepteur fonctionnera avec seulement deux enceintes stéréo (les enceintes avant sur le schéma), mais il est recommandé d'en utiliser au moins trois ; une configuration complète de huit enceintes est cependant idéale pour la production du son surround.

Pour obtenir le meilleur son surround possible, installez vos enceintes conformément à l'illustration ci-dessous.

Système surround à 5.1 canaux :

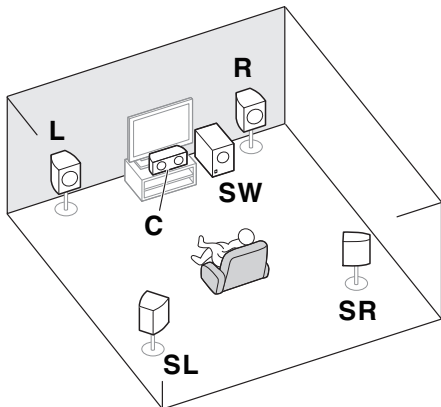

- L** – Avant-gauche
- C** – Centre
- R** – Avant-droit
- SL** – Surround gauche
- SR** – Surround droit
- SW** – Caisson de graves

- De plus, il est possible de connecter des enceinte surround arrière, des enceintes surround avant-haut, ou des enceintes B (VSX-1023 uniquement).

## Raccordement des câbles d'enceintes

Vérifiez que l'enceinte droite est raccordée à la borne droite (**R**) et que l'enceinte gauche est raccordée à la borne gauche (**L**). Assurez-vous également que les bornes positive et négative (+/-) du récepteur sont reliées aux bornes positive et négative des enceintes.

### ATTENTION

- Avant un raccordement ou une modification de raccordement, mettez l'appareil hors tension et débranchez le cordon d'alimentation de la prise secteur.
- Les bornes des haut-parleurs sont sous une tension **DANGEREUSE**. Pour éviter tout risque de décharge électrique lors du branchement et du débranchement des câbles de haut-parleur, débranchez le cordon d'alimentation avant de toucher des parties non isolées.

- 1** Torsadez ensemble les brins de fil dénudés.
- 2** Libérez la borne de l'enceinte et insérez-y le fil.
- 3** Refermez la borne.

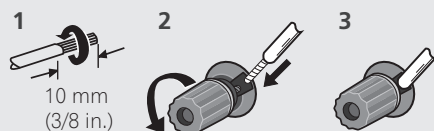

Raccordez les fils aux bornes des enceintes B du système VSX-1023, et aux bornes de l'enceinte centrale et des enceintes surround du système VSX-523, comme indiqué ci-dessous :

- 1** Torsadez ensemble les brins de fil dénudés.
- 2** Poussez sur les languettes pour les ouvrir et insérez le fil dénudé.
- 3** Relâchez les languettes.

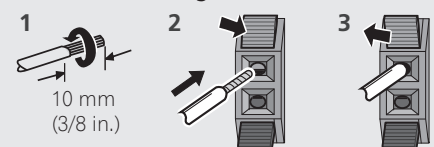

Après avoir installé les enceintes, connectez-les comme indiqué ci-dessous.

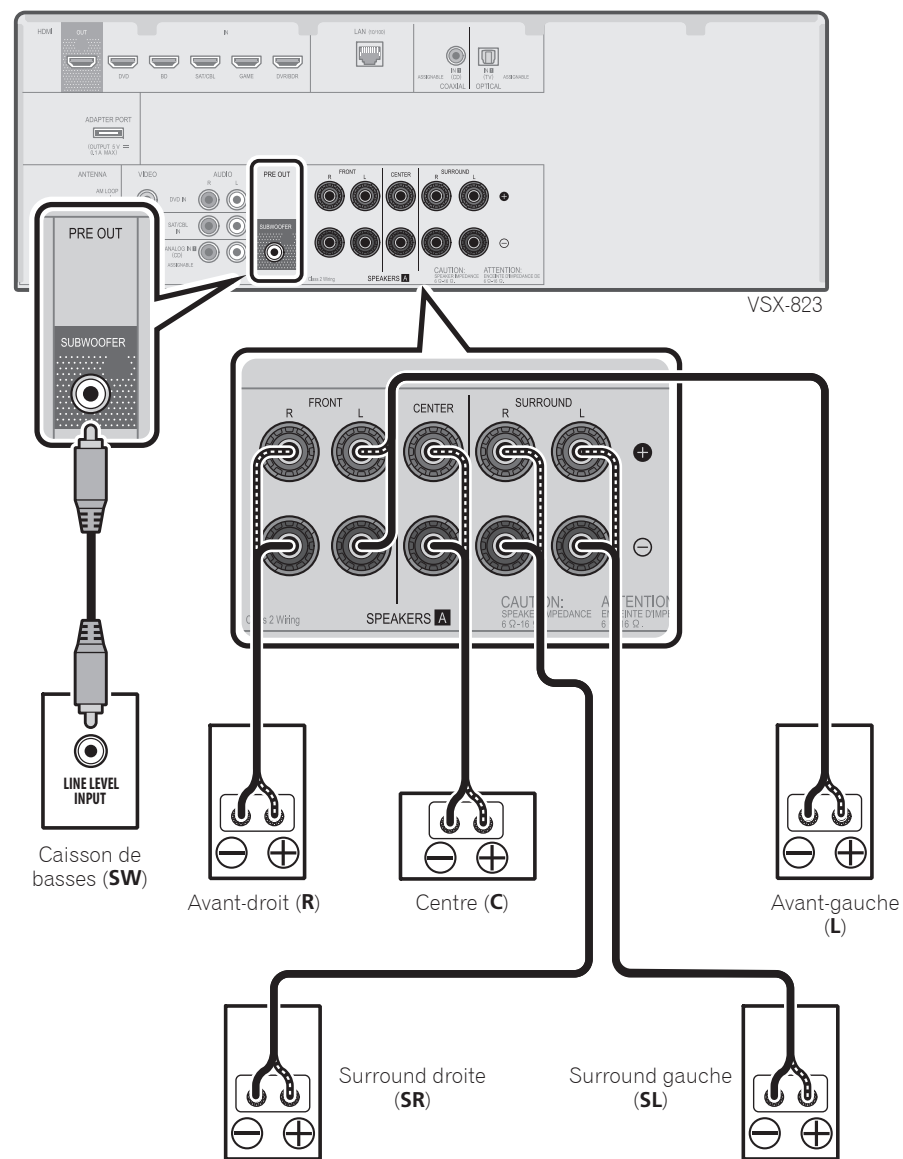

Le type des bornes de l'enceinte centrale et des enceintes surround du système VSX-523 est différent des bornes illustrées dans diagramme ci-dessus.

Vous pouvez utiliser des enceintes ayant une impédance nominale comprise entre 6 Ω et 16 Ω.



## Raccordement d'un téléviseur et de périphériques de lecture

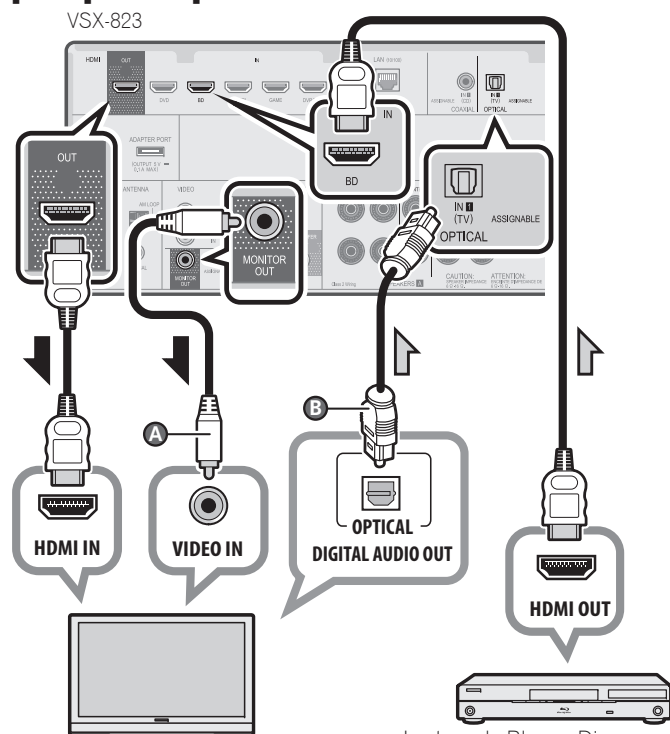

Téléviseur compatible HDMI/DVI

Lecteur de Blu-ray Disc compatible HDMI/DVI etc.

- *VSX-523 uniquement* : La connexion doit être réalisée via un câble vidéo composite (A) afin de faire apparaître l'affichage OSD de l'appareil sur le téléviseur.
- *VSX-1023/VSX-823 uniquement* : Le signal de l'affichage OSD est envoyé uniquement sur la prise de sortie HDMI OUT.
- Si le téléviseur ne prend pas en charge la fonction HDMI Audio Return Channel, la connexion doit être réalisée via un câble optique numérique (B) pour écouter le son du téléviseur par l'intermédiaire du récepteur.
- Si le téléviseur prend en charge la fonction HDMI Audio Return Channel, le son du téléviseur est envoyé vers le récepteur via la prise HDMI et il n'est alors pas nécessaire de connecter un câble optique numérique (B). Dans ce cas, activez (ON) l'option **ARC** dans le menu de configuration **HDMI Setup** → « Le menu **HDMI Setup** » à la page 32 (*VSX-523*), « **Menu HDMI Setup** » à la page 52 (*VSX-1023/VSX-823*)
- Veuillez vous reporter au Guide d'utilisation du téléviseur pour consulter les instructions concernant les connexions et la configuration du téléviseur.

## Raccordement des antennes

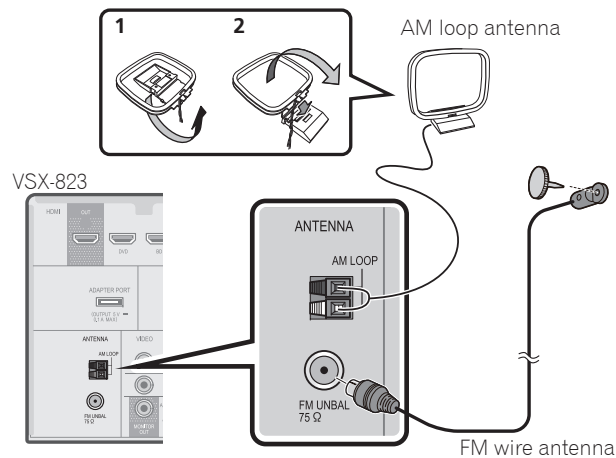

## Raccordement au réseau par l'interface LAN

*VSX-1023/VSX-823 uniquement*

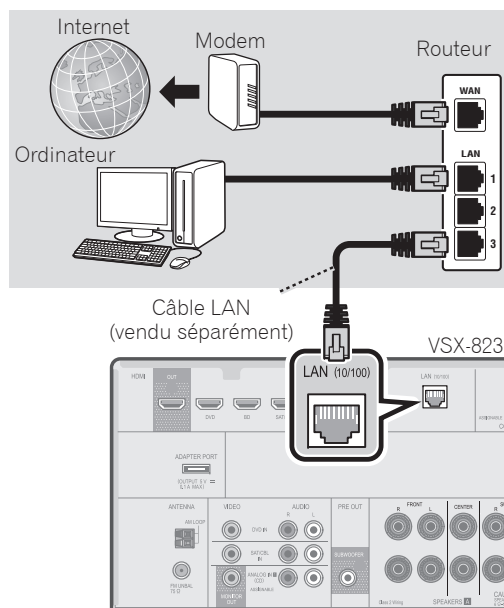

### Remarque

- Reportez-vous au Mode d'emploi inclus dans le CD-ROM fourni si vous souhaitez connecter un téléviseur ou un lecteur en utilisant une autre méthode que la connexion HDMI.
- Reportez-vous au Mode d'emploi inclus dans le CD-ROM fourni si vous souhaitez connecter d'autres équipements.

### ATTENTION

- Tenez le cordon d'alimentation par sa prise lorsque vous le manipulez. Ne débranchez pas l'appareil en tirant sur le cordon et ne touchez jamais le cordon d'alimentation avec les mains mouillées ; vous pourriez provoquer un court-circuit ou prendre un choc électrique. Ne placez pas l'appareil, un meuble ou tout autre objet sur le cordon d'alimentation, et évitez de le pincer de toute autre manière. Ne faites jamais de nœud dans le cordon et ne le liez jamais avec d'autres câbles. Les cordons d'alimentation doivent être acheminés de façon à ce qu'on ne puisse pas marcher dessus. Un cordon d'alimentation endommagé peut provoquer un incendie ou un choc électrique. Vérifiez l'état du cordon de temps à autre. Si le cordon est endommagé, demandez-en le remplacement auprès du service après-vente agréé Pioneer le plus proche.

### PRÉCAUTION DE VENTILATION

Lors de l'installation de l'appareil, veillez à laisser un espace suffisant autour de ses parois de manière à améliorer la dissipation de chaleur (au moins 40 cm sur le dessus, 20 cm à l'arrière et 20 cm de chaque côté).

### AVERTISSEMENT

Les fentes et ouvertures du coffret sont prévues pour la ventilation, pour assurer un fonctionnement stable de l'appareil et pour éviter sa surchauffe. Pour éviter les risques d'incendie, ne bouchez jamais les ouvertures et ne les recouvrez pas d'objets, tels que journaux, nappes ou rideaux, et n'utilisez pas l'appareil posé sur un tapis épais ou un lit.

D3-4-2-1-7b\*\_A1\_Fr

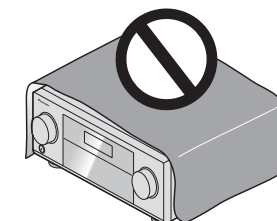

## STEP 2 Initial Setup

### Préparatifs

#### 1 Insérez les piles dans la télécommande.

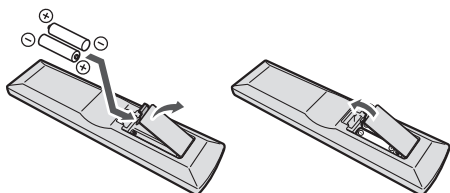

Les piles de la télécommande fournies avec l'appareil permettent d'effectuer les premières opérations ; il est possible qu'elles ne durent pas très longtemps. Nous recommandons l'usage de piles alcalines, dont la durée de vie est supérieure.

#### 2 Allumez le récepteur et votre téléviseur.

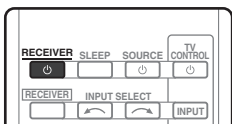

#### 3 Sélectionnez l'entrée TV de sorte que le téléviseur se connecte à l'appareil.

#### 4 Mettez le caisson de basse sous tension et augmentez le volume.

#### ATTENTION

- N'utilisez ni ne conservez les piles sous la lumière directe du soleil ou dans un endroit excessivement chaud, comme une voiture ou à proximité d'un appareil de chauffage. Les piles risqueraient de fuir, de surchauffer, d'exploser ou de s'enflammer. Leur durée de vie et/ou leur performance pourrait également être réduite.
- Lors de l'installation des piles, veillez à ne pas endommager les ressorts situés en face des bornes (-) des piles. Les piles risqueraient de fuir ou de surchauffer.
- Lorsque vous jetez des piles usagées, veuillez vous conformer aux normes et/ou aux règlements gouvernementaux et environnementaux en vigueur dans votre pays ou région.

### Configuration automatique du son surround (MCACC)

Le système de calibrage acoustique multicanaux (Multi-Channel Acoustic Calibration, MCACC) utilise le microphone de configuration fourni pour mesurer et analyser la tonalité de test émise par les enceintes. Cette fonction permet de mesurer et de configurer automatiquement les paramètres avec précision. En l'utilisant, vous bénéficierez d'un environnement d'écoute optimal.

#### Important

- La procédure doit être effectuée dans un environnement calme.
- Si vous avez un trépied, utilisez-le pour y placer le microphone afin qu'il soit au niveau des oreilles à votre position d'écoute normale. Sinon, placez le microphone au niveau des oreilles en utilisant une table ou une chaise.
- Les mesures risquent d'être impossibles si un ou plusieurs obstacles se trouvent entre les enceintes et la position d'écoute (microphone).
- Pendant la procédure de mesure, éloignez-vous de la position d'écoute et utilisez la télécommande en vous plaçant à l'extérieur de la zone des enceintes.

#### 1 Branchez le microphone de configuration fourni.

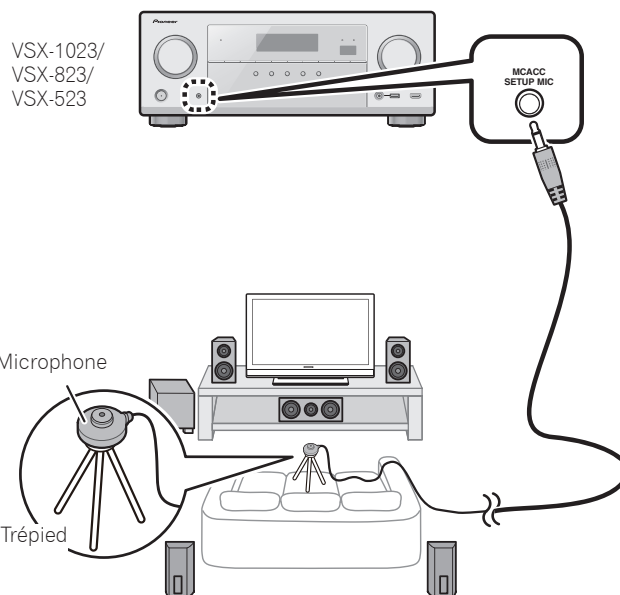

#### 2 Appuyez sur la touche **RECEIVER** de la télécommande, puis sur la touche **HOME MENU**.

Le menu d'accueil (Home) s'affiche sur le téléviseur.

#### 3 Sélectionnez 'Auto MCACC' dans le menu d'accueil (Home), puis appuyez sur **ENTER**.

La procédure de mesure automatique commence.

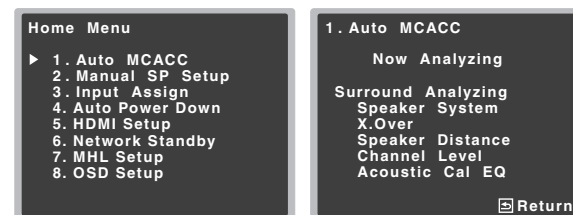

VSX-823

- Les mesures prennent entre 3 et 12 minutes.
- #### 4 Suivez les instructions à l'écran.
- La configuration automatique est terminée lorsque l'écran revient au menu « Home Menu ».
- #### 5 Assurez-vous de débrancher le microphone de configuration.



## Lecture à partir d'un iPod

- L'opération de démarrage prend environ une minute à partir de la mise sous tension.

### 1 Connectez votre iPod.

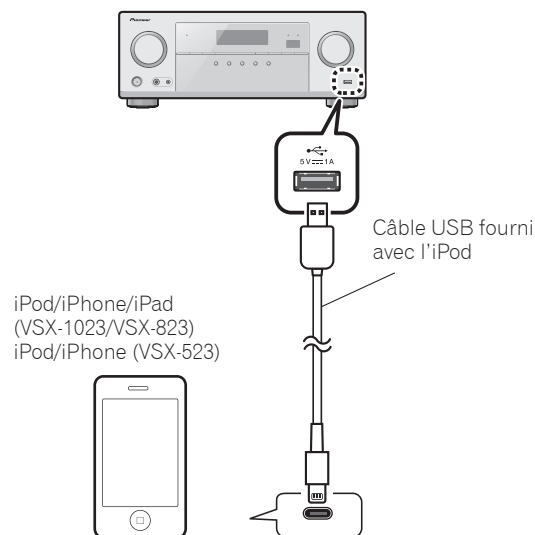

### 2 Appuyez sur la touche iPod/USB pour sélectionner l'entrée iPod/USB.

Lorsque l'affichage indique les noms de dossiers et de fichiers, le récepteur est prêt à lire le contenu audio stocké sur l'iPod.

### 3 Utilisez **↑/↓** pour sélectionner une catégorie, puis appuyez sur **ENTER** pour naviger dans cette catégorie.

- Pour revenir au niveau précédent à tout moment, appuyez sur **RETURN**.

### 4 Utilisez **↑/↓** pour naviger dans la catégorie sélectionnée (par exemple, albums).

- Utilisez **←/→** pour passer au niveau précédent/suivant.

### 5 Poursuivez votre navigation jusqu'à atteindre les éléments que vous souhaitez lire, puis appuyez sur **▶** pour lancer la lecture.

## Ecoute des stations radio Internet

*VSX-1023/VSX-823 uniquement*

- L'opération de démarrage prend environ une minute à partir de la mise sous tension.

### Important

- L'utilisation d'une connexion Internet haut-débit nécessite un contrat auprès d'un fournisseur d'accès Internet. Pour plus d'informations, contactez votre fournisseur d'accès Internet local.
- Pour écouter les stations radio Internet, vous devez avoir un accès haute vitesse à Internet par une large bande. Avec un modem de 56 K ou ISDN, vous ne pourrez pas profiter pleinement de la radio Internet.
- L'accès à du contenu Web requiert un accès internet haut débit et peut aussi nécessiter l'enregistrement de vos coordonnées et le paiement d'un abonnement sur un site. Le contenu du site peut être changé, suspendu, interrompu sans aucun avertissement, Pioneer déclinant toute responsabilité quant à d'éventuels changements. Pioneer décline toute responsabilité quant au contenu, à sa disponibilité et quant à la continuité du service.

### 1 Appuyez sur la touche **NETWORK** pour sélectionner l'entrée **NETRADIO**.

Il faut quelques secondes au récepteur pour accéder au réseau.

### 2 Utilisez les touches **↑/↓** pour sélectionner la station radio Internet voulue, puis appuyez sur **ENTER**.

**Pour profiter entièrement de toutes les fonctions du récepteur**

Insérez le CD-ROM dans votre ordinateur et ouvrez le Mode d'emploi au format PDF pour le lire.

### Fonctions

#### ■ Lecture à partir d'un périphérique USB

→ page 24 (*VSX-523*), page 28 (*VSX-1023/VSX-823*)

#### ■ ADAPTATEUR *Bluetooth* pour profiter de la musique sans fil

→ page 31 (*VSX-1023/VSX-823 uniquement*)

#### ■ Utilisation des fonctions de lecture réseau (**NETWORK**)

→ page 39 (*VSX-1023/VSX-823 uniquement*)

#### ■ Réglage des options audio

→ page 28 (*VSX-523*), page 37 (*VSX-1023/VSX-823*)

#### ■ Utilisation du menu d'accueil **HOME**

→ page 30 (*VSX-523*), page 49 (*VSX-1023/VSX-823*)

### Guide de dépannage

→ page 34 (*VSX-523*), page 62 (*VSX-1023/VSX-823*)



# STEP 1 Conexiones

## Conexión de los altavoces

El receptor puede funcionar con sólo dos altavoces estéreo (los altavoces frontales en el diagrama), pero se recomienda utilizar al menos tres altavoces, o una configuración completa para obtener el mejor sonido envolvente.

Para obtener el mejor sonido envolvente posible, instale los altavoces como se indica a continuación.

Sistema de sonido envolvente de 5.1 canales:

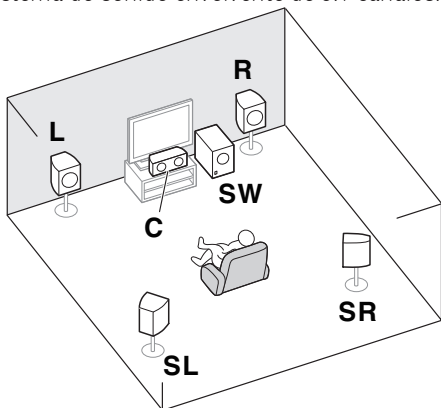

- L – Delantero izquierdo
- C – Central
- R – Delantero derecho
- SL – Envolvente izquierdo
- SR – Envolvente derecho
- SW – Subwoofer

- Además, también pueden conectarse los altavoces traseros de sonido envolvente, los altavoces delanteros con efectos de altura o el Altavoz B (VSX-1023 solamente).

### Conexión de los cables de altavoces

Asegúrese de conectar el altavoz derecho al terminal derecho (R), y el altavoz izquierdo al terminal izquierdo (L). Asegúrese también de que los terminales positivo y negativo (+/-) del receptor coincidan con los terminales de los altavoces.

#### PRECAUCIÓN

- Antes de hacer o cambiar las conexiones, desconecte la alimentación y desenchufe el cable de alimentación de la toma de CA.
- Estos terminales de los altavoces llevan **VOLTAJE VIVO PELIGROSO**. Para evitar el riesgo de descargas eléctricas al conectar o desconectar los cables de altavoz, desenchufe el cable de alimentación antes de tocar las partes de los cables que no están aisladas.

- 1 Trence los hilos expuestos del cable.
- 2 Afloje el terminal e inserte el hilo expuesto.
- 3 Apriete el terminal.

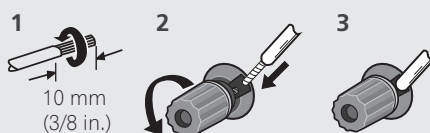

Conecte los cables a los terminales del Altavoz B de VSX-1023 y a los terminales del altavoz central y de sonido envolvente de VSX-523 tal como se indica a continuación:

- 1 Trence los hilos expuestos del cable.
- 2 Empuje para abrir las pestañas e introduzca los hilos expuestos del cable.
- 3 Suelte las pestañas.

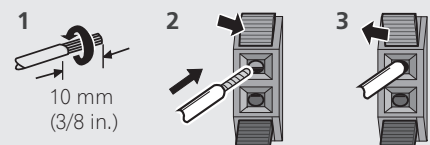

Después de instalar los altavoces, conéctelos tal como se indica a continuación.

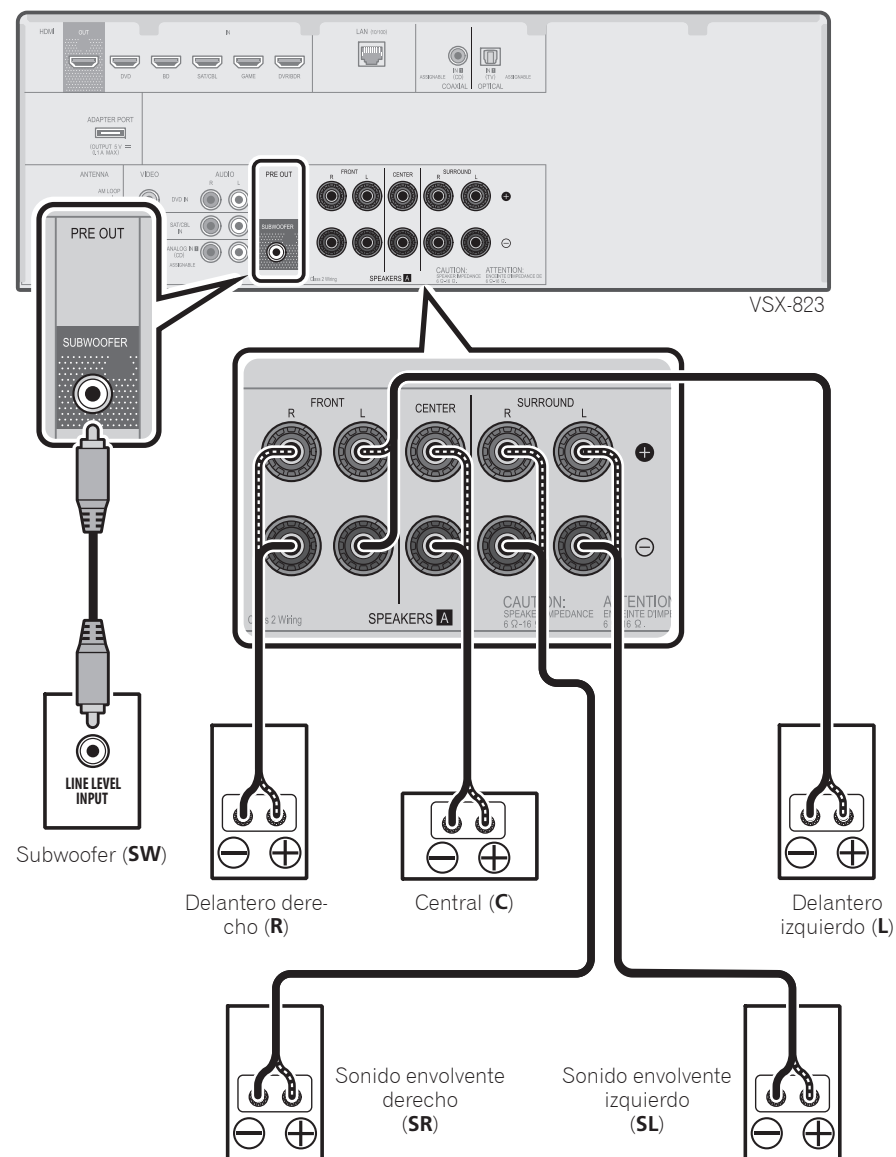

El tipo de terminales de altavoz central y de sonido envolvente para VSX-523 es distinto de este diagrama.

Puede utilizar los altavoces con una impedancia nominal de entre 6 Ω y 16 Ω.

## Conexión de componentes de reproducción y de un TV

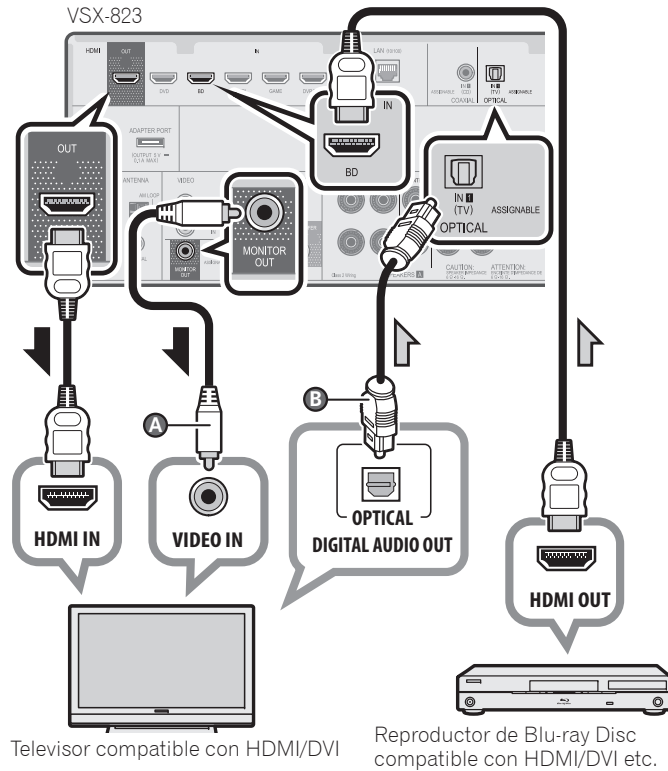

- *VSX-523 solamente:* La conexión de cable de vídeo compuesto (A) es necesaria para ver la pantalla OSD de la unidad en el televisor.
- *VSX-1023/VSX-823 solamente:* La pantalla OSD sólo se transmite desde el terminal HDMI OUT.
- Si el televisor no soporta la función HDMI Audio Return Channel (Canal de retorno de audio HDMI), se precisa una conexión de cable digital óptico (B) para escuchar el sonido del televisor a través del receptor.
- Si el televisor soporta la función HDMI Audio Return Channel (Canal de retorno de audio HDMI), el sonido del televisor llega al receptor a través del terminal HDMI, por lo que no hay necesidad de conectar un cable digital óptico (B). En este caso, ajuste **ARC** en el **HDMI Setup** (Configuración de HDMI) a **ON** → **⊕** "El menú **HDMI Setup**" en la página 32 (*VSX-523*), "**HDMI Setup**" en la página 52 (*VSX-1023/VSX-823*)
- Para obtener instrucciones sobre las conexiones y configuración del televisor, consulte el manual de funcionamiento del mismo.

## Conexión de antenas

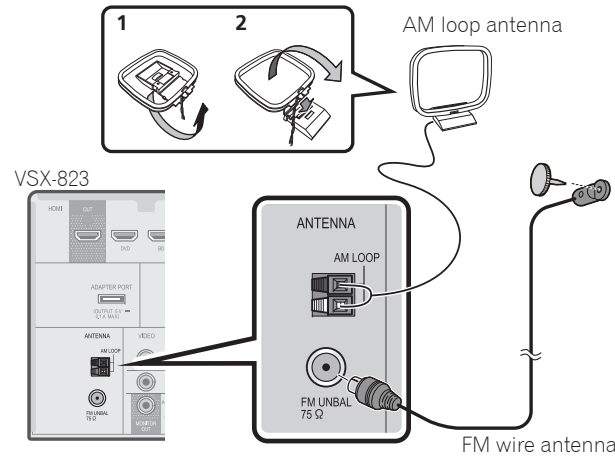

## Conexión a la red mediante la interfaz LAN

*VSX-1023/VSX-823 solamente*

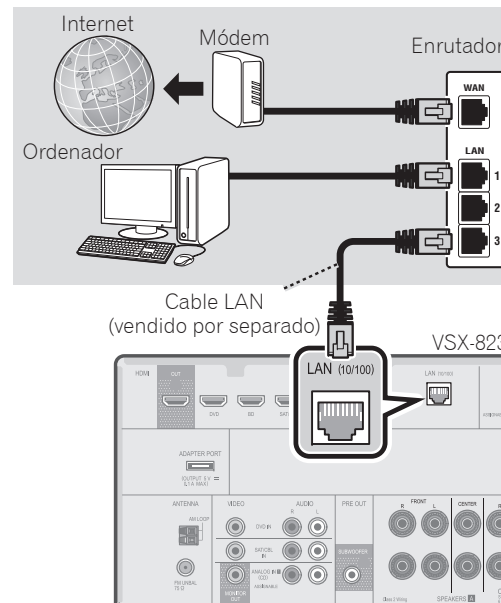

### Nota

- Consulte las instrucciones operativas en el CD-ROM adjunto si desea conectar un televisor o componente de reproducción mediante un método distinto de la conexión HDMI.
- Consulte las instrucciones operativas en el CD-ROM adjunto respecto a las conexiones de otros dispositivos.

### PRECAUCIÓN

- Sujete el cable de alimentación por la parte del enchufe. No desconecte la clavija tirando del cable; nunca toque el cable de alimentación con las manos mojadas, ya que esto puede causar cortocircuitos o descargas eléctricas. No coloque el equipo, un mueble ni ningún objeto encima del cable de alimentación. No dañe el cable de alimentación. No anude el cable ni lo ate a otros cables. Los cables de alimentación deben ser tendidos de manera tal que la probabilidad de que alguien los pise sea mínima. Un cable de alimentación dañado puede causar incendios y descargas eléctricas. Revise el cable de alimentación cada cierto tiempo. Si encuentra que está dañado, pida un cable de recambio al representante autorizado de Pioneer más cercano.

### PRECAUCIÓN PARA LA VENTILACIÓN

Cuando instale este aparato, asegúrese de dejar espacio en torno al mismo para la ventilación con el fin de mejorar la disipación de calor (por lo menos 40 cm encima, 20 cm detrás, y 20 cm en cada lado).

### ADVERTENCIA

Las ranuras y aberturas de la caja del aparato sirven para su ventilación para poder asegurar un funcionamiento fiable del aparato y para protegerlo contra sobrecalentamiento. Para evitar el peligro de incendio, las aberturas nunca deberán taparse ni cubrirse con nada (como por ejemplo, periódicos, manteles, cortinas) ni ponerse en funcionamiento el aparato sobre una alfombra gruesa o una cama.

D3-4-2-1-7b\*\_A1\_Es

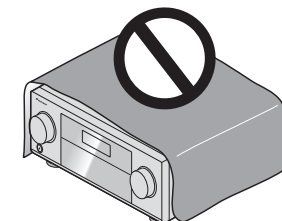

## STEP 2 Initial Setup

### Antes de comenzar

#### 1 Ponga las pilas en el mando a distancia.

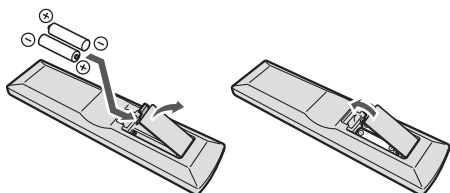

Las pilas suministradas con este equipo le permitirán comprobar las operaciones iniciales, pero no durarán mucho tiempo. Le recomendamos el empleo de pilas alcalinas porque tienen una vida útil de servicio más larga.

#### 2 Encienda el receptor y el televisor.

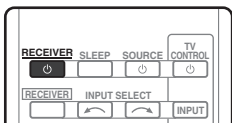

#### 3 Cambie la entrada de TV para que se conecte con el receptor.

#### 4 Active el subwoofer y suba el volumen.

#### ⚠ PRECAUCIÓN

- No use ni guarde pilas en lugares expuestos a la luz solar directa o en lugares con un calor excesivo, como el interior de un coche o cerca de un calefactor. Esto puede ocasionar fugas en las pilas, que se sobrecalienten, exploten o se incendien. También puede reducir su duración o rendimiento.
- Cuando introduzca las pilas, tenga cuidado de no dañar los muelles situados en los terminales (–) del compartimento. Podría provocar que las baterías experimenten alguna fuga o que se calienten en exceso.
- Al desechar pilas gastadas, deberá cumplir las regulaciones gubernamentales o las normas de las instituciones medioambientales públicas que se apliquen en su país/área.

### Configuración automática para sonido envolvente (MCACC)

La configuración de calibración acústica automática multicanal (MCACC) utiliza el micrófono incluido de configuración para medir y analizar el tono de prueba emitido por los altavoces. Esta configuración permite una medición y ajuste automáticos de alta precisión, al aplicarla creará un entorno de escucha óptimo para el usuario.

#### 📌 Importante

- Realice la medición en un entorno silencioso.
- Si tiene un trípode, utilícelo para situar el micrófono de modo tal que quede a nivel del oído en la posición de audición normal. En caso contrario, sitúe el micrófono a nivel del oído utilizando una mesa o silla.
- Es posible que no consiga una medición precisa si hay obstáculos entre los altavoces y la posición de escucha (micrófono).
- Durante la medición, apártese de la posición de escucha y opere el dispositivo mediante el control remoto y desde el lado exterior de todos los altavoces.

#### 1 Conecte el micrófono de configuración incluido en el equipo.

VSX-1023/  
VSX-823/  
VSX-523

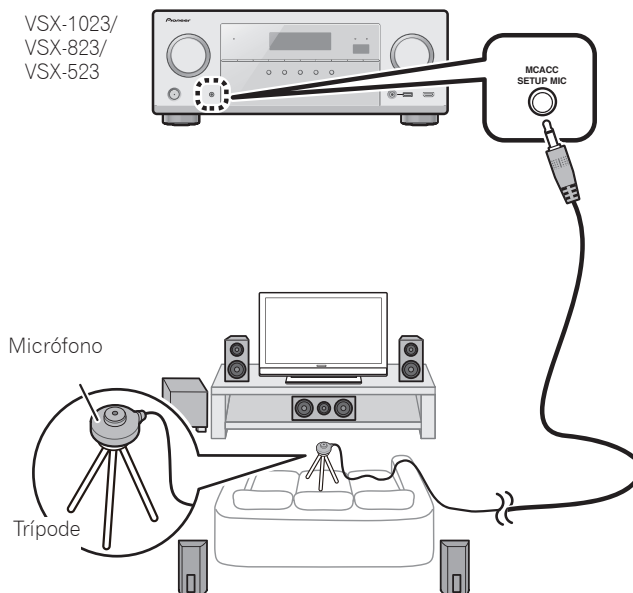

#### 2 Pulse **RECEIVER** en el mando a distancia y, a continuación, pulse el botón **HOME MENU**.

Aparece Home Menu en su televisor.

#### 3 Seleccione 'Auto MCACC' desde el Home Menu y luego pulse **ENTER**.

Se iniciará la medición automática.

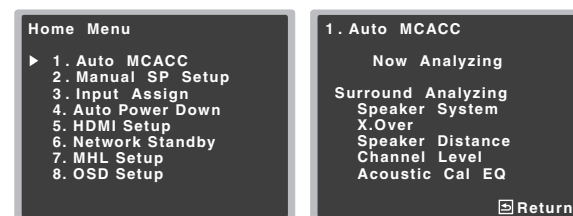

VSX-823

- La medición precisa entre 3 y 12 minutos.

#### 4 Siga las instrucciones que aparecen en pantalla.

- La configuración automática se ha completado cuando aparece la pantalla Home Menu.

#### 5 Asegúrese de que el micrófono de configuración esté desconectado.



## STEP 3 Reproducción básica

### Reproducción multicanal

VSX-523

VSX-1023 / VSX-823

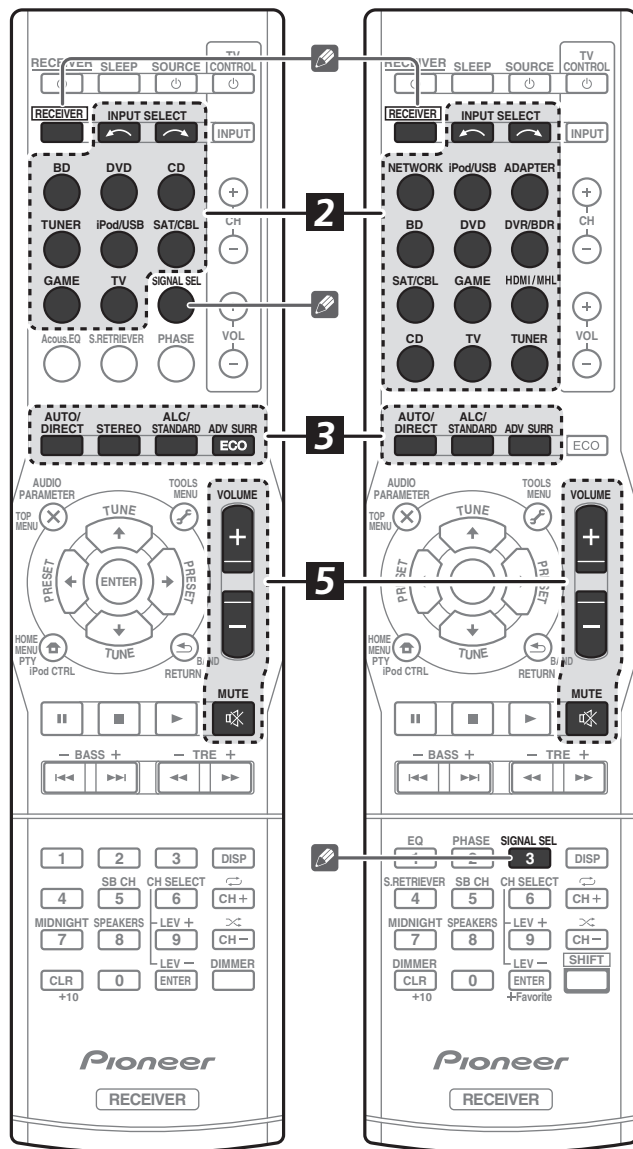

#### 1 Active el componente de reproducción.

Por ejemplo, active el reproductor de Blu-ray conectado al terminal **HDMI BD IN**.

#### 2 Active la entrada del receptor.

Por ejemplo, pulse **BD** para seleccionar la entrada **BD**.

#### 3 Pulse **AUTO/DIRECT** para seleccionar 'AUTO SURROUND'.

Pulse también **ALC/STANDARD** o **ADV SURR** para la reproducción multicanal. Seleccione su modo de escucha preferido.

#### 4 Inicie la reproducción del componente de reproducción.

Por ejemplo, inicie la reproducción del reproductor de discos Blu-ray.

#### 5 Use **VOLUME +/-** para ajustar el nivel del volumen.

Puede apagar el sonido pulsando el botón **MUTE**.

#### Nota

- Con objeto de escuchar el audio del componente fuente que está conectado a este receptor mediante un cable coaxial u óptico, elija la entrada **C1** (coaxial) u **O1** (óptica). (VSX-523: Pulse **SIGNAL SEL**. VSX-1023/VSX-823: Pulse **RECEIVER** y luego pulse **SIGNAL SEL**.)
- La entrada del receptor cambiará según corresponda, de modo que podrá hacer funcionar otros componentes mediante el mando a distancia. Para operar el receptor, en primer lugar pulse **RECEIVER** en el mando a distancia, luego pulse el botón pertinente para la función deseada.

### Escucha de la radio

#### 1 Pulse **TUNER** para seleccionar el sintonizador.

Si es preciso, pulse **BAND** para cambiar la banda (FM o AM).

#### 2 Pulse **TUNE ↑/↓** para sintonizar una emisora.

- Pulse **TUNE ↑/↓** durante aproximadamente un segundo. El receptor empezará a buscar la siguiente emisora.
- Si está escuchando una estación FM pero la recepción es débil, pulse **BAND** para seleccionar FM MONO y ajuste el modo de recepción del receptor a mono.

### Presintonización de emisoras

Si escucha una emisora de radio en particular a menudo, puede ser conveniente almacenar la frecuencia de la emisora en el receptor para luego recuperarla fácilmente cada vez que desee escuchar dicha emisora.

#### 1 Pulse **TOOLS** mientras recibe la señal de la emisora que desee guardar.

El número presintonizado está parpadeando.

#### 2 Pulse **PRESET ←/→** para seleccionar la emisora presintonizada que desee y luego pulse **ENTER**.

El número presintonizado deja de parpadear y el receptor guarda la emisora.

### Audición de emisoras preajustadas

Para poder utilizar esta función, primero deberá presintonizar algunas emisoras.

- Pulse **PRESET ←/→** para seleccionar la emisora presintonizada que desee.

## Reproducción de un iPod

- Es necesario esperar aproximadamente un minuto desde que se conecta la alimentación hasta que finaliza el inicio.

### 1 Conecte el iPod.

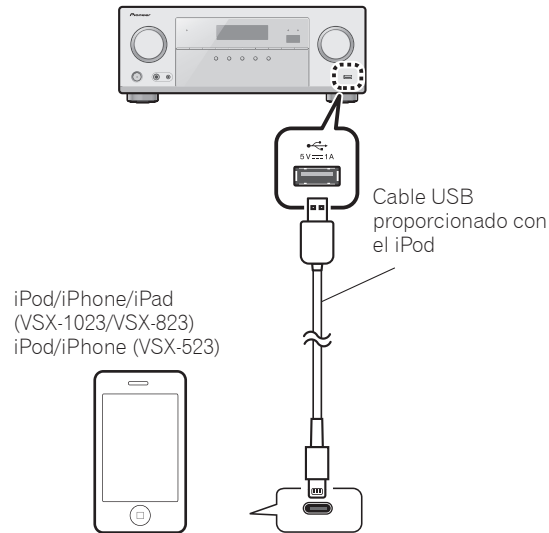

### 2 Pulse iPod/USB para seleccionar la entrada iPod/USB.

Cuando aparecen en pantalla los nombres de carpetas y archivos, está preparado para reproducir música desde el iPod.

### 3 Utilice ↑/↓/ para seleccionar una categoría y, a continuación, pulse ENTER para navegar en esa categoría.

- Para volver al nivel anterior en cualquier momento, pulse RETURN.

### 4 Utilice ↑/↓/ para examinar la categoría seleccionada (p. ej., álbumes).

- Utilice ←/→/ para pasar a los niveles anteriores/siguientes.

### 5 Siga buscando hasta que encuentre lo que quiere reproducir. A continuación, pulse ► para iniciar la reproducción.

## Recepción de emisoras de radio de Internet

*VSX-1023/VSX-823 solamente*

- Es necesario esperar aproximadamente un minuto desde que se conecta la alimentación hasta que finaliza el inicio.

### 📌 Importante

- Cuando utilice una conexión de Internet de banda ancha, es necesario un contrato con un proveedor de servicios de Internet. Para conocer más detalles, póngase en contacto con su proveedor de servicios de Internet más cercano.
- Para escuchar emisoras de radio de Internet tendrá que tener acceso a Internet de banda ancha de alta velocidad. Con un modem de 56 K o ISDN tal vez no pueda disfrutar de todos los beneficios de la radio de Internet.
- Acceso a los contenidos proporcionados por terceros requiere una conexión de Internet de alta velocidad y también puede ser requerido una cuenta registrada y una suscripción de pago. Los servicios de contenidos ofrecidos por terceros podrían modificarse, suspenderse o interrumpirse en cualquier momento y sin previo aviso. Pioneer se exime de cualquier responsabilidad en relación con tales acontecimientos. Pioneer no representa o garantiza que este servicio de contenidos se siga suministrando o este disponible por un determinado periodo de tiempo, y toda garantía expresa o implícita, será rechazada.

### 1 Pulse NETWORK varias veces para seleccionar la entrada NETRADIO.

Este receptor puede tardar varios segundos en tener acceso a la red.

### 2 Utilice ↑/↓/ para seleccionar la emisora de radio por Internet que desee escuchar y luego pulse ENTER.

Para disfrutar al máximo las muchas funciones de la unidad

Introduzca el CD-ROM en su ordenador y descargue el manual en PDF de la pantalla de menú para leerlo.

### Funciones

#### ■ Reproducción de un aparato USB

→📄 página 24 (VSX-523), página 28 (VSX-1023/VSX-823)

#### ■ ADAPTADOR Bluetooth para el disfrute inalámbrico de la música

→📄 página 31 (VSX-1023/VSX-823 solamente)

#### ■ Reproducción con funciones MULTIMEDIA

→📄 página 39 (VSX-1023/VSX-823 solamente)

#### ■ Ajuste de las opciones de Audio

→📄 página 28 (VSX-523), página 37 (VSX-1023/VSX-823)

#### ■ Uso de Home Menu

→📄 página 30 (VSX-523), página 49 (VSX-1023/VSX-823)

### Detección y solución de problemas

→📄 página 34 (VSX-523), página 62 (VSX-1023/VSX-823)



To register your product, find the nearest authorized service location, to purchase replacement parts, operating instructions, or accessories, please go to one of following URLs :

Pour enregistrer votre produit, trouver le service après-vente agréé le plus proche et pour acheter des pièces de rechange, des modes d'emploi ou des accessoires, reportez-vous aux URL suivantes :

**In the USA/Aux Etats-Unis**

<http://www.pioneerelectronics.com>

**In Canada/Aux Canada**

<http://www.pioneerelectronics.ca>

S018\_B1\_EnFr

© 2012 PIONEER CORPORATION.  
All rights reserved.

© 2012 PIONEER CORPORATION.  
Tous droits de reproduction et de traduction réservés.

---

**PIONEER CORPORATION**

1-1, Shin-ogura, Saiwai-ku, Kawasaki-shi, Kanagawa 212-0031, Japan

**PIONEER ELECTRONICS (USA) INC.**

P.O. BOX 1540, Long Beach, California 90801-1540, U.S.A. TEL: (800) 421-1404

**PIONEER ELECTRONICS OF CANADA, INC.**

340 Ferrier Street, Unit 2, Markham, Ontario L3R 2Z5, Canada TEL: 1-877-283-5901, 905-479-4411

**PIONEER EUROPE NV**

Haven 1087, Keetberglaan 1, B-9120 Melsele, Belgium TEL: 03/570.05.11

**PIONEER ELECTRONICS ASIACENTRE PTE. LTD.**

253 Alexandra Road, #04-01, Singapore 159936 TEL: 65-6472-7555

**PIONEER ELECTRONICS AUSTRALIA PTY. LTD.**

5 Arco Lane, Heatherton, Victoria, 3202, Australia, TEL: (03) 9586-6300

**PIONEER ELECTRONICS DE MEXICO S.A. DE C.V.**

Blvd.Manuel Avila Camacho 138 10 piso Col.Lomas de Chapultepec, Mexico, D.F. 11000 TEL: 55-9178-4270

K002\_B3\_En

## Free Manuals Download Website

<http://myh66.com>

<http://usermanuals.us>

<http://www.somanuals.com>

<http://www.4manuals.cc>

<http://www.manual-lib.com>

<http://www.404manual.com>

<http://www.luxmanual.com>

<http://aubethermostatmanual.com>

Golf course search by state

<http://golfingnear.com>

Email search by domain

<http://emailbydomain.com>

Auto manuals search

<http://auto.somanuals.com>

TV manuals search

<http://tv.somanuals.com>