

Pioneer *sound.vision.soul*

**AUDIO/VIDEO MULTI-CHANNEL
RECEIVER**

**RECEPTEUR AUDIOVISUEL A
VOIES MULTIPLES**

VSX-D414

VSX-D514

Operating Instructions

Mode d'emploi

Thank you for buying this Pioneer product. Please read through these operating instructions so you will know how to operate your model properly. After you have finished reading the instructions, put them away in a safe place for future reference.

If the socket outlets on the associated equipment are not suitable for the plug supplied with the product, the plug must be removed and appropriate one fitted. Replacement and mounting of an AC plug on the power supply cord of this unit should be performed only by qualified service personnel. The cut-off plug must be disposed of as an electrical shock hazard could exist if connected to a socket outlet.

D3-4-2-1a_En

WARNING – TO PREVENT FIRE OR SHOCK HAZARD, DO NOT EXPOSE THIS APPLIANCE TO RAIN OR MOISTURE.

D1-4-2-1_En

CAUTION – PREVENT ELECTRIC SHOCK DO NOT USE THIS (POLARIZED) PLUG WITH AN EXTENSION CORD, RECEPTACLE OR OTHER OUTLET UNLESS THE BLADES CAN BE FULLY INSERTED TO PREVENT BLADE EXPOSURE.

ATTENTION – POUR PREVENIR LES CHOCES ELECTRIQUES NE PAS UTILISER CETTE FICHE POLARISEE AVEC UN PROLONGATEUR UNE PRISE DE COURANT OU UNE AUTRE SORTIE DE COURANT, SAUF SI LES LAMES PEUVENT ETRE INSEREES A FOND SANS EN LAISSER AUCUNE PARTIE A DECOUVERT.

D2-4-4-1_EF

WARNING: Handling the cord on this product or cords associated with accessories sold with the product will expose you to lead, a chemical known to the State of California and other governmental entities to cause cancer and birth defects or other reproductive harm.

Wash hands after handling

D36-P4_En

IMPORTANT NOTICE – THE SERIAL NUMBER FOR THIS EQUIPMENT IS LOCATED IN THE REAR. PLEASE WRITE THIS SERIAL NUMBER ON YOUR ENCLOSED WARRANTY CARD AND KEEP IN A SECURE AREA. THIS IS FOR YOUR SECURITY.

D1-4-2-6-1_En

NOTE: This equipment has been tested and found to comply with the limits for a Class B digital device, pursuant to Part 15 of the FCC Rules. These limits are designed to provide reasonable protection against harmful interference in a residential installation. This equipment generates, uses, and can radiate radio frequency energy and, if not installed and used in accordance with the instructions, may cause harmful interference to radio communications. However, there is no guarantee that interference will not occur in a particular installation. If this equipment does cause harmful interference to radio or television reception, which can be determined by turning the equipment off and on, the user is encouraged to try to correct the interference by one or more of the following measures:

- Reorient or relocate the receiving antenna.
- Increase the separation between the equipment and receiver.
- Connect the equipment into an outlet on a circuit different from that to which the receiver is connected.
- Consult the dealer or an experienced radio/TV technician for help.

D8-10-1-2_En

This Class B digital apparatus complies with Canadian ICES-003.

Cet appareil numérique de la Classe B est conforme à la norme NMB-003 du Canada.

D8-10-1-3_EF

Information to User

Alteration or modifications carried out without appropriate authorization may invalidate the user's right to operate the equipment.

D8-10-2_En

CAUTION: This product satisfies FCC regulations when shielded cables and connectors are used to connect the unit to other equipment. To prevent electromagnetic interference with electric appliances such as radios and televisions, use shielded cables and connectors for connections.

D8-10-3a_En

Manufactured under license from Dolby Laboratories. "Dolby", "Pro Logic" and the double-D symbol are trademarks of Dolby Laboratories.

"DTS", and "DTS Digital Surround" are registered trademarks of Digital Theater Systems, Inc.

For U.S. and Australia Model



C67-7-3_En



The lightning flash with arrowhead, within an equilateral triangle, is intended to alert the user to the presence of uninsulated "dangerous voltage" within the product's enclosure that may be of sufficient magnitude to constitute a risk of electric shock to persons.

CAUTION
RISK OF ELECTRIC SHOCK
DO NOT OPEN

CAUTION:
TO PREVENT THE RISK OF ELECTRIC SHOCK, DO NOT REMOVE COVER (OR BACK). NO USER-SERVICEABLE PARTS INSIDE. REFER SERVICING TO QUALIFIED SERVICE PERSONNEL.



The exclamation point within an equilateral triangle is intended to alert the user to the presence of important operating and maintenance (servicing) instructions in the literature accompanying the appliance.

D1-4-2-3_En

IMPORTANT SAFETY INSTRUCTIONS

READ INSTRUCTIONS — All the safety and operating instructions should be read before the product is operated.

RETAIN INSTRUCTIONS — The safety and operating instructions should be retained for future reference.

HEED WARNINGS — All warnings on the product and in the operating instructions should be adhered to.

FOLLOW INSTRUCTIONS — All operating and use instructions should be followed.

CLEANING — The product should be cleaned only with a polishing cloth or a soft dry cloth. Never clean with furniture wax, benzene, insecticides or other volatile liquids since they may corrode the cabinet.

ATTACHMENTS — Do not use attachments not recommended by the product manufacturer as they may cause hazards.

WATER AND MOISTURE — Do not use this product near water — for example, near a bathtub, wash bowl, kitchen sink, or laundry tub; in a wet basement; or near a swimming pool; and the like.

ACCESSORIES — Do not place this product on an unstable cart, stand, tripod, bracket, or table. The product may fall, causing serious injury to a child or adult, and serious damage to the product. Use only with a cart, stand, tripod, bracket, or table recommended by the manufacturer, or sold with the product. Any mounting of the product should follow the manufacturer's instructions, and should use a mounting accessory recommended by the manufacturer.

CART — A product and cart combination should be moved with care. Quick stops, excessive force, and uneven surfaces may cause the product and cart combination to overturn.



VENTILATION — Slots and openings in the cabinet are provided for ventilation and to ensure reliable operation of the product and to protect it from overheating, and these openings must not be blocked or covered. The openings should never be blocked by placing the product on a bed, sofa, rug, or other similar surface. This product should not be placed in a built-in installation such as a bookcase or rack unless proper ventilation is provided or the manufacturer's instructions have been adhered to.

POWER SOURCES — This product should be operated only from the type of power source indicated on the marking label. If you are not sure of the type of power supply to your home, consult your product dealer or local power company.

LOCATION — The appliance should be installed in a stable location.

NONUSE PERIODS — The power cord of the appliance should be unplugged from the outlet when left un-used for a long period of time.

GROUNDING OR POLARIZATION

- If this product is equipped with a polarized alternating current line plug (a plug having one blade wider than the other), it will fit into the outlet only one way. This is a safety feature. If you are unable to insert the plug fully into the outlet, try reversing the plug. If the plug should still fail to fit, contact your electrician to replace your obsolete outlet. Do not defeat the safety purpose of the polarized plug.
- If this product is equipped with a three-wire grounding type plug, a plug having a third (grounding) pin, it will only fit into a grounding type power outlet. This is a safety feature. If you are unable to insert the plug into the outlet, contact your electrician to replace your obsolete outlet. Do not defeat the safety purpose of the grounding type plug.

POWER-CORD PROTECTION — Power-supply cords should be routed so that they are not likely to be walked on or pinched by items placed upon or against them, paying particular attention to cords at plugs, convenience receptacles, and the point where they exit from the product.

OUTDOOR ANTENNA GROUNDING — If an outside antenna or cable system is connected to the product, be sure the antenna or cable system is grounded so as to provide some protection against voltage surges and built-up static charges. Article 810 of the National Electrical Code, ANSI/NFPA 70, provides information with regard to proper grounding of the mast and supporting structure, grounding of the lead-in wire to an antenna discharge unit, size of grounding conductors, location of antenna-discharge unit, connection to grounding electrodes, and requirements for the grounding electrode. See Figure A.

LIGHTNING — For added protection for this product during a lightning storm, or when it is left unattended and unused for long periods of time, unplug it from the wall outlet and disconnect the antenna or cable system. This will prevent damage to the product due to lightning and power-line surges.

POWER LINES — An outside antenna system should not be located in the vicinity of overhead power lines or other electric light or power circuits, or where it can fall into such power lines or circuits. When installing an outside antenna system, extreme care should be taken to keep from touching such power lines or circuits as contact with them might be fatal.

OVERLOADING — Do not overload wall outlets, extension cords, or integral convenience receptacles as this can result in a risk of fire or electric shock.

OBJECT AND LIQUID ENTRY — Never push objects of any kind into this product through openings as they may touch dangerous voltage points or short-out parts that could result in a fire or electric shock. Never spill liquid of any kind on the product.

SERVICING — Do not attempt to service this product yourself as opening or removing covers may expose you to dangerous voltage or other hazards. Refer all servicing to qualified service personnel.

DAMAGE REQUIRING SERVICE — Unplug this product from the wall outlet and refer servicing to qualified service personnel under the following conditions:

- When the power-supply cord or plug is damaged.
 - If liquid has been spilled, or objects have fallen into the product.
 - If the product has been exposed to rain or water.
 - If the product does not operate normally by following the operating instructions. Adjust only those controls that are covered by the operating instructions as an improper adjustment of other controls may result in damage and will often require extensive work by a qualified technician to restore the product to its normal operation.
 - If the product has been dropped or damaged in any way.
 - When the product exhibits a distinct change in performance — this indicates a need for service.
- REPLACEMENT PARTS** — When replacement parts are required, be sure the service technician has used replacement parts specified by the manufacturer or have the same characteristics as the original part. Unauthorized substitutions may result in fire, electric shock, or other hazards.

SAFETY CHECK — Upon completion of any service or repairs to this product, ask the service technician to perform safety checks to determine that the product is in proper operating condition.

WALL OR CEILING MOUNTING — The product should not be mounted to a wall or ceiling.

HEAT — The product should be situated away from heat sources such as radiators, heat registers, stoves, or other products (including amplifiers) that produce heat.

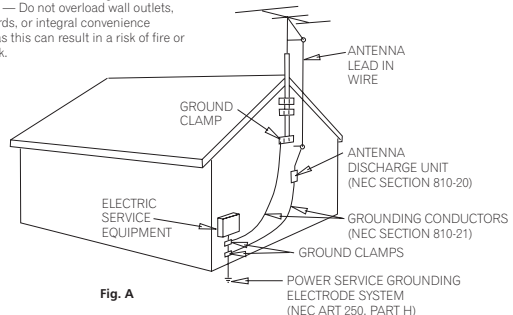

Fig. A

NEC — NATIONAL ELECTRICAL CODE

D1-4-2-2_En

Contents

01 Before you start

Checking what's in the box	6
Installing the receiver	6
Loading the batteries	6
Making cable connections	6
Operating range of remote control unit	6

02 5 minute guide

Introduction to home theater	7
Listening to surround sound	8
Using the Quick Setup	10

03 Connecting up

Connecting digital components	13
Connecting audio components	13
Connecting DVD 5.1 channel components ...	14
Connecting video components	14
Connecting antennas	16
FM wire antenna	16
AM loop antenna	16
Antenna snap connectors	16
Using external antennas	16
To improve FM reception	16
To improve AM reception	16
Connecting the speakers	17
Speaker terminals	17
Hints on speaker placement	18
Overhead view of speaker setup	18
3-D view of speaker setup	18
Extra Power mode speaker setup	19
AC outlet	19

04 Controls and displays

Remote Control	20
Front Panel	22
Display	24

05 Listening to your system

Playing sources	26
Listening in surround sound	26
Using the Advanced surround effects	27
Listening in stereo	28
Using the Virtual Surround Back mode (VSB)	28
Choosing the input signal	29
Using Loudness and Midnight listening	29
Using the tone controls	29
Selecting the multi-channel analog inputs ...	30
Using the sleep timer	30

06 Setting up the receiver

Choosing your receiver setup	31
Speaker setting	32
Subwoofer setting	32
Crossover frequency setting	33
LFE attenuator setting	33
Front speaker distance setting	33
Center speaker distance setting	33
Surround speaker distance setting	34
Subwoofer distance setting	34
Dynamic range control setting	34
Dual mono setting	34
Component video input settings	35
Digital input settings	35
Setting the relative volume level of each channel	36
Switching the speaker impedance	37

07 Using the tuner

Listening to the radio	38
Improving FM stereo sound	38
Saving station presets	39
Naming station presets	40
Listening to station presets	40

08 Making recordings

Making an audio or a video recording 41

09 Additional information

Troubleshooting 42

Resetting the main unit 44

Cleaning the unit 44

Specifications (VSX-D414) 44

Specifications (VSX-D514) 46

Checking what's in the box

Please check that you've received the following supplied accessories:

- AM loop antenna
- FM wire antenna
- Dry cell batteries (AA size IEC R6) x 2
- Remote control
- These operating instructions
- Warranty Card

Installing the receiver

Please note the following points:

- Do not place objects directly on top of this unit. This would prevent proper heat dispersal.
- When installing on a rack, shelf, etc., be sure to leave more than 8 inches (20 cm.) of space above the receiver.

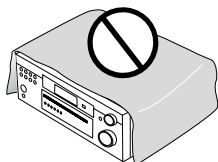

Loading the batteries

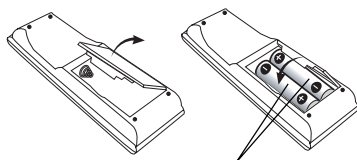

Dry cell batteries
(AA size IEC R6) x 2



Caution

Incorrect use of batteries may result in such hazards as leakage and bursting. Observe the following precautions:

- Never use new and old batteries together.
- Insert the plus and minus sides of the batteries properly according to the marks in the battery case.

- Batteries with the same shape may have different voltages. Do not use different batteries together.
- When disposing of used batteries, please comply with governmental regulations or environmental public instruction's rules that apply in your country or area.

Making cable connections

Make sure not to bend the cables over the top of this unit (as shown in the illustration). If this happens, the magnetic field produced by the transformers in this unit may cause a humming noise from the speakers.

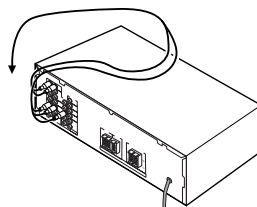

Operating range of remote control unit

The remote control may not work properly if:

- There are obstacles between the remote control and the receiver's remote sensor.
- Direct sunlight or fluorescent light is shining onto the remote sensor.
- The receiver is located near a device that is emitting infrared rays.
- The receiver is operated simultaneously with another infrared remote control unit.

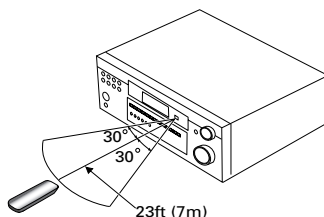

Introduction to home theater

You are probably used to using stereo equipment to listen to music, but may not be used to home theater systems that give you many more options (such as surround sound) when listening to soundtracks.

Home theater refers to the use of multiple audio tracks to create a surround sound effect, making you feel like you're in the middle of the action or concert. The surround sound you get from a home theater system depends not only on the speakers you have set up in your room, but also on the source and the sound settings of the receiver.

DVD-Video has become the basic source material for home theater due to its size, quality, and ease of use. Depending on the DVD, you can have up to seven different audio tracks coming from one disc, all of them being sent to different speakers in your system. This is what creates a surround sound effect and gives you the feeling of 'being there'.

This receiver will automatically decode Dolby Digital, DTS, or Dolby Surround DVD-Video discs, according to your speaker setup. In most cases, you won't have to make changes for realistic surround sound, but other possibilities (like listening to a CD with multi-channel surround sound) are explained in *Listening to your system*, starting on page 26.

Listening to surround sound

This receiver was designed with the easiest possible setup in mind, so with the following quick setup guide, you should have your system hooked up for surround sound in no time at all. In most cases, you can simply leave the receiver in the default settings.

1 Hook up your DVD player.

For surround sound, you'll want to hook up using a digital connection from the DVD player to the receiver. You can do this with either a coaxial, or an optical connection (you don't need to do both). If you hook up using an optical cable, you should refer to *Digital input settings* on page 35 to assign the optical input to DVD.

Use a video cord to connect the video output on your DVD to the receiver using the jacks shown below.

2 Hook up your TV.

Use a video cord to connect your receiver to the TV using the jacks as shown below.

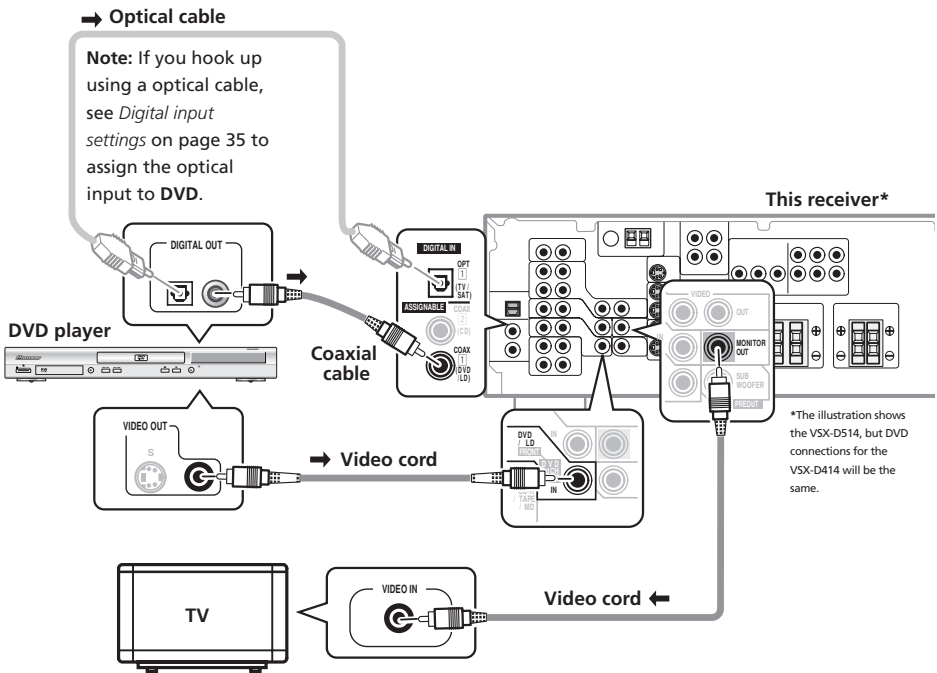

3 Connect your speakers.

A complete setup of six speakers (including the subwoofer) is shown here, but everyone's home setup will vary. Simply connect the speakers you have in the manner shown below. The receiver will work with just two stereo speakers (the front speakers in the diagram) but using at least three speakers is recommended, and all six is best. If you're not using a subwoofer, change the front speaker setting (see *Speaker setting* on page 32) to large.

Make sure you connect the speaker on the right to the right terminal and the speaker on the left to the left terminal. Also make sure the positive and negative (+/-) terminals on the receiver match those on the speakers. You can use speakers with a nominal impedance of 6Ω to 16Ω (see *Switching the speaker impedance* on page 37 if you're using speakers with an impedance of less than 8Ω).

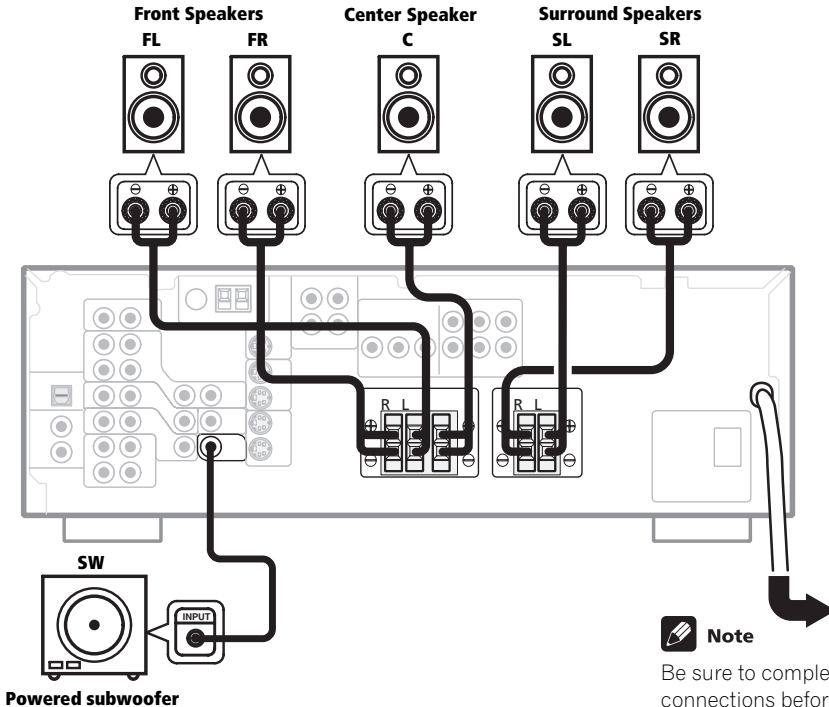

4 Plug in the receiver and switch it on, followed by your DVD player, your subwoofer and the TV.

Make sure you've set the video input on your TV to this receiver. Check the manual that came with the TV if you don't know how to do this.

Also make sure that **DVD/LD** is showing in the receiver's display, indicating that the DVD input is selected. If it isn't, press **DVD/LD** to set the receiver to the DVD input.

5 Press QUICK SETUP on the front panel to specify your speaker setup and your room size.

Use the **MULTI JOG** dial to select and **ENTER** to confirm your selection. See *Using the Quick Setup* below if you're unsure about the settings.

6 Play a DVD, and adjust the volume to your liking.

There are several other sound options you can select. See pages 26 to 28 for more on this. See also *Choosing your receiver setup* on pages 31 to 37 for more setup options.



Note

Depending on your DVD player or source discs, you may only get digital 2 channel stereo and analog sound. In this case, the listening mode must be set to **STANDARD** (it should already be set—see page 26 if you need to do this) if you want multi-channel surround sound.

Using the Quick Setup

You can use the Quick Setup to get your system up and running with just a few button presses. The receiver automatically makes the necessary settings after you have selected your speaker setup and room size. If you want to make more specific settings, refer to *Choosing your receiver setup* on pages 31 to 35. Use the front panel controls for the steps below.

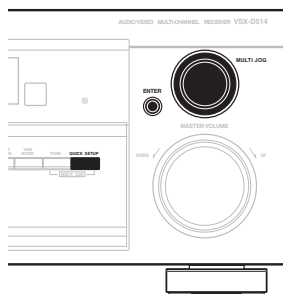

1 Press  STANDBY/ON to turn the power on.

2 Press QUICK SETUP.

The display prompts you to select your speaker setup.

3 Use the MULTI JOG dial to choose your speaker setup.

Cycle between the following choices:

5.1ch — 5.0ch — 4.1ch —
 2.0ch — 4.0ch
 2.1ch — 3.0ch — 3.1ch



Note

Check the table below to find the speaker setup that corresponds with your system.

	Front Speakers	Center Speaker	Surround Speakers	Sub Woofer
2.0 ch	√			
2.1 ch	√			√
3.0 ch	√	√		
3.1 ch	√	√		√
4.0 ch	√		√	
4.1 ch	√		√	√
5.0 ch	√	√	√	
5.1 ch	√	√	√	√

4 Press ENTER.

The display prompts you to select your room size.

5 Use the MULTI JOG dial to choose your room size.

Depending on the distance of your speakers from the listening position, choose between small, medium, or large (**S**, **M** or **L**), **M** being an average-sized room.

6 Press ENTER.

7 Use the MULTI JOG dial to choose your listening position.

You can cycle between the following choices:

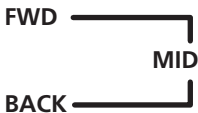

FWD – If you are nearer to the front speakers than the surround speakers

MID – If you are equal distance from the front and surround speakers

BACK – If you are nearer to the surround speakers than the front speakers

8 Press ENTER to confirm your setup.

The display shows the speaker setup, room size and listening position that you have selected.

Before making or changing the connections, switch off the power and disconnect the power cord from the AC outlet.

Audio/Video cords

Use audio/video cords (not supplied) to connect the audio/video components and a video cord to connect the monitor TV.

Connect red plugs to **R** (right), white plugs to **L** (left), and the yellow plugs to **VIDEO**.

Be sure to insert completely.

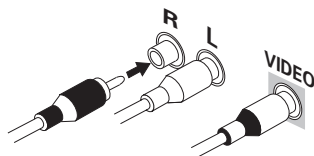

S-video cables (VSX-D514 only)

Use S-video cables (not supplied) to get clearer picture reproduction than regular video cords.

Connect from an S-video jack on the rear of the receiver to an S-video jack on the video component you are hooking up.

Be sure to insert completely.

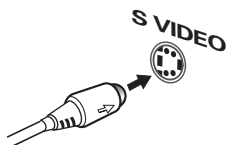

Component video cords (VSX-D514 only)

Use component video cords to get the best possible color reproduction of your video source. The color signal of the TV is divided into the luminance (**Y**) signal and the color (**PB** and **PR**) signals and then output. In this way, interference between the signals is avoided. Connect from the component video jacks on the rear of the receiver to the component video jacks on the video component you are hooking up.

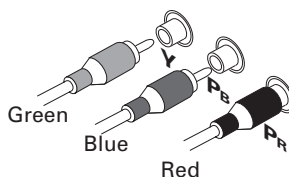

Digital audio cords/Optical cables

Commercially available digital audio coaxial cords (standard video cords can also be used) or optical cables (not supplied) are used to connect digital components to this receiver.

Be sure to insert completely.

Digital audio coaxial cord (or standard video cord)

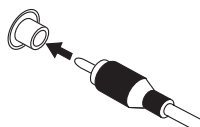

Optical cable

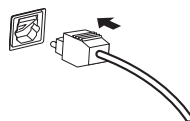

Connecting digital components

For proper decoding of Dolby Digital/DTS soundtracks, you need to make digital audio connections. You can do this by either coaxial or optical connections (you don't need to do both). The quality of these two types of connections is the same, but since some digital components only have one type of digital terminal, it is a matter of matching like with like (for example, the coaxial output from the component to the coaxial input on the receiver). This receiver has two coaxial and one optical inputs. Connect your digital components as shown below.

When connecting your equipment, always make sure the power is turned off and the power cord is disconnected from the wall outlet.

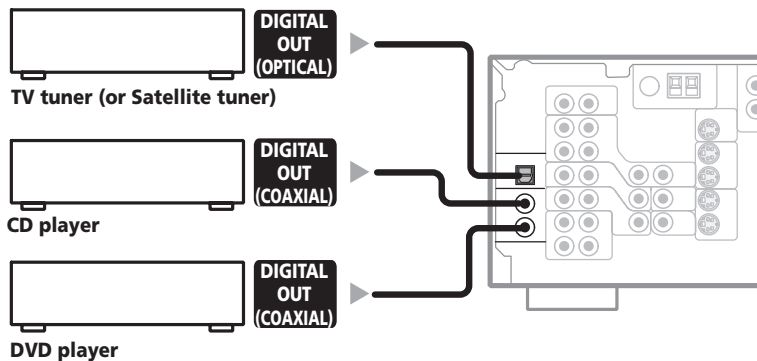

Note
The arrows indicate the direction of the audio signal.

Connecting audio components

To begin set up, connect your analog audio components (such as a cassette deck) to the jacks. For components you want to record with, you need to hook up four plugs (a set of stereo ins and a set of stereo outs), but for components that only play, you only need to hook up one set of stereo ins (two plugs). You should also hook up your digital components to analog audio jacks if you want to record to/from digital components (like an MD) to/from analog components. See above for more on digital connections.

When connecting your equipment, always make sure the power is turned off and the power cord is disconnected from the wall outlet.

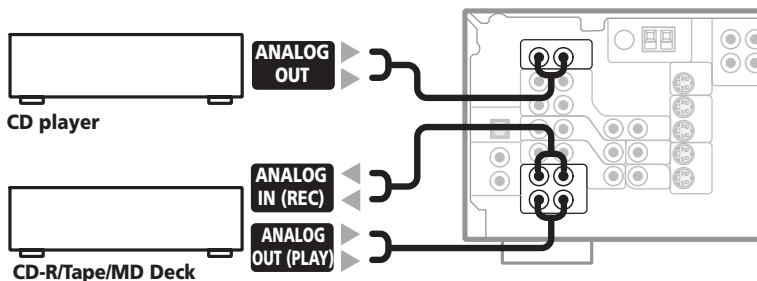

Note
The arrows indicate the direction of the audio signal.

Connecting DVD 5.1 channel components

If you prefer to use a separate component for decoding DVDs, you can connect a decoder or a DVD player with multi-channel analog outputs to the multi-channel inputs of this receiver.

When connecting your equipment, always make sure the power is turned off and the power cord is disconnected from the wall outlet.

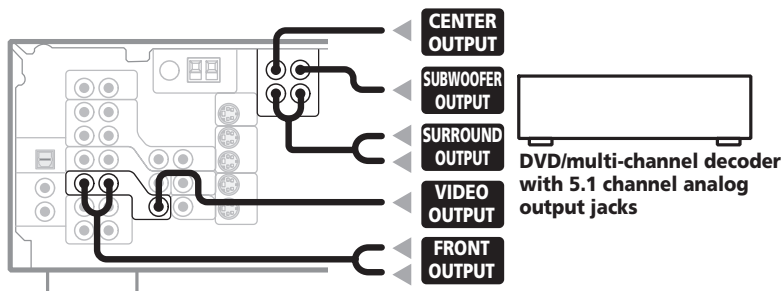

Note
The arrows indicate the direction of the signal.



Note

The 5.1 channel input can only be used when **DVD 5.1 ch** is selected (see page 30).

Connecting video components

Connect your video components to the jacks as shown below. Regarding digital video components (like a DVD player), you must use the connections pictured on this page for the video signal, but in order to hear a digital source (like a DVD) you should hook up the audio to a digital input (see previous page). It is also a good idea to hook up your digital components with analog audio connections (see previous page).

When connecting your equipment always make sure the power is turned off and the power cord is disconnected from the wall outlet.

VSX-D514 only – For better quality video, you can hook up using the component video jacks or the S-video jacks on the rear of the receiver instead of the regular video jacks. Make sure you connect to your TV in the same way that you've connected to your other video components.

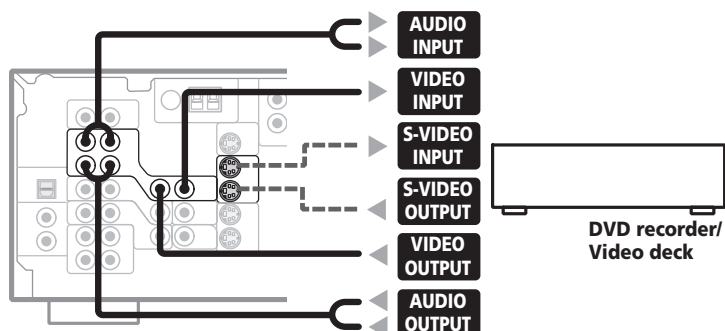

Note
The arrows indicate the direction of the signal.

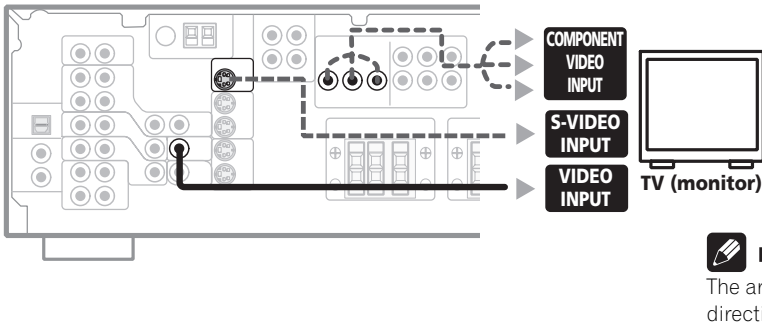
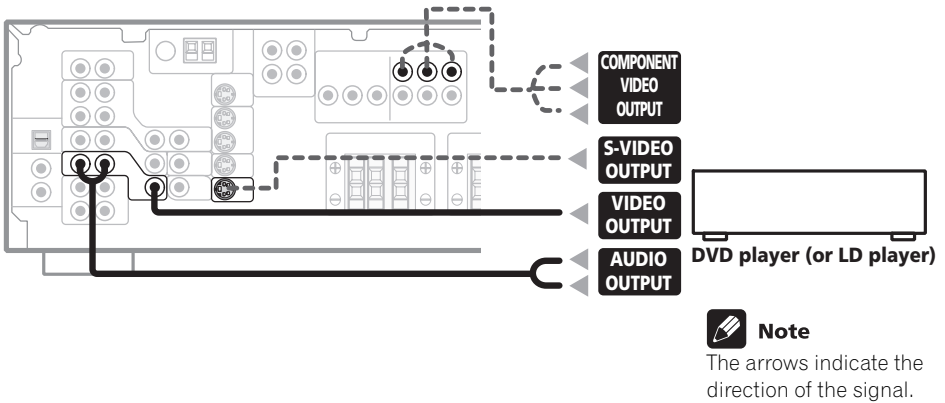
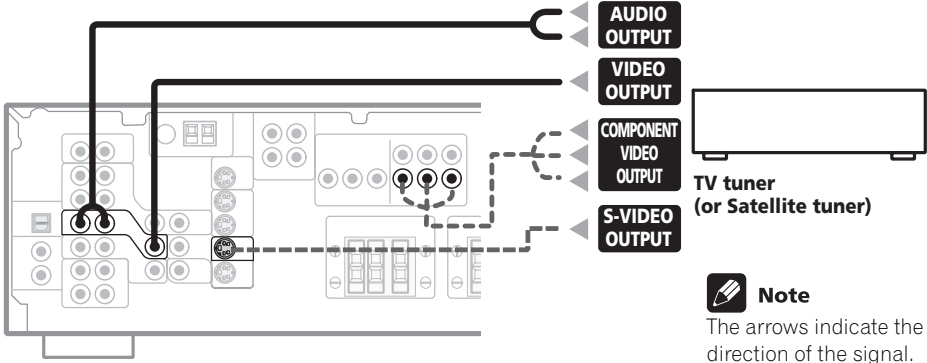

Connecting antennas

Connect the AM loop antenna and the FM wire antenna as shown below. To improve reception and sound quality, connect external antennas (see *Using external antennas* below). Always make sure that the receiver is switched off and unplugged from the wall outlet before making or changing any connections.

FM wire antenna

Connect the FM wire antenna and fully extend vertically along a window frame or other suitable area, etc.

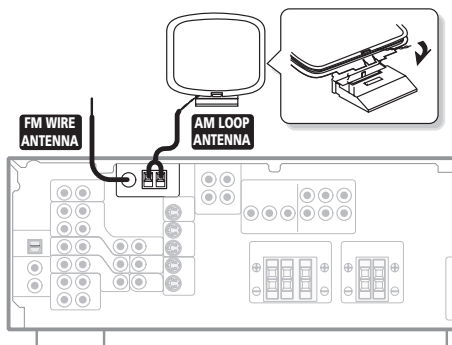

AM loop antenna

Assemble the antenna and connect to the receiver. Attach to a wall, etc. (if desired) and face in the direction that gives the best reception.

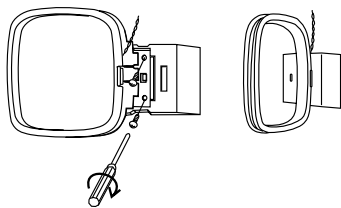

Antenna snap connectors

Twist the exposed wire strands together and insert into the hole, then snap the connector shut.

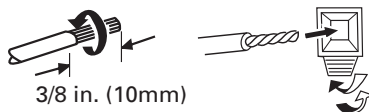

Using external antennas

To improve FM reception

Use an F connector to hook up an external FM antenna.

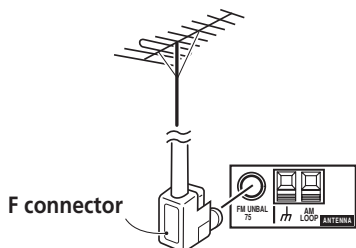

To improve AM reception

Connect a 15-18 foot length of vinyl-coated wire to the AM antenna terminal without disconnecting the supplied AM loop antenna.

For the best possible reception, suspend horizontally outdoors.

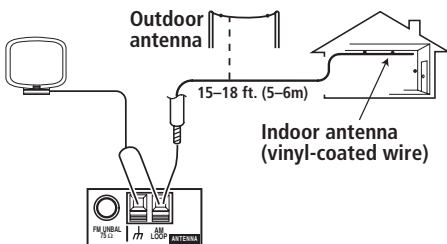

Connecting the speakers

A complete setup of six speakers (including the subwoofer) is shown here, but everyone's home setup will vary. Simply connect the speakers you have in the manner shown below. The receiver will work with just two stereo speakers (the front speakers in the diagram) but using at least three speakers is recommended, and a complete setup is best for surround sound. If you're not using a subwoofer, change the front speaker setting (see *Speaker setting* on page 32) to large.

Make sure you connect the speaker on the right to the right terminal and the speaker on the left to the left terminal. Also make sure the positive and negative (+/-) terminals on the receiver match those on the speakers. You can use speakers with a nominal impedance of 6Ω to 16Ω (see *Switching the speaker impedance* on page 37 if you're using speakers with an impedance of less than 8Ω).

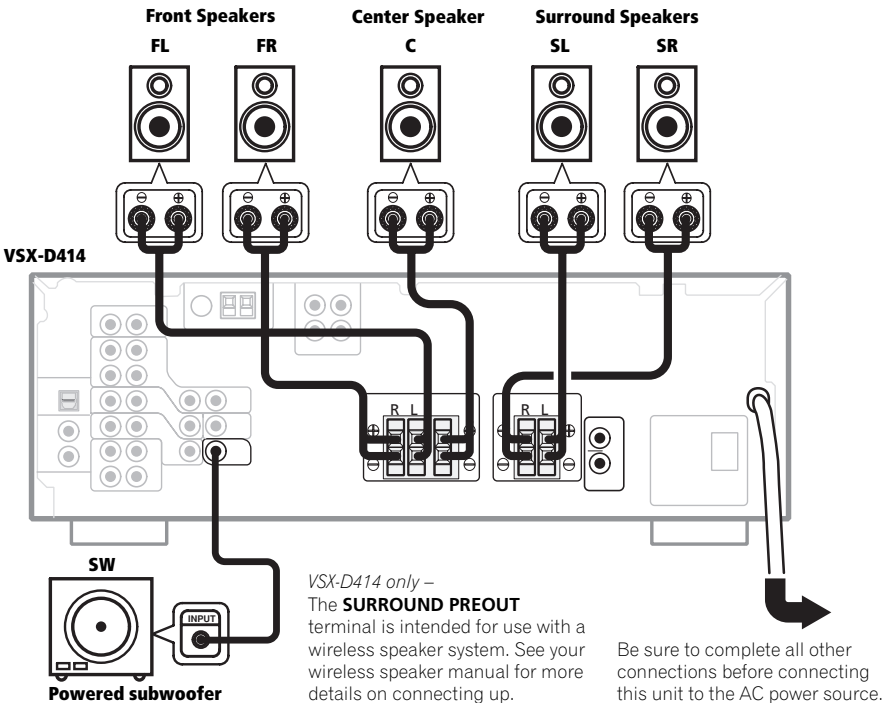

Speaker terminals

- 1 Twist around 1/2 inch of bare wire strands together.
- 2 Unclip the speaker terminal and insert the wire.
- 3 Snap shut the speaker terminal to secure.

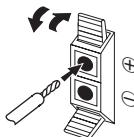

Note

The speaker terminals also accept single banana plugs.

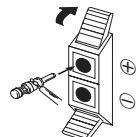

**Caution**

Make sure that all the bare speaker wire is twisted together and inserted fully into the speaker terminal. If any of the bare speaker wire touches the rear panel it may cause the power to cut off as a safety measure. Use good quality speaker wire to connect the speakers to the receiver.

Hints on speaker placement

Speakers are usually designed with a particular placement in mind. Some are designed to be floorstanding, while others should be placed on stands to sound their best. Some should be placed near a wall; others should be placed away from walls. We have provided a few tips on getting the best sound from your speakers (below), but you should also follow the guidelines on placement that the speaker manufacturer provided with your particular speakers to get the most out of them.

- Place the front left and right speakers at equal distances from the TV.
- When placing speakers near the TV, we recommend using magnetically shielded speakers to prevent possible interference, such as discoloration of the picture when the TV is switched on. If you do not have magnetically shielded speakers and notice discoloration of the TV picture, move the speakers farther away from the TV.
- Place the center speaker above or below the TV so that the sound of the center channel is localized at the TV screen.
- To achieve the best possible surround sound, install your speakers as shown below. Be sure all speakers are installed securely to prevent accidents and improve sound quality.

Overhead view of speaker setup

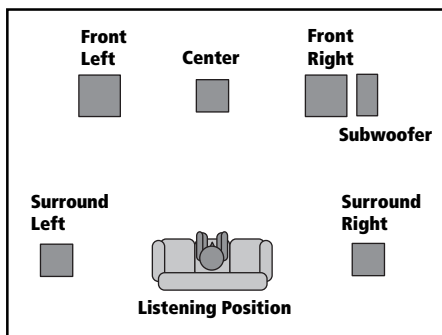
**Caution**

If you choose to install the center speaker on top of the TV, be sure to secure it with putty, or by other suitable means, to reduce the risk of damage or injury resulting from the speaker falling from the TV in the event of external shocks such as earthquakes.

- If possible, place the surround speakers slightly above ear level.
- Try not to place the surround speakers farther away from the listening position than the front and center speakers. Doing so can weaken the surround sound effect.

3-D view of speaker setup



Extra Power mode speaker set up

VSX-D414 only – see *Using the Advanced surround effects* on page 27 to switch on the Extra Power mode (**EX POWER**).

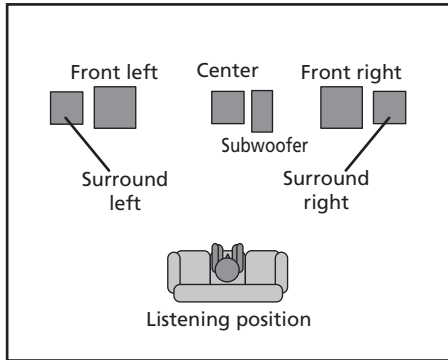

AC outlet

[switched 100 W (0.8 A) max]

Power supplied through this outlet is turned on and off by the receiver's power switch. Total electrical power consumption of connected equipment should not exceed 100 W (0.8 A).

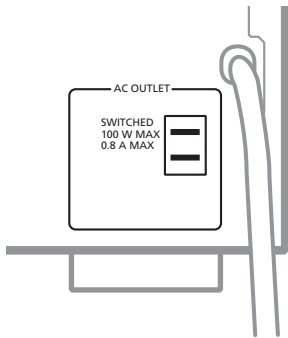

Caution

DO NOT CONNECT A MONITOR, TV SET, HEATER, OR SIMILAR APPLIANCE TO THIS UNIT'S AC OUTLET.

Do not connect appliances with high power consumption to the **AC OUTLET** in order to avoid overheating and fire risk. This can also cause the receiver to malfunction.



Note

This unit should be disconnected by removing the power plug from the wall socket when not in regular use (ex. when on vacation).

POWER-CORD CAUTION

Handle the power cord by the plug. Do not pull out the plug by tugging the cord and never touch the power cord when your hands are wet as this could cause a short circuit or an electric shock. Do not place the unit, a piece of furniture, etc., on the power cord, or pinch the cord. Never make a knot in the cord or tie it with other cords. The power cords should be routed such that they are not likely to be stepped on. A damaged power cord can cause a fire or give you an electrical shock. Check the power cord once in a while. When you find it damaged, ask your nearest Pioneer authorized service center or your dealer for a replacement.

Remote Control

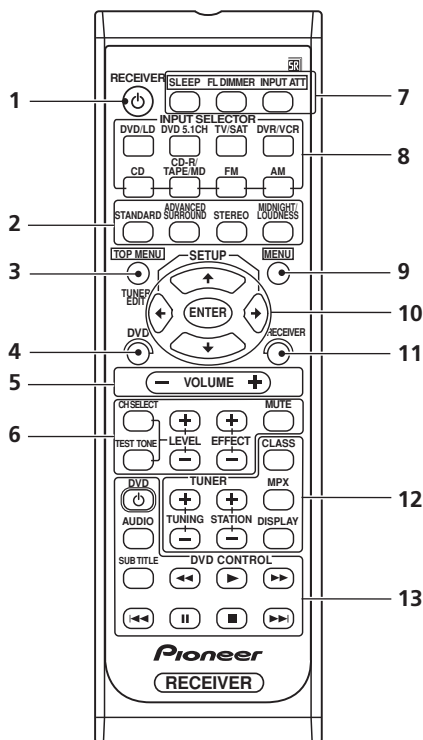

1 RECEIVER

Switches the receiver between on and standby.

2 STANDARD (pages 26, 36)

Press for Standard decoding and to switch between the various Pro Logic II options.

ADVANCED SURROUND (pages 27, 36)

Use to switch between the various surround modes.

STEREO (pages 28)

Switches direct playback on or off. Direct playback bypasses the tone controls and channel levels for the most accurate reproduction of a source.

MIDNIGHT/LOUDNESS (page 29)

Use to switch to Midnight or Loudness listening.

3 TOP MENU (DVD control)

Displays the disc 'top' menu of a DVD.

TUNER EDIT (receiver control)

(pages 39–40)

Press to memorize and name a station for recall.

4 DVD

Use to switch over to the DVD controls on the remote control.

Note

The DVD controls on the remote control (**TOP MENU**, **MENU**, $\leftarrow \rightarrow$ $\uparrow \downarrow$ and **ENTER/SETUP** buttons) can only be used for DVD control after pressing **DVD/LD** on the remote. See below for more on the separate **DVD CONTROL** buttons.

5 VOLUME

Use to set the overall listening volume.

6 CH SELECT (page 36)

Use to select a channel when setting up the surround sound of the receiver.

TEST TONE (page 36)

Use to sound the test tones when setting up the surround sound of the receiver.

LEVEL +/- (page 36)

Use to set up the levels of the surround sound of the receiver.

EFFECT +/- (page 27)

Use to add or subtract the amount of effect in the Advanced Surround modes.

MUTE

Use to mute the sound or restore the sound if it has been muted.

7 SLEEP (page 30)

Use to put the receiver in sleep mode and select the amount of time before the receiver turns off.

FL DIMMER

Use this button to make the fluorescent display (FL) dimmer or brighter.

INPUT ATT

Use to attenuate (lower) the level of an analog input signal to prevent distortion.

8 INPUT SELECTOR buttons

Use to select the input source.

9 MENU (DVD control)

Use to access different menus associated with your DVD player.

10     **and ENTER/SETUP buttons**

Use these arrow buttons when setting up your surround sound system. These buttons are also used to control DVD menus/options.

11 RECEIVER

Use to switch to the receiver controls on the remote control. Also used when setting up the surround sound for the receiver.

12 Tuner controls (page 38–40)

The **TUNING +/-** buttons can be used to find radio frequencies. The **STATION +/-** buttons can be used to select preset radio stations.

CLASS (page 40)

Use to switch between the three banks (classes) of station presets.

MPX (page 38)









Use to switch between auto stereo and mono reception of FM broadcasts. If the signal is weak then switching to mono will improve the sound quality.

DISPLAY (page 40)

Use to switch the display between the station preset name and the frequency.

13 DVD CONTROL buttons

You can use these buttons to control a Pioneer DVD player connected to your system.

Button	What it does
DVD 	Turns DVD power on/off.
AUDIO	Changes the audio language or channel.
SUBTITLE	Displays/changes the subtitles included in multilingual DVD-Video discs.
	Press to start fast reverse scanning.
	Starts playback.
	Press to start fast forward scanning.
	Stops playback.
	Pauses a disc that's playing, or restarts a paused disc.
	Skips to the start of the current track or chapter, then to previous tracks/chapters.
	Skips to the next track or chapter.

Front Panel

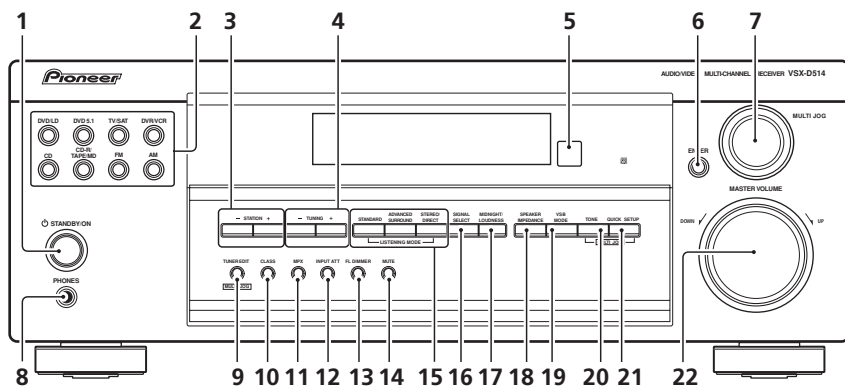

1 **STANDBY/ON**

Switches the receiver between on and standby.

2 **INPUT SELECT** buttons

Use to select the input source.

3 **STATION (+/-)** buttons (page 40)

Selects station presets when using the tuner.

4 **TUNING (+/-)** buttons (page 38)

Selects the frequency when using the tuner.

5 **Remote sensor**

Receives the signals from the remote control.

6 **ENTER**

7 **MULTI JOG** dial

The **MULTI JOG** dial performs a number of tasks. Use it to select options after pressing **TOPE**, **QUICK SETUP** or **TUNER EDIT**.

8 **PHONES** jack

Use to connect headphones.

9 **TUNER EDIT** (pages 39–40)

Press to memorize and name a station for recall.

10 **CLASS** (pages 39–40)

Switches between the three banks (classes) of station presets.

11 **MPX** (page 38)

Press the **MPX** button to receive a radio broadcast in mono.

12 **INPUT ATT**

Use to attenuate (lower) the level of an analog input signal to prevent distortion.

13 **FL DIMMER**

Use this button to make the fluorescent display (FL) dimmer or brighter.

14 **MUTE**

Use to mute the sound or restore the sound if it has been muted.

15 **LISTENING MODE** buttons

STANDARD (pages 26, 36)

Press for Standard decoding and to switch between the various Pro Logic II options.



Note

When the headphones are connected, there is no sound output from the speakers.

ADVANCED SURROUND (pages 27, 36)

Use to switch between the various surround modes.

STEREO/DIRECT (page 28)

Switches direct playback on or off. Direct playback bypasses the tone controls and channel levels for the most accurate reproduction of a source.

16 SIGNAL SELECT (page 29)

Use to select between an analog or digital signal.

17 MIDNIGHT/LOUDNESS (page 29)

Use to switch to Midnight or Loudness listening.

18 SPEAKER IMPEDANCE (page 37)

Use to switch the speaker impedance when using low-impedance speakers.

19 VSB MODE (page 28)

Press to switch the Virtual Surround Back mode on or off.

20 TONE (page 29)

Press this button to access the bass and treble controls, which you can then adjust with the **MULTI JOG** dial.

21 QUICK SETUP (page 10)

22 MASTER VOLUME

Display

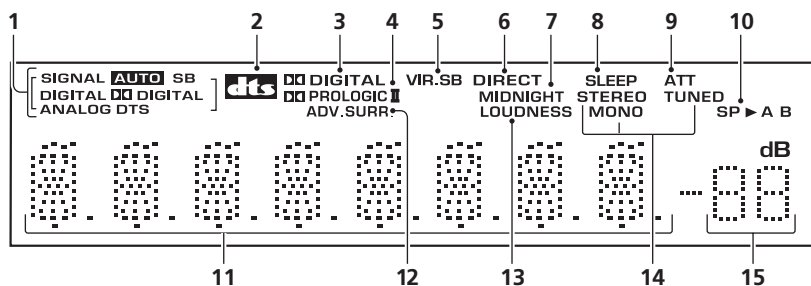

1 SIGNAL SELECT indicators

Lights to indicate the type of input signal assigned for the current component:

AUTO : Lights when AUTO signal select is on.

DIGITAL : Lights when a digital audio signal is detected.

DIGITAL : Lights when a Dolby Digital signal is detected.

ANALOG : Lights when an analog signal is detected.

DTS : Lights when a source with DTS audio signal is detected.

SB : Lights when a source (such as DTS-ES and Dolby Digital EX) with surround back channel information is detected.

2 **dtS**

When the Standard mode of the receiver is on, this lights to indicate decoding of a DTS signal.

3 **DIGITAL**

When the Standard mode of the receiver is on, this lights to indicate decoding of a Dolby Digital signal.

4 **PRO LOGIC II**

When the Standard mode of the receiver is on, this lights to indicate Prologic II decoding.

5 **VIR. SB**

Lights during Virtual surround back processing.

6 **DIRECT**

Lights when source direct playback is selected. Direct playback bypasses the tone controls and channel levels for the most accurate reproduction of a source.

7 **MIDNIGHT**

Lights during Midnight listening.

8 **SLEEP**

Lights when the receiver is in sleep mode.

9 **ATT**

Lights when **INPUT ATT** is used to attenuate (reduce) the level of the input signal (can only be used with an analog signal).

10 **Speaker indicator**

Shows if the speaker system is on or not.

SP ►A means speakers are switched on. **SP ►** means the headphones are connected.

11 Character display

12 ADV. SURR. (Advanced Surround)

Lights when one of the Advanced Surround listening modes of the receiver is selected.

13 LOUDNESS

Lights during Loudness listening.

14 TUNER indicators

STEREO : Lights when a stereo FM broadcast is being received in auto stereo mode.

MONO : Lights when the mono mode is set using the **MPX** button.

TUNED : Lights when a broadcast is being received.

15 Master volume level

Shows the overall volume level. **--- dB** indicates the minimum level, and **- 0dB** indicates the maximum level.



Note

Depending on the level settings you make for each channel, the maximum level can range between -10dB and -0dB .

Playing sources

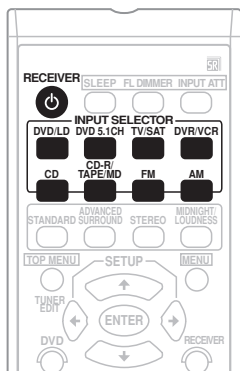

- 1 Turn on the power of the playback component.
- 2 Turn on the power of the receiver.
- 3 Use the INPUT SELECTOR buttons to select the source you want to playback.
- 4 Start playback of the component you selected in step 1.

Listening in surround sound

Using this receiver, you can listen to any source in surround sound. However, the options available will depend on your speaker setup and the type of source you're listening to.

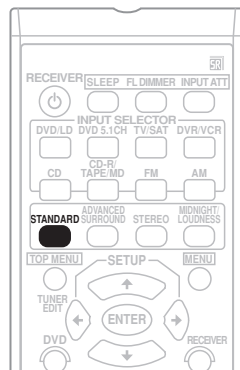

- While listening to a source, press **STANDARD**.

If the source is Dolby Digital, DTS, or Dolby Surround encoded, the proper decoding format will automatically be selected and shows in the display.

With two channel sources, press **STANDARD** repeatedly to select from:

- **Dolby Pro Logic II MOVIE** – Up to 5.1 channel sound, especially suited to movie sources
- **Dolby Pro Logic II MUSIC** – Up to 5.1 channel sound, especially suited to music sources
- **Dolby Pro Logic** – 4.1 channel surround sound (sound from the surround speakers is mono)

Note

- You can't use the **STANDARD** mode with 96kHz PCM sources.

Using the Advanced surround effects

The Advanced surround effects can be used for a variety of additional surround sound effects. Most Advanced Surround modes are designed to be used with film soundtracks, but some modes are also suited for music sources. Try different settings with various soundtracks to see which you like.

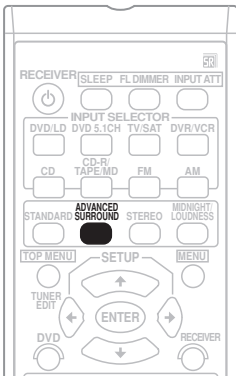

- **Press ADVANCED SURROUND repeatedly to select a listening mode.**
 - **ADV. MOVIE** – Simulates the relaxed environment of a movie theater, and is suitable for watching movies.
 - **ADV. MUSIC** – Simulates the acoustic environment of a large concert hall and is suitable for music or musical sources.
 - **TV SURR.** – This mode produces surround sound for both mono and stereo TV sources. It is useful for older movies recorded with mono soundtracks.
 - **SPORTS** – This is designed for sports programs with a lot of action, adding to the excitement by bringing background action to the forefront.

- **GAME** – Useful when playing video games. It works especially well with sound moving from left to right in game software with a lot of movement.
- **EXPANDED** – This mode is especially designed to give sound depth to stereo sources, and lets you hear two-channel (stereo) signals as simulated multi-channel surround sound. Use with Dolby Pro Logic for a stereo surround effect. You can also use with Dolby Digital sources for a wider stereo field than the Standard modes.
- **5-STEREO (VSX-D514)**– This can be selected to give multi-channel sound to a stereo source, using all of the speakers in your setup.
- **EX POWER (VSX-D414)**– Gives additional energy and depth to a stereo source by using the surround speakers in addition to the front speakers (see the diagram on page 19 for the Extra Power mode speaker setup).
- **PHONES SURROUND** – When listening through headphones, you can still get the effect of overall surround.

Note

- If you press **ADVANCED SURROUND** when the headphones are connected, the **PHONES SURROUND** mode will automatically be selected.
- You can't use the Advanced Surround listening modes with 96kHz PCM sources.

Tip

- The Advanced Surround effects can be adjusted in the range of **10** to **90** by pressing **EFFECT +/-**. The effect level can be set for each Advanced Surround mode. The Standard mode cannot be changed.

Listening in stereo

When you select **STEREO** or **DIRECT**, you will hear the source through just the front left and right speakers (and possibly your subwoofer depending on your speaker settings). Dolby Digital and DTS multichannel sources are downmixed to stereo.

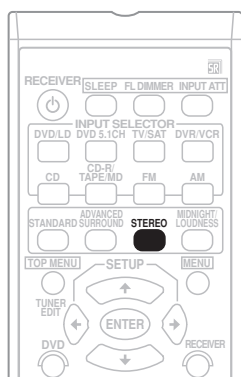

- While listening to a source, press **STEREO/DIRECT** (**STEREO** on the remote control) for stereo playback.

Press repeatedly to switch between:

- **STEREO** – The audio is heard with your surround settings and you can still use the Midnight, Loudness, and Tone control functions.
- **DIRECT** – Bypass all effects and surround settings so that the audio remains as close to the source audio signal as possible.



Note

If you switch on Midnight listening, Loudness, or the Tone controls when **DIRECT** is selected, the receiver automatically switches to **STEREO**.

Using the Virtual Surround Back mode (VSB)

Selecting this mode allows you to hear a virtual back channel through your surround speakers. For example, you can choose to listen to sources with no surround back channel information (for example, 5.1 encoded material) with emulated 6.1 encoding (**VSB ON**). Sometimes the material may sound better in the 5.1 format for which it was originally encoded. In this case you can simply switch it off (**VSB OFF**).

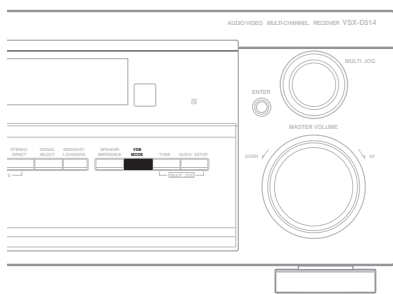

- Press **VSB MODE** (front panel) repeatedly to switch the virtual surround back channel on or off.

Note that this is only possible when you're listening in surround sound (**STANDARD** or **ADVANCED SURROUND** should be selected).

Choosing the input signal

You need to hook up a component to both analog and digital inputs on the back of the receiver to select between input signals.

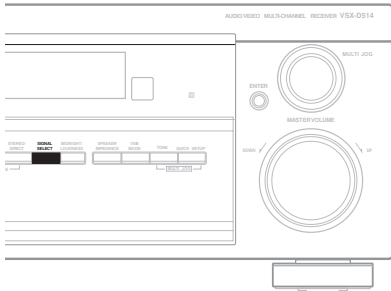

- Press **SIGNAL SELECT** (front panel) to select the input signal corresponding to the source component.

Each press switches between **AUTO**, **ANALOG** and **DIGITAL**. The default is **AUTO**.

When set to **DIGITAL**, **DIGITAL** lights when a Dolby Digital signal is input, and **DTS** lights when a DTS signal is input.

Note

- This receiver can only play back Dolby Digital, PCM (32kHz, 44kHz, 48kHz, and 96 kHz) and DTS digital signal formats. With other digital signal formats, set to **ANALOG**.
- You may get digital noise when a LD or CD player compatible with DTS is playing an analog signal. To prevent noise, make the proper digital connections (page 13) and set the signal input to **DIGITAL**.
- Some DVD players don't output DTS signals. For more details, refer to the instruction manual supplied with your DVD player.
- You can only select **DIGITAL** if the source you selected is assigned to a digital input. See page 35 for more on the digital input settings.

Using Loudness and Midnight listening

The Loudness listening feature can be used to get good bass and treble from music sources at low volume levels.

The Midnight listening feature allows you to hear effective surround sound of movies at low volume levels. The effect automatically adjusts according to the volume at which you're listening.

- Press **MIDNIGHT/LOUDNESS**. Each press cycles through the effects as follows:



Using the tone controls

Depending on what you are listening to, you may want to adjust the bass or treble using the front panel tone control.

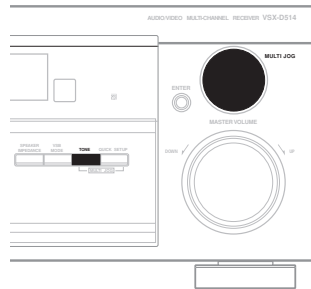

- 1 Press **TONE** to select the frequency you want to adjust.

Each press switches between **BASS** and **TREBLE**.

2 Use the MULTI JOG dial to change the amount of bass or treble as necessary.

Wait about five seconds for your changes to be input automatically.



Note

- The tone controls can only be used with the Stereo sound mode.
- When the receiver is switched to Direct, using the tone controls automatically switches the receiver to Stereo mode.

Selecting the multi-channel analog inputs

Connect a DVD player with 5.1 channel output to listen to 5.1 channel playback.

• Press DVD 5.1 to listen to the multi-channel analog inputs.

You can use either the front panel or the remote control to do this.



Note

- When 5.1 channel playback is selected, you can't use the **SIGNAL SELECT**, **INPUT ATT**, **TOPE**, and **MIDNIGHT/LOUDNESS** buttons, as well as the Standard, Advanced Surround, and Stereo/Direct sound modes.
- When 5.1 channel playback is selected, only the volume and channel levels can be set.

Using the sleep timer

The sleep timer switches the receiver into standby after a specified amount of time so you can fall asleep without worrying about the receiver being left on all night. Use the remote control to set the sleep timer.

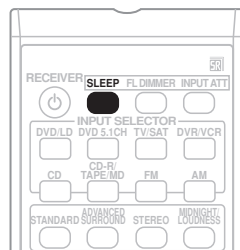

- Press **SLEEP** repeatedly to set the sleep time.

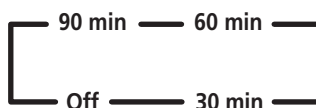

Tip

- You can check the remaining sleep time at any time by pressing **SLEEP** once. Pressing repeatedly will cycle through the sleep options again.
- You can also switch off the sleep timer simply by switching off the receiver.

Choosing your receiver setup

Even though you may already have your system up and running after using the *5 minute guide* on pages 7 to 11, you should also be sure to complete the following set up operations to ensure the best possible surround sound. This is particularly important when using Dolby surround. You only need to make these settings once (unless you change the placement of your current speaker system or add new speakers, etc.). Refer to the following pages for details on each of the settings.



Note

If you are using the Pioneer S-FCRW230/240 speaker system, you'll have to set the Crossover frequency to **200 Hz**. You can leave the Speaker setting and the Subwoofer setting in the default settings.

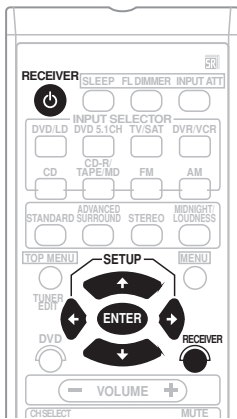

- 1 Press **RECEIVER** to turn the power on.
- 2 Press **RECEIVER**.
- 3 Use **←** or **→** to choose the option you want to adjust.

It will be easiest to adjust each of the settings in turn, following the order below (and on the following pages). The current setting is shown for each option as you cycle through the display.

Speaker setting (page 32)

Specify the number and type of speakers you have connected.

Subwoofer setting (page 32)

Specify how the subwoofer is used.

Crossover frequency setting (page 33)

Determine which frequencies will be sent to the subwoofer (or large speakers).

LFE attenuator setting (page 33)

Specify the peak level for the LFE channel.

Front speaker distance setting (page 33)

Specify the distance from your listening position to your front speakers.

Center speaker distance setting (page 33)

Specify the distance from your listening position to your center speaker.

Surround speaker distance setting (page 34)

Specify the distance from your listening position to your surround speakers.

Subwoofer distance setting (page 34)

Specify the distance from your listening position to your subwoofer.

Dynamic range control setting (page 34)

Compress the dynamic range of the sound track.

Dual mono setting (page 34)

Isolate one channel when listening to discs with dual mono encoding.

Component video input settings (page 35)*VX5-D514 only*

Specify the components to be assigned to the component video inputs (below).

- Component video 1 input setting
- Component video 2 input setting

Digital input settings (page 35)

Specify the components to be assigned to the digital inputs (below).

- Coaxial digital input 1 setting
- Coaxial digital input 2 setting
- Optical digital input 1 setting

4 Use ↑ or ↓ to adjust the setting.

The setting is entered automatically.

5 Repeat steps 3 and 4 to set other surround modes.**6 When you're done, press ENTER to exit.****Note**

The setting display is automatically exited after 3 minutes of inactivity.

Speaker setting

- Default setting: **S** (all speakers)

You must let the receiver know how many speakers you have, and how big they are. The size you choose (large or small) determines how much bass is sent from the receiver to the speakers.

In the display, **F**, **C**, and **S** refer to front, center, and surround speakers respectively. Speaker size is denoted as **L** for large speakers, **S** for small speakers, and ***** (asterisk) if no speaker is connected.

- **Cycle through the available choices using ↑ or ↓ and choose a configuration that matches your speaker setup.**

One of the following configurations should match your setup:

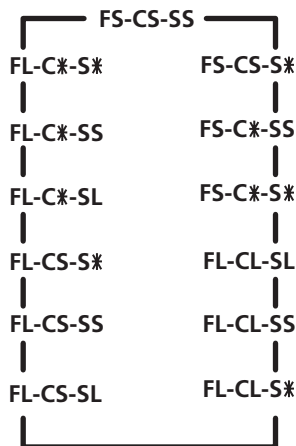
**Note**

- If the cone size (diameter) of the speaker is larger than 5 inches, set the speaker size to **L**.
- If you're not using a subwoofer, we recommend setting the front speakers to **L**.

Subwoofer setting

- Default setting: **YES**

You can choose whether the subwoofer is used or not. Use the plus (**PLUS**) setting for extra bass.

- **Use ↑ or ↓ to select a subwoofer setting:**

YES

Sends bass frequencies from the small (**S**) speakers to the subwoofer.

PLUS

Sends bass frequencies from all speakers to the subwoofer (**L** speakers will also output bass).

NO

No bass frequencies are sent to the subwoofer.

 **Note**

- If you chose the small front speaker setting, **SW YES** is automatically set and locked.
- You can only select the **PLUS** setting if the front speakers are set to **L**.

Crossover frequency setting

- Default setting: **100 Hz**

Crossover frequency is the point where the receiver divides the high and low sounds (the frequencies) between the speakers. Since most smaller speakers can't handle deep bass tones, you can send these sounds to the subwoofer (or if you don't have a subwoofer, the large (**L**) speakers in your system) instead of the speakers set to small (**S**) in your setup. Choose the point at which you want the frequency routed to the subwoofer (or **L** speakers).

We recommend setting this to **200 Hz** if your **S** speakers are smaller bookshelf-type speakers.

- Use **↑** or **↓** to specify the crossover frequency for your small speakers:

100 Hz

Sends bass frequencies below 100 Hz to the subwoofer (or **L** speakers).

150 Hz

Sends bass frequencies below 150 Hz to the subwoofer (or **L** speakers).

200 Hz

Sends bass frequencies below 200 Hz to the subwoofer (or **L** speakers).

 **Note**

If all speakers (front, center, and surround) are set to **L**, the crossover frequency can't be set because there are no **S** speakers (***) appears in the display).

LFE attenuator setting

- Default setting: **0 dB**

Dolby Digital and DTS audio sources include ultra-low bass tones. Set the LFE attenuator as necessary to prevent the ultra-low bass tones from distorting the sound from the speakers.

- Use **↑** or **↓** to set the attenuation level (0 dB, 10 dB or ** dB(∞)).



 **Note**

When ∞ is selected (** appears in the display), LFE is not available.

Front speaker distance setting

- Default setting: **10 ft.**

Sets the distance from the front speakers to the listening position.

- Use **↑** or **↓** to set the distance of the front speakers from the main listening position (within a range of 0.5 ft. to 45 ft.).

Center speaker distance setting

- Default setting: **10 ft.**

The center speaker is normally placed directly in the front of the listening room and closer to the listening position than the front speakers. This means that the sound from the center speaker will be heard before the front speakers. To prevent this, set the center speaker distance setting to delay the sound from the center speaker so that the sound from the front and center speakers will be heard at the same time.

- Use **↑** or **↓** to set the distance of the center speaker from the main listening position (within a range of 0.5 ft. to 45 ft.).

**Note**

When **C*** is selected in the speaker setting, the center distance can't be set.

Surround speaker distance setting

- Default setting: **10 ft.**

Like the center speaker, you should set the distance of the surround speakers accurately to hear sounds coming from both front and surround speakers at the same time.

- **Use ↑ or ↓ to set the distance of the surround speakers from the main listening position (within a range of 0.5 ft. to 45 ft.).**

**Note**

When **S*** is selected in the speaker setting, the surround distance can't be set.

Subwoofer distance setting

- Default setting: **10 ft.**

Like your speakers, you should set the distance of your subwoofer accurately to hear sounds coming from all speakers at the same time.

- **Use ↑ or ↓ to set the distance of the subwoofer from the main listening position (within a range of 0.5 ft. to 45 ft.).**

**Note**

When **NO** is selected in the subwoofer setting, the subwoofer distance can't be set.

Dynamic range control setting

- Default setting: **OFF**

Dynamic range is the difference between the loudest and softest sounds in any given signal. With this setting, you can compress the dynamic range, so that low level sounds can be heard more easily (sounding relatively louder) yet louder sounds won't be too overbearing.

- **Press ↑ or ↓ to set the dynamic range control (OFF, MAX, or MID).**

**Note**

- When listening at low volumes, set to **MAX** for maximum dynamic range compression.
- Dynamic range control is effective only when a Dolby Digital signal is being played back.

Dual mono setting

- Default setting: **ch1**

The dual mono setting can only be used when listening to Dolby Digital discs with dual mono encoding. These discs are not widely used, but are sometimes used when it is necessary to have one language on one channel and a different language on the other. With this setting you can choose which channel in the dual mono setting you want to listen to.

If Dolby Digital mode is switched on, you will hear the channel you have selected (either **ch1** or **ch2**) through your center speaker. With Dolby Digital mode off, or if you don't have a center speaker, you will hear the channel you have selected through both front speakers. In the **Lch1.Rch2** setting, the left front speaker will play channel 1 and the right front speaker will play channel 2.

- **Use ↑ or ↓ to cycle through the possible DUAL MONO settings.**

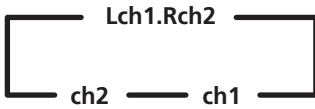

Component video input settings

VSX-D514 only

Here you tell the receiver what components you have hooked up to the component video jacks on the back of the receiver.

Component video 1:

- Default settings: DVD
- Use **↑** or **↓** to assign the component video 1 input (DVD, TV, DVR or OFF).

Component video 2:

- Default settings: TV
- Use **↑** or **↓** to assign the component video 2 input (DVD, TV, DVR or OFF).

Digital input settings

Here you tell the receiver what components you have hooked up to the coaxial and optical **DIGITAL IN** jacks on the back of the receiver. After you assign a component to a digital jack, whenever you select that component, (for example, a DVD player) the receiver automatically changes to the digital input setting and **DIGITAL** shows in the display.

Coaxial digital 1:

- Default settings: DVD
- Use **↑** or **↓** to assign the coaxial digital 1 input (DVD, TV, CD, CDR, DVR or OFF).

Coaxial digital 2:

- Default setting: CD
- Use **↑** or **↓** to assign the coaxial digital 2 input (DVD, TV, CD, CDR, DVR or OFF).

Optical digital 1:

- Default setting: TV
- Use **↑** or **↓** to assign the coaxial digital 1 input (DVD, TV, CD, CDR, DVR or OFF).



Note

You can't assign two inputs to the same function. For example, assigning input 1 to the default setting of input 2 automatically switches input 2 to **OFF**.

Setting the relative volume level of each channel

- Default setting: **0 dB**

For best surround sound playback, you should set the relative channel levels from the main listening position. You can set separate levels for each surround mode.

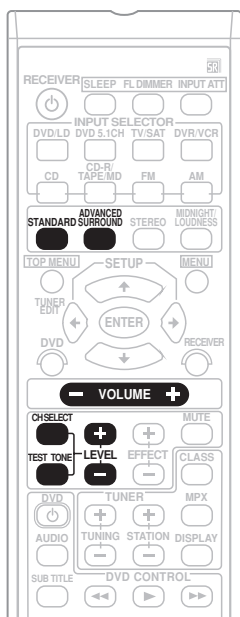

- 1 Press **STANDARD**.
You can also press **ADVANCED SURROUND**.

- 2 Press **TEST TONE** to output the test tone.

The test tone is output in the following order (depending on the speaker setting):

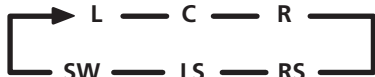

Note

If you don't hear a test tone from one of your speakers, please refer to *Speaker setting* on page 32 to make sure you have correctly specified your speaker setup.

- 3 Press **VOLUME +/-** to adjust the volume to an appropriate level.

- 4 Use **LEVEL +/-** to adjust the speaker levels in turn.

You should hear the test tone at the same volume from each speaker when seated in the main listening position. The channel level range is ± 10 dB.

- 5 When you're done, press **TEST TONE** to turn off the test tone.

Tip

The speaker volume can be adjusted without outputting the test tone by pressing **CH SELECT** and then using **LEVEL +/-**. However, you can only adjust the level of the speakers currently active in the mode you're listening to. You can set separate levels for the **STANDARD**, **STEREO** and **DVD 5.1 ch** modes, as well as for each **ADVANCED SURROUND** mode.

Note

- Since the subwoofer transmits an ultra-low frequency its sound may seem quieter than it actually is.
- Using test tones to set up your speaker system will overwrite any previous settings you had for the **STANDARD** or **ADVANCED SURROUND** modes.

Switching the speaker impedance

We recommend using speakers of 8Ω with this system, but it is possible to switch the impedance setting if you plan to use speakers with a 6Ω impedance rating.

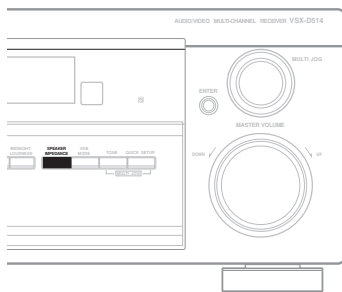
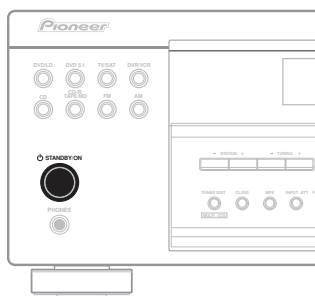

- **With the receiver in standby, press STANDBY/ON while holding down the SPEAKER IMPEDANCE button.**

Each time you do this, you switch between the impedance settings:

- **SP 6 OHM** – Use this setting if your speakers are rated at 6Ω.
- **SP 8 OHM** – Use this setting if your speakers are rated at 8Ω or more.

Listening to the radio

The following steps show you how to tune to FM and AM radio broadcasts using the automatic (search) and manual (step) tuning functions. Once you are tuned to a station you can memorize the frequency for recall later—see *Saving station presets* on the next page for more on how to do this.

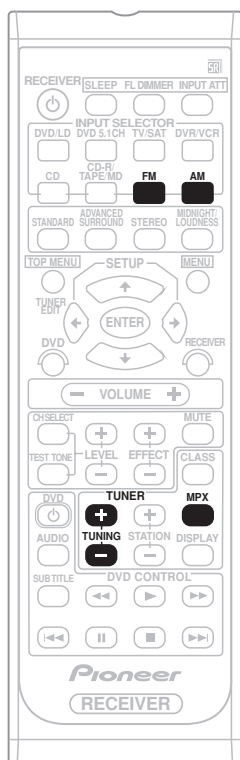

- 1 Press the **FM** or **AM** buttons to select the tuner.
- 2 Tune to a station.
There are three ways to do this:

Automatic tuning

To search for stations in the currently selected band, press and hold the **TUNING + / -** buttons for about a second. The receiver will start searching for the next station, stopping when it has found one. Repeat to search for other stations.

Manual tuning

To change the frequency one step at a time, press the **TUNING + / -** buttons.

High speed tuning

Press and hold the **TUNING + / -** buttons for high speed tuning. Release the button at the frequency you want.

Improving FM stereo sound

If the **TUNED** or **STEREO** indicators don't light when tuning to an FM station because the signal is weak, press the **MPX** button to switch the receiver into mono reception mode. This should improve the sound quality and allow you to enjoy the broadcast.

Saving station presets

If you often listen to a particular radio station, it's convenient to have the receiver store the frequency for easy recall whenever you want to listen to that station. This saves the effort of manually tuning in each time. This unit can memorize up to 30 stations, stored in three banks, or classes, (A, B and C) of 10 stations each. When saving an FM frequency, the **MPX** setting (see previous page) is also stored. Use the front panel controls to store station presets.

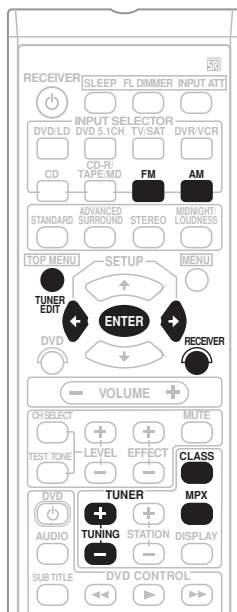
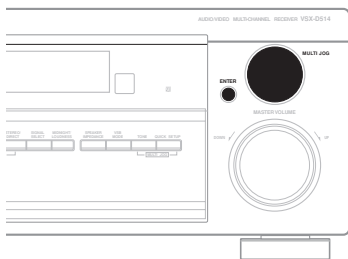
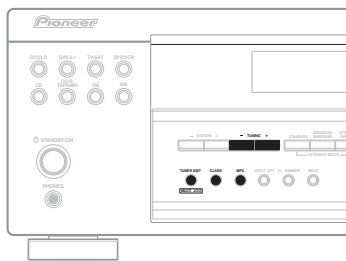

1 Tune to a station you want to memorize.

See *Listening to the radio* (previous page) for more on this.

2 If you're using the remote control, press RECEIVER.

3 Press TUNER EDIT.

The display shows **ST. MEMORY**, then a blinking memory class.

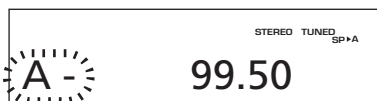

4 Press CLASS to select one of the three classes then press $\leftarrow \rightarrow$ to select the station preset you want.

You can also use the the **MULTI JOG** dial (front panel) to select a station preset.

5 Press ENTER.

After pressing **ENTER**, the preset class and number stop blinking and the receiver stores the station.

Naming station presets

For easier identification, you can name your station presets.

1 Choose the station preset you want to name.

See *Listening to station presets* (this page) for how to do this.

2 If you're using the remote control, press RECEIVER.

3 Press TUNER EDIT.

The display shows **ST. NAME**, then a blinking cursor at the first character position.

4 Input the name you want.

Names can be up to four characters long.

- Use the front panel **MULTI JOG** dial or the remote control $\leftarrow \rightarrow$ buttons to select characters.
- Press **ENTER** to confirm a character. If no character is input, a space is input.
- The name is stored when **ENTER** is pressed after choosing the fourth character.



Note

- To erase a station name, simply repeat steps 1-3 and input four spaces instead of a name.



Tip

- Once you have named a station preset, you can press **DISPLAY** when listening to a station to switch the display between the name and the frequency.

Listening to station presets

Having stored up to 30 stations (see previous page), preset stations can be easily recalled.

1 Press the AM or FM buttons to select the tuner.

2 Press CLASS to select the class in which the station is stored.

Press repeatedly to cycle through classes A, B and C.

3 Press STATION +/- to select the station preset you want.



Note

- If the receiver is left disconnected from the AC power outlet for an extended period, the station memories will be lost and will have to be reprogrammed.

Making an audio or a video recording

You can make an audio or a video recording from the built-in tuner, or from an audio or video source connected to the receiver (such as a CD player or TV) through the analog jacks. You will need to connect a CD recorder, tape deck, MD, VCR, or DVR deck to the **CD-R/TAPE/MD** or **DVR/VCR** outputs on the receiver to do so (see pages 13–14 for more on this).



Note

- The receiver's volume, balance, tone (bass, treble, loudness), and surround effects have no effect on the recorded signal.

1 Select the source you want to record.

Use the **INPUT SELECTOR** buttons to do this.

2 Select the input signal (if necessary).

Press **SIGNAL SELECT** on the front panel to select the input signal corresponding to the source component (see page 29 for more on this).

3 Prepare the source you want to record.

Tune to the radio station, load the CD, video, DVD etc.

4 Prepare the recorder (connected to either the **CD-R/TAPE/MD** or **DVR/VCR** outputs).

Insert a blank tape, MD, video etc. into the recording device and set the recording levels.

Refer to the instructions that came with the recorder if you are unsure how to do this. Most video recorders set the audio recording level automatically—check the component's instruction manual if you're unsure.

5 Start recording, then start playback of the source component.

Troubleshooting

Incorrect operations are often mistaken for trouble and malfunctions. If you think that there is something wrong with this component, check the points below. Sometimes the trouble may lie in another component. Investigate the other components and electrical appliances being used. If the trouble cannot be rectified even after exercising the checks listed below, ask your nearest Pioneer authorized service center or your dealer to carry out repair work.

Problem	Remedy
The power does not turn on.	<ul style="list-style-type: none"> • Connect the power plug to the wall outlet. • Disconnect the power plug from the outlet, and insert again. • Make sure there are no loose strands of speaker wire touching the rear panel. This could cause the receiver to shut off automatically.
No sound is output when a function is selected.	<ul style="list-style-type: none"> • Make sure the component is connected correctly (refer to pages 12–17). • Press MUTE on the remote control to turn muting off. • Adjust the MASTER VOLUME.
No image is output when a function is selected.	<ul style="list-style-type: none"> • Make sure the component is connected correctly (refer to pages 12–15). • Select the correct component (use the INPUT SELECTOR buttons).
Considerable noise in radio broadcasts.	<ul style="list-style-type: none"> • Tune in the correct frequency. • Connect the antenna (refer to page 16). • Route any other cables away from the antenna terminals and wires. • Fully extend the FM wire antenna, position for best reception, and secure to a wall. • Connect an outdoor FM antenna (refer to page 16). • Adjust the direction and position for best reception. • Connect an additional internal or external AM antenna (refer to pages 16). • Turn off the equipment causing the noise or move it away from the receiver. • Place the antenna farther away from the equipment causing the noise.
Broadcast stations cannot be selected automatically.	<ul style="list-style-type: none"> • Connect an outdoor antenna (refer to page 16).

Problem	Remedy
No sound from surround or center speakers.	<ul style="list-style-type: none"> • Refer to <i>Speaker setting</i> on page 32 to check the speaker settings. • Refer to <i>Setting the relative volume level of each channel</i> on page 36 to check the speaker levels. • Connect the speakers properly (refer to pages 17–18).
Noise during playback of a cassette deck.	<ul style="list-style-type: none"> • Move the cassette deck further from your receiver, until the noise disappears.
Sound is produced from other components, but not from LD or DVD player.	<ul style="list-style-type: none"> • Set the SIGNAL SELECT to AUTO, DIGITAL or ANALOG according to the type of connections made. (refer to page 29). • Set the digital input settings correctly (refer to page 35). • Make digital connections (refer to page 13) and set the SIGNAL SELECT to DIGITAL (refer to page 29). • Refer to the instruction manual supplied with the DVD player.
No sound is output or a noise is output when software with DTS is played back.	<ul style="list-style-type: none"> • Set the digital volume level of the player to full, or to the neutral position. • Refer to the manual supplied with the DVD player.
When a search is performed by a DTS compatible CD player during playback, noise is output.	<ul style="list-style-type: none"> • This is not a malfunction, but be sure to turn the volume down to prevent the output of loud noise from your speakers.
Can't operate the remote control.	<ul style="list-style-type: none"> • Replace the batteries (refer to page 6). • Operate within 23 feet (7 m), 30° of the remote sensor on the front panel (refer to page 6). • Remove the obstacle or operate from another position. • Avoid exposing the remote sensor on the front panel to direct light.
The display is dark or off.	<ul style="list-style-type: none"> • Press FL DIMMER on the remote control repeatedly to return to the default.

 **Note**

If the unit does not operate normally due to external effects such as static electricity disconnect the power plug from the outlet and insert again to return to normal operating conditions.

Resetting the main unit

Use this procedure to reset all the receiver's settings to the factory default. Use the front panel controls to do this.

1 Switch the receiver on.

While holding down the **TONE** button, press and hold the **STANDBY/ON** button for about three seconds.

2 When you see **RESET?** appear in the display, press the **TONE** button.

OK? shows in the display.

3 Press **TONE** once more to confirm.

OK appears in the display to indicate that the receiver has been reset to the factory default settings.

Cleaning the unit

- Use a polishing cloth or dry cloth to wipe off dust and dirt.
- When the surface is dirty, wipe with a soft cloth dipped in some neutral cleanser diluted five or six times with water, and wrung out well, and then wipe again with a dry cloth. Do not use furniture wax or cleansers.
- Never use thinners, benzene, insecticide sprays or other chemicals on or near this unit, since these will corrode the surface.

Specifications (VSX-D414)

Amplifier Section

Continuous Power Output (Stereo RMS)

Front 120 W
(1 kHz, THD 0.2 %, 8 Ω)

Continuous Power Output (Surround RMS)

Front 120 W per channel
(1 kHz, THD 10 %, 8 Ω)
Center 120 W (1 kHz, THD 10 %, 8 Ω)
Surround 120 W per channel
(1 kHz, THD 10 %, 8 Ω)

Input (Sensitivity/Impedance)

CD, DVR/VCR, CD-R/TAPE/MD,
DVD/LD, TV/SAT 200 mV/47 k Ω

Frequency Response

CD, DVR/VCR, CD-R/TAPE/MD, DVD/LD,
TV/SAT 5 Hz to 100,000 Hz⁺⁰₋₃ dB

Output (Level/Impedance)

DVR/VCR REC, CD-R/TAPE/MD REC
..... 200 mV/2.2 k Ω

Tone Control

BASS \pm 6 dB (100 Hz)
TREBLE \pm 6 dB (10 kHz)
LOUDNESS +6.5 dB/+3 dB (100 Hz/10 kHz)
(at volume level -50 dB)

Signal-to-Noise Ratio

(IHF, short circuited, A network)

CD, DVR/VCR, CD-R/TAPE/MD,
DVD/LD, TV/SAT 96 dB

Signal-to Noise Ratio

[EIA, at 1 W (1 kHz)]

CD, DVR/VCR, CD-R/TAPE/MD,
DVD/LD, TV/SAT 79 dB

Video Section

Input (Sensitivity/Impedance)

DVR/VCR, DVD/LD, TV/SAT 1 Vp-p/75 Ω

Output (Level/Impedance)

DVR/VCR 1 Vp-p/75 Ω

Frequency Response

DVR/VCR, DVD/LD,
TV/SAT ⇔ MONITOR 5 Hz to 7 MHz ± 3 dB
Signal-to-Noise Ratio 55 dB
Cross Talk 55 dB

FM Tuner Section

Frequency Range 87.5 MHz to 108 MHz
Usable Sensitivity Mono: 13.2 dBf, IHF
(1.3 μV/ 75 Ω)
50 dB Quieting Sensitivity Mono: 20.2 dB
Stereo: 38.6 dBf
Signal-to-Noise Ratio Mono: 73 dB
(at 85 dBf)
Stereo: 70 dB (at 85 dBf)
Distortion Stereo: 0.5 % (1 kHz)
Alternate Channel Selectivity 60 dB
(400 kHz)
Stereo Separation 40 dB (1 kHz)
Frequency Response 30 Hz to 15 kHz
(±1 dB)
Antenna Input (DIN) 75 Ω unbalanced

AM Tuner Section

Frequency Range 530 kHz to 1,700 kHz
Sensitivity (IHF, Loop antenna) 350 μV/m
Signal-to-Noise Ratio 50 dB
Antenna Loop antenna

Miscellaneous

Power Requirements AC 120 V, 60 Hz
Power Consumption 260 W
In Standby 0.5 W
AC Outlet 100 W MAX. (SWITCHED)
Dimensions
..... 420 (W) x 158 (H) x 393 (D) mm
(16-9/16 (W) x 6-1/4 (H) x 15-1/2 (D) in.)
Weight (without package) 9.3 kg
(20.5 lb)

Furnished Parts

AM loop antenna 1
FM wire antenna 1
Dry cell batteries (AA size IEC R6) 2
Remote control 1
Operating instructions 1
Warranty Card 1

 **Note**

Specifications and the design are subject to possible modifications without notice, due to improvements.

* Measured pursuant to the Federal Trade Commission's Trade Regulation rule on Power Output Claims for Amplifiers.

** Measured by Audio Spectrum Analyzer.

Specifications (VSX-D514)

Amplifier Section

Continuous average power output of 100 watts* per channel, min., at 8 ohms, from 20 Hz to 20,000 Hz with no more than 0.2 %** total harmonic distortion (front).

Continuous Power Output (Stereo)

Front 100 W
(20–20,000 Hz, THD 0.2 %, 8 Ω)

Continuous Power Output (Surround)

Front 100 W per channel
(1kHz, THD 1.0 %, 8 Ω)
Center 100 W (1kHz, THD 1.0 %, 8 Ω)
Surround 100 W per channel
(1kHz, THD 1.0 %, 8 Ω)

Input (Sensitivity/Impedance)

CD, DVR/VCR, CD-R/TAPE/MD,
DVD/LD, TV/SAT 200 mV/47 k Ω

Frequency Response

CD, DVR/VCR, CD-R/TAPE/MD, DVD/LD,
TV/SAT 5 Hz to 100,000 Hz ± 0 dB

Output (Level/Impedance)

DVR/VCR REC, CD-R/TAPE/MD REC
..... 200 mV/2.2 k Ω

Tone Control

BASS ± 6 dB (100 Hz)
TREBLE ± 6 dB (10 kHz)
LOUDNESS +6.5 dB/+3 dB (100 Hz/10 kHz)
(at volume level -50 dB)

Signal-to-Noise Ratio (IHF, short circuited, A network)

CD, DVR/VCR, CD-R/TAPE/MD,
DVD/LD, TV/SAT 96 dB

Signal-to Noise Ratio [EIA, at 1 W (1 kHz)]

CD, DVR/VCR, CD-R/TAPE/MD,
DVD/LD, TV/SAT 79 dB

Video Section

Input (Sensitivity/Impedance)

DVR/VCR, DVD/LD, TV/SAT 1 Vp-p/75 Ω

Output (Level/Impedance)

DVR/VCR 1 Vp-p/75 Ω

Frequency Response

DVR/VCR, DVD/LD,
TV/SAT \Rightarrow MONITOR 5 Hz to 7 MHz ± 0 dB
Signal-to-Noise Ratio 55 dB
Cross Talk 55 dB

FM Tuner Section

Frequency Range 87.5 MHz to 108 MHz
Usable Sensitivity Mono:13.2 dBf, IHF
(1.3 μ V/ 75 Ω)
50 dB Quieting Sensitivity Mono: 20.2 dB
Stereo: 38.6 dBf
Signal-to-Noise Ratio Mono: 73 dB
(at 85 dBf)
Stereo: 70 dB (at 85 dBf)
Distortion Stereo: 0.5 % (1 kHz)
Alternate Channel Selectivity 60 dB
(400 kHz)
Stereo Separation 40 dB (1 kHz)
Frequency Response 30 Hz to 15 kHz
(± 1 dB)
Antenna Input (DIN) 75 Ω unbalanced

AM Tuner Section

Frequency Range 530 kHz to 1,700 kHz
Sensitivity (IHF, Loop antenna) 350 μ V/m
Signal-to-Noise Ratio 50 dB
Antenna Loop antenna

Miscellaneous

Power Requirements	AC 120 V, 60 Hz
Power Consumption	260 W
In Standby	0.5 W
AC Outlet	100 W MAX. (SWITCHED)
Dimensions	
.....	420 (W) x 158 (H) x 393 (D) mm
	(16-9/16 (W) x 6-1/4 (H) x 15-1/2 (D) in.)
Weight (without package)	9.3 kg
	(20.5 lb)

Furnished Parts

AM loop antenna	1
FM wire antenna	1
Dry cell batteries (AA size IEC R6)	2
Remote control	1
Operating instructions	1
Warranty Card	1

**Note**

Specifications and the design are subject to possible modifications without notice, due to improvements.

* Measured pursuant to the Federal Trade Commission's Trade Regulation rule on Power Output Claims for Amplifiers.

** Measured by Audio Spectrum Analyzer.



Dear Customer:

Selecting fine audio equipment such as the unit you've just purchased is only the start of your musical enjoyment. Now it's time to consider how you can maximize the fun and excitement your equipment offers. This manufacturer and the Electronic Industries Association's Consumer Electronics Group want you to get the most out of your equipment by playing it at a safe level. One that lets the sound come through loud and clear without annoying blaring or distortion—and, most importantly, without affecting your sensitive hearing.

Sound can be deceiving. Over time your hearing "comfort level" adapts to higher volumes of sound. So what sounds "normal" can actually be loud and harmful to your hearing. Guard against this by setting your equipment at a safe level BEFORE your hearing adapts.

To establish a safe level:

- Start your volume control at a low setting.
- Slowly increase the sound until you can hear it comfortably and clearly, and without distortion.

Once you have established a comfortable sound level:

- Set the dial and leave it there.

Taking a minute to do this now will help to prevent hearing damage or loss in the future. After all, we want you listening for a lifetime.

We Want You Listening For A Lifetime

Used wisely, your new sound equipment will provide a lifetime of fun and enjoyment. Since hearing damage from loud noise is often undetectable until it is too late, this manufacturer and the Electronic Industries Association's Consumer Electronics Group recommend you avoid prolonged exposure to excessive noise. This list of sound levels is included for your protection.

Decibel Level Example

30	Quiet library, soft whispers
40	Living room, refrigerator, bedroom away from traffic
50	Light traffic, normal conversation, quiet office
60	Air conditioner at 20 feet, sewing machine
70	Vacuum cleaner, hair dryer, noisy restaurant
80	Average city traffic, garbage disposals, alarm clock at two feet.

THE FOLLOWING NOISES CAN BE DANGEROUS UNDER CONSTANT EXPOSURE

90	Subway, motorcycle, truck traffic, lawn mower
100	Garbage truck, chain saw, pneumatic drill
120	Rock band concert in front of speakers, thunderclap
140	Gunshot blast, jet plane
180	Rocket launching pad

Information courtesy of the Deafness Research Foundation.



S001 en

IMPORTANT



Ce symbole de l'éclair, placé dans un triangle équilatéral, a pour but d'attirer l'attention de l'utilisateur sur la présence, à l'intérieur du coffret de l'appareil, de "tensions dangereuses" non isolées d'une grandeur suffisante pour représenter un risque d'électrocution pour les êtres humains.

ATTENTION

**DANGER D'ÉLECTROCUTION
NE PAS OUVRIR**

ATTENTION:
POUR ÉVITER TOUT RISQUE D'ÉLECTROCUTION, NE PAS ENLEVER LE COUVERCLE (NI LE PANNEAU ARRIÈRE). AUCUNE PIÈCE RÉPARABLE PAR L'UTILISATEUR NE SE TROUVE À L'INTÉRIEUR. CONFIER TOUT ENTRETIEN À UN PERSONNEL QUALIFIÉ UNIQUEMENT.



Ce point d'exclamation, placé dans un triangle équilatéral, a pour but d'attirer l'attention de l'utilisateur sur la présence, dans les documents qui accompagnent l'appareil, d'explications importantes du point de vue de l'exploitation ou de l'entretien.

D3-4-2-1-1_Fr

This Class B digital apparatus complies with Canadian ICES-003.

Cet appareil numérique de la Classe B est conforme à la norme NMB-003 du Canada.

D8-10-1-3_EF

Nous vous remercions pour cet achat d'un produit Pioneer.

Nous vous demandons de lire soigneusement ce mode d'emploi; vous serez ainsi à même de faire fonctionner l'appareil correctement. Après avoir bien lu le mode d'emploi, rangez-le dans un endroit sûr pour pouvoir vous y référer ultérieurement.

ATTENTION: Cet appareil n'est pas imperméable, afin de prévenir tout risque de choc électrique ou de début d'incendie, ne pas exposer cet appareil à l'humidité ou à la pluie et ne placer auprès de lui aucune source d'eau, tels que vases, pots de fleur, cosmétiques, flacons de médicaments, etc. D3-4-2-1-3_Fr

Si les prises de sortie de l'équipement associé ne sont pas adaptées pour la fiche fournie avec le produit, la fiche devra être retirée et une fiche adaptée installée. Le remplacement et le montage d'une fiche d'alimentation sur le raccordement d'alimentation de l'appareil devraient être effectués uniquement par un personnel qualifié. La fiche de coupure doit être retirée parce qu'une décharge électrique est possible si elle est raccordée à une prise de sortie.

D3-4-2-1a_Fr

L'interrupteur STANDBY/ON est raccordé secondairement et par conséquent ne séparé pas l'appareil de l'alimentation secteur sur la position d'attente (STANDBY). Installer l'appareil dans un endroit adapté de façon à ce qu'il soit facile de débrancher la fiche d'alimentation en cas d'incident. La fiche d'alimentation de l'appareil devrait être débranchée de la prise murale lorsque que l'appareil n'est pas utilisé pendant un certain temps.

D3-4-2-2a_Fr

NOTE IMPORTANTE SUR LE CABLE D'ALIMENTATION

Tenir le câble d'alimentation par la fiche. Ne pas débrancher la prise en tirant sur le câble et ne pas toucher le câble avec les mains mouillées. Cela risque de provoquer un court-circuit ou un choc électrique. Ne pas poser l'appareil ou un meuble sur le câble. Ne pas pincer le câble. Ne pas faire de noeud avec le câble ou l'attacher à d'autres câbles. Les câbles d'alimentation doivent être posés de façon à ne pas être écrasés. Un câble abîmé peut provoquer un risque d'incendie ou un choc électrique. Vérifier le câble d'alimentation de temps en temps. Contacter le service après-vente PIONEER le plus proche ou le revendeur pour un remplacement.

5002_Fr

CAUTION – PREVENT ELECTRIC SHOCK DO NOT USE THIS (POLARIZED) PLUG WITH AN EXTENSION CORD. RECEPTACLE OR OTHER OUTLET UNLESS THE BLADES CAN BE FULLY INSERTED TO PREVENT BLADE EXPOSURE.

ATTENTION – POUR PRÉVENIR LES CHOCES ÉLECTRIQUES NE PAS UTILISER CETTE FICHE POLARISÉE AVEC UN PROLONGATEUR UNE PRISE DE COURANT OU UNE AUTRE SORTIE DE COURANT, SAUF SI LES LAMES PEUVENT ÊTRE INSÉRÉES À FOND SANS EN LAISSER AUCUNE PARTIE À DECOUVERT.

D2-4-4-1_EF

"DTS" et "DTS Digital Surround" sont des marques déposées de Digital Theater Systems, Inc.

Fabriquée sous licence de Dolby Laboratories. "Dolby", "Pro Logic", et le symbole double-D sont des marques commerciales de Dolby Laboratories.

Table des matières

01 Préparatifs

Vérification du contenu de la boîte	5
Installation du récepteur	5
Pour charger les piles	5
Pour faire des raccordements de câbles	5
Portée de fonctionnement de la télécommande	5

02 Guide en 5 minutes

Présentation du cinéma à domicile	6
Pour écouter en son surround	7
Utilisation de la configuration rapide	9

03 Raccordements

Raccordement de composants numériques	12
Raccordement de composants audio	12
Raccordement de composants DVD à 5.1 canaux	13
Raccordement de composants vidéo	13
Raccordement d'antennes	15
Antenne filaire FM	15
Antenne cadre AM	15
Connecteurs pour antenne	15
Utilisation d'antennes externes	15
Pour améliorer la réception FM	15
Pour améliorer la réception AM	15
Raccordement des enceintes	16
Bornes d'enceinte	16
Conseils pour l'emplacement des enceintes	17
Vue d'ensemble de la configuration d'enceintes	17
Vue en trois dimensions de la configuration d'enceintes	17
Installation des enceintes pour le mode Extra Power	18
Prise de courant secteur	18

04 Commandes et affichages

Télécommande	19
Panneau avant	21
Afficheur	23

05 Configuration de l'écoute

Lecture de sources	25
Écoute en son surround	25
Utilisation des effets surround avancés ...	26
Écoute stéréo	27
Utilisation du mode Surround arrière virtuel (VSB)	27
Pour choisir le signal d'entrée	28
Utilisation des écoutes Loudness et Midnight	28
Utilisation des contrôles de tonalité	28
Sélection des entrées analogiques multivoies	29
Utilisation de la minuterie de veille	29

06 Configuration du récepteur

Pour choisir votre configuration de récepteur	30
Réglage des enceintes	31
Réglage du subwoofer	31
Réglage de la fréquence de croisement	32
Réglage de l'atténuateur LFE	32
Réglage de la distance des enceintes avant	32
Réglage de la distance de l'enceinte centrale	33
Réglage de la distance des enceintes surround	33

Réglage de la distance du subwoofer	33
Réglage du contrôle de la plage dynamique	33
Réglage dual mono	34
Réglages de l'entrée vidéo en composantes	34
Réglages de l'entrée numérique	34
Pour régler le niveau de volume relatif à chaque canal	35
Commutation de l'impédance des enceintes ...	36

07 Utilisation du tuner

Pour écouter la radio	37
Pour améliorer le son FM stéréo	37
Pour mémoriser des stations préréglées	38
Pour nommer des stations préréglées	39
Pour écouter des stations préréglées	39

08 Pour faire des enregistrements

Pour faire un enregistrement audio ou un enregistrement vidéo	40
--	----

09 Information complémentaire

Guide de dépannage	41
Réinitialisation de l'unité principale	43
Nettoyage de l'appareil	43
Spécifications (VSX-D414)	43
Spécifications (VSX-D514)	45

Vérification du contenu de la boîte

Veuillez vérifier que vous avez reçu les accessoires fournis suivants:

- Antenne cadre AM
- Antenne filaire FM
- Piles sèches (taille AA IEC R6) x 2
- Télécommande
- Ce mode d'emploi
- Carte de garantie

Installation du récepteur

Veuillez observer les points suivants:

- Ne pas placer d'objet directement au-dessus de cette unité. Ceci éviterait une dispersion convenable de la chaleur.
- À l'installation sur un casier, dans une étagère, etc., veillez à laisser un espace de plus de 8 pouces (20 cm) au-dessus du récepteur.

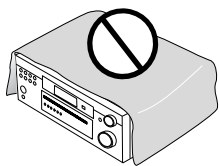

Pour charger les piles

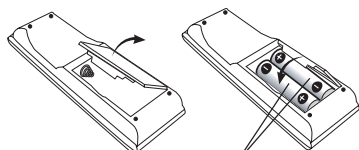

**Piles sèches
(taille AA IEC R6) x 2**



Attention

L'utilisation incorrecte des piles peut entraîner des accidents tels qu'une fuite et une explosion. Tenez compte des précautions suivantes :

- N'utilisez jamais des piles neuves avec des piles usées.
- Insérez correctement les pôles positif et négatif des piles en suivant les marques dans le boîtier des piles.

- Des piles ayant la même forme peuvent avoir des voltages différents. N'utilisez pas ensemble des piles différentes.
- En vous débarrassant des piles usées, veuillez respecter les règlements gouvernementaux ou les statuts des instructions publiques sur l'environnement qui s'appliquent dans votre pays ou votre zone.

Pour faire des raccordements de câbles

Vérifiez de ne pas plier les câbles par dessus cette unité (comme indiqué dans l'illustration). Si cela se produit, le champ magnétique produit par les transformateurs dans cette unité peut provoquer un ronflement des enceintes.

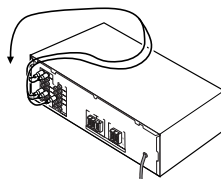

Portée de fonctionnement de la télécommande

La télécommande peut ne pas fonctionner correctement:

- S'il y a des obstacles entre la télécommande et le capteur de télécommande du récepteur.
- Si le capteur de télécommande est exposé en plein soleil ou à une lumière fluorescente.
- Si le récepteur se trouve près d'un dispositif émetteur de rayons infrarouges.
- Le récepteur est opéré simultanément avec une autre télécommande à infrarouge.

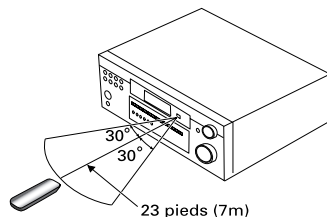

Présentation du cinéma à domicile

Vous avez probablement l'habitude d'utiliser un appareil stéréo pour écouter de la musique mais peut-être que vous n'avez pas l'habitude des systèmes cinéma à domicile qui offrent pourtant beaucoup plus d'options au moment d'écouter des bandes-sonores.

Le cinéma à domicile renvoie à l'utilisation de plusieurs pistes audio pour créer un effet de son surround, qui vous fait vous sentir comme si vous étiez au milieu de l'action ou du concert. Le son surround que vous obtenez d'un système de cinéma à domicile dépend non seulement des enceintes que vous avez installées dans la pièce, mais aussi de la source et des réglages sonores du récepteur.

Le DVD-Vidéo est devenu le matériel de source de base pour le cinéma à domicile dû à sa taille, sa qualité et la simplicité d'emploi. Selon le DVD, vous pouvez avoir jusqu'à sept pistes audio différentes d'un disque, en étant toutes envoyées vers différentes enceintes de votre système. C'est ce qui crée un effet de son surround et vous offre la sensation d' " être là ".

Ce récepteur décodera automatiquement des disques DVD-Vidéo Dolby Digital, DTS, ou Dolby Surround, en fonction de la configuration de vos enceintes. Dans la plupart des cas, vous n'aurez pas à appliquer de modifications pour obtenir un son surround satisfaisant. Pour des cas particuliers (tels que la restitution d'un CD avec un son surround à voies multiples), veuillez consulter la section *Configuration de l'écoute* en page 25.

Pour écouter en son surround

Ce récepteur a été conçu dans l'idée de la plus simple configuration, ainsi avec le guide rapide de configuration suivant vous devriez relier votre système pour le son surround en un rien de temps. Dans plusieurs cas, vous pouvez simplement laisser le récepteur dans les réglages par défaut.

1 Reliez votre lecteur DVD.

Pour bénéficier d'un son surround, vous devez relier votre lecteur DVD à votre ampli-tuner via une connexion numérique. Ceci peut être effectué au moyen d'une connexion de type coaxial ou de type optique (il n'est pas nécessaire d'utiliser les deux). Si vous décidez d'utiliser un câble optique, veuillez consulter la section *Réglages de l'entrée numérique en page 34* afin d'affecter l'entrée optique sur le lecteur DVD.

Utilisez un cordon vidéo pour raccorder la prise de sortie vidéo de votre DVD au récepteur à l'aide des prises montrées ci-dessous.

2 Reliez votre téléviseur.

Utilisez un cordon vidéo pour raccorder votre récepteur au téléviseur à l'aide des prises montrées ci-dessous.

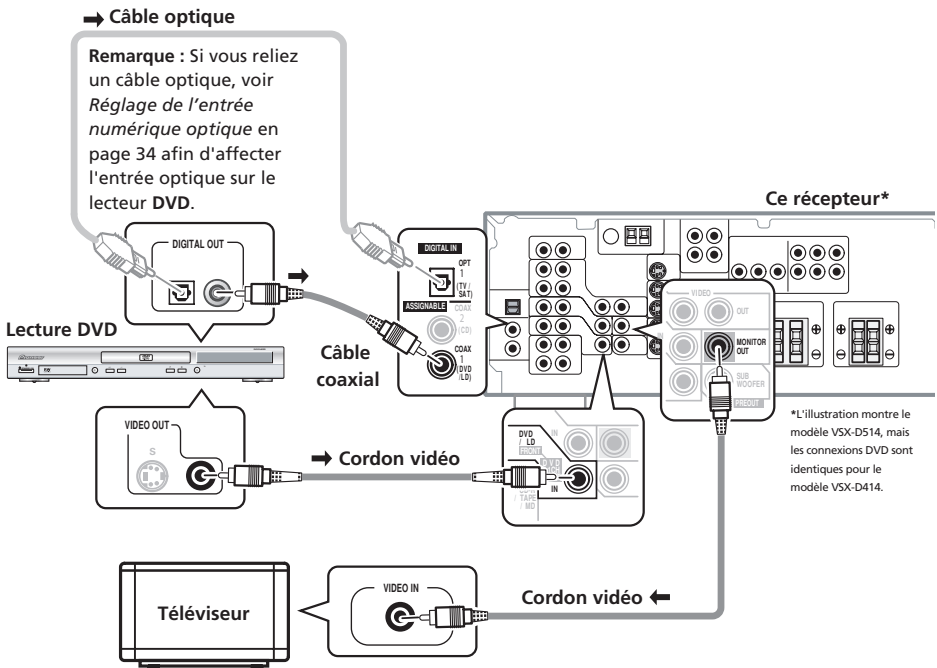

3 Raccordez vos enceintes.

Une configuration complète de six enceintes (y compris un subwoofer) est montrée ici, mais la configuration à domicile de chacun est différente. Raccordez simplement les enceintes de la manière indiquée ci-dessous. Le récepteur fonctionnera avec seulement deux enceintes stéréo (les enceintes avant dans le diagramme) mais il est recommandé d'utiliser au moins trois enceintes et les six c'est encore mieux. Si vous n'utilisez pas de subwoofer, changez le réglage des enceintes avant (voir *Réglage des enceintes* page 31) à "Large" (grandes).

Vérifiez que vous raccordez l'enceinte de droite à la borne de droite et l'enceinte de gauche à la borne de gauche. Vérifiez également que les bornes positive et négative (+/-) sur le récepteur correspondent à celles des enceintes. Vous pouvez utiliser des enceinte d'impédance nominale comprise entre 6 ohm et 16 ohm (voir *Commutation de l'impédance des enceintes* en page 36 si vous utilisez des enceintes dont l'impédance est inférieure à 8 ohm).

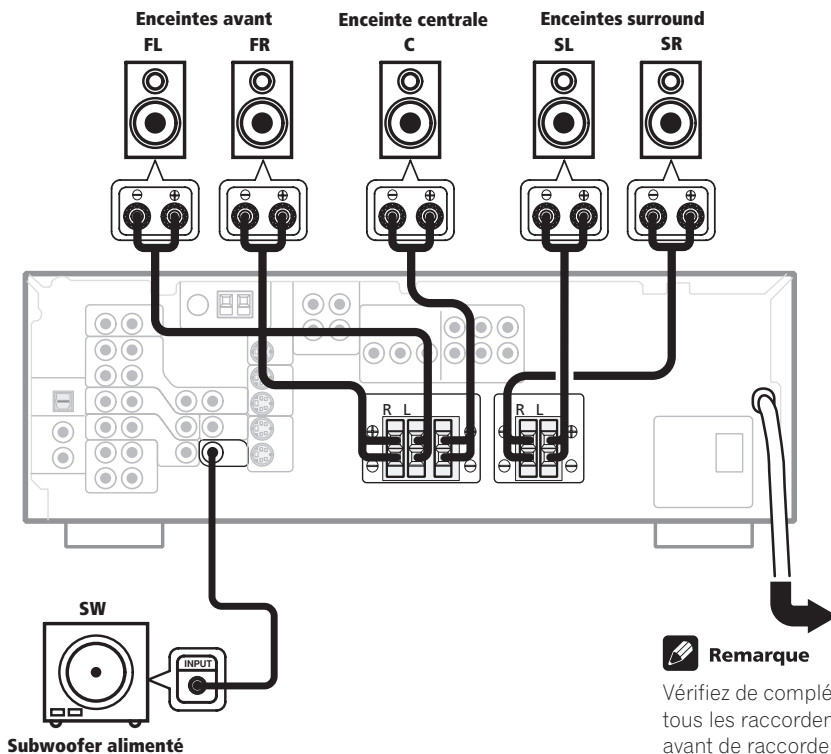

Remarque

Vérifiez de compléter tous les raccords avant de raccorder cette unité à la source d'alimentation secteur.

4 Branchez le récepteur et allumez-le, suivi de votre lecteur DVD, de votre subwoofer et du téléviseur.

Vérifiez que vous avez réglé l'entrée vidéo de votre téléviseur sur ce récepteur. Consultez le mode d'emploi qui accompagne le téléviseur si vous ne savez pas comment faire.

Aussi vérifiez que **DVD/LD** est visible dans l'afficheur du récepteur, indiquant que l'entrée pour DVD est sélectionnée. Dans le cas contraire, appuyez sur la touche **DVD/LD** pour activer l'entrée DVD sur le récepteur.

5 Appuyez sur le bouton de configuration rapide QUICK SETUP situé sur le panneau avant pour définir la configuration des enceintes, la taille de la pièce et la position d'écoute.

Utilisez la commande **MULTI JOG** pour effectuer votre sélection et appuyez sur **ENTER** pour confirmer votre choix. Consultez la section *Utilisation de la configuration rapide* si vous n'êtes pas certain des paramètres.

6 Procédez à la lecture du DVD, et ajustez le volume à votre goût.

Il y a plusieurs autres options pour le son que vous pouvez sélectionner. Voir pages 25 à 27 pour plus de détails. Voir aussi *Pour choisir votre configuration de récepteur* aux pages 30 à 36 pour les options de configuration supplémentaires.





Remarque

Selon votre lecteur DVD ou vos disques de source, vous pouvez obtenir uniquement un son stéréo numérique et analogique à 2 canaux. Dans ce cas, le mode d'écoute doit être réglé sur **STANDARD** (il devrait être déjà réglé — voir page 25 si vous avez besoin de le faire) si vous voulez un son surround à canaux multiples.

Utilisation de la configuration rapide

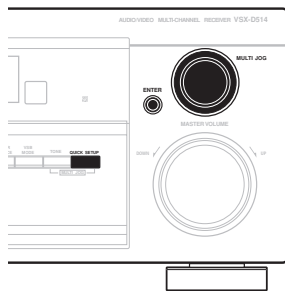
Vous pouvez utiliser la Configuration rapide pour mettre en marche votre système en pressant un minimum de touches. Le récepteur fait automatiquement les réglages nécessaires après avoir sélectionné votre configuration d'enceinte et la taille de votre pièce. Si vous voulez faire des réglages plus précis, consultez *Pour choisir votre configuration de récepteur* aux pages 30 à 34. Utilisez les commandes du panneau avant pour effectuer les étapes ci-dessous.



1 Appuyez sur  STANDBY/ON pour mettre sous tension.

2 Appuyez sur QUICK SETUP.
L'afficheur vous invite à sélectionner votre configuration d'enceinte.

3 Utilisez le cadran MULTI JOG pour choisir votre configuration d'enceinte.
Passez cycliquement parmi les choix suivants:

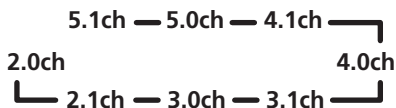



Remarque

Consultez le tableau ci-dessous pour trouver la configuration d'enceinte qui correspond à votre système.

	Enceintes Avant	Enceinte Centrale	Enceintes Surround	Sub Woofer
2.0 ch	√			
2.1 ch	√			√
3.0 ch	√	√		
3.1 ch	√	√		√
4.0 ch	√		√	
4.1 ch	√		√	√
5.0 ch	√	√	√	
5.1 ch	√	√	√	√

4 Appuyez sur ENTER.

L'afficheur vous invite à sélectionner votre configuration d'enceinte.

5 Utilisez le cadran MULTI JOG pour choisir la taille de votre pièce.

Selon la distance entre les enceintes et la position d'écoute, choisissez petite, moyenne ou grande (**S**, **M** ou **L**), **M** correspondant à une pièce de taille moyenne.

6 Appuyez sur ENTER.

7 Utilisez la commande MULTI JOG pour choisir votre position d'écoute.

Vous pouvez commuter entre les options suivantes :



FWD – Convient lorsque vous êtes installé plus prêt des enceintes avant que des enceintes surround

MID – Dans le cas où votre position d'écoute est à égale distance des enceintes avant et des enceintes surround

BACK – Convient lorsque vous êtes installé plus prêt des enceintes avant que des enceintes surround

8 Appuyez sur ENTER pour confirmer votre choix.

L'affichage indique la configuration des enceintes, la taille de la pièce, ainsi que la position d'écoute que vous avez sélectionnées.

Avant d'effectuer ou de modifier les raccordements, mettez hors tension et débranchez le cordon d'alimentation de la prise secteur.

Cordons audio/vidéo

Utilisez des cordons audio/vidéo (non fournis) pour raccorder les composants audio/vidéo et un cordon vidéo pour raccorder le moniteur du téléviseur.

Raccordez les fiches rouges à la borne **R** (droite), les fiches blanches à la borne **L** (gauche) et les fiches jaunes à **VIDEO**.

Vérifiez de les insérer complètement.

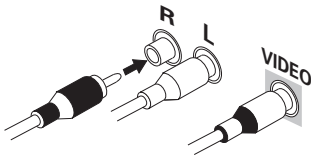

Câbles S-vidéo (VSX-D514 uniquement)

Utilisez des câbles S-vidéo (non fournis) pour obtenir une reproduction de l'image plus nette qu'avec des cordons vidéo ordinaires.

Raccordez depuis une prise S-vidéo située au dos du récepteur vers une prise S-vidéo du composant vidéo que vous êtes en train de relier.

Vérifiez de les insérer complètement.



Cordons vidéo en composantes (VSX-D514 uniquement)

Utilisez des cordons vidéo en composantes afin d'obtenir la meilleure qualité de reproduction à partir de votre source vidéo. Le signal couleur de la télévision est divisé en plusieurs signaux : le signal de luminance (**Y**), les signaux de couleurs (**PB** et **PR**) et la sortie. On évite de cette manière les interférences entre les différents signaux. Connectez les cordons aux prises vidéo en composantes situées à l'arrière du récepteur d'une part et aux prises vidéo de l'appareil que vous souhaitez relier d'autre part.

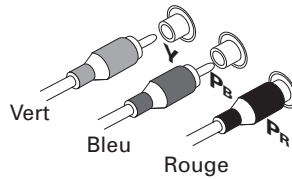

Cordons audio numériques/câbles optiques

Des cordons coaxiaux audio numériques (des cordons vidéo standards peuvent s'utiliser également) disponibles dans le commerce ou des câbles optiques (non fournis) sont utilisés pour raccorder des composants numériques à ce récepteur.

Vérifiez de les insérer complètement.

Cordon coaxial audio numérique (ou cordon vidéo standard)

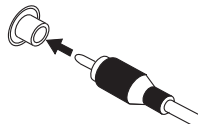

Câble optique

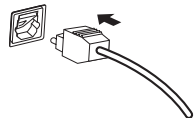

Raccordement de composants numériques

Pour un décodage approprié de bandes sonores Dolby Digital/DTS, vous avez besoin de faire des connexions audio numériques. Vous pouvez le faire soit avec une connexion coaxiale ou optique (vous n'avez pas besoin de faire les deux). La qualité de ces deux types de connexions est la même mais puisque certains composants numériques n'ont qu'un type de borne numérique, c'est un problème de correspondance (par exemple, la sortie coaxiale du composant avec l'entrée coaxiale du récepteur). Ce récepteur possède deux entrées coaxiales et une entrée optique. Raccordez vos composants numériques comme indiqué ci-dessous.

Au raccordement de votre équipement, vérifiez toujours que l'alimentation est coupée et que le cordon d'alimentation est débranché de la prise de courant murale.

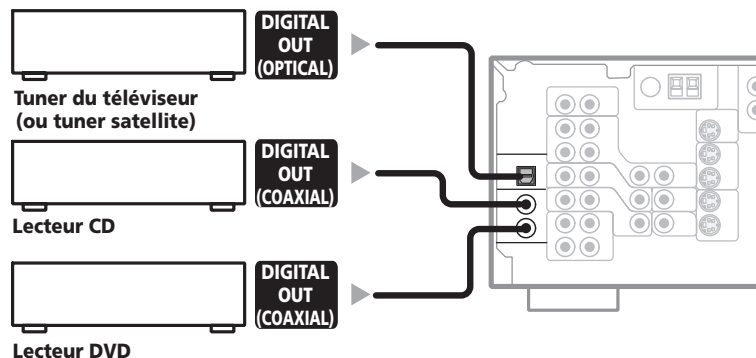

 **Remarque**
Les flèches indiquent la direction du signal audio.

Raccordement de composants audio

Pour commencer à configurer, raccordez vos composants audio analogiques (comme une platine cassette) aux prises. Pour des composants avec lesquels vous voulez enregistrer vous avez besoin de relier quatre fiches (un set d'entrées stéréo et un set de sorties stéréo), mais pour des composants uniquement de lecture vous avez uniquement besoin de relier un set d'entrées stéréo (deux fiches). Vous devriez aussi relier vos composants numériques à des prises audio analogiques si vous voulez enregistrer vers/depuis des composants numériques (comme un MD) vers/depuis des composants analogiques. Voir ci-dessus pour en savoir plus sur les connexions numériques.

Au raccordement de votre équipement, vérifiez toujours que l'alimentation est coupée et que le cordon d'alimentation est débranché de la prise murale.

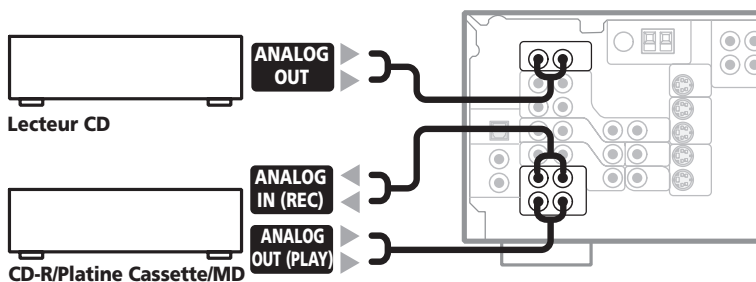

 **Remarque**
Les flèches indiquent la direction du signal audio.

Raccordement de composants DVD à 5.1 canaux

Si vous préférez utiliser un composant séparé pour décoder des DVD, vous pouvez raccorder un décodeur ou un lecteur DVD avec des sorties analogiques multivoies aux entrées multivoies de ce récepteur.

Au raccordement de votre équipement, vérifiez toujours que l'alimentation est coupée et que le cordon d'alimentation est débranché de la prise de courant murale.

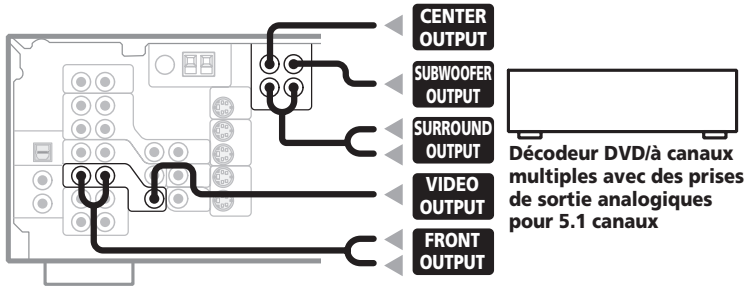

Remarque
Les flèches indiquent la direction du signal.

Remarque

L'entrée 5.1 canaux peut s'utiliser uniquement lorsque **DVD 5.1 ch** est sélectionné (voir page 29).

Raccordement de composants vidéo

Raccordez vos composants vidéo aux prises comme indiqué ci-dessous. En fonction des composants vidéo numériques (comme un lecteur DVD), vous devez utiliser des connexions illustrées sur cette page pour le signal vidéo, mais pour entendre une source numérique (comme un DVD) vous devriez relier l'audio à une entrée numérique (voir page précédente). C'est aussi une bonne idée de relier vos composants numériques avec des connexions audio analogiques (voir page précédente).

Au raccordement de votre équipement, vérifiez toujours que l'alimentation est coupée et que le cordon d'alimentation est débranché de la prise de courant murale.

V SX-D514 uniquement – Pour obtenir une qualité vidéo optimale, vous pouvez effectuer le branchement en utilisant les prises vidéo en composantes ou S-vidéo situées à l'arrière du récepteur plutôt que les prises vidéo classiques. Assurez-vous d'avoir bien effectué le raccordement de votre téléviseur de la même manière que pour vos autres appareils vidéo.

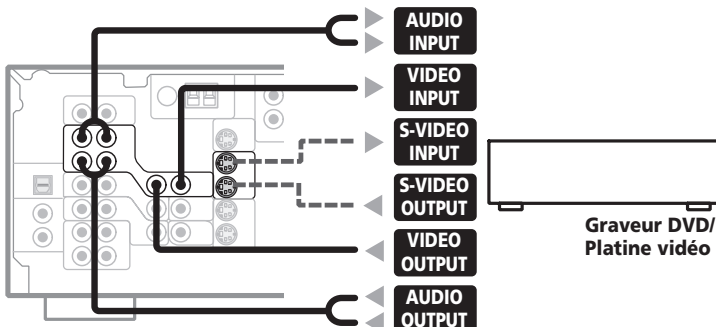

Remarque
Les flèches indiquent la direction du signal.

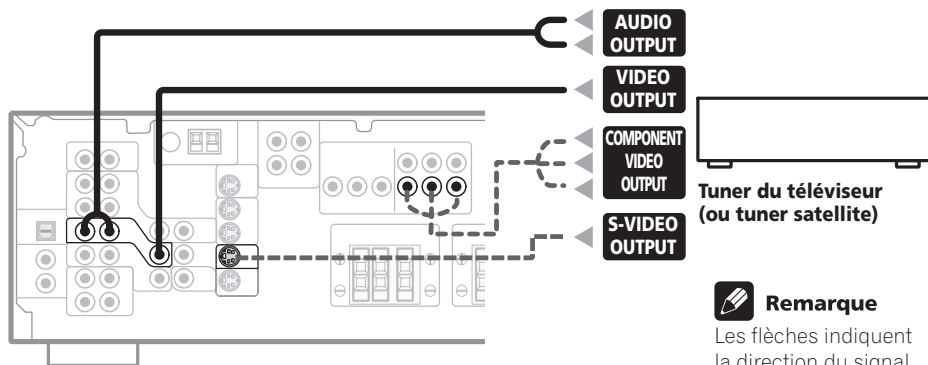
**Remarque**

Les flèches indiquent la direction du signal.

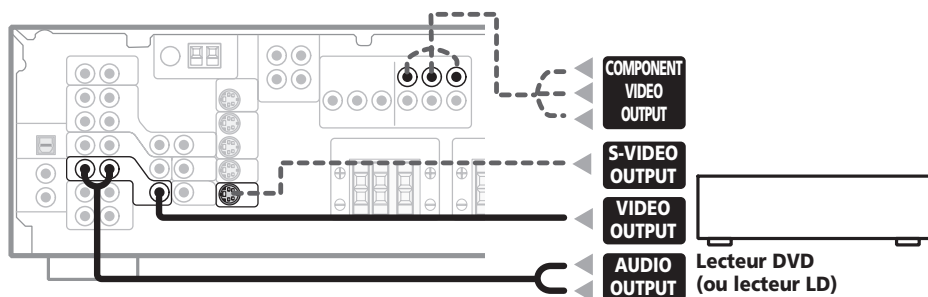
**Remarque**

Les flèches indiquent la direction du signal.

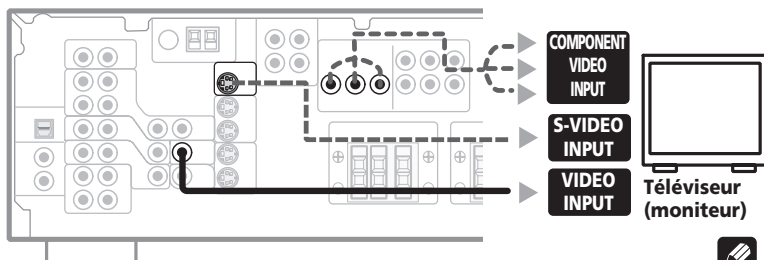
**Remarque**

Les flèches indiquent la direction du signal.

Raccordement d'antennes

Raccordez l'antenne cadre AM et l'antenne filaire FM comme indiqué ci-dessous. Pour améliorer la réception et la qualité du son, utilisez des antennes externes (voir la section *Utilisation d'antennes externes*, ci-dessous). Vérifiez toujours que le récepteur est éteint et débranché de la prise de courant murale avant d'effectuer ou de changer des connexions quelconques.

Antenne filaire FM

Raccordez l'antenne filaire FM et déployez-la complètement en vertical le long de l'encadrement de la fenêtre ou autre zone convenable, etc.

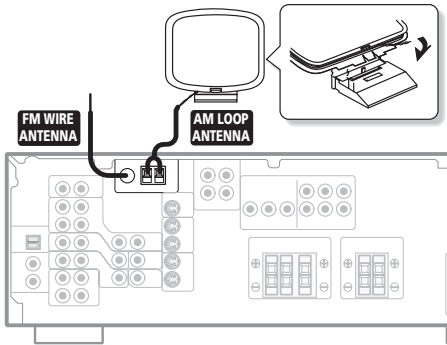

Antenne cadre AM

Assemblez l'antenne et raccordez-la au récepteur. Fixez-la à un mur, etc. (si souhaité) et dirigez-la dans la direction offrant la meilleure réception.

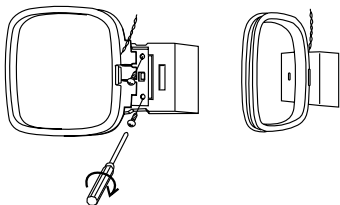

Connecteurs pour antenne

Torsadez ensemble les brins de fils dénudés et insérez dans l'orifice, puis faites claquer le connecteur en le fermant.

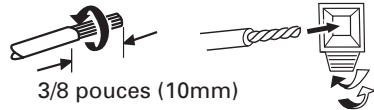

Utilisation d'antennes externes

Pour améliorer la réception FM

Utilisez un connecteur de type F pour raccorder une antenne FM externe.

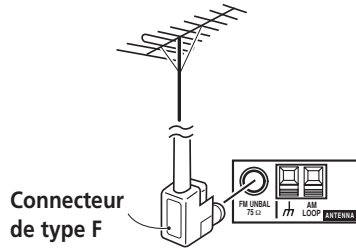

Pour améliorer la réception AM

Raccordez un fil gainé de vinyle de 15 à 18 pieds de long à la borne de l'antenne AM sans déconnecter l'antenne cadre AM fournie.

Pour obtenir la meilleure réception possible, suspendez-la horizontalement à l'extérieur.

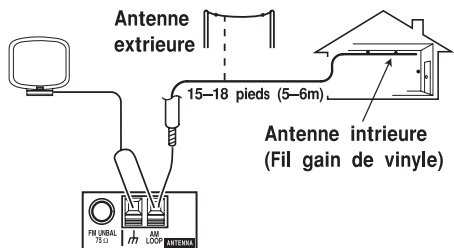

Raccordement des enceintes

Une configuration complète de six enceintes (y compris un subwoofer) est montrée ici, mais la configuration à domicile de chacun est différente. Raccordez simplement les enceintes de la manière indiquée ci-dessous. Le récepteur fonctionnera avec seulement deux enceintes stéréo (les enceintes avant dans le diagramme) mais il est recommandé d'utiliser au moins trois enceintes et une configuration complète est préférable pour le son surround. Si vous n'utilisez pas de subwoofer, changez le réglage des enceintes avant (voir *Réglage des enceintes* page 31) à "Large" (grandes). Vérifiez que vous raccordez l'enceinte de droite à la borne de droite et l'enceinte de gauche à la borne de gauche. Vérifiez également que les bornes positive et négative (+/-) sur le récepteur correspondent à celles des enceintes. Vous pouvez utiliser des enceintes d'impédance nominale comprise entre 6 ohm et 16 ohm (voir *Commutation de l'impédance des enceintes* en page 36 si vous utilisez des enceintes dont l'impédance est inférieure à 8 ohm).

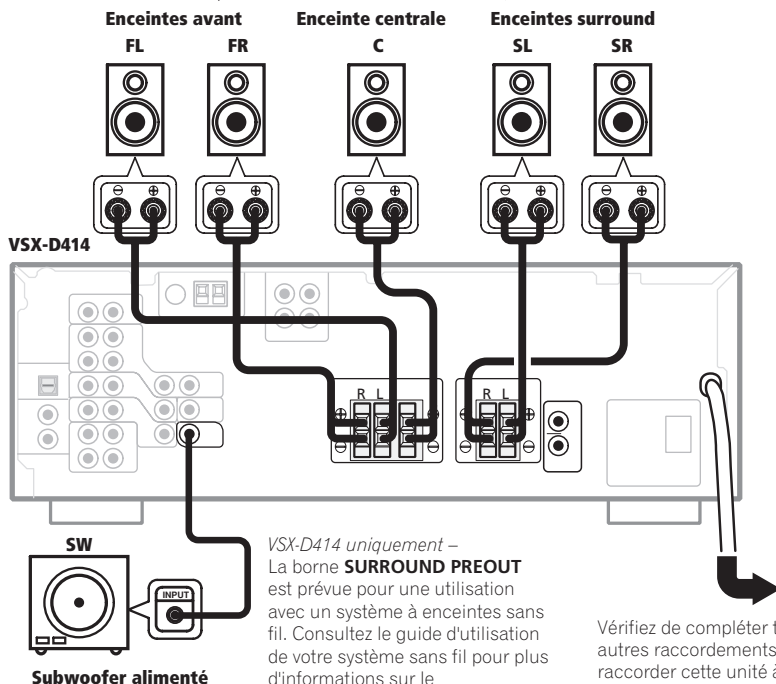

Bornes d'enceinte

- 1 Torsadez ensemble environ 1/2 pouce de brins de fil dénudés.
- 2 Desserrez la borne d'enceinte et insérez le fil dénudé.
- 3 Faites claquer le fermoir de la borne d'enceinte pour qu'il soit sûr.

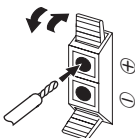

Remarque

Les bornes des enceintes acceptent aussi les fiches banane simples.

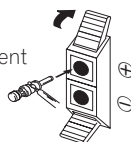



Attention

Vérifiez que tout le fil d'enceinte dénudé est torsadé et insérez-le complètement dans la borne d'enceinte. Si le fil touche le panneau arrière cela peut provoquer une coupure de courant comme mesure de sécurité. Utilisez du fil d'enceinte de bonne qualité pour raccorder les enceintes au récepteur.

Conseils pour l'emplacement des enceintes

Les enceintes sont habituellement conçues dans l'idée d'un emplacement précis. Certaines sont conçues pour être posées à terre tandis que d'autres devraient être placées sur des supports pour que leur son soit meilleur. Certaines devraient être placées près d'une cloison, d'autres devraient être placées loin de cloisons. Nous avons fourni quelques astuces pour obtenir le meilleur son surround de vos enceintes (ci-dessous), mais vous devriez suivre les conseils d'emplacement que le fabricant d'enceintes a fourni avec vos propres enceintes pour en tirer parti au maximum.

- Placez les enceintes avant gauche et droite à des distances égales du téléviseur.
- En plaçant les enceintes près du téléviseur, nous recommandons d'utiliser des enceintes avec blindage magnétique pour éviter de possibles interférences telles que la décoloration de l'image en allumant le téléviseur. Si vous n'avez pas d'enceintes avec blindage magnétique et vous observez une décoloration de l'image du téléviseur, éloignez les enceintes du téléviseur.
- Placez l'enceinte centrale au-dessus ou en-dessous du téléviseur afin que le son du canal central soit localisé à l'écran du téléviseur.
- Pour obtenir le meilleur son surround possible, installez vos enceintes comme indiqué ci-dessous. Vérifiez que toutes les enceintes sont installées sûrement pour éviter des accidents et améliorer la qualité sonore.

Vue d'ensemble de la configuration d'enceintes

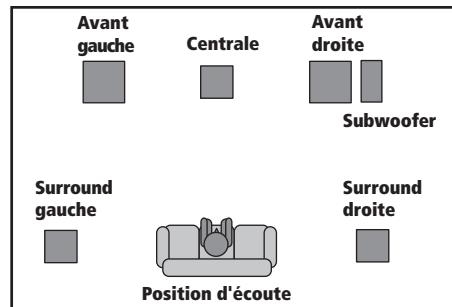

Attention

Si vous choisissez d'installer l'enceinte centrale au-dessus du téléviseur, vérifiez de l'assurer avec du ciment, ou autre moyen convenable, pour réduire le risque de dommage ou de blessure entraîné par la chute de l'enceinte du téléviseur dans le cas de chocs externes tels que des tremblements de terre.

- Si possible, placez les enceintes surround légèrement au-dessus du niveau des oreilles.
- Essayez de ne pas placer les enceintes surround plus de la position d'écoute que les enceintes avant et centrale. Faire cela peut affaiblir l'effet de son surround.

Vue en trois dimensions de la configuration d'enceintes



Installation des enceintes pour le mode Extra Power

VSX-D414 *uniquement* – pour passer en mode Extra Power (**EX POWER**), consultez la section *Utilisation des effets surround avancés* en page 26.

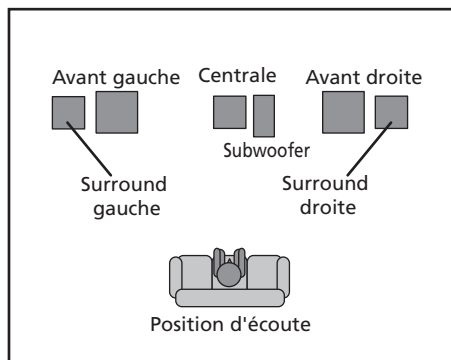

Prise de courant secteur

[commutée 100 W (0,8 A) max]

L'alimentation électrique à travers cette prise de courant s'active et se désactive avec l'interrupteur power du récepteur. La consommation électrique totale de l'équipement raccordé ne devrait pas dépasser 100 W (0,8 A).

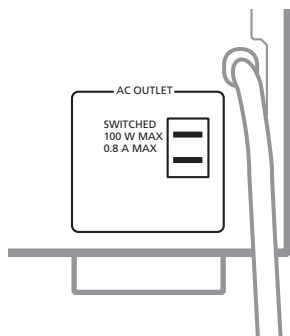

Attention

NE PAS RACCORDER UN MONITEUR, UN TÉLÉVISEUR, UN RADIATEUR, OU TOUT APPAREIL ÉLECTRIQUE SIMILAIRE À LA PRISE DE COURANT SECTEUR DE CETTE UNITÉ.

Ne raccordez pas d'appareils ayant une consommation supérieure à **AC OUTLET** pour éviter un surchauffement ou un incendie. Ceci peut également provoquer un mauvais fonctionnement du récepteur.



Remarque

Cette unité devrait se déconnecter en retirant les fiches d'alimentation de la prise murale quand elle ne s'utilise pas régulièrement, (par ex. pendant les vacances).

PRÉCAUTION À PRENDRE AVEC LE CORDON D'ALIMENTATION

Manipulez le cordon d'alimentation par la fiche. Ne débranchez pas la prise en tirant sur le cordon et ne touchez jamais le cordon d'alimentation avec les mains mouillées au risque de provoquer un court-circuit ou une décharge électrique. Ne posez pas l'unité, un meuble, etc. sur le cordon d'alimentation, ou ne pincez pas le cordon. Ne jamais faire de nœud avec le cordon ou ne jamais l'attacher avec d'autres cordons. Les cordons d'alimentation devraient être posés de façon à ne pas les piétiner. Un cordon d'alimentation endommagé peut provoquer un incendie ou une décharge électrique. Vérifiez le cordon d'alimentation de temps en temps. Si vous remarquez qu'il est endommagé, adressez-vous au service après-vente Pioneer le plus proche ou au revendeur pour le remplacer.

Télécommande

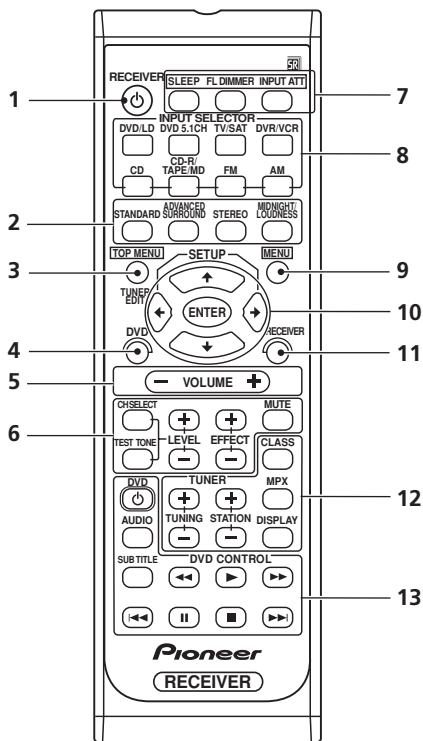

1 **RECEIVER**
Allume et met en mode d'attente le récepteur.

2 **STANDARD** (pages 25, 35)
Appuyez pour un décodage standard et pour commuter entre les différentes options Pro Logic II.

ADVANCED SURROUND (pages 26, 35)
Sert à commuter entre les différents modes surround.

STEREO (pages 27)
Active ou désactive la lecture directe. La lecture Directe dévie les contrôles de tonalité et les niveaux de canal pour la reproduction la plus fidèle d'une source.

MIDNIGHT/LOUDNESS (page 28)
Sert à commuter entre le mode d'écoute Midnight et Loudness.

3 **TOP MENU (commande DVD)**
Affiche le menu de base d'un DVD.

TUNER EDIT (commande récepteur)
(pages 38–39)
Appuyez pour mémoriser et nommer une station à rappeler.

4 **DVD**
Sert à commuter par dessus les commandes du DVD de la télécommande.

Remarque

Les commandes du DVD de la télécommande (les touches **TOP MENU**, **MENU**, $\leftarrow \rightarrow \uparrow \downarrow$ et **ENTER/SETUP**) peuvent s'utiliser uniquement pour la commande de DVD après la pression de **DVD/LD** sur la télécommande. Voir ci-dessous pour plus d'informations sur les touches séparées **DVD CONTROL**.

5 **VOLUME**
Sert à régler le volume d'écoute.

6 **CH SELECT** (page 35)
Sert à sélectionner un canal à la configuration du son surround du récepteur.

TEST TONE (page 35)
Sert à entendre les tonalités de test à la configuration du son surround du récepteur.

LEVEL +/- (page 35)
Sert à configurer les niveaux du son surround pour le récepteur.

EFFECT +/- (page 26)
Sert à ajouter ou soustraire la quantité d'effet dans les modes Advanced Surround.

MUTE

Utilisez cette touche pour mettre le son en sourdine et pour le restituer s'il avait été coupé.

7 SLEEP (page 29)

Sert à placer le récepteur en mode veille et à choisir la durée au bout de laquelle il s'arrête.

FL DIMMER

Utilisez cette touche pour rendre l'afficheur fluorescent (FL) plus sombre ou plus lumineux.

INPUT ATT

Sert à atténuer (à baisser) le niveau d'un signal d'entrée analogique pour éviter des distorsions.

8 Touches INPUT SELECTOR

Servent à sélectionner une source d'entrée.

9 MENU (commande DVD)

Sert à accéder aux différents menus associés au lecteur DVD.

10 Touches     **et ENTER/SETUP**

Utilisez ces touches fléchées à la configuration de votre système de son surround. Ces touches s'utilisent également pour commander des menus/options du DVD.

11 RECEIVER

Sert à passer aux commandes du récepteur de la télécommande. Aussi utilisé à la configuration du son surround pour le récepteur.

12 Commandes du tuner (page 37–39)

Les touches **TUNING +/-** peuvent s'utiliser pour trouver les fréquences radio. Les touches **STATION +/-** peuvent s'utiliser pour sélectionner des stations de radio pré-réglées.

CLASS (page 39)

Sert à commuter entre les trois rangées (classes) de stations pré-réglées.

MPX (page 37)







Sert à commuter entre la réception stéréo et mono d'émissions FM. Si le signal est faible en commutant alors à mono la qualité du son s'améliorera.

DISPLAY (page 39)

Sert à commuter l'affichage entre le nom d'une station pré-réglée et la fréquence.

13 Touches DVD CONTROL

Vous pouvez utiliser ces touches pour commander un lecteur DVD Pioneer raccordé à votre système.

Touche	Fonction
DVD 	Allume/éteint le DVD.
AUDIO	Change la langue audio ou le canal.
SUBTITLE	Affiche/change les sous-titres inclus dans les disques DVD-Vidéo multilingues.
	Appuyez pour démarrer l'exploration rapide vers l'arrière.
	Démarré la lecture.
	Appuyez pour démarrer l'exploration rapide vers l'avant.
■	Arrête la lecture.
	Met en pause un disque en lecture, ou redémarre un disque en pause.
	Sauté au début de la piste ou du chapitre actuel, puis aux pistes/chapitres précédents.
	Sauté à la piste ou au chapitre suivant.

Panneau avant

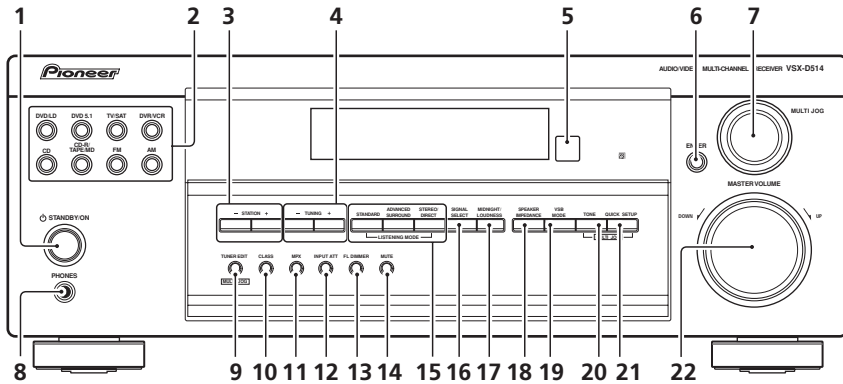

1 **STANDBY/ON**

Allume et met en mode d'attente le récepteur.

2 **Touches INPUT SELECT**

Servent à sélectionner une source d'entrée.

3 **Touches STATION (+/-)** (pages 39)

Sélectionne des stations pré-réglées lors de l'utilisation du tuner.

4 **Touches TUNING (+/-)** (page 37)

Sélectionne la fréquence lors de l'utilisation du tuner.

5 **Capteur de télécommande**

Reçoit les signaux de la télécommande.

6 **ENTER**

7 **Cadran MULTI JOG**

Le cadran **MULTI JOG** exécute un nombre de tâches. Utilisez-le pour sélectionner des options après la pression de **TONE**, **QUICK SETUP** ou **TUNER EDIT**.

8 **Prise PHONES**

Sert à raccorder des écouteurs.

Remarque

Lorsque les écouteurs sont raccordés, il n'y a pas de son fourni par les enceintes.

9 **TUNER EDIT** (pages 38–39)

Appuyez pour mémoriser et nommer une station à rappeler.

10 **CLASS** (pages 38–39)

Commute entre les trois rangées (classes) de stations pré-réglées.

11 **MPX** (page 37)

Appuyez sur la touche **MPX** pour recevoir une émission de radio en mono.

12 **INPUT ATT**

Sert à atténuer (à baisser) le niveau d'un signal d'entrée analogique pour éviter des distorsions.

13 **FL DIMMER**

Utilisez cette touche pour rendre l'afficheur fluorescent (FL) plus sombre ou plus lumineux.

14 **MUTE**

Utilisez cette touche pour mettre le son en sourdine et pour le restituer s'il avait été coupé.

15 Touches LISTENING MODE**STANDARD** (pages 25, 35)

Appuyez pour un décodage standard et pour commuter entre les différentes options Pro Logic II.

ADVANCED SURROUND (pages 26, 35)

Sert à commuter entre les différents modes surround.

STEREO/DIRECT (page 27)

Active ou désactive la lecture directe. La lecture Directe dévie les contrôles de tonalité et les niveaux de canal pour la reproduction la plus fidèle d'une source.

16 SIGNAL SELECT (page 28)

Sert à sélectionner entre un signal analogique ou numérique.

17 MIDNIGHT/LOUDNESS (page 28)

Sert à commuter entre le mode d'écoute Midnight et Loudness.

18 SPEAKER IMPEDANCE (page 36)

Sert à changer l'impédance des enceintes en cas d'utilisation d'enceintes de faible impédance.

19 VSB MODE (page 27)

Appuyez pour activer ou désactiver le mode Surround arrière virtuel.

20 TONE (page 28)

Appuyez sur cette touche pour accéder aux commandes de graves et d'aigus que vous pouvez ajuster ensuite avec le cadran **MULTI JOG**.

21 QUICK SETUP (page 9)**22 MASTER VOLUME**

Afficheur

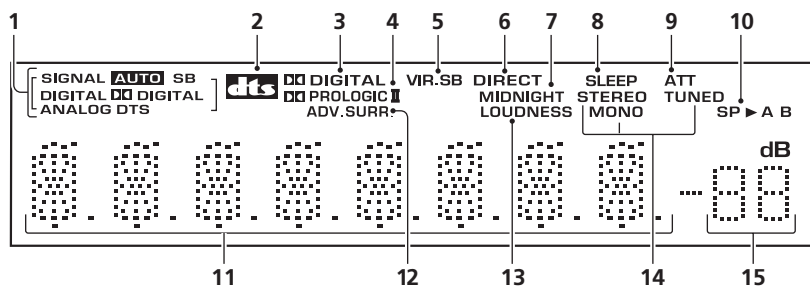

1 Indicateurs SIGNAL SELECT

S'allume pour indiquer le type de signal de sortie affecté pour le composant actuel:

AUTO : S'allume quand le réglage AUTO de SIGNAL SELECT est activé.

DIGITAL : S'allume quand un signal audio numérique est détecté.

DIGITAL : S'allume quand un signal Dolby Digital est détecté.

ANALOG : S'allume quand un signal analogique est détecté.

DTS : S'allume quand une source avec un signal audio DTS est détectée.

SB : S'allume lorsqu'une source (telle que DTS-ES ou Dolby Digital EX) comportant des informations de canal surround arrière est détectée.

2

Lorsque le mode Standard du récepteur est activé, il s'allume pour indiquer le décodage du signal DTS.

3 DIGITAL

Lorsque le mode standard du récepteur est activé, il s'allume pour indiquer le décodage du signal Dolby Digital.

4 PRO LOGIC II

Lorsque le mode standard du récepteur est activé, il s'allume pour indiquer le décodage du signal Pro Logic II.

5 VIR.SB

S'allume lorsque le mode Surround arrière virtuel est activé.

6 DIRECT

S'allume lorsque la lecture directe d'une source est activée. La lecture Directe dévie les contrôles de tonalité et les niveaux de canal pour la reproduction la plus fidèle d'une source.

7 MIDNIGHT

S'allume lors du mode d'écoute Midnight (écoute tardive).

8 SLEEP

S'allume quand le récepteur est en mode veille.

9 ATT

S'allume quand **INPUT ATT** est utilisé pour atténuer (réduire) le niveau du signal d'entrée (peut s'utiliser uniquement avec un signal analogique).

10 Indicateur d'enceinte

Indique si le système acoustique est activé ou pas.

SP ►A signifie que les enceintes sont activées.

SP ► signifie que les écouteurs sont raccordés.

11 Affichage alphanumérique

12 ADV. SURR. (surround avancés)

S'allume lorsque l'un des modes d'écoute surround avancés du récepteur est sélectionné.

13 LOUDNESS

S'allume lors du mode d'écoute Loudness (accentuation des graves).

14 Indicateurs TUNER

STEREO : S'allume quand une émission FM stéréo est reçue dans le mode stéréo automatique.

MONO : S'allume quand le mode mono est réglé à l'aide de la touche **MPX**.

TUNED : S'allume quand une émission est reçue.

15 Niveau du volume principal

Indique le niveau de l'ensemble du volume. ---

dB indique le niveau minimum, et **-0dB**

indique le niveau maximum.



Remarque

Selon les réglages du niveau que vous faites pour chaque canal, le niveau maximum peut varier entre -10dB et -0dB .

Lecture de sources

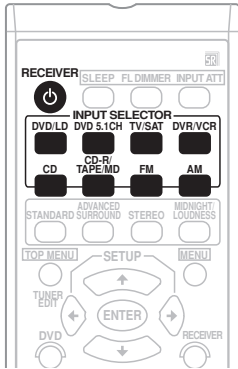

- 1 Allumez le composant de lecture.
- 2 Allumez le récepteur.
- 3 Utilisez les touches **INPUT SELECTOR** pour sélectionner la source que vous voulez lire.
- 4 Faites démarrer la lecture du composant que vous avez sélectionné dans l'étape 1.

Écoute en son surround

Avec ce récepteur, vous pouvez écouter n'importe quelle source en son surround. Cependant, les options disponibles dépendent de la configuration de vos enceintes et du type de source que vous lisez.

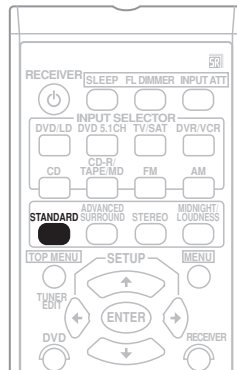

- **Lors de l'écoute d'une source, appuyez sur STANDARD.**

Si la source comporte un encodage Dolby Digital, DTS, ou Dolby Surround, le format de décodage adéquat est automatiquement sélectionné et apparaît dans l'afficheur.

Pour une source à deux canaux, appuyez plusieurs fois sur **STANDARD** pour sélectionner l'une des options suivantes :

- **Pro Logic II MOVIE** – Son jusqu'à 5.1 canaux, convient particulièrement pour les films
- **Pro Logic II MUSIC** – Son jusqu'à 5.1 canaux, convient particulièrement pour la musique
- **Pro Logic** – son surround à 4.1 canaux (le son des enceintes surround est mono)

Remarque

- Il n'est pas possible d'utiliser le mode **STANDARD** avec des sources de type PCM 96kHz.

Utilisation des effets surround avancés

Les modes d'effets surround avancés peuvent être utilisés pour ajouter différents effets surround. La plupart des modes surround avancés sont conçus pour être utilisés avec des bandes sonores de films, mais certains modes conviennent également pour des sources musicales. Faites l'essai avec des réglages différents et différentes bandes sonores pour savoir lequel vous préférez.

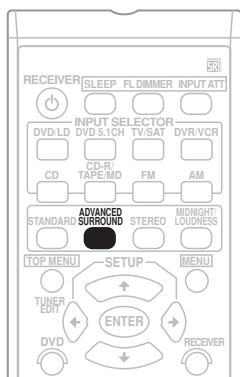

• Appuyez plusieurs fois sur **ADVANCED SURROUND** pour sélectionner un mode d'écoute.

- **ADV. MOVIE** – Simule l'environnement feutré d'une salle de cinéma, et convient pour regarder des films.
- **ADV. MUSIC** – Simule l'environnement acoustique d'une grande salle de concert, et est convenable pour la musique ou des sources musicales.
- **TV Surr.** – Ce mode produit un son surround à partir d'une source TV mono ou stéréo. Il convient entre autres aux films anciens dont la bande sonore est enregistrée en mono.
- **SPORTS** – Ce mode est conçu pour les programmes sportifs comportant beaucoup d'action. Il ajoute de l'émotion en mettant en avant l'ambiance de fond.

- **GAME** – Utile pour les jeux vidéos. Ce mode est particulièrement adapté aux jeux vidéo comportant beaucoup d'action, lorsque le son se déplace beaucoup de gauche à droite.

- **EXPANDED** – Ce mode est spécialement conçu pour apporter de la profondeur au son de sources stéréo. Il simule un son surround à canaux multiples à partir d'un son sur deux canaux (stéréo). Utilisez-le avec Dolby Pro Logic pour obtenir un effet surround stéréo. Vous pouvez également l'utiliser avec des sources Dolby Digital pour un champ stéréo plus large que les modes standard.

- **5-STEREO (VSX-D514)**– Ce mode peut être sélectionné pour offrir un son à canaux multiples à une source stéréo, en utilisant toutes les enceintes dans votre configuration.

- **EX POWER (VSX-D414)**– Apporte une énergie et une profondeur supplémentaires à une source stéréo, en utilisant des enceintes surround en plus des enceintes avant (voir l'illustration en page 19, section Installation des enceintes pour le mode Extra Power).

- **PHONES SURROUND** – Avec ce mode, vous pouvez obtenir un effet surround d'ensemble lors de l'écoute au casque.



Remarque

- Si vous appuyez sur **ADVANCED SURROUND** lorsque le casque est connecté, le mode **PHONES SURROUND** est alors automatiquement sélectionné.

- Il n'est pas possible d'utiliser les modes d'écoute surround avancés avec des sources de type PCM 96kHz.



Astuce

- L'ampleur des effets surround avancés peut être réglée dans une plage de valeurs allant de **10** à **90** en appuyant sur **EFFECT +/–**. Le niveau d'effet peut être réglé pour chacun des modes surround avancés. Le mode Standard ne peut pas être modifié.

Écoute stéréo

Lorsque vous sélectionnez **STEREO** ou **DIRECT**, vous entendrez la source à travers les enceintes avant droite et gauche (et éventuellement votre subwoofer selon vos réglages d'enceintes). Les sources à multicanaux Dolby Digital et DTS sont remixées en stéréo.

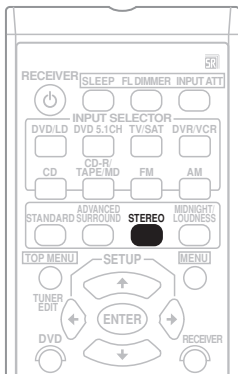

- Lors de l'écoute d'une source, appuyez sur **STEREO/DIRECT** (**STEREO** sur la télécommande) pour obtenir un son stéréo.

Appuyez plusieurs fois pour commuter entre:

- **STEREO** – Le son est rendu avec vos réglages surround et vous pouvez utiliser le mode Midnight, Loudness, et les contrôles de tonalité.
- **DIRECT** – Dérive tous les effets et réglages surround. De cette manière, le son demeure aussi proche que possible du signal audio d'origine.

Remarque

Si vous activez le mode d'écoute Midnight, Loudness ou les contrôles de tonalité quand **DIRECT** est sélectionné, le récepteur commute automatiquement sur **STEREO**.

Utilisation du mode Surround arrière virtuel (VSB)

Ce mode vous permet d'entendre un canal arrière virtuel sur vos enceintes surround. Par exemple, vous pouvez ainsi écouter des sources dépourvues de canal arrière surround (telles que des sources encodées en 5.1 canaux) avec une émulation d'encodage 6.1 (**VSB ON**).

Parfois le résultat rend mieux dans le format 5.1 original. Dans ce cas, vous pouvez simplement désactiver le mode Surround arrière virtuel (**VSB OFF**).

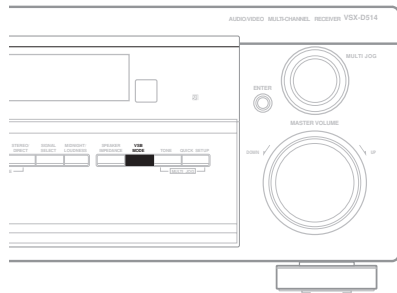

- Appuyez plusieurs fois sur **VSB MODE** (panneau avant) pour activer ou désactiver le canal surround arrière virtuel.

Notez que cela est uniquement possible lorsque vous écoutez en mode surround (**STANDARD** ou **ADVANCED SURROUND** doivent être sélectionnés).

Pour choisir le signal d'entrée

Vous avez besoin de relier un composant aux deux entrées, celle analogique et celle numérique au dos du récepteur pour sélectionner parmi des signaux d'entrée.

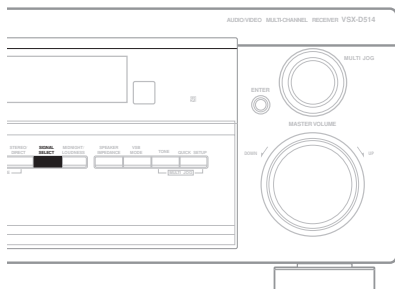

- Appuyez sur **SIGNAL SELECT** (panneau avant) pour sélectionner le signal d'entrée correspondant au composant de source. Chaque pression commute parmi **AUTO**, **ANALOG** et **DIGITAL**. Le réglage par défaut est **AUTO**.

Lorsqu'il est réglé sur **DIGITAL**, **DIGITAL** s'allume lorsqu'un signal Dolby Digital est entré et **DTS** s'allume lorsqu'un signal DTS est entré.



Remarque

- Ce récepteur peut uniquement lire des formats de signaux numériques Dolby Digital, PCM (32kHz, 44kHz, 48kHz et 96kHz), et DTS. Avec d'autres formats de signaux numériques, réglez sur **ANALOG**.
- Vous pouvez obtenir du bruit numérique lorsqu'un lecteur LD ou CD compatible avec DTS lit un signal analogique. Pour éviter les parasites, faites les connexions numériques (page 12) et réglez l'entrée du signal sur **DIGITAL**.
- Certains lecteurs DVD ne fournissent pas de signaux DTS. Pour plus de détails, consultez le mode d'emploi fourni avec votre lecteur DVD.
- Vous pouvez sélectionner **DIGITAL** uniquement si la source que vous avez sélectionnée est affectée à une entrée numérique. Voir page 34 pour en savoir plus sur les réglages des entrées numériques.

Utilisation des écoutes Loudness et Midnight

La caractéristique du mode d'écoute Loudness peut s'utiliser pour obtenir de bons sons graves et aigus des sources musicales à des niveaux de volume bas.

La caractéristique du mode d'écoute Midnight vous permet d'entendre un son surround effectif de films à des niveaux de volume bas. L'effet s'ajuste automatiquement selon le volume auquel vous faites l'écoute.

- Appuyez sur **MIDNIGHT/LOUDNESS**. Chaque pression passe cycliquement à travers les effets suivants:

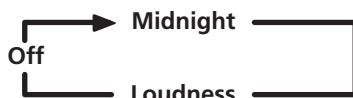

Utilisation des contrôles de tonalité

Selon ce que vous écoutez, vous pouvez souhaitez ajuster les graves et les aigus en utilisant les contrôles de tonalité du panneau avant.

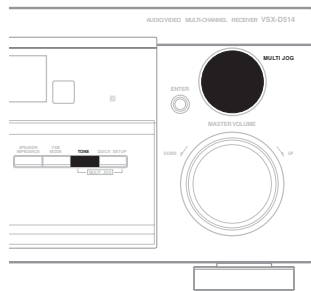

- 1 Appuyez sur **TONE** pour sélectionner la fréquence que vous voulez ajuster. Chaque pression commute entre **BASS** et **TREBLE**.

2 Utilisez le cadran MULTI JOG pour changer la quantité de graves et d'aigus nécessaire.

Attendez environ cinq secondes pour que vos changements soient saisis automatiquement.

Remarque

- Les contrôles de tonalité peuvent s'utiliser uniquement avec le mode de son stéréo.
- Lorsque le récepteur est sur direct, le récepteur passe au mode stéréo automatiquement en utilisant les contrôles de tonalité.

Sélection des entrées analogiques multivoies

Raccordez un lecteur DVD avec sortie pour 5.1 canaux pour écouter une lecture à 5.1 canaux.

• Appuyez sur DVD 5.1 pour écouter des entrées analogiques multivoies.

Pour cela, utilisez les touches du panneau avant ou de la télécommande.

Remarque

- Lorsque la lecture à 5.1 canaux est sélectionnée, vous ne pouvez pas utiliser les touches **SIGNAL SELECT**, **INPUT ATT**, **TONE**, et **MIDNIGHT/LOUDNESS**, ainsi que les modes de son standard, surround avancé, et stéréo/direct.
- Lorsque la lecture à 5.1 canaux est sélectionnée, uniquement les niveaux de volume de canal peuvent être réglés.

Utilisation de la minuterie de veille

La minuterie de veille commute le récepteur en mode veille après l'écoulement d'une durée spécifiée, de façon à ce que vous puissiez vous endormir sans vous inquiéter d'avoir laissé le récepteur fonctionner toute la nuit. Utilisez la télécommande pour régler la minuterie de veille.

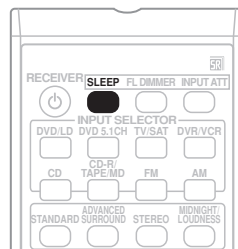

• Appuyez plusieurs fois sur SLEEP afin de régler la durée après laquelle le récepteur passe en mode veille.

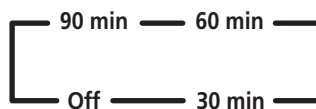

Astuce

- Vous pouvez vérifier le temps restant avant le passage en mode veille en appuyant une fois sur **SLEEP**. Appuyez plusieurs fois pour passer à nouveau cycliquement sur les options du mode veille.
- Vous pouvez désactiver la minuterie de veille en éteignant simplement le récepteur.

Pour choisir votre configuration de récepteur

Même si votre système est déjà en marche après avoir utilisé le *Guide en 5 minutes* aux pages 6 à 10, vous devriez également vous assurer de compléter les opérations de configuration suivantes pour garantir le meilleur son surround possible. Ceci est particulièrement important lors de l'utilisation de Dolby Surround. Vous avez juste besoin de faire ces réglages une fois (à moins que vous ne changiez l'emplacement du système acoustique actuel ou ajoutiez de nouvelles enceintes, etc.). Consultez les pages suivantes pour obtenir des détails sur chacun des réglages.



Remarque

Si vous utilisez le système acoustique S-FCRW230/240 de Pioneer vous devrez régler la fréquence de croisement sur **200 Hz**. Vous pouvez laisser le réglage des enceintes et le réglage du subwoofer sur les réglages par défaut.

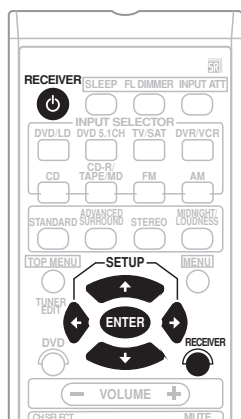

- 1 Appuyez sur **RECEIVER** pour mettre sous tension.
- 2 Appuyez sur **RECEIVER**.
- 3 Utilisez **←** ou **→** pour choisir l'option que vous voulez ajuster.

Il sera plus simple d'ajuster chacun des réglages à tour de rôle, en suivant l'ordre ci-dessous (et aux pages suivantes). Le réglage actuel est montré pour chaque option en passant cycliquement à travers l'affichage.

Réglage des enceintes (page 31)

Spécifiez le nombre et le type d'enceintes que vous avez raccordées.

Réglage du subwoofer (page 31)

Spécifiez comment est utilisé le subwoofer.

Réglage de la fréquence de croisement (page 32)

Déterminez quelles fréquences seront envoyées au subwoofer (ou aux grandes enceintes).

Réglage de l'atténuateur LFE (page 32)

Spécifiez le niveau de crête pour le canal LFE.

Réglage de la distance des enceintes avant (page 32)

Spécifiez la distance entre votre position d'écoute et vos enceintes avant.

Réglage de la distance de l'enceinte centrale (page 32)

Spécifiez la distance entre votre position d'écoute et votre enceinte centrale.

Réglage de la distance des enceintes surround (page 33)

Spécifiez la distance entre votre position d'écoute et vos enceintes surround.

Réglage de la distance du subwoofer (page 33)

Spécifiez la distance entre votre position d'écoute et votre subwoofer.

Réglage du contrôle de la plage dynamique (page 33)

Comprimez la plage dynamique de la bande sonore.

Réglage dual mono (page 34)

Isolez un canal lors de l'écoute de disques avec encodage dual mono.

Réglages de l'entrée vidéo en composantes (page 34)

VSX-D514 uniquement

Spécifiez les composants à affecter aux entrées vidéo en composantes (ci-dessous).

- Réglage de l'entrée vidéo en composantes 1
- Réglage de l'entrée vidéo en composantes 2

Réglages de l'entrée numérique (page 34)

Spécifiez les composants à affecter aux entrées numériques (ci-dessous).

- Réglage de l'entrée numérique coaxiale 1
- Réglage de l'entrée numérique coaxiale 2
- Réglage de l'entrée numérique optique 1

4 Utilisez ↑ ou ↓ pour ajuster le réglage.

Le réglage est saisi automatiquement.

5 Répétez les étapes 3 et 4 pour régler d'autres modes surround.

6 Après quoi, appuyez sur ENTER pour sortir.



Remarque

L'affichage du réglage disparaît automatiquement au bout de 3 minutes d'inactivité.

Réglage des enceintes

- Réglage par défaut: **S** (toutes les enceintes)

Vous devez indiquer au récepteur combien d'enceintes vous avez, et leur taille. La taille que vous choisissez (grande ou petite) détermine la quantité de sons graves qui est envoyée du récepteur aux enceintes.

Dans l'afficheur, **F**, **C**, et **S** font référence aux enceintes avant, centrale et surround respectivement. La taille des enceintes est indiquée comme **L** (large) pour les grandes enceintes, **S** (small) pour les petites enceintes, et * (astérisque) si aucune enceinte n'est raccordée.

- **Passez cycliquement à travers les choix disponibles en utilisant ↑ ou ↓ et choisissez une configuration qui correspond à votre configuration d'enceinte.**

Une des configurations suivantes devrait correspondre avec la vôtre:

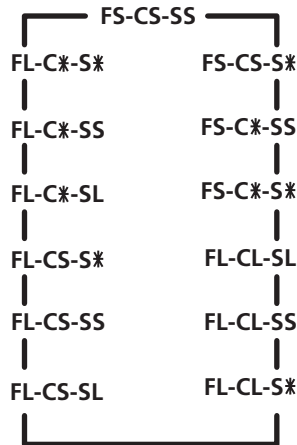

Remarque

- Si la taille du cône (diamètre) de l'enceinte est supérieure à 5 pouces, réglez la taille de l'enceinte sur **L**.
- Si vous n'utilisez pas de subwoofer, nous recommandons de régler les enceintes avant sur **L**.

Réglage du subwoofer

- Réglage par défaut: **YES**

Vous pouvez choisir soit si le subwoofer est utilisé ou pas. Utilisez le réglage (**PLUS**) plus pour des graves supplémentaires.

- **Utilisez les touches fléchées ↑ ou ↓ pour sélectionner un réglage de subwoofer:**

YES

Le canal LFE et les basses fréquences des petites enceintes (**S**) sont envoyés vers le subwoofer.

PLUS

Le canal LFE et les basses fréquences de toutes les enceintes sont envoyés vers le subwoofer (les grandes enceintes "L" émettent aussi les basses).

NO

Aucune basse fréquence n'est envoyée vers le subwoofer.

**Remarque**

- Si vous choisissez le réglage des petites enceintes avant, **SW YES** est automatiquement réglé et bloqué.
- Vous pouvez sélectionner le réglage **PLUS** uniquement si les enceintes avant sont réglées sur **L**.

Réglage de la fréquence de croisement

- Réglage par défaut: **100 Hz**

La fréquence de croisement est le point où le récepteur divise les sons hauts et bas (les fréquences) parmi les enceintes. Puisque la plupart des petites enceintes ne peut pas manipuler des tonalités graves profondes, vous pouvez envoyer ces sons au subwoofer (ou si vous n'avez pas de subwoofer, aux grandes enceintes (**L**) de votre système) au lieu de les envoyer aux petites enceintes réglées sur petite (**S**) dans votre configuration. Choisissez le point auquel vous voulez acheminer la fréquence vers le subwoofer (ou enceintes **L**).

Nous recommandons de faire le réglage sur **200 Hz** si vos enceintes **S** sont plus petites que les enceintes type étagère.

- Utilisez \uparrow ou \downarrow pour spécifier la fréquence de croisement pour vos petites enceintes:

100 Hz

Envoie des basses fréquences en dessous de 100 Hz au subwoofer (ou aux enceintes **L**).

150 Hz

Envoie des basses fréquences en dessous de

150 Hz au subwoofer (ou aux enceintes **L**).

200 Hz

Envoie des basses fréquences en dessous de 200 Hz au subwoofer (ou aux enceintes **L**).

**Remarque**

Si toutes les enceintes (avant, centrale et surround) sont réglées sur **L**, la fréquence de croisement ne peut pas être réglée parce qu'il n'y a pas d'enceintes **S** (***) apparaît dans l'afficheur).

Réglage de l'atténuateur LFE

- Réglage par défaut: **0 dB**

Les sources audio Dolby Digital et DTS comprennent des tonalités graves ultra basses. Réglez l'atténuateur LFE selon le besoin pour éviter la distorsion des tonalités graves ultra basses du son des enceintes.

- Utilisez \uparrow ou \downarrow pour régler le niveau d'atténuation (**0 dB**, **10 dB** ou **** dB(∞)**).

**Remarque**

Lorsque ∞ est sélectionné (** apparaît dans l'afficheur), LFE n'est pas disponible.

Réglage de la distance des enceintes avant

- Réglage par défaut: **10 pieds**

Réglez la distance entre vos enceintes avant et votre position d'écoute.

- Utilisez \uparrow ou \downarrow pour régler la distance entre les enceintes avant et la principale position d'écoute (dans une plage de 0.5 pied à 45 pieds).

Réglage de la distance de l'enceinte centrale

- Réglage par défaut: **10 pieds**

Normalement, l'enceinte centrale est placée directement en face de la pièce d'écoute et plus proche de la position d'écoute que les enceintes avant. Cela signifie que le son de l'enceinte centrale sera audible avant les enceintes avant. Pour éviter cela, réglez le réglage de la distance de l'enceinte centrale pour retarder le son provenant de l'enceinte centrale afin que le son provenant des enceintes avant et centrale soit audible en même temps.

- **Utilisez ↑ ou ↓ pour régler la distance entre l'enceinte centrale et la principale position d'écoute (dans une plage de 0.5 pied à 45 pieds).**



Remarque

Lorsque **C*** est sélectionné dans le réglage d'enceinte, la distance de l'enceinte centrale ne peut pas être réglée.

Réglage de la distance des enceintes surround

- Réglage par défaut: **10 pieds**

Comme l'enceinte centrale, vous devriez régler la distance des enceintes surround fidèlement pour entendre les sons provenant des deux types d'enceintes, les enceintes avant et surround en même temps.

- **Utilisez ↑ ou ↓ pour régler la distance entre les enceintes surround et la principale position d'écoute (dans une plage de 0.5 pied à 45 pieds).**



Remarque

Lorsque **S*** est sélectionné dans le réglage d'enceinte, la distance des enceintes surround ne peut pas être réglée.

Réglage de la distance du subwoofer

- Réglage par défaut: **10 pieds**

De même que pour vos enceintes, vous devez régler la distance de votre subwoofer de manière précise afin d'entendre les sons arriver des toutes les enceintes en même temps.

- **Utilisez les touches fléchées ↑ ou ↓ pour régler la distance entre le subwoofer et la principale position d'écoute (dans une portée 0,5 pied à 45 pieds).**



Remarque

Lorsque **NO** est sélectionné dans le réglage du subwoofer, la distance du subwoofer ne peut pas être réglée.

Réglage du contrôle de la plage dynamique

- Réglage par défaut: **OFF**

La plage dynamique est la différence entre les sons les plus forts et les plus tranquilles d'un signal quelconque. Avec ce réglage, vous pouvez comprimer la plage dynamique, afin que les sons à bas niveau puissent s'entendre plus facilement (son relativement fort) alors que les sons plus forts ne seront pas trop surchargés.

- **Appuyez sur ↑ ou ↓ pour régler le contrôle de la plage dynamique (OFF, MAX, ou MID).**



Remarque

- En écoutant à bas volume, réglez sur **MAX** pour une compression maximum de la plage dynamique.
- Le contrôle de la plage dynamique est effectif uniquement lorsqu'un signal Dolby Digital est en cours de lecture.

Réglage dual mono

- Réglage par défaut: **ch1**

Le réglage dual mono peut s'utiliser uniquement à l'écoute de disques Dolby Digital avec encodage dual mono. Ces disques ne sont pas très utilisés, mais ils sont parfois utilisés lorsqu'il est nécessaire d'avoir une langue sur un canal et une langue différente sur l'autre. Avec ce réglage, vous pouvez choisir quel canal du réglage dual mono vous voulez écouter.

Si le mode dolby digital est activé, vous entendrez le canal que vous avez sélectionné (soit **ch1** ou **ch2**) à travers votre enceinte centrale. Avec le mode dolby digital désactivé, ou si vous n'avez pas d'enceinte centrale, vous entendrez le canal que vous avez sélectionné à travers les deux enceintes avant. Dans le réglage **Lch1.Rch2**, l'enceinte avant gauche lira le canal 1 et l'enceinte avant droite lira le canal 2.

- Utilisez **↑** ou **↓** pour passer cycliquement sur les possibles réglages **DUAL MONO**.

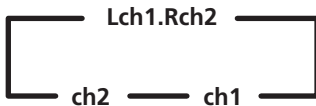

Réglages de l'entrée vidéo en composants

VSX-D514 uniquement

Vous indiquez ici les composants que vous avez connectés aux prises vidéo en composants situées à l'arrière du récepteur.

Vidéo en composants 1 :

- Réglage par défaut : DVD

- Utilisez les touches fléchées **↑** ou **↓** pour sélectionner le composant entrée vidéo 1 (DVD, TV, DVR ou OFF).

Vidéo en composants 2 :

- Réglage par défaut: TV

- Utilisez les touches fléchées **↑** ou **↓** pour sélectionner la composante entrée vidéo 2 (DVD, TV, DVR ou OFF).

Réglages de l'entrée numérique

Vous indiquez ici les composants que vous avez connectés aux prises **DIGITAL IN** coaxiales et optiques situées à l'arrière du récepteur. Une fois que vous affectez un composant à la prise numérique, chaque fois que vous sélectionnez ce composant, un lecteur DVD par exemple, le récepteur passe automatiquement au réglage de l'entrée numérique et **DIGITAL** apparaît dans l'afficheur.

Numérique coaxiale 1:

- Réglage par défaut: DVD

- Utilisez les touches fléchées **Use ↑** ou **↓** pour affecter l'entrée numérique coaxiale entrée 1 (DVD, TV, CD, CDR, DVR ou OFF).

Numérique coaxiale 2:

- Réglage par défaut: CD

- Utilisez les touches fléchées **↑** ou **↓** pour affecter l'entrée numérique coaxiale entrée 2 (DVD, TV, CD, CDR, DVR ou OFF).

Numérique optique 1:

- Réglage par défaut: TV

- Utilisez les touches fléchées **↑** ou **↓** pour affecter l'entrée numérique optique entrée 1 (DVD, TV, CD, CDR, DVR ou OFF).



Remarque

Vous ne pouvez pas affecter deux entrées à la même fonction. Par exemple, l'affectation de l'entrée 1 comme réglage par défaut de l'entrée 2 désactive automatiquement l'entrée 2 (**OFF**).

Pour régler le niveau de volume relatif à chaque canal

- Réglage par défaut: **0 dB**

Pour obtenir une lecture de son surround, vous devriez régler les niveaux du canal relatif depuis la principale position d'écoute. Vous pouvez régler des niveaux séparés pour chaque mode surround.

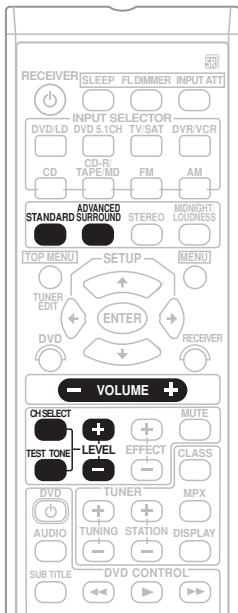

1 Appuyez sur **STANDARD**.

Vous pouvez aussi appuyer sur la touche **ADVANCED SURROUND**.

2 Appuyez sur **TEST TONE** pour fournir la tonalité de test.

La tonalité de test est fournie dans l'ordre suivant (en fonction du réglage d'enceinte):



Remarque

Si vous n'entendez pas de tonalité de test de l'une de vos enceintes, veuillez consulter *Réglage des enceintes* à la page 31 pour vérifier que vous avez spécifié correctement votre configuration d'enceinte.

3 Appuyez sur **VOLUME +/-** pour ajuster le volume à un niveau approprié.

4 Utilisez **LEVEL +/-** pour ajuster les niveaux des enceintes à tour de rôle.

Vous devriez entendre la tonalité de test au même volume que chaque enceinte en étant assis dans la principale position d'écoute. La gamme du niveau de canal est ± 10 dB.

5 Après quoi, appuyez sur **TEST TONE** pour désactiver la tonalité de test.

Astuce

Le volume des enceintes peut s'ajuster sans fournir de tonalité de test en pressant **CH SELECT** et en utilisant ensuite **LEVEL +/-**. Cependant, vous pouvez uniquement régler le niveau des enceintes activées dans le mode utilisé. Vous pouvez définir des niveaux différents pour les modes **STANDARD**, **STEREO** et **DVD 5.1 ch**, ainsi que pour chacun des modes surround avancés (**ADVANCED SURROUND**).

Remarque

- Puisque le subwoofer transmet une fréquence ultra basse le son de celui-ci peut sembler plus tranquille qu'il ne l'est actuellement.
- L'utilisation de tonalités de test pour régler vos enceintes remplacera les réglages effectués précédemment pour les modes **STANDARD** ou surround avancés (**ADVANCED SURROUND**).

Commutation de l'impédance des enceintes

Nous recommandons l'utilisation d'enceintes de 8 ohm avec ce système. Toutefois, il est possible de commuter le réglage d'impédance si vous souhaitez utiliser des enceintes dont l'impédance est de 6 ohm.

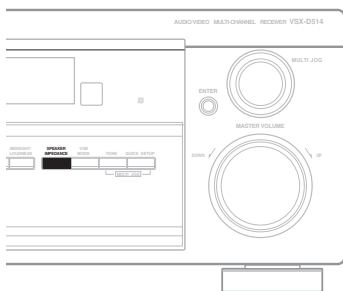
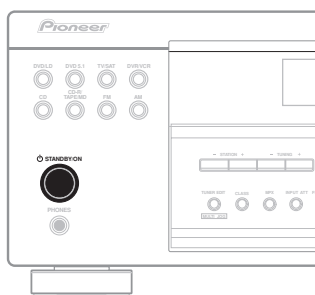

- **Lorsque le récepteur est en mode veille, appuyez sur STANDBY/ON tout en maintenant enfoncé la touche SPEAKER IMPEDANCE.**

À chaque action de ces touches, le réglage d'impédance est permuté entre les valeurs suivantes :

- **SP 6 OHM** – Utilisez ce réglage si l'impédance de vos enceintes est de 6 ohm.
- **SP 8 OHM** – Utilisez ce réglage si l'impédance de vos enceintes est de 8 ohm ou supérieure.

Pour écouter la radio

Les étapes suivantes vous montrent comment régler des émissions de radio FM et AM en utilisant les fonctions de réglage automatique (recherche) et de réglage manuel (pas). Une fois qu'une station est réglée vous pouvez mémoriser la fréquence pour la faire revenir plus tard—voir *Pour mémoriser des stations* pré-réglées à la page suivante pour plus de détails sur la manière de faire.

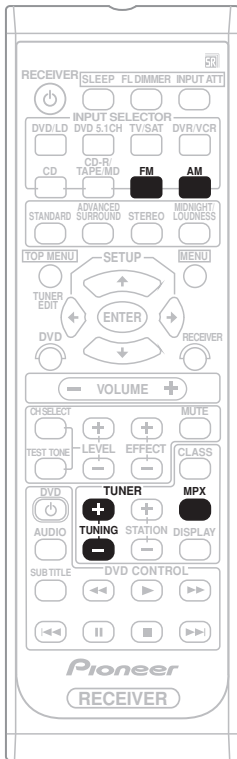

1 Appuyez sur les touches FM ou AM pour sélectionner la bande de réception du tuner.

2 Réglez une station.

Il y a trois manières de le faire:

Réglage automatique

Pour rechercher des stations dans la bande choisie, appuyez et maintenez enfoncée la touche **TUNING + / -** pendant environ une seconde. Le récepteur recherche alors la station suivante et arrête la recherche lorsqu'il a trouvé une station. Répétez pour rechercher d'autres stations.

Réglage manuel

Pour effectuer une recherche manuelle, appuyez brièvement sur les touches **TUNING + / -**.

Réglage haute vitesse

Appuyez et maintenez enfoncées les touches **TUNING + / -** pour parcourir les fréquences rapidement. Relâchez la touche à la fréquence souhaitée.

Pour améliorer le son FM stéréo

Si les indicateurs **TUNED** ou **STEREO** ne s'allument pas lors du réglage d'une station FM à cause du signal qui est faible, appuyez sur la touche **MPX** pour passer le récepteur en mode de réception mono. Ceci devrait améliorer la qualité du son et vous permettre d'apprécier l'émission.

Pour mémoriser des stations pré-réglées

Si vous écoutez souvent une station de radio en particulier, il est commode de mémoriser la fréquence pour la rappeler plus facilement toutes les fois que vous souhaitez écouter cette station. Ceci vous évite de faire le réglage manuellement à chaque fois. Cette unité peut mémoriser un total de 30 stations, stockées dans trois rangées, ou classes (A, B ou C) de 10 stations chacune. En mémorisant une fréquence FM, le réglage **MPX** (voir page précédente) est également mémorisé. Utilisez le panneau avant pour mémoriser des stations pré-réglées.

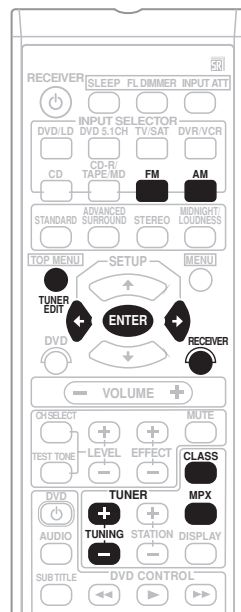
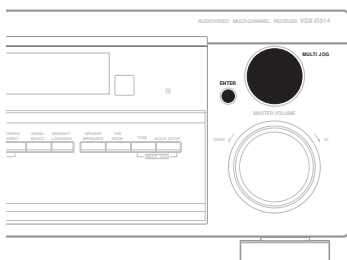
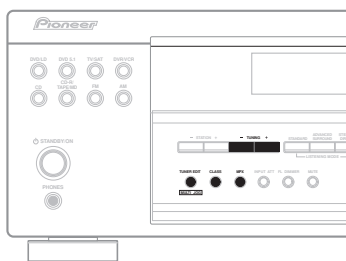

1 Réglez une station que vous souhaitez mémoriser.

Voir *Pour écouter la radio* (page précédente) pour en savoir plus à ce sujet.

2 Si vous utilisez la télécommande, appuyez sur RECEIVER.

3 Appuyez sur TUNER EDIT.

L'afficheur montre **ST. MEMORY**, puis une classe de mémoire clignotante.

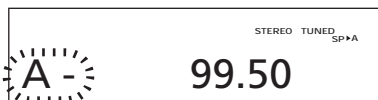

4 Appuyez sur CLASS pour sélectionner une des trois classes puis appuyez sur ⇐ ⇒ pour sélectionner la station préréglée que vous voulez.

Vous pouvez aussi utiliser le cadran **MULTI JOG** (panneau avant) pour sélectionner une station préréglée.

5 Appuyez sur ENTER.

Après la pression de **ENTER**, la classe préréglée et le numéro cessent de clignoter et le récepteur mémorise la station.

Pour nommer des stations préréglées

Pour une identification plus simple, vous pouvez nommer vos stations préréglées.

1 Choisissez la station de préréglage que vous voulez nommer.

Voir *Pour écouter des stations préréglées* (cette page) pour la manière de faire.

2 Si vous utilisez la télécommande, appuyez sur RECEIVER.

3 Appuyez sur TUNER EDIT.

L'afficheur montre **ST. NAME**, puis un curseur clignotant à la position du premier caractère.

4 Entrez le nom que vous voulez.

Les noms qui peuvent être longs de quatre caractères maximum.

- Utilisez le cadran **MULTI JOG** sur le panneau avant ou les touches ⇐ ⇒ pour sélectionner des caractères.
- Appuyez sur **ENTER** pour confirmer un caractère. Si aucun caractère n'est saisi, un espace est saisi.
- Le nom est mémorisé à la pression de **ENTER** après avoir choisi le quatrième caractère.



Remarque

- Pour effacer le nom d'une station, répétez simplement les étapes 1-3 et entrez quatre espaces à la place du nom.



Astuce

- Une fois que vous avez nommé une station préréglée, vous pouvez appuyer sur **DISPLAY** lorsque vous écoutez une station pour commuter l'affichage entre le nom et la fréquence.

Pour écouter des stations préréglées

Si vous avez mémorisé jusqu'à 30 stations (voir page précédente), vous pouvez rappeler facilement des stations préréglées.

1 Appuyez sur les touches FM ou AM pour sélectionner la bande de réception du tuner.

2 Appuyez sur CLASS pour sélectionner la classe dans laquelle se trouve la station mémorisée.

Appuyez plusieurs fois pour passer cycliquement à travers les classes A, B et C.

3 Appuyez sur STATION +/- pour sélectionner la station préréglée souhaitée.



Remarque

- Si le récepteur est débranché de la prise d'alimentation secteur pendant une longue période de temps, les stations préréglées seront perdues et devront être programmées de nouveau.

Pour faire un enregistrement audio ou un enregistrement vidéo

Vous pouvez faire un enregistrement audio ou vidéo depuis le tuner intégré, ou depuis une source audio ou vidéo raccordée au récepteur (comme un lecteur CD ou un téléviseur) à travers les prises analogiques. Vous aurez besoin de raccorder un enregistreur CD, une platine cassette, MD, magnétoscope ou DVR aux sorties **CD-R/TAPE/MD** ou **DVR/VCR** sur le récepteur pour le faire (voir pages 12-13 pour obtenir plus d'information).



Remarque

- Le volume, l'équilibrage, la tonalité (graves, aigus, force), et les effets surround du récepteur sont sans effet sur le signal enregistré.

1 Sélectionnez la source que vous voulez enregistrer.

Pour cela, utilisez les touches **INPUT SELECTOR**.

2 Sélectionnez le signal d'entrée (si nécessaire).

Appuyez sur la touche **SIGNAL SELECT** du panneau avant pour sélectionner le signal d'entrée correspondant au composant source (voir page 28 pour plus d'informations à ce sujet).

3 Préparez la source que vous voulez enregistrer.

Réglez la station de radio, chargez le CD, la cassette vidéo, le DVD etc.

4 Préparez l'enregistreur (raccordé soit aux sorties CD-R/TAPE/MD ou DVR/VCR).

Insérez une cassette, un MD, une cassette vidéo etc. vierge dans le dispositif pour enregistrer et réglez les niveaux de l'enregistrement.

Consultez les instructions qui accompagnent l'enregistreur si vous n'êtes pas sûr de la manière de faire. La plupart des enregistreurs vidéo règlent automatiquement le niveau audio de l'enregistrement-vérifiez le mode d'emploi du composant si vous n'êtes pas sûr.

5 Démarrez l'enregistrement, puis démarrez la lecture du composant de source.

Guide de dépannage

Des opérations incorrectes sont souvent interprétées comme des problèmes et des mauvais fonctionnements. Si vous pensez qu'il y a un problème avec ce composant, vérifiez les points ci-dessous. Parfois le problème peut se trouver dans un autre composant. Examinez les autres composants et les appareils électriques en usage. Si le problème ne peut pas se résoudre malgré les indications ci-dessous, consultez votre service après-vente Pioneer le plus proche pour le faire réparer.

Problèmes	Solutions
Impossible de mettre sous tensio.	<ul style="list-style-type: none"> • Raccordez la fiche d'alimentation à la prise de courant murale. • Débranchez la fiche d'alimentation de la prise de courant, et insérez-la de nouveau. • Vérifiez qu'il n'y a pas de brins de fils d'enceinte lâches en contact avec le panneau arrière. Ceci pourrait provoquer la coupure automatique du récepteur.
Pas de son quand une fonction est sélectionnée.	<ul style="list-style-type: none"> • Vérifiez que le composant est raccordé correctement (consultez les pages 11-16). • Appuyez sur MUTE sur la télécommande pour désactiver la coupure. • Ajustez MASTER VOLUME.
Pas d'image quand une fonction est sélectionnée.	<ul style="list-style-type: none"> • Vérifiez que le composant est raccordé correctement (consultez les pages 11-14). • Sélectionnez le composant correct (utilisez les touches INPUT SELECTOR).
Bruit considérable dans les émissions de radio.	<ul style="list-style-type: none"> • Réglez la fréquence correct. • Raccordez l'antenne (consultez les pages 15). • Acheminez tous les autres câbles loin des bornes d'antenne et des fils. • Déployez complètement l'antenne filaire FM, placez-la pour obtenir la meilleure réception, fixez-la sûrement au mur. • Raccordez une antenne FM extérieure (consultez la page 15). • Ajustez la direction et la position pour obtenir la meilleure réception. • Raccordez une antenne AM interne ou externe supplémentaire (consultez les pages 15). • Éteignez l'équipement provoquant le bruit ou éloignez-le du récepteur. • Placez l'antenne loin de l'équipement provoquant du bruit.
Des stations ne peuvent pas être sélectionnées automatiquement.	<ul style="list-style-type: none"> • Raccordez une antenne extérieure (consultez la page 15).

Problèmes	Solutions
Pas de son des enceintes surround ou de l'enceinte centrale.	<ul style="list-style-type: none"> • Consultez <i>Réglage des enceintes</i> à la page 31 pour vérifier les réglages des enceintes. • Consultez <i>Pour régler le niveau de volume relatif à chaque canal</i> à la page 35 pour vérifier les niveaux des enceintes. • Raccordez les enceintes correctement (consultez les pages 16-17).
Bruit lors de la lecture d'une platine cassette.	<ul style="list-style-type: none"> • Éloignez la platine cassette de votre récepteur, jusqu'à ce que le bruit disparaisse.
Le son est produit par d'autres composants, mais pas par le lecteur DVD ou LD.	<ul style="list-style-type: none"> • Réglez SIGNAL SELECT sur AUTO, DIGITAL ou ANALOG selon le type de raccordements effectués. (consultez la page 28). • Réglez correctement les réglages d'entrée numérique (consultez la page 34). • Faites des connexions numériques (consultez la page 12) et réglez SIGNAL SELECT sur DIGITAL (consultez la page 28). • Consultez le mode d'emploi fourni avec votre lecteur DVD.
Pas de son ou du bruit est fourni lors de la lecture d'un logiciel avec DTS.	<ul style="list-style-type: none"> • Réglez le niveau du volume numérique du lecteur sur la position complète ou sur la position neutre. • Consultez le mode d'emploi fourni avec votre lecteur DVD.
Lorsqu'une recherche est exécutée par un lecteur CD compatible avec DTS lors de la lecture, du bruit est fourni.	<ul style="list-style-type: none"> • Ce n'est pas un mauvais fonctionnement, mais prenez soin de baisser le volume pour éviter la sortie de bruit trop fort de vos enceintes.
Impossible d'opérer la télécommande.	<ul style="list-style-type: none"> • Remplacez les piles (consultez la page 5). • Opérez dans une portée de 23 pieds (7 m), 30° du capteur de télécommande sur le panneau avant (consultez la page 5). • Retirez l'obstacle ou opérez depuis une autre position. • Évitez d'exposer le capteur de télécommande sur le panneau avant à la lumière directe.
L'afficheur est sombre ou éteint.	<ul style="list-style-type: none"> • Appuyez plusieurs fois sur FL DIMMER sur la télécommande pour retourner au réglage par défaut.



Remarque

Si l'unité ne fonctionne pas normalement dû à des effets externes comme de l'électricité statique débranchez la fiche d'alimentation de la prise de courant et insérez-la de nouveau pour retourner aux conditions normales de fonctionnement.

Réinitialisation de l'unité principale

Utilisez cette procédure pour réinitialiser tous les réglages du récepteur à leur valeur d'usine. Pour cela, utilisez les commandes du panneau avant.

1 Allumez le récepteur.

Tout en appuyant sur la touche **TONE**, appuyez et maintenez enfoncée la touche **STANDBY/ON** pendant environ trois secondes.

2 Lorsque l'indication RESET? apparaît dans l'afficheur, appuyez sur la touche TONE.

L'indication **OK?** S'affiche alors.

3 Appuyez de nouveau sur TONE pour confirmer la réinitialisation des réglages.

L'indication **OK** est alors affichée pour signaler que le récepteur a été réinitialisé avec les valeurs d'usine.

Nettoyage de l'appareil

- Utilisez un tissu spécial ou un chiffon sec et doux pour nettoyer la poussière et les traces de saleté.
- Lorsque la surface de l'appareil est sale, essayez-le en utilisant un tissu doux préalablement trempé dans une solution de nettoyage neutre (diluée cinq à six fois) et bien essoré, puis essuyez de nouveau l'appareil avec un chiffon sec et doux. N'utilisez pas de produits d'entretien pour le mobilier tels que de la cire ou des détergents.
- N'utilisez jamais de diluants, de benzine, d'insecticides ou d'autres produits volatiles car ils pourraient corroder la surface de l'appareil.

Spécifications (VSX-D414)

Section amplificateur

Puissance de sortie continue (RMS Stéréo)

Avant 120 W
(1 kHz, THD 0.2 %, 8 Ω)

Puissance de sortie continue (RMS Surround)

Avant 120 W par canal
(1kHz, THD 10 %, 8 Ω)
Centrale 120 W (1kHz, THD 10 %, 8 Ω)
Surround 120 W par canal
(1kHz, THD 10 %, 8 Ω)

Entrée (Sensibilité/impédance)

CD, DVR/VCR, CD-R/TAPE/MD,
DVD/LD, TV/SAT 200 mV/47 kΩ

Réponse en fréquence

CD, DVR/VCR, CD-R/TAPE/MD, DVD/LD,
TV/SAT 5 Hz à 100,000 Hz \pm ₃ dB

Sortie (Niveau/impédance)

DVR/VCR REC, CD-R/TAPE/MD REC
..... 200 mV/2.2 kΩ

Contrôle de tonalité

BASS ± 6 dB (100 Hz)
TREBLE ± 6 dB (10 kHz)
LOUDNESS +6.5 dB/+3 dB (100 Hz/10 kHz)
(pour un niveau de volume de -50 dB)

Rapport signal/bruit (IHF, court-circuité, réseau A)

CD, DVR/VCR, CD-R/TAPE/MD,
DVD/LD, TV/SAT 96 dB

Rapport signal/bruit [EIA, à 1 W (1 kHz)]

CD, DVR/VCR, CD-R/TAPE/MD,
DVD/LD, TV/SAT 79 dB

Section Vidéo

Entrée (Sensibilité/impédance)

DVR/VCR, DVD/LD, TV/SAT 1 Vp-p/75 Ω

Sortie (Niveau/impédance)

DVR/VCR 1 Vp-p/75 Ω

Réponse en fréquence

DVR/VCR, DVD/LD,

TV/SAT \Rightarrow MONITOR 5 Hz à 7 MHz $\pm 0_{-3}$ dB

Rapport signal/bruit 55 dB

Diaphonie 55 dB

Section tuner FM

Plage de fréquence 87.5 MHz à 108 MHz

Sensibilité utilisable Mono: 13.2 dBf, IHF
(1.3 μ V/ 75 Ω)

Sensibilité silencieuse 50 dB Mono: 20.2 dB
Stéréo: 38.6 dBf

Rapport signal/bruit Mono: 73 dB
(à 85 dBf)

Stéréo: 70 dB (à 85 dBf)

Distorsion Stéréo: 0.5 % (1 kHz)

Sélectivité du canal alternatif 60 dB
(400 kHz)

Séparation stéréo 40 dB (1 kHz)

Réponse en fréquence 30 Hz à 15 kHz
(± 1 dB)

Entrée antenne (DIN) 75 Ω asymétriques

Section tuner AM

Plage de fréquence 530 kHz à 1,700 kHz

Sensibilité (IHF, Antenne cadre) 350 μ V/m

Rapport signal/bruit 50 dB

Antenne Antenne cadre

Divers

Puissance requise 120 V secteur, 60 Hz

Consommation 260 W

En mode d'attente 0.5 W

Prise de courant secteur 100 W MAX.
(COMMUTÉE)

Dimensions

..... 420 (W) x 158 (H) x 393 (D) mm

(16-9/16 (W) x 6-1/4 (H) x 15-1/2 (D) pouces)

Poids (sans emballage) 9.3 kg
(20.5 livres)

Pièces fournies

Antenne cadre AM 1

Antenne filaire FM 1

Piles sèches (taille AA IEC R6) 2

Télécommande 1

Mode d'emploi 1

Carte de garantie 1



Remarque

Les spécifications et la conception sont sujettes à de possibles modifications sans préavis, suite à des améliorations.

* Mesurage conformément aux réglementations commerciales de la commission de commerce fédérale sur les droits de sortie de puissance pour amplificateurs.

** Mesurage effectué par analyseur de spectre audio.

Spécifications (VSX-D514)

Section amplificateur

Moyenne de puissance de sortie continue de 100 watts* par canal, à 8 ohms min., de 20 Hz à 20.000 Hz avec moins de 0,2 %** de distorsion harmonique totale (avant).

Puissance de sortie continue (Stéréo)

Avant 100 W
(20–20.000 Hz, THD 0.2 %, 8 Ω)

Puissance de sortie continue (Surround)

Avant 100 W par canal
(1kHz, THD 1.0 %, 8 Ω)
Centrale 100 W (1kHz, THD 1.0 %, 8 Ω)
Surround 100 W par canal
(1kHz, THD 1.0 %, 8 Ω)

Entrée (Sensibilité/impédance)

CD, DVR/VCR, CD-R/TAPE/MD,
DVD/LD, TV/SAT 200 mV/47 kΩ

Réponse en fréquence

CD, DVR/VCR, CD-R/TAPE/MD, DVD/LD,
TV/SAT 5 Hz à 100.000 Hz ± 3 dB

Sortie (Niveau/impédance)

DVR/VCR REC, CD-R/TAPE/MD REC
..... 200 mV/2.2 kΩ

Contrôle de tonalité

BASS ± 6 dB (100 Hz)
TREBLE ± 6 dB (10 kHz)
LOUDNESS +6.5 dB/+3 dB (100 Hz/10 kHz)
(pour un niveau de volume de -50 dB)

Rapport signal/bruit (IHF, court-circuité, réseau A)

CD, DVR/VCR, CD-R/TAPE/MD,
DVD/LD, TV/SAT 96 dB

Rapport signal/bruit [EIA, à 1 W (1 kHz)]

CD, DVR/VCR, CD-R/TAPE/MD,
DVD/LD, TV/SAT 79 dB

Section Vidéo

Entrée (Sensibilité/impédance)

DVR/VCR, DVD/LD, TV/SAT 1 V_{p-p}/75 Ω

Sortie (Niveau/impédance)

DVR/VCR 1 V_{p-p}/75 Ω

Réponse en fréquence

DVR/VCR, DVD/LD,
TV/SAT ⇒ MONITOR 5 Hz à 7 MHz ± 3 dB
Rapport signal/bruit 55 dB
Diaphonie 55 dB

Section tuner FM

Plage de fréquence 87.5 MHz à 108 MHz
Sensibilité utilisable Mono:13.2 dBf, IHF
(1.3 μV/ 75 Ω)
Sensibilité silencieuse 50 dB Mono: 20.2 dB
Stéréo: 38.6 dBf
Rapport signal/bruit Mono: 73 dB
(à 85 dBf)
Stéréo: 70 dB (à 85 dBf)
Distortion Stéréo: 0.5 % (1 kHz)
Sélectivité du canal alternatif 60 dB
(400 kHz)
Séparation stéréo 40 dB (1 kHz)
Réponse en fréquence 30 Hz à 15 kHz
(± 1 dB)
Entrée antenne (DIN) 75 Ω asymétriques

Section tuner AM

Plage de fréquence 530 kHz à 1,700 kHz
Sensibilité (IHF, Antenne cadre) 350 μV/m
Rapport signal/bruit 50 dB
Antenne Antenne cadre

Divers

Puissance requise	120 V secteur, 60 Hz
Consommation	260 W
En mode d'attente	0,5 W
Prise de courant secteur	100 W MAX. (COMMUTÉE)

Dimensions

.....	420 (W) x 158 (H) x 393 (D) mm (16-9/16 (W) x 6-1/4 (H) x 15-1/2 (D) pouces)
Poids (sans emballage)	9,3 kg (20,5 livres)

Pièces fournies

Antenne cadre AM	1
Antenne filaire FM	1
Piles sèches (taille AA IEC R6)	2
Télécommande	1
Mode d'emploi	1
Carte de garantie	1



Remarque

Les spécifications et la conception sont sujettes à de possibles modifications sans préavis, suite à des améliorations.

* Mesurage conformément aux réglementations commerciales de la commission de commerce fédérale sur les droits de sortie de puissance pour amplificateurs.

** Mesurage effectué par analyseur de spectre audio.

Should this product require service in the U.S.A. and you wish to locate the nearest Pioneer Authorized Independent Service Company, or if you wish to purchase replacement parts, operating instructions, service manuals, or accessories, please call the number shown below.

8 0 0 - 4 2 1 - 1 4 0 4

Please do not ship your product to Pioneer without first calling the Customer Support Division at the above listed number for assistance.

Pioneer Electronics (USA) Inc.
Customer Support Division
P.O. BOX 1760, Long Beach,
CA 90801-1760, U.S.A.

For warranty information please see the Limited Warranty sheet included with your product.

Should this product require service in Canada, please contact a Pioneer Canadian Authorized Dealer to locate the nearest Pioneer Authorized Service Company in Canada.

Alternatively, please contact the Customer Satisfaction Department at the following address:

Pioneer Electronics of Canada, Inc.
Customer Satisfaction Department
300 Allstate Parkway, Markham, Ontario L3R OP2
(905)479-4411
1(877)283-5901

For warranty information please see the Limited Warranty sheet included with your product.

Si ce produit doit être réparé au Canada, veuillez vous adresser à un distributeur autorisé Pioneer du Canada pour obtenir le nom du Centre de Service Autorisé Pioneer le plus près de chez-vous. Vous pouvez aussi contacter le Service à la clientèle de Pioneer:

Pioneer Electroniques du Canada, Inc.
Service à la clientèle
300, Allstate Parkway, Markham, Ontario L3R OP2
(905)479-4411
1(877)283-5901

Pour obtenir des renseignements sur la garantie, veuillez vous reporter au feuillet sur la garantie restreinte qui accompagne le produit.

S018D_enfr

Published by Pioneer Corporation.
Copyright © 2003 Pioneer Corporation.
All rights reserved.

PIONEER CORPORATION

4-1, Meguro 1-Chome, Meguro-ku, Tokyo 153-8654, Japan

PIONEER ELECTRONICS (USA) INC.

P.O. BOX 1540, Long Beach, California 90810-1540, U.S.A. TEL: (800) 421-1404

PIONEER ELECTRONICS OF CANADA, INC.

300 Allstate Parkway, Markham, Ontario L3R OP2, Canada TEL: (905) 479-4411

PIONEER EUROPE NV

Haven 1087, Keetberglaan 1, B-9120 Melsele, Belgium TEL: 03/570.05.11

PIONEER ELECTRONICS ASIACENTRE PTE. LTD.

253 Alexandra Road, #04-01, Singapore 159936 TEL: 656-472-1111

PIONEER ELECTRONICS AUSTRALIA PTY. LTD.

178-184 Boundary Road, Braeside, Victoria 3195, Australia, TEL: (03) 9586-6300

PIONEER ELECTRONICS DE MEXICO S.A. DE C.V.

Bldv.Manuel Avila Camacho 138 10 piso Col.Lomas de Chapultepec, Mexico,D.F. 11000 TEL: 55-9178-4270

K002E

Free Manuals Download Website

<http://myh66.com>

<http://usermanuals.us>

<http://www.somanuals.com>

<http://www.4manuals.cc>

<http://www.manual-lib.com>

<http://www.404manual.com>

<http://www.luxmanual.com>

<http://aubethermostatmanual.com>

Golf course search by state

<http://golfingnear.com>

Email search by domain

<http://emailbydomain.com>

Auto manuals search

<http://auto.somanuals.com>

TV manuals search

<http://tv.somanuals.com>