

Pioneer *sound.vision.soul*

**AUDIO/VIDEO
MULTI-CHANNEL RECEIVER
RECEPTOR AUDIO/VÍDEO
MULTICANAL**

音響／錄像多頻道接收器

**VSX-D512-S
VSX-D512-K**

Operating Instructions
Manual de instrucciones
操作說明書

WARNING: THE APPARATUS IS NOT WATERPROOFS, TO PREVENT FIRE OR SHOCK HAZARD, DO NOT EXPOSE THIS APPLIANCE TO RAIN OR MOISTURE AND DO NOT PUT ANY WATER SOURCE NEAR THIS APPARATUS, SUCH AS VASE, FLOWER POT, COSMETICS CONTAINER AND MEDICINE BOTTLE ETC.

H001AEh

ADVERTENCIA: EL APARATO NO ES IMPERMEABLE. NO PONER ALGUNA FUENTE DE AGUA CERCA DEL APARATO, COMO VASO DE FLORES, RECIPIENTES COSMÉTICOS Y MEDICINALES, ETC.

H001ASp

警告：本機不具備防水功能。為防止起火或觸電事故，請勿將其暴露雨中或潮濕的環境裡，也不要靠近花瓶、花盆、化妝盒、藥瓶等有水的地方。

H001AChH

CAUTION:

This product satisfies FCC regulations when shielded cables and connectors are used to connect the unit to other equipment. To prevent electromagnetic interference with electric appliances such as radios and televisions, use shielded cables and connectors for connections.

H012 En

IMPORTANT



The lightning flash with arrowhead symbol, within an equilateral triangle, is intended to alert the user to the presence of uninsulated 'dangerous voltage' within the product's enclosure that may be of sufficient magnitude to constitute a risk of electric shock to persons.

CAUTION

**RISK OF ELECTRIC SHOCK
DO NOT OPEN**

CAUTION:

TO PREVENT THE RISK OF ELECTRIC SHOCK, DO NOT REMOVE COVER (OR BACK). NO USER-SERVICEABLE PARTS INSIDE. REFER SERVICING TO QUALIFIED SERVICE PERSONNEL.



The exclamation point within an equilateral triangle is intended to alert the user to the presence of important operating and maintenance (servicing) instructions in the literature accompanying the appliance.

H002_En

IMPORTANTE



El triángulo equilátero con el símbolo de un relámpago en su interior tiene por objeto alertar al usuario de la presencia de "voltaje peligroso" sin aislar en el interior del producto, el cual podría alcanzar la suficiente magnitud como para constituir un riesgo de descarga eléctrica para las personas.

CAUTION

**RISK OF ELECTRIC SHOCK
DO NOT OPEN**

PRECAUCIÓN:

PARA EVITAR EL RIESGO DE DESCARGA ELÉCTRICA, NO RETIRAR LA TAPA (NI LA CUBIERTA POSTERIOR). EL INTERIOR NO CONTIENE PIEZAS UTILIZABLES POR EL USUARIO. TODA REPARACIÓN DEBERÁ SER EFECTUADA POR PERSONAL TÉCNICO CUALIFICADO.



El triángulo equilátero con un signo de admiración en su interior tiene por objeto alertar al usuario de la existencia de importantes instrucciones de funcionamiento y mantenimiento (asistencia) en el manual que acompaña al aparato.

H002BSp

重要



這個放在等邊三角形內並帶有箭頭的閃電符號旨在引起用戶警惕。因本產品內有無絕緣“危險電壓”，會有觸電的危險。

CAUTION

**RISK OF ELECTRIC SHOCK
DO NOT OPEN**

注意：

為避免觸電，請勿擅自打開機殼（或背面）或自行維修內部部件。請將維修事宜交由專業人員進行。



這個放在等邊三角形內的感嘆號旨在提醒用戶注意本機附帶的資料中有關於操作和維護（修理）的重要說明。

H002ACH

NOTE: This equipment has been tested and found to comply with the limits for a Class B digital device, pursuant to Part 15 of the FCC Rules. These limits are designed to provide reasonable protection against harmful interference in a residential installation. This equipment generates, uses, and can radiate radio frequency energy and, if not installed and used in accordance with the instructions, may cause harmful interference to radio communications. However, there is no guarantee that interference will not occur in a particular installation. If this equipment does cause harmful interference to radio or television reception, which can be determined by turning the equipment off and on, the user is encouraged to try to correct the interference by one or more of the following measures:

- Reorient or relocate the receiving antenna.
- Increase the separation between the equipment and receiver.
- Connect the equipment into an outlet on a circuit different from that to which the receiver is connected.
- Consult the dealer or an experienced radio/TV technician for help.

H010 En

Information to User

Alteration or modifications carried out without appropriate authorization may invalidate the user's right to operate the equipment.

H011 En

CAUTION:

THE POWER ON/OFF AND STANDBY/ON BUTTONS ARE SECONDARY CONNECTED AND THEREFORE DOES NOT SEPARATE THE UNIT FROM MAINS POWER IN STANDBY POSITION. THEREFORE INSTALL THE UNIT SUITABLE PLACES EASY TO DISCONNECT THE MAINS PLUG IN CASE OF THE ACCIDENT. THE MAINS PLUG OF UNIT SHOULD BE UNPLUGGED FROM THE WALL SOCKET WHEN LEFT UNUSED FOR A LONG PERIOD OF TIME.

H017BEh

PRECAUCIÓN

LOS BOTONES POWER ON/OFF Y STANDBY/ON ESTÁN CONECTADOS SECUNDARIAMENTE Y POR LO TANTO NO DESCONECTAN LA UNIDAD DE LA RED CUANDO ESTÁ EN POSICIÓN DE ESPERA. POR ELLO, INSTALE LA UNIDAD EN LUGARES EN LOS QUE RESULTE FÁCIL DESCONECTAR EL ENCHUFE DE RED EN CASO DE ACCIDENTE. EL ENCHUFE DE RED DE LA UNIDAD DEBERÁ DESCONECTARSE DE LA TOMA CUANDO NO SE UTILICE DURANTE UN PERIODO LARGO.

H017BSp

注意：

因此請將本機安裝在發生事故時便於拔下電源插頭的合適的場所。
如果長期不用，應將電源插頭從插座拔下。

H017BCHH

"DTS" and "DTS Digital Surround" are registered trademarks of Digital Theater Systems Inc.

Manufactured under license from Dolby Laboratories. "Dolby", "Pro Logic" and the double-D symbol are trademarks of Dolby Laboratories.

"DTS" y "DTS Digital Surround" son marcas comerciales de Digital Theater Systems Inc.

Fabricado bajo licencia de Dolby Laboratories. "Dolby", "Pro Logic" y el símbolo con una doble D son marcas comerciales de Dolby Laboratories.

"DTS"和"DTS Digital Surround"是Digital Theater Systems, Inc的註冊商標。

經杜比實驗室授權生產。"杜比"、"Dolby"、"Pro Logic"和雙D標誌是杜比實驗室的商標、不予發行的保密產品。

TWO VOLTAGE SELECTOR SWITCHES

Only multi-voltage model is provided with these switches. Mains voltages in Saudi Arabia are 127 V and 220 V only. Never use this model with the 110 V setting in Saudi Arabia.

The line voltage selector switches are on the rear panel. Check that they are set properly before plugging the power cord into the household wall socket. If the voltage is not properly set or if you move to an area where the voltage requirements differ, adjust the selector switches as follows.

1. Use a medium-size screwdriver.
2. First, insert the screwdriver in the groove of the voltage selector at the right, and adjust so that the tip of the groove points to the voltage value of your area.
3. Next, insert the screwdriver in the groove of the voltage selector at the left and adjust until the voltage is the same as at the right.

DOS CONMUTADORES SELETORES DE TENSIÓN

La tensión de la red en Arabia Saudita es de 127 V y 220 V. Nunca utilice este modelo en Arabia Saudita con el ajuste para 110 V.

Los conmutadores selectores de la tensión de línea se encuentran en el panel trasero. Compruebe que éstos se encuentren en las posiciones correctas antes de conectar el cable de alimentación a una toma de corriente. Si la tensión está mal ajustada o usted se desplaza a un área donde los requerimientos de tensión son diferentes, ajuste los conmutadores selectores como se indica a continuación.

1. Utilice un destornillador de tamaño medio.
2. Inserte primero el destornillador en la ranura del selector de tensión de la derecha y ajústelo de forma que la punta de la ranura indique hacia el valor de la tensión utilizada en su área.
3. A continuación, inserte el destornillador en la ranura del selector de tensión de la izquierda y ajústelo hasta que la tensión sea la misma que la del selector de tensión de la derecha.

兩種電壓選擇開關

僅多電壓機型備有這個開關。沙特阿拉伯的主要電壓為127伏及220伏。因此，在沙特阿拉伯使用時，千萬不可將此開關設定在110伏的位置上。

線路電壓選擇開關設置在本機的背面。在將電源線插頭插入交流電源插座之前，請先檢查此開關的設定位置是否正確。如果電壓位置設定不正確，或是您將本機搬運至電源電壓不同的地區使用時，請按下列方法調整選擇開關。

1. 使用中型螺絲刀。
2. 首先，將螺絲刀的頭部插入右方選擇開關的槽內並加以轉動，使其箭頭指向您所在區域的電壓值位置。
3. 然後，將螺絲刀的頭部插入左方選擇開關的槽內，調節到與右方選擇開關相同的電壓值。

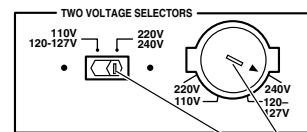

Medium-size screwdriver
Destornillador de tamaño medio
中型螺絲刀

1	Before you start	
	Checking what's in the box	7
	Installing the receiver	7
	Making cable connections	7
	Loading the batteries	8
	Operating range of remote control unit	8
2	5 minute guide	
	Introduction to home theater	9
	Listening to Surround Sound	10
	Using the Quick Setup	14
3	Connecting up	
	Audio/Video cords	16
	S-video cables	16
	Digital audio cords/Optical cables	16
	Connecting digital components	17
	Connecting audio components	18
	Connecting DVD 5.1 channel components	18
	Connecting video components	19
	Connecting antennas	21
	FM wire antenna	21
	AM loop antenna	21
	Antenna snap connectors	21
	Using external antennas	22
	To improve FM reception	22
	To improve AM reception	22
	Connecting the speakers	23
	Speaker terminals	23
	Hints on speaker placement	25
	AC power cord	26
	POWER-CORD CAUTION	27
	Operating other Pioneer components	27
4	Controls and displays	
	Front Panel	28
	Display	30
	Remote Control	33
5	Playing sources	
	Introduction to Sound Modes	37
	Stereo/Direct	37
	Standard modes	37
	Advanced Surround modes	38
	Choosing the input signal	39
	Using Stereo/Direct	40
	Listening to multi-channel playback	41
	Using Advanced Surround	42
	Using Loudness and Midnight listening	42
	Using the tone controls	43
	Playing other sources	44
	Selecting the multi-channel analog inputs	45
6	Setting up your receiver	
	Choosing your receiver setup	46
	Speaker setting	48
	Subwoofer setting	49
	Crossover frequency setting	49
	LFE attenuator setting	50
	Front speaker distance setting	50
	Center speaker distance setting	51
	Surround speaker distance setting	51
	Dynamic range control setting	52
	Dual mono setting	52
	Coaxial digital input setting	53
	Optical digital input setting	53
	Setting the relative volume level of each channel	54
7	Using the tuner	
	Listening to the radio	56
	Tuning directly to a station	57
	Improving FM stereo sound	57
	Saving station presets	58
	Naming station presets	59
	Listening to station presets	60
	Changing the frequency step	60
8	Making a recording	
	Making an audio or a video recording	61
	Monitoring your recording	62
9	Controlling the rest of your system	
	Setting the remote to control other components	63
	Selecting preset codes	63
	Clearing the Preset Codes	65
	Controls for TVs	66
	Controls for other components	67
	Preset Code List	72
	Direct function	74
10	Additional information	
	Troubleshooting	75
	Specifications	78

1	Antes de empezar	
	Comprobación de los accesorios suministrados	7
	Instalación del receptor	7
	Conexión de los cables	7
	Cómo cargar las pilas	8
	Campo operativo del mando a distancia	8
2	Guía en 5 minutos	
	Introducción al home theater	9
	Cómo escuchar sonido surround	10
	Cómo utilizar la configuración rápida	14
3	Conexiones	
	Cables de audio/vídeo	16
	Cables S-Vídeo	16
	Cables ópticos/cables de audio digital	16
	Conexión de componentes digitales	17
	Conexión de componentes de audio	18
	Conexión de componentes	
	DVD 5.1 canales	18
	Conexión de componentes de vídeo	19
	Conexión de antenas	21
	Antena de cable FM	21
	Antena de cuadro AM	21
	Conectores instantáneos de antena	21
	Cómo utilizar antenas externas	22
	Para mejorar la recepción de FM	22
	Para mejorar la recepción de AM	22
	Conexión de los altavoces	23
	Terminales de los altavoces	23
	Consejos sobre la ubicación de los altavoces	25
	Cable de alimentación de CA	26
	PRECAUCIÓN CON EL	
	CABLE DE ALIMENTACIÓN	27
	Funcionamiento de otros	
	componentes Pioneer	27
4	Controles y pantallas	
	Panel frontal	28
	Pantalla	30
	Mando a distancia	33
5	Reproducción de fuentes	
	Introducción a los modos de sonido	37
	Estéreo/Directo	37
	Modos Estándar	37
	Modos Surround avanzados	38
	Elección de la señal de entrada	39
	Utilización del Estéreo/Directo	40
	Cómo escuchar una reproducción	
	multicanal	41
	Utilización de los modos Surround	
	avanzados	42
	Utilización del modo de audición	
	Loudness y Midnight	42
	Utilización de los controles del tono	43
	Reproducción de otras fuentes	44
	Selección de entradas analógicas	
	multicanal	45
6	Configuración del receptor	
	Elección de la configuración de	
	su receptor	46
	Ajuste de los altavoces	48
	Ajuste del realzador de graves	49
	Ajuste de la frecuencia de corte	49
	Ajuste del atenuador LFE	50
	Ajuste de la distancia del	
	altavoz frontal	50
	Ajuste de la distancia del	
	altavoz central	51
	Ajuste de la distancia del	
	altavoz surround	51
	Ajuste del control de la gama	
	dinámica	52
	Ajuste del monoaural dual	52
	Ajustes de la entrada digital coaxial	53
	Ajuste de la entrada digital óptica	53
	Cómo ajustar el nivel de volumen	
	adecuado de cada canal	54
7	Utilización del sintonizador	
	Cómo escuchar la radio	56
	Sintonización directa de una emisora	57
	Cómo mejorar el sonido estéreo FM	57
	Cómo guardar presintonías	58
	Cómo nombrar presintonías	59
	Cómo escuchar presintonías	60
	Cómo cambiar el intervalo de la frecuencia	60
8	Cómo realizar grabaciones	
	Cómo realizar una grabación de	
	audio o de vídeo	61
	Supervisión de la grabación	62
9	Cómo controlar el resto del sistema	
	Cómo ajustar el mando a distancia para	
	controlar otros componentes	63
	Cómo seleccionar directamente	
	códigos predefinidos	63
	Borrado de los códigos preestablecidos	65
	Controles del televisor	68
	Controles de otros componentes	69
	Lista de códigos predefinidos	72
	Función directa	74
10	Información adicional	
	Resolución de problemas	76
	Especificaciones	79

1 開始使用前		使用高級環繞聲功能	42
檢查附件	7	使用Loudness (響度) /Midnight (午夜) 模式收聽	42
安裝接收機	7	使用音調控制功能	43
進行電纜連接	7	播放其他音源	44
裝載電池	8	選擇多聲道模擬輸入	45
遙控器的有效操作範圍	8		
2 五分鐘快捷指南		6 設置接收機	
家庭影院的簡介	9	選擇接收機設置	46
收聽環繞聲	10	揚聲器設定	48
使用快速設置	14	超低音揚聲器設定	49
		分隔頻率設定	49
3 連接		LFE 衰減器設定	50
音頻/視頻電纜	16	前置揚聲器距離設定	50
S視頻電纜	16	中置揚聲器距離設定	51
數碼音頻電纜/光纜	16	環繞聲揚聲器距離設定	51
連接數碼設備	17	動態範圍控制設定	52
連接音頻設備	18	雙重單聲道設定	52
連接 DVD 5.1 聲道設備	18	同軸數碼輸入設定	53
連接視頻設備	19	光學數碼輸入設定	53
連接天線	21	設定各聲道相關音量級	54
FM 線型天線	21		
AM 環型天線	21	7 使用調諧器	
天線彈簧連接器	21	收聽電臺	56
使用外部天線	22	直接調入電臺	57
改善FM接收	22	改善FM立體聲聲音	57
改善AM接收	22	保存預設電臺	58
連接揚聲器	23	命名預設電臺	59
揚聲器端子	23	收聽預設電臺	60
揚聲器放置提示	25	改變頻率間隔	60
AC電源線	26	8 進行錄製	
電源線注意事項	27	進行音頻或視頻錄製	61
操作其他先鋒設備	27	監控錄製	62
4 控制按鈕和顯示屏		9 控制您系統的其他設備	
前面板	28	設定遙控器以控制其他設備	63
顯示屏	30	直接選擇預設代碼	63
遙控器	33	清除預設代碼	65
5 播放音源		電視機控制按鈕	70
聲音模式簡介	37	其他設備的控制按鈕	71
立體聲/直接	37	預設代碼列表	72
標準模式	37	直接功能	74
高級環繞聲模式	38		
選擇輸入信號	39	10 其他	
使用立體聲/直接功能	40	故障排除	77
收聽多聲道播放	41	規格	80

Before you start

Checking what's in the box

Please check that you've received the following supplied accessories:

- AM loop antenna
- FM wire antenna
- Dry cell batteries (AA size IEC R6) x 2
- Remote control
- Power cord (not applicable to the Singapore and Malaysia models) x 2
VSX-D512-K
ROUND 2P type and Australian type
VSX-D512-S
ROUND 2P type and Straight type
- J shape plug (VSX-D512-K only) x 1
- These operating instructions

Installing the receiver

Please note the following points:

- Do not place objects directly on top of this unit. This would prevent proper heat dispersal (as shown in the illustration).
- When installing on a rack, shelf, etc., be sure to leave more than 20 cm of space above the receiver.

Making cable connections

Make sure not to bend the cables over the top of this unit (as shown in the illustration). If this happens, the magnetic field produced by the transformers in this unit may cause a humming noise from the speakers.

Antes de empezar

Comprobación de los accesorios suministrados

Le rogamos que compruebe que ha recibido los siguientes accesorios que suministramos:

- Antena de cuadro AM
- Antena de cable FM
- Pilas de célula seca x 2 (tipo AA/ IEC R6)
- Mando a distancia
- Cable de alimentación de CA (No aplica para el modelos de Singapur y de Malasia) x 2
VSX-D512-K (Tipo REDONDO 2P y tipo australiano)
VSX-D512-S (Tipo REDONDO 2P y tipo recto)
- Clavija en forma de J (sólo VSX-D512-K) x 1
- Manual de instrucciones

Instalación del receptor

Tenga presente los siguientes puntos:

- No coloque objetos directamente sobre la unidad; ya que esto obstaculizaría una dispersión del calor adecuada (tal y como se muestra en la ilustración).
- Si lo instala sobre una estante, estantería, etc., procure dejar un espacio de más de 20 cm por encima de la unidad.

Conexión de los cables

Tenga cuidado con los cables para que no queden doblados por encima del aparato (tal y como se muestra en la ilustración). En caso de que esto ocurra, el campo magnético producido por los transformadores de este aparato puede provocar que los altavoces emitan un ruido de fondo.

開始使用前

檢查附件

請確認以下附件是否齊全：

- AM環型天線
- FM線型天線
- 干電池 (AA 尺寸 IEC R6) x 2
- 遙控器
- 交流電源線 (不適用於新加坡和馬來西亞型號) x 2
VSX-D512-K
ROUND 2P類型和澳大利亞類型
VSX-D512-S
ROUND 2P類型和直線型
- J形插頭 (僅限於VSX-D512-K) x 1
- 相關使用說明書

安裝接收機

請注意以下幾點：

- 切勿將其他物品直接放置在設備上，這將導致設備無法正常散熱 (如圖所示)。
- 安裝機架、擱架時，請務必在設備上方餘留20厘米以上的空間。

進行電纜連接

請勿將電纜在設備上方繞折 (如圖所示)。否則設備內的變壓器所產生的磁場將使揚聲器發出嗡嗡的噪音。

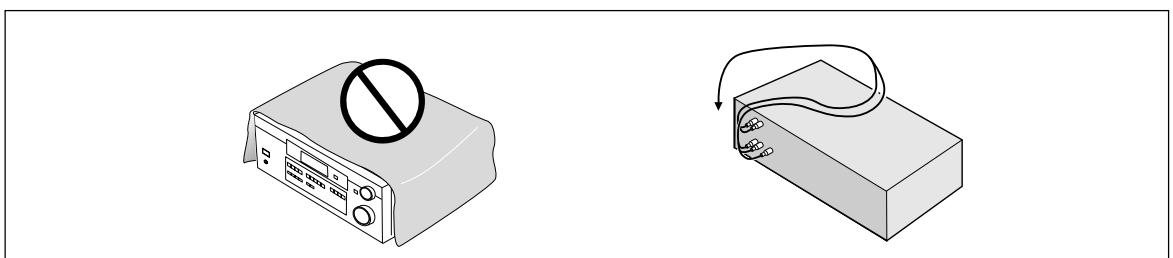

Loading the batteries



Caution

Incorrect use of batteries may result in such hazards as leakage and bursting. Observe the following precautions:

- Never use new and old batteries together.
- Insert the plus and minus sides of the batteries properly according to the marks in the battery case.
- Batteries with the same shape may have different voltages. Do not use different batteries together.
- When disposing of used batteries, please comply with governmental regulations or environmental public instruction's rules that apply in your country or area.

Operating range of remote control unit

The remote control may not work properly if:

- There are obstacles between the remote control and the receiver's remote sensor.
- Direct sunlight or fluorescent light is shining onto the remote sensor.
- The receiver is located near a device that is emitting infrared rays.
- The receiver is operated simultaneously with another infrared remote control unit.

Cómo cargar las pilas



Precaución

Un uso incorrecto de las pilas puede provocar situaciones peligrosas tales como fugas y explosión. Tenga en cuenta las siguientes precauciones:

- No mezcle nunca pilas nuevas y viejas.
- Coloque correctamente los lados positivo y negativo de las pilas de acuerdo con las marcas de la caja de las pilas.
- Hay pilas con la misma forma que pueden tener distintos voltajes. No utilice conjuntamente pilas diferentes.
- Cuando se deshaga de las pilas viejas, respete la legislación oficial o las regulaciones públicas medioambientales que rigen su país o región.

Campo operativo del mando a distancia

El mando a distancia puede no funcionar correctamente si:

- Hay obstáculos entre el mando a distancia y el sensor remoto del receptor.
- La luz solar directa o luz fluorescente se refleja en el sensor remoto.
- El receptor está instalado cerca de un aparato que emite rayos infrarrojos.
- Se intenta hacer funcionar simultáneamente con otro mando a distancia que utiliza rayos infrarrojos.

裝載電池



小心

電池的不當使用可能導致電池洩漏和爆炸等危險事故。請務必遵照以下注意事項進行操作：

- 切勿將新舊電池混合使用。
- 根據電池上的標誌正確放置正負極。
- 外形相同的電池電壓可能不同，請勿混用不同種的電池。
- 處理廢舊電池時，請遵照您所在國家地區政府的規定和公共環境保護條例。

遙控器的有效操作範圍

以下情況時，遙控器可能無法正常工作：

- 遙控器與接收機的遙感窗之間存有障礙物。
- 遙感窗受到直射陽光或日光燈照射。
- 接收機放置在發射紅外線的裝置附近。
- 同時有其他紅外遙控器控制本機。

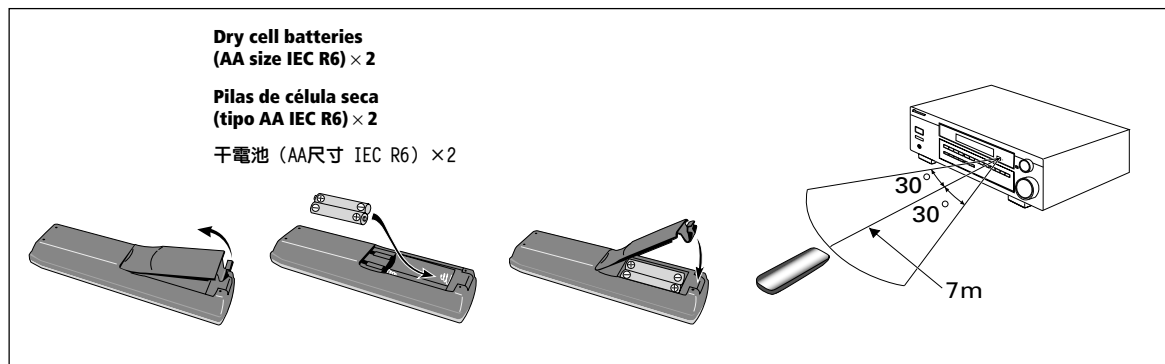

5 minute guide

Introduction to home theater

You are probably used to using stereo equipment to listen to music, but may not be used to home theater systems that give you many more options (such as surround sound) when listening to soundtracks.

Home theater refers to the use of multiple audio tracks to create a surround sound effect, making you feel like you're in the middle of the action or concert. The surround sound you get from a home theater system depends not only on the speakers you have set up in your room, but also on the source and the sound settings of the receiver.

DVD-Video has become the basic source material for home theater due to its size, quality, and ease of use. Depending on the DVD, you can have up to seven different audio tracks coming from one disc, all of them being sent to different speakers in your system. This is what creates a surround sound effect and gives you the feeling of 'being there'.

This receiver will automatically decode Dolby Digital, DTS, or Dolby Surround DVD-Video discs, according to your speaker setup. In most cases, you won't have to make changes for realistic surround sound, but other possibilities (like listening to a CD with multi-channel surround sound) are explained in *Playing sources*, starting on page 37.

Guía en 5 minutos

Introducción al home theater

Probablemente esté acostumbrado a utilizar un equipo estéreo para escuchar música, pero tal vez no esté acostumbrado a los sistemas home theater que le proporcionan muchas más ventajas (como el sonido surround) cuando se escuchan bandas sonoras.

Home theater consiste en el uso de múltiples pistas de audio que crean un efecto de sonido surround, dando la sensación de encontrarse en medio de la acción o el concierto. El sonido surround que se consigue de un sistema home theater depende no sólo de los altavoces que ha configurado en la sala, sino también de la fuente y de los ajustes del sonido del receptor.

El DVD-Vídeo se ha convertido en el material fuente básico para el home theater debido a su tamaño, calidad y fácil uso. Dependiendo del DVD, puede disponer de hasta siete pistas de audio diferentes procedentes de un mismo disco, que se envían a diferentes altavoces del sistema. De este modo se crea un efecto de sonido surround dándole la sensación de "encontrarse allí".

Este receptor decodificará automáticamente discos Dolby Digital, DTS o DVD-Vídeo de Dolby Surround, dependiendo de la configuración de los altavoces. En la mayoría de los casos no será necesario que haga cambios para conseguir un sonido surround real, pero dispone de otras posibilidades (como escuchar un CD con sonido surround multicanal) que se describen en *Reproducción de fuentes* a partir de la página 37.

五分鐘快捷指南

家庭影院簡介

也許您經常使用立體聲設備欣賞音樂，但是可能還不熟悉家庭影院系統，它能讓您在欣賞影音作品時進行更多的選擇（如環繞聲）。

所謂家庭影院即是利用多條聲道創造出環繞聲效果，讓您猶如置身於情景或音樂會現場。家庭影院的環繞聲音效不僅取決於室內的揚聲器設置，還與播放音源和接收機的設定相關。

DVD 影碟憑藉其尺寸、質量和簡便易用的特性已成為十分普及的家庭影院播放資料。某些DVD 碟片上錄有多達七種的不同聲道，用以傳送至系統中不同的揚聲器上，從而產生環繞聲效果，讓您感覺身臨其境。

根據揚聲器的設置，接收機可對杜比數碼、DTS 或者杜比環繞聲DVD 影碟進行自動解碼。大多數情況下，您不必為實現逼真的環繞聲而改變任何設置。但某些情況（如收聽多聲道環繞聲CD）可參閱第37 頁起播放音源的有關內容。

Listening to Surround Sound

This receiver was designed with the easiest possible setup in mind, so with the following quick setup guide, you should have your system hooked up for surround sound in no time at all. In most cases, you can simply leave the receiver in the default settings.

1 Hook up your DVD player.

For surround sound, you'll want to hook up using a digital connection from the DVD player to the receiver. You can do this with either a coaxial, or an optical connection (you don't need to do both). If you hook up using an optical cable, you should refer to *Optical digital input setting* on page 53 to assign the optical input to **DVD**.

Use a video cord to connect the video output on your DVD player to the receiver using the jacks shown below.

2 Hook up your TV.

Use a video cord to connect your receiver to the TV using the jacks as shown below.

Cómo escuchar sonido surround

Este receptor se diseñó para una configuración lo más sencilla posible, así que con la siguiente guía de configuración rápida, podrá tener su sistema conectado para un sonido surround rápidamente. En la mayoría de los casos puede dejar simplemente el receptor con los valores de ajuste por defecto.

1 Conecte el reproductor de DVDs

Para un sonido surround deberá realizar una conexión digital del reproductor de DVDs al receptor. Podrá hacerlo mediante una conexión coaxial u óptica (no es necesario que haga ambas). Si realiza la conexión utilizando un cable óptico, deberá consultar *Ajuste de la entrada digital óptica* en la página 53 para asignar la entrada óptica al **DVD**.

Utilice un cable de vídeo para conectar la salida de vídeo en el DVD al receptor utilizando las tomas que se muestra a continuación.

2 Conecte el televisor.

Utilice un cable de vídeo para conectar el receptor al televisor utilizando las tomas tal y como se muestra a continuación.

收聽環繞聲

本接收機設計有極為簡便的設置方式，因此若遵照以下快速設置指南進行操作，您很快即可完成系統連接，獲取環繞聲效果。大多數情況下，您只需保留默認設定。

1 連接DVD播放機

為獲取環繞聲，請使用數碼連接方式將DVD連接至接收機。您可使用同軸或光學連接（只可二中擇一）。若使用光纜連接，請參閱第53頁光學數碼輸入設定的有關內容，以便為DVD分配一個光學輸入端。

請使用視頻電纜通過下圖所示插口將視頻輸出連接至DVD播放機。

2 連接電視機

使用視頻電纜通過下圖所示插口將電視機連接至接收機。

Optical cable*
→ Cable óptico*
光纜*

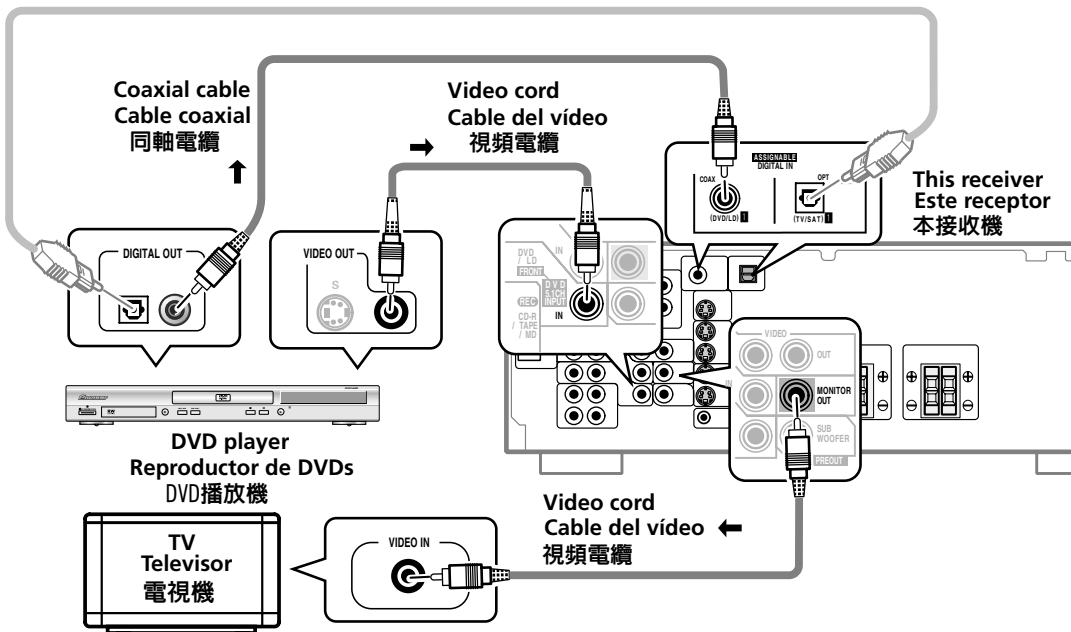

* Note: If you hook up using a optical cable, see *Optical digital input setting* on page 53 to assign the optical input to DVD.

3 Connect your speakers.

A complete setup of six speakers (including the subwoofer) is shown here, but everyone's home setup will vary. Simply connect the speakers you have in the manner shown on the next page. The receiver will work with just two stereo speakers (the front speakers in the diagram) but using at least three speakers is recommended, and all six is best. If you're not using a subwoofer, change the front speaker setting (see *Speaker setting* on page 48) to large.

Make sure you connect the speaker on the right to the right terminal and the speaker on the left to the left terminal. Also make sure the positive and negative (+/-) terminals on the receiver match those on the speakers.



Note

Use speakers with a nominal impedance of 8 Ω to 16 Ω .

* Nota: Si realiza la conexión utilizando un cable óptico, véase la sección *Ajuste de la entrada digital óptica* en la página 53 para asignar la entrada óptica al DVD.

3 Conecte los altavoces.

Se muestra una configuración completa de los seis altavoces (incluido el realzador de graves), pero la configuración home de cada uno variará. Simplemente conecte los altavoces de los que dispone tal y como en siguiente la paginación. El receptor funcionará con sólo dos altavoces estéreo (los altavoces frontales en el diagrama), pero se recomienda que se utilicen al menos tres altavoces, siendo seis la mejor opción. En caso de que no utilice un realzador de graves, cambie el ajuste del altavoz frontal (véase la sección *Ajuste de los altavoces* en la página 48) a grande.

Asegúrese de que conecta el altavoz derecho al terminal derecho y el altavoz izquierdo al terminal izquierdo. Asegúrese también de que los terminales (+/-) del receptor coinciden con los de los altavoces.



Nota

Utilice altavoces con una impedancia nominal de 8 Ω a 16 Ω .

* 注意：若使用光纜連接，請參閱第53頁光學數碼輸入設定的有關內容，以便為DVD分配一個光學輸入端。

3 連接揚聲器

本說明書介紹的是六個揚聲器（包括超低音揚聲器）的完整設置，但是用戶家庭的設置將各不相同。按下頁方法即可輕鬆自如地連接您的揚聲器。本接收機只需連接兩個立體聲揚聲器（圖中為前置揚聲器）即可正常工作，但我們建議至少使用三個揚聲器，六個則更佳。若不使用超低音揚聲器，請改變前置揚聲器設定（請參閱第48頁揚聲器設定的有關內容）。

請確保右側的揚聲器連接至右端子，左側的揚聲器連接至左端子。另外還請確保接收機上的正負極（+/-）端子與揚聲器上的正負極端子匹配。



注意

請使用標稱阻值為8 Ω —16 Ω 的揚聲器

 **Note**

Be sure to complete all connections before connecting this unit to the AC power source.

 **Nota**

Asegúrese de realizar todas las conexiones antes de conectar este aparato a la fuente de alimentación de CA.

 **注意**

將本機連接至交流電源前請確保所有連接都已完成。

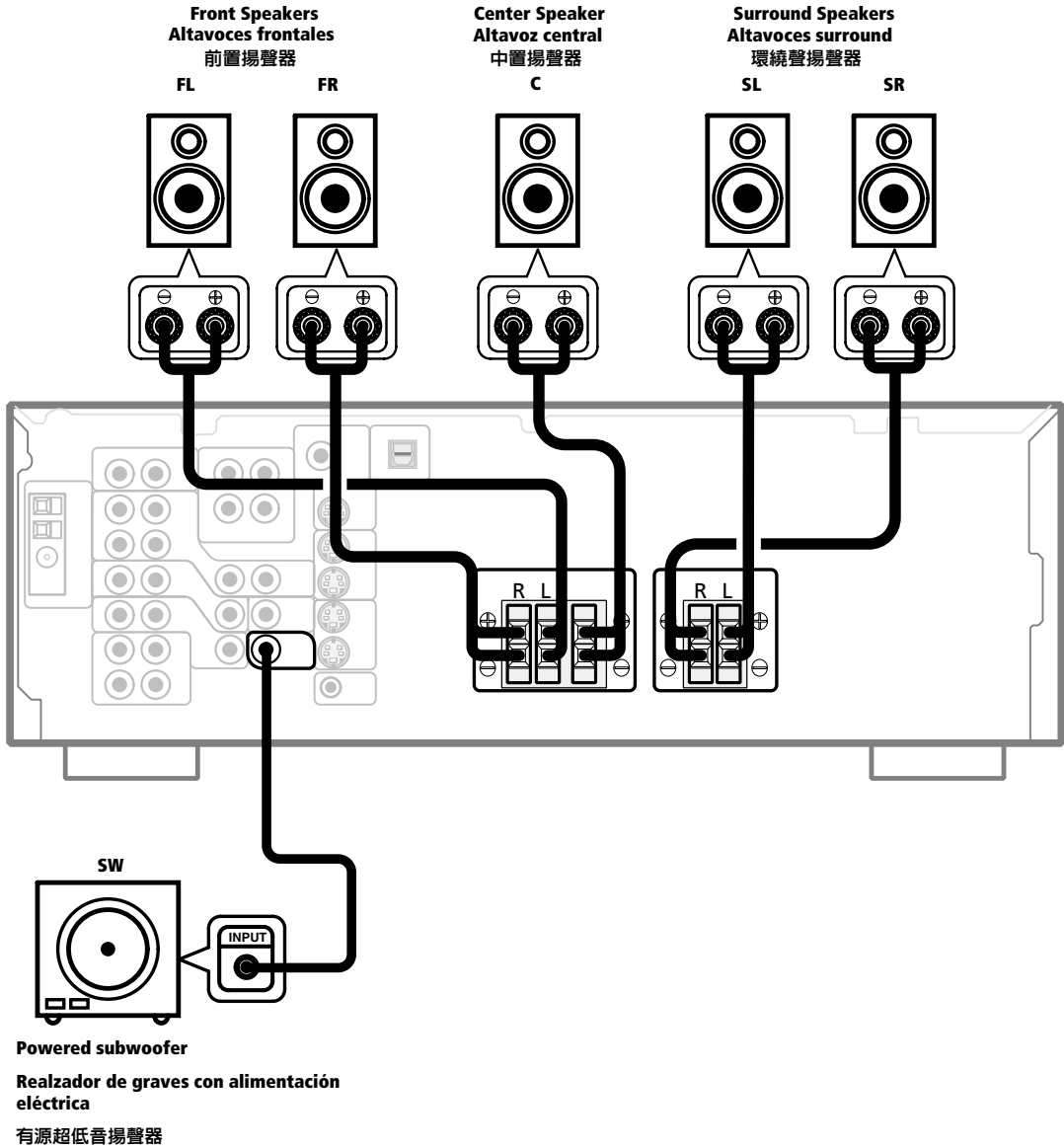

4 Plug in the receiver and switch it on, followed by your DVD player, your subwoofer and the TV.

Make sure you've set the video input on your TV to this receiver. Check the manual that came with the TV if you don't know how to do this.

Also make sure that **DVD/LD** is showing in the receiver's display, indicating that the DVD input is selected. If it isn't, press **DVD/LD** on the remote control to set the receiver to the DVD input.

5 Press QUICK SETUP on the front panel to specify your speaker setup and your room size.

Use the **MULTI JOG/INPUT SELECTOR** dial to select and **ENTER** to confirm your selection. See *Using the Quick Setup* on the next page if you're unsure about the settings.

6 Play a DVD, and adjust the volume to your liking.

There are several other sound options you can select. See pages 37 to 39 for more on this. See also *Choosing your receiver setup* on pages 46 to 53 for more setup options.



Note

Depending on your DVD player or source discs, you may only get digital 2 channel stereo and analog sound. In this case, the listening mode must be set to Standard (it should already be set—see page 41 if you need to do this) if you want multi-channel surround sound.

4 Enchufe el receptor y enciéndalo y, a continuación haga lo mismo con el reproductor de DVDs, el realzador de graves y el televisor.

Asegúrese de que ha ajustado la entrada de vídeo del televisor a este receptor. Compruebe el manual que se le entregó con el televisor en caso de que no sepa hacerlo.

Asegúrese también de que en la pantalla del receptor aparece **DVD/LD**, indicando que se ha seleccionado la entrada de DVD. En caso contrario, pulse **DVD/LD** en el mando a distancia para ajustar el receptor a la entrada de DVD.

5 Pulse QUICK SETUP en el panel frontal para especificar la configuración del altavoz y el tamaño de la sala.

Utilice el selector **MULTI JOG/INPUT SELECTOR** para seleccionar, y **ENTER** para confirmar la selección. Véase la sección *Cómo utilizar la configuración rápida* en la página siguiente si no está seguro de los ajustes.

6 Reproduzca un DVD, y ajuste el volumen a su gusto.

Dispone de diversas opciones de sonido para seleccionar. Véanse las páginas 37 a 39 para más información. Véase también la sección *Elección de la configuración de su receptor* en las páginas 46 a 53 para más opciones de configuración.



Nota

Dependiendo del reproductor de DVDs o discos fuente, puede que obtenga sólo sonido analógico y estéreo digital de 2 canales. En ese caso, el modo de audición deberá ajustarse a Estándar (ya debería estar ajustado, véase página 41 en caso de que tenga que hacerlo) si desea un sonido surround multicanal.

4 本接收機插上電源並打開，然後再打開DVD播放機、超低音揚聲器和電視機。

請確保已將電視機的視頻輸入設定為本接收機。若您對此尚有疑問請查看電視機的說明書。

同時，請確認接收機顯示屏上顯示有**DVD/LD**，表明已選擇DVD輸入。若未顯示，則按遙控器上的**D V D / LD**，將接收機設定為DVD輸入。

5 按前面板上的QUICK SETUP，指定揚聲器設置和房間大小。

用**MULTI JOG/INPUT SELECTOR**旋鈕進行選擇，並按**ENTER**確認。若您對此尚有疑問，請參閱下一頁使用快速設置的有關內容。

6 播放DVD，根據您的喜好調節音量。

您可選擇其他聲音選項。詳情請參閱第37–39頁。也可參閱第46–53頁選擇接收機設置的有關內容，以獲取更多的設置選項。



注意

某些DVD播放機或播放碟片可能僅錄有聲道數碼立體聲和模擬聲音。在這種情況下，若想實現多聲道環繞聲，收聽模式必須設置為Standard（標準）模式（應已設定—若您要進行此設置請參閱41頁）。

Using the Quick Setup

You can use the Quick Setup to get your system up and running with just a few button presses. The receiver automatically makes the necessary settings after you have selected your speaker setup and room size. If you want to make more specific settings, refer to *Choosing your receiver setup* on pages 46 to 53. Use the front panel controls for the steps below.

Cómo utilizar la configuración rápida

Puede utilizar la configuración rápida para preparar el sistema y hacer que funcione con sólo pulsar unos botones. El receptor realiza automáticamente los ajustes necesarios una vez haya seleccionado la configuración de los altavoces y el tamaño de la sala. En caso de que desee hacer más ajustes específicos, consulte *Elección de la configuración de su receptor* en las páginas 46 a 53. Utilice los controles del panel frontal para los siguientes pasos.

使用快速設置

使用快速設置，您只需按幾個按鈕就能使系統正常運行。在對揚聲器設置和房間大小進行選定後，接收機將自動作必要設定。若需進行更多特殊設定，請參閱第46–53頁選擇接收機設置的有關內容。請使用前面板執行以下步驟。

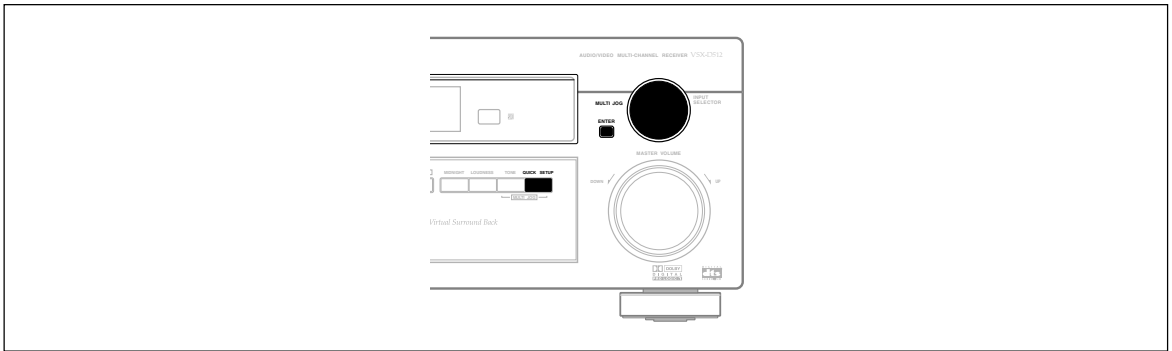

1 Press **⏻** STANDBY/ON to turn the power on.

The **STANDBY** indicator goes out.

2 Press **QUICK SETUP**.

The display prompts you to select your speaker setup.

3 Use the **MULTI JOG/INPUT SELECTOR** dial to choose your speaker setup.

Cycle between the following choices:

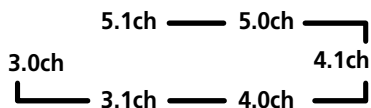

1 Pulse **⏻** STANDBY/ON para encender el aparato.

El indicador **STANDBY** desaparece.

2 Pulse **QUICK SETUP**.

La pantalla le pide que seleccione la configuración de los altavoces.

3 Utilice el selector **MULTI JOG/INPUT SELECTOR** para elegir la configuración de los altavoces.

Avance por las siguientes opciones:

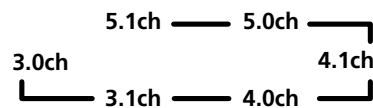

1 按 **⏻** STANDBY/ON，打開電源。

STANDBY指示標誌熄滅。

2 按 **QUICK SETUP**。

顯示屏提示您選擇揚聲器設置。

3 用 **MULTI JOG/INPUT**

SELECTOR旋鈕選擇揚聲器設置。選項循環如下：

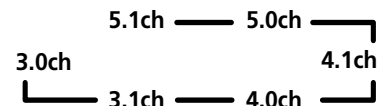



Note

Check the table below to find the speaker setup that corresponds with your system.



Nota

Compruebe la siguiente tabla para buscar la configuración de los altavoces que corresponde a su sistema.



注意

請參照下表選擇與系統匹配的揚聲器設置。

	Front Speakers Altavoces frontales 前置揚聲器	Center Speaker Altavoz central 中置揚聲器	Surround Speakers Altavoces surround 環繞聲揚聲器	Sub Woofer Realizador de graves 超低音揚聲器
3.0 ch	√	√		
3.1 ch	√	√		√
4.0 ch	√		√	
4.1 ch	√		√	√
5.0 ch	√	√	√	
5.1 ch	√	√	√	√

4 Press ENTER.

The display prompts you to select your room size.

5 Use the MULTI JOG/INPUT SELECTOR dial to choose your room size.

Depending on the distance of your surround speakers, choose between **S**mall, **M**edium, or **L**arge (see table below).

	S	M	L
Front	3,6 m	3,6 m	3,6 m
Center	3,0 m	3,0 m	3,0 m
Surround	1,8 m	2,1 m	2,7 m

6 Press ENTER to confirm your setup.

The display shows the speaker setup and room size that you have selected.

4 Pulse ENTER.

La pantalla le pide que seleccione el tamaño de la sala.

5 Utilice el selector MULTI JOG/INPUT SELECTOR para elegir el tamaño de la sala.

Dependiendo de la distancia de los altavoces surround, elija entre **S**mall (pequeña), **M**edium (mediana) o **L**arge (grande) (véase la siguiente tabla).

	S	M	L
Frontal	3,6 m	3,6 m	3,6 m
Central	3,0 m	3,0 m	3,0 m
Surround	1,8 m	2,1 m	2,7 m

6 Pulse ENTER para confirmar la configuración.

La pantalla muestra la configuración de los altavoces y el tamaño de la sala que ha seleccionado.

4 按 ENTER。

顯示屏提示您選擇房間大小。

5 用 MULTI JOG/INPUT SELECTOR 旋鈕選擇房間大小。

根據環繞揚聲器距離，選擇 **S**（小），**M**（中）或者 **L**（大）（見下表）

	S	M	L
前置	3,6 m	3,6 m	3,6 m
中置	3,0 m	3,0 m	3,0 m
環繞聲	1,8 m	2,1 m	2,7 m

6 按 ENTER，確認設置。

顯示屏顯示所選定的揚聲器設置和房間大小。

03 Connecting up

Before making or changing the connections, switch off the power and disconnect the power cord from the AC wall outlet.

Audio/Video cords

Use audio/video cords (not supplied) to connect the audio/video components and a video cord to connect the monitor TV.

Connect red plugs to **R** (right), white plugs to **L** (left), and the yellow plugs to **VIDEO**.

Be sure to insert completely.

S-video cables

Use S-video cables (not supplied) to get clearer picture reproduction than regular video cords.

Connect from an S-video jack on the rear of the receiver to an S-video jack on the video component you are hooking up.

Be sure to insert completely.

Digital audio cords/Optical cables

Commercially available digital audio coaxial cords (standard video cords can also be used) or optical cables (not supplied) are used to connect digital components to this receiver.

Be sure to insert completely.

Conexiones

Antes de efectuar o modificar las conexiones, apague y desconecte el cable de alimentación de la toma de CA.

Cables de audio/vídeo

Utilice cables de audio/vídeo (no suministrados) para conectar los componentes de audio/vídeo y un cable de vídeo para conectar el monitor del televisor.

Conecte los enchufes rojos a la toma **R** (derecha), los enchufes blancos a la toma **L** (izquierda) y los enchufes amarillos a la toma **VIDEO**.

Asegúrese de insertarlos completamente.

Cables S-Vídeo

Utilice cables S-Vídeo (no suministrado) para conseguir un reproducción de las imágenes más clara que con los cables de vídeo.

Conéctelo de una toma S-Vídeo en la parte posterior del receptor a una toma S-vídeo en el componente de vídeo que está conectando.

Asegúrese de insertarlo completamente.

Cables ópticos/cables de audio digital

Los cables coaxiales de audio de venta en el comercio (pueden utilizarse también cables de vídeo estándar) o cables ópticos (no suministrados) se usan para conectar los componentes digitales a este receptor.

Asegúrese de insertarlos completamente.

連接

進行或者改變連接前，請務必斷開電源，並從AC插座拔下電源插頭。

音頻/視頻電纜

用音頻/視頻電纜（不附帶）連接音頻/視頻設備，視頻電纜連接監視器電視機。

將紅色插頭插入 **R**（右）插口，白色插頭插入 **L**（左）插口，黃色插頭插入**VIDEO**插口。

請確保完全插入。

S視頻電纜

使用 S視頻電纜（不附帶）較之使用普通視頻電纜能得到更清晰的畫面。請將接收機後面的 S 視頻插口連接至所要連接的視頻設備的 S 視頻插口。

請確保完全插入。

數碼音頻電纜/光纜

可使用市售的數碼音頻同軸電纜（標準視頻電纜亦可）或者光纜（不附帶）將數碼設備連接至本機。

請確保完全插入。

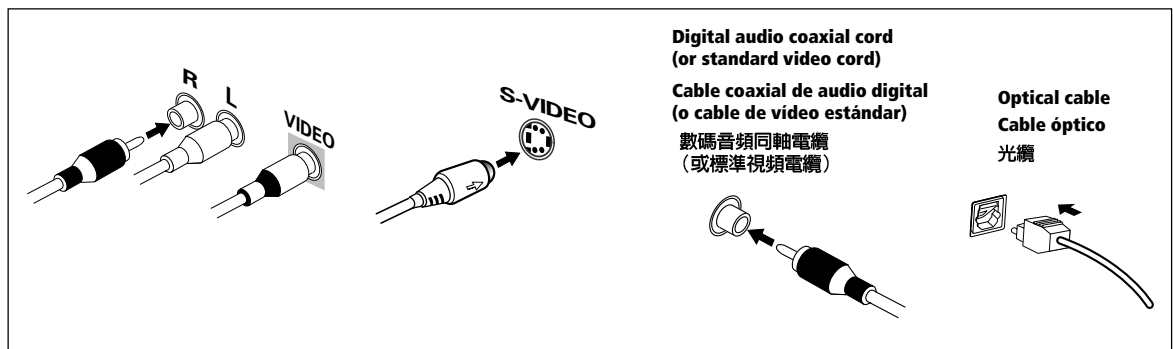

Connecting digital components

For proper decoding of Dolby Digital/DTS soundtracks, you need to make digital audio connections. You can do this by either coaxial or optical connections (you don't need to do both). The quality of these two types of connections is the same, but since some digital components only have one type of digital terminal, it is a matter of matching like with like (for example, the coaxial output from the component to the coaxial input on the receiver). This receiver has both a coaxial and an optical input for a total of two digital inputs. Connect your digital components as shown below.

When connecting your equipment, always make sure the power is turned off and the power cord is disconnected from the wall outlet.

Note

The arrows indicate the direction of the audio signal.

Conexión de componentes digitales

Para una decodificación adecuada de las bandas sonoras Doby Digital/DTS, es necesario efectuar conexiones de audio digital. Podrá hacerlo mediante una conexión coaxial u óptica (no es necesario que haga ambas). La calidad de estos dos tipos de conexiones es la misma, pero debido a que algunos componentes digitales sólo disponen de un tipo de terminal digital, es necesario hacerlos corresponder (por ejemplo, la salida coaxial del componente a la entrada coaxial del receptor). Este receptor dispone de una entrada coaxial y otra óptica para un total de dos entradas digitales. Conecte los componentes digitales tal y como se muestra a continuación.

Cuando conecte el equipo, asegúrese siempre de que está apagado y el cable de alimentación desconectado del enchufe de la pared.

Nota

Las flechas indican la dirección de la señal de audio.

連接數碼設備

為正確解碼杜比數碼/DTS聲道，您需要進行數碼音頻連接。可使用同軸數碼連接或者光學連接（只可二擇一）。兩種連接質量無異，但是有些數碼設備只有一種數碼連接端，因此連接類型需匹配（例如，將設備的同軸輸出端連接至接收機的同軸輸入端）。本接收機兼有一個同軸輸入端和一個光學輸入端。請按如下所示連接數碼設備。

連接設備時，請始終確保電源斷開，並從牆面插座拔下電源插頭。

注意

箭頭表示音頻信號的傳輸方向。

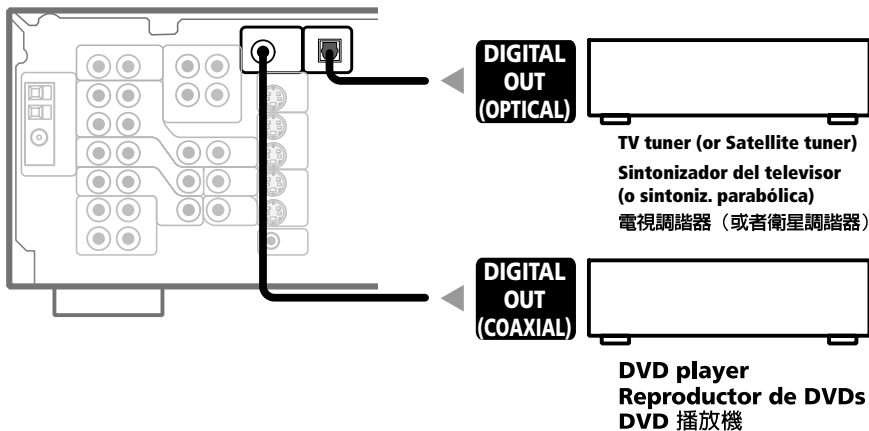

Connecting audio components

To begin set up, connect your analog audio components (such as a cassette deck) to the jacks. For components you want to record with, you need to hook up four plugs (a set of stereo ins and a set of stereo outs), but for components that only play, you only need to hook up one set of stereo ins (two plugs). You should also hook up your digital components to analog audio jacks if you want to record to/from digital components (like an MD) to/from analog components. See above for more on digital connections.

When connecting your equipment, always make sure the power is turned off and the power cord is disconnected from the wall outlet.



Note

The arrows indicate the direction of the audio signal.

Conexión de componentes de audio

Para empezar la configuración, conecte los componentes de audio analógicos (tales como una platina de casete) a las tomas. Para componentes con los que quiera grabar, es necesario conectar cuatro enchufes (un juego de entradas estéreo y un juego de salidas estéreo), pero para los componentes que son sólo para reproducción sólo necesita conectar un juego de entradas estéreo (dos enchufes). También será necesario conectar los componentes digitales a tomas de audio analógicas, en caso de que quiera grabar a/desde componentes digitales (como un MD) a/desde componentes analógicos. Véase la página anterior para más información sobre conexiones digitale.

Cuando conecte el equipo, asegúrese siempre de que está apagado y el cable de alimentación desconectado del enchufe de la pared.



Nota

Las flechas indican la dirección de la señal de audio.

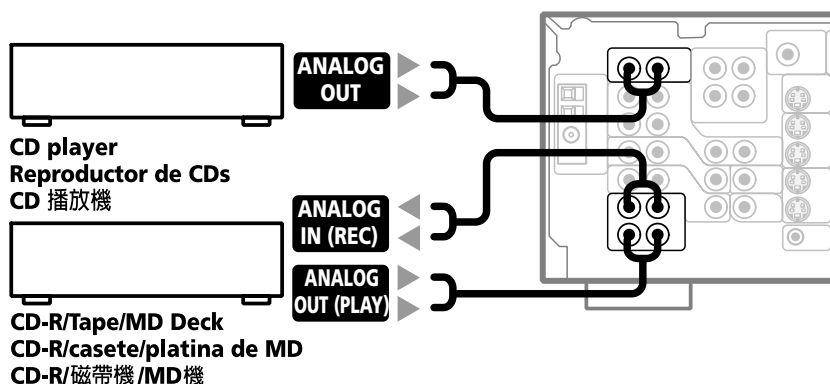

Connecting DVD 5.1 channel components

If you prefer to use a separate component for decoding DVDs, you can connect a decoder or a DVD player with multi-channel analog outputs to the multi-channel inputs of this receiver. When connecting your equipment, always make sure the power is turned off and the power cord is disconnected from the wall outlet.

Conexión de componentes DVD 5.1 canales

En caso de que prefiera utilizar un componente separado para decodificar DVDs, puede conectar un decodificador o un reproductor de DVDs con salidas analógicas multicanal a las entradas multicanal de este receptor. Cuando conecte el equipo, asegúrese siempre de que está apagado y el cable de alimentación desconectado del enchufe de la pared.

連接音頻設備

開始設置前，請將模擬音頻設備（如卡式磁帶機）連接至插口。要用來錄製的設備需連接四個插頭（一組立體聲輸入頭，一組立體聲輸出頭），而僅用來播放的設備只需連接一組立體聲輸入頭（兩個插頭）。若想要在模擬設備和數碼設備（如MD）之間進行轉錄，您同樣需要將數碼設備連接至模擬音頻插口。更多數碼連接內容請參閱上文。

連接設備時，請始終確保電源關閉，並從牆面插座拔下電源插頭。



注意

箭頭表示音頻信號的傳輸方向。

連接DVD 5.1聲道設備

如果您喜歡使用另立的DVD解碼設備，則可以通過多聲道模擬輸出端將解碼器或者DVD播放機連接至本接收機的多聲道輸入端。

在連接您的設備時，請始終確保電源關閉，並從牆面插座拔下電源插頭。

**Note**

The arrows indicate the direction of the signal.

**Nota**

Las flechas indican la dirección de la señal.

**注意**

箭頭表示信號的傳輸方向。

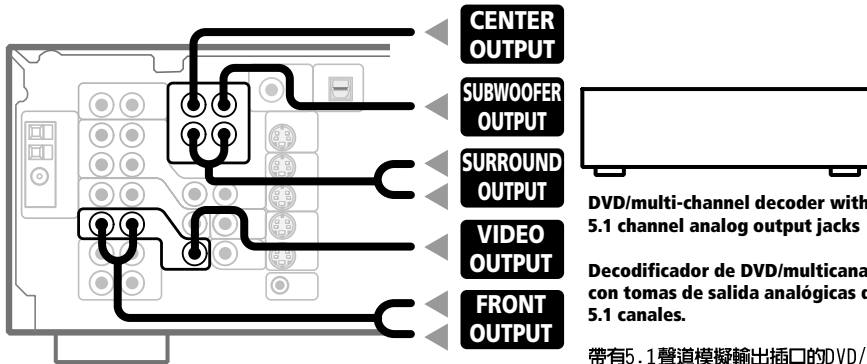

DVD/multi-channel decoder with 5.1 channel analog output jacks

Decodificador de DVD/multicanal con tomas de salida analógicas de 5.1 canales.

帶有5.1聲道模擬輸出插口的DVD/多聲道解碼器

**Note**

The 5.1 channel input can only be used when **DVD 5.1 ch** is selected (see page 45).

**Nota**

La entrada 5.1 canales únicamente puede utilizarse cuando está seleccionado **DVD 5.1 ch** (véase página 45).

**注意**

只有當**DVD 5.1 ch**被選中時，才可以使 用 5.1 聲道輸入（參閱第 45 頁）。

Connecting video components

Connect your video components to the jacks as shown below. Regarding digital video components (like a DVD player), you must use the connections pictured on next page for the video signal, but in order to hear a digital source (like a DVD) you should hook up the audio to a digital input (see page 17). It is also a good idea to hook up your digital components with analog audio connections (see page 18).

For better quality video, you can hook up using the S-video jacks on the rear of the receiver instead of the regular video jacks. Make sure you use an S-video cable to connect to the S-video jack on the component you are hooking up (see page 16).

When connecting your equipment always make sure the power is turned off and the power cord is disconnected from the wall outlet.

Conexión de componentes de vídeo

Conecte los componentes de vídeo a las tomas tal y como se muestra a continuación. En cuanto a los componentes de vídeo digital (como un reproductor de DVDs), será necesario que utilice las conexiones que se muestran en la ilustración de siguiente página para una señal de vídeo, pero para que se pueda escuchar una fuente digital (como un DVD) será necesario que conecte el audio a una entrada digital (véase página 17). También es buena idea que conecte los componentes digitales con conexiones de audio analógicas (véase página 18).

Para conseguir una señal de vídeo de mejor calidad, puede realizar la conexión utilizando las tomas de S-Vídeo de la parte posterior del receptor en lugar de las tomas de vídeo habituales. Asegúrese de que utiliza un cable de S-Vídeo para conectar a una toma de S-Vídeo del componente que está conectando (véase página 16).

Cuando conecte el equipo, asegúrese siempre de que está apagado y el cable de alimentación desconectado del enchufe de la pared.

連接視頻設備

將您的視頻設備連接至下圖所示的插口中。如果是數碼視頻設備（如 DVD 播放機），您必須使用下頁插圖所示的連接方法以獲得視頻信號，但為了聽到數碼播放源（比如 DVD）的聲音，您應該將音頻連接至一數碼輸入端（參閱第17頁）。採用模擬音頻連接方式連接您的數碼設備也是一個很好的辦法（參閱第18頁）。

為獲得更高的視頻質量，您可使用接收機後面的S視頻插口取代通常使用的的視頻插口進行連接。請務必使用 S視頻電纜連接所要連接設備的 S視頻插口（參閱第16頁）。在連接您的設備時，請始終確保電源關閉，並從牆面插座拔下電源插頭。

Note

The arrows indicate the direction of the signal.

Nota

Las flechas indican la dirección de la señal.

注意

箭頭表示信號的傳輸方向。

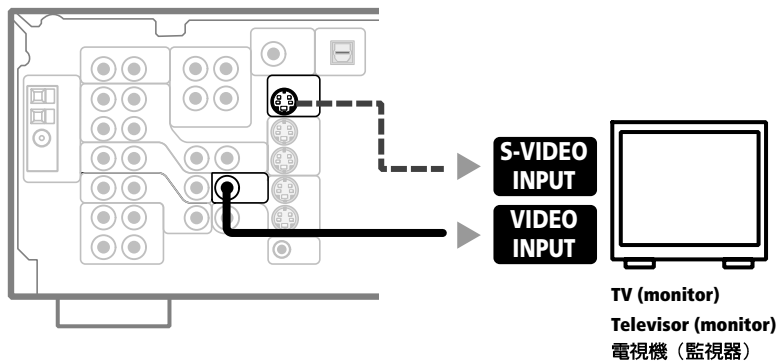
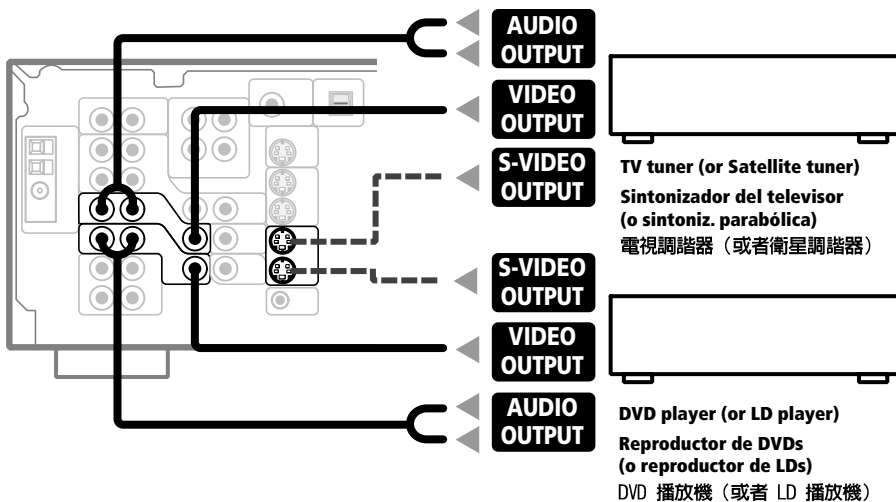
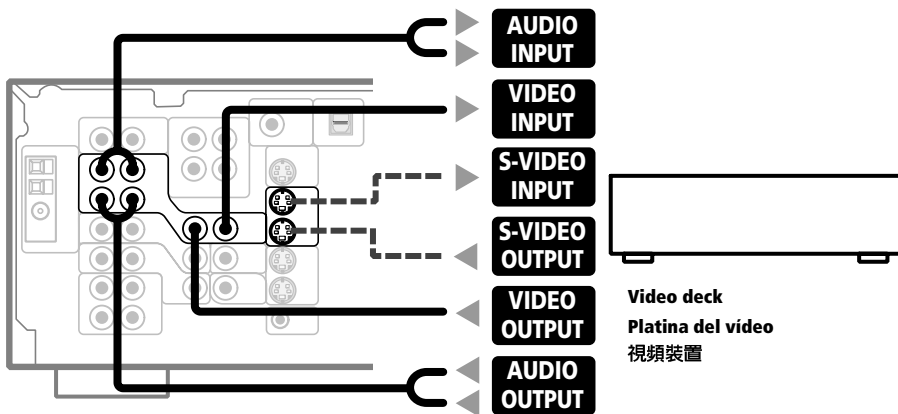

Connecting antennas

Connect the AM loop antenna and the FM wire antenna as shown below. To improve reception and sound quality, connect external antennas (see *Using external antennas*, next page). Always make sure that the receiver is switched off and unplugged from the wall outlet before making or changing any connections.

FM wire antenna

Connect the FM wire antenna and fully extend vertically along a window frame or other suitable area, etc.

AM loop antenna

Assemble the antenna and connect to the receiver. Attach to a wall, etc. (if desired) and face in the direction that gives the best reception.

Antenna snap connectors

Twist the exposed wire strands together and insert into the hole, then snap the connector shut.

Conexión de antenas

Conecte la antena de cuadro AM y la antena de cable FM tal y como se muestra a continuación. Para mejorar la calidad de la recepción y el sonido, conecte antenas externas (véase la sección *Cómo utilizar antenas externas*, página 22). Asegúrese siempre de que el receptor está apagado y desconectado de la toma de la pared antes de efectuar o modificar cualquier conexión.

Antena de cable FM

Conecte la antena de cable de FM y extiéndala totalmente en dirección vertical a lo largo de un marco de una ventana u otra área adecuada.

Antena de cuadro AM

Monte la antena y conéctela al receptor. Acóplela a la pared u otro lugar (si lo cree conveniente) y dirijala hacia la dirección en la que obtenga una mejor recepción.

Conectores instantáneos de antena

Trence los fillos expuestos del cable e insértelos por el orificio, a continuación, encaje a presión el conector para cerrarlo.

連接天線

請如下圖所示連接AM環型天線與FM線型天線。為改善接收質量和音質，請連接外部天線（參閱下一頁使用外部天線的有關內容）。

在進行連接或改變連接時，請始終確保接收機關閉，並從牆面插座拔下電源插頭。

FM線型天線

連接FM線型天線，並沿著窗框或者其他合適的地方將其完全垂直展開。

AM環型天線

裝上天線並連接至接收機。可安裝在在牆上等地方（如果有需要的話）並朝向最佳接受方向。

天線彈簧連接器

將裸線線芯擰成一股並插入小孔，再將連接器關閉。

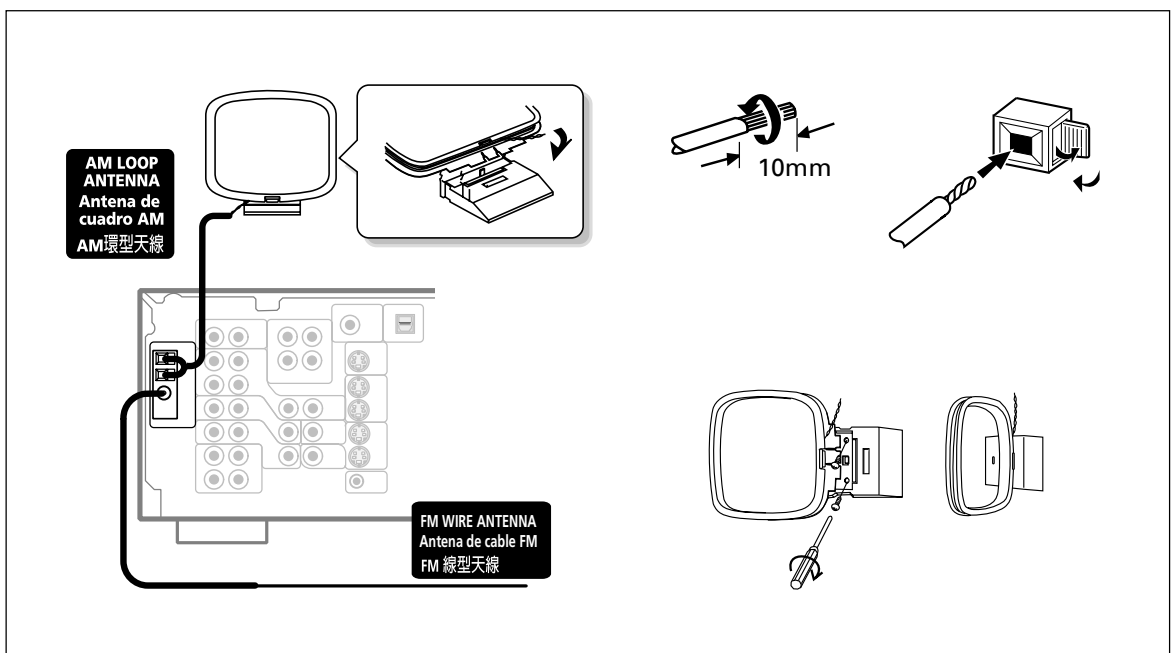

Using external antennas

To improve FM reception

Connect an external FM antenna.

Cómo utilizar antenas externas

Para mejorar la recepción de FM

Conecte una antena de FM externa.

使用外部天線

改善FM接收

連接外部FM天線。

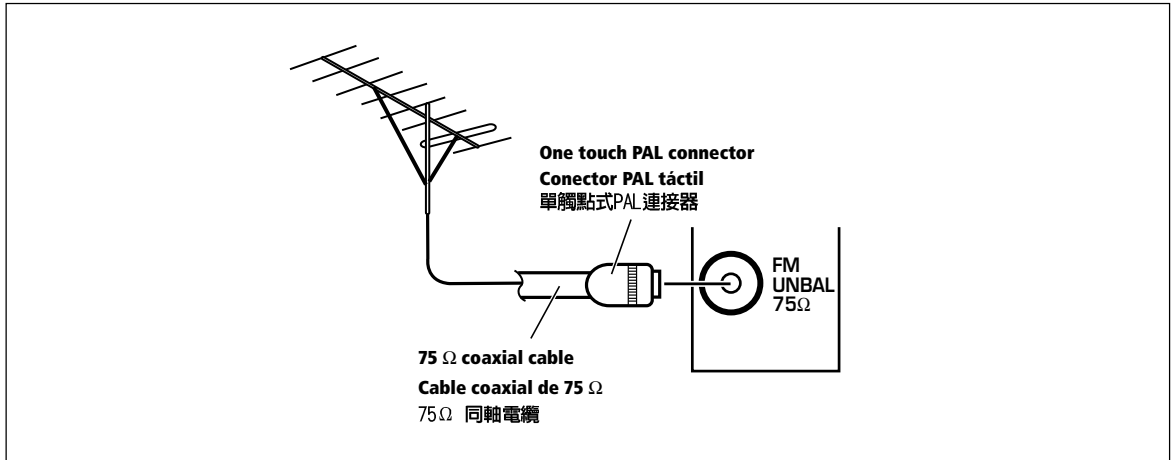

To improve AM reception

Connect a 5-6 m length of vinyl-coated wire to the AM antenna terminal without disconnecting the supplied AM loop antenna.

For the best possible reception, suspend horizontally outdoors.

Para mejorar la recepción de AM

Conecte un cable de 5-6 m con revestimiento de vinilo al terminal de la antena AM sin desconectar la antena de cuadro AM suministrada.

Para conseguir la mejor recepción posible, suspéndala horizontalmente en el exterior.

改善AM接收

在不拔下所附帶的AM環型天線的情況下，將一根5—6米長的乙烯線套電線連接至AM天線端子。

為獲得最佳接收效果，請將天線水平懸掛在室外。

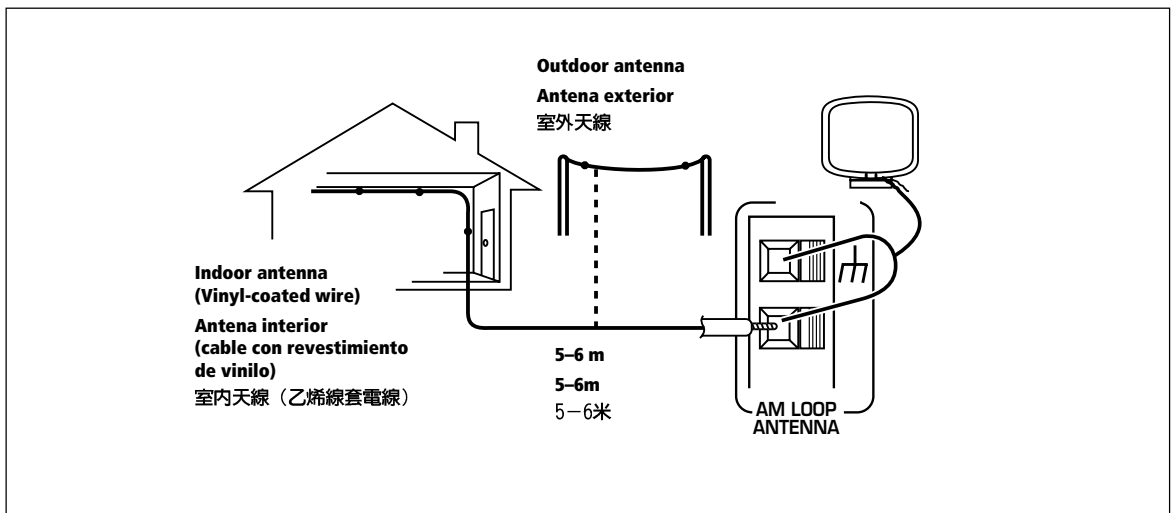

Connecting the speakers

A complete setup of six speakers (including the subwoofer) is shown here, but everyone's home setup will vary. Simply connect the speakers you have in the manner shown on the next page. The receiver will work with just two stereo speakers (the front speakers in the diagram) but using at least three speakers is recommended, and a complete setup is best for surround sound. If you're not using a subwoofer, change the front speaker setting (see *Speaker setting* on page 48) to large.

Make sure you connect the speaker on the right to the right terminal and the speaker on the left to the left terminal. Also make sure the positive and negative (+/-) terminals on the receiver match those on the speakers.



Note

Use speakers with a nominal impedance of 8 Ω to 16 Ω.

Conexión de los altavoces

En la página siguiente, se muestra una configuración completa de los seis altavoces (incluido el realzador de graves), pero la configuración home de cada uno variará. Simplemente conecte los altavoces de los que dispone tal y como se muestra a continuación. El receptor funcionará con sólo dos altavoces estéreo (los altavoces frontales en el diagrama), pero se recomienda que se utilicen al menos tres altavoces, y una configuración completa para conseguir el mejor sonido surround. En caso de que no utilice un realzador de graves, cambie el valor de ajuste del altavoz frontal (véase la sección *Ajuste de los altavoces* en la página 48) a grande.

Asegúrese de conectar el altavoz derecho al terminal derecho y el altavoz izquierdo al terminal izquierdo. Asegúrese también de que los terminales (+/-) en el receptor coinciden con los de los altavoces.



Nota

Utilice altavoces con una impedancia nominal de 8 Ω a 16 Ω.

連接揚聲器

本說明書介紹的是六個揚聲器（包括超低音揚聲器）的完整設置，但是用戶家庭的設置將各不相同。按下圖方法即可輕鬆自如地連接您的揚聲器。本接收機只需連接兩個立體聲揚聲器（圖中為前置揚聲器）即可正常工作，但我們建議至少使用三個揚聲器，而使用一整套可獲得最佳環繞聲效果。若不使用超低音揚聲器，請改變前置揚聲器設定（請參閱第48頁揚聲器設定的有關內容）。

請確保右側的揚聲器連接至右端子，左側的揚聲器連接至左端子。另外還請確保接收機上的正負極（+/-）端子與揚聲器上的正負極端子匹配。



注意

請使用標稱阻值為8Ω—16Ω的揚聲器。

Speaker terminals

- 1 Twist around 10 mm of bare wire strands together.
- 2 Unclip the speaker terminal and insert the wire.
- 3 Snap shut the speaker terminal to secure.

Terminales de los altavoces

- 1 Trencé cerca de 10 mm de hilos del cable.
- 2 Quite el terminal del altavoz e inserte el cable.
- 3 Encaje a presión el terminal del altavoz para asegurarlo.

揚聲器端子

- 1 將大約10毫米的裸線線芯擰成一股。
- 2 打開揚聲器端子並插入電線。
- 3 關閉揚聲器端子以緊固電線。



CAUTION: These speaker terminals can be under HAZARDOUS VOLTAGE. When you connect or disconnect the speaker cables, to prevent the risk of electric shock, do not touch uninsulated parts before disconnecting the power cord. H047 En

ATENCIÓN: Estos bornes de altavoz pueden estar sub voltaje peligroso. Cuando conecte o desconecte los cables de los altavoces, para prevenir el peligro de choque eléctrico, no toque las partes no aisladas antes de desconectar el cable de la corriente. H047 Sp

注意：這些揚聲器端子可能帶有HAZARDOUS VOLTAGE（危險電壓）。連接或拔下揚聲器電纜時，為了防止發生觸電事故，請勿在拔下電源電纜前觸摸未絕緣部分。 H047 ChH

Caution

Make sure that all the bare speaker wire is twisted together and inserted fully into the speaker terminal. If any of the bare speaker wire touches the rear panel it may cause the power to cut off as a safety measure. Use good quality speaker wire to connect the speakers to the receiver.

Precaución

Asegúrese de que los cables pelados de los altavoces estén unidos e introducidos completamente en el terminal del altavoz. Si alguno de los cables pelados del altavoz toca el panel trasero, puede producirse un corte del suministro de alimentación como medida de seguridad. Utilice un cable de altavoz de buena calidad para conectar los altavoces al receptor.

小心

請確保所有裸露的揚聲器引線被擰成一股，並完全插入了揚聲器端子。如果有任何裸露的揚聲器引線觸碰到後面板，則作為保護措施，可能切斷電源。請使用優質的揚聲器引線來連接揚聲器和接收機。

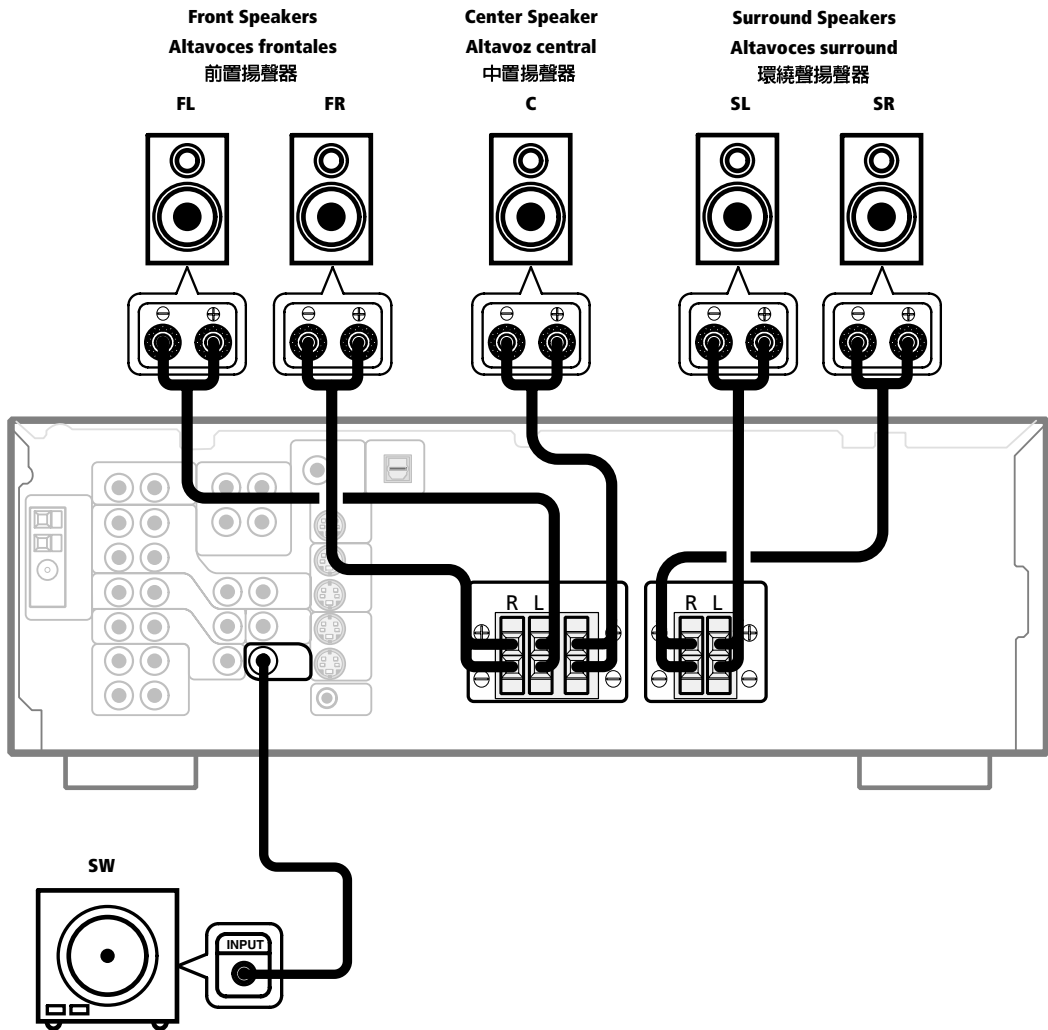

Powered subwoofer
Realizador de graves con
alimentación eléctrica
有源超低音揚聲器

Important

Be sure to complete all other connections before connecting this unit to the AC power source.

Important

Asegúrese de realizar todas las conexiones antes de conectar este aparato a la fuente de alimentación de CA.

重要

將本機連接至交流電源前請確保所有連接都已完成。

Hints on speaker placement

Speakers are usually designed with a particular placement in mind. Some are designed to be floorstanding, while others should be placed on stands to sound their best. Some should be placed near a wall; others should be placed away from walls. We have provided a few tips on getting the best sound from your speakers (below), but you should also follow the guidelines on placement that the speaker manufacturer provided with your particular speakers to get the most out of them.

- Place the front left and right speakers at equal distances from the TV.
- When placing speakers near the TV, we recommend using magnetically shielded speakers to prevent possible interference, such as discoloration of the picture when the TV is switched on. If you do not have magnetically shielded speakers and notice discoloration of the TV picture, move the speakers farther away from the TV.
- Place the center speaker above or below the TV so that the sound of the center channel is localized at the TV screen.



Caution

If you choose to install the center speaker on top of the TV, be sure to secure it with putty, or by other suitable means, to reduce the risk of damage or injury resulting from the speaker falling from the TV in the event of external shocks such as earthquakes.

Consejos sobre la ubicación de los altavoces

Normalmente los altavoces están diseñados para ocupar una ubicación concreta. Algunos están diseñados para estar apoyados sobre el suelo, mientras que otros tendrán que descansar sobre una base para conseguir el mejor sonido. Algunos deberán colocarse cerca de una pared, mientras que otros tendrán que estar alejados. Le facilitamos algunos consejos para conseguir el mejor sonido de sus altavoces (véase a continuación), pero para sacar el máximo provecho también deberá seguir las instrucciones relativas a la ubicación que el fabricante de los altavoces le adjunta con los altavoces en concreto.

- Sitúe los altavoces frontales derecho e izquierdo a distancias equivalentes con respecto al televisor.
- Cuando coloque los altavoces cerca del televisor, recomendamos utilizar altavoces con protección magnética para evitar posibles interferencias, como la pérdida de color en la imagen cuando el televisor está encendido. En caso de que no disponga de altavoces con protección magnética y perciba una pérdida de color en la imagen del televisor, aleje los altavoces del televisor.
- Coloque el altavoz central encima o debajo de televisor de tal manera que el sonido del canal central quede localizado como la pantalla del televisor.



Precaución

Si decide instalar el altavoz central encima del televisor, asegúrelo con plastelina adherente u otro medio apropiado, para reducir el riesgo de accidente o daño al caer el altavoz del televisor, debido a causas externas como terremotos.

揚聲器放置提示

揚聲器通常按已設計好的特定方式擺放。有些設計為落地式，而有些則應放置在支架上以獲得最佳的音效。有些應放置在牆壁附近，而有些則應放置在遠離牆壁處。我們已提供了一些提示（見下圖），以使您的揚聲器發出最佳音質，不過，對於一些特定的揚聲器，請遵照揚聲器製造商所提供的放置位置的指示說明進行擺放，這樣才能獲得最佳效果。

- 將左側和右側前置揚聲器放置於離電視機等距離的地方。
- 當將揚聲器置於電視機附近時，我們建議您使用防磁式揚聲器以防止干擾，比如電視機打開時圖像失真等。如果您沒有防磁式揚聲器，且注意到電視機圖像失真，請將揚聲器放置於遠離電視機的位置。
- 將中置揚聲器放置於電視機之上或者之下，這樣，中央聲道的聲音被定位在電視機屏幕上。



小心

如果您選擇將中置揚聲器安裝在電視機頂端，請確保使用油灰或者其他適當方法將其固定住，以減小因地震等外部沖擊致使揚聲器從電視機上跌落而造成的損壞或損傷事故。

- If possible, place the surround speakers slightly above ear level.
- Try not to place the surround speakers further away from the listening position than the front and center speakers. Doing so can weaken the surround sound effect.
- To achieve the best possible surround sound, install your speakers as shown below. Be sure all speakers are installed securely to prevent accidents and improve sound quality.
- Si es posible, coloque los altavoces surround ligeramente por encima del nivel de los oídos.
- Trate de no instalar los altavoces surround más lejos de la posición de audición que los altavoces frontal y central. Si lo hiciera, podría debilitar el efecto del sonido surround.
- Para lograr el mejor sonido surround posible, instale los altavoces según se muestra a continuación. Asegúrese de que los altavoces están instalados de forma segura para evitar accidentes y mejorar la calidad de sonido.
- 如有可能，請將環繞聲揚聲器放置於稍稍高出您雙耳的水平位置。
- 環繞聲揚聲器到收聽位置的距離不應該超過中置揚聲器和前置揚聲器。否則，可能會削弱環繞聲的效果。
- 為獲得最佳環繞聲效果，請如下圖所示安裝您的揚聲器。請確保所有揚聲器都已固定住，以防止出現意外事故並改善音質。

Overhead view of speaker set up

Plano superior de la configuración de los altavoces

揚聲器設置俯視圖

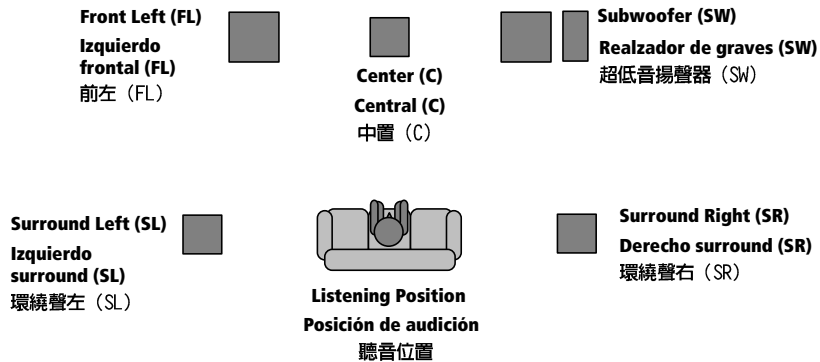

3-D view of speaker set up

Plano tridimensional de la configuración de los altavoces

揚聲器設置三維視圖

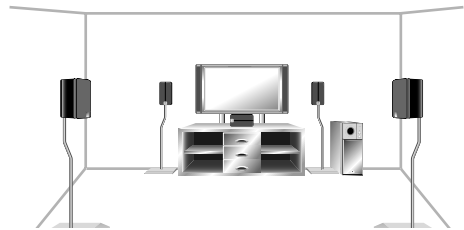

AC power cord

Plug in the power cord to a wall outlet after you have finished hooking up the rest of your equipment.



Caution

- Do not use any other power cord than the one supplied with this unit.

Cable de alimentación de CA

Enchufe el cable de alimentación a una toma doméstica cuando termine de conectar el resto del equipo.



Precaución

- No use ningún otro cable de alimentación que el suministrado con esta unidad.

AC電源線

請在完成其他設備的連接後再插入電源線。



小心

- 請勿使用非本機附帶的其他任何電源線。
- 當設備不經常使用時（如度假時），應將主機插頭從牆面插座拔下，以斷開設備電源。

- The equipment should be disconnected by removing the mains plug from the wall socket when not in regular use, e.g. when on vacation.

POWER-CORD CAUTION

Handle the power cord by the plug. Do not pull out the plug by tugging the cord and never touch the power cord when your hands are wet as this could cause a short circuit or an electric shock. Do not place the unit, a piece of furniture, etc., on the power cord, or pinch the cord. Never make a knot in the cord or tie it with other cords. The power cords should be routed such that they are not likely to be stepped on. A damaged power cord can cause a fire or give you an electrical shock. Check the power cord once in a while. When you find it damaged, ask your nearest Pioneer authorized service center or your dealer for a replacement.

- El equipo debe desconectarse desenchufando el cable de la toma cuando no se vaya a utilizar regularmente, por ejemplo, en periodos de vacaciones.

PRECAUCIÓN CON EL CABLE DE ALIMENTACIÓN

Manipule el cable de alimentación tomándolo por el enchufe. No tire del enchufe estirando del cable y no lo toque nunca con las manos mojadas, ya que podría provocar un cortocircuito o descarga eléctrica. No coloque el aparato, muebles, etc., sobre el cable de alimentación, ni permita que quede atrapado. No anude el cable ni lo ate a otros cables. Los cables de alimentación deberán ir entroncados para evitar pisarlos. Un cable de alimentación dañado puede provocar un incendio o una descarga eléctrica. Compruebe ocasionalmente que el cable está en buenas condiciones. Si lo encontrase dañado, solicite un cable de repuesto en su centro de servicio autorizado o distribuidor de productos Pioneer más próximo.

電源線注意事項

連接或者拔下電源線時請拿住插頭。請勿拖曳電線來拔出插頭，也不要濕手觸摸電源線，否則可能導致短路或者電擊。請勿使本機或家具等物壓住或卡住電源線。請勿將電源線打結，或者用其他線束將其綁住。應將電源線排布於不易被踩到位置。損壞的電源線可能會引起火災或者電擊。請時常檢查電源線的情況。當您發現有損壞時，請即就近聯繫先鋒授權服務中心或者經銷商進行更換。

Operating other Pioneer components

By connecting a control cord (optional), you can point the remote controls of other Pioneer components at the receiver's remote sensor. You can also use the remote control from this unit to control a Pioneer DVD player. The remote control signals are received by the remote sensor of this unit, and sent to the other devices via the **CONTROL OUT** terminal.

Funcionamiento de otros componentes Pioneer

Al conectar un cable de control (opcional) puede apuntar con los mandos a distancia de otros componentes Pioneer el sensor remoto del receptor. También puede utilizar el mando a distancia de este aparato para controlar un reproductor de DVDs Pioneer. Las señales del mando a distancia las recibe el sensor remoto de este aparato y se envían a otros dispositivos a través del terminal **CONTROL OUT**.

使用其他先鋒設備

連接一根控制線（選購件），您即可使用其他設備的遙控器來控制本接收機。您還可使用本機的遙控器來控制先鋒DVD播放機。遙控器的信號被本機的遙感窗接收，再通過**CONTROL OUT**端子傳送至其他設備。

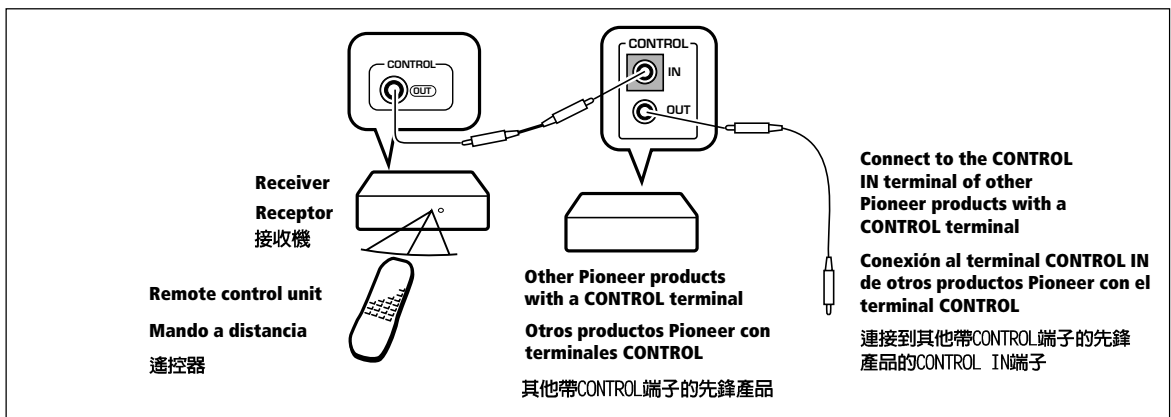

Front Panel

Panel frontal

前面板

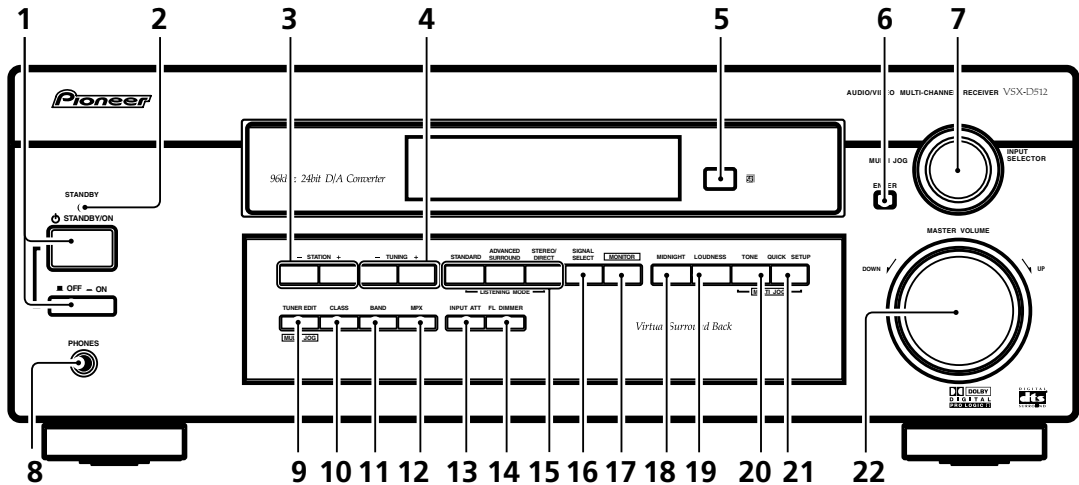

1 STANDBY/ON-power ON/OFF buttons

STANDBY/ON switches the receiver between on and standby. The power button switches the receiver off.

2 **STANDBY indicator**

Lights when the receiver is in standby.

3 **STATION (+/-) buttons**

(page 60)
Selects station presets when using the tuner.

4 **TUNING (+/-) buttons**

(pages 56–57)
Selects the frequency when using the tuner.

5 **Remote sensor**

Receives the signals from the remote control.

6 **ENTER**

1 **Botones STANDBY/ON de alimentación ON/OFF**

STANDBY/ON cambia el receptor de encendido a modo en espera. El botón de encendido cambia el receptor a apagado.

2 **Indicador STANDBY**

Se ilumina cuando el receptor está en espera.

3 **Botones STATION (+/-)**

(página 60)
Selecciona presintonías al utilizar el sintonizador.

4 **Botones TUNING (+/-)**

(páginas 56–57)
Selecciona la frecuencia al utilizar el sintonizador.

5 **Sensor remoto**

Recibe las señales de mando a distancia.

6 **ENTER**

1 **STANDBY/ON-power ON/OFF 按鈕**

STANDBY/ON 用於切換接收機的開啓和待機狀態。電源按鈕用於關閉接收機。

2 **STANDBY 指示標誌**

接收機為待機狀態時點亮。

3 **STATION (+/-) 按鈕 (參閱第 60 頁)**

使用調諧器時可選擇預設電臺。

4 **TUNING (+/-) (參閱第56–57 頁)**

使用調諧器時用於選擇頻率。

5 **遙感窗**

接收遙控器的信號。

6 **ENTER**

7 MULTI JOG/INPUT SELECTOR dial

The **MULTI JOG/INPUT SELECTOR** dial performs a number of tasks. Use it to select options after pressing **TONE**, **QUICK SETUP** or **TUNER EDIT**.

8 PHONES jack

Use to connect headphones.



Note

When the headphones are connected, there is no sound output from the speakers.

9 TUNER EDIT (page 58)

Use for memorizing and naming stations.

10 CLASS (pages 58)

Switches between the three banks (classes) of station presets.

11 BAND (page 56)

Switches between AM and FM radio bands.

12 MPX (page 57)

Press the **MPX** button to receive a radio broadcast in mono.

13 INPUT ATT

Use to attenuate (lower) the level of an analog input signal to prevent distortion.

14 FL DIMMER

Use this button to make the fluorescent display (FL) dimmer or brighter.

15 LISTENING MODE buttons

STANDARD (pages 37, 41, 54)

Press for Standard decoding and to switch between the various Pro Logic II options.

ADVANCED SURROUND

(pages 38, 42)

Use to switch between the various surround modes.

STEREO/DIRECT (pages 37, 40)

Switches direct playback on or off. Direct playback bypasses the tone controls and channel levels for the most accurate reproduction of a source.

7 Selector MULTI JOG/INPUT SELECTOR

El selector **MULTI JOG/INPUT SELECTOR** realiza varias tareas. Utilícelo para seleccionar opciones después de pulsar **TONE**, **QUICK SETUP** o **TUNER EDIT**.

8 Toma PHONES

Utilícela para conectar los auriculares.



Nota

Quando se conecten los auriculares, los altavoces no emitirán ningún sonido.

9 TUNER EDIT (página 58)

Púlselo para memorizar y dar un nombre a las emisoras.

10 CLASS (páginas 58)

Cambia entre las tres categorías (clases) de presintonías.

11 BAND (página 56)

Cambia entre las banda de radio AM y FM.

12 MPX (página 57)

Pulse el botón **MPX** para recibir una transmisión radiofónica en monoaural.

13 INPUT ATT

Utilícelo para atenuar (reducir) el nivel de una señal de entrada analógica y de este modo modo evitar las distorsiones.

14 FL DIMMER

Utilícelo para que la pantalla fluorescente (FL) se haga más tenue o más brillante.

15 Botones LISTENING MODE

STANDARD (páginas 37, 41, 54)

Púlselo para una decodificación Estándar y para cambiar entre las diferentes opciones de Pro Logic II.

ADVANCED SURROUND

(páginas 38, 42)

Utilícelo para cambiar entre los diferentes modos surround.

7 MULTI JOG/INPUT SELECTOR 旋鈕

MULTI JOG/INPUT SELECTOR 旋鈕用於執行一系列任務。在按下 **TONE**、**QUICK SETUP** 或者 **TUNER EDIT** 之後可用它擇取選項。

8 PHONES 插口

用於連接耳機。



注意

當連接耳機時，揚聲器中不再有聲音輸出。

9 TUNER EDIT (參閱第58頁)

用於記憶和命名電臺。

10 CLASS (參閱第58頁)

用於在三個預設電臺組(類)之間進行切換。

11 BAND (參閱第56頁)

用於在 AM 和 FM 電臺波段之間進行切換。

12 MPX (參閱第57頁)

按下 **MPX** 按鈕用單聲道模式接收電臺。

13 INPUT ATT

用於調節(減小)模擬輸入信號的電平以防止失真。

14 FL DIMMER

使用本按鈕使螢光屏(FL)變暗或者增亮。

15 LISTENING MODE 按鈕

STANDARD (參閱第37、41、54頁)

按下本按鈕進行Standard(標準)解碼，並可在各種Pro Logic II 選項之間進行切換。

ADVANCED SURROUND (參閱第38、42頁)

用於切換多種環繞模式。

STEREO/DIRECT (參閱第37、40頁)

打開或關閉直接播放。直接播放功能旁路音調控制以及聲道音壓功能，對音源進行最精確的再現。

16 SIGNAL SELECT (pages 39, 45)

Use to select between input signals.

17 MONITOR (page 62)

Press to switch tape monitoring on/off.

18 MIDNIGHT (page 42)

Use when listening to movie soundtracks at low volumes.

19 LOUDNESS (page 42)

Use to boost the bass and treble at low volumes.

20 TONE (page 43)

Press this button to access the bass and treble controls, which you can then adjust with the **MULTI JOG/INPUT SELECTOR** dial.

21 QUICK SETUP (page 14)**22 MASTER VOLUME****STEREO/DIRECT**

(páginas 37, 40)

Activa o desactivada la reproducción directa. La reproducción directa ignora los controles del tono y los niveles de canal para reproducir la fuente de la manera más precisa

16 SIGNAL SELECT

(páginas 39, 45)

Utilícelo para seleccionar señales de entrada.

17 MONITOR (página 62)

Púlselo para activar/desactivar la supervisión de la cinta.

18 MIDNIGHT (página 42)

Utilícelo para escuchar bandas sonoras de películas a un volumen bajo.

19 LOUDNESS (página 42)

Utilícelo para realzar los graves y agudos a un volumen bajo.

20 TONE (página 43)

Pulse este botón para acceder a los controles de graves y agudos que puede ajustar con el selector **MULTI JOG/INPUT SELECTOR**.

21 QUICK SETUP (página 14)**22 MASTER VOLUME**

16 SIGNAL SELECT (參閱第39、45頁)

用於選擇輸入信號。

17 MONITOR (參閱第62頁)

按下本按鈕打開或關閉磁帶監控功能。

18 MIDNIGHT (參閱第42頁)

當以低音量收聽電影原聲時使用。

19 LOUDNESS (參閱第42頁)

用於在低音量時增加低音和高音。

20 TONE (參閱第43頁)

按下本按鈕可調出低音和高音控制功能，然後即可用**MULTI JOG/INPUT SELECTOR** 旋鈕進行調節。

21 QUICK SETUP (參閱第14頁)

22 MASTER VOLUME

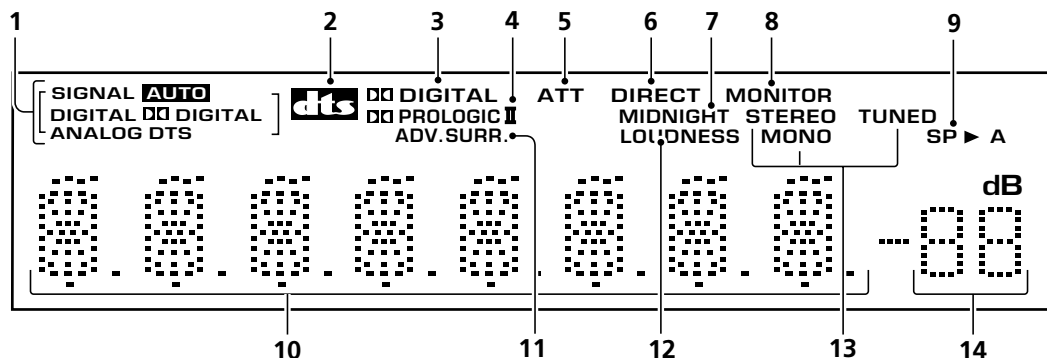
Display**Pantalla****顯示屏**

1 SIGNAL SELECT indicators

Lights to indicate the type of input signal assigned for the current component:

AUTO : Lights when AUTO signal select is on.

DIGITAL : Lights when a digital audio signal is detected.

DIGITAL : Lights when a Dolby Digital signal is detected.

ANALOG : Lights when an analog signal is detected.

DTS : Lights when a source with DTS audio signal is detected.

2 DTS

When the Standard mode of the receiver is on, this lights to indicate decoding of a DTS signal.

3 DIGITAL

When the Standard mode of the receiver is on, this lights to indicate decoding of a Dolby Digital signal.

4 PRO LOGIC II

When the Standard mode of the receiver is on, this lights to indicate Prologic II decoding.

5 ATT (pages 29, 36)

Lights when **INPUT ATT** is used to attenuate (reduce) the level of the input signal (can only be used with an analog signal).

6 DIRECT

Lights when source direct playback is in use. This function bypasses all tone, balance, DSP and Dolby Surround effects.

7 MIDNIGHT

Lights during Midnight listening.

8 MONITOR

Lights when **MONITOR** is selected.

9 Speaker indicator

Shows if the speaker system is on or not.

SP ► A means speakers are switched on. **SP ►** means the headphones are connected.

1 Indicadores SIGNAL SELECT

Se ilumina para indicar el tipo de señal de entrada asignada al componente actual:

AUTO : Se ilumina cuando la señal de AUTO está activada.

DIGITAL : Se ilumina cuando se detecta una señal de audio digital.

DIGITAL : Se ilumina cuando se detecta una señal Dolby Digital.

ANALOG : Se ilumina cuando se detecta una señal analógica.

DTS : Se ilumina cuando se detecta una fuente con una señal de audio DTS.

2 DTS

Cuando el modo Estándar del receptor está activado, se ilumina para indicar decodificación de una señal DTS.

3 DIGITAL

Cuando el modo Estándar del receptor está activado, se ilumina para indicar decodificación de una señal Dolby Digital.

4 PRO LOGIC II

Cuando el modo Estándar del receptor está activado, se ilumina para indicar decodificación de una señal Prologic II.

5 ATT (páginas 29, 36)

Se ilumina cuando se utiliza **INPUT ATT** para atenuar (reducir) el nivel de la señal de entrada (únicamente puede utilizarse con una señal analógica).

6 DIRECT

Se ilumina cuando la reproducción directa de la fuente está en uso. Esta función ignora todos los efectos de tono, equilibrio, DSP y Dolby Surround.

7 MIDNIGHT

Se ilumina durante el modo de audición Midnight.

8 MONITOR

Se ilumina cuando se selecciona **MONITOR**.

9 Indicador de los altavoces

Muestra si el sistema de altavoces está encendido o no. **SP ► A** significa que los altavoces están encendidos. **SP ►** significa que los auriculares están conectados.

1 SIGNAL SELECT 指示標誌

點亮時表明分配給當前設備的輸入信號類型：

AUTO : 當選擇AUTO信號時點亮。

DIGITAL : 當檢測到數碼音頻信號時點亮。

DIGITAL : 當檢測到Dolby Digital信號時點亮。

ANALOG : 當檢測到模擬信號時點亮。

DTS : 當檢測到具 DTS 音頻信號的音源時點亮。

2 DTS

當接收機標準模式打開時，該標誌點亮，表明正在對 DTS 信號進行解碼。

3 DIGITAL

當接收機標準模式打開時，該標誌點亮，表明正在對 Dolby Digital 信號進行解碼。

4 PRO LOGIC II

當接收機標準模式打開時，該標誌打開時，該標誌點亮，表明正在對 PRO LOGIC II 信號進行解碼。

5 ATT (參閱第29、36頁)

當**INPUT ATT**用於調節(減小)輸入信號電平(僅用於模擬信號)時點亮。

6 DIRECT

當音源使用直接播放時點亮。本功能忽略所有音調、平衡、DSP 以及杜比環繞聲效果。

7 MIDNIGHT

在使用Midnight(午夜)模式收聽時點亮。

8 MONITOR

在選中了**MONITOR**時點亮。

9 揚聲器指示器

顯示揚聲器系統是否打開。**SP ► A**表示揚聲器已打開。**SP ►**表示耳機已連接。

10 Character display

11 ADV. SURR (Advanced Surround)

Lights when one of the Advanced Surround listening modes of the receiver is selected.

12 LOUDNESS

Lights during Loudness listening.

13 TUNER indicators

STEREO : Lights when a stereo FM broadcast is being received in auto stereo mode.

MONO : Lights when the mono mode is set using the **MPX** button.

TUNED : Lights when a broadcast is being received.

14 Master volume level

Shows the overall volume level. --- **dB** indicates the minimum level, and **- 0dB** indicates the maximum level.



Note

Depending on the level settings you make for each channel, the maximum level can range between **-10dB** and **- 0dB**.

10 Pantalla de caracteres

11 ADV. SURR (Surround avanzado)

Se ilumina cuando uno de los modos de audición Surround avanzado de receptor está seleccionado.

12 LOUDNESS

Se ilumina durante el modo de audición Loudness.

13 Indicadores TUNER

STEREO : Se ilumina cuando se recibe en modo estéreo automático una emisión en FM en estéreo.

MONO : Se ilumina cuando se configura el modo monoaural utilizando el botón **MPX**.

TUNED : Se ilumina al recibirse una emisión.

14 Nivel de volumen master

Muestra el nivel del volumen general --- **dB** indica el nivel mínimo, y **- 0dB** indica el nivel máximo.



Nota

Dependiendo de los ajustes del nivel que haga para cada canal, el máximo nivel puede oscilar entre **-10dB** y **- 0dB**.

10 字符顯示

11 ADV. SURR (高級環繞聲)

當選擇了本接收機的某一高級環繞聲收聽模式時點亮。

12 LOUDNESS

在使用 Loudness (響度) 模式收聽時點亮。

13 TUNER 指示標誌

STEREO: 當以自動立體聲模式接收立體聲 FM 廣播時點亮。

MONO : 當使用 **MPX** 按鈕設定單聲道模式時點亮。

TUNED : 當正在接收電臺廣播時點亮。

14 主音量級

顯示整體的音量級。--- **dB** 表示最低等級，**- 0dB** 表示最高等級。



注意

根據您對每一聲道所設定的音量級，最高音量級範圍可在 **-10dB** 和 **-0dB** 之間。

Remote Control

Mando a distancia

遙控器

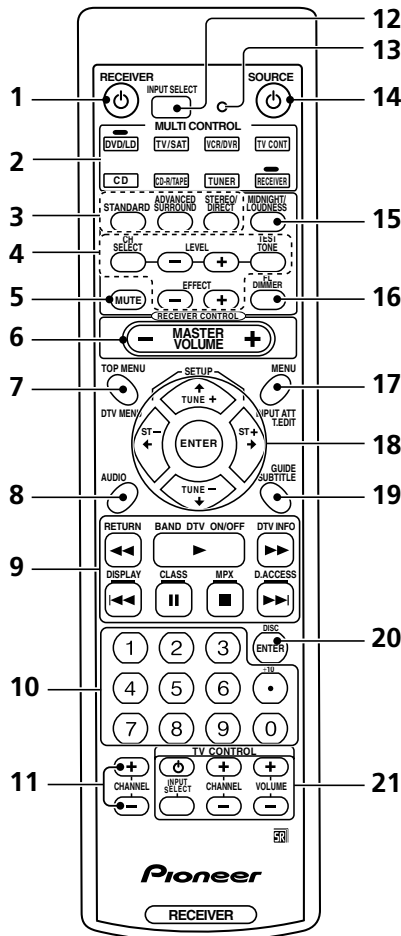
**1** **RECEIVER**

Switches the receiver between on and standby.

2 **MULTI CONTROL buttons**

Use to select the input source.

3 **LISTENING MODE buttons****STANDARD** (pages 37, 41, 54)

Press for Standard decoding and to switch between the various Pro Logic II options.

ADVANCED SURROUND

(pages 38, 42)

Use to switch between the various surround modes.

1 **RECEIVER**

Cambia el receptor entre "encendido" y "en espera".

2 **Botones MULTI CONTROL**

Para seleccionar la fuente de entrada.

3 **Botones LISTENING MODE****STANDARD** (páginas 37, 41, 54)

Presiónelo para decodificación estándar y para cambiar entre las distintas opciones de Pro Logic II.

ADVANCED SURROUND

(páginas 38, 42)

Úselo para cambiar entre los distintos modos de sonido envolvente.

1 **RECEIVE**

在打開和待機之間切換接收機。

2 **MULTI CONTROL 按鈕**

用於選擇輸入播放源。

3 **LISTENING MODE 按鈕****STANDARD** (第37、41、54頁)

按該按鈕選擇標準解碼模式，並在各種Pro Logic II選項間進行切換。

ADVANCED SURROUND

(第38、42頁)

用於在各種環繞聲模式之間進行切換。

STEREO/DIRECT (page 37, 40)

Switches direct playback on or off. Direct playback bypasses the tone controls and channel levels for the most accurate reproduction of a source.

4 CH SELECT (page 55)

Use to select a channel when setting up the surround sound of the receiver.

TEST TONE (page 54)

Use to sound the test tones when setting up the surround sound of the receiver.

LEVEL +/- (page 55)

Use to set up the levels of the surround sound of the receiver.

EFFECT +/- (page 42)

Use to add or subtract the amount of effect in the Movie, Music and Expanded Advanced Surround modes.

5 MUTE

Use to mute the sound or restore the sound if it has been muted.

6 MASTER VOLUME

Use to set the overall listening volume.

7 TOP MENU

Use to return to the most basic menu on a DVD player or disc.

DTV MENU

Use to display the menus on a digital TV tuner.

8 AUDIO

Use to switch the audio tracks of a DVD when in DVD mode.

9 Component/Tuner controls

The main buttons (▶, ■, etc.) are used to control a component after you have selected it using the MULTI CONTROL buttons. The tuner/DTV controls above these buttons can be accessed after you have selected the corresponding MULTI CONTROL button (TUNER or TV/SAT (when connected to DTV)).

RETURN

Returns to the last screen selected when using a digital TV tuner.

STEREO/DIRECT (página 37, 40)

Activa o desactiva la reproducción directa. La reproducción directa omite los controles de tono y los niveles de canal para conseguir la reproducción más precisa de la fuente.

4 CH SELECT (página 55)

Para seleccionar un canal al configurar el sonido envolvente del receptor.

TEST TONE (página 54)

Para reproducir los tonos de prueba al configurar el sonido envolvente del receptor.

LEVEL +/- (página 55)

Para establecer los niveles de sonido envolvente del receptor.

EFFECT +/- (página 42)

Para añadir o reducir la cantidad de efecto en el modo Película, Música y Expandido Avanzado Ampliado.

5 MUTE

Para silenciar el sonido o para recuperar el sonido después de silenciarlo.

6 MASTER VOLUME

Para establecer el volumen general del sonido.

7 TOP MENU

Para volver al menú más básico de un reproductor o disco DVD.

DTV MENU

Para mostrar los menús en un sintonizador digital de TV.

8 AUDIO

Para cambiar de pista de audio en un DVD cuando se está en modo DVD.

9 Controles de componente / sintonizador

Los botones principales (▶, ■, .) se emplean para controlar un componente después de haberlo seleccionado usando los botones MULTI CONTROL. Los controles de sintonizador / DTV que hay encima de estos botones se pueden acceder después de seleccionar el correspondiente botón MULTI CONTROL (TUNER o TV/SAT (cuando está conectado a DTV)).

RETURN

Vuelve a la última pantalla seleccionada al usar un sintonizador digital de TV.

STEREO/DIRECT (第37、40頁)

打開或關閉直接播放功能。直接播放將旁路音調控制和聲道音壓功能，以獲得最精確的音源再現。

4 CH SELECT (第55頁)

當設置接收機的環繞聲時，用於選擇聲道。

TEST TONE (第54頁)

當設置接收機的環繞聲時，用於輸出測試音。

LEVEL +/- (第55頁)

用於設置接收機環繞聲的音壓。

EFFECT +/- (第42頁)

用於增加或降低電影、音樂和擴展高級環繞聲模式中的效果級。

5 MUTE

用於靜音或在靜音狀態時恢復聲音。

6 MASTER VOLUME

用於設置總體聽音音量。

7 TOP MENU

用於返回至DVD播放機或碟片的最基本的選項單。

DTV MENU

用於顯示數碼電視調諧器上的選項單。

8 AUDIO

DVD模式時，用於切換DVD上的音軌。

9 設備/調諧器控制按鈕

在您用MULTI CONTROL按鈕選擇了一個設備後主按鈕(▶, ■等)用於對其進行控制。在您選擇了相應的MULTI CONTROL按鈕(TUNER或TV/SAT(當連接至DTV時))後，可調用這些按鈕上的調諧器/DTV控制功能。

RETURN

使用數碼電視調諧器時返回至所選的最後一個畫面。

BAND DTV ON/OFF

Use to switch between the AM and FM bands when the tuner is selected. Also switches a digital TV on/off.

DTV INFO

You can access the DTV information with this button.

DISPLAY (page 59)

Use to switch the display between the station preset name and the frequency.

CLASS (pages 58)

Use to switch between the three banks (classes) of station presets.

MPX (page 57)

Use to switch between auto stereo and mono reception of FM broadcasts. If the signal is weak then switching to mono will improve the sound quality.

D. ACCESS (page 57)

After pressing, you can access a radio station directly using the number buttons.

10 Number buttons

Use to enter track numbers on discs or radio frequencies.

11 CHANNEL +/- buttons

Use to select channels on other components such as a DVR or satellite tuner.

12 INPUT SELECT

Use to select the input source.

13 LED indicator

This indicator flashes when a command is sent from the remote control to the receiver. It also flashes when teaching the receiver preset codes.

14  SOURCE

Use this button to turn on or off the power of other components.

15 MIDNIGHT/LOUDNESS (page 42)

Use to switch to Midnight or Loudness listening.

BAND DTV ON/OFF

Para elegir entre las bandas de AM y de FM cuando está seleccionado el sintonizador. También para encender y apagar la TV digital.

DTV INFO

Para acceder a la información de DTV.

DISPLAY (página 59)

Para cambiar la presentación entre el nombre preajustado de emisora y la frecuencia.

CLASS (página 58)

Para elegir entre las tres hileras (clases) de preajustes de emisora.

MPX (página 57)

Para elegir entre la recepción de auto estéreo y mono de emisiones FM. Si la señal es débil, cambiando a mono mejorará la calidad del sonido.

D. ACCESS (página 57)

Después de presionar, puede acceder a una emisora de radio directamente usando los botones numéricos.

10 Botones numéricos

Para introducir los números de las pistas de los discos o las frecuencias de las emisoras.

11 Botones CHANNEL +/-

Para seleccionar canales en otros componentes, como un DVR o un sintonizador por satélite.

12 INPUT SELECT

Para seleccionar la fuente de entrada.

13 Indicador LED

Este indicador se enciende cuando se envía una orden desde el mando a distancia al receptor. También se enciende cuando se introducen los códigos preestablecidos del receptor.

14  SOURCE

Use este botón para encender o apagar otros componentes.

15 MIDNIGHT/LOUDNESS (página 42)

Úselo para cambiar a escucha Midnight o Loudness.

BAND DTV ON/OFF

當選擇了調諧器時，用於在AM和FM頻段之間進行切換。也可用於打開/關閉數碼電視機。

DTV INFO

您可以用該按鈕調出DTV信息。

DISPLAY (第59頁)

用於在預設電台名稱和頻率顯示之間切換。

CLASS (第58頁)

用於在預設電台的三個波段（類別）之間切換。

MPX (第57頁)

用於在FM廣播的自動立體聲和單聲道接收之間切換。如果信號較弱，則切換至單聲道將能改善音質。

D. ACCESS (第57頁)

按下該按鈕後，您可以直接使用數字按鈕來調用無線電台。

10 數字按鈕

用於輸入碟片上的曲目號或無線電頻率。

11 CHANNEL +/- 按鈕

用於選擇其他設備（如DVR或衛星調諧器）的頻道。

12 INPUT SELECT

用於選擇輸入的播放源。

13 LED指示燈

當指令從遙控器發送至接收機時，該指示燈閃爍。在示教接收機預設代碼時，也將閃爍。

14  SOURCE

使用該按鈕打開或關閉其他設備的電源。

15 MIDNIGHT/LOUDNESS (第42頁)

用於切換至午夜或響度聽音模式。

16 FL DIMMER

Use this button to make the fluorescent display (FL) dimmer or brighter.

17 MENU

Use to access different menus associated with your DVD player.

INPUT ATT

Use to attenuate (lower) the level of an analog input signal to prevent distortion.

T. EDIT (pages 58)

Press to memorize and name a station for recall using the **STATION (+/-)** buttons.

18 ⇐ ⇒ ↑ ↓ (**TUNE +/-, ST +/-**) & **ENTER** buttons

Use the arrow buttons when setting up your surround sound system (see page 46). Also used to control DVD menus/options and for deck 1 of a double cassette deck player. Use the **TUNE +/-** buttons to find radio frequencies and use **ST +/-** to find preset stations (page 60).

19 GUIDE

Use to display the guides on a digital TV.

SUBTITLE

Displays/changes the subtitles included in multilingual DVD-Video discs.

20 ENTER

It can be used to enter commands for TV, CATV and TUNER.

21 TV CONTROL buttons:

These controls are for your TV. They are dedicated TV controls and will work no matter what mode the remote control is in. They can, however, be set for different TVs. By default they will control the TV. Thus if you only have one TV, assign it to the **TV/SAT** button (see page 63).

16 FL DIMMER

Para aumentar o disminuir el brillo del visualizador fluorescente (FL).

17 MENU

Para acceder a distintos menús asociados a su reproductor DVD.

INPUT ATT

Para atenuar el nivel de una señal de entrada analógica con el fin de evitar la distorsión.

T. EDIT (página 58)

Presiónelo para memorizar y nombrar una emisora y seleccionarla con los botones **STATION (+/-)**.

18 ⇐ ⇒ ↑ ↓ (**TUNE +/-, ST +/-**) y **ENTER**

Utilice los botones de flecha al configurar el sistema de sonido envolvente (véase la página 46). También para controlar las opciones y menús del DVD y para la pletina 1 de un reproductor de cassette de doble pletina. Use los botones **TUNE +/-** para encontrar frecuencias de radio y use los botones **ST +/-** para encontrar emisoras preestablecidas (página 60).

19 GUIDE

Para mostrar las guías en un TV digital.

SUBTITLE

Muestra / cambia los subtítulos de discos de vídeo DVD multilingües.

20 ENTER

Se puede usar para introducir comandos para TV, CATV y TUNER.

21 Botones TV CONTROL:

Controles para la TV. Son controles especiales para la TV y funcionan sea cual sea el modo en el que esté el mando a distancia. No obstante, se pueden establecer para distintos TV. De manera predeterminada, controlan el TV. Por lo tanto, si sólo tiene un TV, asígnelo al botón **TV/SAT** (véase la página 63).

16 FL DIMMER

使用該按鈕調亮或調暗熒光顯示屏 (FL)。

17 MENU

用於調用與DVD播放機相關的各種選項單。

INPUT ATT

用於衰減(降低)模擬輸入信號的電平以防止失真。

T. EDIT (第58頁)

按該按鈕記憶和命名電台以便使用**STATION (+/-)**按鈕將其調出。

18 ⇐ ⇒ ↑ ↓ (**TUNE +/-, ST +/-**) & **ENTER** 按鈕

當設置環繞聲系統時使用箭頭按鈕 (參閱第46頁)。也可用於控制DVD選項單/選項以及雙卡磁帶播放機的卡座1。使用**TUNE +/-**按鈕查找無線電頻率, 使用**ST +/-**查找預設電台 (第60頁)。

19 GUIDE

用以顯示數碼電視機上的導向。

SUBTITLE

顯示/改變多語言DVD影碟所具有的字幕。

20 ENTER

該按鈕可用於輸入TV、CATV和TUNER的命令。

21 TV CONTROL按鈕:

這些按鈕用於您的電視機。它們是專用的電視機控制按鈕, 並且無論遙控器為何種模式都可工作。不過, 這些按鈕可以對不同電視機進行設置。默認狀態下, 它們控制電視機。因此, 如果您僅有一個電視機, 請將其分配給**TV/SAT**按鈕 (參閱第63頁)。

Playing sources

Introduction to Sound Modes

There are three basic sound options: Stereo/Direct, Standard or Advanced Surround.

Stereo/Direct

When you select **STEREO** or **DIRECT**, you will hear the source through just the front left and right speakers (and possibly your subwoofer depending on your speaker settings). Dolby Digital and DTS multi-channel sources are downmixed to stereo.

In **STEREO**, the audio plays according to the surround setup settings and you can still use Midnight mode, Loudness mode and Tone Control functions.

When you select **DIRECT**, the audio bypasses the tone controls and channel levels for the most accurate reproduction of a source.

Standard modes

The standard mode will decode Dolby Digital, DTS, or Dolby Surround sources automatically. The surround mode options (below) can add surround sound to regular stereo sources.

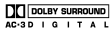
You can identify Dolby Digital software by the  or  marks. Most Dolby Surround software is marked , but unmarked software may also incorporate Dolby Surround.

Choose one of the following to add depth to a 2 channel source:

Pro Logic

This mode gives 4.1 channel surround sound. It is less sensitive to the quality of the source material, so may be useful when Pro Logic II Movie/ Music modes do not give good results.

Pro Logic II Movie

This mode gives 5.1 channel surround sound. It is suitable for movies, especially those recorded in Dolby Surround. The channel separation and movement of surround effects is comparable to Dolby Digital 5.1.

Reproducción de fuentes

Introducción a los modos de sonido

Hay tres opciones de sonido básicas: Estéreo/Directo, Estándar o Surround avanzado.

Estéreo/Directo



Cuando seleccione **STEREO** o **DIRECT**, escuchará la fuente a través de los altavoces derecho e izquierdo frontales (y posiblemente por el realzador de graves dependiendo de los ajustes de los altavoces). Las fuentes multicanal Dolby Digital y DTS se mezclan a estéreo.

En **STEREO** la señal de audio se reproduce de acuerdo con los ajustes de configuración del surround y aún así puede seguir utilizando el modo Midnight, Loudness y las funciones de control del tono.

En caso de que seleccione **DIRECT**, la señal de audio ignora los controles del tono y los niveles de canal para reproducir la fuente de la manera más precisa.

Modos Estándar

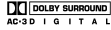
El modo Estándar puede utilizarse para decodificar fuentes Dolby Digital, DTS o Dolby Surround. Las opciones del modo Surround (véase a continuación) también pueden añadir sonido surround a las fuentes en estéreo normales.

Se puede identificar el software Dolby Digital por la marca  o las marcas . La mayoría del software Dolby Surround lleva la marca , pero un software sin marcas puede también incorporar Dolby Surround.

Elija uno de los siguientes para añadir profundidad a una fuente de 2 canales:

Pro Logic

Este modo proporciona un sonido surround de 4.1 canales. Al ser menos sensible a la calidad del material fuente, puede ser útil cuando los modos Pro Logic II Movie/Music no dan buenos resultados.

播放音源

聲音模式簡介

有三種基本聲音模式可供選擇：立體聲/直接、標準以及高級環繞聲。

立體聲/直接

當您選擇**STEREO**或者**DIRECT**，您將只聽到左側前置和右側前置的兩個揚聲器（以及超低音揚聲器，這取決於您的揚聲器設定）播放的音源。杜比數碼以及DTS多聲道音源將混音至立體聲中。

在**STEREO**中，將根據環繞聲設置的設定進行音頻播放，而您依舊可以使用Midnight模式、Loudness模式以及Tone Control功能。

當您選擇**DIRECT**時，音頻將旁路音調控制以及聲道音壓，以對音源進行最精確的再現。

標準模式

標準模式將自動對杜比數碼、DTS或者杜比數碼音源進行解碼。環繞模式選項（見下）可將環繞聲添加至立體聲音源中。

您可通過  或者  標記來識別杜比數碼軟體。大多數杜比數碼軟體有  標記，但未進行標記的軟體也可能採用了杜比數碼技術。

從以下選項之一以增加雙聲道音源的厚度：

Pro Logic

本模式提供4.1聲道的環繞聲。對音源資料質量的敏感度較低，所以當Pro Logic II Movie/Music模式無法提供較好的音效時本模式十分有用。

Pro Logic II Movie

本模式提供5.1聲道的環繞聲，適於電影的播放，特別是那些用杜比環繞聲錄製的電影。聲道的分離度以及音效的變動可與杜比數碼5.1相媲美。



Pro Logic II Music

This mode gives 5.1 channel surround sound and is suitable for music. Compared to Pro Logic II Movie, the surround effect is more enveloping.

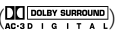

Advanced Surround modes

The Advanced Surround modes are designed to be used with multi channel surround sound audio/visual sources (like DVDs and LDs). Most Advanced Surround modes are designed to be used with film soundtracks, but some modes are also suited for music sources. Try different settings with various soundtracks to see which you like.

Movie

Simulates the relaxed environment of a movie theater, and is suitable for watching movies on sources marked   or .

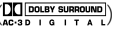
Music

Simulates the acoustic environment of a large concert hall and is suitable for music or musical sources marked   or .

Virtual Surround Back (VIRTL SB)

The Virtual Surround Back effect simulates 6.1 surround channel listening, giving the impression that there is a surround back speaker in your system when listening to a 5.1 channel source.

Expanded

This mode is especially designed to give sound depth to stereo sources. The overall effect builds a dynamic and broad sound space, allowing two-channel (stereo) signals to imitate a five speaker sound. Use with Dolby Pro Logic for a stereo surround effect. You can also use with Dolby Digital sources for a wider stereo field than the Standard modes.

Pro Logic II Movie

Este modo proporciona un sonido surround de 5.1 canales. Es más apropiado para películas, sobre todo aquellas que se han grabado en Dolby Surround. La separación de canal y el movimiento de los efectos surround son comparables al Dolby Digital 5.1.



Pro Logic II Music

Este modo proporciona un sonido surround de 5.1 canales y es apropiado para música. En comparación con Pro Logic II Movie, el efecto surround es más envolvente.

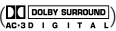

Modos Surround avanzados

Están diseñados para utilizarse con fuentes audio/visuales de sonido surround multicanal (tales como los DVDs y LDs). La mayoría de los modos Surround avanzados están diseñados para utilizarse en bandas sonoras de películas, aunque algunos modos también son apropiados para fuentes musicales. Pruebe ajustes diferentes con varias bandas sonoras para que pueda escoger la que más le gusta.

Movie (Película)

Reproduce el entorno relajado de una sala de cine y es apropiado para ver películas en fuentes marcadas con   o .

Music (Música)

Reproduce el entorno acústico de una sala de conciertos amplia y es apropiado para música o fuentes musicales marcadas con   o .

Surround virtual posterior (VIRTL SB)

El efecto Surround virtual posterior reproduce una audición surround de 6.1 canales, dando la impresión de que hay un altavoz surround posterior en su sistema cuando escucha una fuente de 5.1 canales.

Expanded (Expandido)

Este modo está diseñado especialmente para dar profundidad a las fuentes en estéreo. El efecto general reproduce un espacio de sonido

Pro Logic II Music

本模式提供5.1聲道的環繞聲，適於音樂的播放。較 Pro Logic II Movie 而言，音效更為豐富。

高級環繞聲模式

高級環繞模式設計用於播放多聲道環繞聲音播放源（如 DVD 以及 LD）。大多數高級環繞模式設計用於播放電影原聲，但還有一些模式適合播放音樂音源。對不同的音源嘗試不同的設定以選擇您最喜愛的效果。

電影

模擬電影院的輕鬆氛圍，適用於播放標有   或者  的電影。

音樂

模擬大會堂演奏廳的聲樂環境，適用於播放標有   或者  的音樂或者音樂音源。

虛擬環繞聲背景 (VIRTL SB)

虛擬環繞聲背景音效模擬 6.1 環繞聲道的收聽效果，使您在收聽 5.1 聲道音源時，感覺猶如系統中加入了後置環繞聲揚聲器一樣。

擴展

本模式設計用於增加立體聲音源的聲音厚度。營造出動態而聲場寬闊的整體效果，使雙聲道（立體聲）信號模擬出五個揚聲器的音效。用於杜比專業邏輯 (Dolby Pro Logic) 可獲得立體聲環繞效果。您也可用於杜比數碼音源以獲得比標準模式更寬闊的立體聲聲場。

5-Channel Stereo

This can be selected to give multi-channel sound to a stereo source, using all the speakers in your setup.

dinámico y amplio, permitiendo a las señales (de estéreo) de dos canales imitar el sonido de cinco altavoces. Utilícelo con Dolby Pro Logic para conseguir un efecto surround estéreo. También puede utilizarla con fuentes Dolby Digital para conseguir un campo estéreo más amplio que con los modos Estándar.

Estéreo de 5 canales

Puede seleccionarse para dar un sonido multicanal a una fuente en estéreo, utilizando todos los altavoces en la configuración.

5聲道立體聲

本模式可使立體聲音源獲得多聲道的音效，將使用您設置的所有揚聲器。

Choosing the input signal

You need to hook up a component to both analog and digital inputs on the back of the receiver to select between input signals.

- Press **SIGNAL SELECT (front panel)** to select the input signal corresponding to the source component.

Each press switches between **AUTO**, **DVD 5.1 ch**, **ANALOG** and **DIGITAL**. The default is **AUTO**.

When set to **DIGITAL**, **DIGITAL** lights when a Dolby Digital signal is input, and **DTS** lights when a DTS signal is input.

Elección de la señal de entrada

Tendrá que conectar un componente a ambas entradas analógicas y digitales en la parte posterior del receptor para seleccionar entre las señales de entrada.

- Pulse **SIGNAL SELECT (panel frontal)** para seleccionar la señal de entrada correspondiente al componente fuente.

Cada vez que pulse cambiará entre **AUTO**, **DVD 5.1 ch**, **ANALOG** y **DIGITAL**. El ajuste por defecto es **AUTO**.

Cuando se ajuste a **DIGITAL**, **DIGITAL** se ilumina cuando se introduce una señal Dolby Digital, y **DTS** se ilumina cuando se introduce una señal DTS.

選擇輸入信號

您需要將設備同時連接至接收機後面的模擬輸入端和數碼輸入端，以在各種輸入信號之間作出選擇。

- 按**SIGNAL SELECT (前面板上)**，選擇與音源設備相應的輸入信號。

每按動一次，將依次在 **AUTO**、**DVD 5.1 ch**、**ANALOG** 以及 **DIGITAL**之間進行切換。默認設定為 **AUTO**。

當設定為**DIGITAL**且有杜比數碼信號輸入時，**DIGITAL**將點亮；在 **DTS** 信號輸入時，**DTS**點亮。

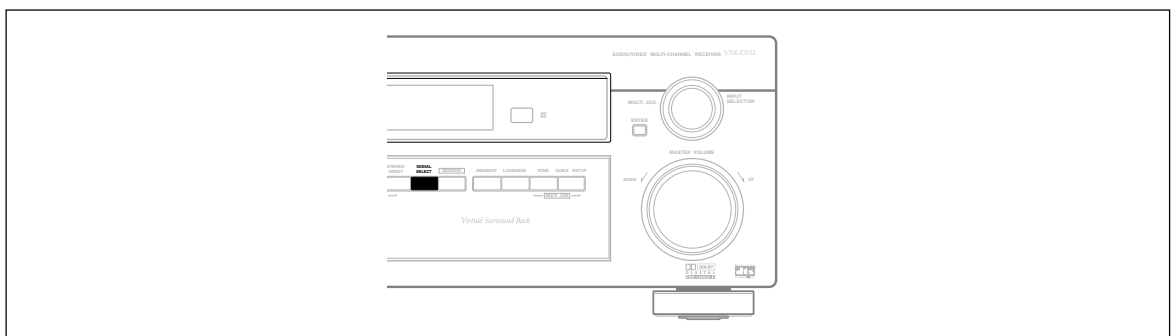

 **Note**

- **DVD 5.1 ch** is only available when **DVD/LD** is selected as the source.
- This receiver can only play back Dolby Digital, PCM (32kHz, 44kHz, 48kHz, and 96 kHz) and DTS digital signal formats. With other digital signal formats, set to **ANALOG**.
- You may get digital noise when a LD or CD player compatible with DTS is playing an analog signal. To prevent noise, make the proper digital connections (page 17) and set the signal input to **DIGITAL**.
- Some DVD players don't output DTS signals. For more details, refer to the instruction manual supplied with your DVD player.
- You can only select **DIGITAL** if the source you selected is assigned to a digital input. See page 53 for more on the digital input settings.

Using Stereo/Direct

When you select **STEREO** or **DIRECT**, you will hear the source through just the front left and right speakers (and possibly your subwoofer depending on your speaker settings). Dolby Digital and DTS multichannel sources are downmixed to stereo. See page 37 for more on these modes.

- **Press STEREO/DIRECT repeatedly to switch between the two options.**

 **Note**

If you switch on Midnight listening, Loudness, or the Tone controls when **DIRECT** is selected, the receiver automatically switches to **STEREO**.

 **Nota**

- **DVD 5.1 ch** está disponible únicamente cuando se selecciona **DVD/LD** como la fuente.
- Este receptor únicamente puede reproducir formatos de señales digitales Dolby Digital, PCM (32kHz, 44kHz, 48kHz y 96 kHz) y DTS. Para otros formatos de señales digitales, ajústelo a **ANALOG**.
- Puede que se produzca un ruido digital cuando un reproductor de CDs o LDs reproduzca una señal analógica. Para evitar ruidos, efectúe las conexiones digitales adecuadas (página 17) y ajuste la entrada de la señal a **DIGITAL**.
- Algunos reproductores de DVDs no emiten señales DTS. Para más información, consulte el manual de instrucciones que se adjunta con su reproductor de DVDs.
- Únicamente puede seleccionar **DIGITAL** si la fuente que ha seleccionado está asignada a una entrada digital. Véase la página 53 para más información sobre los ajustes de entradas digitales.

Utilización del Estéreo/Directo

Cuando seleccione **STEREO** o **DIRECT**, escuchará la fuente a través de los altavoces derecho e izquierdo frontales (y posiblemente por el realzador de graves, dependiendo de los ajustes de los altavoces). Las fuentes multicanal Dolby Digital y DTS se mezclan a estéreo. Las fuentes multicanal Dolby Digital y DTS se mezclan a estéreo. Véase la página 37 para más información sobre estos modos.

- **Pulse repetidamente STEREO/DIRECT para cambiar entre las dos opciones.**

 **注意**

- 僅當**DVD/LD**選為音源時**DVD 5.1 ch**才有效。
- 本接收機僅可播放杜比數碼、PCM (32 kHz、44 kHz、48 kHz以及96 kHz) 以及 DTS 數碼信號格式。對於其他數碼信號格式，請設為**ANALOG**。
- 在使用兼容DTS的LD或者CD播放機播放模擬信號時，您可能會聽到數碼噪音。為防止這些噪音，請正確進行數碼連接（參閱第17頁）並將信號輸入設為**DIGITAL**。
- 某些DVD播放機不能輸出DTS信號。有關詳情，請參閱DVD播放機所附帶的使用說明書。
- 如果您選擇的音源被分配至數碼輸入，則只可選擇**DIGITAL**。有關數碼輸入設定的詳情，請參閱第53頁。

使用立體聲/直接功能

當您選擇**STEREO**或者**DIRECT**，您將只聽到左側和右側兩個前置揚聲器（以及超低音揚聲器，取決於您的揚聲器設定）播放的音源。杜比數碼以及 DTS 多聲道音源被混音至立體聲中。有關這些模式的詳情，請參閱第37頁。

- **反覆按 STEREO/DIRECT 可在兩個選項之間進行切換。**

 **注意**

如果您在選中**DIRECT** 時打開 Midnight 收聽模式、Loudness模式或者Tone控制功能，則本機將自動切換至 **STEREO**。

Nota

Si cambia a modo de audición Midnight, Loudness o controles del tono cuando está seleccionado **DIRECT**, el receptor cambia automáticamente a **STEREO**.

Listening to multi-channel playback

Cómo escuchar una reproducción multicanal

收聽多聲道播放

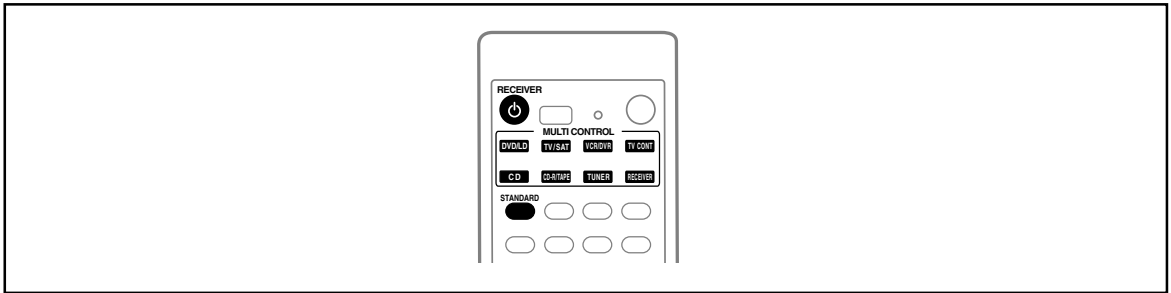

1 Switch on the playback component.

2 Switch on the receiver.

3 Select the source you want to playback.

Use the **MULTI CONTROL** buttons on the remote (or the **MULTI JOG/INPUT SELECTOR** dial on the front panel).

4 Press STANDARD.

For multi-channel sources, Dolby/DTS decoding is selected automatically according to the source and shows in the display.

For a two channel source, you can press **STANDARD** repeatedly to select the Pro Logic II mode you want:

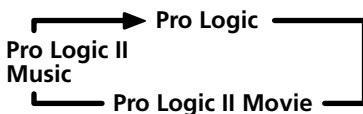

Refer to page 37–38 for more details about each mode.

5 Start playback of the component you selected in step 1.

1 Encienda el componente de reproducción.

2 Encienda el receptor.

3 Seleccione la fuente que desea reproducir.

Utilice los botones **MULTI CONTROL** del mando a distancia (o el selector **MULTI JOG/INPUT SELECTOR** del panel frontal).

4 Pulse STANDARD.

Para fuentes multicanal, la decodificación Dolby/DTS se selecciona automáticamente dependiendo de la fuente y aparece en la pantalla.

Para una fuente de dos canales, puede pulsar repetidamente **STANDARD** para seleccionar el modo Pro Logic II que desea:



Véanse las páginas 37–38 para más información acerca de cada modo.

5 Comienza la reproducción del componente que ha seleccionado en el paso 1.

1 打開播放設備。

2 打開接收機。

3 選擇要播放的音源。

使用遙控器上的**MULTI CONTROL**按鈕（或者前面板上的**MULTI JOG/INPUT SELECTOR**旋鈕）。

4 按 STANDARD。

對於多聲道音源，會根據音源類型自動選擇杜比/DTS解碼，並在顯示屏上顯示。

對於雙聲道音源，您可反覆按 **STANDARD**，選擇所需的Pro Logic II 模式。

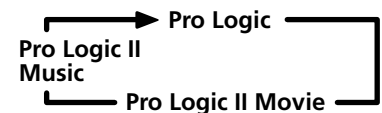

有關各模式的詳情，請參閱第37–38頁。

5 開始播放步驟1中所選的設備。

Using Advanced Surround

Dolby Pro Logic, Dolby Digital and DTS signal processing is done automatically corresponding to the input signal.

- Press **ADVANCED SURROUND** repeatedly to cycle the sound options.

Each press changes the display as follows:

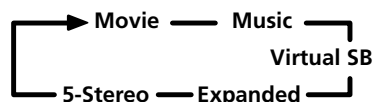

Refer to pages 38–39 for more details about each surround effect.

Note

- The Movie, Music, and Expanded effects of Dolby/DTS can be adjusted in the range of 10 to 90 (the default setting is 70) by pressing **EFFECT +/-**. The effect level can be set for each of these Advanced Surround mode. The Standard and Stereo modes cannot be changed.

Using Loudness and Midnight listening

The Loudness listening feature can be used to get good bass and treble from music sources at low volume levels.

The Midnight listening feature allows you to hear effective surround sound of movies at low volume levels. The effect automatically adjusts according to the volume at which you're listening.

Utilización de los modos Surround avanzados

El procesamiento de señales Dolby Pro Logic, Dolby Digital y DTS se efectúa automáticamente en correspondencia con la señal de entrada.

- Pulse repetidamente **ADVANCED SURROUND** para elegir las opciones sonido.

Cada vez que pulse la pantalla cambia de la siguiente manera:

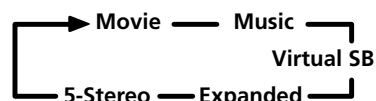

Véanse las páginas 38–39 para más información acerca de cada efecto surround.

Nota

- Los efectos Película, Música y Expandido de Dolby/DTS pueden ajustarse entre 10 y 90 (el ajuste por defecto es 70) pulsando **EFFECT +/-**. El nivel de efecto puede ajustarse para cada uno de estos modos Surround avanzados. Los modos Estándar y Estéreo no pueden modificarse.

Utilización del modo de audición Loudness y Midnight

La función de audición Loudness puede utilizarse para conseguir graves y agudos óptimos de las fuentes de música a un nivel de volumen bajo.

La función de audición Midnight le permite escuchar un sonido surround adecuado en las películas a un nivel de volumen bajo. El efecto se ajusta automáticamente de acuerdo con el volumen al que está escuchando.

使用高級環繞聲功能

根據輸入信號，將對杜比專業邏輯 (Dolby Pro Logic)、杜比數碼以及DTS信號進行自動處理。

- 反覆按**ADVANCED SURROUND**可在聲音選項之間進行循環。

每按動一下按鈕將如下顯示：

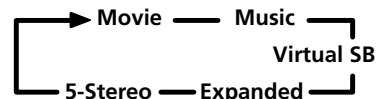

有關各環繞聲音效的詳情，請參閱第38–39頁。

注意

- 電影、音樂以及杜比/DTS擴展音效可按 **EFFECT +/-** 按鈕在10至90的範圍中進行調節（默認設定為70）。各高級環繞聲模式均可設定音效等級。標準和立體聲模式無法進行更改。

使用Loudness（響度）和Midnight（午夜）模式收聽

當以較低的音量級播放音樂音源時，Loudness收聽功能可獲得較好的低音和高音效果。

在較低的音量級下，Midnight收聽功能可以使您聽到更富效果的電影環繞聲，其音效將根據您所收聽的音量自動加以調節。

- **Press MIDNIGHT/LOUDNESS.** Each press cycles through the effects as follows:



You can also press **MIDNIGHT** or **LOUDNESS** on the front panel. Each press switches the effect on or off.

Using the tone controls

Depending on what you are listening to, you may want to adjust the bass or treble using the front panel tone control.

- **Pulse MIDNIGHT/LOUDNESS.** Cada vez que pulse, avanza por los efectos de la siguiente manera:



También puede pulsar **MIDNIGHT** o **LOUDNESS** en el panel frontal. Cada vez que pulse el efecto se activa o desactiva.

Utilización de los controles del tono

Dependiendo de lo que esté escuchando, es posible que prefiera ajustar los graves y agudos utilizando el control del tono del panel frontal.

- **按MIDNIGHT/LOUDNESS。** 每按動一下按鈕將如下循環：



您還可按前面板上的**MIDNIGHT**或者**LOUDNESS**。每按動一下該按鈕將打開或關閉該音效。

使用音調控制功能

根據您在收聽的音源類型，您可能需要使用前面板的音調控制功能來調節低音和高音。

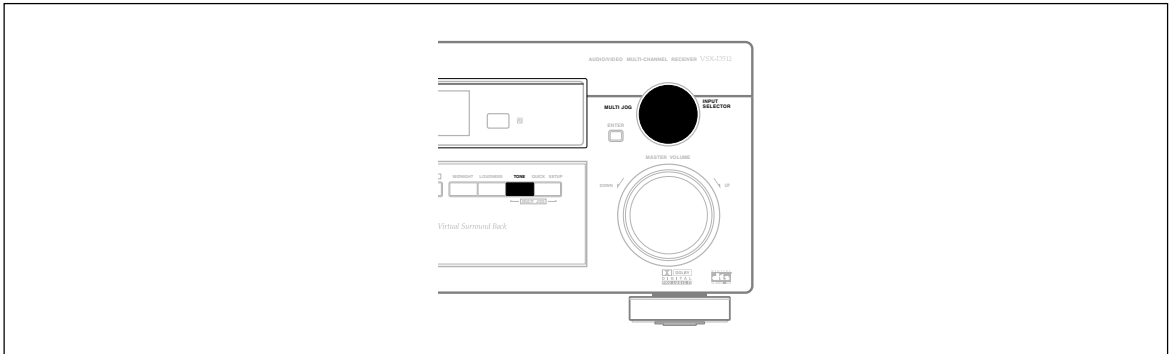

- 1 **Press TONE to select the frequency you want to adjust.** Each press switches between **BASS** and **TREBLE**.

- 2 **Use the MULTI JOG/INPUT SELECTOR dial to change the amount of bass or treble as necessary.**

Wait about five seconds for your changes to be input automatically.



Note

- The tone controls can only be used with the Stereo sound mode.
- When the receiver is switched to Direct, using the tone controls automatically switches the receiver to Stereo mode.

- 1 **Pulse TONE para seleccionar la frecuencia que desea ajustar.** Cada vez que pulsa, se cambia entre **BASS** y **TREBLE**.

- 2 **Utilice el selector MULTI JOG/INPUT SELECTOR para cambiar la cantidad de graves y agudos, según sea necesario.**

Espere aproximadamente cinco segundos para que sus cambios se introduzcan automáticamente.



Note

- Los controles del tono únicamente pueden utilizarse con el modo de sonido Estéreo.
- Cuando el receptor está encendido en Directo, se puede cambiar automáticamente el receptor a modo Estéreo utilizando los controles del tono.

- 1 **按 TONE，選擇您要調節的頻率。** 每按動一下該按鈕將在 **BASS** 和 **TREBLE**之間進行切換。

- 2 **根據需要，使用MULTI JOG/INPUT SELECTOR旋鈕改變低音或高音強度。**

等待五秒鐘左右，您作出的變更將自動輸入。



注意

- 音調控制僅可用於立體聲模式。
- 當接收機切換至直接模式時，使用音調控制功能可自動將本接收機切換至立體聲模式。

Playing other sources

Reproducción de otras fuentes

播放其他音源

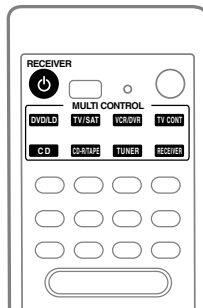

1 Turn on the power of the playback component.

2 Turn on the power of the receiver.

3 Select the source you want to playback.

Use the **MULTI CONTROL** buttons on the remote (or the **MULTI JOG/INPUT SELECTOR** dial on the front panel).

4 Start playback of the component you selected in step 1.

1 Encienda el componente de reproducción.

2 Encienda el receptor.

3 Seleccione la fuente que desea reproducir.

Utilice los botones **MULTI CONTROL** del mando a distancia (o el selector **MULTI JOG/INPUT SELECTOR** del panel frontal).

4 Comienza la reproducción del componente que ha seleccionado en el paso 1.

1 打開播放設備的電源。

2 打開接收機的電源。

3 選擇要播放的音源。

使用遙控器上的 **MULTI CONTROL** (或者前面板上的 **MULTI JOG/INPUT SELECTOR** 旋鈕)。

4 開始播放步驟1中所選的設備。

Selecting the multi-channel analog inputs

If you have connected a decoder or a DVD player with multi-channel analog outputs to this receiver (page 18), you must select the analog multi-channel inputs for 5.1 channel playback.

1 Select DVD/LD if it is not already selected.

Use the **MULTI CONTROL** buttons on the remote (or the **MULTI JOG/INPUT SELECTOR** dial on the front panel).

2 Press **SIGNAL SELECT** (front panel) repeatedly to select **DVD 5.1 ch**.

To cancel 5.1 channel playback, use the **SIGNAL SELECT** button to select an input signal (other than **DVD 5.1 ch**).



Note

- When 5.1 channel playback is selected, you can't use the **SIGNAL SELECT**, **INPUT ATT**, **TONE**, and **MIDNIGHT/LOUDNESS** buttons, as well as the Standard, Advanced Surround, and Stereo/Direct sound modes.
- When 5.1 channel playback is selected, only the volume and channel levels can be set.

Selección de entradas analógicas multicanal

En caso de que haya conectado un decodificador o un reproductor de DVDs con salidas analógicas multicanal a este receptor (página 18), deberá seleccionar las entradas analógicas multicanal para una reproducción de 5.1 canales.

1 Seleccione **DVD/LD** si aún no está seleccionado.

Utilice los botones **MULTI CONTROL** del mando a distancia (o el selector **MULTI JOG/INPUT SELECTOR** del panel frontal).

2 Pulse repetidamente **SIGNAL SELECT** (panel frontal) para seleccionar **DVD 5.1 ch**.

Para cancelar la reproducción de 5.1 canales, utilice el botón **SIGNAL SELECT** para seleccionar una señal de entrada (distinta de **DVD 5.1 ch**).



Nota

- Cuando está seleccionada la reproducción de 5.1 canales, no se pueden utilizar los botones **SIGNAL SELECT**, **INPUT ATT**, **TONE**, y **MIDNIGHT/LOUDNESS**, así como tampoco los modos de sonido Estándar, Surround avanzado, y Estéreo/Directo.
- Cuando está seleccionada la reproducción de 5.1 canales, sólo pueden ajustarse los niveles de canal y volumen.

選擇多聲道模擬輸入

若用多聲道模擬輸出端將解碼器或 DVD 播放機連至本機時（參閱第 18 頁），您必須選擇多聲道模擬輸入端以收聽 5.1 聲道的播放。

1 如果還沒有選擇 **DVD/LD**，請進行選擇。

使用遙控器上的 **MULTI CONTROL** 按鈕（或者前面板上的 **MULTI JOG/INPUT SELECTOR** 旋鈕）。

2 反覆按 **SIGNAL SELECT**（前面板上），選擇 **DVD 5.1 聲道**。

要取消 5.1 聲道的播放，請使用 **SIGNAL SELECT** 按鈕，選擇輸入信號（非 **DVD 5.1 ch**）。



注意

- 當選擇用 5.1 聲道進行播放時，您無法使用 **SIGNAL SELECT**、**INPUT ATT**、**TONE** 以及 **MIDNIGHT/LOUDNESS** 按鈕，也無法使用標準、高級環繞聲以及立體聲/直接模式。
- 當選擇用 5.1 聲道進行播放時，僅可對音量級以及聲道音壓進行設定。

Choosing your receiver setup

Even though you may already have your system up and running after using the *5 minute guide* on pages 9 to 15, you should also be sure to complete the following set up operations to ensure the best possible surround sound. This is particularly important when using Dolby surround. You only need to make these settings once (unless you change the placement of your current speaker system or add new speakers, etc.). Refer to the following pages for details on each of the settings.

1 Press **⏻** RECEIVER to turn the power on.

The **STANDBY** indicator goes out.

2 Press RECEIVER.

3 Use **←** or **→** to choose the option you want to adjust.

It will be easiest to adjust each of the settings in turn, following the order below (and on the following pages). The current setting is shown for each option as you cycle through the display.

Speaker setting (page 48)

Specify the number and type of speakers you have connected.

Subwoofer setting (page 49)

Specify how the subwoofer is used.

Crossover frequency setting (page 49)

Determine which frequencies will be sent to the subwoofer (or large speakers).

LFE attenuator setting (page 50)

Specify the peak level for the LFE channel.

Front speaker distance setting (page 50)

Specify the distance from your listening position to your front speakers.

Elección de la configuración de su receptor

Aunque ya tenga el sistema preparado y funcionando después de utilizar la *Guía en 5 minutos* de las páginas 9 a 15, también deberá asegurarse de completar las siguientes operaciones de configuración para garantizar el mejor sonido surround posible. Se trata de un punto especialmente importante cuando se utiliza surround Dolby. Es necesario hacer estos ajustes sólo una vez (a no ser que cambie la ubicación de su sistema de altavoces actual o añada nuevos altavoces, etc.). Véanse las siguientes páginas para más información acerca de cada uno de los ajustes.

1 Pulse **⏻** RECEIVER para encender el aparato.

El indicador **STANDBY** desaparece.

2 Pulse RECEIVER.

3 Utilice **←** o **→** para elegir la opción que desea ajustar.

Será más fácil ajustar cada uno de los valores de ajuste por turno, siguiendo el siguiente orden (y en las páginas siguientes). Se muestra el valor de ajuste actual de cada opción a medida que avanza por la pantalla.

Ajuste de los altavoces

(página 48)

Especifique el número y el tipo de altavoces que ha conectado.

Ajuste del realzador de graves

(página 49)

Especifique cómo se utiliza el realzador de graves.

Ajuste de la frecuencia de corte

(página 49)

Determine qué frecuencias se enviarán al realzador de graves (o altavoces grandes).

Ajuste del atenuador LFE

(página 50)

Especifique el nivel máximo para el canal LFE.

選擇接收機設置

即使您在按照第 9 頁至第 15 頁的 *五分鐘快捷指南* 進行設置後，系統已開始正常運行，仍應完成以下設置操作，以確保最佳的環繞聲效果。這在使用杜比環繞聲時尤為重要。您僅需進行一次這樣的設定（除非您對改變了當前揚聲器的位置或添加了新的揚聲器）。有關各項設置的詳情，請參閱後文。

1 按 **⏻** RECEIVER，打開電源。

出現 **STANDBY** 指示標誌。

2 按 RECEIVER。

3 使用 **←** 或者 **→**，選擇要調節的選項。

依次調節各個設置是最簡易的方法，請按照如下的順序（包括下頁內容）。當您進行循環顯示時，將各選項的當前設定也將顯示。

揚聲器設定（參閱第 48 頁）

指定您所連接的揚聲器的數量與類型。

超低音揚聲器設定

（參閱第 49 頁）

指定如何使用超低音揚聲器。

分隔頻率設定（參閱第 49 頁）

確定何種頻率將被傳送至超低音揚聲器（或者大型揚聲器）。

LFE 衰減器設定

（參閱第 50 頁）

指定 LFE 聲道的峰值。

前置揚聲器距離設定

（參閱第 50 頁）

指定前置揚聲器到您收聽位置之間的距離。

Center speaker distance setting (page 51)

Specify the distance from your listening position to your center speaker.

Surround speaker distance setting (page 51)

Specify the distance from your listening position to your surround speakers.

Dynamic range control setting (page 52)

Compress the dynamic range of the sound track.

Dual mono setting (page 52)

Isolate one channel when listening to discs with dual mono encoding.

Coaxial digital input setting (page 53)

Specify the component to be assigned to the coaxial digital input.

Optical digital input setting (page 53)

Specify the component to be assigned to the optical digital input.

4 Use ↑ or ↓ to adjust the setting.

The setting is entered automatically.

5 Repeat steps 3 and 4 to set other surround modes.**6 When you're done, press ENTER to exit.****Note**

The setting display is automatically exited after 20 seconds of inactivity.

Ajuste de la distancia del altavoz frontal (página 50)

Especifique la distancia desde la posición de audición a los altavoces frontales.

Ajuste de la distancia del altavoz central (página 51)

Especifique la distancia desde la posición de audición al altavoz central.

Ajuste de la distancia del altavoz surround (página 51)

Especifique la distancia desde la posición de audición a los altavoces surround.

Ajuste del control de la gama dinámica (página 52)

Comprima la gama dinámica de la banda sonora.

Ajuste del monoaural dual (página 52)

Aisla un canal cuando escuche discos con codificación monoaural dual.

Ajuste de la entrada digital coaxial (página 53)

Especifique el componente que desea asignar a la entrada digital coaxial.

Ajustes de la entrada digital óptica (página 53)

Especifique el componente que desea asignar a la entrada digital óptica.

4 Utilice ↑ o ↓ para ajustar el valor.

El valor de ajuste se introduce automáticamente.

5 Repita los pasos 3 y 4 para ajustar otros modos surround.**6 Una vez haya acabado, pulse ENTER para salir.****Nota**

La pantalla de ajuste se cierra automáticamente cuando transcurren 20 segundos de inactividad.

中置揚聲器距離設定

(參閱第 51 頁)

指定中置揚聲器到您收聽位置之間的距離。

環繞聲揚聲器距離設定

(參閱第 51 頁)

指定環繞揚聲器到您收聽位置之間的距離。

動態範圍控制設定

(參閱第 52 頁)

壓縮曲目的動態範圍。

雙重單聲道設定

(參閱第 52 頁)

在收聽雙重單聲道編碼的碟片時將一條聲道隔離出來。

同軸數碼輸入設定

(參閱第 53 頁)

指定要進行分配給該同軸數碼輸入端的設備。

光學數碼輸入設定

(參閱第 53 頁)

指定分配給該光學數碼輸入端的設備。

4 使用 ↑ 或者 ↓ 來調節設定。
設定將自動輸入。**5 重複步驟 3 以及步驟 4 來設定其他環繞聲模式。****6 完成設定之後，按下 ENTER 退出設定。****注意**

若 20 秒鐘無任何操作，設定顯示畫面將自動退出。

Speaker setting

- Default setting: **S** (all speakers)

You must let the receiver know how many speakers you have, and how big they are. The size you choose (large or small) determines how much bass is sent from the receiver to the speakers.

In the display, **F**, **C**, and **S** refer to front, center, and surround speakers respectively. Speaker size is denoted as **L** for large speakers, **S** for small speakers, and * (asterisk) if no speaker is connected.

- **Cycle through the available choices using \uparrow or \downarrow and choose a configuration that matches your speaker setup.**

One of the following configurations should match your setup:

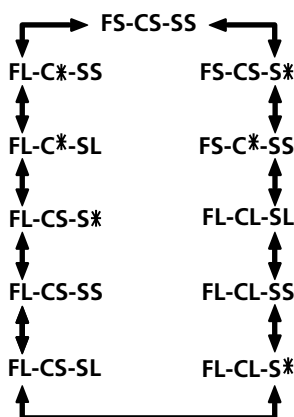

Note

- If the cone size (diameter) of the speaker is larger than 15 cm, set the speaker size to **L**.
- If you're not using a subwoofer, we recommend setting the front speakers to **L**.

Ajuste de los altavoces

- Valor de ajuste por defecto: **S** (todos los altavoces)

Deberá hacerle saber al receptor cuántos altavoces tiene y el tamaño. El tamaño que elija (grande o pequeño) determina la cantidad de graves que se envían del receptor a los altavoces.

En la pantalla, **F**, **C** y **S** se refieren a altavoces frontales, central y surround respectivamente. El tamaño del altavoz se denota como **L** para los altavoces grandes, **S** para los pequeños y * (asterisco) si no hay conectado ningún altavoz.

- **Avance por las opciones disponibles utilizando \uparrow o \downarrow y elija una configuración que corresponda con la configuración del altavoz.**

Una de las siguientes configuraciones debería corresponder con la suya:

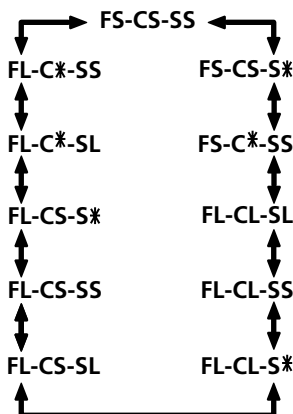

Nota

- En caso de que el tamaño de cono (diámetro) sea superior a 15 cm, ajuste el tamaño del altavoz a **L**.
- En caso de que no utilice un realzador de graves, recomendamos ajustar los altavoces frontales a **L**.

揚聲器設定

- 默認設定：**S**（所有揚聲器）

您必須讓接收機知道您有幾臺揚聲器以及它們分別有多大。您所選擇的尺寸（大型或者小型）將決定有多少低音會從接收機傳送至揚聲器。在顯示屏上，**F**、**C** 以及 **S** 分別代表前置、中置以及環繞聲揚聲器。揚聲器大小的表示方法為 **L** 代表大型揚聲器，**S** 代表小型揚聲器，*（星號）代表沒有連接揚聲器。

- 使用 \uparrow 或者 \downarrow 將在可選項之間循環切換，以選擇與您揚聲器設置相符的配置。

下列配置之一應與您的設置相符：

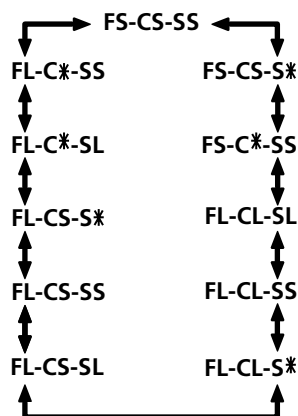

注意

- 如果揚聲器的錐面尺寸（直徑）超過 15 厘米，請將揚聲器尺寸設定為 **L**。
- 如果您沒有使用超低音揚聲器，我們建議將前置揚聲器設定為 **L**。

Subwoofer setting

- Default setting: **ON**

You can choose whether the subwoofer is used or not. Use the plus (**PLS**) setting for extra bass.

- Use **↑** or **↓** to select subwoofer **ON**, **PLS** or **OFF**.



Note

- If you chose the small front speaker setting, **SUBWF ON** is automatically set and locked.
- When you select the plus setting, you will get the bass sounds from the subwoofer even if the front speakers are set to **L**.

Crossover frequency setting

- Default setting: **100 Hz**

Crossover frequency is the point where the receiver divides the high and low sounds (the frequencies) between the speakers. Since most smaller speakers can't handle deep bass tones, you can send these sounds to the subwoofer (or if you don't have a subwoofer, the large (**L**) speakers in your system) instead of the speakers set to small (**S**) in your setup. Choose the point at which you want the frequency routed to the subwoofer (or **L** speakers).

We recommend setting this to 200 Hz if your **S** speakers are smaller bookshelf-type speakers.

- Use **↑** or **↓** to specify the crossover frequency for your small speakers (**100 Hz**, **150 Hz** or **200 Hz**).

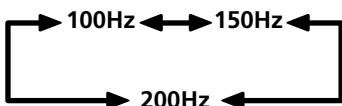

Ajuste del realzador de graves

- Valor de ajuste por defecto: **ON**

Puede elegir si utilizar o no el realzador de graves. Utilice el valor de ajuste "plus" (**PLS**) para conseguir una cantidad de graves adicional.

- Utilice **↑** o **↓** para seleccionar el realzador de graves en **ON**, **PLS** o **OFF**.



Nota

- En caso de que elija el ajuste del altavoz frontal pequeño, **SUBWF ON** se ajusta automáticamente y se bloquea.
- Cuando seleccione el valor de ajuste "plus", obtendrá los sonidos graves del realzador de graves incluso si los altavoces frontales están ajustados a **L**.

Ajuste de la frecuencia de corte

- Valor de ajuste por defecto: **100 Hz**

La frecuencia de corte es el punto en el que el receptor divide los sonidos (las frecuencias) altas y bajas entre los altavoces. Debido a que la mayoría de los altavoces pequeños no pueden manejar tonos graves profundos, puede enviar estos sonidos al realzador de graves (o en caso de que no disponga de realzador de graves, los altavoces grandes (**L**) del sistema) en lugar de enviarlos a los altavoces ajustados a pequeño (**S**) en la configuración. Escoja el punto en el que desea dirigir la frecuencia al realzador de graves (o altavoces **L**).

Recomendamos ajustarlo a 200 Hz, en caso de que sus altavoces **S** sean altavoces más pequeños del tipo estantería.

- Utilice **↑** o **↓** para especificar la frecuencia de corte de los altavoces pequeños (**100 Hz**, **150 Hz** o **200 Hz**).

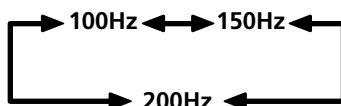

超低音揚聲器設定

- 默認設定：**ON**

您可以選擇是否使用超低音揚聲器。對重低音使用加強 (**PLS**) 設定。

- 使用 **↑** 或者 **↓** 選擇揚聲器 **ON**、**PLS** 或者 **OFF**。



注意

- 如果您選擇將前置揚聲器設定為小型，**SUBWF ON** 將自動設定並鎖定。
- 當您選擇加強設定使，您將從超低音揚聲器中聽到低音部分，即使前置揚聲器被設定為 **L**。

分隔頻率設定

- 默認設定：**100 Hz**

分隔頻率指接收機在揚聲器之間將高音與低音（頻率）進行分離之頻率點。由於大多數小型的揚聲器無法處理深重的低音音調，您可以將這些聲音傳送至超低音揚聲器（如果沒有超低音揚聲器，則傳送至系統的大型 (**L**) 揚聲器），而無需設置中將這些揚聲器設定為小型 (**S**)。選擇您想要傳送至超低音揚聲器（或者 **L** 揚聲器）的頻率點。如果您的 **S** 揚聲器是小型的書架型揚聲器，我們建議您將此值設定為 200 Hz。

- 使用 **↑** 或者 **↓**，為您的小型揚聲器指定分隔頻率 (**100 Hz**、**150 Hz** 或者 **200 Hz**)。

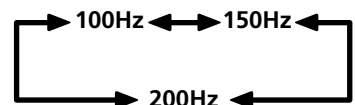

100 Hz

Sends bass frequencies below 100 Hz to the subwoofer (or **L** speakers).

150 Hz

Sends bass frequencies below 150 Hz to the subwoofer (or **L** speakers).

200 Hz

Sends bass frequencies below 200 Hz to the subwoofer (or **L** speakers).

**Note**

If all speakers (front, center, and surround) are set to **L**, the crossover frequency can't be set because there are no **S** speakers (***) appears in the display).

LFE attenuator setting

- Default setting: **0 dB**

Dolby Digital and DTS audio sources include ultra-low bass tones. Set the LFE attenuator as necessary to prevent the ultra-low bass tones from distorting the sound from the speakers.

- Use **↑** or **↓** to set the attenuation level (**0 dB**, **10 dB** or **** dB(∞)**).

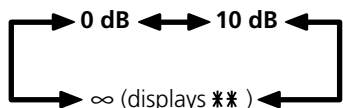
**Note**

When ∞ is selected (** appears in the display), LFE is not available.

Front speaker distance setting

- Default setting: **3 m**.

Sets the distance from the front speakers to the listening position.

- Use **↑** or **↓** to set the distance of the front speakers from the main listening position (within a 9 m range).

100 Hz

Envía frecuencias de graves por debajo de los 100 Hz al realizador de graves (o altavoces **L**).

150 Hz

Envía frecuencias de graves por debajo de los 150 Hz al realizador de graves (o altavoces **L**).

200 Hz

Envía frecuencias de graves por debajo de los 200 Hz al realizador de graves (o altavoces **L**).

**Nota**

En caso de que todos los altavoces (frontal, central y surround) estén ajustados como **L**, la frecuencia de corte no puede ajustarse debido a que no hay altavoces **S** (***) aparece en la pantalla).

Ajuste del atenuador LFE

- Valor de ajuste por defecto: **0 dB**

Las fuentes de audio Dolby Digital y DTS incluyen tonos graves ultrabajos. Ajuste el atenuador LFE según sea necesario para evitar que los tonos graves ultrabajos distorsionen el sonido de los altavoces.

- Utilice **↑** o **↓** para ajustar el nivel de atenuación (**0 dB**, **10 dB** o **** dB(∞)**).

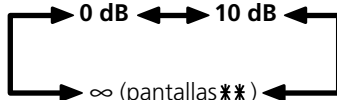
**Nota**

Cuando se selecciona ∞ (** aparece en la pantalla), LFE no está disponible.

Ajuste de la distancia del altavoz frontal

- Valor de ajuste por defecto: **3 m**

Ajusta la distancia desde los altavoces frontales hasta la posición de audición.

- Utilice **↑** o **↓** para ajustar la distancia de los altavoces frontales desde la posición de audición principal (dentro de un margen de 9 m).

100 Hz

將低於 100 Hz 的低音頻率傳送至超低音揚聲器 (或者 **L** 揚聲器)。

150 Hz

將低於 150 Hz 的低音頻率傳送至超低音揚聲器 (或者 **L** 揚聲器)。

200 Hz

將低於 200 Hz 的低音頻率傳送至超低音揚聲器 (或者 **L** 揚聲器)。

**注意**

如果所有揚聲器 (前置揚聲器、中置揚聲器以及環繞聲揚聲器) 均設定為 **L**，則無法設定分隔頻率，因為沒有 **S** 揚聲器 (***) 出現在顯示屏上)。

LFE 衰減器設定

- 默認設定：**0 dB**

杜比數碼以及 DTS 音頻音源包括超低音音調。請按需對 LFE 衰減器進行設定以防止超低音音調使揚聲器的聲音失真。

- 使用 **↑** 或者 **↓** 設定衰減度 (**0 dB**、**10 dB** 或者 **** dB(∞)**)。

**注意**

當選擇了 ∞ (** 出現在顯示屏上) 時，則無法使用 LFE。

前置揚聲器距離設定

- 默認設定：**3 米**

設定前置揚聲器到收聽位置的距離。

- 使用 **↑** 或者 **↓** 設定前置揚聲器到主要收聽位置的距離 (在 9 米範圍之內)。

Center speaker distance setting

- Default setting: **3 m**

The center speaker is normally placed directly in the front of the listening room and closer to the listening position than the front speakers. This means that the sound from the center speaker will be heard before the front speakers. To prevent this, set the center speaker distance setting to delay the sound from the center speaker so that the sound from the front and center speakers will be heard at the same time.

- Use **↑** or **↓** to set the distance of the center speaker from the main listening position (within a 9 m range).



Note

When **C*** is selected in the speaker setting, the center distance can't be set.

Surround speaker distance setting

- Default setting: **3 m**.

Like the center speaker, you should set the distance of the surround speakers accurately to hear sounds coming from both front and surround speakers at the same time.

- Use **↑** or **↓** to set the distance of the surround speakers from the main listening position (within a 9 m range).



Note

When **S*** is selected in the speaker setting, the surround distance cannot be set.

Ajuste de la distancia del altavoz central

- Valor de ajuste por defecto: **3 m**

El altavoz central normalmente se coloca directamente en la parte frontal de la sala destinada a la audición y más próximo a la posición de audición que los altavoces frontales. Esto significa que el sonido que emita el altavoz central se escuchará antes que el de los altavoces frontales. Para evitarlo, ajuste el valor de la distancia del altavoz central para retrasar el sonido del altavoz central, de tal manera que el sonido de los altavoces frontal y central se escuchará al mismo tiempo.

- Utilice **↑** o **↓** para ajustar la distancia del altavoz central desde la posición de audición principal (dentro de un margen de 9 m).



Nota

Cuando **C*** está seleccionado en el ajuste de los altavoces, la distancia del altavoz central no puede ajustarse.

Ajuste de la distancia del altavoz surround

- Valor de ajuste por defecto: **3 m**

Al igual que con el altavoz central, deberá ajustar de manera precisa la distancia de los altavoces surround para poder escuchar el sonido procedente de ambos altavoces frontal y surround al mismo tiempo.

- Utilice **↑** o **↓** para ajustar la distancia de los altavoces surround desde la posición de audición principal (dentro de un margen de 9 m).



Nota

Cuando **S*** está seleccionado en el ajuste de los altavoces, la distancia del altavoz surround no puede ajustarse.

中置揚聲器距離設定

- 默認設定：3 米

中置揚聲器一般直接放置在收聽室的前方，與聽音位置之間的距離小於前置揚聲器的距離。這意味著：從中置揚聲器中傳出的聲音將比從前置揚聲器中傳出的聲音更早聽到。為防止出現這種情況，請設定中置揚聲器距離以使中置揚聲器的聲音延遲傳送，這樣就能同時聽到中置揚聲器和前置揚聲器的聲音。

- 使用 **↑** 或者 **↓** 設定中置揚聲器到主聽音位的距離（在 9 米範圍之內）。



注意

當在揚聲器設定中選中 **C*** 時，則無法對中置揚聲器距離進行設定。

環繞聲揚聲器距離設定

- 默認設定：3 米

和中置揚聲器相似，您應精確設定環繞聲揚聲器的距離，以同時聽到前置揚聲器和環繞聲揚聲器出的聲音。

- 使用 **↑** 或者 **↓** 設定環繞聲揚聲器到主聽音位的距離（在 9 米範圍之內）。



注意

當在揚聲器設定中選中 **S***，則無法對中置揚聲器距離進行設定。

Dynamic range control setting

- Default setting: **OFF**

Dynamic range is the difference between the loudest and softest sounds in any given signal. With this setting, you can compress the dynamic range, so that low level sounds can be heard more easily (sounding relatively louder) yet louder sounds won't be too overbearing.

- Press **↑** or **↓** to set the dynamic range control (**OFF**, **MAX**, or **MID**).

Note

- When listening at low volumes, set to **MAX** for maximum dynamic range compression.
- Dynamic range control is effective only when a Dolby Digital signal is being played back.

Dual mono setting

- Default setting: **ch1**

The dual mono setting can only be used when listening to Dolby Digital discs with dual mono encoding. These discs are not widely used, but are sometimes used when it is necessary to have one language on one channel and a different language on the other. With this setting you can choose which channel in the dual mono setting you want to listen to.

You will hear the channel you have selected (either **ch1** or **ch2**) through your center speaker. If you don't have a center speaker, you will hear the channel you have selected through both front speakers. In the **L ch 1. R ch 2** setting, the left front speaker will play channel 1 and the right front speaker will play channel 2.

Ajuste del control de la gama dinámica

- Valor de ajuste por defecto: **OFF**

La gama dinámica es la diferencia entre los sonidos más altos y los más suaves en cualquier señal dada. Con este valor de ajuste, puede comprimir la gama dinámica, de tal manera que se pueden escuchar fácilmente los sonidos de bajo nivel (haciendo que suenen relativamente más altos), pero los sonidos más altos no predominarán demasiado.

- Pulse **↑** o **↓** para ajustar el control de la gama dinámica (**OFF**, **MAX**, or **MID**).

Nota

- Cuando se escuche a un volumen bajo, ajuste a **MAX** para una compresión de gama dinámica máxima.
- El control de la gama dinámica es eficaz sólo cuando se está reproduciendo un señal Dolby Digital.

Ajuste del monoaural dual

- Valor de ajuste por defecto: **ch 1**

El ajuste monoaural dual únicamente puede utilizarse cuando se escuchan discos Dolby Digital con codificación monoaural dual. Estos discos no se utilizan con mucha frecuencia, pero en ocasiones se utilizan cuando es necesario tener un idioma en un canal y un idioma diferente en el otro. Con este valor de ajuste, puede elegir qué canal del ajuste monoaural dual desea escuchar.

Escuchará el canal que ha seleccionado (**ch1** o **ch2**) a través del altavoz central. En caso de que no disponga de uno, escuchará el canal que ha seleccionado a través de ambos altavoces frontales.

Durante el ajuste del **L ch1. R ch2**, el altavoz izquierdo frontal reproducirá el canal 1 y el altavoz derecho frontal reproducirá el canal 2.

動態範圍控制設定

- 默認設定：**OFF**

動態範圍是某特定信號最響的聲音與最輕的聲音間的差值。通過此項設定，您可以將動態範圍進行壓縮，這樣就可以聽清低音量級的聲音（聽上去變響），而較響的聲音也不會過於刺耳。

- 使用 **↑** 或者 **↓** 設定動態範圍控制(**OFF**、**MAX** 或者 **MID**)。

注意

- 當用較低的音量進行收聽時，請設定為**MAX**，以獲得最大程度的動態範圍壓縮。
- 僅在播放杜比數碼信號時動態範圍控制才有效。

雙重單聲道

- 默認設定：**ch1**

僅在收聽具雙重單聲道編碼的杜比數碼碟片時才能對之進行設定。這種碟片並未廣泛使用，但有時若需一條聲道對應一種語言時會使用這類碟片。通過使用此設定您可選擇雙重單聲道中想要收聽的聲道。

您將通過中置揚聲器聽到所選擇的聲道（或者 **ch1**，或者 **ch2**）。如果您沒有中置揚聲器，則將通過兩個前置揚聲器聽到所選擇的聲道。在 **L ch1. R ch2** 設定中，左側前置揚聲器將播放第一聲道，右側前置揚聲器將播放第二聲道。

- Use \uparrow or \downarrow to cycle through the possible DUAL MONO settings.

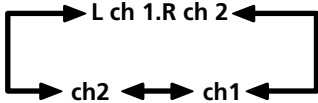

Coaxial digital input setting

- Default setting: DVD

Here you tell the receiver what component you have hooked up to the coaxial digital input jack.

- Use \uparrow or \downarrow to select the coaxial digital input (DVD, TV, CD, CD-R, VCR or OFF).

After you assign a component to the digital jack, whenever you select that component, for example a DVD player, the receiver automatically changes to the digital input setting and **DIGITAL** shows in the display.

Optical digital input setting

- Default setting: TV/SAT

Here you tell the receiver what component you have hooked up to the optical input jack.

- Use \uparrow or \downarrow to select the optical digital input (DVD, TV, CD, CD-R, VCR, or OFF).

After you assign a component to the digital jack, whenever you select that component, for example a DVD player, the receiver automatically changes to the digital input setting and **DIGITAL** shows in the display.

- Utilice \uparrow o \downarrow para avanzar por los posibles ajustes DUAL MONO.

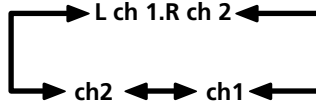

Ajustes de la entrada digital coaxial

- Valores de ajuste por defecto: DVD

Aquí es donde le indica al receptor qué componente ha conectado a la toma de entrada digital coaxial.

- Utilice \uparrow o \downarrow para asignar la entrada digital coaxial (DVD, TV, CD, CD-R, VCR u OFF).

Una vez haya asignado un componente a una toma digital, siempre que seleccione ese componente, (por ejemplo, un reproductor de DVDs), el receptor cambia automáticamente a ajuste de entrada digital y **DIGITAL** aparece en la pantalla.

Ajuste de la entrada digital óptica

- Valores de ajuste por defecto: TV/SAT

Aquí es donde le indica al receptor qué componentes ha conectado a la(s) toma(s) ópticas **DIGITAL IN** en la parte posterior del receptor.

- Utilice \uparrow o \downarrow para asignar la entrada digital óptica 1 (DVD, TV, CD, CD-R, VCR u OFF).

Una vez haya asignado un componente a una toma digital, siempre que seleccione ese componente, (por ejemplo, un reproductor de DVDs), el receptor cambia automáticamente a ajuste de entrada digital y **DIGITAL** aparece en la pantalla.

- 使用 \uparrow 或者 \downarrow 循環切換所有的 DUAL MONO 設定。

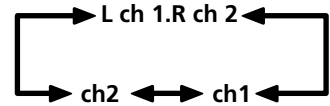

同軸數碼輸入設定

- 默認設定：DVD

此項設定用來告知接收機何種設備與同軸數碼輸入插口相連接。

- 使用 \uparrow 或者 \downarrow 選擇同軸數碼輸入 (DVD、TV、CD、CD-R、VCR 或者 OFF)。

在您對數碼插口分配設備後，無論您何時選擇該設備，如 DVD 播放機，接收機都會自動改變至數碼輸入設定，顯示屏上將顯示 **DIGITAL**。

光學數碼輸入設定

- 默認設定：TV/SAT

此項設定用來告知接收機何種設備與光學數碼輸入插口相連接。

- 使用 \uparrow 或者 \downarrow 選擇同軸數碼輸入 (DVD、TV、CD、CD-R、VCR 或者 OFF)。

在您對數碼插口分配設備後，無論您何時選擇該設備，如 DVD 播放機，接收機都會自動改變至數碼輸入設定，顯示屏上將顯示 **DIGITAL**。

Setting the relative volume level of each channel

- Default setting: **0 dB**

For best surround sound playback, you should set the relative channel levels from the main listening position. You can set separate levels for each surround mode.

Cómo ajustar el nivel de volumen adecuado de cada canal

- Valor de ajuste por defecto: **0 dB**

Para obtener la mejor reproducción de sonido surround, deberá ajustar los niveles del canal desde la posición de audición principal. Puede ajustar diferentes niveles para cada modo surround.

設定各聲道相關音量級

- 默認設定：**0 dB**

為獲得最佳播放效果，您應在主聽音位上設定各相關聲道的音量級。您可對各環繞聲模式進行獨立設定。

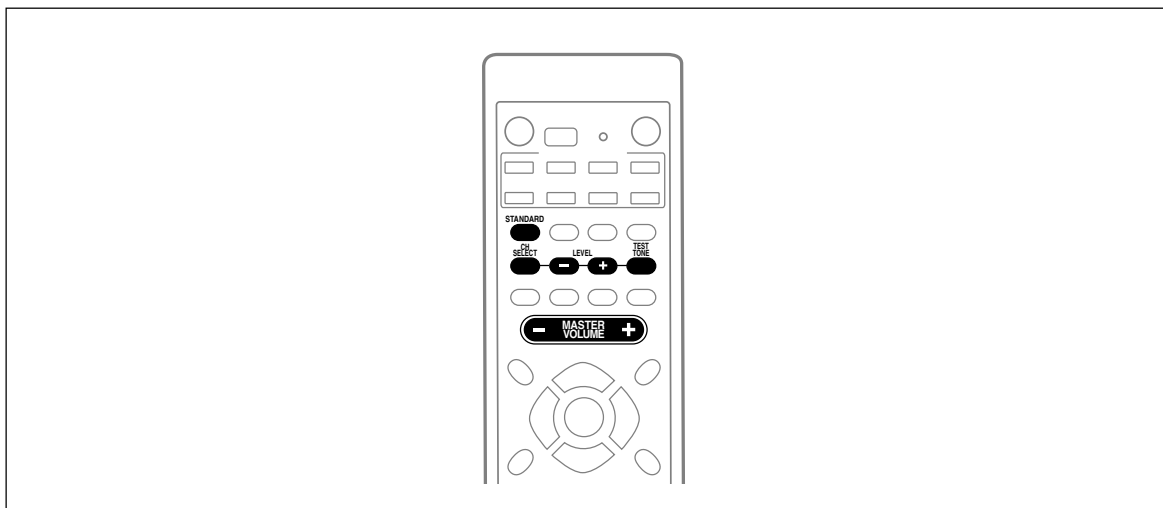

1 Press STANDARD.

2 Press TEST TONE to output the test tone.

The test tone is output in the following order (depending on the speaker setting):



Note

If you don't hear a test tone from one of your speakers, please refer to Speaker setting on page 48 to make sure you have correctly specified your speaker setup.

3 Press MASTER VOLUME +/- to adjust the volume to an appropriate level.

1 Pulse STANDARD.

2 Pulse TEST TONE para que se emita el tono de prueba.

El tono de prueba se emite siguiendo el siguiente orden (dependiendo del ajuste del altavoz):

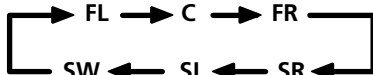

Nota

Si no escucha un tono de prueba por uno de sus altavoces, consulte la sección *Ajuste de los altavoces* en la página 48 para asegurarse que ha especificado correctamente la configuración de los altavoces.

3 Pulse MASTER VOLUME +/- para ajustar el volumen a un nivel adecuado.

1 按 STANDARD。

2 按 TEST TONE，輸出測試音。

測試音以如下順序輸出（取決於揚聲器的設定）：

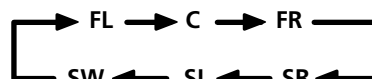

注意

如果您沒有聽到測試音從某揚聲器中傳出，請參閱第 48 頁上揚聲器設定的有關內容，以確保您對揚聲器進行了正確設定。

3 按 MASTER VOLUME +/-，將音量調節至適當程度。

4 Use LEVEL +/- to adjust the speaker levels in turn.

You should hear the test tone at the same volume from each speaker when seated in the main listening position. The channel level range is ± 10 dB.

5 When you're done, press TEST TONE to turn off the test tone.



Tip

The speaker volume can be adjusted without outputting the test tone by pressing **CH SELECT** and then using **LEVEL +/-**.



Note

- Test tone is only output in Standard modes.
- Since the subwoofer transmits an ultra-low frequency its sound may seem quieter than it actually is.

4 Utilice LEVEL +/- para ajustar los niveles de los altavoces por turno.

Deberá escuchar el tono de prueba al mismo volumen de cada altavoz sentado en la posición de audición principal. La gama del nivel de canal es ± 10 dB.

5 Una vez hecho esto, pulse TEST TONE para desactivar el tono de prueba.



Consejo

El volumen del altavoz puede ajustarse sin necesidad de emitir el tono de prueba pulsando **CH SELECT** y utilizando después **LEVEL +/-**.



Nota

- El tono de prueba sólo se emite en modos Estándar.
- Debido a que el realzador de graves transmite un frecuencia ultrabaja, el sonido puede parecer más bajo de lo que es en realidad.

4 使用 LEVEL +/- ，依次調節揚聲器音量級。

當您坐在主聽音位時，應能從各揚聲器中聽到相同音量的聲音。聲道音量級的范围為 ± 10 dB。

5 設定完畢後，按 TEST TONE ，關閉測試音。



提示

按**CH SELECT**，再按**LEVEL +/-**可在沒有輸出測試音的情況下調節揚聲器的音量。



注意

- 測試音僅可在標準模式下輸出。
- 由於超低音揚聲器要傳送超低頻，因此它的聲音可能聽上去比實際聲音要小。

Listening to the radio

The following steps show you how to tune to FM and AM radio broadcasts using the automatic (search) and manual (step) tuning functions. Once you are tuned to a station you can memorize the frequency for recall later—see *Saving station presets* on page 58 for more on how to do this.

Cómo escuchar la radio

Los pasos siguientes le muestran cómo sintonizar transmisiones radiofónicas de FM y AM empleando las funciones de sintonización automática (búsqueda) y manual (por intervalo). Una vez haya sintonizado una emisora puede memorizar la frecuencia para rellamarla más tarde (véase la sección *Cómo guardar presintonías* en la página 58 para más información sobre cómo hacer esto).

收聽電臺

下列步驟介紹如何使用自動（搜索）和手動（間隔）調諧功能對 FM 以及 AM 廣播進行調諧。一旦您調諧到某個電臺，便可使接收機進行記憶，以供您日後收聽之便。有關操作詳情，請參閱第 58 頁保存預設電臺的有關內容。

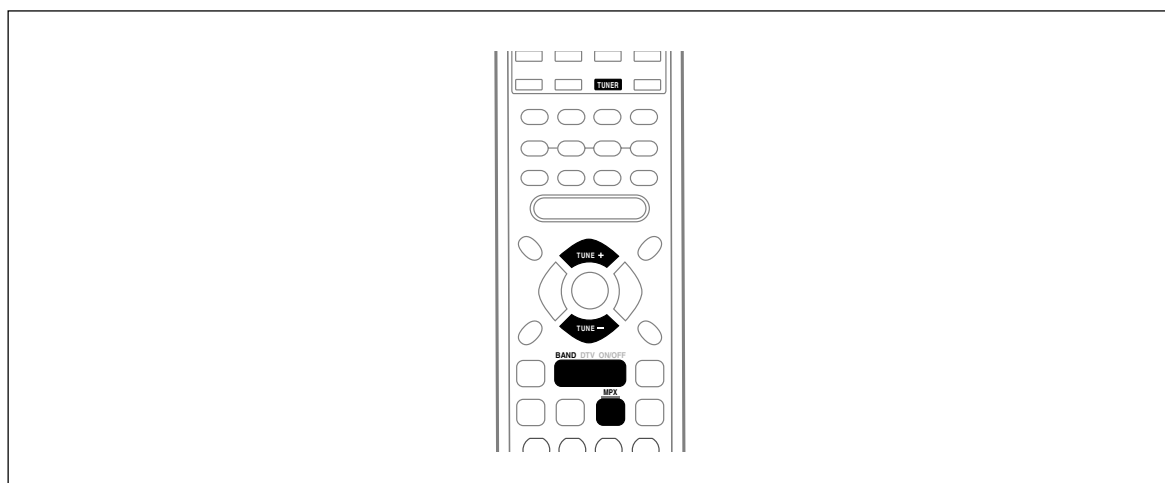

1 Press the TUNER button on the remote control to select the tuner.

2 Use the BAND button to change the band (FM or AM), if necessary.

Each press switches the band between FM and AM.

3 Tune to a station.

There are three ways to do this:

Automatic tuning

To search for stations in the currently selected band, press and hold the **TUNE + / -** buttons for about a second. The receiver will start searching for the next station, stopping when it has found one. Repeat to search for other stations.

1 Pulse el botón TUNER del mando a distancia para seleccionar el sintonizador.

2 Utilice el botón BAND para cambiar la banda (FM o AM), si es necesario.

Cada vez que pulsa, se cambia la banda entre FM y AM.

3 Sintonice una emisora.

Hay tres maneras de hacerlo:

Sintonización automática

Para buscar emisoras en la banda seleccionada actualmente, mantenga pulsado los botones **TUNE +/-** durante un segundo aproximadamente. El receptor comenzará a buscar la próxima emisora, deteniéndose cuando encuentre una. Repita este proceso para buscar otras emisoras.

1 按遙控器的TUNER按鈕，選擇調諧器。

2 如有需要，可使用 BAND 按鈕改變波段 (FM 或 AM)。

每按動一次該按鈕將在 FM 和 AM 之間進行切換。

3 調諧電臺。

有三種方法可供選擇：

自動調諧

要在當前選定的波段中搜索電臺，可按住 **TUNE +/-** 按鈕大約一秒鐘。接收機將開始搜索下一電臺，找到後便停止。重複以上步驟可搜索其他電臺。

Manual tuning

To change the frequency one step at a time, press the **TUNE +/-** buttons.

High speed tuning

Press and hold the **TUNE +/-** buttons for high speed tuning. Release the button at the frequency you want.

Tuning directly to a station

Sometimes, you'll already know the frequency of the station you want to listen to. In this case, you can simply enter the frequency directly using the number buttons on the remote control.

1 Press the TUNER button to select the tuner.

2 Use the BAND button to change the band (FM or AM), if necessary.

Each press switches the band between FM and AM.

3 Press D.ACCESS (Direct Access).

4 Use the number buttons to enter the frequency of the radio station.

For example, to tune to **106.00** (FM), press **1, 0, 6, 0, 0**.

If you make a mistake halfway through, press **D.ACCESS** twice to cancel the frequency and start over.

Improving FM stereo sound

If the **TUNED** or **STEREO** indicators don't light when tuning to an FM station because the signal is weak, press the **MPX** button to switch the receiver into mono reception mode. This should improve the sound quality and allow you to enjoy the broadcast.

Sintonización manual

Para cambiar la frecuencia un intervalo cada vez, pulse los botones **TUNE +/-**.

Sintonización a alta velocidad

Mantenga pulsado los botones **TUNE +/-** para una sintonización a alta velocidad. Suelte el botón una vez haya llegado a la frecuencia que desea.

Sintonización directa de una emisora

A veces, ya sabrá la frecuencia de la emisora que desea escuchar. En esos casos, simplemente puede introducir directamente la frecuencia utilizando los botones numerados del mando a distancia.

1 Pulse el botón TUNER para seleccionar el sintonizador.

2 Utilice el botón BAND para cambiar la banda (FM o AM), si es necesario.

Cada vez que pulsa, se cambia la banda entre FM y AM.

3 Pulse D.ACCESS (Acceso Directa).

4 Utilice los botones numerados para introducir la frecuencia de la emisora de radio.

Por ejemplo, para sintonizar **106.00** (FM), pulse **1, 0, 6, 0, 0**.

En caso de que cometa un fallo durante el proceso, pulse dos veces **D.ACCESS** para cancelar la frecuencia y empezar de nuevo.

Cómo mejorar el sonido estéreo FM

En caso de que los indicadores **TUNED** o **STEREO** no se iluminen cuando sintonice una emisora de FM, debido a que la señal es débil, pulse el botón **MPX** para cambiar el receptor a modo de recepción monoaural. De este modo se mejorará la calidad y le permitirá disfrutar de la transmisión.

手動調諧

要一次改變一段間隔的頻率，可按 **TUNE +/-** 按鈕。

快速調諧

按住 **TUNE +/-** 可實現快速調諧。在到達所需頻率時鬆開本按鈕。

直接調入電臺

有時，您已知道要收聽的電臺頻率。在這種情況下，您只需使用遙控器上的數字按鈕直接輸入電臺即可。

1 按 TUNER 按鈕選擇調諧器。

2 如必要，使用 BAND 按鈕改變波段（FM 或 AM）。

每按一次該按鈕將在 FM 和 AM 之間切換波段。

3 按 D.ACCESS（直接調用）。

4 使用數字按鈕輸入廣播電臺的頻率。

比如，要調入 **106.00**（FM），則按 **1、0、6、0、0**。

如果輸入過程中發生錯誤，則按兩次 **D.ACCESS**，取消頻率，然後重新開始輸入。

改善 FM 立體聲音

當調諧至 FM 電臺時，如果因為信號微弱而 **TUNED** 或者 **STEREO** 指示器沒有點亮，請按 **MPX** 按鈕將接收機切換至單聲道接收模式。這樣可改善音質，讓您能收聽廣播。

Saving station presets

If you often listen to a particular radio station, it's convenient to have the receiver store the frequency for easy recall whenever you want to listen to that station. This saves the effort of manually tuning in each time. This unit can memorize up to 30 stations, stored in three banks, or classes, (A, B and C) of 10 stations each. When saving an FM frequency, the **MPX** setting (see previous page) is also stored. Use the front panel controls to store station presets.

Cómo guardar presintonías

Si escucha frecuentemente una emisora de radio concreta, es conveniente hacer que el receptor memorice la frecuencia para rellamarla fácilmente siempre que desee escuchar esa emisora. De esta manera se ahorrará el esfuerzo de sintonizarla manualmente cada vez. Este aparato puede memorizar hasta 30 emisoras, que se guardan en tres categorías o clases (A, B y C) de 10 emisoras cada una. Al memorizar frecuencias de FM, también se guarda el ajuste **MPX** (véase página anterior).

保存預設電臺

如果您經常收聽某特定無線電臺，則使本接收機記憶電臺頻率將便於您隨時收聽，省卻您每次進行手動調諧之麻煩。本機可記憶達30個電臺頻率，分別保存在三個組（或者三個類：A、B和C）之中，每個組可保存十個電臺頻率。當保存FM頻率時，**MPX**設定（參閱前一頁）也被保存。請使用前面板的控制按鈕以保存預設電臺。

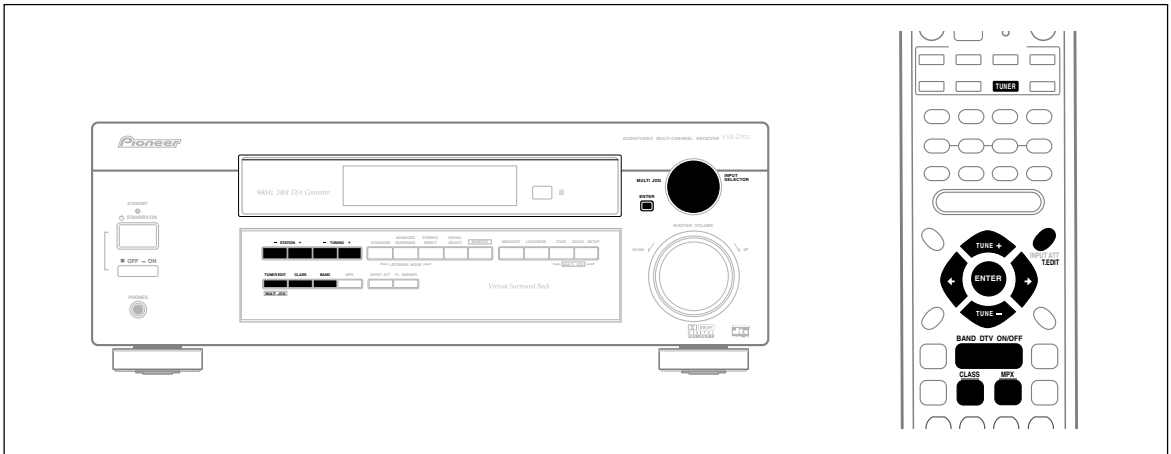

1 Tune to a station you want to memorize.

See *Listening to the radio* (page 56) for more on this.

2 Press T.EDIT (TUNER EDIT).

The display shows **ST. MEMORY**, then a blinking memory class.

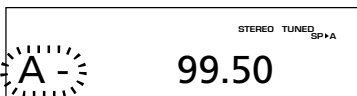

3 Press CLASS to select one of the three classes then use \leftarrow and \rightarrow to select the station preset you want.

You can also use the the **MULTI JOG/INPUT SELECTOR** dial (front panel) to select a station preset.

1 Sintonice una emisora que desee memorizar.

Véase *Cómo escuchar la radio* (página 56) para más información.

2 Pulse T.EDIT (TUNER EDIT).

La pantalla mostrará **ST. MEMORY** y, a continuación, una clase de memoria parpadeando.

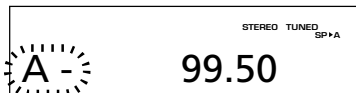

3 Pulse \leftarrow y \rightarrow para seleccionar la presintonía que desea.

También puede utilizar el selector **MULTI JOG/INPUT SELECTOR** (panel frontal) para seleccionar una presintonía.

1 調諧至您想要記憶的電臺。

有關詳情，請參閱（第56頁）*收聽電臺*的有關內容。

2 按 T.EDIT (TUNER EDIT)。

顯示屏上出現 **ST. MEMORY**，然後出現閃爍的記憶類。

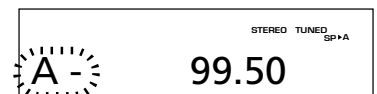

3 按 CLASS 選擇三個類中的某一個，然後使用 \leftarrow 或者 \rightarrow 來選擇您所需要的預設電臺。

您還可使用 **MULTI JOG/INPUT SELECTOR** 旋鈕（前面板上）來選擇預設電臺。

4 Press ENTER.

After pressing **ENTER**, the preset class and number stop blinking and the receiver stores the station.

Naming station presets

For easier identification, you can name your station presets.

1 Choose the station preset you want to name.

See *Listening to station presets* (page 60) for how to do this.

2 Press T.EDIT (TUNER EDIT).

The display shows **ST. NAME**, then a blinking cursor at the first character position.

3 Input the name you want.

Names can be up to four characters long.

- Use the **MULTI JOG/INPUT SELECTOR** dial (front panel) or the \leftarrow and \rightarrow buttons (remote) to select characters.
- Press **ENTER** to confirm a character. If no character is input, a space is input.
- The name is stored when **ENTER** is pressed after choosing the fourth character.

Note

To erase a station name, simply repeat steps 1-3 and input four spaces instead of a name.

Tip

Once you have named a station preset, you can press **DISPLAY** when listening to a station to switch the display between the name and the frequency.

4 Pulse ENTER.

Una vez haya pulsado **ENTER**, el número y clase de presintonía dejan de parpadear y el receptor guarda la emisora.

Cómo nombrar presintonías

Puede dar un nombre a las presintonías, para identificarlas más fácilmente.

1 Elija la presintonía que desea nombrar.

Véase *Cómo escuchar presintonías* (página 60) para saber cómo hacerlo.

2 Pulse T.EDIT (TUNER EDIT).

La pantalla mostrará **ST. NAME** y, a continuación, un cursor parpadeará delante del primer carácter.

3 Introduzca el nombre que desee.

Los nombres pueden contener un máximo de cuatro caracteres.

- Utilice el selector **MULTI JOG/INPUT SELECTOR** (panel frontal) o los botones \leftarrow y \rightarrow (mando a distancia) para seleccionar los caracteres.
- Pulse **ENTER** para confirmar un carácter. En caso de que no se introduzca ningún carácter, se incluirá un espacio.
- El nombre se guardará cuando se haya pulsado **ENTER** después de elegir el cuarto carácter.

Nota

Para borrar el nombre de una emisora, simplemente repita los pasos 1-3 e introduzca cuatro espacios en lugar de un nombre.

Consejo

Cuando ya haya dado nombre a una presintonía, puede pulsar **DISPLAY** mientras esté escuchando una emisora para hacer cambiar la pantalla y que ésta muestre el nombre y la frecuencia.

4 按 ENTER。

按 **ENTER** 之後，預設類及其編號停止閃爍，接收機保存電臺。

命名預設電臺

為便於識別，您可以對預設電臺進行命名。

1 選擇您所想要命名的預設電臺。

有關如何使用的詳情，請參閱（第 60 頁）*收聽預設電臺* 的有關內容。

2 按 T.EDIT (TUNER EDIT)。

顯示屏上出現 **ST. NAME**，然後在第一個字符位置出現閃爍的光標。

3 輸入您想要的名稱。

名稱最多為四個字符。

- 使用 **MULTI JOG/INPUT SELECTOR** 旋鈕（前面板上）或者 \leftarrow 和 \rightarrow 按鈕（遙控器上）來選擇字符。
- 按 **ENTER** 對字符進行確認。如果無字符輸入，則輸入一個空格。
- 在四個字符都選擇完畢後按 **ENTER** 按鈕，保存名稱。

注意

要刪除某電臺名稱，只需重複步驟 1-3 並輸入四個空格代替名稱即可。

提示

命名電臺之後，您可在收聽時按住 **DISPLAY** 切換名稱和頻率。

Listening to station presets

Having stored up to 30 stations (see previous page), preset stations can be easily recalled.

1 Press TUNER to select the tuner.

2 Press CLASS to select the class in which the station is stored.

Press repeatedly to cycle through classes A, B and C.

3 Press ST +/- (STATION +/-) to select the station preset you want.



Note

- If the receiver is left disconnected from the AC power outlet for an extended period, the station memories will be lost and will have to be reprogrammed.

Changing the frequency step

If you find that you can't tune into stations successfully, the frequency step may not be suitable for your country/region. Here's how to switch the setting:

1 Switch the system into standby.

2 On the front panel, press STANDBY/ON while you press and hold the BAND button.

The channel tuning step alternates between **FM 100 kHz/AM 10 kHz**, and **FM 50 kHz/AM 9 kHz** each time you do this.

Cómo escuchar presintonías

Almacenando hasta 30 emisoras (véase la página anterior) las emisoras preestablecidas se pueden seleccionar fácilmente.

1 Pulse el botón TUNER para seleccionar el sintonizador.

2 Pulse CLASS para seleccionar la clase en la que está guardada la emisora.

Pulse repetidamente para recorrer las clase A, B y C.

3 Pulse ST +/- (STATION +/-) para seleccionar la presintonía que desea.



Nota

- Si el receptor se deja desconectado de la toma de CA durante un periodo prolongado, se perderán las estaciones memorizadas y tendrán que volver a programarse.

Cómo cambiar el intervalo de la frecuencia

Si no puede sintonizar adecuadamente emisoras, es posible que el intervalo de la frecuencia no sea el adecuado para su país/región. A continuación le indicamos cómo modificar el ajuste:

1 Cambie el sistema a modo de espera.

2 En el panel frontal, pulse STANDBY/ON, mientras mantiene pulsado el botón BAND.

El intervalo de sintonización del canal cambiará entre **FM 100 kHz/AM 10 kHz** y **FM 50 kHz/AM 9 kHz** cada vez que realice este paso.

收聽預設電臺

保存了多達30個的電台（參閱前頁）後，預設電台很容易被調用。

1 按 TUNER 選擇調諧器。

2 按 CLASS 來選擇電臺存入的類組。

反覆按動本按鈕將在 A、B 和 C 之間循環切換。

3 按 ST +/- (STATION +/-) 選擇您想要的預設電臺。



注意

- 如果接收機斷開交流電源的時間較長，則電臺的記憶可能會丟失，需重新進行編排。

改變頻率間隔

如發現不能順利調入電臺，可能是頻率間隔不適合您所在國家/地區。下面是如何切換間隔。

1 將系統切換至待機狀態。

2 在前面板上按住 BAND 按鈕的同時按 STANDBY/ON。

頻道調諧間隔在 **FM 100 kHz/AM 10 kHz** 和 **FM 50 kHz /AM 9 kHz** 之間變換。

Making recordings

Making an audio or a video recording

You can make an audio or a video recording from the built-in tuner, or from an audio or video source connected to the receiver (such as a CD player or TV) through the analog jacks. You will need to connect a CD recorder, TAPE deck, MD, VCR, or DVR deck to the **CD-R/TAPE/MD** or **VCR/DVR** outputs on the receiver to do so (see pages 18–20 for more on this).



Note

The receiver's volume, balance, tone (bass, treble, loudness), and surround effects have no effect on the recorded signal.

1 Select the source you want to record.

Use the **MULTI CONTROL** buttons on the remote (or **MULTI JOG/INPUT SELECTOR** dial on the front panel).

2 Prepare the source you want to record.

Tune to the radio station, load the CD, video, DVD etc.

3 Prepare the recorder (connected to either the CD-R/TAPE/MD or VCR/DVR outputs).

Insert a blank tape, MD, video etc. into the recording device and set the recording levels.

Refer to the instructions that came with the recorder if you are unsure how to do this. Most video recorders set the audio recording level automatically—check the component's instruction manual if you're unsure.

4 Start recording, then start playback of the source component.

Cómo realizar grabaciones

Cómo realizar una grabación de audio o de vídeo

Puede realizar una grabación de audio o de vídeo desde el sintonizador incorporado o desde una fuente de audio o vídeo conectada al receptor (tal y como un reproductor de CDs o un televisor) mediante tomas analógicas. Para ello, necesitará conectar una grabadora de CDs, platina de casetes, una unidad de MDs, grabadora de videocasetes o grabadora de vídeo digital a las salidas **CD-R/TAPE/MD** o **VCR/DVR** del receptor (véanse las páginas 18–20 para más información).



Nota

El volumen, equilibrio, tono (graves, agudos, sonoridad) y los efectos surround no influyen en la señal grabada.

1 Seleccione la fuente que desea grabar.

Utilice los botones **MULTI CONTROL** del mando a distancia (o el **MULTI JOG/INPUT SELECTOR** del panel frontal).

2 Prepare la fuente que desea grabar.

Sintonice la emisora de radio, cargue el CD, vídeo, DVD etc.

3 Prepare la grabadora (conectada a las salidas CD-R/TAPE/MD o VCR/DVR).

Inserte una cinta, vídeo, MD etc. virgen en el dispositivo de grabación y ajuste los niveles de grabación.

Consulte las instrucciones que acompañan la grabadora si no está seguro de cómo hacerlo. La mayoría de las grabadoras de vídeo ajustan el nivel de grabación automáticamente. Compruebe el manual de instrucciones del componente si no está seguro.

4 Comience la grabación y, a continuación, comience la reproducción del componente fuente.

進行錄製

進行音頻或視頻錄製

您可通過內置式調諧器，或者連接至接收機的音頻或者視頻播放源（如CD播放機或者電視機等），經由模擬插口進行音頻或者視頻錄製。您需要將CD錄音機、磁帶錄音機、MD、VCR或者DVR設備連接至接收機上的**CD-R/TAPE/MD**或者**VCR/DVR**輸出端以進行錄製（有關詳情，請參閱第18–20頁）。



注意

接收機的音量、平衡、音調（低音、高音、響度）以及環繞聲效果對所錄製的信號不產生影響。

1 選擇您想要錄製的播放源。

使用遙控器上的**MULTI CONTROL**按鈕（或者前面板上的**MULTI JOG/INPUT SELECTOR**旋鈕）。

2 準備好您想要錄製的播放源。

調諧至所需的無線電臺，裝入CD、錄影碟或DVD等。

3 準備好錄製設備（連接至CD-R/TAPE/MD或者VCR/DVR輸出端）。

將空白磁帶、MD、錄影碟等插入錄製設備，設定錄製電平。

如果您不確定如何進行使用，請參閱錄製設備所附帶的說明書。

大多數錄影設備會自動對音頻錄製電平進行設定。如果您不確定如何使用，請參閱錄製設備所附帶的說明書。

4 開始錄製，然後開始播放源設備的播放。

Monitoring your recording

You can listen to (monitor) the recording as it's being made using the **MONITOR** button on the front panel (a cassette deck would have to have a record monitor function).

- **Press the MONITOR button to switch between the recorded signal and the original source signal.**

Supervisión de la grabación

Puede escuchar (supervisar) la grabación según se va haciendo empleando el botón **MONITOR** del panel frontal (una platina de casetes debería contar con una función de supervisión de grabación).

- **Pulse el botón MONITOR para cambiar entre la señal grabada y la señal de la fuente original.**

監控錄製

您可在錄製過程中使用前面板上的 **MONITOR** 按鈕收聽（監控）錄製效果（卡式磁帶機應具有監控功能）。

- **按MONITOR按鈕在所已錄信號和原始播放源信號之間進行切換。**

Controlling the rest of your system

Setting the remote to control other components

There are several ways to set your remote to control the other components in your system. The easiest way to do this is to assign the component's manufacturer preset code (see page 72) to one of the **MULTI CONTROL** buttons on the remote control.

The buttons can be set to control the following components:

Button	Controllable Components
DVD/LD:	DVD or LD player
TV/SAT:	TV or Satellite tuner
VCR/DVR:	VCR or Digital Video Recorder
CD:	CD player
CD-R/TAPE:	CD Recorder, Tape deck or MD player
TV CONT:	TV or Cable TV tuner
TUNER:	FM/AM tuner



Note

The remote control will exit an operation after 1 minute of inactivity.

Selecting preset codes

1 While pressing the RECEIVER button press and hold the 1 button.

The LED blinks.

To cancel the preset mode at any time press **RECEIVER**. The remote control will also return to the previous mode after one minute of inactivity.

2 Press the MULTI CONTROL button for the component you want to control.

The LED lights.

Cómo controlar el resto del sistema

Cómo ajustar el mando a distancia para controlar otros componentes

Hay varias maneras de ajustar el mando a distancia para controlar los otros componentes del sistema. La manera más sencilla de hacerlo es asignar el código predefinido del fabricante del componente (véase la página 72) a uno de los botones **MULTI CONTROL** del mando a distancia.

Los botones pueden ajustarse para controlar los siguientes componentes:

Botón	Componentes controlables
DVD/LD:	Reproductor de DVDs o de LDs
TV/SAT:	Sintonizador del televisor o del satélite
VCR/DVR:	Grabadora de vídeo digital o de VCR
CD:	Reproductor de CDs
CD-R/TAPE:	Grabadora de CDs, platina de casete o reproductor de MDs
TV CONT:	Sintonizador del televisor o la televisor por cable
TUNER:	Sintonizador de FM/AM



Nota

El mando a distancia abandonará una operación tras 1 minuto de inactividad.

Selección de los códigos preestablecidos

1 Mientras presiona el botón RECEIVER, mantenga presionado el botón 1.

El LED parpadea.

Para cancelar el modo preestablecido en cualquier momento, presione **RECEIVER**. El mando a distancia también vuelve al modo anterior después de un minuto de inactividad.

2 Presione el botón MULTI CONTROL para el componente que desee controlar.

El LED se ilumina.

控制您系統的其他設備

設定遙控器以控制其他設備

有多種方法可設定遙控器以控制系統中的其他設備。其中最簡易的方法是將設備的廠家預設代碼（參閱第 72 頁）分配給遙控器上的某個 **MULTI CONTROL**。

這些按鈕可被設置用於控制以下設備：

按鈕	可控制的設備
DVD/LD:	DVD或LD播放機
TV/SAT:	TV或衛星調諧器
VCR/DVR:	VCR或數碼錄影機
CD:	CD播放機
CD-R/TAPE:	CD錄製機、磁帶錄音機或MD播放機
TV CONT:	TV或有線電視調諧器
TUNER:	FM/AM調諧器



注意

如果1分鐘內未執行任何操作，遙控器將退出操作。

選擇預設代碼

1 按RECEIVER按鈕的同時按下1按鈕。

LED閃爍。

按**RECEIVER**可隨時取消預設模式。若一分鐘內無任何操作，遙控器也將返回至前一模式。

2 按下與您要控制的設備相對應的MULTI CONTROL按鈕。

LED點亮。

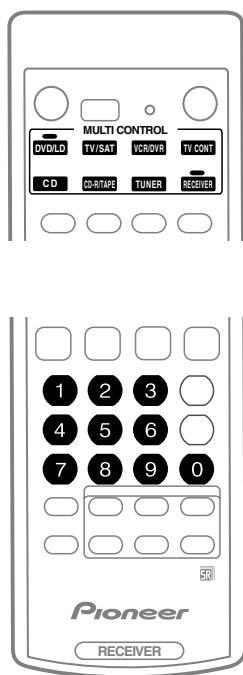

3 Use the number buttons to enter the 3 digit setup code (see page 72 for "Preset Code List").

The LED blinks again.

If the correct code has been input the power of the component being input will turn on or off.

The power of the component being input will only turn on or off if that component is able to be turned on directly by remote control.

4 Repeat steps 2 through 3 for the other components you want to control.

5 When you're done, press RECEIVER.

 **Note**

- You can only input a code for the component type written on each **MULTI CONTROL** button (except **RECEIVER** and **TUNER**).

3 Use los botones numéricos para escribir el código de configuración de 3 dígitos (véase la página 72: "Lista de códigos predefinidos").

El LED vuelve a parpadear.

Si se ha introducido el código correcto, el componente se encenderá o apagará.

El componente se encenderá o apagará si se puede encender directamente desde el mando a distancia.

4 Repita los pasos 2 a 3 para el resto de los componentes que quiera controlar.

5 Cuando haya acabado, presione RECEIVER.

 **Nota**

- Sólo puede introducir un código para el tipo de componente escrito en cada botón **MULTI CONTROL** (excepto **RECEIVER** y **TUNER**).

3 使用數字按鈕輸入3位數的設置代碼（參閱第72頁的「預設代碼列表」）。

LED 再次閃爍。

如果已輸入正確的代碼，則輸入設備的電源將打開或關閉。僅當輸入設備能夠由遙控器直接打開時，該設備的電源才會打開或關閉。

4 對於您要控制的其他設備，重複步驟2至3。

5 執行完畢後，按 RECEIVER。

 **注意**

- 您僅可輸入各個**MULTI CONTROL** 按鈕上所寫的設備類型代碼（**RECEIVER** 和 **TUNER** 除外）。

- Even if you don't input a preset code for the TV (**TV/SAT MULTI CONTROL** button) you will be able to control your TV using the dedicated **TV CONTROL** on the remote if you have assigned it to the **TV CONT** button.
- You may not be able to use a particular code even if it is listed on pages 72.
- The remote control buttons will not be able operate other equipment unless preset with the method above.
- Incluso aunque no introduzca un código preestablecido para el TV (botón **TV/SAT MULTI CONTROL**), podrá controlar su TV usando el botón especial **TV CONTROL** del mando a distancia si lo ha asignado al botón **TV CONT**.
- Es posible que no pueda usar un código determinado incluso aunque aparezca en la página 72.
- Los botones del mando a distancia no podrán hacer funcionar otros equipos a menos que se preestablezcan con el método indicado anteriormente.
- 即使您未輸入電視機 (**TV/SAT MULTI CONTROL** 按鈕) 的預設代碼，但如果您將該電視機分配給了 **TV CONT** 按鈕，您也可使用遙控器上專用的 **TV CONTROL** 按鈕來控制您的電視機。
- 您可能不能使用某些代碼，即使這些代碼列於第72頁的列表中。
- 遙控器按鈕不能操作其他設備，除非用上述方法進行了預設定。

Clearing the Preset Codes

You can clear all presets and restore the factory default settings.

1 While pressing the RECEIVER button press and hold the 0 button for three seconds.

The LED on the remote control blinks three times indicating all the preset codes have been cleared. The remote control will reset as described in the box below.

Button	Preset Code	Component
DVD/LD:	000	DVD
TV/SAT:	600	TV
VCR/DVR:	456	DVD Recorder
CD:	300	CD
CD-R/TAPE:	345	CD
TV CONT:	600	TV
TUNER:	500	TUNER

Borrado de los códigos preestablecidos

Puede borrar todos los preajustes y recuperar la configuración predeterminada de fábrica.

1 Mientras presiona el botón RECEIVER, mantenga presionado el botón 0 durante tres segundos.

El LED del mando a distancia se ilumina tres veces indicando que se han borrado todos los códigos preestablecidos. El mando a distancia se restablece como se describe en el cuadro de abajo.

Botón	Código preestablecido	Componente
DVD/LD:	000	DVD
TV/SAT:	600	TV
VCR/DVR:	456	Grabador de DVD
CD:	300	CD
CD-R/TAPE:	345	CD
TV CONT:	600	TV
TUNER:	500	SINTONIZADOR

清除預設代碼

您可以清除所有預設定並恢復至廠方默認設定。

1 按 RECEIVER 按鈕的同時按住 0 按鈕三秒鐘。













遙控器上的LED閃爍三次，表明所有預設代碼已清除。

遙控器將重置為下表所寫的狀態。

按鈕	預設代碼	設備
DVD/LD:	000	DVD
TV/SAT:	600	TV
VCR/DVR:	456	DVD 錄製機
CD:	300	CD
CD-R/TAPE:	345	CD
TV CONT:	600	TV
TUNER:	500	TUNER

Controls for TVs

This remote control can control components after entering the proper codes (see page 63). Use the **MULTI CONTROL** buttons to select the component.

Button (s)	Function	Components
TV 	Switches the DTV on or off.	DTV
	Switches the TV or CATV between standby and on.	Cable TV/Satellite TV/TV
INPUT SELECT	Switches the TV input. (Not possible with all models.)	TV
CHANNEL +/-	Selects channels.	Cable TV/Satellite TV/TV/DTV
VOLUME +/-	Adjust the TV volume.	Cable TV/Satellite TV/TV/DTV
TOP MENU	Press to display the DTV menu.	DTV
MENU	Select different menus from the DTV functions.	DTV
	Select the menu screen.	Cable TV/Satellite TV/TV
AUDIO	Use to switch DTV audio tracks.	DTV
GUIDE	Use as the GUIDE button for navigating.	Cable TV/Satellite TV/TV/DTV
	Use to choose the BLUE commands on a DTV menu.	DTV
	Use to choose the GREEN commands on a DTV menu.	DTV
	Use to choose the RED commands on a DTV menu.	DTV
	Use to choose the YELLOW commands on a DTV menu.	DTV
	Press to get information on DTV programs.	DTV
	Switches DTV on or off.	DTV
	Use to select closed captioning with DTV.	DTV
Number Buttons	Use to select a specific TV channel.	Cable TV/Satellite TV/TV/DTV
+10 button	Use to add a decimal point when selecting a specific TV channel.	DTV
ENTER/DISC	Use to enter a channel.	Cable TV/Satellite TV/TV/DTV
    &	Select or adjust and navigate items on the menu screen.	DTV
ENTER	ENTER brings up the DTV menus.	
	Press to select or adjust and navigate items on the menu screen.	Cable TV/Satellite TV/TV/DTV

Note

The six **TV CONTROL** buttons on the remote control are dedicated to control the TV assigned to the **TV CONT** button. Thus if you only have one TV to hook up to this system assign it to the **TV CONT MULTI CONTROL** button. If you have two TVs, assign the main TV to the **TV CONT** button.









Controls for other components

This remote control can control components after entering the proper codes (see page 63). Use the **MULTI CONTROL** buttons to select the component.

Button (s)	Function	Components
SOURCE	Press to switch the component between standby and on.	CD/MD/CD-R/VCR/DVD/LD/DVR player/Cassette deck
	Press to return to the start of the current track. Repeated presses skips to the start of previous tracks. Play the reverse side of the tape on a reversible deck.	CD/MD/CD-R/DVD/LD player Cassette deck
	Press to advance to the start of the next track. Repeated presses skips to the start of following tracks. Play the forward side of the tape on a reversible deck.	CD/MD/CD-R/DVD/LD player Cassette deck
	Pause playback or recording.	CD/MD/CD-R/VCR/DVD/LD/DVR player/Cassette deck
	Start playback.	CD/MD/CD-R/VCR/DVD/LD/DVR player/Cassette deck
	Hold down for fast forward playback.	CD/MD/CD-R/VCR/DVD/LD/DVR player/Cassette deck
	Hold down for fast reverse playback.	CD/MD/CD-R/VCR/DVD/LD/DVR player/Cassette deck
	Stops playback (on some models, pressing this when the disc is already stopped will cause the disc tray to open).	CD/MD/CD-R/VCR/DVD/LD/DVR player/Cassette deck
Number buttons	Directly access tracks on a program source. Use the number buttons to navigate the on-screen display.	CD/MD/CD-R/VCR/LD player DVD/DVR player
+10 button	Selects tracks higher than 10. (For example, press +10 then 3 to select track 13.)	CD/MD/CD-R/VCR/LD player
ENTER /DISC	Changes the search mode. Chooses the disc. Use as the ENTER button. Displays the setup screen for DVR players. Changes sides of the LD.	DVD Multiple CD player VCR DVR player LD player
MENU	Displays menus concerning the current DVD or DVR you are using.	DVD/DVR player
	Pauses the tape.	Cassette deck
	Stops the tape.	Cassette deck
ENTER	Starts playback.	Cassette deck
	Fast rewinds/fast forwards the tape.	Cassette deck
& ENTER	Navigates DVD menu/options.	DVD/DVR Player
CHANNEL +/-	Selects channels.	VCR/DVR Player
TOP MENU	Displays the disc 'top' menu of a DVD.	DVD/DVR Player
AUDIO	Changes the audio language or channel.	DVD/DVR Player
GUIDE	Displays/changes the subtitles on multilingual DVDs.	DVD/DVR Player

Controles del televisor

Este mando a distancia puede controlar componentes una vez introducidos los códigos adecuados o una vez se ha enseñado al receptor los comandos (véase la página 63). Utilice los botones **MULTI CONTROL** para seleccionar el componente.

Botón (es)	Función	Componentes
TV 	Enciende o apaga el DTV. Cambia el televisor o CATV entre el modo de espera y el encendido.	DTV TV por cable/TV vía satélite/TV
INPUT SELECT	Cambia la entrada del televisor. (No es posible con todos los modelos.)	TV
CHANNEL +/-	Selecciona canales.	TV por cable/TV vía satélite/TV/DTV
VOLUME +/-	Ajusta el volumen del televisor.	TV por cable/TV vía satélite/TV/DTV
TOP MENU	Presione para mostrar el menú DTV.	TV
MENU	Selecciona diferentes menús de las funciones de la DTV. Selecciona la pantalla del menú.	DTV TV por cable/TV vía satélite/TV
AUDIO	Para cambiar las pistas de audio de DTV.	DTV
GUIDE	Utilícelo como el botón GUIDE para navegar.	TV por cable/TV vía satélite/TV/DTV
	Utilícelo para elegir los comandos AZULES en un menú DTV.	DTV
	Utilícelo para elegir los comandos VERDES en un menú DTV.	DTV
	Utilícelo para elegir los comandos ROJOS en un menú DTV.	DTV
	Utilícelo para elegir los comandos AMARILLOS en un menú DTV.	DTV
	Púselo para obtener información en programas DTV.	DTV
	Enciende o apaga el DTV.	DTV
	Utilícelo para seleccionar con la DTV menús emergentes desactivados.	DTV
Botones numerados	Utilícelos para seleccionar un canal de TV específico.	TV por cable/TV vía satélite/TV/DTV
Botón +10	Utilícelo para añadir un punto decimal cuando se selecciona un canal de TV específico.	DTV
ENTER/ DISC	Utilícelo para introducir un canal.	TV por cable/TV vía satélite/TV/DTV
	Selecciona o ajusta y navega por los elementos de la pantalla del menú. ENTER hace que aparezcan los menús de la DTV.	DTV
ENTER	Púselo para seleccionar o ajustar y navegar por los elementos de la pantalla del menú.	TV por cable/TV vía satélite/TV/DTV

Nota

Los seis botones **TV CONTROL** del mando a distancia son para controlar el TV asignado al botón **TV CONT.** Tanto, si sólo dispone de un televisor al que conectar este sistema asígnesele al botón **TV CONT MULTI CONTROL.** En caso de que disponga de dos televisores, asigne el televisor principal al botón **TV CONT.**

Controles de otros componentes

Este mando a distancia puede controlar estos componentes una vez introducidos los códigos adecuados o una vez se ha enseñado al receptor los comandos (véase la página 63). Utilice los botones **MULTI CONTROL** para seleccionar el componente.

Botón (es)	Función	Componentes
SOURCE	Púlselo para cambiar el componente entre el modo de espera y el encendido.	Reproductor de CDs/MDs/CD-R/VCR/DVDs/LDs/DVR/Platina de casetes
	Púlselo para volver al comienzo de la pista actual. Pulsando repetidamente se salta al comienzo de pistas anteriores. Reproduce la cara inversa de la cinta en un platina reversible.	Reproductor de CDs/MDs/CD-R/DVDs/LDs Platina de casetes
	Púlselo para avanzar hasta el comienzo de la próxima pista. Pulsando repetidamente se salta al comienzo de las pistas siguientes. Reproduce la cara delantera de la cinta en un platina reversible.	Reproductor de CDs/MDs/CD-R/DVDs/LDs Platina de casetes
II	Hace un pausa en la reproducción o grabación.	Reproductor de CDs/MDs/CD-R/VCR/DVDs/LDs/DVR/Platina de casetes
	Comienza la reproducción.	Reproductor de CDs/MDs/CD-R/VCR/DVDs/LDs/DVR/Platina de casetes
	Manténgalo pulsado para avanzar rápidamente.	Reproductor de CDs/MDs/CD-R/VCR/DVDs/LDs/DVR/Platina de casetes
	Manténgalo pulsado para retroceder rápidamente.	Reproductor de CDs/MDs/CD-R/VCR/DVDs/LDs/DVR/Platina de casetes
■	Detiene la reproducción (en algunos modelos si se pulsa cuando el disco ya se ha detenido hará que la bandeja de discos se abra).	Reproductor de CDs/MDs/CD-R/VCR/DVDs/LDs/DVR/Platina de casetes
Botones numerados	Acceden directamente a las pistas en una fuente de programa. Utilice los botones numerados para navegar por la pantalla.	Reproductor de CD/MD/CD-R/VCR/LD Reproductor de DVD/DVR
Botón +10	Selecciona pistas cuyo número es superior a 10. (Por ejemplo, pulse +10 y, a continuación 3 para seleccionar la pista 13.)	Reproductor de CD/MD/CD-R/VCR/LD
ENTER	Cambia el modo de búsqueda.	DVD
/DISC	Escoge el disco. Utilícelo como el botón ENTER .	Reproductor de Múltiple CD VCR
	Muestra la pantalla de configuración para reproductores DVR.	Reproductor de DVR
	Cambia las caras del LD.	Reproductor de LD
MENU	Presenta menús relacionados con el DVD o DVR que está utilizando en esos momentos.	Reproductor de DVD/DVR
	Hace una pausa en la cinta.	Platina de Cassette
	Detiene la cinta.	Platina de Cassette
ENTER	Comienza la reproducción.	Platina de Cassette
	Retroceso rápido/Avance rápido de la cinta.	Platina de Cassette
y	Navega por las opciones/menús del DVD.	Reproductor de DVD/DVR
ENTER		
CHANNEL +/-	Selecciona canales.	Reproductor de VCR/DVR
TOP MENU	Presenta el menú "superior" del disco de un DVD.	Reproductor de DVD/DVR
AUDIO	Cambia el canal o el idioma de audio.	Reproductor de DVD/DVR
GUIDE	Visualiza/cambia los subtítulos en DVDs multilingües.	Reproductor de DVD/DVR

電視機控制按鈕

本機遙控器可在輸入正確的代碼或示教接收機命令後對設備進行控制（參閱第63頁）。使用**MULTI CONTROL**按鈕選擇設備。

按鈕	功能	設備
TV 	打開或關閉DTV。 在待機和打開狀態之間切換TV或CATV。	數碼電視機 有線電視/衛星電視/電視機
INPUT SELECT	切換電視機輸入。（並非所有機型都具有）	電視機
CHANNEL +/-	選擇聲道。	有線電視/衛星電視/電視機/ 數碼電視機
VOLUME +/-	調整電視機音量。	有線電視/衛星電視/電視機/ 數碼電視機
TOP MENU	按下以顯示DTV菜單。	數碼電視機
MENU	從DTV功能中選擇不同的菜單。 選擇菜單屏幕。	數碼電視機 有線電視/衛星電視/電視機
AUDIO	用於切換DTV音軌。	數碼電視機
GUIDE	作為GUIDE按鈕以進行導向。	有線電視/衛星電視/電視機/ 數碼電視機
	用於在DTV菜單上選擇BLUE命令。	數碼電視機
	用於在DTV菜單上選擇GREEN命令。	數碼電視機
	用於在DTV菜單上選擇RED命令。	數碼電視機
	用於在DTV菜單上選擇YELLOW命令。	數碼電視機
	按下以獲得DTV節目的資訊。	數碼電視機
	打開或關閉DTV。	數碼電視機
	用於選擇關閉DTV字幕。	數碼電視機
數字按鈕	用於選擇特定的電視頻道。	有線電視/衛星電視/電視機/ 數碼電視機
+10 按鈕	選擇特定的電視頻道時增加十進製小數點。	數碼電視機
ENTER/ DISC	用於輸入一個頻道。	有線電視/衛星電視/電視機/ 數碼電視機
 &	選擇或調整並導向菜單屏幕上的選項。	數碼電視機
ENTER	按ENTER調出DTV菜單。 按下以選擇或調整並導向菜單屏幕上的選項。	有線電視/衛星電視/電視機/ 數碼電視機

注意

遙控器上的6個**TV CONTROL**按鈕專用於控制分配給**TV CONT**按鈕的電視機。因此，如果您只將一臺電視機連接至本系統，則將其分配給**TV CONT MULTI CONTROL**按鈕。如果您有兩臺電視機，則將主電視機分配給**TV CONT**按鈕。

其他設備的控制按鈕

遙控器可在輸入正確的代碼或示教接收機命令後對這些設備進行控制（參閱第63頁）。使用**MULTI CONTROL**按鈕選擇設備。

按鈕	功能	設備
SOURCE	在待機和打開狀態之間切換設備。	CD/MD/CD-R/VCR/DVD/LD/ DVR播放機/卡式磁帶錄音機
	按下以返回至當前曲目的起始位置。 反覆按下調至前一曲目的起始位置。 播放自動翻帶錄音機中磁帶的反面。	CD/MD/CD-R/DVD/LD播放機 卡式磁帶錄音機
	按下以前進至下一曲目的起始位置。 反覆按下跳至以後曲目的起始位置。 播放自動翻帶錄音機中磁帶的反面。	CD/MD/CD-R/DVD/LD播放機 卡式磁帶錄音機
	暫停播放或錄製。	CD/MD/CD-R/VCR/DVD/LD/DVR 播放機/卡式磁帶錄音機
	開始播放。	CD/MD/CD-R/VCR/DVD/LD/DVR 播放機/卡式磁帶錄音機
	按住以快進播放。	CD/MD/CD-R/VCR/DVD/LD/DVR 播放機/卡式磁帶錄音機
	按住以快倒播放。	CD/MD/CD-R/VCR/DVD/LD/DVR 播放機/卡式磁帶錄音機
	停止播放（在某些機型中，當碟片已經停止時按該按鈕將會打開碟片托盤）。	CD/MD/CD-R/VCR/DVD/LD/DVR 播放機/卡式磁帶錄音機
數字按鈕	直接調出編序播放源上的曲目。 使用數字按鈕導向在屏顯示。	CD/MD/CD-R/VCR/LD播放機 DVD/DVR播放機
+10 按鈕	選擇編號10以上的曲目。（例如，按 +10 然後按 3 選擇曲目13。）	CD/MD/CD-R/VCR/LD播放機
ENTER/ DISC	改變搜索方式。 選擇碟片。 用作 ENTER 按鈕。 顯示DVR播放機的設置屏幕。 改變LD的播放面。	DVD 多碟CD播放機 VCR DVR播放機 LD播放機
MENU	顯示您當前使用的DVD或DVR的菜單。	DVD/DVR播放機
	暫停磁帶播放。	卡式磁帶錄音機
	停止磁帶播放。	卡式磁帶錄音機
ENTER	開始播放。	卡式磁帶錄音機
	快倒/快進磁帶。	卡式磁帶錄音機
&	導向DVD菜單/選項。	DVD/DVR播放機
ENTER CHANNEL	選擇聲道。	VCR/DVR播放機
+/- TOP MENU	顯示DVD影碟的碟片頂層菜單。	DVD/DVR播放機
AUDIO	改變伴音語言或聲道。	DVD/DVR播放機
GUIDE	顯示/改變多種語言DVD上的字幕。	DVD/DVR播放機

Preset Code List

You should have no problem controlling a component if you find the manufacturer in this list, but please note that there are cases where codes for the manufacturer in the list will not work for the model that you are using. There are also cases where only certain functions may be controllable after assigning the proper preset code.



Note

The **TV CONT** button will only accept preset codes for TV, STB and DTV.

Lista de códigos predefinidos

Si encuentra al fabricante en esta lista no debería tener ningún problema para controlar un componente, pero tenga en cuenta que hay casos en que los códigos para el fabricante de la lista no funcionarán con el modelo que está utilizando. También existen casos en que sólo pueden controlarse ciertas funciones tras asignar el código preestablecido correcto.



Nota

El botón **TV CONT** sólo aceptará códigos predeterminados para Televisor, STB y DTV.

預設代碼列表

如果您在此列表中找到製造商，則控制設備應該就沒有問題，但是請注意，有可能列表中的製造商代碼對您使用的機型無效。此外，也有可能分配了正確的預設代碼後只能控制部分功能。



注意

TV CONT 按鈕僅接受 TV、STB 和 DTV 的代碼（見下文）。

DVD

Manufacturer Fabricante 制造商	Code Código 代碼
TOSHIBA	001
SONY	002
PANASONIC	003
JVC	004
SAMSUNG	005
SHARP	006
AKAI	007
RCA	009, 011
DENON	003, 010
HITACHI	012
PHILIPS	013
ZENITH	014
THOMSON	015
SONY (video game)	016
LOEWE	013
GOLDSTAR	014
MICROSOFT	017 (Video game)
PIONEER	000, 003, 008, 111

LD

Manufacturer Fabricante 制造商	Code Código 代碼
SONY	101
PANASONIC	105, 106
PHILIPS	104
KENWOOD	103
MITSUBISHI	100
RCA	107
PIONEER	100, 111(DVD/LD)

TV

Manufacturer Fabricante 制造商	Code Código 代碼
RCA	601, 610, 615, 616, 617, 618, 609
ZENITH	603, 620
MAGNAVOX	607, 610, 603, 612, 629
GE	601, 608, 607, 610, 617, 602, 628, 618, 611
PHILIPS	607
SONY	604
PANASONIC	607, 608, 622
TOSHIBA	605, 602, 626, 621
SHARP	602, 619, 627
HITACHI	606, 610, 624, 625, 618
SANYO	621, 614
MITSUBISHI	609, 610, 602, 621
GOLDSTAR	610, 623, 621, 602
JVC	613, 623
RADIOSHACK	610, 623, 621, 602
FUNAI	658
GRANDIENTE	630
LOEWE	607
PIONEER	600

STB (SATELLITE/CATV)

Manufacturer Fabricante 制造商	Code Código 代碼
JERROLD	711, 701, 702, 712, 704, 713, 703, 714, 716, 715
S.ATLANTA	705, 706, 708, 709
ZENITH	707, 717, 710
PIONEER	700

On digital STB

Manufacturer Fabricante 制造商	Code Código 代碼
RCA	201, 203, 209
SONY	202
ECHOSTAR	205
PRIMESTAR	206
BELL	208
PIONEER	200, 207, 231

DTV

Manufacturer Fabricante 制造商	Code Código 代碼
PIONEER	229, 207, 231, 232
PANASONIC	226, 230
JVC	227
TOSHIBA	228

TUNER

Manufacturer Fabricante 制造商	Code Código 代碼
PIONEER	500

VCR

Manufacturer Fabricante 制造商	Code Código 代碼
ORION	424
FUNAI	441
RCA	401, 406, 408, 414, 405, 413 411, 415
ZENITH	403, 404, 417
MAGNAVOX	414, 408, 426, 403
FISHER	410, 426, 412, 427, 425, 420
PANASONIC	408, 432, 433
TOSHIBA	405, 409, 426
JVC	428, 430, 429, 408, 414, 431 407
HITACHI	408, 401, 406, 436, 434
SONY	416, 417, 404, 408, 457, 458 459
MITSUBISHI	409, 420, 421, 422, 423, 424 408, 407
SANYO	410, 412, 425, 435
SHARP	402, 418, 419
GOLDSTAR	411, 409
OPTIMUS	408, 432, 433, 402, 418, 419
GRADIENTE	441
LOEWE	414, 432
PIONEER	400

DVD Recorder

Manufacturer Fabricante 制造商	Code Código 代碼
PIONEER	456

TAPE

Manufacturer Fabricante 制造商	Code Código 代碼
DENON	810
FISHER	813
JVC	802
KENWOOD	804, 807
ONKYO	808, 809
OPTIMUS	800
PANASONIC	803
SONY	801, 806
TEAC	805
TECHNICS	803
YAMAHA	811, 812
PIONEER	800

CD

Manufacturer Fabricante 制造商	Code Código 代碼
DENON	309, 346
JVC	303
KENWOOD	310, 311, 321
MARANTZ	323, 312, 324, 346
ONKYO	320, 308, 307
OPTIMUS	300
PANASONIC	304, 326
PHILIPS	312, 322, 346
RCA	302, 319, 313
SANYO	313
SONY	301, 316, 317, 318
TEAC	305, 306, 327, 324, 325
TECHNICS	304, 326
YAMAHA	315, 314, 328
PIONEER	300, 345

MD

Manufacturer Fabricante 制造商	Code Código 代碼
SONY	901
KENWOOD	903
SHARP	902
TEAC	904
ONKYO	905
DENON	906
PIONEER	900, 902, 907

CD-R

Manufacturer Fabricante 制造商	Code Código 代碼
PHILIPS	346
PIONEER	345

Direct function

- Default setting: **ON**

You can use the direct function feature to control one component using the remote control while at the same time, using your receiver to playback a different component. This could let you, for example, use the remote control to set up and listen to a CD on the receiver and then use the remote control to rewind a tape in your VCR while you continue to listen to your CD player.

When direct function is on, any component you select (using the **MULTI CONTROL** buttons) will be selected by both the receiver and the remote control. When you turn direct function off, you can operate the remote control without affecting the receiver.

1 While pressing the RECEIVER button press and hold the 4 button.

The LED blinks.

2 Press the MULTI CONTROL button for the component you want to control.

The LED lights.

3 Use the number buttons to enter either 1 (direct on) or 2 (direct off).

The LED blinks again.

4 Repeat steps 2 through 3 for the other components you want to control.

5 When you're done, press RECEIVER.



Note

- You can't use direct function for **TUNER**.

Función directa

- Valor de ajuste por defecto: **ON**

Puede utilizar la función directa para controlar un componente utilizando el mando a distancia, y al mismo tiempo utilizar el receptor para reproducir un componente diferente. Esto le podría permitir, por ejemplo, utilizar el mando a distancia para preparar y escuchar un CD en el receptor y, a continuación, utilizar el mando a distancia para rebobinar una cinta de VCR mientras continúa oyendo su reproductor de CDs.

Cuando la función directa esté activada cualquier componente que seleccione (utilizando los botones **MULTI CONTROL**) será seleccionado por el receptor y el mando a distancia. Cuando desactive la función directa, podrá operar el mando a distancia sin afectar al receptor.

1 Mientras pulsa el botón RECEIVER, mantenga pulsado el botón 4.

El LED parpadeará.

2 Pulse el botón MULTI CONTROL para el componente que desea controlar.

El LED se iluminará.

3 Utilice los botones numerados para introducir 1 (activación de la función directa) o 2 (desactivación de la función directa).

El LED parpadea de nuevo.

4 Repita los pasos 2 y 3 para los demás componentes que desea controlar.

5 Cuando haya acabado, pulse RECEIVER.



Nota

- No puede utilizar la función directa con **TUNER**.

直接功能

- 默認設定：**ON**

您可以通過直接功能使用遙控器控制一臺設備的同時用接收機播放另一臺設備。例如，您可以使用遙控器在接收機上設置並收聽 CD，然後在您繼續收聽 CD 播放機的同時使用遙控器對 VCR 進行倒帶。

當直接功能打開時，您所選擇的任何設備（使用 **MULTI CONTROL** 按鈕）都將被接收機和遙控器選擇。當您關閉直接功能時，您可以操作遙控器而不影響接收機。

1 按 RECEIVER 按鈕時，按住 4 按鈕。

LED 閃爍。

2 按下您所要控制設備的 MULTI CONTROL 按鈕。

LED 點亮。

3 使用數字按鈕輸入 1（直接功能打開）或 2（直接功能關閉）。

LED 再次閃爍。

4 對於您要控制的其他設備，重複步驟 2 至 3。

5 完成後，按 RECEIVER。



注意

您無法對 **TUNER** 使用直接功能。

Additional information

Troubleshooting

Incorrect operations are often mistaken for trouble and malfunctions. If you think that there is something wrong with this component, check the points below. Sometimes the trouble may lie in another component. Investigate the other components and electrical appliances being used. If the trouble cannot be rectified even after exercising the checks listed below, ask your nearest Pioneer authorized service center or your dealer to carry out repair work.

Problem	Remedy
The power does not turn on.	<ul style="list-style-type: none"> • Connect the power plug to the wall outlet. • Disconnect the power plug from the outlet, and insert again. • Make sure there are no loose strands of speaker wire touching the rear panel. This could cause the receiver to shut off automatically.
No sound is output when a function is selected.	<ul style="list-style-type: none"> • Make sure the component is connected correctly (refer to pages 16–27). • Press MUTE on the remote control to turn muting off. • Adjust the MASTER VOLUME. • Press the MONITOR button to turn monitoring off.
No image is output when a function is selected.	<ul style="list-style-type: none"> • Make sure the component is connected correctly (refer to pages 19–20). • Select the correct component (use the MULTI CONTROL buttons).
Considerable noise in radio broadcasts.	<ul style="list-style-type: none"> • Tune in the correct frequency. • Connect the antenna (refer to pages 21–22). • Route all cables away from the antenna terminals and wires. • Fully extend the FM wire antenna, position for best reception, and secure to a wall. • Connect an outdoor FM antenna (refer to page 22). • Adjust the direction and position for best reception. • Connect an additional internal or external AM antenna (refer to pages 21–22). • Turn off the equipment causing the noise or move it away from the receiver. • Place the antenna farther away from the equipment causing the noise.
Broadcast stations cannot be selected automatically.	<ul style="list-style-type: none"> • Connect an outdoor antenna (refer to page 22).
No sound from surround or center speakers.	<ul style="list-style-type: none"> • Refer to <i>Speaker setting</i> on page 48 to check the speaker settings. • Refer to <i>Setting the relative volume level of each channel</i> on page 54 to check the speaker levels. • Connect the speakers properly (refer to pages 23–24).
Noise during playback of a cassette deck.	<ul style="list-style-type: none"> • Move the cassette deck further from your receiver, until the noise disappears.
Sound is produced from other components, but not from LD or DVD player.	<ul style="list-style-type: none"> • Set the SIGNAL SELECT to AUTO, DIGITAL or ANALOG according to the type of connections made. (refer to page 39). • Set the digital input settings correctly (refer to page 53). • Make digital connections (refer to page 17) and set the SIGNAL SELECT to DIGITAL (refer to page 39). • Refer to the instruction manual supplied with the DVD player.
No sound is output or a noise is output when software with DTS is played back.	<ul style="list-style-type: none"> • Set the digital volume level of the player to full, or to the neutral position. • Refer to the manual supplied with the DVD player.
When a search is performed by a DTS compatible CD player during playback, noise is output.	<ul style="list-style-type: none"> • This is not a malfunction, but be sure to turn the volume down to prevent the output of loud noise from your speakers.
Can't operate the remote control.	<ul style="list-style-type: none"> • Replace the batteries (refer to page 8). • Operate within 7 m, 30° of the remote sensor on the front panel (refer to page 8). • Remove the obstacle or operate from another position. • Avoid exposing the remote sensor on the front panel to direct light.
The display is dark or off.	<ul style="list-style-type: none"> • Press FL DIMMER on the remote control repeatedly to return to the default.

Note

If the unit does not operate normally due to external effects such as static electricity disconnect the power plug from the outlet and insert again to return to normal operating conditions.

10 Información adicional

Resolución de problemas

Un manejo incorrecto a menudo se confunde con problemas o con un mal funcionamiento del aparato. Si cree que algo va mal con este aparato, compruebe los puntos siguientes. A veces el problema puede estar causado por otro aparato. Examine los demás componentes del sistema y aparatos eléctricos que se están utilizando. Si el problema no puede rectificarse incluso después de llevar a cabo las comprobaciones listadas a continuación, diríjase a su centro de servicio o distribuidor autorizado Pioneer más cercano para solicitar su revisión o reparación.

Problema	Solución
El aparato no se enciende.	<ul style="list-style-type: none">• Conecte el enchufe de alimentación a la toma de la pared.• Desconecte el enchufe de alimentación de la toma y vuélvalo a enchufar.• Compruebe que no hay hilos sueltos del cable de los altavoces tocando el panel posterior. Esto podría hacer que el receptor se desconectara automáticamente.
Cuando se selecciona una función, no se emite sonido.	<ul style="list-style-type: none">• Compruebe que el aparato está conectado correctamente (véanse las páginas 16–27).• Pulse MUTE en el mando a distancia.• Ajuste el MASTER VOLUME.• Pulse el botón MONITOR para desactivar la monitorización.
Cuando se selecciona una función, no se emite imagen.	<ul style="list-style-type: none">• Compruebe que el aparato está conectado correctamente (véase la páginas 19–20).• Seleccione el componente correcto (utilice los botones MULTI CONTROL).
Ruido considerable en transmisiones radiofónicas.	<ul style="list-style-type: none">• Sintonice la frecuencia correcta.• Conecte la antena (véanse las páginas 21–22).• Encamine los cables digitales alejados de los terminales y cables de la antena.• Extienda totalmente la antena de cable de FM, sitúela en un lugar en el que la recepción sea óptima e instálela en la pared.• Conecte una antena de FM externa (véase la página 22)• Ajuste la dirección y sitúela en un lugar en el que la recepción sea óptima.• Conecte una antena de AM interna o externa adicional (véanse las páginas 21–22).• Apague el equipo que está causando el ruido o aléjelo del receptor.• Aleje la antena del equipo que está causando el ruido.
Las emisoras no pueden seleccionarse automáticamente.	<ul style="list-style-type: none">• Conecte una antena externa (véase la página 22).
No se emite sonido por los altavoces surround o central.	<ul style="list-style-type: none">• Consulte <i>Ajuste de los altavoces</i> en la página 48 para comprobar los ajustes de los altavoces.• Consulte <i>Cómo ajustar el nivel de volumen adecuado de cada canal</i> en la página 54 para comprobar los niveles de los altavoces.• Conecte los altavoces correctamente (véanse las páginas 23–24).
Ruido durante la reproducción de una platina de casete.	<ul style="list-style-type: none">• Aleje la platina de casete del receptor hasta que desaparezca el ruido.
Se emite sonido de otros componentes del sistema pero no del reproductor de LDs o DVDs.	<ul style="list-style-type: none">• Ajuste SIGNAL SELECT a AUTO, DIGITAL o ANALOG de acuerdo con el tipo de conexión realizada (véase la página 39).• Ajuste los valores de entrada digital correctamente (véase la página 53).• Realice las conexiones digitales (véase la página 17) y ajuste SIGNAL SELECT a DIGITAL (véase la página 39).• Consulte el manual de instrucciones de su reproductor de DVDs.
No se emite sonido o se emite un ruido cuando se reproduce software con DTS.	<ul style="list-style-type: none">• Ajuste el nivel de volumen digital al máximo o a una posición neutra.• Consulte el manual de instrucciones de su reproductor de DVDs.
Cuando se lleva a cabo una búsqueda con un lector de CDs compatible con DTS, se emiten ruidos durante la reproducción.	<ul style="list-style-type: none">• Esto no es un mal funcionamiento, pero reduzca el volumen para que los altavoces produzcan ruido cuando la reproducción se realiza a alto volumen.
El mando a distancia no funciona.	<ul style="list-style-type: none">• Cambie las pilas (véase la página 8).• Opere a 7 metros y 30° del sensor remoto del panel frontal (véase la página 8).• Retire el obstáculo o use el mando desde otra posición.• No exponga el sensor remoto del panel frontal a la luz directa.
La pantalla está oscura o apagada.	<ul style="list-style-type: none">• Pulse repetidamente FL DIMMER en el mando a distancia para volver a la posición por defecto.

Nota

Si la unidad no funciona normalmente debido a efectos externos tales como electricidad estática, desconecte el enchufe de la toma e insértelo de nuevo para volver a las condiciones operativas normales.

附加資訊

故障排除

不正確的操作經常被誤認為是故障。如果您認為本機發生故障，請先檢查以下幾點。有時可能是其他設備出了故障。檢查其他設備以及所使用的電器。如果在對以下幾點檢測後故障仍無法消除，請就近聯繫先鋒授權服務中心或者經銷商進行維修。

問題	對策
電源無法打開	<ul style="list-style-type: none"> 將電源插頭連接至牆面插座。 從插座拔下電源插頭，然後再次插入。 請確保揚聲器引線未鬆脫並接觸到後面板，否則可能導致接收機自動關閉。
當選中某功能後沒有聲音輸出。	<ul style="list-style-type: none"> 請確保設備正確連接（參閱第16–27頁）。 按下遙控器上的MUTE關閉靜音功能。 調節MASTER VOLUME。 按MONITOR按鈕關閉監控功能。
當選中某功能後沒有影像輸出。	<ul style="list-style-type: none"> 請確保設備正確連接（參閱第19–20頁）。 選擇正確的設備（使用MULTI CONTROL按鈕）。
無線電廣播有相當程度的噪音。	<ul style="list-style-type: none"> 調諧至正確的頻率。 連接天線（參閱第21–22頁）。 將所有電纜遠離天線端子和電線。 完全展開FM線型天線，並將其放置於最佳接收位置且固定在牆上。 連接室外FM天線（參閱第22頁）。 調整最佳接收方向與位置。 連接附加的內部或外部 AM 天線（參閱第21–22頁）。 關閉導致噪音產生的設備或者將之遠離接收機。 將天線遠離導致噪音產生的設備。
無法自動選擇廣播電臺。	<ul style="list-style-type: none"> 連接室外天線（參閱第22頁）。
環繞聲揚聲器或者中置揚聲器沒有聲音輸出。	<ul style="list-style-type: none"> 請參閱第48頁揚聲器設定的有關內容，對揚聲器設定進行檢查。 請參閱第54頁設定各聲道相關音量級的有關內容，對揚聲器音壓進行檢查。 正確連接揚聲器（請參閱第23–24頁）。
播放卡式磁帶時產生噪音。	<ul style="list-style-type: none"> 將卡式磁帶機遠離接收機，直到噪音消失。
聲音從其他設備中而不是LD播放機或者DVD播放機中輸出。	<ul style="list-style-type: none"> 根據所採用的連接類型，將SIGNAL SELCECT設為AUTO、DIGITAL或ANALOG（請參閱第39頁）。 正確設置數碼輸入設定（請參閱第53頁）。 進行數碼連接（請參閱第17頁），並且將SIGNAL SELCET設為DIGITAL（請參閱第39頁）。 請參閱DVD播放機附帶的使用說明書。
當播放DTS的軟體時，沒有聲音輸出或有噪音輸出。	<ul style="list-style-type: none"> 將數碼音量級設定為最大，或者設定為中檔。 請參閱DVD播放機附帶的使用說明書。
播放時使用和DTS相容的CD播放機進行搜索，有噪音輸出。	<ul style="list-style-type: none"> 這並不是故障，不過請務必將音量調低以防止揚聲器輸出過大的噪音。
無法使用遙控器。	<ul style="list-style-type: none"> 更換電池（請參閱第8頁）。 請在7米距離，且遙感窗與前面板夾角在30°範圍內進行操作（請參閱第8頁）。 移開障礙物，或改換位置進行操作。 避免使前面板上的遙感窗受到直接光照。
顯示屏變暗或沒有顯示。	<ul style="list-style-type: none"> 反覆按遙控器上的FL DIMMER，返回默認狀態。

注意

如果由於外部因素（如靜電等）而導致無法正常操作本機，請從插座拔下電源插頭並再次插入，以返回正常操作狀態。

Specifications

Amplifier Section

STEREO MODE

FRONT 100 W + 100 W (DIN 1 kHz, 1.0 %, 8 Ω)

SURROUND MODE

FRONT 100 W per channel (1 kHz, 1.0 %, 8 Ω)

CENTER 100 W (1 kHz, 1.0 %, 8 Ω)

SURROUND 100 W per channel (1 kHz, 1.0 %, 8 Ω)

Maximum Power (1 KHz, 10%, RMS, per channel driven)
..... 120 W x 5

Input (Sensitivity/Impedance)

CD, VCR/DVR, CD-R/TAPE/MD, DVD/LD, TV/SAT
..... 200 mV/47 k Ω

Frequency Response

CD, VCR/DVR, CD-R/TAPE/MD, DVD/LD, TV/SAT
..... 5 Hz to 100,000 Hz ± 3 dB

Output (Level/Impedance)

VCR/DVR REC, CD-R/TAPE/MD REC
..... 200 mV/2.2 k Ω

Tone Control

BASS ± 6 dB (100 Hz)

TREBLE ± 6 dB (10 kHz)

LOUDNESS +9 dB/+9 dB (100 Hz/10 kHz)

Signal-to-Noise Ratio (IHF, short circuited, A network)

CD, VCR/DVR, CD-R/TAPE/MD, DVD/LD, TV/SAT
..... 96 dB

Signal-to-Noise Ratio [EIA, at 1 W (1 kHz)]

CD, VCR/DVR, CD-R/TAPE/MD, DVD/LD, TV/SAT
..... 79 dB

Signal-to-Noise Ratio

[DIN (Continuous rated power output/50 mW)]

CD, VCR/DVR, CD-R/TAPE/MD, DVD/LD, TV/SAT
..... 88 dB/64 dB

VIDEO Section

Input (Sensitivity/Impedance)

VCR/DVR, DVD/LD, TV/SAT
..... 1 Vp-p/75 Ω

Output (Level/Impedance)

VCR/DVR 1 Vp-p/75 Ω

Frequency Response

VCR/DVR, DVD/LD, TV/SAT \rightarrow MONITOR
..... 5 Hz to 7 MHz ± 3 dB

Signal-to-Noise Ratio 55 dB

Cross Talk 55 dB

FM Tuner Section

Frequency Range 87.5 MHz to 108 MHz

Usable Sensitivity

..... Mono:13.2 dBf, IHF (1.3 μ V/ 75 Ω)

50 dB Quieting Sensitivity Mono: 20.2 dBf
Stereo: 38.6 dBf

Signal-to-Noise Ratio Mono: 73 dB (at 85 dBf)
Stereo: 70 dB (at 85 dBf)

Distortion Stereo: 0.5 % (1 kHz)

Alternate Channel Selectivity 60 dB (400 kHz)

Stereo Separation 40 dB (1 kHz)

Frequency Response 30 Hz to 15 kHz (± 1 dB)

Antenna Input 75 Ω unbalanced

AM Tuner Section

Frequency Range 531 kHz to 1,602 kHz(9 kHz step)

..... 530 kHz to 1,700 kHz(10 kHz step)

Sensitivity (IHF, Loop antenna) 350 μ V/m

Selectivity 30 dB

Signal-to-Noise Ratio 50 dB

Antenna Loop antenna

Miscellaneous

Power Requirements

... AC 110/120-127/220/240 V (Switchable), 50/60 Hz

Power Consumption

Singapore/Malaysia models 250 W

All other models 500 W

In Standby 1 W

Dimensions 420 (W) x 158 (H) x 393 (D) mm

Weight (without package) 9.5 kg

Furnished Parts

AM loop antenna 1

FM wire antenna 1

Dry cell batteries (AA size IEC R6P) 2

J shape plug (VSX-D512-K only) 1

Power cord (not applicable to the Singapore and

Malaysia models) 2

Remote control 1

Operating instructions 1

NOTE:

- Specifications and the design are subject to possible modifications without notice, due to improvements.

Published by Pioneer Corporation.
Copyright © 2003 Pioneer Corporation.
All rights reserved.

Maintenance of External Surfaces

- Use a polishing cloth or dry cloth to wipe off dust and dirt.
- When the surfaces are dirty, wipe with a soft cloth dipped in some neutral cleanser diluted five or six times with water, and wrung out well, and then wipe again with a dry cloth. Do not use furniture wax or cleaners.
- Never use thinners, benzine, insecticide sprays or other chemicals on or near this unit, since these will corrode the surfaces.

Especificaciones

Sección del amplificador

MODO ESTEREO

FRONT 100 W + 100 W (DIN; 1 kHz, 1,0%, 8 Ω)

MODO AMBIENTAL

FRONT 100 W por canal (1 kHz, 1,0%, 8 Ω)

CENTER 100 W (1 kHz, 1,0%, 8 Ω)

SURROUND 100 W por canal (1 kHz, 1,0%, 8 Ω)

Potencia máxima (1 kHz, 10%, RMS, por canal excitado) 120 W × 5

Entrada (sensibilidad/impedancia)

CD, VCR/DVR, CD-R/TAPE/MD, DVD/LD, TV/SAT 200 mV/47 kΩ

Respuesta de frecuencia

CD, VCR/DVR, CD-R/TAPE/MD, DVD/LD, TV/SAT 5 Hz to 100.000 Hz ± 3 dB

Salida (nivel/impedancia)

VCR/DVR REC, CD-R/TAPE/MD REC 200 mV/2,2 kΩ

Control de tono

BASS ± 6 dB (100 Hz)

TREBLE ± 6 dB (10 kHz)

LOUDNESS +9 dB/+9 dB (100 Hz/10 kHz)

Relación de señal a ruido (IHF, cortocircuitado, red A)

CD, VCR/DVR, CD-R/TAPE/MD, DVD/LD, TV/SAT 96 dB

Relación de señal a ruido [EIA, a 1 W (1 kHz)]

CD, VCR/DVR, CD-R/TAPE/MD, DVD/LD, TV/SAT 79 dB

Relación señal/ruido

[DIN (Potencia nominal continua/50 mW)]

CD, VCR/DVR, CD-R/TAPE/MD, DVD/LD, TV/SAT 88 dB/64 dB

Sección de VIDEO

Entrada (sensibilidad/impedancia)

VCR/DVR, DVD/LD, TV/SAT 1 Vp-p/75 Ω

Salida (nivel/impedancia)

VCR/DVR 1 Vp-p/75 Ω

Respuesta de frecuencia

VCR/DVR, DVD/LD, TV/SAT → MONITOR 5 Hz to 7 MHz ± 3 dB

Relación de señal a ruido 55 dB

Corte de frecuencias 55 dB

Sección del sintonizador de FM

Gama de frecuencias 87,5 MHz a 108 MHz

Sensibilidad útil

..... Mono: 13,2 dBf, IHF (1,3 μV/75 Ω)

Sensibilidad de silenciamiento de 50 dB .. Mono: 20,2 dBf

Estéreo: 38,6 dBf

Relación de señal a ruido Mono: 73 dB (a 85 dBf)

Estéreo: 70 dB (a 85 dBf)

Distorsión Estéreo: 0,5 % (1 kHz)

Selectividad de canal alternado 60 dB (400 kHz)

Separación estéreo 40 dB (1 kHz)

Respuesta de frecuencia 30 Hz a 15 kHz (± 1 dB)

Entrada de antena 75 Ω desequilibrado

Sección del sintonizador de AM

Gama de frecuencias

..... 531 kHz a 1.602 kHz (9 kHz/paso)

..... 530 kHz a 1.700 kHz (10 kHz/paso)

Sensibilidad (IHF, antena de cuadro) 350 μV/m

Selectividad 30 dB

Relación de señal a ruido 50 dB

Antena Antena de cuadro

Otros

Requisitos eléctricos CA de 110/120-127/220/240 V (seleccionable), 50/60 Hz

Consumo eléctrico

Modelos de Singapur/Malasia 250 W

Resto de los modelos 500 W

Consumo eléctrico en espera 1 W

Dimensiones 420 (An.) × 158 (Al.) × 393 (Prof.) mm

Peso sin paquete 9,5 kg

Piezas suministradas

Antena de cuadro de AM 1

Antena de cable de FM 1

Pilas (R6 IEC de tamaño AA) 2

Clavija en forma de J (sóro VSX-D512-K) 1

Cable de alimentación de CA (No aplica para el modelos de Singapur y de Malasia) 2

Mando a distancia 1

Manual de instrucciones 1

NOTA:

- Las especificaciones y el diseño están sujetos a cambios sin previo aviso con motivos de mejoras.

Publicado por Pioneer Corporation.
Copyright © 2003 por Pioneer Corporation.
Todos los derechos reservados.

MANTENIMIENTO DE LAS SUPERFICIES EXTERIORES

- Utilice un paño de pulir o un paño seco para limpiar el polvo y la suciedad.
- Cuando las superficies están muy sucias, limpie con un paño suave empapado en un limpiador diluido en cinco o seis veces de agua y bien exprimido; limpie nuevamente con un paño seco. No utilice cera para muebles o limpiadores.
- No utilice diluyentes de pintura, bencina, rociadores insecticidas u otros productos químicos en o cerca de este aparato porque correrán su superficie.

規格

放大器部分

立體聲模式

正面 100 W+100 W (DIN, 1 kHz, 1.0%, 8Ω)

環繞聲模式

正面 100 W/聲道 (1 kHz, 1.0%, 8Ω)

中央 100 W (1 kHz, 1.0%, 8Ω)

環繞聲 100 W/聲道 (1 kHz, 1.0%, 8Ω)

最大功率 (1 kHz, 10%, RMS, 每聲道驅動) .. 120 W×5

輸入 (靈敏度/阻抗)

CD, VCR/DVR, CD-R/TAPE/MD, DVD/LD, TV/SAT

..... 200 mV/47kΩ

頻率響應

CD, VCR/DVR, CD-R/TAPE/MD, DVD/LD, TV/SAT

..... 5 Hz-100,000 Hz ± 3 dB

輸出 (電平/阻抗)

VCR/DVR REC, CD-R/TAPE/MD REC ... 200 mV/2.2kΩ

音調控制

低音 ± 6 dB(100 Hz)

高音 ± 6 dB(10 kHz)

響度 +9 dB/+9 dB(100 Hz/10 kHz)

信噪比 (IHF, 短路, A網絡)

CD, VCR/DVR, CD-R/TAPE/MD, DVD/LD, TV/SAT

..... 96 dB

信噪比 (EIA, 於1W (1kHz))

CD, VCR/DVR, CD-R/TAPE/MD, DVD/LD, TV/SAT

..... 79 dB

信噪比

[DIN (連續額定功率輸出/50mW)]

CD, VCR/DVR, CD-R/TAPE/MD, DVD/LD, TV/SAT

..... 88 dB/64 dB

視頻部分

輸入 (靈敏度/阻抗)

VCR/DVR, DVD/LD, TV/SAT 1 V_{p-p}/75Ω

輸出 (電平/阻抗)

VCR/DVR 1 V_{p-p}/75Ω

頻率響應

VCR/DVR, DVD/LD, TV/SAT → MONITOR

..... 5 Hz-7 MHz ± 0.5 dB

信噪比 55 dB

串音 55 dB

FM調諧器部分

頻率範圍 87.5 MHz-108 MHz

可用靈敏度 .. 單聲道: 13.2 dBf, IHF(1.3 μ V / 75Ω)

50 dB靜噪靈敏度 單聲道: 20.2 dBf

立體聲: 38.6 dBf

信噪比 單聲道: 73 dB(於85 dBf時)

立體聲: 70 dB(於85 dBf時)

失真 立體聲: 0.5%(1 kHz)

交替聲道選擇性 60 dB(400 kHz)

立體聲分隔度 40 dB(1 kHz)

頻率響應 30 Hz-15 kHz(± 1 dB)

天線輸入 75Ω未均衡

AM調諧器部分

頻率範圍 531 kHz-1,602 kHz(9 kHz步進)

..... 530 kHz-1,700 kHz(10 kHz步進)

靈敏度 (IHF, 環形天線) 350 μ V/m

選擇性 30 dB

信噪比 50 dB

天線 環形天線

其它

功率需求

AC 110/120-127/220/240 V (可轉換), 50 / 60 Hz

耗電量

新加坡/馬來西亞型號 250 W

所有其他型號 500 W

待機時耗電量 1 W

尺寸 420 (寬) × 158 (高) × 393 (深) mm

重量 (不計包裝) 9.5 kg

附件

AM環形天線 1

FM線形天線 1

乾電池 (AA尺寸/IEC R6) 2

J形插頭 (僅限於VSX-D512-K) 2

交流電源線 (不適用於新加坡和馬來西亞型號) 2

遙控器 1

操作說明書 1

注意:

- 為改進產品, 規格和設計會有改變, 恕不事先通知。

日本先鋒公司出版
版權©2003日本先鋒公司
版權所有

外表的維護

- 用擦拭布或干布擦掉塵埃及污物。
- 當表面有髒污時, 用軟布浸蘸用水稀釋5至6倍的中性清潔劑並擰干後擦拭, 然後再用干布擦淨。不得使用家用光臘或清潔劑。
- 不得在裝置上或裝置附近噴稀釋劑、苯、殺蟲劑等化學劑, 否則, 會腐蝕裝置表面。

PIONEER CORPORATION

4-1, Meguro 1-Chome, Meguro-ku, Tokyo 153-8654, Japan

PIONEER ELECTRONICS [USA] INC.

P.O. BOX 1540, Long Beach, California 90801-1540, U.S.A.

PIONEER ELECTRONICS OF CANADA, INC.

300 Allstate Parkway, Markham, Ontario L3R 0P2, Canada

PIONEER EUROPE NV

Haven 1087, Keetberglaan 1, B-9120 Melsele, Belgium TEL: 03/570.05.11

PIONEER ELECTRONICS ASIACENTRE PTE. LTD.

253 Alexandra Road, #04-01, Singapore 159936 TEL: 656-472-1111

PIONEER ELECTRONICS AUSTRALIA PTY. LTD.

178-184 Boundary Road, Braeside, Victoria 3195, Australia, TEL: [03] 9586-6300

PIONEER ELECTRONICS DE MEXICO S.A. DE C.V.

San Lorenzo 1009 3er Piso Desp. 302 Col. Del Valle Mexico D.F. C.P. 03100

TEL: 55-5688-52-90

Free Manuals Download Website

<http://myh66.com>

<http://usermanuals.us>

<http://www.somanuals.com>

<http://www.4manuals.cc>

<http://www.manual-lib.com>

<http://www.404manual.com>

<http://www.luxmanual.com>

<http://aubethermostatmanual.com>

Golf course search by state

<http://golfingnear.com>

Email search by domain

<http://emailbydomain.com>

Auto manuals search

<http://auto.somanuals.com>

TV manuals search

<http://tv.somanuals.com>