

Pioneer *sound.vision.soul*

**AUDIO/VIDEO MULTI-CHANNEL
RECEIVER**

**AUDIO-/VIDEO-
MEHRKANAL-RECEIVER**

VSX-D711-K

VSX-D711-S

VSX-D811S-K

VSX-D811S-S

Operating Instructions
Bedienungsanleitung

Thank you for buying this Pioneer product.

Please read through these operating instructions so you will know how to operate your model properly. After you have finished reading the instructions, put them away in a safe place for future reference.

IMPORTANT



The lightning flash with arrowhead symbol, within an equilateral triangle, is intended to alert the user to the presence of uninsulated "dangerous voltage" within the product's enclosure that may be of sufficient magnitude to constitute a risk of electric shock to persons.



CAUTION:
TO PREVENT THE RISK OF ELECTRIC SHOCK, DO NOT REMOVE COVER (OR BACK), NO USER-SERVICEABLE PARTS INSIDE. REFER SERVICING TO QUALIFIED SERVICE PERSONNEL.



The exclamation point within an equilateral triangle is intended to alert the user to the presence of important operating and maintenance (servicing) instructions in the literature accompanying the appliance. **H002_En**

Replacement and mounting of an AC plug on the power supply cord of this unit should be performed only by qualified service personnel.

IMPORTANT

FOR USE IN THE UNITED KINGDOM

The wires in this mains lead are coloured in accordance with the following code:

Blue : Neutral
Brown : Live

If the plug provided is unsuitable for your socket outlets, the plug must be cut off and a suitable plug fitted.

The cut-off plug should be disposed of and must not be inserted into any 13 amp socket as this can result in electric shock. The plug or adaptor or the distribution panel should be provided with 10 A fuse. As the colours of the wires in the mains lead of this appliance may not correspond with coloured markings identifying the terminals in your plug, proceed as follows:

The wire which is coloured blue must be connected to the terminal which is marked with the letter N or coloured black.

The wire which is coloured brown must be connected to the terminal which is marked with the letter L or coloured red.

Do not connect either wire to the earth terminal of a three pin plug.

NOTE

After replacing or changing a fuse, the fuse cover in the plug must be replaced with a fuse cover which corresponds to the colour of the insert in the base of the plug or the word that is embossed on the base of the plug, and the appliance must not be used without a fuse cover. If lost replacement fuse covers can be obtained from: your dealer.

Only 10A fuses approved by B.S.I. or A.S.T.A to B.S. 1362 should be used. **H005BEn**

WARNING: THE APPARATUS IS NOT WATERPROOFS, TO PREVENT FIRE OR SHOCK HAZARD, DO NOT EXPOSE THIS APPLIANCE TO RAIN OR MOISTURE AND DO NOT PUT ANY WATER SOURCE NEAR THIS APPARATUS, SUCH AS VASE, FLOWER POT, COSMETICS CONTAINER AND MEDICINE BOTTLE ETC. **H001AEn**

WARNING: BEFORE PLUGGING IN THE UNIT FOR THE FIRST TIME, READ THE FOLLOWING SECTION CAREFULLY. THE VOLTAGE OF THE AVAILABLE POWER SUPPLY DIFFERS ACCORDING TO COUNTRY OR REGION, BE SURE THAT THE POWER SUPPLY VOLTAGE OF THE AREA WHERE THIS UNIT WILL BE USED MEETS THE REQUIRED VOLTAGE (E.G., 230V OR 120V) WRITTEN ON THE REAR PANEL. **H041_En**

WARNING: NO NAKED FLAME SOURCES, SUCH AS LIGHTED CANDLE, SHOULD BE PLACED ON THE APPARATUS. IF NAKED FLAME SOURCES ACCIDENTALLY FALL DOWN, FIRE SPREAD OVER THE APPARATUS THEN MAY CAUSE FIRE. **H044_En**

This product is for general household purposes. Any failure due to use for other than household purposes (such as long-term use for business purposes in a restaurant or use in a car or ship) and which requires repair will be charged for even during the warranty period. **K041_En**

CAUTION:

THE POWER ON/OFF AND STANDBY/ON BUTTONS ARE SECONDARY CONNECTED AND THEREFORE DOES NOT SEPARATE THE UNIT FROM MAINS POWER IN STANDBY POSITION. THEREFORE INSTALL THE UNIT SUITABLE PLACES EASY TO DISCONNECT THE MAINS PLUG IN CASE OF THE ACCIDENT. THE MAINS PLUG OF UNIT SHOULD BE UNPLUGGED FROM THE WALL SOCKET WHEN LEFT UNUSED FOR A LONG PERIOD OF TIME. **H017BEn**

Installing the Receiver

VENTILATION: When installing this unit, make sure to leave space around the unit for ventilation to improve heat radiation (at least 60 cm at top, 10 cm at rear, and 30 cm at each side).

WARNING: Slot and openings in the cabinet are provided for ventilation and to ensure reliable operation of the product and to protect it from overheating, to prevent fire hazard, the openings should never be blocked and covered with items, such as newspapers, tablecloths, curtains, etc. Also do not put the apparatus on the thick carpet, bed, sofa, or fabric having a thick pile. **H040_En**

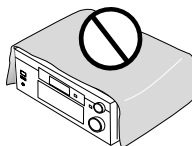

Operating Environment

H045_En

Operating environment temperature and humidity: +5°C - +35°C (+41°F - +95°F); less than 85%RH (cooling vents not blocked)

Do not install in the following locations

- Location exposed to direct sunlight or strong artificial light
- Location exposed to high humidity, or poorly ventilated location

This product complies with the Low Voltage Directive (73/23/EEC, amended by 93/68/EEC), EMC Directives (89/336/EEC, amended by 92/31/EEC and 93/68/EEC). **H015AEn**

Wir danken Ihnen für den Kauf dieses Pioneer-Produkts.
Lesen Sie sich bitte diese Bedienungsanleitung durch. Dann wissen Sie, wie Sie Ihr Gerät richtig bedienen.
Bewahren Sie sie an einem sicheren Platz auf, um auch zukünftig nachschlagen zu können.

WICHTIG



Das Blitzsymbol in einem Dreieck weist den Nutzer darauf hin, dass eine Berührung Gefahr mit nicht isolierten Teilen im Geräteinneren, die eine gefährliche Spannung führen, besteht. Die Spannung kann so hoch sein, dass sie die Gefahr eines elektrischen Schlags bei Personen birgt.



ACHTUNG:
UM SICH NICHT DER GEFAHR EINES ELEKTRISCHEN SCHLAGS, AUSZUSETZEN, DÜRFEN SIE NICHT DEN DECKEL (ODER DIE RÜCKSEITE) ENTFERNEN. IM GERÄTEINNEREN BEFINDEN SICH KEINE VOM NUTZER REPARIERBARE TEILE. ÜBERLASSEN SIE REPARATUREN DEM QUALIFIZIERTEN KUNDENDIENST.



Ein Ausrufungszeichen in einem Dreieck weist den Nutzer auf wichtige Bedienungs- und Wartungswarnungen in den Dokumenten hin, die dem Gerät beiliegen.

H002AGe

WARNUNG: DIESES GERÄT IST NICHT WASSERUNDURCHLÄSSIG. UM EINEN BRAND ODER STROMSCHLAG ZU VERMEIDEN, DIESES GERÄT NICHT REGEN ODER FEUCHTIGKEIT AUSSETZEN UND KEINEN BEHÄLTER MIT WASSER, WIE VASEN, BLUMENTÖPFE, KOSMETIKBEHÄLTER UND MEDIZINFLASCHEN, IN DER NÄHE DIESES GERÄTS STELLEN.

H001AGe

WARNUNG: BEVOR SIE DAS GERÄT ZUM ERSTEN MAL ANSCHLIESSEN, LESEN SIE DEN FOLGENDEN ABSCHNITT. DIE NETZSPANNUNG IST JE NACH LAND BZW. REGION UNTERSCHIEDLICH. ACHTEN SIE DARAUF, DASS DIE NETZSPANNUNG IN DEM GEBIET, IN DEM DAS GERÄT VERWENDET WIRD, MIT DER ERFORDERLICHEN SPANNUNG, DIE AUF DER RÜCKSEITE ANGEZEIGT IST (BEISPIELWEISE 230 V ODER 120 V), ÜBEREINSTIMMT.

H041 Ge

WARNUNG: AUF DAS GERÄT DÜRFEN KEINE LICHT/WÄRMEQUELLEN MIT OFFENER FLAMME, WIE EINE BRENNENDE KERZE, GESTELLT WERDEN. WENN EINE SOLCHE LICHT/WÄRMEQUELLE VERSEHENTLICH UMFÄLLT, KANNAUS DEM SICH ÜBER DAS GERÄT AUSBREITENDEN FEUER EIN BRAND ENTSTEHEN.

H044 Ge

Diese Anlage ist ausschließlich für den Heimgebrauch bestimmt. Falls bei Einsatz zu einem anderen Zweck (z.B. bei Langzeitgebrauch zu geschäftlichen Zwecken in einem Restaurant bzw. in einem Auto oder Schiff) eine Funktionsstörung auftritt, die eine Reparatur der Anlage erforderlich macht, so müssen die Reparaturkosten vom Kunden auch dann getragen werden, wenn die Garantiezeit noch nicht abgelaufen ist.

K041_Ge

ACHTUNG:

DIE NETZTASTEN ON/OFF UND STANDBY/ON SIND MIT DEN SEKUNDÄRWICKLUNGEN VERBUNDEN UND TRENNEN DAS GERÄT IN DER BEREITSCHAFTSPOSITION DAHER NICHT VOM STROMNETZ. STELLEN SIE DAS GERÄT AN ORTEN AUF, AN DENEN IM FALL EINES UNFALLS DER NETZSTECKER UNGEHINDERT GEZOGEN WERDEN KANN. DER NETZSTECKER DES GERÄTS MUSS AUS DER STECKDOSE GEZOGEN WERDEN, WENN DAS GERÄT FÜR LÄNGERE ZEIT NICHT GENUTZT WIRD.

H017BGe

Aufstellung des Receivers

BELÜFTUNG: Wenn Sie dieses Gerät installieren, achten Sie darauf, daß Sie um das Gerät herum für die Belüftung Platz lassen, um die Wärmeabstrahlung zu verbessern (mindestens 60 cm oben, 10 cm hinten und 30 cm an jeder Seite).

WARNUNG: Schlitze und andere Öffnungen im Gehäuse gewährleisten einen zuverlässigen Betrieb des Geräts und schützen es vor Überhitzung. Um Brandgefahr auszuschließen, dürfen die Öffnungen niemals mit Gegenständen, wie Zeitungen, Tischtüchern, Gardinen usw. blockiert bzw. abgedeckt werden. Außerdem dürfen Sie das Gerät nicht auf dicken Teppichen, Betten, Sofas oder Stoffen mit dickem Flor aufstellen.

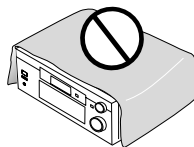

Betriebsbedingungen

H045 Ge

Betriebstemperatur und -feuchtigkeit:
+5°C – +35°C (+41 °F – +95 °F); weniger als 85% rel. Luftfeuchtigkeit (Lüftungsöffnungen nicht blockiert)
Nicht an folgenden Orten aufstellen:

- Orte, die direktem Sonnenlicht oder starkem künstlichen Licht ausgesetzt sind
- Orte mit hoher Luftfeuchtigkeit oder schlechter Belüftung

Dieses Produkt entspricht den Niederspannungsrichtlinien (73/23/EEC, geändert durch 93/68/EEC), den EMV-Richtlinien (89/336/EEC, geändert durch 92/31/EEC und 93/68/EEC).

H015AGe

Contents

1 Before you start

Checking what's in the box	8
Making cable connections	8
Loading the batteries	8
Operating range of remote control unit	9

2 5 minute guide

Introduction to home theater	10
Listening to Surround Sound	11
Using the Quick Setup	18

3 Connecting up

Audio/Video cords	20
S-video cables	20
Digital audio coaxial cords/ Optical cables	21
Connecting digital components	22
Connecting audio components	25
Connecting DVD 5.1/7.1 channel components	26
Connecting video components	27
Connecting to the front panel video terminal	28
Connecting antennas	29
FM wire antenna	29
AM loop antenna	29
Antenna snap connectors	30
Using external antennas	30
To improve FM reception	30
To improve AM reception	30
Connecting the speakers (VSX-D711)	31
Connecting the speakers (VSX-D811S)	33
A and B speaker systems	36
Hints on speaker placement	36
Connecting additional amplifiers (VSX-D811S only)	39
Operating other Pioneer components	40

4 Controls and displays

Front panel	41
Display	44
Remote control	47

5 Playing sources

Introduction to Sound Modes	53
Stereo/Direct	53
Standard mode	53
Advanced Surround modes	55
Choosing the input signal	58
Listening to multi-channel playback	59
Using Stereo/Direct	60
Using Advanced Surround	61
Using Loudness and Midnight listening	62
Using the tone controls	62
Playing other sources	63
Selecting the multi-channel analog inputs	64

6 Setting up your receiver

Choosing your receiver setup	65
Speaker setting	67
Surround back speaker setting (VSX-D811S only)	68
6.1 channel setting (VSX-D811S only)	69
Subwoofer setting	70
Crossover frequency setting	70
LFE attenuator setting	71
Front speaker distance setting	71
Center speaker distance setting	72
Surround speaker distance setting	72
Surround back speaker distance setting (VSX-D811S only)	73
Dynamic range control setting	73
Dual mono setting	74
Surround back channel input setting (VSX-D811S only)	75
Coaxial digital input settings	75
Optical digital input settings	76

Setting the relative volume level of each channel	77
---	----

7 Using the tuner

Listening to the radio	79
Improving FM stereo sound	80
Using the RF attenuator	80
Tuning directly to a station	81
Saving station presets	82
Naming station presets	84
Listening to station presets	85
An introduction to RDS	86
Using the RDS display	88
Searching for RDS programs	89
Basics of EON	91
Using EON	92
Clearing all stations from the RDS or EON search	93

8 Making recordings

Making an audio or a video recording	94
Monitoring your recording	95

9 Controlling the rest of your system

Setting the remote to control other components	96
Selecting preset codes directly	97
Searching for preset codes	98
Programming signals from other remote controls (<i>VSX-D811S only</i>)	99
Erasing one of the remote control button settings (<i>VSX-D811S only</i>)	101
Clearing all the remote control settings	102
Direct function	102
Confirming preset codes	103
Controls for TVs	104
Controls for other components	105
Preset Code List	110

10 Additional information

Troubleshooting	123
Specifications	127
Cleaning the unit	128

Manufactured under license from Dolby Laboratories.
"Dolby", "Pro Logic" and the double D symbol are trademarks of Dolby Laboratories.

"DTS", "DTS-ES Extended Surround" and "Neo:6" are trademarks of Digital Theater Systems, Inc.

Inhalt

1 Vor Inbetriebnahme

Überprüfen des mitgelieferten Zubehörs	8
Kabelanschlüsse	8
Einlegen der Batterien	8
Betriebsreichweite der Fernbedienung	9

2 5-Minuten-Anleitung

Einleitung zum Heimkino	10
Surround-Klang hören	11
Verwendung von Quick Setup (Schnelle Konfiguration)	16

3 Anschlüsse

Audio/Videokabel	20
S-Videokabel	20
Digitale koaxiale Audiokabel/ Optische Kabel	21
Anschluss von Digitalkomponenten	22
Anschluss von Audiokomponenten	25
Anschluss von DVD 5.1/7.1-Kanal- Komponenten	26
Anschluss von Videokomponenten	27
Anschluss an den Videoanschluss an der Frontplatte	28
Anschluss der Antennen	29
FM-Drahtantenne	29
AM-Rahmenantenne	29
Antennen-Klemmbuchsen	30
Nutzung von Außenantennen	30
Verbessern des FM-Empfangs	30
Verbessern des AM-Empfangs	30
Anschluss der Lautsprecher (VSX-D711)	31
Anschluss der Lautsprecher (VSX-D811S)	33
A- und B-Lautsprechersysteme	36
Tipps zur Aufstellung der Lautsprecher	36
Anschluss zusätzlicher Verstärker (nur VSX-D811S)	39
Bedienung anderer Pioneer-Komponenten	40

4 Bedienelemente und Displays

Frontplatte	41
Display	44
Fernbedienung	47

5 Wiedergabe von Signalquellen

Einleitung zu Klangmodi	53
Stereo/Direct	53
Standardmodi	53
Advanced Surround-Modi	55
Wahl des Eingangssignals	58
Verwendung von Stereo/Direct	59
Mehrkanal-Wiedergabe hören	60
Verwendung von Advanced Surround	61
Verwendung von Loudness- und Midnight-Hörfunktion	62
Verwendung der Klangfarbenregler	62
Wiedergabe anderer Signalquellen	63
Wahl der analogen Mehrkanal-Eingänge	64

6 Konfiguration des Receivers

Wahl Ihrer Receiver-Konfiguration	65
Einstellung der Lautsprecher	67
Einstellung der hinteren Surround- Lautsprecher (nur VSX-D811S)	68
Einstellung von 6.1-Kanal (nur VSX-D811S)	69
Einstellung des Subwoofers	70
Einstellung der Überschneidungsfrequenz	70
Einstellung der LFE-Dämpfung	71
Entfernungseinstellung der Front-Lautsprecher	71
Entfernungseinstellung des Center- Lautsprechers	72
Entfernungseinstellung der Surround- Lautsprecher	72
Entfernungseinstellung der hinteren Surround-Lautsprecher (nur VSX-D811S)	73

Einstellung des
 Dynamikumfangreglers 73
 Dual Mono-Einstellung 74
 Einstellung der hinteren Surround-Kanal-
 Eingänge (*nur VSX-D811S*) 75
 Einstellungen des koaxialen digitalen
 Eingangs 75
 Einstellungen des optischen digitalen
 Eingangs 76
 Einstellung des relativen Lautstärkepegels
 jedes Kanals 77

7 Nutzung des Tuners

Radio hören 79
 Verbessern des FM-Stereoklangs 80
 Verwendung des RF-Dämpfers 80
 Direkte Senderwahl 81
 Speichern von Festsendern 82
 Benennen von Festsendern 84
 Festsender hören 85
 Einleitung zu RDS 86
 Nutzung des RDS-Displays 88
 Suche nach RDS-Programmen 89
 Grundlagen von EON 91
 Nutzung von EON 92
 Löschen aller Sender vom RDS- oder EON-
 Suchlauf 93

8 Erstellen von Aufnahmen

Erstellen einer Audio- oder
 Videoaufnahme 94
 Mithörkontrolle während der
 Aufnahme 95

9 Ansteuerung Ihres restlichen Systems

Einstellung der Fernbedienung auf die
 Ansteuerung anderer Komponenten 96
 Direktes Aufrufen vorprogrammierter

Codes 97
 Suche nach vorprogrammierten Codes 98
 Programmieren von Signalen anderer
 Fernbedienungen (*nur VSX-D811S*) 99
 Löschen einer Einstellung einer
 Fernbedienungstaste (*nur VSX-D811S*) 101
 Löschen aller Einstellungen der
 Fernbedienung 102
 Direktfunktion 102
 Bestätigung vorprogrammierter Codes 103
 Steuertasten für TV-Geräte 104
 Steuertasten für andere Komponenten 105
 Liste der vorprogrammierten Codes 110

10 Zusätzliche Informationen

Fehlersuche 123
 Technische Daten 125
 Reinigen des Geräts 126

*In Lizenz von Dolby Laboratories hergestellt. „Dolby“
 „Pro Logic“ und das Doppel-D-Symbol sind
 Warenzeichen der Dolby Laboratories.*

*„DTS“, „DTS-ES Extended Surround“ und „Neo:6“
 sind Warenzeichen der Digital Theater Systems, Inc.*

Checking what's in the box

Please check that you've received the following supplied accessories:

- AM loop antenna
- FM wire antenna
- Dry cell batteries x 2 (AA size IEC R6P)
- Remote control
- These operating instructions

Überprüfen des mitgelieferten Zubehörs

Überprüfen Sie bitte, dass Sie folgendes Zubehör vollständig erhalten haben:

- AM-Rahmenantenne
- FM-Drahtantenne
- Trockenbatterien (Format AA IEC R6P) x 2
- Fernbedienung
- Diese Bedienungsanleitung

Making cable connections

Make sure not to bend the cables over the top of this unit (as shown in the illustration). If this happens, the magnetic field produced by the transformers in this unit may cause a humming noise from the speakers.

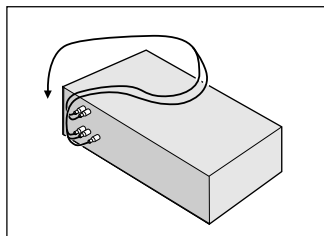

Kabelanschlüsse

Achten Sie darauf, die Kabel nicht geknickt über das Gerät zu führen (wie in der Abbildung gezeigt). In diesem Fall könnte nämlich das von den Transformatoren erzeugte magnetische Feld ein Summen in den Lautsprechern hervorrufen.

Loading the batteries

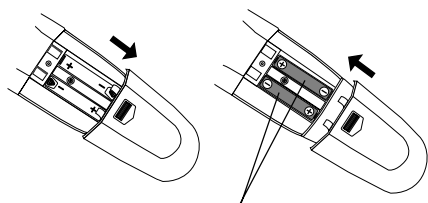

Dry cell batteries x 2 (AA size IEC R6P)

Einlegen der Batterien

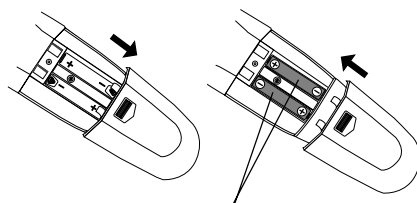

Trockenbatterien (Format AA IEC R6P) x 2



Caution

Incorrect use of batteries may result in such hazards as leakage and bursting. Observe the following precautions:

- Never use new and old batteries together.
- Insert the plus and minus sides of the batteries properly according to the marks in the battery case.



Achtung

Falscher Gebrauch der Batterien kann zu Gefahren wie Auslaufen und Bersten führen. Beachten Sie daher folgende Vorsichtsmaßnahmen:

- Keinesfalls neue und alte Batterien gemeinsam verwenden.
- Legen Sie die Plus- und Minuspole der Batterien entsprechend den Markierungen im Batteriefach ein.

- Batteries with the same shape may have different voltages. Do not use different batteries together.
- When disposing of used batteries, please comply with governmental regulations or environmental public instruction's rules that apply in your country or area.

Operating range of remote control unit

The remote control may not work properly if:

- There are obstacles between the remote control and the receiver's remote sensor.
- Direct sunlight or fluorescent light is shining onto the remote sensor.
- The receiver is located near a device that is emitting infrared rays.
- The receiver is operated simultaneously with another infrared remote control unit.

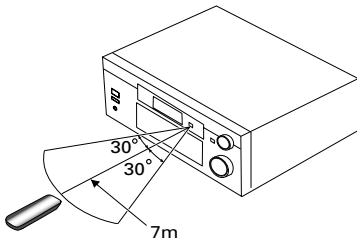

- Batterien gleichen Formats können unterschiedliche Spannungen liefern. Verwenden Sie daher keine verschiedenartigen Batterien gemeinsam.
- Beachten Sie bei der Entsorgung gebrauchter Batterien bitte die gesetzlichen Regelungen oder die Umweltschutzvorschriften Ihres Landes oder Gebiets.

Betriebsreichweite der Fernbedienung

Die Fernbedienung funktioniert in den folgenden Fällen möglicherweise nicht vorschriftsmäßig:

- Hindernisse zwischen der Fernbedienung und dem Fernbedienungssensor am Receiver.
- Einfall von Sonnenlicht oder Neonlicht direkt auf den Fernbedienungssensor.
- Der Receiver befindet sich nahe einem Gerät das Infrarotstrahlen aussendet.
- Der Receiver wird gleichzeitig mit einem anderen Gerät mit Infrarot-Fernbedienung bedient.

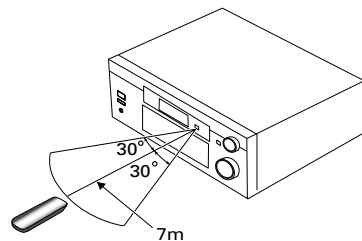

Introduction to home theater

You are probably used to using stereo equipment to listen to music, but may not be used to home theater systems that give you many more options (such as surround sound) when listening to soundtracks.

Home theater refers to the use of multiple audio tracks to create a surround sound effect, making you feel like you're in the middle of the action or concert. The surround sound you get from a home theater system depends not only on the speakers you have set up in your room, but also on the source and the sound settings of the receiver.

DVD-Video has become the basic source material for home theater due to its size, quality, and ease of use. Depending on the DVD, you can have up to seven different audio tracks coming from one disc, all of them being sent to different speakers in your system. This is what creates a surround sound effect and gives you the feeling of 'being there'.

This receiver will automatically decode Dolby Digital, DTS or Dolby Surround DVD-Video discs, according to your speaker setup. In most cases, you won't have to make changes for realistic surround sound, but other possibilities (like listening to a CD with multi-channel surround sound) are explained in *Playing sources*, starting on page 53.

Einleitung zum Heimkino

Wahrscheinlich verwenden Sie bereits Stereogeräte, um Musik zu hören, doch vielleicht sind Ihnen Heimkinosysteme, die Ihnen beim Hören von Soundtracks wesentlich vielfältigere Möglichkeiten (wie Surround-Klang) bieten, noch nicht so vertraut.

Heimkino bezieht sich auf die Verwendung mehrfacher Tonspuren zur Erzeugung eines Surround-Klangeffekts, der Ihnen den Eindruck vermittelt, mitten im Geschehen oder direkt bei einem Konzert dabei zu sein. Der Surround-Klang, den Sie von einem Heimkinosystem erhalten, hängt nicht nur von den Lautsprechern ab, die Sie im entsprechenden Raum aufgestellt haben, sondern auch von der Signalquelle und den Klangeinstellungen des Receivers.

DVD-Video hat sich aufgrund seiner praktischen Größe, Qualität und einfachen Verwendung zum Grundmaterial für das Heimkino entwickelt. Abhängig von der DVD stehen Ihnen bis zu sieben verschiedene Tonspuren von einer Disc zur Verfügung, die alle an verschiedene Lautsprecher Ihres Systems gesandt werden. Dies erzeugt den Surround-Klangeffekt und vermittelt Ihnen das Gefühl, direkt ‚mitten im Geschehen‘ zu stehen.

Dieser Receiver decodiert je nach Ihrer Lautsprecherkonfiguration Dolby Digital, DTS oder Dolby Surround DVD-Videodiscs automatisch. In den meisten Fällen brauchen Sie keine Änderungen vorzunehmen, um realistischen Surround-Klang zu erhalten, doch weitere Möglichkeiten (wie z. B. eine CD mit Mehrkanal-Surroundklang zu hören) werden in *Wiedergabe von Signalquellen* ab Seite 53 erklärt.

Listening to Surround Sound

This receiver was designed with the easiest possible setup in mind, so with the following quick setup guide, you should have your system hooked up for surround sound in no time at all. In most cases, you can simply leave the receiver in the default settings.

1 Hook up your DVD player.

For surround sound, you'll want to hook up using a digital connection from the DVD player to the receiver. You can do this with either a coaxial, or an optical connection (you don't need to do both). If you hook up using an optical cable, you should refer to *Optical digital input settings* on page 76 to assign the optical input to **DVD**.

Use a video cord to connect the video output on your DVD player to the receiver using the jacks shown on the next page.

2 Hook up your TV.

Use a video cord to connect your receiver to the TV using the jacks as shown on the next page.

Surround-Klang hören

Dieser Receiver wurde für eine möglichst einfache Konfiguration entworfen, und daher sollten Sie mithilfe der folgenden Kurzanleitung Ihr System in kürzester Zeit auf Surround-Klang einstellen können. In den meisten Fällen können Sie einfach die Standardeinstellungen des Receivers verwenden.

1 Schließen Sie Ihren DVD-Player an.

Für Surround-Klang stellen Sie eine digitale Verbindung zwischen dem DVD-Player und dem Receiver her. Sie können dies entweder über einen koaxialen oder einen optischen Anschluss erreichen (beides ist nicht nötig). Wenn Sie den Anschluss über ein optisches Kabel herstellen, sollten Sie unter *Einstellungen des optischen digitalen Eingangs* auf Seite 76 nachschlagen, wie Sie dem optischen Eingang **DVD** zuordnen.

Verwenden Sie ein Videokabel, um den Videoausgang Ihres DVD-Players über die auf der folgenden Seite abgebildeten Buchsen mit dem Receiver zu verbinden.

2 Schließen Sie Ihr TV-Gerät an.

Verwenden Sie ein Videokabel, um Ihren Receiver über die auf der folgenden Seite abgebildeten Buchsen mit dem TV-Gerät zu verbinden.

→ Optical cable

Note: If you hook up using a optical cable, see *Optical digital input settings* on page 76 to assign the optical input to DVD.

→ Coaxial cable

→ Video cord

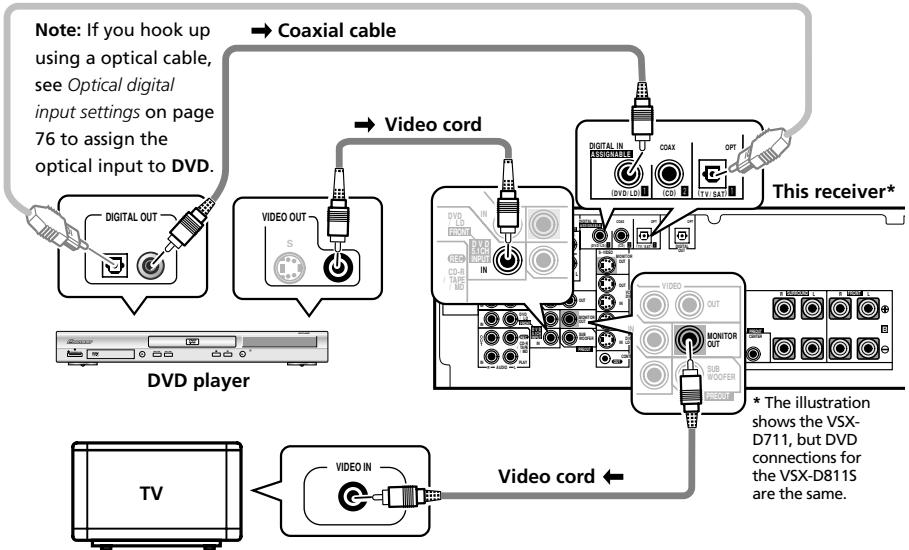

→ Optisches Kabel

Hinweis: Wenn Sie den Anschluss über ein optisches Kabel herstellen, schlagen Sie unter *Einstellungen des optischen digitalen Eingangs* auf Seite 76 nach, wie Sie dem optischen Eingang DVD zuordnen.

→ Koaxiales Kabel

→ Videokabel

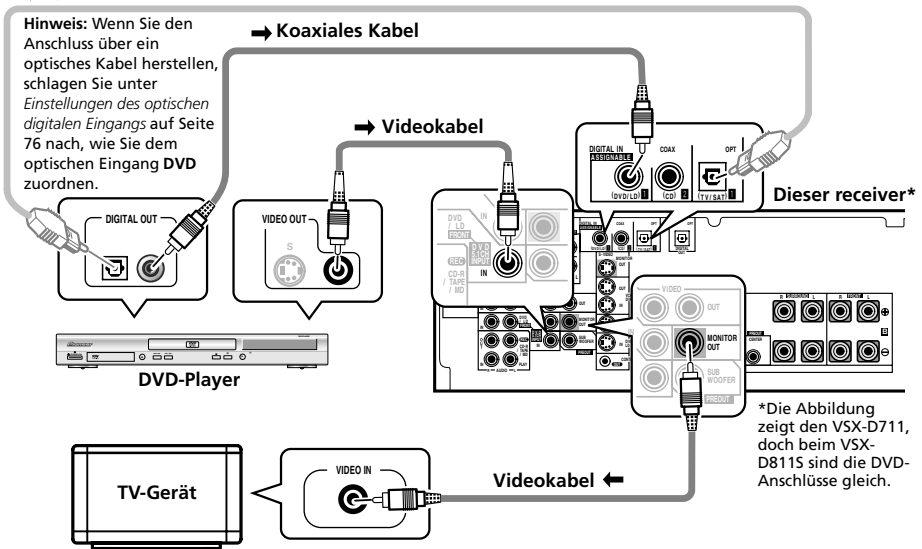

3 Connect your speakers.

A complete setup of speakers is shown on pages 14–15 (six speakers (including the subwoofer) for the VSX-D711, and eight (also including the subwoofer) for the VSX-D811S), but everyone's home setup will vary. Simply connect the speakers you have in the manner shown. The receiver will work with just two stereo speakers (the front speakers in the diagram) but using at least three speakers is recommended, and a complete setup is best.

Make sure you connect the speaker on the right to the right terminal and the speaker on the left to the left terminal. Also make sure the positive and negative (+/–) terminals on the receiver match those on the speakers.



Note

- Use speakers with a nominal impedance of 8 Ω to 16 Ω .
- If you're not using a subwoofer, change the front speaker setting (see *Speaker setting* on page 67) to large
- When using the speaker on your TV as the center speaker (C), connect the **CENTER PREOUT** jack on this unit to the audio input jack on your TV. In this case the center speaker shown is unnecessary.

3 Schließen Sie Ihre Lautsprecher an.

Auf Seite 14–15 ist die volle Lautsprecherkonfiguration gezeigt (sechs Lautsprecher (einschließlich dem Subwoofer) für den VSX-D711 und acht (einschließlich dem Subwoofer) für den VSX-D811S), die jedoch je nach den jeweiligen Gegebenheiten vor Ort variieren kann. Schließen Sie einfach die vorhandenen Lautsprecher in der beschriebenen Weise an. Der Receiver arbeitet zwar bereits mit zwei Stereolautsprechern (die Front-Lautsprecher in der Abbildung), doch der Einsatz von mindestens drei Lautsprechern wird empfohlen und eine volle Konfiguration ist am besten.

Achten Sie darauf, den Lautsprecher rechts mit der rechten Klemme und den Lautsprecher links mit der linken Klemme zu verbinden. Sorgen Sie außerdem dafür, dass die positiven und negativen (+/–) Klemmen am Receiver mit jenen der Lautsprecher übereinstimmen.



Hinweis

- Verwenden Sie Lautsprecher mit einer Nennimpedanz von 8 Ω bis 16 Ω .
- Wenn Sie keinen Subwoofer verwenden, stellen Sie die Front-Lautsprecher (siehe *Einstellung der Lautsprecher* auf Seite 67) auf groß ein.
- Wenn Sie den Lautsprecher Ihres TV-Geräts als Center-Lautsprecher (C) verwenden, verbinden Sie die **CENTER PREOUT**-Buchse an diesem Gerät mit der Audio-Eingangsbuchse an Ihrem TV-Gerät. In diesem Fall ist der abgebildete Center-Lautsprecher nicht notwendig.

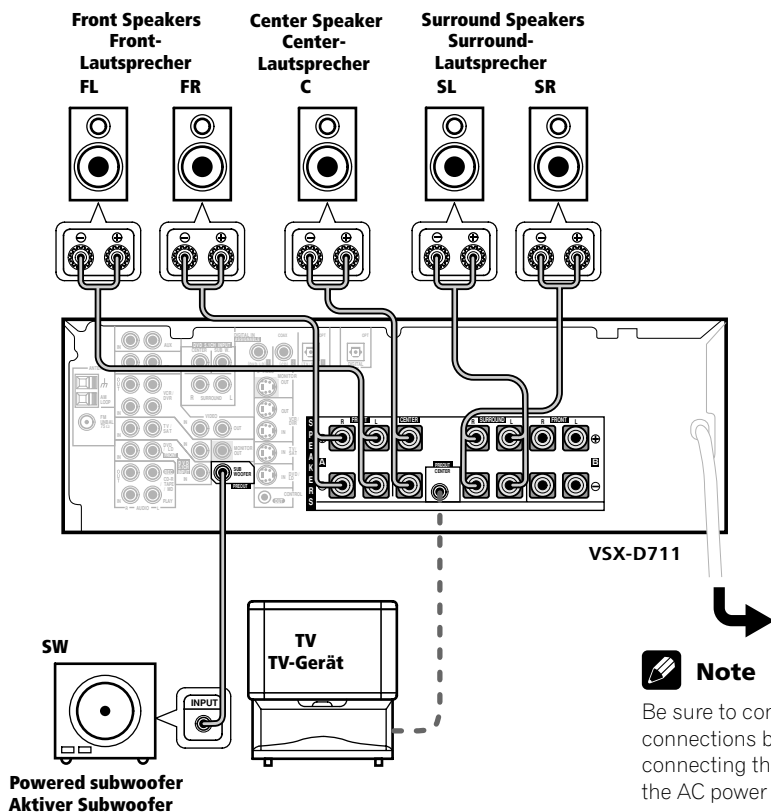

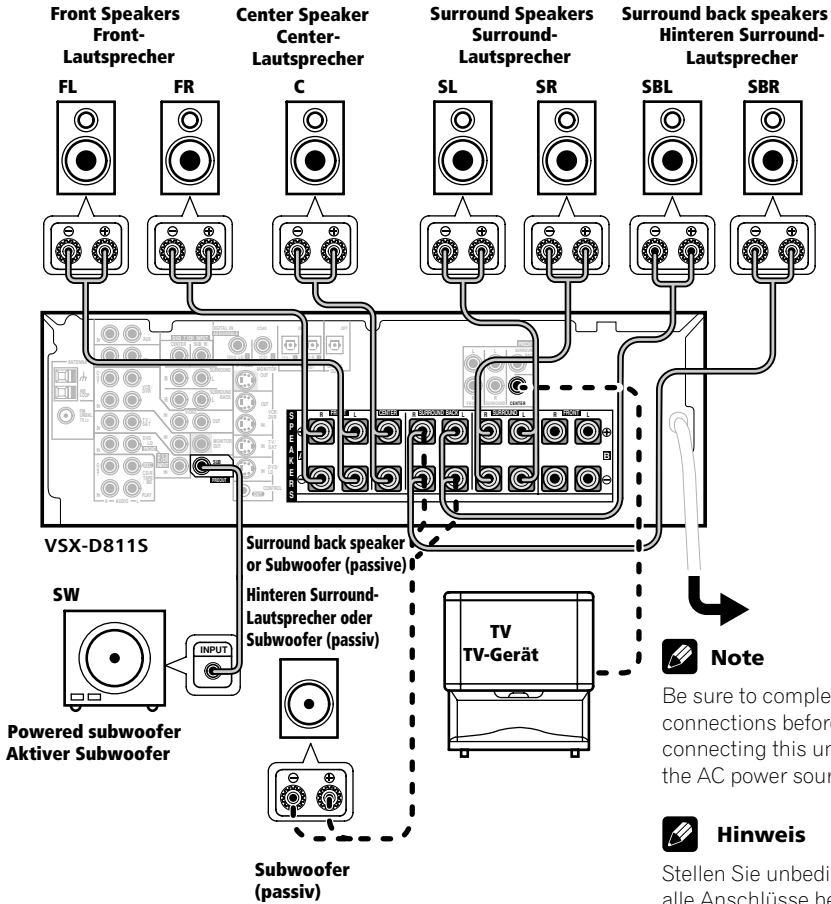

Note

Be sure to complete all connections before connecting this unit to the AC power source.

Hinweis

Stellen Sie unbedingt alle Anschlüsse her, bevor Sie dieses Gerät mit der Stromquelle verbinden.

**Note***VSX-D811S only*

- If you are using only one surround back speaker, connect the positive wire to the right channel (+) terminal, and the negative wire to the left channel (-) terminal (shown below).
- If you select subwoofer (**SB SUBWF**) in the *Surround back speaker setting* (see page 68) you can hook up a subwoofer instead of speakers to the surround back speaker terminals. Connect the wires as shown on the previous page (and as shown below), connecting the positive wire to the right channel (+) terminal, and the negative wire to the left channel (-) terminal.

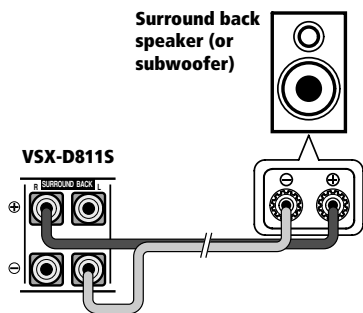

4 Plug in the receiver and switch it on, followed by your DVD player, your subwoofer and the TV.

Make sure you've set the video input on your TV to this receiver. Check the manual that came with the TV if you don't know how to do this.

Also make sure that **DVD/LD** is showing in the receiver's display, indicating that the DVD input is selected. If it isn't, press **DVD** on the remote control to set the receiver to the DVD input.

**Hinweis***Nur VSX-D811S*

- Wenn Sie nur einen hinteren Surround-Lautsprecher verwenden, verbinden Sie den positiven Litzendraht mit der Klemme des rechten Kanals (+) und den negativen Litzendraht mit der Klemme des linken Kanals (-) (unten abgebildet).
- Wenn Sie in der *Einstellung der hinteren Surround-Lautsprecher* (siehe Seite 68) Subwoofer (**SB SUBWF**) wählen, können Sie anstelle von Lautsprechern einen Subwoofer an die Anschlussklemmen der hinteren Surround-Lautsprecher anschließen. Schließen Sie die Litzendrähte wie auf der vorhergehenden Seite beschrieben (und unten abgebildet) an, d. h. verbinden Sie den positiven Litzendraht mit der Klemme des rechten Kanals (+) und den negativen Litzendraht mit der Klemme des linken Kanals (-).

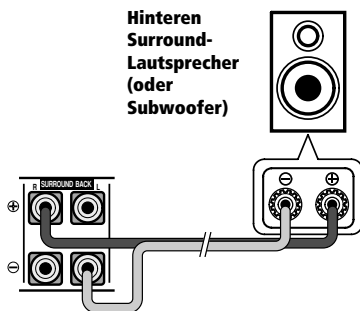

4 Verbinden Sie den Receiver mit dem Stromnetz und schalten Sie ihn zuerst ein, dann Ihren DVD-Player, Ihren Subwoofer und das TV-Gerät.

Überprüfen Sie, dass Sie den Videoeingang an Ihrem TV-Gerät auf diesen Receiver eingestellt haben. Lesen Sie im Handbuch des TV-Geräts nach, wenn Sie nicht wissen, wie das gemacht wird.

5 Press QUICK SETUP on the front panel to specify your speaker setup and your room size.

Use the **MULTI JOG/INPUT SELECTOR** dial to select and **ENTER** to confirm your selection. See *Using the Quick Setup* on the next page if you're unsure about the settings.

6 Play a DVD, and adjust the volume to your liking.

There are several other sound options you can select. See pages 53–57 for more on this. See also *Choosing your receiver setup* on pages 65–76 for more setup options.



Note

Depending on your DVD player or source discs, you may only get digital 2 channel stereo and analog sound. In this case, the listening mode must be set to Standard (it should already be set—see page 59 if you need to do this) if you want multi-channel surround sound.

Überprüfen Sie auch, dass im Display des Receivers **DVD/LD** erscheint, was anzeigt, dass der DVD-Eingang gewählt ist. Erscheint diese Anzeige nicht, drücken Sie an der Fernbedienung auf **DVD**, um den Receiver auf den DVD-Eingang zu schalten.

5 Drücken Sie an der Frontplatte auf QUICK SETUP, um Ihre Lautsprecherkonfiguration und die Raumgröße einzugeben.

Verwenden Sie den **MULTI JOG/INPUT SELECTOR**-Regler, um Ihre Wahl zu treffen, und bestätigen Sie Ihre Wahl mit **ENTER**. Lesen Sie *Verwendung von Quick Setup (Schnelle Konfiguration)* auf der nächsten Seite, wenn Sie sich bezüglich der Einstellungen nicht sicher sind.

6 Geben Sie eine DVD wieder und stellen Sie die Lautstärke nach Ihrer persönlichen Vorliebe ein.

Es stehen Ihnen noch mehrere andere Klangoptionen zur Auswahl. Näheres hierzu finden Sie auf Seite 53–57. Weitere Konfigurationsoptionen finden Sie unter *Wahl Ihrer Receiver-Konfiguration* auf Seite 65–76.





Hinweis

Abhängig von Ihrem DVD-Player oder den Quellendiscs erhalten Sie möglicherweise nur digitalen 2-Kanal-Stereo- und analogen Klang. In diesem Fall müssen Sie den Hörmodus auf Standard einstellen (dies sollte bereits eingestellt sein—siehe Seite 59, falls Sie dies machen müssen), um Mehrkanal-Surroundklang zu erzielen.

Using the Quick Setup

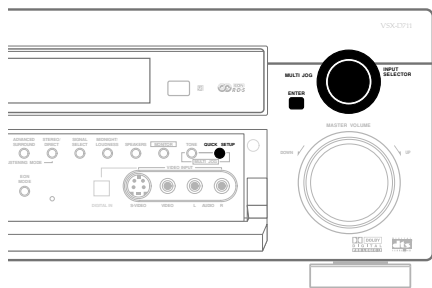
You can use the Quick Setup to get your system up and running with just a few button presses. The receiver automatically makes the necessary settings after you have selected your speaker setup and room size. If you want to make more specific settings, refer to *Choosing your receiver setup* on pages 65–76. Use the front panel controls for the steps below.



1 If the receiver is off, press  STANDBY/ON to turn the power on.

The **STANDBY** indicator goes out.

2 Press QUICK SETUP.

The display prompts you to select your speaker setup.

3 Use the MULTI JOG/INPUT SELECTOR dial to choose your speaker setup.

Cycle between the following choices:

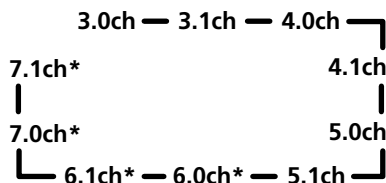

* VSX-D811S only

Verwendung von Quick Setup (Schnelle Konfiguration)

Sie können Quick Setup verwenden, um Ihr System mithilfe von nur wenigen Tastendruckten betriebsbereit zu machen. Der Receiver führt automatisch die notwendigen Einstellungen durch, sobald Sie Ihre Lautsprecherkonfiguration und Raumgröße gewählt haben. Wenn Sie genauere Einstellungen durchführen möchten, lesen Sie bitte *Wahl Ihrer Receiver-Konfiguration* auf Seite 65–76. Verwenden Sie für die nachstehend beschriebenen Schritte die Steuertasten an der Frontplatte.

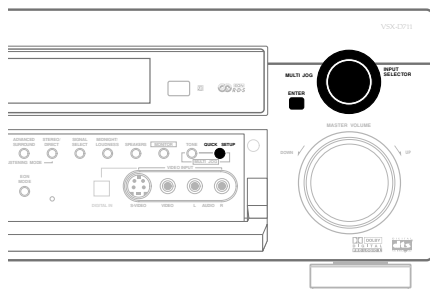

1 Wenn der Receiver ausgeschaltet ist, drücken Sie auf  STANDBY/ON, um die Stromversorgung einzuschalten.

Die **STANDBY**-Anzeige erlischt.

2 Drücken Sie auf QUICK SETUP.

Das Display fordert Sie auf, Ihre Lautsprecherkonfiguration zu wählen.

3 Wählen Sie mit dem MULTI JOG/INPUT SELECTOR-Regler Ihre Lautsprecherkonfiguration.

Schalten Sie durch die folgenden Möglichkeiten:

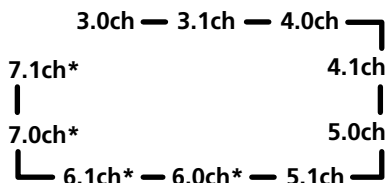

* Nur VSX-D811S



Note

Check the table below to find the speaker setup that corresponds with your system.

	Front Speakers	Center Speaker	Surround Speakers	Surround Back Sp.	Sub Woofer
3.0 ch	✓	✓			
3.1 ch	✓	✓			✓
4.0 ch	✓		✓		
4.1 ch	✓		✓		✓
5.0 ch	✓	✓	✓		
5.1 ch	✓	✓	✓		✓
6.0 ch*	✓	✓	✓	(1 speaker)	
6.1 ch*	✓	✓	✓	(1 speaker)	✓
7.0 ch*	✓	✓	✓	(2 speakers)	
7.1 ch*	✓	✓	✓	(2 speakers)	✓

* VSX-D811S only

4 Press ENTER.

The display prompts you to select your room size.

5 Use the MULTI JOG/INPUT SELECTOR dial to choose your room size.

Depending on the distance of your speakers from the listening position, choose between Small, Medium, or Large (see table below).

	S	M	L
Front	3.6 m	3.6 m	3.6 m
Center	3.0 m	3.0 m	3.0 m
Surround	1.8 m	2.1 m	2.7 m
Surround Back*	0.9 m	1.5 m	2.1 m

* VSX-D811S only

6 Press ENTER to confirm your setup.

The display shows the speaker setup and room size that you have selected.



Hinweis

Suchen Sie in der nachstehenden Tabelle die Lautsprecherkonfiguration, die Ihrem System entspricht.

	Front-Lautsprecher	Center-Lautsprecher	Surround-Lautsprecher	Hinteren Surround-Lautsprecher	Subwoofer
3.0 ch	✓	✓			
3.1 ch	✓	✓			✓
4.0 ch	✓		✓		
4.1 ch	✓		✓		✓
5.0 ch	✓	✓	✓		
5.1 ch	✓	✓	✓		✓
6.0 ch*	✓	✓	✓	(1 speaker)	
6.1 ch*	✓	✓	✓	(1 speaker)	✓
7.0 ch*	✓	✓	✓	(2 speakers)	
7.1 ch*	✓	✓	✓	(2 speakers)	✓

* Nur VSX-D811S

4 Drücken Sie auf ENTER.

Das Display fordert Sie auf, Ihre Raumgröße zu wählen.

5 Wählen Sie mit dem MULTI JOG/INPUT SELECTOR-Regler Ihre Raumgröße.

Wählen Sie je nach dem Abstand Ihrer Lautsprecher von der Hörposition zwischen Small, Medium oder Large (siehe Tabelle unten).

	S	M	L
Front	3,6 m	3,6 m	3,6 m
Center	3,0 m	3,0 m	3,0 m
Surround	1,8 m	2,1 m	2,7 m
Surround hinten*	0,9 m	1,5 m	2,1 m

* Nur VSX-D811S

6 Drücken Sie auf ENTER, um Ihre Konfiguration zu bestätigen.

Das Display zeigt die von Ihnen gewählte Lautsprecherkonfiguration und Raumgröße an.

Before making or changing any connections, switch off the power and disconnect the power cord from the AC outlet.

Audio/Video cords

Use audio/video cords (not supplied) to connect the audio/video components and a video cord to connect the monitor TV.

Connect red plugs to **R** (right), white plugs to **L** (left), and the yellow plugs to **VIDEO**.

Be sure to insert completely.

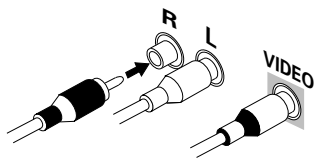

S-video cables

Use S-video cables (not supplied) to get clearer picture reproduction than regular video cords.

Connect from an S-video jack on the rear of the receiver to an S-video jack on the video component you are hooking up.

Be sure to insert completely.

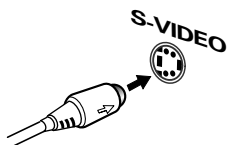

Schalten Sie vor dem Herstellen oder Ändern der Anschlüsse die Stromversorgung aus und ziehen Sie das Netzkabel aus der Steckdose.

Audio/Videokabel

Verwenden Sie Audio/Videokabel (nicht mitgeliefert), um die Audio/Videokomponenten anzuschließen, und ein Videokabel, um den TV-Bildschirm anzuschließen.

Verbinden Sie die roten Stecker mit **R** (rechts), die weißen Stecker mit **L** (links) und die gelben Stecker mit **VIDEO**.

Die Stecker stets bis zum Anschlag einstecken.

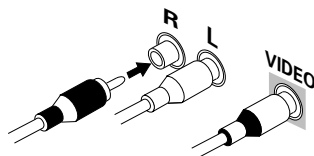

S-Videokabel

Verwenden Sie S-Videokabel (nicht mitgeliefert), um eine klarere Bildwiedergabe als über herkömmliche Videokabel zu erzielen.

Verbinden Sie eine S-Videobuchse auf der Rückseite des Receivers mit einer S-Videobuchse an der Videokomponente, die Sie anschließen.

Die Stecker stets bis zum Anschlag einstecken.

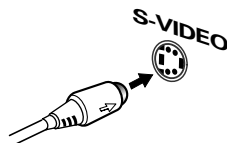

**Digital audio coaxial cords/
Optical cables**

Commercially available digital audio coaxial cords (standard video cords can also be used) or optical cables (not supplied) are used to connect digital components to this receiver.

Be sure to insert completely.

**Digital audio coaxial cord
(or standard video cord)**

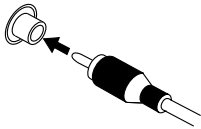

Optical cable

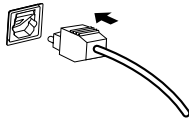

**Digitale Audiokabel/Optische
Kabel**

Im Handel erhältliche digitale koaxiale Audiokabel (auch Standard-Videokabel können verwendet werden) oder optische Kabel (nicht mitgeliefert) werden zum Anschluss digitaler Komponenten an diesen Receiver verwendet.

Die Stecker stets bis zum Anschlag einstecken.

**Digitales koaxiales
Audiokabel
(oder Standard-Videokabel)**

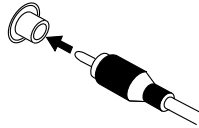

Optisches Kabel

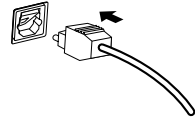

Connecting digital components

The easiest way to hook up this receiver for surround sound is to use a digital input. You can do this by either coaxial or optical connections (you do not need to do both). The quality of these two types of connections is the same but since some digital components only have one type of digital terminal, it is a matter of matching like with like (for example, the coaxial output from the component to coaxial input on the receiver). The VSX-D711 has three digital inputs on the rear panel (two coaxial inputs and a optical input) and the VSX-D811S has four (two coaxial inputs and two optical inputs). Connect your digital components to the rear panel as shown on the next page. See page 28 to connect the front panel optical input on the VSX-D811S.

There is one digital output jack which is marked **DIGITAL OUT**. If you connect this to the optical input on a digital recorder (currently these include MD, DAT and CD-R) you can make direct digital recordings with this unit.

When connecting your equipment, always make sure the power is turned off and the power cord is disconnected from the AC outlet.

Anschluss von Digitalkomponenten

Am einfachsten stellt man diesen Receiver auf Surround-Klang ein, indem man einen digitalen Eingang verwendet. Sie können dies entweder über einen koaxialen oder einen digitalen Anschluss erreichen (beides ist nicht nötig). Die Qualität dieser beiden Anschlussarten ist zwar identisch, da aber manche Digitalkomponenten lediglich über einen einzigen Typ von Digitalanschluss verfügen, ist die entsprechende Wahl zu treffen (z. B. den koaxialen Ausgang der Komponente mit dem koaxialen Eingang des Receivers verbinden). Der VSX-D711 hat drei digitale Eingänge an der Rückplatte (zwei koaxiale Eingänge und einen optischen Eingang) und der VSX-D811S hat vier (zwei koaxiale Eingänge und vier optische Eingänge). Schließen Sie Ihre Digitalkomponenten wie auf der nächsten Seite abgebildet an die Rückplatte an. Auf Seite 28 erfahren Sie, wie Sie beim VSX-D811S den optischen Eingang an der Frontplatte anschließen.

Es gibt eine digitale Ausgangsbuchse, die als **DIGITAL OUT** gekennzeichnet ist. Wenn Sie diese Buchse mit dem optischen Eingang an einem digitalen Recorder (derzeit zählen dazu MD, DAT und CD-R) verbinden, können Sie mit diesem Gerät direkt digitale Aufnahmen erstellen.

Achten Sie beim Anschluss Ihrer Geräte stets darauf, dass die Stromversorgung ausgeschaltet und das Netzkabel aus der AC-Steckdose gezogen ist.



Note

The arrows indicate the direction of the audio signal.

VSX-D711

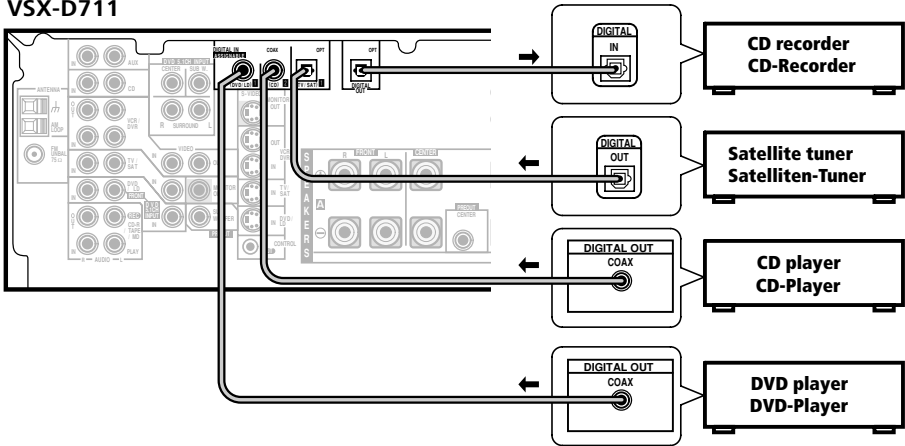

Hinweis

Die Pfeile geben die Richtung des Audiosignals an.

VSX-D811S

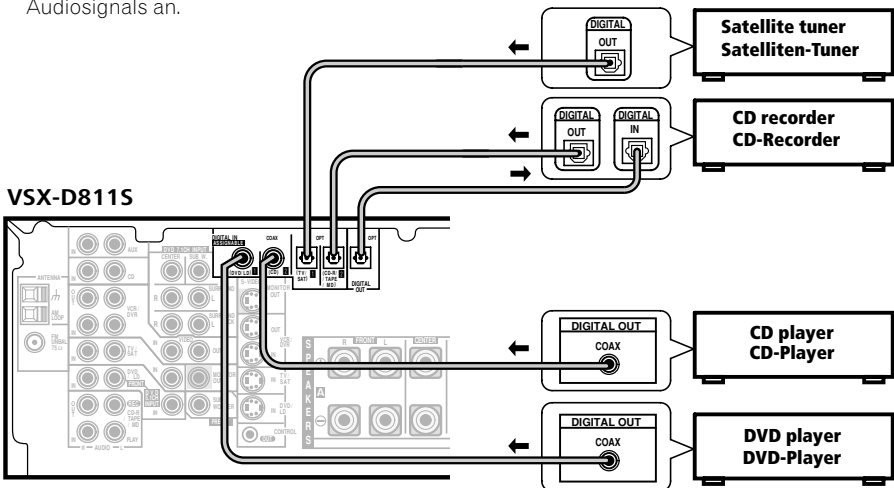

**Note**

If you have an LD player, you need to make special connections to ensure you can play **DD** RF format LDs on your system. If this is the case, hook up your DVD or LD player directly to an RF demodulator using both the **DD** RF output and either a coaxial or optical digital connection. We also recommend hooking up your digital components to analog audio jacks as well. Make sure the RF demodulator digital in switch is set correctly (optical or coaxial depending on the connection). See the component's instruction manual if you are unsure about its input and output jacks.

**Hinweis**

Wenn Sie einen LD-Player haben, müssen Sie spezielle Anschlüsse herstellen, um sicherzustellen, dass Sie LDs im **DD** RF-Format auf Ihrem System wiedergeben können. In diesem Fall schließen Sie Ihren DVD- oder LD-Player direkt an einen RF-Demodulator an, und zwar sowohl über den **DD** RF-Ausgang als auch über entweder eine koaxiale oder optische digitale Verbindung. Wir empfehlen, Ihre Digitalkomponenten auch an analoge Audiobuchsen anzuschließen. Überprüfen Sie, dass der Schalter des digitalen Eingangs des RF-Demodulators richtig eingestellt ist (je nach Art des Anschlusses auf optisch oder koaxial). Schlagen Sie in der Bedienungsanleitung der Komponente nach, wenn Sie sich über deren Eingangs- und Ausgangsbuchsen nicht sicher sind.

Connecting audio components

To begin set up, connect your analog audio components (such as a cassette deck) to the jacks. For components you want to record with, you need to hook up four plugs to the receiver (a set of stereo inputs and a set of stereo outputs), but for components that only play, you only need to hook up one set of stereo plugs. You must also hook up your digital components to analog audio jacks if you want to record to/from digital components (like an MD) to/from analog components. See page 22 for more on digital connections.

When connecting your equipment, always make sure the power is turned off and the power cord is disconnected from the AC outlet.

 **Note**

The arrows indicate the direction of the audio signal.

Anschluss von Audiokomponenten

Beginnen Sie den Anschluss, indem Sie Ihre analogen Audiokomponenten (wie z. B. ein Kassettendeck) mit den Buchsen verbinden. Für Komponenten, mit denen Sie aufnehmen möchten, müssen Sie vier Buchsen anschließen (ein Paar Stereoeingänge und ein Paar Stereoausgänge), doch für reine Wiedergabekomponenten müssen Sie nur ein Paar Stereoanschlüsse. Außerdem müssen Sie auch Ihre Digitalkomponenten an analoge Audiobuchsen anschließen, wenn Sie von digitalen Komponenten (wie MD) auf analoge Komponenten überspielen möchten und umgekehrt. Siehe Seite 22 für weitere Informationen zu digitalen Anschlüssen.

Achten Sie beim Anschluss Ihrer Geräte stets darauf, dass die Stromversorgung ausgeschaltet und das Netzkabel aus der AC-Steckdose gezogen ist.

 **Hinweis**

Die Pfeile geben die Richtung des Audiosignals an.

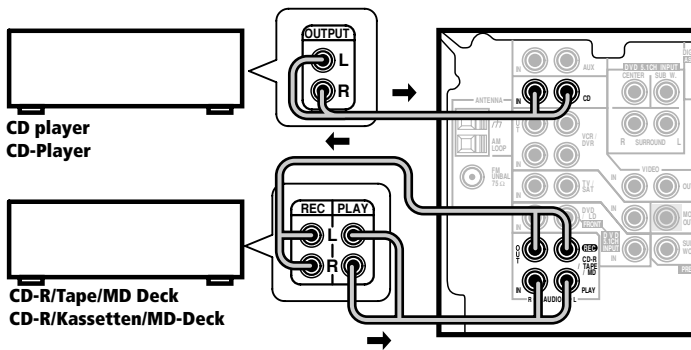

Connecting DVD 5.1/7.1 channel components

If you prefer to use a separate component for decoding DVDs, you can connect a decoder or a DVD player with multi-channel analog outputs to the multi-channel inputs of this receiver.

When connecting your equipment, always make sure the power is turned off and the power cord is disconnected from the AC outlet.



Note

The arrows indicate the direction of the signal.

Anschluss von DVD 5.1/7.1-Kanal-Komponenten

Wenn Sie für die Decodierung von DVDs lieber eine eigene Komponente verwenden, können Sie einen Decoder oder einen DVD-Player mit analogen Mehrkanal-Ausgängen an die Mehrkanal-Eingänge dieses Receivers anschließen.

Achten Sie beim Anschluss Ihrer Geräte stets darauf, dass die Stromversorgung ausgeschaltet und das Netzkabel aus der AC-Steckdose gezogen ist.



Hinweis

Die Pfeile geben die Richtung des Signals an.

DVD/multi-channel decoder with 5.1 channel analog output jacks DVD/Mehrkanal-Decoder mit analogen 5.1-Kanal-Ausgangsbuchsen

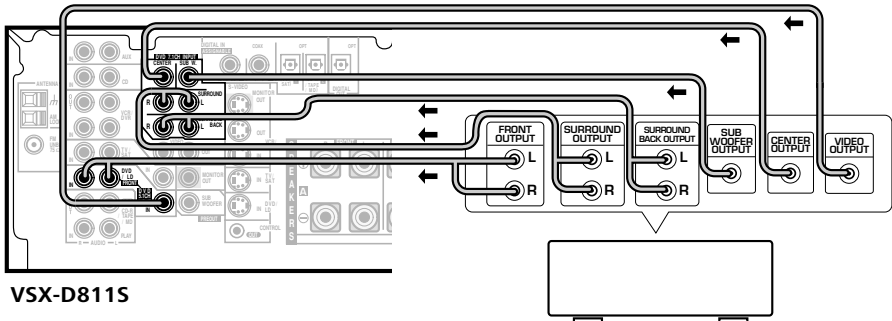
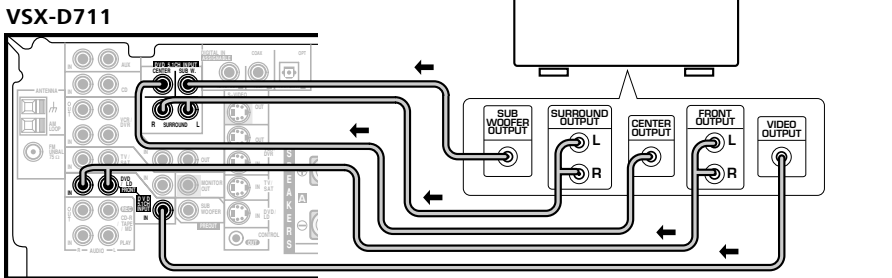

DVD/multi-channel decoder with 7.1 channel analog output jacks DVD/Mehrkanal-Decoder mit analogen 7.1-Kanal-Ausgangsbuchsen

**Note**

- The multi-channel input can only be used when **DVD 5.1 ch** (or **DVD 7.1 ch**) is selected (see page 64).
- If the component you are connecting (to the VSX-D811S) only has one surround back channel output, change the *Surround back channel input setting* (page 75) to **SB 1ch IN**.

Connecting video components

Connect your video components to the jacks as shown on the next page. With digital video components (like a DVD player), you must use the connections shown for the video signal, but in order to hear a digital source (like a DVD) you should hook up the audio to a digital input (see page 22). It is also a good idea to hook up your digital components with analog audio connections (see page 25).

For better quality video, you can hook up using the S-video jacks on the rear of the receiver instead of the regular video jacks. Make sure they are connected to the video component using the same kind of connection.

When connecting your equipment, always make sure the power is turned off and the power cord is disconnected from the AC outlet.

**Hinweis**

- Der Mehrkanal-Eingang kann nur verwendet werden, wenn **DVD 5.1 ch** (oder **DVD 7.1 ch**) gewählt ist (siehe Seite 64).
- Wenn die Komponente, die Sie (an den VSX-D811S) anschließen, nur einen hinteren Surround-Kanalausgang hat, stellen Sie die *Einstellung der hinteren Surround-Kanaleingänge* (Seite 75) auf **SB 1ch IN** ein.

Anschluss von Videokomponenten

Schließen Sie Ihre Videokomponenten wie auf der nächsten Seite abgebildet an die Buchsen an. Bei digitalen Videokomponenten (wie einem DVD-Player) müssen Sie die abgebildeten Anschlüsse für das Videosignal herstellen, doch um eine digitale Signalquelle (wie eine DVD) zu hören, sollten Sie die Audiosignale auch über einen digitalen Eingang führen (siehe Seite 22). Es ist auch empfehlenswert, Ihre Digitalkomponenten über analoge Audioverbindungen anzuschließen (siehe Seite 25).

Um eine bessere Videoqualität zu erzielen, können Sie einen Anschluss über die S- Videobuchsen auf der Rückseite des Receivers anstelle der herkömmlichen Videobuchsen herstellen. Sorgen Sie dafür, dass sie mit derselben Art von Anschluss an die Videokomponente angeschlossen sind.

Achten Sie beim Anschluss Ihrer Geräte stets darauf, dass die Stromversorgung ausgeschaltet und das Netzkabel aus der AC-Steckdose gezogen ist.

**Note**

The arrows indicate the direction of the audio signal.

**Hinweis**

Die Pfeile geben die Richtung des Signals an.

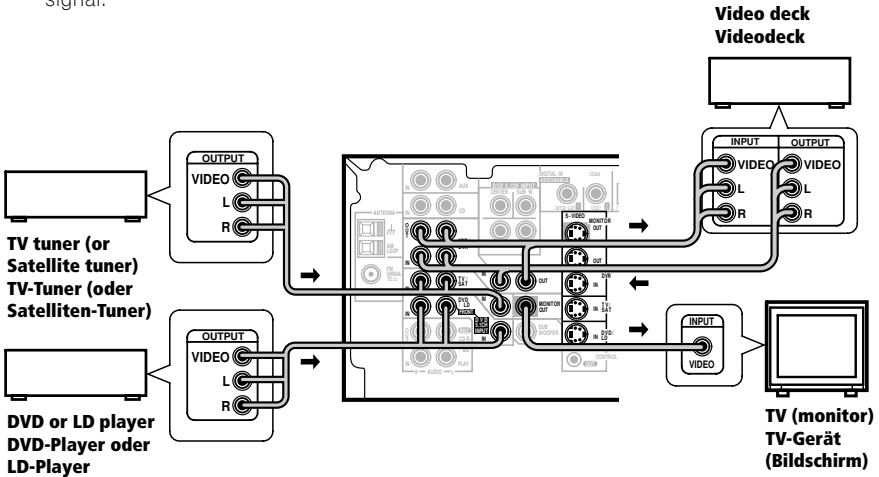

Connecting to the front panel video terminal

Front video connections are accessed via the front panel input selector as **VIDEO**. There are standard audio/video jacks as well as an S-video jack (the VSX-D811S also has an optical input jack). Hook them up the same way you made the rear panel connections.

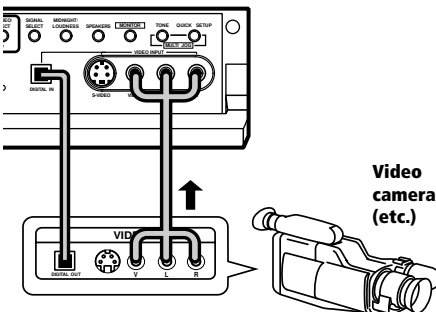

Anschluss an den Videonanschluss an der Frontplatte

Der Zugriff auf die vorderen Videoanschlüsse erfolgt über den Eingangswähler an der Frontplatte als **VIDEO**. Es gibt Standard-Audio/ Videobuchsen sowie eine S-Videobuchse (der VSX-D811S verfügt auch über eine optische Eingangsbuchse). Schließen Sie sie wie die Anschlüsse an der Rückplatte an.

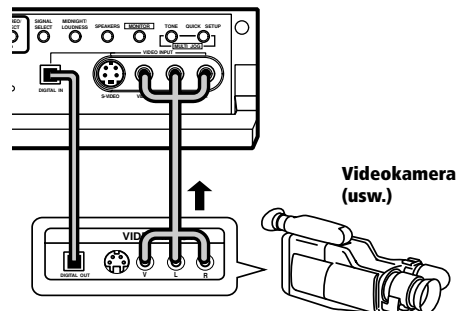

Connecting antennas

Connect the AM loop antenna and the FM wire antenna as shown below. To improve reception and sound quality, connect external antennas (see *Using external antennas* on the next page). Always make sure that the receiver is switched off and unplugged from the wall outlet before making or changing any connections.

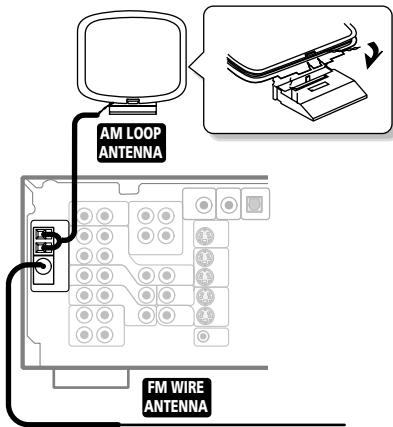

FM wire antenna

Connect the FM wire antenna and fully extend vertically along a window frame or other suitable area, etc.

AM loop antenna

Assemble the antenna and connect to the receiver. Attach to a wall, etc. (if desired) and face in the direction that gives the best reception.

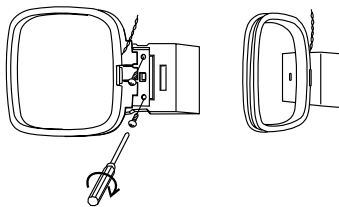

Anschluss der Antennen

Schließen Sie die AM-Rahmenantenne und die FM-Drahtantenne laut Abbildung auf der nächsten Seite an. Um den Empfang und die Klangqualität zu verbessern, schließen Sie Außenantennen an (siehe *Nutzung von Außenantennen*, nächste Seite). Achten Sie stets darauf, dass der Receiver ausgeschaltet und das Netzkabel aus der Steckdose gezogen ist, bevor Sie Anschlüsse herstellen oder ändern.

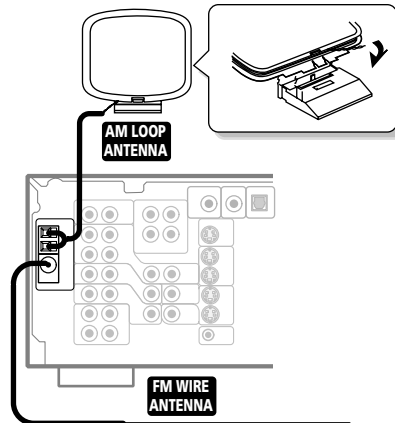

FM-Drahtantenne

Schließen Sie die FM-Drahtantenne an und fahren Sie sie horizontal vollständig entlang einem Fensterrahmen oder entlang einer anderen geeigneten Fläche, usw., aus.

AM-Rahmenantenne

Bauen Sie die Antenne zusammen und schließen Sie sie an den Receiver an. Befestigen Sie sie an einer Wand, usw. (wenn erwünscht) und richten Sie sie für den bestmöglichen Empfang aus.

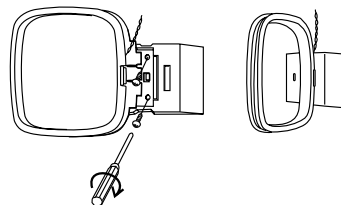

Antenna snap connectors

Twist the exposed wire strands together and insert into the hole, then snap the connector shut.

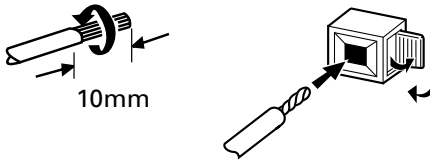

Antennen-Klemmbuchsen

Verdrillen Sie die blanken Litzendrähte, schieben Sie sie in die Öffnung und lassen Sie dann die Buchse zuschnappen.

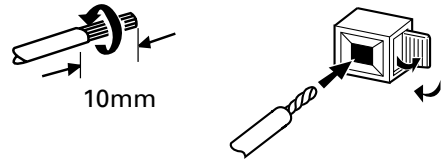

Using external antennas

To improve FM reception

Connect an external FM antenna.

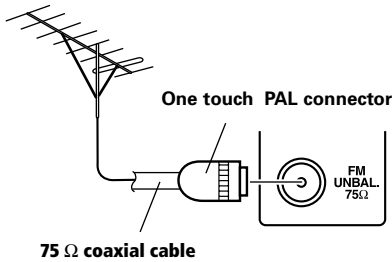

Nutzung von Außenantennen

Verbessern des FM-Empfangs

Schließen Sie eine FM-Außenantenne an.

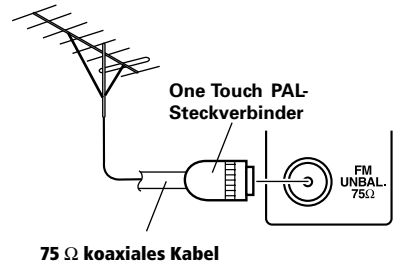

To improve AM reception

Connect a 5-6 m length of vinyl-coated wire to the AM antenna terminal without disconnecting the supplied AM loop antenna.

For the best possible reception, suspend horizontally outdoors.

Verbessern des AM-Empfangs

Schließen Sie ein 5-6 m langes, kunststoffbeschichtetes Litzenkabel an den AM-Antennenanschluss zusätzlich zur mitgelieferten AM-Rahmenantenne an.

Der optimale Empfang ergibt sich bei horizontaler Aufhängung im Freien.

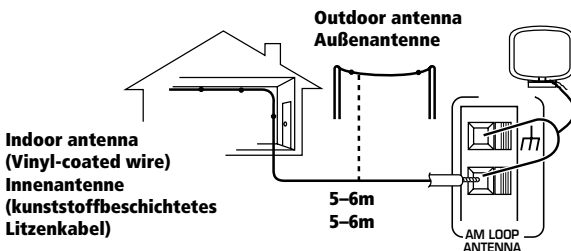

Connecting the speakers (VSX-D711)

On the following page, a complete setup of six speakers (including the subwoofer) is shown, but everyone's home setup will vary. Simply connect the speakers you have in the manner shown below. The receiver will work with just two stereo speakers (the front speakers in the diagram) but using at least three speakers is recommended, and a complete setup is best. If you're not using a subwoofer, change the front speaker setting (see *Speaker setting* on page 67) to large.

Make sure you connect the speaker on the right to the right terminal and the speaker on the left to the left terminal. Also make sure the positive and negative (+/-) terminals on the receiver match those on the speakers.



Note

Use speakers with a nominal impedance of $8\ \Omega$ to $16\ \Omega$.

Speaker terminals

- 1 Twist exposed wire strands together.
- 2 Loosen speaker terminal and insert exposed wire.
- 3 Tighten terminal.

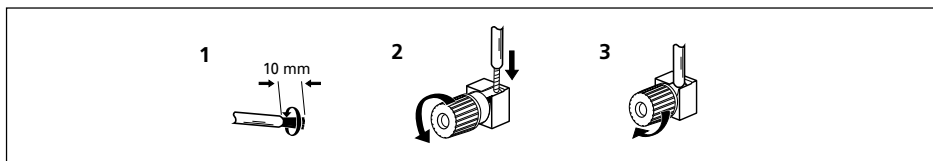

CAUTION: These speaker terminals can be under HAZARDOUS VOLTAGE. When you connect or disconnect the speaker cables, to prevent the risk of electric shock, do not touch uninsulated parts before disconnecting the power cord. H047 EN

Anschluss der Lautsprecher (VSX-D711)

Auf der folgenden Seite ist die volle Konfiguration mit sechs Lautsprechern (einschließlich dem Subwoofer) abgebildet, die jedoch je nach den jeweiligen Gegebenheiten vor Ort variieren kann. Schließen Sie einfach die vorhandenen Lautsprecher in der nachstehend beschriebenen Weise an. Der Receiver arbeitet zwar bereits mit zwei Stereolautsprechern (die Front-Lautsprecher in der Abbildung), doch der Einsatz von mindestens drei Lautsprechern wird empfohlen und eine volle Konfiguration ist für Surround-Klang am besten. Wenn Sie keinen Subwoofer verwenden, stellen Sie die Front-Lautsprecher (siehe *Einstellung der Lautsprecher* auf Seite 67) auf groß ein.

Achten Sie darauf, den Lautsprecher rechts mit der rechten Klemme und den Lautsprecher links mit der linken Klemme zu verbinden. Sorgen Sie außerdem dafür, dass die positiven und negativen (+/-) Klemmen am Receiver mit jenen der Lautsprecher übereinstimmen.



Hinweis

Verwenden Sie Lautsprecher mit einer Nennimpedanz von $8\ \Omega$ bis $16\ \Omega$.

Lautsprecherklemmen

- 1 Verdrillen Sie die blanken Litzendrähte.
- 2 Lockern Sie die Lautsprecherklemme und schieben Sie den Litzendraht ein.
- 3 Ziehen Sie die Klemme an.

ACHTUNG: An diesen Lautsprecherklemmen kann eine GEFÄHRLICHE SPANNUNG anliegen. Beim Anschluss bzw. Trennen der Lautsprecherkabel dürfen Sie keine nicht isolierten Teile anfassen, bevor Sie das Netzkabeltrennen, um die Gefahr eines elektrischen Schlags zu vermeiden. H047 GE

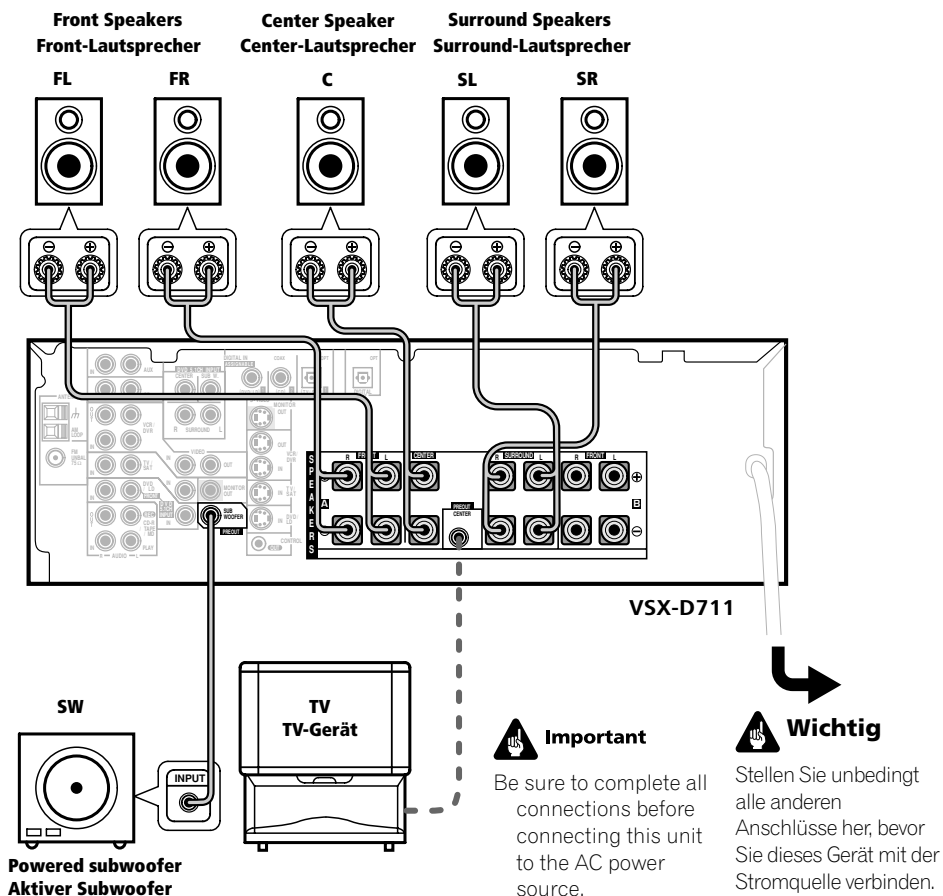

Note

When using the speaker on your TV as the center speaker (C), connect the **CENTER PREOUT** jack on this unit to the audio input jack on your TV. In this case the center speaker shown is unnecessary.

Hinweis

Wenn Sie den Lautsprecher Ihres TV-Geräts als Center-Lautsprecher (C) verwenden, verbinden Sie die **CENTER PREOUT**-Buchse an diesem Gerät mit der Audio-Eingangsbuchse an Ihrem TV-Gerät. In diesem Fall ist der abgebildete Center-Lautsprecher nicht notwendig.

Connecting the speakers (VSX-D811S)

On the following page, a complete setup of eight speakers (including the subwoofer) is shown, but everyone's home setup will vary. Simply connect the speakers you have in the manner shown below. The receiver will work with just two stereo speakers (the front speakers in the diagram) but using at least three speakers is recommended, and a complete setup is best for surround sound. If you're not using a subwoofer, change the front speaker setting (see *Speaker setting* on page 67) to large.

Make sure you connect the speaker on the right to the right terminal and the speaker on the left to the left terminal. Also make sure the positive and negative (+/-) terminals on the receiver match those on the speakers.



Note

Use speakers with a nominal impedance of 8 Ω to 16 Ω .

Speaker terminals

- 1 Twist exposed wire strands together.
- 2 Loosen speaker terminal and insert exposed wire.
- 3 Tighten terminal.

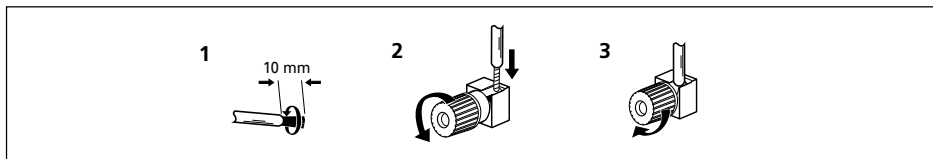

CAUTION: These speaker terminals can be under HAZARDOUS VOLTAGE. When you connect or disconnect the speaker cables, to prevent the risk of electric shock, do not touch uninsulated parts before disconnecting the power cord. H047 En

Anschluss der Lautsprecher (VSX-D811S)

Auf der folgenden Seite ist die volle Konfiguration mit sechs Lautsprechern (einschließlich dem Subwoofer) abgebildet, die jedoch je nach den jeweiligen Gegebenheiten vor Ort variieren kann. Schließen Sie einfach die vorhandenen Lautsprecher in der nachstehend beschriebenen Weise an. Der Receiver arbeitet zwar bereits mit zwei Stereolautsprechern (die Front-Lautsprecher in der Abbildung), doch der Einsatz von mindestens drei Lautsprechern wird empfohlen und eine volle Konfiguration ist für Surround-Klang am besten. Wenn Sie keinen Subwoofer verwenden, stellen Sie die Front-Lautsprecher (siehe *Einstellung der Lautsprecher* auf Seite 67) auf groß ein.

Achten Sie darauf, den Lautsprecher rechts mit der rechten Klemme und den Lautsprecher links mit der linken Klemme zu verbinden. Sorgen Sie außerdem dafür, dass die positiven und negativen (+/-) Klemmen am Receiver mit jenen der Lautsprecher übereinstimmen.



Hinweis

Verwenden Sie Lautsprecher mit einer Nennimpedanz von 8 Ω bis 16 Ω .

Lautsprecherklemmen

- 1 Verdrillen Sie die blanken Litzendrähte.
- 2 Lockern Sie die Lautsprecherklemme und schieben Sie den Litzendraht ein.
- 3 Ziehen Sie die Klemme an.

ACHTUNG: An diesen Lautsprecherklemmen kann eine GEFÄHRLICHE SPANNUNG anliegen. Beim Anschluss bzw. Trennen der Lautsprecherkabel dürfen Sie keine nicht isolierten Teile anfassen, bevor Sie das Netzkabeltrennen, um die Gefahr eines elektrischen Schlags zu vermeiden. H047 Ge

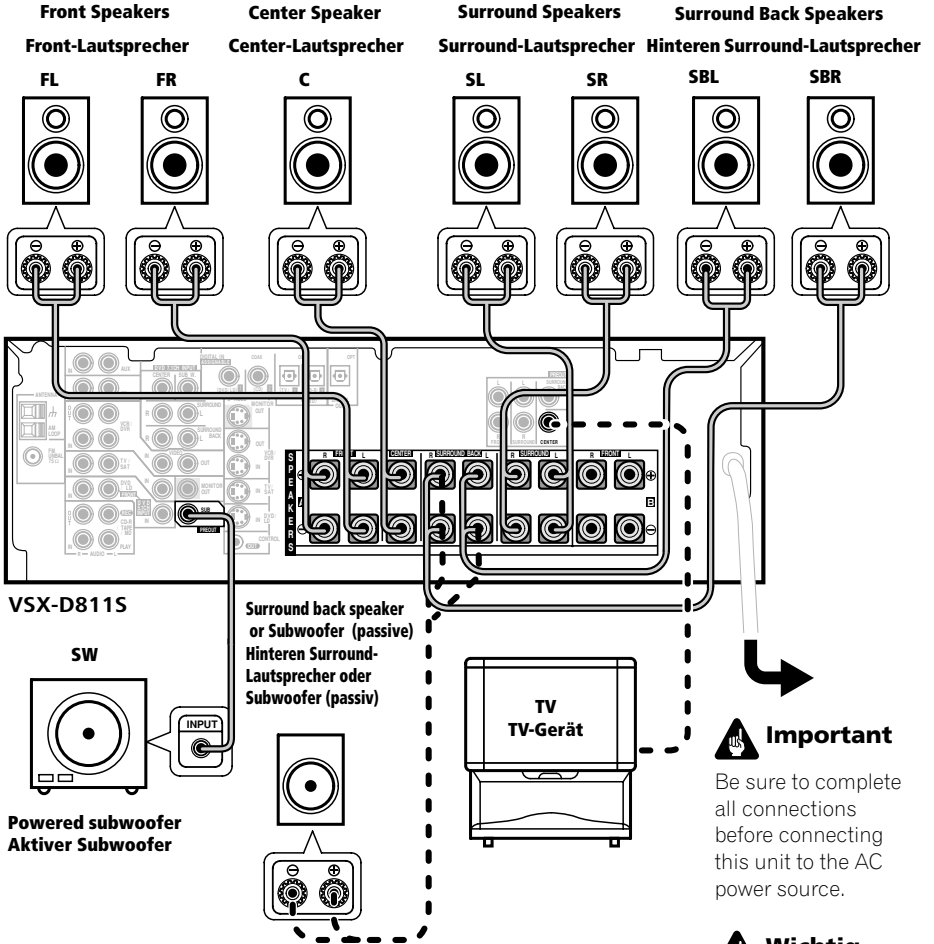
**Important**

Be sure to complete all connections before connecting this unit to the AC power source.

**Wichtig**

Stellen Sie unbedingt alle anderen Anschlüsse her, bevor Sie dieses Gerät mit der Stromquelle verbinden.



Note

- When using the speaker on your TV as the center speaker (**C**), connect the **CENTER PREOUT** jack on this unit to the audio input jack on your TV. In this case the center speaker shown is unnecessary.
- If you are using only one surround back speaker, connect the positive wire to the right channel (+) terminal, and the negative wire to the left channel (-) terminal (see illustration on page 16).
- If you select subwoofer (**SB SUBWF**) in the *Surround back speaker setting* (see page 68) you can hook up a subwoofer instead of speakers to the surround back speaker terminals. Connect the positive wire to the right channel (+) terminal, and the negative wire to the left channel (-) terminal (see illustration on page 16).



Caution

Make sure that all the bare speaker wire is twisted together and inserted fully into the speaker terminal. If any of the bare speaker wire touches the back panel it may cause the power to cut off as a safety measure. Use good quality speaker wire to connect the speakers to the receiver.



Hinweis

- Wenn Sie den Lautsprecher Ihres TV-Geräts als Center-Lautsprecher (**C**) verwenden, verbinden Sie die **CENTER PREOUT**-Buchse an diesem Gerät mit der Audio-Eingangsbuchse an Ihrem TV-Gerät. In diesem Fall ist der abgebildete Center-Lautsprecher nicht notwendig.
- Wenn Sie nur einen hinteren Surround-Lautsprecher verwenden, verbinden Sie den positiven Litzendraht mit der Klemme des rechten Kanals (+) und den negativen Litzendraht mit der Klemme des linken Kanals (-) (siehe Abbildung auf Seite 16).
- Wenn Sie in der *Einstellung der hinteren Surround-Lautsprecher* (siehe Seite 68) Subwoofer (**SB SUBWF**) wählen, können Sie anstelle von Lautsprechern einen Subwoofer an die Anschlussklemmen der hinteren Surround-Lautsprecher anschließen. Verbinden Sie den positiven Litzendraht mit der Klemme des rechten Kanals (+) und den negativen Litzendraht mit der Klemme des linken Kanals (-) (siehe Abbildung auf Seite 16).



Achtung

Achten Sie darauf, dass alle blanken Litzendrähte verdreht und vollständig in die Lautsprecherklemme geschoben werden. Wenn ein blanker Litzendraht mit der Rückplatte in Berührung kommt, wird die Stromversorgung möglicherweise als Sicherheitsmaßnahme unterbrochen. Verwenden Sie Litzendrähte guter Qualität, um die Lautsprecher an den Receiver anzuschließen.

A and B speaker systems

The receiver has two speaker systems: A and B. A is the main system supporting the full speaker setup. If you switch on both A and B speaker systems, only the front speakers and the subwoofer will be audible. No sound will come from the center, surround, or surround back speakers, but multi-channel sources will be down-mixed to the active speakers so no sound will be lost. Similarly, if you choose just the B system you'll only hear the front speakers connected to the B system and multi channel sources will be down-mixed to these two speakers.

Hints on speaker placement

Speakers are usually designed with a particular placement in mind. Some are designed to be floorstanding, while others should be placed on stands to sound their best. Some should be placed near a wall; others should be placed away from walls. We have provided a few tips on getting the best sound from your speakers (below), but you should also follow the guidelines on placement that the speaker manufacturer provided with your particular speakers to get the most out of them.

- Place the front left and right speakers at equal distances from the TV.
- When placing speakers near the TV, we recommend using magnetically shielded speakers to prevent possible interference, such as discoloration of the picture when the TV is switched on. If you do not have magnetically shielded speakers and notice discoloration of the TV picture, move the speakers farther away from the TV.
- Place the center speaker above or below the TV so that the sound of the center channel is localized at the TV screen.

A- und B-Lautsprechersysteme

Der Receiver hat zwei Lautsprechersysteme: A und B. A ist das Hauptsystem, das die volle Lautsprecherkonfiguration unterstützt. Wenn Sie sowohl das A- als auch das B-Lautsprechersystem einschalten, sind nur die Front-Lautsprecher und der Subwoofer zu hören. Center-, Surround- oder hintere Surround-Lautsprecher geben keinen Ton aus, doch Mehrkanal-Signalquellen werden auf die aktiven Lautsprecher heruntergemischt, sodass kein Klang verloren geht. Auch wenn Sie nur das B-System verwenden, hören Sie lediglich die Front-Lautsprecher, die an das B-System angeschlossen sind, und Mehrkanal-Signalquellen werden auf diese zwei Lautsprecher heruntergemischt.

Tipps zur Aufstellung der Lautsprecher

Lautsprecher sind normalerweise für eine bestimmte Aufstellung entworfen. Einige sind für ein Aufstellen am Boden entworfen, andere dagegen sollten für optimalen Klang auf Ständern stehen. Einige sollten in der Nähe einer Wand stehen, andere sollten einen gewissen Abstand zu Wänden haben. Wir geben Ihnen einige Tipps, wie Sie von Ihren Lautsprechern den besten Klang erhalten (siehe unten), doch Sie sollten auch den Herstellerrichtlinien für die Aufstellung Ihrer Lautsprecher folgen, um sie optimal zu nutzen.

- Stellen Sie die Front-Lautsprecher links und rechts in gleicher Entfernung vom TV-Gerät auf.
- Bei Aufstellung von Lautsprechern in der Nähe eines TV-Geräts empfiehlt sich die Verwendung magnetisch abgeschirmter Lautsprecher, um mögliche Störungen wie Farbverfälschungen auf dem Bildschirm zu vermeiden, wenn das TV-Gerät eingeschaltet ist. Wenn Sie keine magnetisch abgeschirmten Lautsprecher haben und eine Farbverfälschung des TV-Bildes feststellen, stellen Sie die Lautsprecher weiter vom TV-Gerät entfernt auf.
- Stellen Sie den Center-Lautsprecher über oder unter dem TV-Gerät auf, sodass der Klang des Mittelkanals beim TV-Bildschirm lokalisiert ist.



Caution

If you choose to install the center speaker on top of the TV, be sure to secure it with putty, or by other suitable means, to reduce the risk of damage or injury resulting from the speaker falling from the TV in the event of external shocks such as earthquakes.

- If possible, place the surround speakers slightly above ear level.
- Try not to place the surround speakers further away from the listening position than the front and center speakers. Doing so can weaken the surround sound effect.
- To achieve the best possible surround sound, install your speakers as shown below. Be sure all speakers are installed securely to prevent accidents and improve sound quality.

Overhead view of speaker set up (VSX-D711)

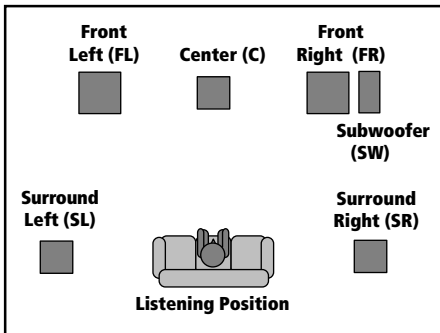

Achtung

Wenn Sie den Center-Lautsprecher auf das TV-Gerät stellen, müssen Sie ihn mit Kitt oder anderen entsprechenden Mitteln sicher fixieren, um das Risiko einer Beschädigung oder Verletzung zu verringern, falls die Gefahr droht, dass der Lautsprecher durch externe heftige Stöße wie z. B. ein Erdbeben vom TV-Gerät fällt.

- Bringen Sie die Surround-Lautsprecher möglichst etwas über Ohrenhöhe an.
- Vermeiden Sie es, die Surround-Lautsprecher weiter entfernt von der Hörposition aufzustellen als die Front- und Center-Lautsprecher. Dies kann nämlich den Surround-Klangeffekt beeinträchtigen.
- Für optimalen Surround-Klang stellen Sie Ihre Lautsprecher wie unten abgebildet auf. Achten Sie darauf, dass alle Lautsprecher sicher aufgestellt sind, um Unfälle zu vermeiden und die Klangqualität zu verbessern.

Ansicht der Lautsprecheraufstellung von oben (VSX-D711)

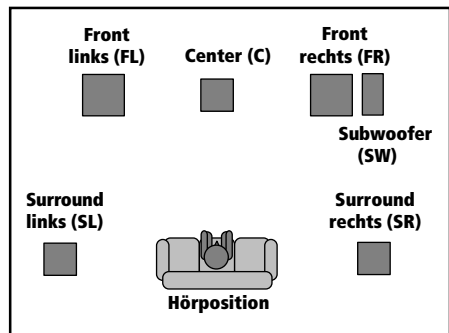

3-D view of speaker set up (VSX-D711)

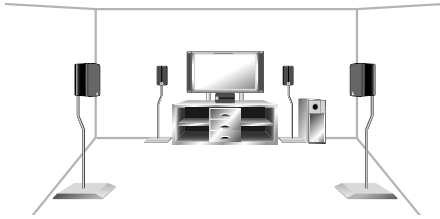

3-D-Ansicht der Lautsprecheraufstellung (VSX-D711)

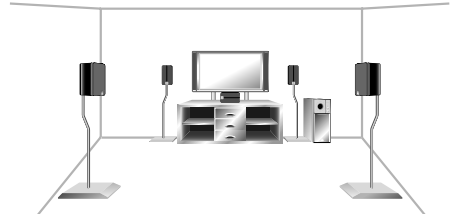

Overhead view of speaker set up (VSX-D811S)

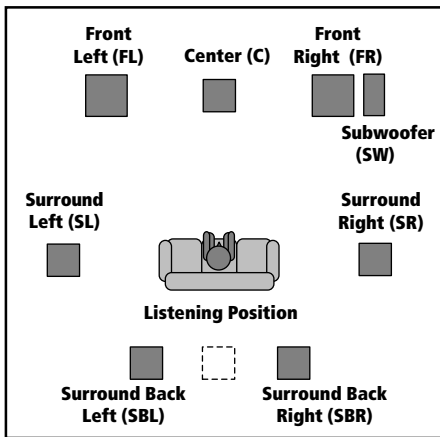

Ansicht der Lautsprecheraufstellung von oben (VSX-D811S)

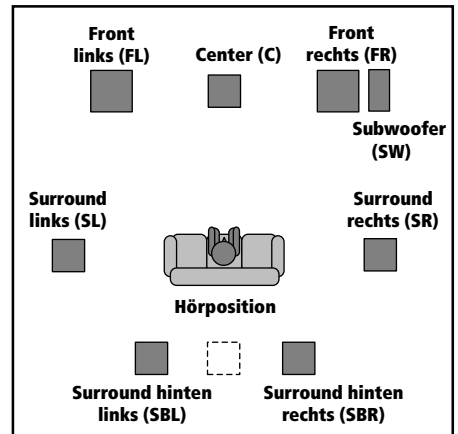

3-D view of speaker set up (VSX-D811S)



3-D-Ansicht der Lautsprecheraufstellung (VSX-D811S)



Connecting additional amplifiers (VSX-D811S only)

This receiver has more than sufficient power for any home use, however it is possible to add additional amplifiers to every channel. Make the connections shown below to add amplifiers to power your speakers. Always make sure that the receiver is switched off and unplugged from the wall outlet before making or changing any connections.

Note

The arrows indicate the direction of the audio signal.

Anschluss zusätzlicher Verstärker (nur VSX-D811S)

Die Leistung des Receivers ist zwar mehr als ausreichend für den Heimgebrauch, bietet aber dennoch die Möglichkeit zum Zuschalten weiterer Verstärker zu jedem Kanal. Stellen Sie die nachstehend abgebildeten Anschlüsse zum Zuschalten zusätzlicher Verstärker für Ihre Lautsprecher her. Achten Sie stets darauf, dass der Receiver ausgeschaltet und das Netzkabel aus der Steckdose gezogen ist, bevor Sie Anschlüsse herstellen oder ändern.

Hinweis

Die Pfeile geben die Richtung des Audiosignals an.

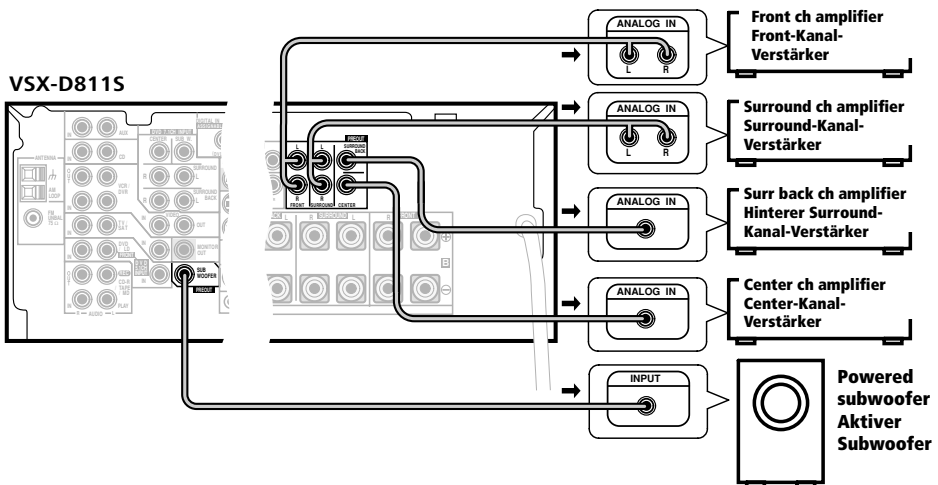

Note

- To hear sound only from the pre-outs, disconnect any speakers that are connected directly to the receiver.
- If you're not using a subwoofer, change the front speaker setting (see *Speaker setting* on page 67) to large.

Hinweis

- Um nur den Klang aus den Vorverstärkerausgängen zu hören, trennen Sie alle Lautsprecher, die direkt an den Receiver angeschlossen sind, vom System.
- Wenn Sie keinen Subwoofer verwenden, stellen Sie die Front-Lautsprecher (siehe *Einstellung der Lautsprecher* auf Seite 67) auf groß ein.

Operating other Pioneer components

By connecting a control cord (optional), you can point the remote controls of other Pioneer components at the receiver's remote sensor. The remote control signals are received by the remote sensor of this unit, and sent to the other devices via the **CONTROL OUT** terminal.

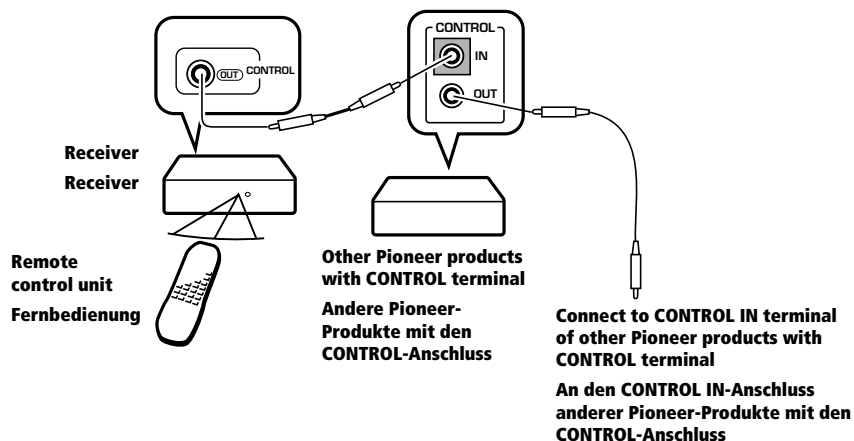

POWER-CORD CAUTION

Handle the power cord by the plug. Do not pull out the plug by tugging the cord and never touch the power cord when your hands are wet as this could cause a short circuit or an electric shock. Do not place the unit, a piece of furniture, etc., on the power cord, or pinch the cord. Never make a knot in the cord or tie it with other cords. The power cords should be routed such that they are not likely to be stepped on. A damaged power cord can cause a fire or give you an electrical shock. Check the power cord once in a while. When you find it damaged, ask your nearest Pioneer authorized service center or your dealer for a replacement.

Bedienung anderer Pioneer-Komponenten

Durch Anschließen eines Steuerkabels (optional) können Sie die Fernbedienungen anderer Pioneer-Komponenten auf den Fernbedienungssensor dieses Receivers richten. Sie können auch die Fernbedienung dieses Geräts verwenden, um einen DVD-Player von Pioneer anzusteuern. Die Fernbedienungssignale werden vom Fernbedienungssensor dieses Geräts empfangen und über den **CONTROL OUT**-Anschluss an die anderen Geräte gesendet.

VORSICHT MIT DEM NETZKABEL

Fassen Sie das Netzkabel immer am Stecker an. Ziehen Sie den Stecker niemals am Kabel selbst heraus, und fassen Sie das Netzkabel niemals mit nassen Händen an, da dies einen Kurzschluss oder einen Stromschlag verursachen kann. Stellen Sie das Gerät, Möbelstücke usw. nicht auf das Netzkabel und klemmen Sie das Kabel nicht ein. Machen Sie niemals einen Knoten in das Netzkabel und binden Sie es nicht mit anderen Kabeln zusammen. Netzkabel sollten so gelegt werden, dass niemand auf sie tritt. Ein beschädigtes Netzkabel kann einen Brand oder einen Stromschlag verursachen. Prüfen Sie das Netzkabel von Zeit zu Zeit. Sollte es beschädigt sein, wenden Sie sich an Ihre nächste autorisierte Pioneer-Kundendienststelle oder Ihren Händler, um es zu ersetzen.

Front panel

Frontplatte

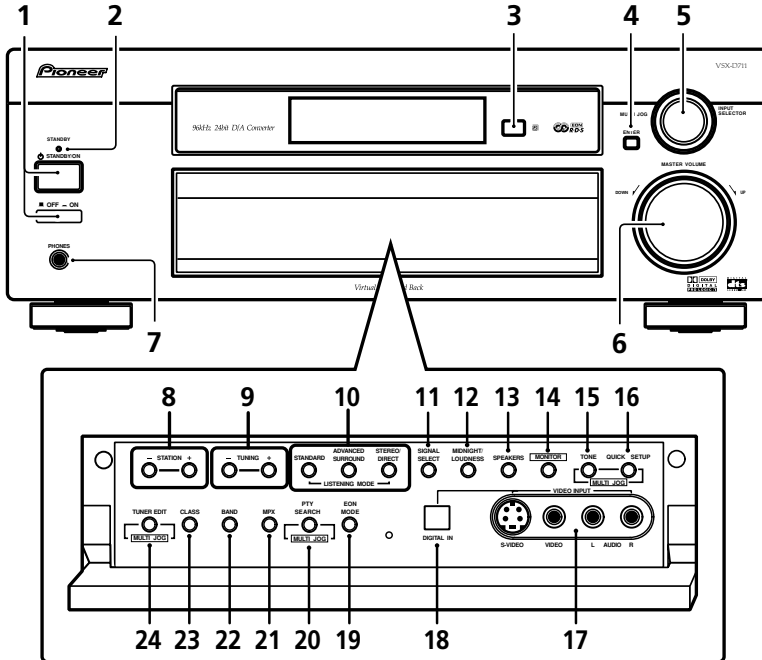

1 **STANDBY/ON-power** **OFF** **ON**
button

STANDBY/ON switches the receiver between on and standby. The power button switches the receiver off.

2 **STANDBY indicator**

Lights when the receiver is in standby.

3 **Remote sensor**

Receives the signals from the remote control.

4 **ENTER**

1 **STANDBY/ON-Netzaste** **OFF** **ON-Taste**

STANDBY/ON schaltet den Receiver ein oder auf Standby. Die Ein/Austaste schaltet den Receiver aus.

2 **STANDBY-Anzeige**

Leuchtet, wenn der Receiver auf Standby geschaltet ist.

3 **Fernbedienungssensor**

Empfängt die Signale der Fernbedienung.

4 **ENTER**

5 MULTI JOG/INPUT SELECTOR dial

The **MULTI JOG/INPUT SELECTOR** dial performs a number of tasks. Use it to select options after pressing **TONE CONTROL, QUICK SETUP, TUNER EDIT** or **PTY SEARCH**.

6 MASTER VOLUME**7 PHONES jack**

Use to connect headphones. When the headphones are connected, there is no sound output from the speakers.

8 STATION (+/-) buttons (pages 82–85)

Selects station presets when using the tuner.

9 TUNING buttons (pages 79–80)

Selects the frequency when using the tuner.

10 LISTENING MODE buttons**STANDARD** (pages 53, 59)

Press for Standard decoding and to switch between the various Pro Logic II options.

ADVANCED SURROUND (pages 55, 61)

Use to switch between the various surround modes.

STEREO/DIRECT (pages 53, 60)

Switches direct playback on or off. Direct playback bypasses the tone controls and channel levels for the most accurate reproduction of a source.

11 SIGNAL SELECT (pages 58, 64, 95)

Use to select between input signals.

12 MIDNIGHT/LOUDNESS (page 62)

Use Midnight when listening to movie soundtracks at low volume. Use Loudness to boost the bass and treble at low volume.

5 MULTI JOG/INPUT SELECTOR-Regler

Der **MULTI JOG/INPUT SELECTOR**-Regler dient für eine Reihe von Aufgaben. Wählen Sie mit ihm Optionen aus, nachdem Sie **TONE CONTROL, QUICK SETUP, TUNER EDIT** oder **PTY SEARCH** gedrückt haben.

6 MASTER VOLUME**7 PHONES-Buchse**

Für den Anschluss von Kopfhörern. Wenn Kopfhörer angeschlossen sind, geben die Lautsprecher keinen Ton aus.

8 STATION (+/-)-Tasten (Seite 82–85)

Selects station presets when using the tuner.

9 TUNING-Tasten (Seite 79–80)

Selects the frequency when using the tuner.

10 LISTENING MODE-Tasten**STANDARD** (Seite 53, 59)

Standard-Decodierung und Umschalten zwischen den verschiedenen Pro Logic II-Optionen.

ADVANCED SURROUND (Seite 55, 61)

Umschalten zwischen den verschiedenen Surround-Modi.

STEREO/DIRECT (Seite 53, 60)

Ein- oder Ausschalten der direkten Wiedergabe. Die direkte Wiedergabe umgeht die Klangfarbenregler und Kanalpegel für eine möglichst getreue Wiedergabe einer Signalquelle.

11 SIGNAL SELECT (Seite 58, 64, 95)

Wahl zwischen verschiedenen Eingangssignalen.

12 MIDNIGHT/LOUDNESS (Seite 62)

Hören von Filmsoundtracks bei geringer Lautstärke. Hervorhebung von Bass und Höhen bei geringer Lautstärke.

13 SPEAKERS

Use to cycle through the speaker system: **A → B → A+B**

14 MONITOR

Press to switch tape monitoring on/off.

15 TONE

Press this button to access the bass and treble controls, which you can then adjust with the **MULTI JOG/INPUT SELECTOR** dial.

16 QUICK SETUP

17 VIDEO INPUT (page 28)

18 DIGITAL IN (*VSX-D811S only*) (page 28)

19 EON MODE (pages 91–93)

Use to search for different programs that are transmitting traffic or news information (this search method is called EON).

20 PTY SEARCH (pages 89–90)

Use to search for different program types in RDS mode.

21 MPX (page 80)

Press to receive a radio broadcast in mono.

22 BAND (pages 79–81)

Switches between AM and FM radio bands.

23 CLASS (pages 82–85)

Switches between the three banks (classes) of station presets.

24 TUNER EDIT (pages 82–85)

Use for memorizing and naming stations.

13 SPEAKERS

Schaltet durch das Lautsprecher system: **A → B → A+B**

14 MONITOR

Ein/Ausschalten der Mithörkontrolle bei einer Kassette.

15 TONE

Drücken Sie diese Taste, um auf den Klangfarbenregler für Bass und Höhen zuzugreifen, die Sie dann mit dem **MULTI JOG/INPUT SELECTOR**-Regler einstellen können.

16 QUICK SETUP

17 VIDEO INPUT (Seite 28)

18 DIGITAL IN (*nur VSX-D811S*) (Seite 28)

19 EON MODE (Seite 91–93)

Suche nach verschiedenen Programmen, die Verkehrsdurchsagen oder Nachrichten ausstrahlen (diese Suchmethode wird als EON bezeichnet).

20 PTY SEARCH (Seite 89–90)

Suche nach verschiedenen Programmtypen im RDS-Modus.

21 MPX (Seite 80)

Durch Drücken der Taste wird eine Radiosendung in Mono empfangen.

22 BAND (Seite 79–81)

Umschalten zwischen den Empfangsbereichen AM und FM.

23 CLASS (Seite 82–85)

Umschalten zwischen den drei Datenbanken (Klassen) von Festsendern.

24 TUNER EDIT (Seite 82–85)

Speichern und Benennen von Sendern.

Display

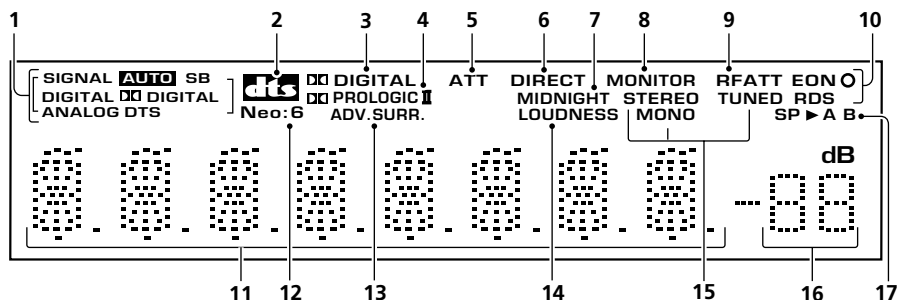

1 SIGNAL SELECT indicators

Lights to indicate the type of input signal assigned for the current component:

AUTO

Lights when AUTO signal select is on

SB (*VSX-D811S only*)

Depending on the source, this lights when a signal with surround back channel encoding is detected.

DIGITAL

Lights when a digital audio signal is detected.

□ DIGITAL

Lights when a Dolby Digital encoded signal is detected.

ANALOG

Lights when an analog signal is detected.

DTS

Lights when a source with DTS encoded audio signals is detected.

1 SIGNAL SELECT-Anzeigen

Leuchten zur Anzeige der Art des Eingangssignals, das der aktuellen Komponente zugeordnet ist:

AUTO

Leuchtet bei eingeschalteter AUTO-Signalwahl.

SB (*nur VSX-D811S*)

Je nach der Signalquelle leuchtet dies, wenn ein Signal mit hinterer Surround-Kanal-Codierung erkannt wird.

DIGITAL

Leuchtet, wenn ein digitales Audiosignal erkannt wird.

□ DIGITAL

Leuchtet, wenn ein Dolby Digital codiertes Signal erkannt wird.

ANALOG

Leuchtet, wenn ein analoges Signal erkannt wird.

DTS

Leuchtet, wenn eine Signalquelle mit DTS-Audiosignal erkannt wird.

2 DTS

When the Standard mode of the receiver is on, this lights to indicate decoding of a DTS signal.

3 DIGITAL

When the Standard mode of the receiver is on, this lights to indicate decoding of a Dolby Digital signal.

4 PRO LOGIC II

When the Standard mode of the receiver is on, this lights to indicate Pro Logic II decoding.

5 ATT

Lights when INPUT ATT is used to attenuate (reduce) the level of the analog input signal.

6 DIRECT

Lights when source direct playback is in use. This function bypasses all tone, balance, Advanced Surround, and Dolby Surround effects.

7 MIDNIGHT

Lights during Midnight listening.

8 MONITOR

Lights when **MONITOR** is selected (page 95).

9 RF ATT (page 80)

Lights when the **RF ATT** is on.

10 EON and

The  indicator lights to inform you that the currently tuned station carries the EON data service. When the EON mode is set, the **EON** indicator lights, but during actual reception of an EON broadcast the **EON** indicator will flash.

RDS

Lights when an RDS broadcast is received.

2 DTS

Wenn der Standardmodus des Receivers eingeschaltet ist, leuchtet dies zur Anzeige, dass ein DTS-Signal decodiert wird.

3 DIGITAL

Wenn der Standardmodus des Receivers eingeschaltet ist, leuchtet dies zur Anzeige, dass ein Dolby Digital-Signal decodiert wird.

4 PRO LOGIC II

Wenn der Standardmodus des Receivers eingeschaltet ist, leuchtet dies zur Anzeige von Prologic II-Decodierung.

5 ATT

Leuchtet, wenn INPUT ATT zur Dämpfung (Reduzierung) des Eingangssignalpegels verwendet wird.

6 DIRECT

Leuchtet, wenn bei einer Signalquelle die direkte Wiedergabe verwendet wird. Diese Funktion umgeht alle Klangfarben-, Balance-, Advanced Surround- und Dolby Surround-Effekte.

7 MIDNIGHT

Leuchtet während der Midnight-Hörfunktion.

8 MONITOR

Leuchtet bei Wahl von **MONITOR** (Seite 95).

9 RF ATT

Leuchtet bei eingeschaltetem **RF ATT** (siehe Seite 80).

10 EON &

Die -Anzeige leuchtet zur Information, dass der aktuell eingestellte Sender über den EON-Datenservice verfügt. Wenn der EON-Modus eingeschaltet ist, leuchtet die **EON**-Anzeige, doch während des tatsächlichen Empfangs einer EON-Sendung blinkt die **EON**-Anzeige.

RDS

Leuchtet bei Empfang einer RDS-Sendung.

11 Character display**12 Neo:6** (*VSX-D811S only*)

Lights during NEO:6 processing

13 ADV. SURR (Advanced Surround)

Lights when one of the Advanced Surround modes has been selected.

14 LOUDNESS

Lights when **LOUDNESS** has been selected.

15 TUNER indicators**STEREO:**

Lights when a stereo FM broadcast is being received in auto stereo mode.

MONO:

Lights when the mono mode is set using the **MPX** button.

TUNED:

Lights when a broadcast is being received.

16 Master volume level

Shows the overall volume level. **---dB** indicates the minimum level, and **-0 dB** indicates the maximum level.

Depending on your level settings for each channel, the maximum level can range between -10 dB and -0 dB.

17 Speaker indicator

Shows the speaker system currently in use.

11 Zeichendisplay**12 Neo:6 (VSX-D811S)**

Leuchtet während der NEO:6-Verarbeitung.

13 ADV. SURR (Advanced Surround)

Leuchtet, bei Wahl von einem der Advanced Surround-Hörmodi.

14 LOUDNESS

Leuchtet bei Wahl von **LOUDNESS**.

15 TUNER-Anzeigen**STEREO:**

Leuchtet bei Empfang einer FM-Stereosendung im automatischen Stereomodus.

MONO:

Leuchtet bei Einstellung des Monomodus mittels der **MPX**-Taste.

TUNED:

Leuchtet bei Empfang einer Sendung.

16 Gesamtlautstärkepegel (Master Volume)

Anzeige des Gesamtlautstärkepegels. **---dB** zeigt den Minimumpegel an und **-0 dB** zeigt den Maximalpegel an.

Je nach den von Ihnen gewählten Pegelinstellungen liegt der Maximalpegel zwischen -10dB und -0dB.

17 Lautsprecheranzeige

Anzeige des aktuell genutzten Lautsprechersystems.

Remote control

Fernbedienung

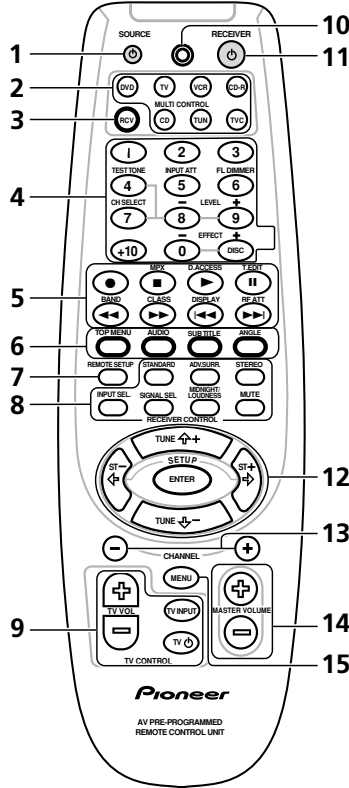

1 **SOURCE**
Press to turn on/off other components connected to the receiver.

2 **MULTI CONTROL buttons**
Press to select control of other components (see *Controlling the rest of your system* on pages 96–103).

1 **SOURCE**
Ein/Ausschalten anderer Komponenten, die an den Receiver angeschlossen sind.

2 **MULTI CONTROL-Tasten**
Wahl der Ansteuerung anderer Komponenten (siehe *Ansteuerung Ihres restlichen Systems* auf Seite 96–103).

3 RCV

Use to switch to the receiver controls on the remote control (ex. **INPUT ATT**, **FL DIMMER**). Also use this button to set up surround sound (pages 65, 77).

4 Number buttons/Receiver controls

Use the number buttons to directly select a radio frequency (page 81) or the tracks on a CD, DVD, etc.

DISC

The button's use depends on the component selected (listed on page 105).

Receiver Controls

Press the **RCV** button first to access the functions above the number buttons. The display flashes when it isn't possible to use a function.

TEST TONE (pages 77–78)

Sounds the test tone when setting up the surround sound of the receiver.

INPUT ATT

Attenuates (lowers) the level of an analog input signal to prevent distortion.

FL DIMMER

Dims or brightens the display.

CH SELECT (page 78)

Selects a speaker when setting up the surround sound of the receiver.

LEVEL +/- (page 78)

Adjusts the levels of the surround sound of the receiver.

3 RCV

Umschalten auf die Receiver-Steuertasten an der Fernbedienung (z. B. **INPUT ATT**, **FL DIMMER**). Verwenden Sie diese Taste auch für die Einstellung des Surround-Klangs (Seite 65, 77).

4 Zifferntasten/Receiver-Steuertasten/ENTER

Wählen Sie mit den Zifferntasten direkt eine Radiofrequenz (Seite 81) oder die Titel auf einer CD, DVD, usw.

DISC

Die Verwendung der Taste hängt von der gewählten Komponente ab (Liste auf Seite 105).

Receiver-Steuertasten

Drücken Sie zuerst auf die **RCV**-Taste, um auf die Funktionen über den Zifferntasten zuzugreifen. Das Display blinkt, wenn die Nutzung einer Funktion nicht möglich ist.

TEST TONE (Seite 77–78)

Aufrufen der Testtöne, wenn der Surround-Klang des Receivers eingestellt wird.

INPUT ATT

Dämpft (verringert) den Pegel des analogen Eingangssignals, um Verzerrungen vorzubeugen.

FL DIMMER

Verdunkeln oder Aufhellen das Display.

CH SELECT (Seite 78)

Wahl eines Lautsprechers bei Einstellung des Surround-Klangs des Receivers.

LEVEL +/- (Seite 78)

Einstellen der Surround-Klangpegel des Receivers.

EFFECT +/- buttons (page 61)

Adds or subtracts the amount of effect with different advanced listening modes (except 5 or 6 Ch Stereo and Virtual SB).

5 Component/Tuner controls

The main buttons (▶, ■, etc.) are used to control a component after you have selected it using the **MULTI CONTROL** buttons. The tuner/DTV controls above these buttons can be accessed after you have selected the corresponding **MULTI CONTROL** button (**TUNER** or **DVD** (when connected to DTV)).

MPX (page 80)

Switches between stereo and mono reception of FM broadcasts. If the signal is weak then switching to mono will improve the sound quality. Also acts as a stop button for CDs, tapes, or DVDs.

D. ACCESS (pages 80–81)

After pressing, you can access a radio station directly using the number buttons.

T. EDIT (pages 82–85)

Use for memorizing and naming stations.

BAND (pages 79–81)

Switches between the tuner AM and FM bands.

CLASS (pages 82–85)

Switches between the three banks (classes) of radio station presets.

DISPLAY

Use to switch the display between tuner displays (including RDS information).

EFFECT +/- buttons (Seite 61)

Erhöhen oder Vermindern des Effektniveaus von verschiedenen Klangmodi oder Advanced Hörmodi (außer 5- oder 6-Kanal Stereo und Virtual SB).

5 Komponenten-/Tuner-Steuertasten

Die Haupttasten (▶, ■, usw.) dienen zur Ansteuerung einer Komponente, nachdem Sie sie mit den **MULTI CONTROL**-Tasten gewählt haben. Auf die Tuner-/DVD-Steuertasten über diesen Tasten können Sie zugreifen, nachdem Sie die entsprechende **MULTI CONTROL**-Taste gewählt haben (**TUNER** oder **DVD** (bei Anschluss an DTV)).

MPX (Seite 80)

Umschalten zwischen automatischem Stereo- und Monoempfang von FM-Sendungen. Bei schwachem Signal verbessert ein Umschalten auf Mono die Klangqualität. Dient auch als Stopptaste für CDs, Kassetten oder DVDs.

D. ACCESS (Seite 80–81)

Nach Drücken dieser Taste können Sie mithilfe der Zifferntasten direkt auf einen Radiosender zugreifen.

T. EDIT (Seite 82–85)

Speichern und Benennen von Sendern.

BAND (Seite 79–81)

Umschalten zwischen den Empfangsbereichen AM und FM, wenn der Tuner gewählt ist.

CLASS (Seite 82–85)

Umschalten zwischen den drei Datenbanken (Klassen) von Festsendern.

DISPLAY

Umschalten des Displays zwischen verschiedenen Tuner-Displays (einschließlich RDS-Informationen).

RF ATT(page 80)

Use to lower the input level of a radio signal that is too powerful or contains interference that causes the sound to distort.

6 DVD controls (Press DVD first to access)

These controls will also function as DTV controls, depending on the component you've selected.

TOP MENU

Displays the disc 'top' menu of a DVD.

AUDIO

Changes the audio language or channel.

SUBTITLE

Displays/changes the subtitles included in multilingual DVD-Video discs.

ANGLE

Switches camera angles on discs with multi-angle scenes.

7 REMOTE SETUP (pages 96–103)

Press this button to set up the remote control to control other components.

8 RECEIVER CONTROL buttons**STANDARD** (pages 53, 59)

Press to switch between the various Dolby/DTS modes.

ADV. SURR. (pages 55, 61)

Use to switch between the various surround modes.

STEREO (pages 53, 60)

Switches direct playback on or off. Direct playback bypasses the tone controls and channel levels for the most accurate reproduction of a source.

RF ATT (Seite 80)

Reduzierung des Eingangspegels eines Radiosignals, das zu stark oder gestört ist und beim Receiver deshalb eine Klangverzerrung verursacht.

6 DVD-Ansteuerung (Für Zugriff zuerst auf DVD drücken)

Diese Steuertasten dienen je nach gewählter Komponente auch als DTV-Steuertasten.

TOP MENU

Anzeige des „obersten“ Discmenüs einer DVD.

AUDIO

Ändern der Audiosprache oder des Audiokanals.

SUBTITLE

Anzeige/Ändern der Untertitel auf mehrsprachigen DVD-Videodiscs.

ANGLE

Ändern von Kamerablickwinkeln auf Discs mit Szenen, die aus mehreren Blickwinkeln aufgezeichnet wurden.

7 REMOTE SETUP (Seite 96–103)

Drücken Sie auf diese Taste, um die Fernbedienung auf die Ansteuerung anderer Komponenten einzustellen.

8 RECEIVER CONTROL-Tasten**STANDARD** (Seite 53, 59)

Umschalten zwischen den verschiedenen Dolby/DTS-Modi.

ADV. SURR. (Seite 55, 61)

Umschalten zwischen den verschiedenen Surround-Modi.

STEREO (Seite 53, 60)

Ein- oder Ausschalten der direkten Wiedergabe. Die direkte Wiedergabe umgeht die Klangfarbenregler und Kanalpegel für eine möglichst getreue Wiedergabe einer Signalquelle.

INPUT SEL

Use to select the input source.

SIGNAL SEL (pages 58, 64, 95)

Use to select between input signals.

MIDNIGHT/LOUDNESS (page 62)

Switches to Midnight or Loudness listening.

MUTE

Mutes the sound (or restores the sound if it has been muted).

9 TV control buttons

These buttons are dedicated to control the TV assigned to the **TVC** button. Thus if you only have one TV to hook up to this system assign it to the **TVC MULTI CONTROL** button. If you have two TVs, assign the main TV to the **TVC** button.

TV VOL +/-

Use to adjust the volume on your TV.

TV INPUT

Use select the TV function.

TV

Use to turn on/off the power of the TV.

INPUT SEL

Zur Wahl der Eingangsquelle.

SIGNAL SEL (Seite 58, 64, 95)

Wahl zwischen verschiedenen Eingangssignalen.

MIDNIGHT/LOUDNESS (Seite 62)

Umschalten auf Midnight- oder Loudness-Hörfunktion.

MUTE

Stummschalten des Tons (oder stellt den Ton nach einer Stummschaltung wieder her).

9 TV-Steuertasten

Diese Tasten dienen ausschließlich zur Ansteuerung des TV-Geräts, das der **TVC**-Taste zugeordnet ist. Wenn Sie an dieses System nur ein TV-Gerät anschließen, sollten Sie es daher der **TVC MULTI CONTROL**-Taste zuordnen. Wenn Sie zwei TV-Geräte haben, ordnen Sie das TV-Hauptgerät der **TVC**-Taste zu.

TV VOL +/-

Einstellen der Lautstärke Ihres TV-Geräts.

TV INPUT

Zur Wahl der TV-Funktion.

TV

Ein/Ausschalten der Stromversorgung des TV-Geräts.

10 LED DISPLAY

This display flashes when a command is sent from the remote control.

11 RECEIVER 

This switches between standby and on for this receiver.

12     **(TUNE/ST +/-) /ENTER**

Use the arrow buttons when setting up your surround sound system (see pages 65–76). Also used to control DVD menus/options and for deck 1 of a double cassette deck player. Use the **TUNE +/-** buttons to find radio frequencies and use **ST +/-** to find preset stations (pages 82–85).

13 CHANNEL +/-

Select radio station presets. Also skip tracks backward or forward on CDs, DVDs, etc.

14 MASTER VOLUME +/-

Use to set the listening volume.

15 MENU button

Displays the disc menu of DVD-Video discs. It also displays TV and DTV menus.

10 LED DISPLAY

Dieses Display blinkt, wenn die Fernbedienung einen Befehl sendet.

11 RECEIVER 

Schaltet den Receiver ein oder auf Standby.

12     **(TUNE/ST +/-) /ENTER**

Diese Pfeiltasten werden bei der Einstellung Ihres Surround-Klangsystems verwendet (siehe Seite 65–76). Diese Tasten dienen auch zum Ansteuern der DVD-Menüs/Optionen und für Deck 1 eines Doppelkassettedecks. Verwenden Sie die. Mit den **TUNE +/-** Tasten können Sie Radiofrequenzen suchen. Mit den **ST +/-** Tasten können Sie Festsender wählen (Seite 82–85).

13 CHANNEL +/-

Wahl von Festsendern. Auch zum Überspringen von Titeln vor- und rückwärts auf CDs, DVDs, usw.

14 MASTER VOLUME +/-

Einstellung der Lautstärke.

15 MENU-Taste

Anzeige des Disc-Menüs von DVD-Videodiscs. Außerdem Anzeige von TV- und DTV-Menüs.

Introduction to Sound Modes

There are three basic sound options: Stereo/Direct, Standard or Advanced Surround.

Stereo/Direct

When you select **STEREO** or **DIRECT**, you will hear the source through just the front left and right speakers (and possibly your subwoofer depending on your speaker settings). Dolby Digital and DTS multi-channel sources are downmixed to stereo.

In **STEREO**, you'll hear the audio with your surround settings and you can still use the Midnight, Loudness, and Tone control functions.

With **DIRECT**, you will bypass all effects and surround settings so that the audio remains as close to the source audio signal as possible.



Note

If you switch on Midnight listening, Loudness, or the Tone controls when **DIRECT** is selected, the receiver automatically switches to **STEREO**.

Standard mode

The standard mode will decode Dolby Digital, DTS, or Dolby Surround sources automatically. The other surround sound options (next column) can add multi-channel sound to regular stereo sources.

You can identify Dolby Digital software by the

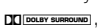

or  marks. Most Dolby Surround software is marked , but unmarked software may also incorporate Dolby Surround. Depending on the source, the *6.1 channel setting* (page 69), and the sound mode you have selected, you may not get sound from the surround back speakers in your setup. For more on this, refer to the table on the page 56.

Einleitung zu Klangmodi

Es gibt drei grundlegende Klangoptionen: Stereo/Direct, Standard oder Advanced Surround.

Stereo/Direct

Wenn Sie **STEREO** oder **DIRECT** wählen, hören Sie die Signalquelle nur aus den Front-Lautsprechern links und rechts (und je nach Ihren Lautsprechereinstellungen möglicherweise aus dem Subwoofer). Dolby Digital und DTS Mehrkanal-Signalquellen werden auf Stereo heruntergemischt. Bei **STEREO** werden die Audiosignale entsprechend den Surround-Konfigurations-einstellungen wiedergegeben und Sie können nach wie vor Midnight-Hörfunktion, Loudness-Hörfunktion und die Klangfarbenregler-Funktionen einsetzen.

Wenn Sie **DIRECT** wählen, umgehen die Audiosignale die Klangfarbenregler und Kanalpegel für eine möglichst getreue Wiedergabe einer Signalquelle.





Hinweis

Wenn Sie die Midnight-Hörfunktion, Loudness oder die Klangregler einschalten, während **DIRECT** gewählt ist, schaltet der Receiver automatisch auf **STEREO**.

Standardmodi

Der Standardmodus decodiert Dolby Digital-, DTS- oder Dolby Surround-Signalquellen automatisch. Die anderen Surround-Klangoptionen (nächste Spalte) können auch herkömmlichen Stereosignalquellen Mehrkanal-Klang verleihen.

Sie können Dolby Digital-Software an den Logos  oder  erkennen. Der Großteil von Dolby Surround-Software ist mit  gekennzeichnet, doch nicht gekennzeichnete Software kann ebenfalls Dolby Surround enthalten. Je nach Signalquelle, *Einstellung von 6.1-Kanal* (Seite 69) und dem gewählten Klangmodus geben die hinteren Surround-Lautsprecher in Ihrem System möglicherweise keinen Ton aus. Weitere Informationen dazu finden Sie in der Tabelle auf Seite 56.

Choose one of the following to add depth to a 2 channel source:

Pro Logic

This mode gives 4.1 channel surround sound. It is less sensitive to the quality of the source material, so may be useful when Pro Logic II Movie/ Music modes don't give good results.

Pro Logic II Movie

This mode gives 5.1 channel surround sound. It is suitable for movies, especially those recorded in Dolby Surround. The channel separation and movement of surround effects is comparable to Dolby Digital 5.1.

Pro Logic II Music

This mode gives 5.1 channel surround sound and is suitable for music. The surround effect is more enveloping than Pro Logic II Movie.

Neo:6 Cinema

VSX-D811S only

This mode gives 6.1 channel surround sound and is suitable for movies. The Neo:6 Cinema mode delivers good channel separation for movie soundtracks.

Neo:6 Music

VSX-D811S only

This mode gives 6.1 channel surround sound and is suitable for music. The Neo:6 Music mode plays the stereo source as is through the front left/right speakers, and generates a natural, ambient surround and center sound.

Wählen Sie eine der folgenden Möglichkeiten, um einer 2-Kanal-Signalquelle Klangtiefe zu verleihen:

Pro Logic

Mit diesem Modus erhalten Sie 4.1-Kanal Surround-Klang. Er ist bezüglich der Qualität des Signalquellenmaterials weniger empfindlich und ist daher nützlich, wenn Pro Logic II Movie/Music-Modi keine guten Resultate erzielen.

Pro Logic II Movie

Mit diesem Modus erhalten Sie 5.1-Kanal Surround-Klang. Er eignet sich für Filme, vor allem jene, die mit Dolby Surround aufgezeichnet wurden. Die Kanaltrennung und die Bewegung der Surround-Effekte lassen sich mit Dolby Digital 5.1 vergleichen.

Pro Logic II Music

Mit diesem Modus erhalten Sie 5.1-Kanal Surround-Klang und er eignet sich für Musik. Der Surround-Effekt ist allumfassender als Pro Logic II Movie.

Neo:6 Cinema (nur VSX-D811S)

Dieser Modus bietet 6.1-Kanal Surround-Klang und eignet sich für Filme. Der Modus NEO:6 Cinema bietet gute Kanaltrennung bei Filmsoundtracks.

Neo:6 Music (nur VSX-D811S)

Dieser Modus bietet 6.1-Kanal Surround-Klang und eignet sich für Musik. Der Modus Neo:6 Music gibt die Stereosignalquelle unverändert über die Front-Lautsprecher links und rechts wieder und erzeugt einen natürlich Raumsurround- und Center-Klang.

Advanced Surround modes

These are designed to be used with multi-channel surround sound audio/visual sources (like DVDs and LDs). Most Advanced Surround modes are designed to be used with film soundtracks, but some modes are also suited for music sources. Try different settings with various soundtracks to see which you like.



Note

Depending on the source, the *6.1 channel setting* (page 69), and the sound mode you have selected, you may not get sound from the surround back speakers in your setup. For more on this, refer to the table on the next page.

Movie

Simulates the relaxed environment of a movie theater, and is suitable for watching movies.

Music

Simulates the acoustic environment of a large concert hall and is suitable for music or musical sources.

Virtual Surround Back (VIRTL SB)

The Virtual Surround Back effect simulates surround channel listening like Dolby Digital Surround EX or DTS-ES, giving the impression that there is a surround back speaker in your system when listening to a 5.1 channel source.

Advanced Surround-Modi

Diese sollten mit audio/visuellen Mehrkanal-Surround-Klangquellen (wie DVDs und LDs) verwendet werden. Die meisten Advanced Surround-Modi sind speziell für Film-Soundtracks entworfen, doch einige Modi eignen sich auch für Musikquellen. Probieren Sie bei mehreren Soundtracks verschiedene Einstellungen, um herauszufinden, was Ihnen am besten zusagt.



Hinweis

Je nach Signalquelle, *Einstellung von 6.1-Kanal* (Seite 69) und dem gewählten Klangmodus geben die hinteren Surround-Lautsprecher in Ihrem System möglicherweise keinen Ton aus. Näheres hierzu finden Sie in der Tabelle auf der nächsten Seite.

Movie

Simuliert die entspannte Umgebung eines Kinos und eignet sich für Filme auf Signalquellen.

Music

Simuliert die akustische Umgebung eines großen Konzertsaals und eignet sich für Musik oder Musikquellen.

Virtual Surround Back (VIRTL SB)

Der Virtual Surround Back-Effekt simuliert Surround-Klang wie Dolby Digital Surround EX oder DTS-ES und vermittelt dadurch beim Hören einer 5.1-Kanal-Signalquelle den Eindruck, dass Ihr System auch über einen hinteren Surround-Lautsprecher verfügt.

Expanded

This mode is especially designed to give sound depth to stereo sources, and lets you hear two-channel (stereo) signals as simulated multi-channel surround sound. Use with Dolby Pro Logic for a stereo surround effect. You can also use with Dolby Digital sources for a wider stereo field than the Standard modes.

5-Channel Stereo

VSX-D711

This can be selected to give multi-channel sound to a stereo source, using all of the speakers in your setup.

6-Channel Stereo

VSX-D811S

This can be selected to give multi-channel sound to a stereo source, using all of the speakers in your setup.

Expanded

Dieser Modus ist speziell dafür entworfen, Stereosignalquellen Klangtiefe zu verleihen und Sie hören mit ihm Zwei-Kanal-Signale (Stereosignale) als simulierten Mehrkanal-Surroundklang. Verwenden Sie diesen Modus bei Dolby Pro Logic, um einen Stereo-Surround-Effekt zu erhalten. Sie können den Modus auch bei Dolby Digital-Signalquellen verwenden, um ein größeres Stereofeld als mit den Standardmodi zu erzielen.

5-Kanal-Stereo (VSX-D711)

Dieser Modus kann gewählt werden, um einer Stereosignalquelle durch Einsatz aller Lautsprecher in Ihrem System Mehrkanal-Klang zu verleihen.

6-Kanal-Stereo (VSX-D811S)

Dieser Modus kann gewählt werden, um einer Stereosignalquelle durch Einsatz aller Lautsprecher in Ihrem System Mehrkanal-Klang zu verleihen.

Type of source	6.1 ch. setting	Standard	Advanced Movie/Music	Virtual SB	Expanded	6 Ch. Stereo
DTS-ES/Dolby Digital Surround EX encoded multi-channel sources with 6.1 surround	Auto	√	√		√	√
	Fix	√	√		√	√
Dolby Digital/DTS encoded multi-channel sources with stereo surround	Auto					√
	Fix	√	√		√	√
Dolby Digital/DTS encoded multi-channel sources with mono surround, Stereo sources	Auto					√
	Fix		√			√
Analog 2-channel (stereo) source	Auto					√
	Fix		√			√

**Note**

- The checkmark (√) indicates when sound will be output from the surround back speaker(s).
- See the *6.1 channel setting* on page 69 to select between **AUTO** or **FIX**.

Art von Signalquelle	6.1-Kanal-Einstellung	Standard	Advanced Movie/Music	Virtual SB	Expanded	6-Kanal-Stereo
DTS-ES/Dolby Digital Surround EX codierte Mehrkanal-Signalquellen mit 6.1-Surround	Auto	√	√		√	√
	Fest	√	√		√	√
Dolby Digital/DTS codierte Mehrkanal-Signalquellen mit Stereo-Surround	Auto					√
	Fest	√	√		√	√
Dolby Digital/DTS codierte Mehrkanal-Signalquellen mit Mono-Surround, Stereosignalquellen	Auto					√
	Fest		√			√
Analoge 2-Kanal-(Stereo)-Signalquellen	Auto					√
	Fest		√			√



Hinweis

- Die Prüfmarkierung (√) zeigt an, wann der (die) hintere(n) Surround-Lautsprecher Klang ausgibt (ausgeben).
- Siehe *Einstellung von 6.1-Kanal* auf Seite 69, wie man **AUTO** oder **FIX** wählt.

Choosing the input signal

You need to hook up a component to both analog and digital inputs on the rear of the receiver to select between input signals.

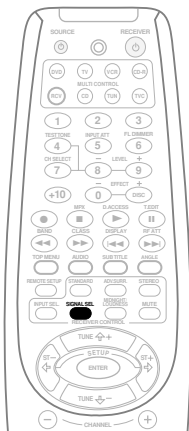

- Press **SIGNAL SEL (SIGNAL SELECT)** to select the input signal corresponding to the source component.

Each press switches between **AUTO**, **DVD 5.1 ch/DVD 7.1ch**, **ANALOG** and **DIGITAL**. The default is **AUTO**.

DVD 5.1ch (VSX-D711) and **DVD 7.1ch** (VSX-D811S) will only appear when **DVD/LD** is selected using the remote or the **MULTI JOG/INPUT SELECTOR** dial on the front panel.

When set to **DIGITAL**, **DD DIGITAL** lights when a Dolby Digital signal is input, and **DTS** lights when a DTS signal is input.

Wahl des Eingangssignals

Sie müssen eine Komponente sowohl an die analogen als auch die digitalen Eingänge auf der Rückseite des Receivers anschließen, um zwischen den Eingangssignalen wählen zu können.

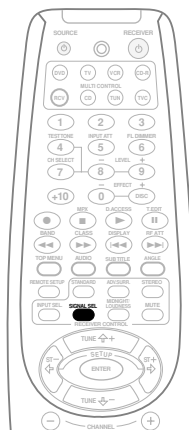

- Drücken Sie auf **SIGNAL SEL (SIGNAL SELECT)**, um das Eingangssignal entsprechend der Signalquellen-Komponente zu wählen.

Jedes Drücken schaltet zwischen **AUTO**, **DVD 5.1 ch/DVD 7.1 ch**, **ANALOG** und **DIGITAL**. Die Standardeinstellung ist **AUTO**.

DVD 5.1ch (VSX-D711) und **DVD 7.1ch** (VSX-D811S) erscheinen nur, wenn **DVD/LD** mittels der Fernbedienung oder des **MULTI JOG/INPUT SELECTOR**-Reglers an der Frontplatte gewählt wird.

Bei Einstellung von **DIGITAL** leuchtet **DD DIGITAL**, wenn ein Dolby Digital-Signal eingegeben wird, und **DTS** leuchtet, wenn ein DTS-Signal eingegeben wird.

Note

- This receiver can only play back Dolby Digital, PCM (32kHz, 44kHz, 48kHz, and 96 kHz) and DTS digital signal formats. With other digital signal formats, set to **ANALOG**.
- You may get digital noise when a LD or CD player compatible with DTS is playing an analog signal. To prevent noise, make the proper digital connections (page 22) and set the signal input to **DIGITAL**.
- Some DVD players don't output DTS signals. For more details, refer to the instruction manual supplied with your DVD player.

Hinweis

- Dieser Receiver kann nur die digitalen Signalformate Dolby Digital, PCM (32 kHz, 44 kHz, 48 kHz und 96 kHz) und DTS wiedergeben. Bei anderen digitalen Signalformaten stellen Sie bitte **ANALOG** ein.
- Bei der Wiedergabe eines analogen Signals durch einen mit DTS kompatiblen LD- oder CD-Player entsteht möglicherweise digitales Rauschen. Um das Rauschen zu verhindern, stellen Sie bitte die korrekten digitalen Anschlüsse her (Seite 22) und stellen den Signaleingang auf **DIGITAL** ein.
- Einige DVD-Player geben keine DTS-Signale aus. Lesen Sie weitere Einzelheiten in der Bedienungsanleitung Ihres DVD-Players nach.

Listening to multi-channel playback

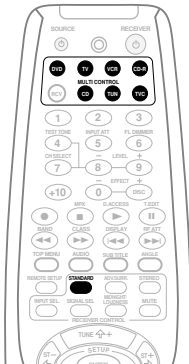

- 1 Switch on the playback component.
- 2 Select the source you want to playback. Use the **MULTI CONTROL** buttons on the remote (or **MULTI JOG/INPUT SELECTOR** dial on the front panel).

Mehrkanal-Wiedergabe hören

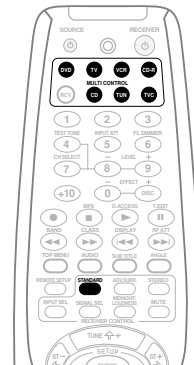

- 1 Schalten Sie die Wiedergabekomponente ein.
- 2 Wählen Sie die Signalquelle, die Sie wiedergeben möchten. Verwenden Sie die **MULTI CONTROL**-Tasten an der Fernbedienung (oder den **MULTI JOG/INPUT SELECTOR**-Regler an der Frontplatte).

3 Press STANDARD.

If the source is Dolby Digital, DTS or Dolby Surround encoded, the proper decoding format will automatically be selected and shows in the display.

If you are listening to a two channel source, each press changes the display as follows:

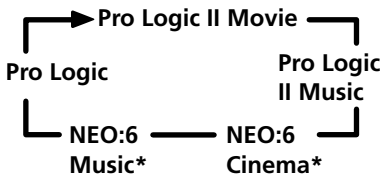

* *VSX-D811S only*

Refer to pages 53–54 for more details about each mode.

4 Start playback of the component you selected in step 1.

Using Stereo/Direct

When you select **STEREO** or **DIRECT**, you will hear the source through just the front left and right speakers (and possibly your subwoofer depending on your speaker settings). Dolby Digital and DTS multichannel sources are downmixed to stereo. See page 53 for more on these modes.

- **Press STEREO (STEREO/DIRECT on the front panel) repeatedly to switch between the two options.**

3 Drücken Sie auf STANDARD.

Wenn die Signalquelle mit Dolby Digital, DTS oder Dolby Surround codiert ist, wird das korrekte Decodierungsformat automatisch gewählt und im Display angezeigt.

Wenn Sie eine Zwei-Kanal-Signalquelle hören, ändert jedes Drücken das Display wie folgt:

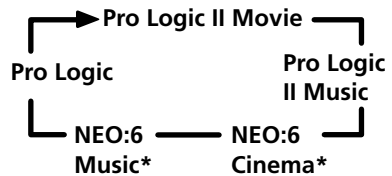

* *Nur VSX-D811S*

Auf Seite 53–54 finden Sie weitere Informationen über die einzelnen Modi.

4 Starten Sie die Wiedergabe der in Schritt 1 gewählten Komponente.

Verwendung von Stereo/Direct

Wenn Sie **STEREO** oder **DIRECT** wählen, hören Sie die Signalquelle nur aus den Front-Lautsprechern links und rechts (und je nach Ihren Lautsprechereinstellungen möglicherweise aus dem Subwoofer). Dolby Digital und DTS Mehrkanal-Signalquellen werden auf Stereo heruntergemischt. Auf Seite 53 finden Sie weitere Informationen über die einzelnen Modi.

- **Drücken Sie wiederholt auf STEREO (STEREO/DIRECT an der Frontplatte), um zwischen den zwei Optionen zu schalten.**

 **Note**

If you switch on Midnight listening, Loudness, or the Tone controls when **DIRECT** is selected, the receiver automatically switches to **STEREO**.

 **Hinweis**

Wenn Sie die Midnight-Hörfunktion, Loudness oder die Klangfarbenregler einschalten, während **DIRECT** gewählt ist, schaltet der Receiver automatisch auf **STEREO**.

Using Advanced Surround

When you select one of the Advanced surround options, Dolby Pro Logic, Dolby Digital and DTS decoding is done automatically corresponding to the input signal. Use Advanced surround to add effects to the surround sound.

- **Press ADV.SURR. (ADVANCED SURROUND) repeatedly to cycle the sound options.**

Each press changes the display as follows:

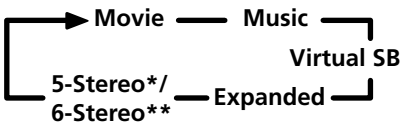

* VSX-D711

** VSX-D811S

Refer to pages 55–56 for more details about each surround effect.

 **Note**

The Advanced surround effects can be adjusted in the range of 10 to 90 (the default setting is 70) by pressing **RCV** then pressing **EFFECT +/-**. The effect level can be set for each Advanced surround mode. The Standard mode cannot be changed.

Verwendung von Advanced Surround

Wenn Sie eine der Advanced Surround-Optionen wählen, erfolgt die Decodierung von Dolby Pro Logic, Dolby Digital und DTS automatisch entsprechend dem Eingangssignal. Verwenden Sie Advanced Surround, um Effekte zum Surround-Klang hinzuzufügen.

- **Drücken Sie wiederholt auf ADV.SURR. (ADVANCED SURROUND), um durch die Klangoptionen zu schalten.**

Jedes Drücken ändert das Display wie folgt:

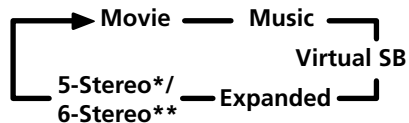

* VSX-D711

** VSX-D811S

Auf Seite 55–56 finden Sie weitere Informationen über die einzelnen Modi.

 **Hinweis**

Die Advanced Surround-Effekte können durch Drücken von **RCV** und **EFFECT +/-** im Bereich von 10 bis 90 (Standardeinstellung ist 70) eingestellt werden. Der Effektpegel lässt sich für jeden einzelnen dieser Advanced Surround-Modi einstellen. Die Standard- und Stereomodi können nicht geändert werden.

Using Loudness and Midnight listening

The Loudness listening feature can be used to get good bass and treble from music sources at low volume levels.

The Midnight listening feature allows you to hear effective surround sound of movies at low volume levels. The effect automatically adjusts according to the volume at which you're listening.

- **Press MIDNIGHT/LOUDNESS.**

Each press cycles through the effects as follows:



Using the tone controls

Depending on what you are listening to, you may want to adjust the bass or treble using the front panel tone control.

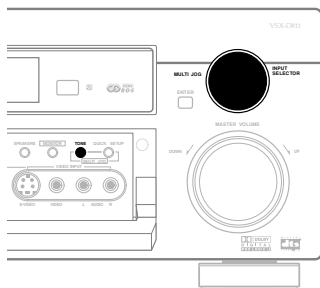

Verwendung von Loudness- und Midnight-Hörfunktion

Mit der Loudness-Hörfunktion lassen sich von Musikquellen bei geringer Lautstärke gute Bässe und Höhen erzielen.

Die Midnight-Hörfunktion ermöglicht es Ihnen, effektiven Surround-Klang bei Filmen auch bei geringer Lautstärke zu hören. Der Effekt passt sich automatisch der Wiedergabelautstärke an.

- **Drücken Sie auf MIDNIGHT/LOUDNESS.**

Jedes Drücken schaltet durch die Effekte wie folgt:

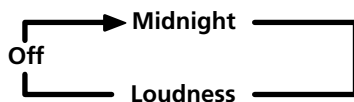

Verwendung der Klangfarbenregler

Je nachdem, was Sie hören, möchten Sie vielleicht den Bass oder die Höhen mittels des Klangfarbenreglers an der Frontplatte einstellen.

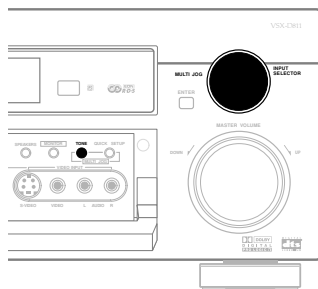

- 1 Press **TONE** to select the frequency you want to adjust.

Each press switches between **BASS** and **TREBLE**.

- 2 Use the **MULTI JOG/INPUT SELECTOR** dial to change the amount of bass or treble as necessary.

Wait about five seconds for your changes to be input automatically.

Playing other sources

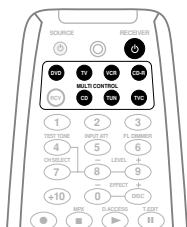

- 1 Turn on the power of the playback component.
- 2 Turn on the power of the receiver.
- 3 Select the source you want to playback. Use the **MULTI CONTROL** buttons on the remote (or **MULTI JOG/INPUT SELECTOR** dial on the front panel).
- 4 Start playback of the component you selected in step 1.

- 1 Drücken Sie auf **TONE**, um die Frequenz zu wählen, die Sie einstellen möchten.

Jedes Drücken schaltet zwischen **BASS** und **TREBLE**.

- 2 Ändern Sie mit dem **MULTI JOG/INPUT SELECTOR**-Regler das Bass- oder Höhenniveau nach Bedarf.

Warten Sie ca. fünf Sekunden lang, bis Ihre Änderungen automatisch gespeichert werden.

Wiedergabe anderer Signalquellen



- 1 Schalten Sie die Stromversorgung der Wiedergabekomponente ein.
- 2 Schalten Sie die Stromversorgung des Receivers ein.
- 3 Wählen Sie die Signalquelle, die Sie wiedergeben möchten. Verwenden Sie die **MULTI CONTROL**-Tasten an der Fernbedienung (oder den **MULTI JOG/INPUT SELECTOR**-Regler an der Frontplatte).
- 4 Starten Sie die Wiedergabe der in Schritt 1 gewählten Komponente.

Selecting the multi-channel analog inputs

If you have connected a decoder or a DVD player with multi-channel analog outputs to this receiver (page 26), you must select the analog multi-channel inputs for surround sound playback.

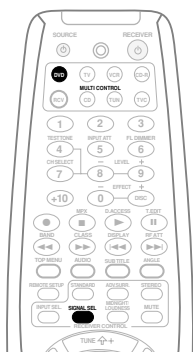

- 1 Press **DVD** or select it with the **MULTI JOG/INPUT SELECTOR** dial (front panel).
- 2 Press **SIGNAL SEL (SIGNAL SELECT)** repeatedly to select **DVD 5.1ch/DVD 7.1ch**. To cancel playback from the multi-channel inputs, use the **SIGNAL SEL (SIGNAL SELECT)** button to select a different input signal.



Note

- When playback from the multi-channel inputs is selected, you can't use the **INPUT ATT**, **TONE**, and **MIDNIGHT/LOUDNESS** buttons, as well as the Standard, Advanced Surround, and Stereo/Direct sound modes.
- When playback from the multi-channel inputs is selected, only the volume and channel levels can be set.

Wahl der analogen Mehrkanal-Eingänge

Wenn Sie einen Decoder oder einen DVD-Player mit analogen Mehrkanal-Ausgängen an diesen Receiver angeschlossen haben (Seite 26), müssen Sie für Surround-Klangwiedergabe die analogen Mehrkanal-Eingänge wählen.

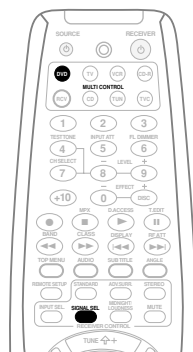

- 1 Drücken Sie auf **DVD** oder wählen Sie es mit dem **MULTI JOG/INPUT SELECTOR**-Regler (Frontplatte).
- 2 Drücken Sie wiederholt auf **SIGNAL SEL (SIGNAL SELECT)**, um **DVD 5.1ch/DVD 7.1ch** zu wählen. Um die Mehrkanal-Wiedergabe aufzuheben, wählen Sie mit der **SIGNAL SEL (SIGNAL SELECT)**-Taste ein anderes Eingangssignal.



Hinweis

- Wenn die Mehrkanal-Wiedergabe gewählt ist, können Sie die Tasten **INPUT ATT**, **TONE** und **MIDNIGHT/LOUDNESS** sowie die Klangmodi Standard, Advanced Surround und Stereo/Direct nicht verwenden.
- Wenn die Mehrkanal-Wiedergabe gewählt ist, können nur die Lautstärke und Kanalpegel eingestellt werden.

Choosing your receiver setup

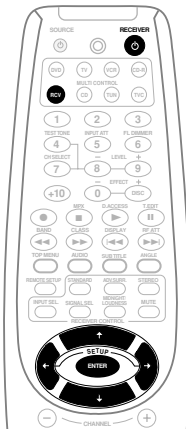

To ensure the best possible surround sound, be sure to complete the following set up operations. This is particularly important when using Dolby surround. You only need to make these settings once (unless you change the placement of your current speaker system or add new speakers, etc.). Refer to the following pages for details on each of the settings.



1 Press RECEIVER  to turn the power on.

The **STANDBY** indicator goes out.

2 Press RCV.

3 Use  or  to choose the option you want to adjust.

It will be easiest to adjust each of the settings in turn, following the order below (and on the following pages). The current setting is shown for each option as you cycle through the display.

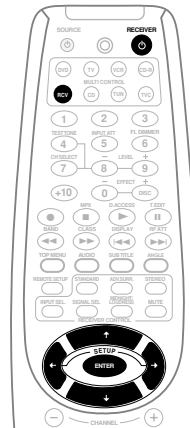

Wahl Ihrer Receiver-Konfiguration

Sie sollten die folgenden Konfigurationen durchführen, um optimalen Surround-Klang zu erhalten. Dies ist vor allem bei der Verwendung von Dolby Surround wichtig. Sie brauchen diese Einstellungen nur einmal durchführen (außer Sie ändern die Aufstellung Ihres aktuellen Lautsprechersystems oder fügen neue Lautsprecher hinzu, usw.). Auf den folgenden Seiten sind die einzelnen Einstellungen detailliert beschrieben.



1 Drücken Sie auf RECEIVER , um die Stromversorgung einzuschalten. Die **STANDBY**-Anzeige erlischt.

2 Drücken Sie auf RCV.

3 Wählen Sie mit  oder  die Option, die Sie einstellen möchten.

Am einfachsten ist es, alle Einstellungen nacheinander in der nachstehend (und auf den folgenden Seiten) beschriebenen Reihenfolge durchzuführen. Während Sie durch das Display schalten, wird jeweils die aktuelle Einstellung jeder Option angezeigt.

Speaker setting (page 68)

Specify the number and type of speakers you have connected.

Surround back speaker setting (*VSX-D811S only*) (page 69)

Specify your surround back speaker/surround back subwoofer setup.

6.1 channel setting (*VSX-D811S only*) (page 69)

Set when 6.1 channel decoding is used.

Subwoofer setting (page 70)

Specify how the subwoofer is used.

Crossover frequency setting (page 70)

Determine which frequencies will be sent to the subwoofer (or large speakers).

LFE attenuator setting (page 71)

Specify the peak level for the LFE channel.

Front speaker distance setting (page 71)

Specify the distance from your listening position to your front speakers.

Center speaker distance setting (page 72)

Specifies the distance from your listening position to your center speaker.

Surround speaker distance setting (page 72)

Specify the distance from your listening position to your surround speakers.

Surround back speaker distance setting (*VSX-D811S only*) (page 73)

Specifies the distance from your listening position to your surround back speakers.

Dynamic range control setting (page 73)

Compress the dynamic range of the sound track.

Einstellung der Lautsprecher (Seite 68)

Angabe von Größe und Art der angeschlossenen Lautsprecher.

Einstellung der hinteren Surround-Lautsprecher (*nur VSX-D811S*) (Seite 69)

Angabe Ihrer hinteren Surround-Lautsprecher-/hinteren Surround-Lautsprecher-Subwoofer-Konfiguration.

Einstellung von 6.1-Kanal (*nur VSX-D811S*) (Seite 69)

Stellen Sie dies ein, wenn 6.1-Kanal-Decodierung verwendet wird.

Einstellung des Subwoofers (Seite 70)

Angabe, wie der Subwoofer verwendet wird.

Einstellung der Überschneidungsfrequenz (Seite 70)

Festlegung welche Frequenzen an den Subwoofer (oder an die großen Lautsprecher) geleitet werden.

Einstellung der LFE-Dämpfung (Seite 71)

Angabe des Spitzenpegels des LFE-Kanals.

Entfernungseinstellung der Front-Lautsprecher (Seite 71)

Angabe der Entfernung von Ihrer Hörposition zu den Front-Lautsprechern.

Entfernungseinstellung des Center-Lautsprechers (Seite 72)

Angabe der Entfernung von Ihrer Hörposition zum Center-Lautsprecher.

Entfernungseinstellung der Surround-Lautsprecher (Seite 72)

Angabe der Entfernung von Ihrer Hörposition zu den Surround-Lautsprechern.

Entfernungseinstellung der hinteren Surround-Lautsprecher (*nur VSX-D811S*) (Seite 73)

Angabe der Entfernung von Ihrer Hörposition zu den hinteren Surround-Lautsprechern.

Einstellung des Dynamikumfangreglers (Seite 73)

Komprimieren des dynamischen Bereichs eines Soundtracks.

Dual mono setting (page 74)

Isolate one channel when listening to discs with dual mono encoding.

Surround back channel input setting (VSX-D811S only) (page 75)

Specify the number of surround back inputs you have connected.

Digital input settings (page 75)

Specify the components to be assigned to the digital inputs (below).

- Coaxial digital input 1 setting
- Coaxial digital input 2 setting
- Optical digital input 1 setting
- Optical digital input 2 setting (VSX-D811S only)

4 Use \uparrow or \downarrow to adjust the setting.

The setting is entered automatically.

5 Repeat steps 3 and 4 to set other surround modes.

6 When you're done, press ENTER to exit.



Note

The setting display is automatically exited after 20 seconds of inactivity.

Speaker setting

- Default setting: **S** (all speakers)

You must let the receiver know how many speakers you have, and how big they are. The size you choose (large or small) determines how much bass is sent from the receiver to the speakers.

Dual Mono-Einstellung (Seite 74)

Isolieren eines Kanals bei Discs mit Dual-Mono-Codierung.

Einstellung der hinteren Surround-Kanaleingänge (nur VSX-D811S) (Seite 75)

Angabe der Anzahl von hinteren Surround-Eingängen, die Sie angeschlossen haben.

Einstellungen der digitalen Eingänge (Seite 75)

Angabe der Komponenten, die den digitalen Eingängen (unten) zugeordnet werden sollen.

- Einstellung koaxialer digitaler Eingang 1
- Einstellung koaxialer digitaler Eingang 2
- Einstellung optischer digitaler Eingang 1
- Einstellung optischer digitaler Eingang 2 (nur VSX-D811S)

4 Ändern Sie mit \uparrow oder \downarrow die Einstellung.

Die Einstellung wird automatisch gespeichert.

5 Wiederholen Sie die Schritte 3 und 4, um andere Surround-Modi einzustellen.

6 Wenn Sie fertig sind, drücken Sie auf ENTER, um den Modus zu verlassen.



Hinweis

Das Einstellungsdisplay wird automatisch verlassen, wenn 20 Sekunden lang keine Bedienung erfolgt.

Einstellung der Lautsprecher

- Standardeinstellung: **S** (alle Lautsprecher)

Sie müssen in den Receiver eingeben, wie viele Lautsprecher Sie haben und wie groß diese sind. Die von Ihnen gewählte Größe (groß oder klein) bestimmt, wie viel Bassklang der Receiver an die Lautsprecher schickt.

In the display, **F**, **C**, and **S** refer to front, center, and surround speakers respectively. Speaker size is denoted as **L** for large speakers, **S** for small speakers, and ***** (asterisk) if no speaker is connected.

**Note**

- If the cone size (diameter) of the speaker is larger than 15 cm, set the speaker size to **L**.
- If you're not using a subwoofer, we recommend setting the front speakers to **L**.
- **Cycle through the available choices using \uparrow or \downarrow and choose a configuration that matches your speaker setup.**

One of the following configurations should match your setup:

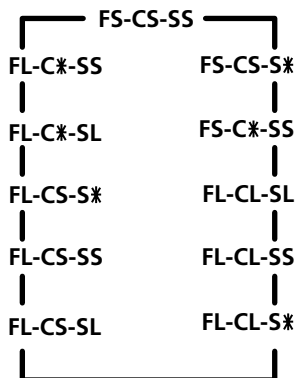
**Surround back speaker setting**

(*VSX-D811S only*)

- Default setting: **S**

You must let the receiver know if surround back speaker(s) have been connected, and how big

Im Display beziehen sich **F**, **C** und **S** auf Front-, Center- bzw. Surround-Lautsprecher. Die Lautsprechergröße wird für große Lautsprecher als **L** dargestellt, für kleine Lautsprecher als **S** und als ***** (Sternchen), wenn kein Lautsprecher angeschlossen ist.

**Hinweis**

- Falls der Konus (Durchmesser) des Lautsprechers größer als 15 cm ist, stellen Sie die Lautsprechergröße auf **L** ein.
- Wenn Sie keinen Subwoofer verwenden, empfehlen wir, die Front-Lautsprecher auf **L** einzustellen.
- **Schalten Sie mit \uparrow oder \downarrow durch die verfügbaren Optionen und wählen Sie eine Konfiguration, die Ihrem Lautsprechersystem entspricht.**

Eine der folgenden Konfigurationen sollte Ihrem System entsprechen:

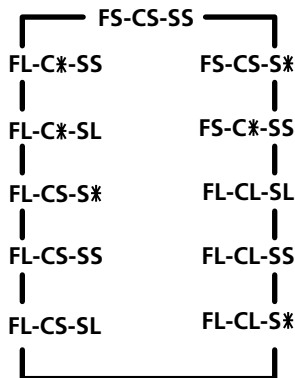
**Einstellung der hinteren Surround-Lautsprecher**

(*nur VSX-D811S*)

- Standardeinstellung: **S**

Sie müssen in den Receiver eingeben, ob Sie (einen) hintere(n) Surround-Lautsprecher angeschlossen haben und wie groß sie sind.

they are. The size you choose (large or small) determines how much bass is sent from the receiver to the speakers. If you have connected a surround back subwoofer, you should select the surround back subwoofer setting (**SB SUBWF**) from the options. Choose * (asterisk) if no speaker is connected.

- Use ↑ or ↓ to select **SB L**, **SB S**, **SB*** or **SB SUBWF**.

6.1 channel setting

(*VSX-D811S only*)

- Default setting: **6.1 FIX**

You can have the receiver automatically switch to Dolby Digital Surround EX or DTS-ES decoding for 6.1 encoded sources (**6.1 AUTO**), or you can choose to listen to other kinds of sources (for example, 5.1 encoded material) with 6.1 encoding (**6.1 FIX**). With 5.1 encoded sources, a surround back channel will be generated, but the material may sound better in the 5.1 format for which it was originally encoded.

- Use ↑ or ↓ to select **6.1 FIX** or **6.1 AUTO**.



Note

- If you chose **SB*** in Surround back speaker setting (above), you can't set the 6.1 channel setting and *** shows in the display.
- Refer to the table on page 56 to see how the *6.1 channel setting* affects sound output from the surround back speakers.

Die von Ihnen gewählte Größe (groß oder klein) bestimmt, wie viel Bassklang der Receiver an die Lautsprecher schickt. Wenn Sie einen hinteren Surround-Lautsprecher angeschlossen haben, sollten Sie die Einstellung der hinteren Surround-Lautsprecher (**SB SUBWF**) aus den Optionen auswählen. Wählen Sie * (Sternchen), wenn kein Lautsprecher angeschlossen ist.

- Wählen Sie mit ↑ oder ↓ **SB L**, **SB S**, **SB*** oder **SB SUBWF**.

Einstellung von 6.1-Kanal

(*nur VSX-D811S*)

- Standardeinstellung: **6.1 FIX**

Sie können den Receiver so einstellen, dass er automatisch auf Dolby Digital Surround EX- oder DTS-ES-Decodierung für 6.1-codierte Signalquellen (**6.1 AUTO**) schaltet, oder Sie können wählen, andere Arten von Signalquellen (z. B. 5.1-codiertes Material) mit 6.1-Codierung (**6.1 FIX**) zu hören. Bei 5.1-codierten Signalquellen wird ein hinterer Surround-Kanal erzeugt, doch das Material klingt im 5.1-Format, für das es ursprünglich codiert wurde, u. U. besser.

- Wählen Sie mit ↑ oder ↓ **6.1 FIX** oder **6.1 AUTO**.



Hinweis

- Wenn Sie in der Einstellung der hinteren Surround-Lautsprecher (oben) **SB*** wählen, können Sie die Einstellung von 6.1-Kanal nicht einstellen und *** im Display anzeigen.
- Schlagen Sie in der Tabelle auf Seite 56 nach, wie die *Einstellung von 6.1-Kanal* die Klangausgabe aus den hinteren Surround-Lautsprechern beeinflusst.

Subwoofer setting

- Default setting: **ON**

You can choose whether the subwoofer is used or not. Use the plus (**PLS**) setting for extra bass.

- Use \uparrow or \downarrow to select subwoofer ON, PLS or OFF.



Note

- If you chose the small front speaker setting, **SUBWF ON** is automatically set and locked.
- When you select the plus setting, you will get the bass sounds from the subwoofer even if the front speakers are set to **L**.

Crossover frequency setting

- Default setting: **100 Hz**

Crossover frequency is the point where the receiver divides the high and low sounds (the frequencies) between the speakers. Since most smaller speakers can't handle deep bass tones, you can send these sounds to the subwoofer (or if you don't have a subwoofer, the large (**L**) speakers in your system) instead of the speakers set to small (**S**) in your setup. Choose the point at which you want the frequency routed to the subwoofer (or **L** speakers).

We recommend setting this to 200 Hz if your **S** speakers are smaller bookshelf-type speakers.

- Use \uparrow or \downarrow to specify the crossover frequency for your small speakers (100 Hz, 150 Hz or 200 Hz).

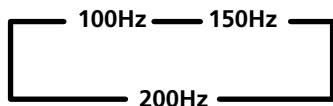

100 Hz

Sends bass frequencies below 100 Hz to the subwoofer (or **L** speakers).

Einstellung des Subwoofers

- Standardeinstellung: **ON**

Sie können wählen, ob der Subwoofer verwendet wird oder nicht. Verwenden Sie die Plus-Einstellung (**PLS**) für extra Bass.

- Wählen Sie für den Subwoofer mit \uparrow oder \downarrow **ON**, **PLS** oder **OFF**.



Hinweis

- Wenn Sie für die Front-Lautsprecher die kleine Einstellung wählen, wird **SUBWF ON** automatisch fest eingestellt.
- Wenn Sie die Plus-Einstellung wählen, werden die Bassklänge vom Subwoofer ausgegeben, selbst wenn die Front-Lautsprecher auf **L** eingestellt sind.

Einstellung der Überschneidungsfrequenz

- Standardeinstellung: **100 Hz**

Die Überschneidungsfrequenz ist jener Punkt, an dem der Receiver die hohen und tiefen Töne (die Frequenzen) zwischen den Lautsprechern aufteilt. Da die meisten kleineren Lautsprecher tiefe Basstöne nicht verarbeiten können, können Sie diese Töne an den Subwoofer (oder an die großen (**L**) Lautsprecher Ihres Systems, wenn Sie keinen Subwoofer haben) senden, anstatt an die auf klein (**S**) eingestellten Lautsprecher Ihres Systems. Wählen Sie den Wert, bei dem die Frequenz an den Subwoofer (oder an die **L**-Lautsprecher) geleitet werden soll.

Wir empfehlen hier eine Einstellung auf 200 Hz, wenn Sie kleinere Bücherregal-Lautsprecher als **S**-Lautsprecher verwenden.

- Bestimmen Sie mit \uparrow oder \downarrow die Überschneidungsfrequenz Ihrer kleinen Lautsprecher (100 Hz, 150 Hz oder 200 Hz).

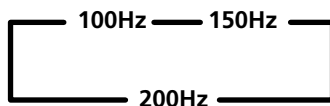

100 Hz

Bassfrequenzen unter 100 Hz werden an den Subwoofer (oder die **L**-Lautsprecher) geleitet.

150 Hz

Sends bass frequencies below 150 Hz to the subwoofer (or **L** speakers).

200 Hz

Sends bass frequencies below 200 Hz to the subwoofer (or **L** speakers).



Note

If all speakers (front, center, and surround) are set to **L**, the crossover frequency can't be set because there are no **S** speakers (***) appears in the display).

LFE attenuator setting

- Default setting: **0 dB**

Dolby Digital and DTS audio sources include ultra-low bass tones. Set the LFE attenuator as necessary to prevent the ultra-low bass tones from distorting the sound from the speakers.

- Use **↑** or **↓** to set the attenuation level (0 dB, 10 dB or ** dB(∞)).

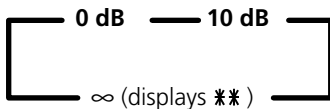

Note

When ∞ is selected (** appears in the display), LFE is not available.

Front speaker distance setting

- Default setting: **3 m**

Sets the distance from the front speakers to the listening position.

- Use **↑** or **↓** to set the distance of the front speakers from the main listening position (within a 9 m range).

150 Hz

Bassfrequenzen unter 150 Hz werden an den Subwoofer (oder die **L**-Lautsprecher) geleitet.

200 Hz

Bassfrequenzen unter 200 Hz werden an den Subwoofer (oder die **L**-Lautsprecher) geleitet.



Hinweis

Wenn alle Lautsprecher (Front, Center und Surround) auf **L** eingestellt werden, kann die Überschneidungsfrequenz nicht eingestellt werden, weil es keine **S**-Lautsprecher gibt (***) erscheint im Display).

Einstellung der LFE-Dämpfung

- Standardeinstellung: **0 dB**

Dolby Digital- und DTS-Audio-Signalquellen enthalten ultratiefe Basstöne. Stellen Sie die LFE-Dämpfung gegebenenfalls so ein, dass ultratiefe Basstöne den Klang aus den Lautsprechern nicht verzerren.

- Stellen Sie mit **↑** oder **↓** den Dämpfungspegel ein (0 dB, 10 dB oder ** dB(∞)).

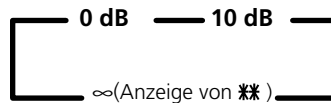

Hinweis

Bei Wahl von ∞ (** erscheint im Display) steht LFE nicht zur Verfügung.

Entfernungseinstellung der Front-Lautsprecher

- Standardeinstellung: **3 m**

Einstellung der Entfernung von den Front-Lautsprechern zur Hörposition.

- Stellen Sie mit **↑** oder **↓** die Entfernung der Front-Lautsprecher zur üblichen Hörposition ein (innerhalb einer Reichweite von 9 m).

Center speaker distance setting

- Default setting: **3 m**

The center speaker is normally placed directly in the front of the listening room and closer to the listening position than the front speakers. This means that the sound from the center speaker will be heard before the front speakers. To prevent this, set the center speaker distance setting to delay the sound from the center speaker so that the sound from the front and center speakers will be heard at the same time.

- Use **↑** or **↓** to set the distance of the center speaker from the main listening position (within a 9 m range).



Note

When **C*** is selected in the speaker setting, the center speaker distance can't be set.

Surround speaker distance setting

- Default setting: **3 m**

Like the center speaker, you should set the distance of the surround speakers accurately to hear sounds coming from both front and surround speakers at the same time.

- Use **↑** or **↓** to set the distance of the surround speakers from the main listening position (within a 9 m range).



Note

When **S*** is selected in the speaker setting, the surround speaker distance can't be set.

Entfernungseinstellung des Center-Lautsprechers

- Standardeinstellung: **3 m**

Der Center-Lautsprecher wird normalerweise direkt vor den Hörraum und näher zur Hörposition als die Front-Lautsprecher aufgestellt. Dies bedeutet, dass der Klang aus dem Center-Lautsprecher vor jenem der Front-Lautsprecher zu hören wäre. Um dies zu vermeiden, stellen Sie die Entfernung des Center-Lautsprechers so ein, dass der Klang aus dem Center-Lautsprecher verzögert wird und der Klang aus den Front- und Center-Lautsprechern gleichzeitig zu hören ist.

- Stellen Sie mit **↑** oder **↓** die Entfernung des Center-Lautsprechers zur üblichen Hörposition ein (innerhalb einer Reichweite von 9 m).



Hinweis

Bei Wahl von **C*** in der Lautsprecher-einstellung kann die Entfernung des Center-Lautsprechers nicht eingestellt werden.

Entfernungseinstellung der Surround-Lautsprecher

- Standardeinstellung: **3 m**

Wie beim Center-Lautsprecher sollten Sie die Entfernung der Surround-Lautsprecher ganz genau einstellen, sodass der Klang aus den Front- und Surround-Lautsprechern gleichzeitig zu hören ist.

- Stellen Sie mit **↑** oder **↓** die Entfernung der Surround-Lautsprecher zur üblichen Hörposition ein (innerhalb einer Reichweite von 9 m).



Hinweis

Bei Wahl von **S*** in der Lautsprecher-einstellung kann die Entfernung der Surround-Lautsprecher nicht eingestellt werden.

Surround back speaker distance setting

(VSX-D811S only)

- Default setting: **3 m**

Like the center speaker, you should set the distance of the surround speakers accurately to hear sounds coming from both front and surround speakers at the same time.

- Use **↑** or **↓** to set the distance of the surround speakers from the main listening position (within a 9 m range).



Note

When **SBX** is selected in the surround speaker setting, the surround back speaker distance can't be set.

Dynamic range control setting

- Default setting: **OFF**

Dynamic range is the difference between the loudest and softest sounds in any given signal. With this setting, you can compress the dynamic range, so that low level sounds can be heard more easily (sounding relatively louder) yet louder sounds won't be too overbearing.

- Press **↑** or **↓** to set the dynamic range control (**OFF**, **MAX**, or **MID**).



Note

- When the volume level is increased, set to **OFF**.
- When listening at low volumes, set to **MAX** for maximum dynamic range compression.
- Dynamic range control is effective only when a Dolby Digital signal is being played back.

Entfernungseinstellung der hinteren Surround-Lautsprecher

(nur VSX-D811S)

- Standardeinstellung: **3 m**

Wie beim Center-Lautsprecher sollten Sie die Entfernung der Surround-Lautsprecher ganz genau einstellen, sodass der Klang aus den Front- und Surround-Lautsprechern gleichzeitig zu hören ist.

- Stellen Sie mit **↑** oder **↓** die Entfernung der Surround-Lautsprecher zur üblichen Hörposition ein (innerhalb einer Reichweite von 9 m).



Hinweis

Bei Wahl von **SBX** in der Einstellung der Surround-Lautsprecher kann die Entfernung der hinteren Surround-Lautsprecher nicht eingestellt werden.

Einstellung des Dynamikumfangreglers

- Standardeinstellung: **OFF**

Der Dynamikumfang ist die Differenz zwischen den lautesten und den leisesten Tönen bei jedem einzelnen Signal. Mit dieser Einstellung können Sie den Dynamikumfang komprimieren, sodass die leisen Töne besser zu hören (relativ gesehen lauter klingen) und laute Töne nicht zu stark sind.

- Drücken Sie auf **↑** oder **↓**, um den Dynamikumfangregler einzustellen (**OFF**, **MAX** oder **MID**).



Hinweis

- Wird der Lautstärkepegel erhöht, stellen Sie **OFF** ein.
- Bei geringer Lautstärke stellen Sie für maximale Kompression des Dynamikumfangs **MAX** ein.
- Der Dynamikumfangregler ist nur bei Wiedergabe eines Dolby Digital-Signal wirksam.

Dual mono setting

- Default setting: **ch1**

The dual mono setting can only be used when listening to Dolby Digital discs with dual mono encoding. These discs are not widely used, but are sometimes used when it is necessary to have one language on one channel and a different language on the other. With this setting you can choose which channel in the dual mono setting you want to listen to.

You will hear the channel you have selected (either **ch1** or **ch2**) through your center speaker. If you don't have a center speaker, you will hear the channel you have selected through both front speakers. In the **L ch 1. R ch 2** setting, the left front speaker will play channel 1 and the right front speaker will play channel 2.

- Use \uparrow or \downarrow to cycle through the possible dual mono settings.

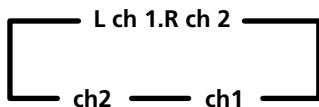

Dual Mono-Einstellung

- Standardeinstellung: **ch1**

Die Dual Mono-Einstellung kann nur bei Dolby Digital-Discs mit Dual Mono-Codierung verwendet werden. Diese Discs sind noch nicht sehr gebräuchlich, werden jedoch manchmal verwendet, wenn eine Sprache auf einem Kanal und eine andere Sprache auf einem anderen Kanal notwendig sind. Mit dieser Einstellung können Sie wählen, welchen Kanal in der Dual Mono-Einstellung Sie hören möchten.

Sie hören den Kanal, den Sie gewählt haben (entweder **ch1** oder **ch2**) aus Ihrem Center-Lautsprecher. Wenn Sie keinen Center-Lautsprecher haben, hören Sie den Kanal, den Sie gewählt haben, aus beiden Front-Lautsprechern. Bei der Einstellung **L ch 1. R ch 2** gibt der linke Front-Lautsprecher Kanal 1 wieder und der rechte Front-Lautsprecher gibt Kanal 2 wieder.

- Schalten Sie mit \uparrow oder \downarrow durch die verschiedenen möglichen Dual Mono-Einstellungen.

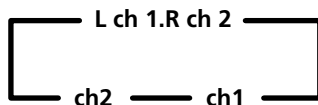

Surround back channel input setting

(V SX-D811S only)

- Default setting: **SB 2ch IN**

You only have to make this setting if you are using a separate component for decoding DVDs, and the component has only one surround back channel output. If this is the case, select **SB 1ch IN**, otherwise leave it set to **SB 2ch IN**.

- Use **↑** or **↓** to select **SB 2ch IN** or **SB 1ch IN**.

Coaxial digital input settings

Here you tell the receiver what components you have hooked up to the coaxial **DIGITAL IN** jacks 1 and 2 on the back of the receiver.

Coaxial digital 1:

- Default settings: **DVD/LD**

1 Use **↑** or **↓** to assign the coaxial digital 1 input (**DVD, TV, CD, CD-R, VCR** or **OFF**).

Coaxial digital 2:

- Default setting: **CD**

2 Use **↑** or **↓** to assign the coaxial digital 2 input (**DVD, TV, CD, CD-R, VCR** or **OFF**).

After you assign a component to a digital jack, whenever you select that component, (for example, a DVD player) the receiver automatically changes to the digital input setting and **DIGITAL** shows in the display.

Einstellung der hinteren Surround-Kanaleingänge

(nur V SX-D811S)

- Standardeinstellung: **SB 2ch IN**

Sie brauchen diese Einstellung nur durchführen, wenn Sie für die Decodierung von DVDs eine separate Komponente verwenden und die Komponente nur einen hinteren Surround-Kanalausgang hat. In diesem Fall wählen Sie **SB 1ch IN**, ansonsten lassen Sie die Einstellung auf **SB 2ch IN**.

- Wählen Sie mit **↑** oder **↓** **SB 2ch IN** oder **SB 1ch IN**.

Einstellungen des koaxialen digitalen Eingangs

Hier geben Sie in den Receiver ein, welche Komponenten Sie an die koaxialen **DIGITAL IN**-Buchsen 1 und 2 auf der Rückseite des Receivers angeschlossen haben.

Koaxial digital 1:

- Standardeinstellungen: **DVD/LD**

1 Ordnen Sie mit **↑** oder **↓** den koaxialen digitalen Eingang 1 zu (**DVD, TV, CD, CD-R, VCR** oder **OFF**).

Koaxial digital 2:

- Standardeinstellung: **CD**

2 Ordnen Sie mit **↑** oder **↓** den koaxialen digitalen Eingang 2 zu (**DVD, TV, CD, CD-R, VCR** oder **OFF**).

Nachdem Sie einer digitalen Buchse eine Komponente zugeordnet haben, schaltet der Receiver jedes Mal, wenn Sie diese Komponente wählen (z. B. einen DVD-Player), automatisch auf die Einstellung des digitalen Eingangs und **DIGITAL** erscheint im Display.

Optical digital input settings

Here you tell the receiver what components you have hooked up to the optical **DIGITAL IN** jack(s) on the back of the receiver.

Optical digital 1:

- Default settings: **TV/SAT**

1 Use ↑ or ↓ to assign the optical digital 1 input (DVD, TV, CD, CD-R, VCR or OFF).

Optical digital 2

(VSX-D811S only)

- Default setting: **CDR/TAPE/MD**

2 Use ↑ or ↓ to assign the optical digital 2 input (DVD, TV, CD, CD-R, VCR or OFF).

After you assign a component to a digital jack, whenever you select that component, (for example, a DVD player) the receiver automatically changes to the digital input setting and **DIGITAL** shows in the display.

Einstellungen des optischen digitalen Eingangs

Hier geben Sie in den Receiver ein, welche Komponenten Sie an die optische(n) **DIGITAL IN**-Buchse(n) auf der Rückseite des Receivers angeschlossen haben.

Optisch digital 1:

- Standardeinstellungen: **TV/SAT**

1 Ordnen Sie mit ↑ oder ↓ den optischen digitalen Eingang 1 zu (DVD, TV, CD, CD-R, VCR oder OFF).

Optisch digital 2

(nur VSX-D811S)

- Standardeinstellung: **CDR/TAPE/MD**

2 Ordnen Sie mit ↑ oder ↓ den optischen digitalen Eingang 2 zu (DVD, TV, CD, CD-R, VCR oder OFF).

Nachdem Sie einer digitalen Buchse eine Komponente zugeordnet haben, schaltet der Receiver jedes Mal, wenn Sie diese Komponente wählen (z. B. einen DVD-Player), automatisch auf die Einstellung des digitalen Eingangs und **DIGITAL** erscheint im Display.

Setting the relative volume level of each channel

- Default setting: **0 db**

For best surround sound playback, you should set the relative channel levels from the main listening position. You can set separate levels for each surround mode.

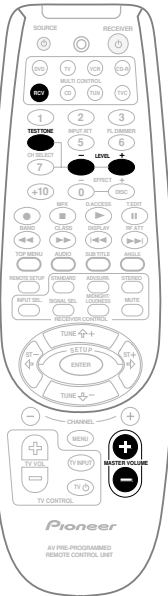

- 1 Press **RCV**.
- 2 Press **TEST TONE** to output the test tone.

The test tone is output in the following order (depending on the speaker setting):

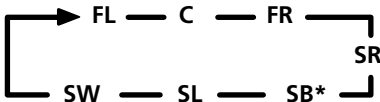

*VSX-D811S only

Einstellung des relativen Lautstärkepegels jedes Kanals

- Standardeinstellung: **0 db**

Für eine optimale Wiedergabe mit Surround-Klang sollten Sie die relativen Kanalpegel von der üblichen Hörposition einstellen. Sie können unterschiedliche Pegel für jeden einzelnen Surround-Modus einstellen.

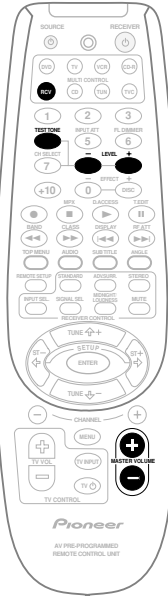

- 1 Drücken Sie auf **RCV**.
- 2 Drücken Sie auf **TEST TONE**, sodass der Testton ausgegeben wird.

Der Testton wird in folgender Reihenfolge ausgegeben (abhängig von der Lautsprechereinstellung):

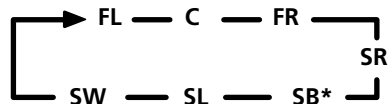

*Nur VSX-D811S

**Note**

If you don't hear a test tone from one of your speakers, please refer to *Speaker setting* on page 67 to make sure you have correctly specified your speaker setup.

3 Press MASTER VOLUME +/- to adjust the volume to an appropriate level.

4 Use LEVEL +/- to adjust the speaker levels in turn.

You should hear the test tone at the same volume from each speaker when seated in the main listening position. The channel level range is ± 10 dB.

5 When you're done, press TEST TONE to turn off the test tone.

**Tip**

The speaker volume can be adjusted without outputting the test tone by pressing **CH SELECT** and then using **LEVEL +/-**.

**Note**

- Test tone is only output in Standard modes.
- Since the subwoofer transmits an ultra-low frequency its sound may seem quieter than it actually is.

**Hinweis**

Wenn Sie aus einem Ihrer Lautsprecher keinen Testton hören, überprüfen Sie bitte unter *Einstellung der Lautsprecher* auf Seite 67, ob Sie Ihre Lautsprecherkonfiguration korrekt eingegeben haben.

3 Drücken Sie auf MASTER VOLUME +/-, um die Lautstärke auf einen passenden Pegel einzustellen.

4 Stellen Sie die Lautsprecherpegel nacheinander mit LEVEL +/- ein.

Sie sollten den Testton von der üblichen Hörposition aus mit derselben Lautstärke aus allen Lautsprechern hören. Der Kanalpegelbereich ist ± 10 dB.

5 Wenn Sie fertig sind, drücken Sie auf TEST TONE, um den Testton auszuschalten.

**Tip**

Die Lautsprecherlautstärke lässt sich auch ohne Ausgabe des Testtons einstellen, indem Sie auf **CH SELECT** drücken und dann **LEVEL +/-** verwenden.

**Hinweis**

- Der Testton wird nur in den Standardmodi ausgegeben.
- Da der Subwoofer eine ultratiefe Frequenz ausgibt, erscheint sein Klang möglicherweise leiser, als er tatsächlich ist.

Listening to the radio

The following steps show you how to tune in to FM and AM radio broadcasts using the automatic (search) and manual (step) tuning functions. If you already know the frequency of the station you want, see *Tuning directly to a station* on page 81. Once you are tuned to a station you can memorize the frequency for recall later—see *Saving station presets* on page 82 for more on how to do this.

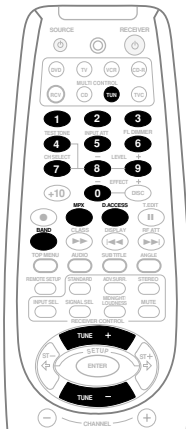

1 Press the TUN button on the remote control to select the tuner.

You can also use the **MULTI JOG/INPUT SELECTOR** dial on the front panel.

2 Use the BAND button to change the band (FM or AM), if necessary.

Each press switches the band between FM and AM.

3 Tune to a station.

There are three ways to do this:

Radio hören

Die folgenden Schritte beschreiben die Einstellung von FM- und AM-Radiosendungen mithilfe der automatischen (Suchlauf) und manuellen (Rasterschritt) Einstellfunktionen. Falls die Frequenz des gewünschten Senders bekannt ist, lesen Sie *Direkte Senderwahl* auf Seite 81. Nach Einstellen eines Senders können Sie die Frequenz für späteres Aufrufen speichern—nähere Informationen dazu finden Sie unter *Speichern von Festsendern* auf Seite 82.

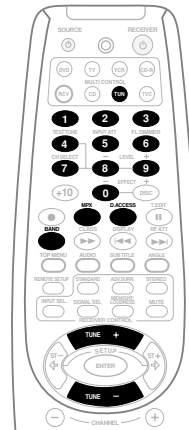

1 Drücken Sie auf die TUN-Taste an der Fernbedienung, um den Tuner zu wählen.

Sie können auch den **MULTI JOG/INPUT SELECTOR**-Regler an der Frontplatte verwenden.

2 Ändern Sie gegebenenfalls mit der BAND-Taste den Empfangsbereich (FM oder AM).

Jedes Drücken schaltet den Empfangsbereich zwischen FM und AM um.

3 Stellen Sie einen Sender ein.

Hierfür gibt es drei Methoden:

Automatic tuning

To search for stations in the currently selected band, press and hold **TUNE +/-** for about a second. The receiver will start searching for the next station, stopping when it has found one. Repeat to search for other stations.

Manual tuning

To change the frequency one step at a time, press **TUNE +/-**.

High speed tuning

Press and hold **TUNE +/-** for high speed tuning. Release the button at the frequency you want.

Improving FM stereo sound

If the **TUNED** or **STEREO** indicators don't light when tuning to an FM station because the signal is weak, press the **MPX** button to switch the receiver into mono reception mode. This should improve the sound quality and allow you to enjoy the broadcast.

Using the RF attenuator

If the radio signal is too strong and/or the sound is distorting press the **RF ATT (▶▶)** button to attenuate (lower) the radio signal input and reduce the distortion (for FM stations only).

Automatische Sendereinstellung

Um Sender im aktuell gewählten Empfangsbereich zu suchen, halten Sie die **TUNE +/-** Tasten ca. eine Sekunde lang gedrückt. Der Receiver beginnt die Suche nach dem nächsten Sender und stoppt automatisch, wenn er einen gefunden hat. Wiederholen Sie diesen Schritt, um nach weiteren Sendern zu suchen.

Manuelle Sendereinstellung

Zur Änderung der Frequenz um jeweils einen Rasterschritt drücken Sie auf die **TUNE +/-** Tasten.

Schnelle Sendereinstellung

Zur schnellen Sendereinstellung halten Sie die **TUNE +/-** Tasten gedrückt. Lassen Sie die Taste bei der gewünschten Frequenz los.

Verbessern des FM-Stereoklangs

Wenn die Anzeigen **TUNED** oder **STEREO** aufgrund eines zu schwachen Signals nicht aufleuchten, wenn Sie einen FM-Sender einstellen, drücken Sie auf die **MPX**-Taste, um den Receiver auf Monoempfang zu schalten. Dies sollte die Klangqualität verbessern, sodass Sie die Sendung genießen können.

Verwendung des RF-Dämpfers

Wenn das Radiosignal zu stark und/oder der Klang verzerrt ist, drücken Sie auf die **RF ATT (▶▶)**-Taste, um die Radiosignaleingabe zu dämpfen (verringern) und die Verzerrung zu reduzieren (nur für FM-Sender).

Tuning directly to a station

Sometimes, you'll already know the frequency of the station you want to listen to. In this case, you can simply enter the frequency directly using the number buttons on the remote control.

1 Press the TUN button on the remote control to select the tuner.

You can also use the **MULTI JOG/INPUT SELECTOR** dial on the front panel.

2 Use the BAND button to change the band (FM or AM), if necessary.

Each press switches the band between FM and AM.

3 Press D.ACCESS (Direct Access).

4 Use the number buttons to enter the frequency of the radio station.

Direkte Senderwahl

Gelegentlich ist Ihnen wahrscheinlich die Frequenz des Senders bekannt, den Sie hören möchten. In diesem Fall können Sie die Frequenz einfach direkt mittels der Zifferntasten an der Fernbedienung eingeben.

1 Drücken Sie auf die TUN-Taste an der Fernbedienung, um den Tuner zu wählen.

Sie können auch den **MULTI JOG/INPUT SELECTOR**-Regler an der Frontplatte verwenden.

2 Ändern Sie gegebenenfalls mit der BAND-Taste den Empfangsbereich (FM oder AM).

Jedes Drücken schaltet den Empfangsbereich zwischen FM und AM um.

3 Drücken Sie auf D.ACCESS (Direktzugriff).

4 Geben Sie mit den Zifferntasten die Frequenz des Radiosenders ein.

For example, to tune to **106.00** (FM), press **1, 0, 6, 0, 0**.

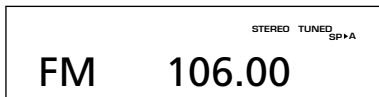

If you make a mistake halfway through, press **D.ACCESS** twice to cancel the frequency and start over.

Saving station presets

If you often listen to a particular radio station, it's convenient to have the receiver store the frequency for easy recall whenever you want to listen to that station. This saves the effort of manually tuning in each time. This unit can memorize up to 30 stations, stored in three banks, or classes, (A, B and C) of 10 stations each. When saving an FM frequency, the **MPX** setting (see page 80) is also stored. Use the front panel controls to store station presets.

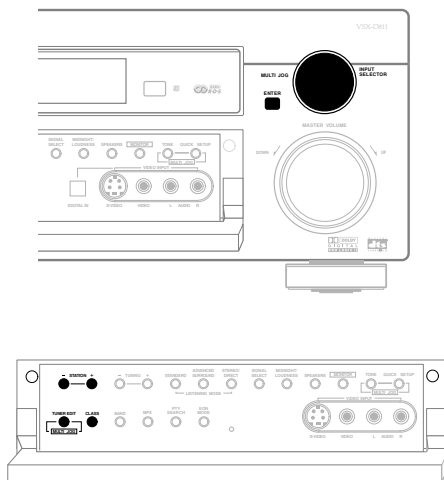

Beispiel: Um **106.00** (FM) einzustellen, drücken Sie auf **1, 0, 6, 0, 0**.

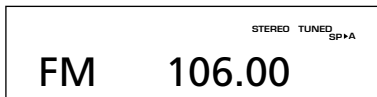

Wenn Sie während des Vorgangs einen Fehler machen, drücken Sie zweimal auf **D.ACCESS**, um die Frequenz zu löschen und beginnen von vorne.

Speichern von Festsendern

Wenn Sie einen speziellen Radiosender sehr häufig hören, ist es praktisch, die Frequenz im Receiver zu speichern, da Sie den Sender dann stets mühelos aufrufen können, wenn Sie ihn hören möchten. Es erspart die Mühe, den Sender jedes Mal manuell einzustellen. Dieses Gerät kann bis zu 30 Sender in drei Datenbanken bzw. Klassen (A, B und C) mit jeweils 10 Sendern speichern. Beim Speichern einer FM-Frequenz wird gleichzeitig auch die **MPX**-Einstellung (siehe Seite 80) gespeichert. Verwenden Sie die Steuertasten an der Frontplatte, um Festsender zu speichern.

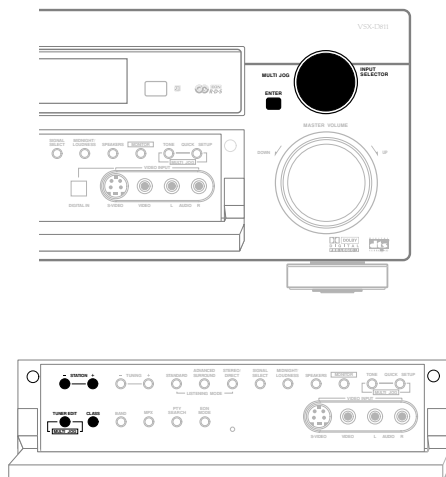

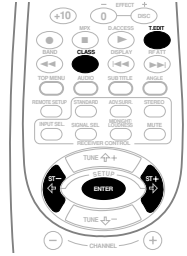
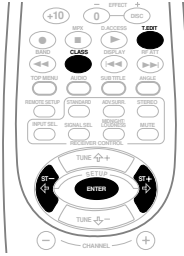

1 Tune to a station you want to memorize.

See *Listening to the radio* on page 79 for more on this.

2 Press T.EDIT (TUNER EDIT).

The display shows **ST. MEMORY**, then a blinking memory class.

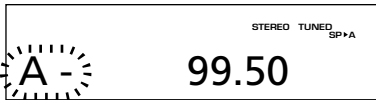

1 Stellen Sie einen Sender ein, den Sie speichern möchten.

Nähere Informationen hierzu finden Sie unter *Radio hören* auf Seite 79.

2 Drücken Sie auf T.EDIT (TUNER EDIT).

Im Display wird zuerst **ST. MEMORY** angezeigt und dann eine blinkende Speicherklasse.

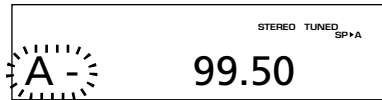

3 Press CLASS to select one of the three classes then use ⇐ and ⇒ to select the station preset you want.

You can also use the the **MULTI JOG/INPUT SELECTOR** dial (front panel) to select a station preset.

4 Press ENTER.

After pressing **ENTER**, the preset class and number stop blinking and the receiver stores the station.

Naming station presets

For easier identification, you can name your station presets.

1 Choose the station preset you want to name.

See *Listening to station presets* (next page) for how to do this.

2 Press T.EDIT (TUNER EDIT).

The display shows **ST. NAME**, then a blinking cursor at the first character position.

3 Input the name you want.

Names can be up to four characters long.

- Use the **MULTI JOG/INPUT SELECTOR** dial (front panel) or the ⇐ and ⇒ (**ST +/-**) buttons (remote) to select characters.
- Press **ENTER** to confirm a character. If no character is input, a space is input.
- The name is stored when **ENTER** is pressed after choosing the fourth character.

3 Drücken Sie auf CLASS, um eine der drei Klassen zu wählen, und wählen Sie dann mit ⇐ und ⇒ den gewünschten Festsender.

Sie können auch mit dem **MULTI JOG/INPUT SELECTOR**-Regler (Frontplatte) einen Festsender wählen.

4 Drücken Sie auf ENTER.

Nach Drücken von **ENTER** hören die Speicherklasse und –nummer auf zu blinken und der Receiver speichert den Sender.

Benennen von Festsendern

Zur einfacheren Identifizierung können Sie Ihren Festsendern auch einen Namen geben.

1 1 Wählen Sie den Festsender, den Sie benennen möchten.

Näheres hierzu finden Sie unter *Festsender hören* (nächste Seite).

2 Drücken Sie auf T.EDIT (TUNER EDIT).

Im Display wird zuerst **ST. NAME** angezeigt und dann ein blinkender Cursor an der ersten Zeichenposition.

3 Geben Sie den gewünschten Namen ein.

Die Namen können aus bis zu vier Zeichen bestehen.

- Wählen Sie Zeichen mit dem **MULTI JOG/INPUT SELECTOR**-Regler (Frontplatte) oder mit den ⇐ und ⇒ (**ST +/-**) Tasten (Fernbedienung).
- Drücken Sie auf **ENTER**, um ein Zeichen zu bestätigen. Wird kein Zeichen eingegeben, wird eine Leerstelle eingegeben.
- Der Name wird gespeichert, sobald Sie nach Auswahl des vierten Zeichens auf **ENTER** drücken.

 **Note**

To erase a station name, simply repeat steps 1-3 and input four spaces instead of a name.

Listening to station presets

See pages 82–83 if you haven't already stored some station presets.

1 Press TUN (remote) or use the MULTI JOG/INPUT SELECTOR dial on the front panel to select the tuner.

2 Press CLASS to select the class in which the station is stored.

Press repeatedly to cycle through classes A, B and C.

3 Press ST +/- (STATION +/-) to select the station preset you want.

 **Note**

- If the receiver is left disconnected from the AC power outlet for an extended period, the station memories will be lost and will have to be reprogrammed.

 **Hinweis**

Um einen Sendernamen zu löschen, wiederholen Sie einfach die Schritte 1-3 und geben anstatt eines Namens vier Leerstellen ein.

Festsender hören

Lesen Sie Seite 82–83, wenn Sie noch keine Festsender gespeichert haben.

1 Drücken Sie auf TUN (Fernbedienung) oder verwenden Sie den MULTI JOG/INPUT SELECTOR-Regler an der Frontplatte, um den Tuner zu wählen.

2 Drücken Sie auf CLASS, um die Klasse zu wählen, in der der Sender gespeichert ist.

Drücken Sie wiederholt auf diese Taste, um durch die Klassen A, B und C zu schalten.

3 Drücken Sie auf ST +/- (STATION +/-), um den gewünschten Festsender zu wählen.

 **Hinweis**

- Wenn der Receiver über einen längeren Zeitraum hinweg nicht an das Stromnetz angeschlossen ist, gehen die Senderspeicher verloren und müssen neu programmiert werden.

An introduction to RDS

Radio Data System, or RDS as it's usually known, is a system used by FM radio stations to provide listeners with various kinds of information—the name of the station and the kind of show they're broadcasting, for example. This information shows up as text on the display, and you can switch between the kind of information shown. Although you don't get RDS information from all FM radio stations, you do with most.

Probably the best feature of RDS is that you can search automatically by type of program. So, if you felt like listening to jazz, you could search for a station that's broadcasting a show with the program type, **JAZZ**. There are around 30 such program types, including various genres of music, news, sport, talk shows, financial information, and so on.

The receiver lets you display three different kinds of RDS information: Radio Text, Program Service Name, and Program Type.

Radio Text (**RT**) is messages sent by the radio station. These can be anything the broadcaster chooses—a talk radio station might give out its telephone number as RT, for example.

Program Service Name (**PS**) is the name of the radio station.

Program Type (**PTY**) indicates the kind of program currently being broadcast.

Einleitung zu RDS

Radio-Daten-System, auch als RDS bekannt, ist ein System, das FM-Radiosender verwenden, um Hörern verschiedene Informationen zu geben—zum Beispiel den Namen des Senders und welche Art von Sendung ausgestrahlt wird. Diese Information erscheint am Display als Text und Sie können zwischen den gezeigten Informationsarten wechseln. Obwohl Sie RDS-Informationen nicht von allen FM-Radiosendern erhalten, trifft dies doch für die meisten zu.

Die vielleicht beste Eigenschaft von RDS ist, dass Sie automatisch nach einem Programmtyp suchen können. Wenn Sie also zum Beispiel gerne Jazz hören möchten, könnten Sie nach einem Sender suchen, der eine Sendung des Programmtyps **JAZZ** ausstrahlt. Es gibt ungefähr 30 Programmtypen, u. a. verschiedene Arten von Musik, Nachrichten, Sport, Talkshows, Finanzinformationen und Ähnliches.

Dieser Receiver zeigt drei verschiedene Arten von RDS-Informationen an: Radiotext, Programmservice-Name und Programmtyp.

Radiotext (**RT**) sind Mitteilungen eines Radiosenders. Sie werden vom Sender gewählt – ein Talk-Radiosender könnte zum Beispiel seine Telefonnummer als RT ausstrahlen.

Programmservice-Name (**PS**) ist der Name des Radiosenders.

Programmtyp (**PTY**) gibt die Art des aktuell ausgestrahlten Programms an.

The receiver can search for and display the following program types:

NEWS	News
AFFAIRS	Current affairs
INFO	General information
SPORT	Sports
EDUCATE	Educational material
DRAMA	Radio drama
CULTURE	Arts and culture
SCIENCE	Science and technology
VARIED	Usually talk-based material, such as quiz shows or interviews.
POP M	Pop music
ROCK M	Rock music
M.O.R. M	"Middle of the road" music
LIGHT M	'Light' classical music
CLASSICS	'Serious' classical music
OTHER M	Other music not fitting any of the above categories
WEATHER	Weather reports
FINANCE	Finance and business
CHILDREN	Children's entertainment
SOCIAL A	Social affairs
RELIGION	Religious programming
PHONE IN	Phone-in talk shows
TRAVEL	Travel
LEISURE	Leisure interests and hobbies
JAZZ	Jazz music
COUNTRY	Country music
NATION M	Popular music in a language other than English
OLDIES	Popular music from the '50s
FOLK M	Folk music
DOCUMENT	Documentaries

Dieser Receiver kann die folgenden Programmtypen suchen und anzeigen:

NEWS	Nachrichten
AFFAIRS	Aktuelle Tagesthemen
INFO	Allgemeine Informationen
SPORT	Sport
EDUCATE	Allgemeine Informationen
DRAMA	Hörspiele
CULTURE	Kunst und Kultur
SCIENCE	Wissenschaft und Technik
VARIED	Im Allgemeinen auf Gespräch basierende Sendungen wie Quizshows oder Interviews.
POP M	Popmusik
ROCK M	Rockmusik
M.O.R. M	Allgemein beliebte Musik
LIGHT M	„Leichte“ klassische Musik
CLASSICS	„Schwere“ klassische Musik
OTHER M	Andere, nicht in die Kategorien oben passende Musik
WEATHER	Wetterberichte
FINANCE	Finanzwesen und Geschäfte
CHILDREN	Kindersendungen
SOCIAL A	Soziale Themen
RELIGION	Religiöse Sendungen
PHONE IN	Talkshows mit telefonischer Zuhörerbeteiligung
TRAVEL	Reisen
LEISURE	Freizeit und Hobbys
JAZZ	Jazzmusik
COUNTRY	Country-Musik
NATION M	Beliebte Musik in einer anderen Sprache als Englisch
OLDIES	Beliebte Musik der 50-er Jahre
FOLK M	Volksmusik
DOCUMENT	Dokumentationen

In addition, there is a program type, **ALARM**, used for exceptional emergency announcements. You can't search for this, but the tuner will switch automatically to this RDS broadcast signal.

Using the RDS display

To display the different types of **RDS** information available (**RT**, **PS** and **PTY** as explained on page 86), press **TUN** on the remote control and use the **DISPLAY** button to cycle through the types of **RDS** information.

Each press changes the display as follows:

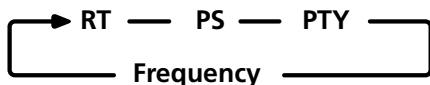

Note

- If any noise is picked up while displaying the RT scroll, some characters may be displayed incorrectly.
- If you see **NO RADIO TEXT DATA** in the RT display, it means no RT data is being transmitted from the broadcast station. If you have entered a name for the station, it is displayed instead of RT data. If you haven't, the display will automatically switch to the PS data display. If no PS data is transmitted from the station, the frequency will be displayed.
- In the PTY display, there are cases where **NO DATA** or **NO TYPE** is shown. If this happens, the PS display is shown after a few seconds.
- This unit converts lower case characters transmitted by broadcast station to upper case characters.

Zusätzlich gibt es den Programmtyp **ALARM** für besondere Notrufe. Sie können nach diesem Programmtyp nicht suchen, sondern der Tuner schaltet ihn automatisch ein, wenn er dieses RDS-Signal empfängt.

Nutzung des RDS-Displays

Zur Anzeige der verschiedenen Arten von **RDS**-Informationen (**RT**, **PS** und **PTY** laut Erklärung auf Seite 86) drücken Sie an der Fernbedienung auf **TUN** und schalten mit der **DISPLAY**-Taste durch die Arten von **RDS**-Informationen.

Jedes Drücken ändert das Display wie folgt:

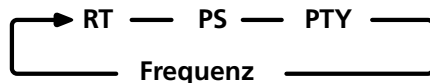

Hinweis

- Wenn während der RT-Suche Rauschen auftritt, werden einige Zeichen u. U. nicht korrekt angezeigt.
- Wenn Sie im RT-Display **NO RADIO TEXT DATA** sehen, bedeutet dies, dass der Radiosender keine RT-Daten übermittelt. Wenn Sie für diesen Sender einen Namen eingegeben haben, wird dieser anstelle der RT-Daten angezeigt. Wenn dies nicht der Fall ist, schaltet das Display automatisch auf die Anzeige der PS-Daten. Wenn der Sender keine PS-Daten übermittelt, wird die Frequenz angezeigt.
- Es kommt in einigen Fällen vor, dass im PTY-Display **NO DATA** oder **NO TYPE** angezeigt wird. In diesem Fall wird das PS-Display nach einigen Sekunden angezeigt.
- Dieses Gerät ändert die Kleinbuchstaben, die vom Sender übermittelt werden, in Großbuchstaben um.

Searching for RDS programs

One of the most useful features of RDS is the ability to search for a particular kind of radio program. You can search for any of the program types (listed on page 87).

Suche nach RDS-Programmen

Eine der nützlichsten Eigenschaften von RDS ist die Möglichkeit, nach einer bestimmten Art von Radioprogramm zu suchen. Sie können nach allen Programmtypen suchen (Liste auf Seite 87).

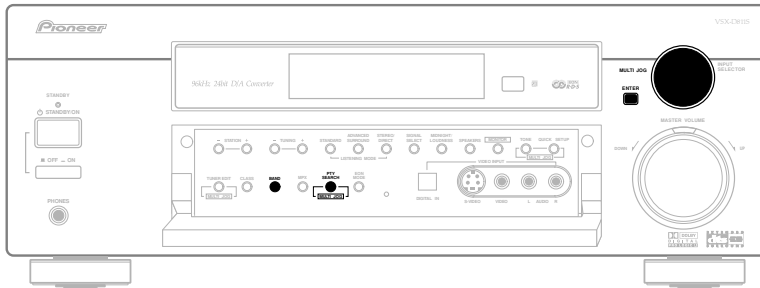

1 Use the **BAND** button to select the FM band.

RDS is only broadcast on FM.

2 Press the **PTY SEARCH** button.

SEARCH shows in the display.

3 Use the **MULTI JOG/INPUT SELECTOR** dial to select the program type you want to hear.

4 Press **ENTER** to search for the program type.

The system starts searching through the station presets for a match. When it finds one, the search stops and the station plays for five seconds.

1 Drücken Sie auf die **BAND**-Taste, um den FM-Empfangsbereich zu wählen.

RDS wird nur auf FM ausgestrahlt.

2 Drücken Sie auf die **PTY SEARCH**-Taste.

SEARCH wird im Display angezeigt.

3 Wählen Sie mit dem **MULTI JOG/INPUT SELECTOR**-Regler den Programmtyp, den Sie hören möchten.

4 Drücken Sie auf **ENTER**, um nach dem Programmtyp zu suchen.

Das System beginnt unter den Festsendern nach einem passenden Sender zu suchen. Sobald es einen gefunden hat, stoppt der Suchlauf und der Sender wird fünf Sekunden lang wiedergegeben.

5 If you want to keep listening to the station, press ENTER within the 5 seconds.

If you don't press **ENTER**, searching resumes.

If **NO PTY** is displayed it means the tuner couldn't find that program type at the time of the search.



Note

RDS searches station presets only. If no stations have been preset (see pages 82–83 to do this), **NO PTY** is displayed. **FINISH** means the search is complete.

5 Wenn Sie diesen Sender weiter hören möchten, drücken Sie innerhalb der 5 Sekunden auf ENTER.

Wenn Sie nicht auf **ENTER** drücken, wird der Suchlauf fortgesetzt.

Die Anzeige von **NO PTY** bedeutet, dass der Tuner zum Zeitpunkt des Suchlaufs diesen bestimmten Programmtyp nicht finden konnte.



Hinweis

RDS durchsucht nur die Festsender. Wurden keine Festsender gespeichert (Näheres hierzu finden Sie auf Seite 82–83), wird **NO PTY** angezeigt. **FINISH** bedeutet, dass der Suchlauf abgeschlossen ist.

Basics of EON

(Enhanced Other Network information)

When EON is turned on, the receiver jumps to an EON-linked broadcast when it begins, even if a receiver function other than the tuner is being used. It cannot be used in areas that EON information is not transmitted and when FM broadcast stations do not transmit PTY data. When the broadcast ends, the tuner returns to the original frequency or function.

There are two types of EON you can set:

1 **TA** (Traffic Announcement)

This mode will set the tuner to pick up traffic information when it's broadcast.

2 **NEWS**

This mode will set the tuner to pick up news when it is broadcast.



Note

EON does not work when the tuner is in the AM band.

Grundlagen von EON

(Enhanced Other Network-Informationen)

Wenn EON eingeschaltet ist, schaltet der Receiver auf eine EON-verbundene Sendung, wenn diese beginnt, selbst wenn gerade eine andere Receiver-Funktion als der Tuner verwendet wird. Dies kann nicht in Gebieten verwendet werden, in denen keine EON-Informationen übertragen werden und wenn FM-Sender keine PTY-Daten übertragen. Am Ende der Sendung kehrt der Tuner zur ursprünglichen Frequenz oder Funktion zurück.

Sie können zwei Arten von EON einstellen:

1 **TA** (Verkehrsdurchsagen)

In diesem Modus kann der Tuner Verkehrsinformationen empfangen, wenn sie ausgestrahlt werden.

2 **NEWS**

In diesem Modus kann der Tuner Nachrichten empfangen, wenn sie ausgestrahlt werden.



Hinweis

EON funktioniert nicht, wenn der Tuner auf den AM-Empfangsbereich geschaltet ist.

Using EON

Use the front panel controls to do this.

Nutzung von EON

Verwenden Sie hierfür die Steuertasten an der Frontplatte.

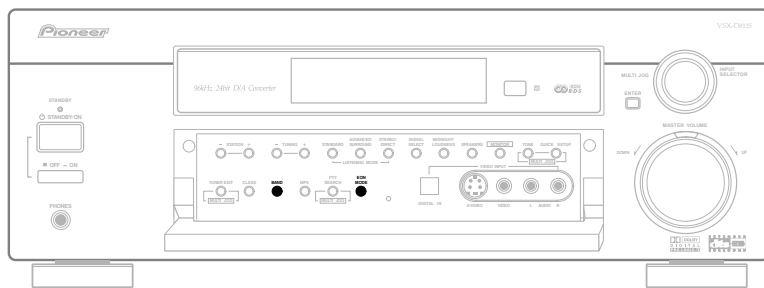

1 Press the **BAND** button to select the **FM** band.

EON is only broadcast on FM.

2 Tune into an **EON FM** station.

The **O** indicator lights to inform you that the currently tuned station carries the EON data service. See pages 79–81 for more on tuning into radio broadcasts.

3 Press the **EON MODE** button to select the mode you want.

These modes are explained on the previous page.

Each press changes the display as follows:

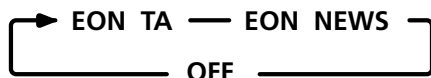

If EON information is being transmitted, the receiver jumps to the type of broadcast you selected. When the EON mode is set, the **EON** indicator lights, but during actual reception of an EON broadcast the **EON** indicator will flash.

1 Drücken Sie auf die **BAND**-Taste, um den **FM**-Empfangsbereich zu wählen.

EON wird nur auf FM ausgestrahlt.

2 Stellen Sie einen **EON FM**-Sender ein.

Die **O**-Anzeige leuchtet zur Anzeige, dass der aktuell eingestellte Sender über den EON-Datenservice verfügt. Auf Seite 79–81 finden Sie weitere Informationen zum Einstellen von Radiosendungen.

3 Drücken Sie auf die **EON MODE**-Taste, um den gewünschten Modus zu wählen.

Diese Modi sind auf der vorhergehenden Seite erläutert.

Jedes Drücken ändert das Display wie folgt.

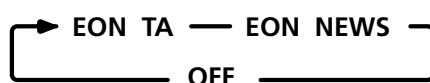

Wenn EON-Informationen übertragen werden, schaltet der Receiver auf den von Ihnen gewählten Typ von Sendung. Wenn der EON-Modus eingestellt ist, leuchtet die **EON**-Anzeige, doch während des eigentlichen Empfangs einer EON-Sendung blinkt die **EON**-Anzeige.

**Note**

- The EON mode is canceled if you switch to AM reception while setting EON. It starts once again when you return to FM reception.
- You can't search for traffic announcements and news at the same time.
- You can't operate the **TUNER EDIT** and **PTY SEARCH** buttons while the **EON** indicator is lit.
- If you want to change to a function other than the tuner, press the **EON MODE** button and turn the EON mode off.

Clearing all stations from the RDS or EON search

The receiver will automatically register an identifying marker (called a PI code) for any station you input into the memory classes which can receive RDS or EON data. If you want to remove the currently memorized stations from RDS and EON searches, you can do it by erasing the PI codes.

1 Press and hold EON MODE (front panel) for about two seconds.
ERASE PI will be displayed.

2 Press ENTER.
ERASE PI flashes for two seconds to indicate the PI codes have been erased.

**Hinweis**

- Der EON-Modus wird aufgehoben, wenn Sie während der Einstellung von EON auf AM-Empfang umschalten. Er nimmt seine Funktion wieder auf, wenn Sie wieder auf FM-Empfang zurückschalten.
- Sie können nicht gleichzeitig nach Verkehrsdurchsagen und Nachrichten suchen.
- Sie können die Tasten **TUNER EDIT** und **PTY SEARCH** nicht bedienen, während die **EON**-Anzeige leuchtet.
- Wenn Sie auf eine andere Funktion als den Tuner ändern möchten, drücken Sie auf die **EON MODE**-Taste und schalten den EON-Modus aus.

Löschen aller Sender vom RDS- oder EON-Suchlauf

Der Receiver registriert automatisch eine Identifizierungsmarkierung (den so genannten PI-Code) für alle Sender, die Sie in den Speicherklassen speichern, und die RDS- oder EON-Daten empfangen können. Wenn Sie die aktuell gespeicherten Sender von den RDS- und EON-Suchläufen entfernen möchten, können Sie dies durch Löschen der PI-Codes erreichen.

1 Halten Sie EON MODE (Frontplatte) etwa zwei Sekunden lang gedrückt.
ERASE PI wird angezeigt.

2 Drücken Sie auf ENTER.
ERASE PI blinkt zwei Sekunden lang zur Anzeige, dass die PI-Codes gelöscht wurden.

Making an audio or a video recording

You can make an audio or a video recording from the built-in tuner, or from an audio or video source connected to the receiver (such as a CD player or TV).

Keep in mind you can't make a digital recording from an analog source or vice-versa, so make sure the components you are recording to/from are hooked up in the same way (see pages 22–30 for more on connections).

If you want to record a video source, you also need use the same type of connection for the source as for the recorder. For example, you can't record a component hooked up to S-video jacks with a recorder hooked up to the component video outputs (see pages 27–28 for more on video connections).

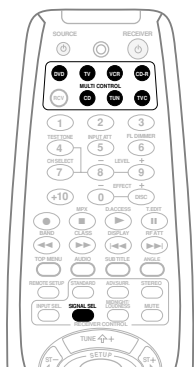

Note

The receiver's volume, balance, tone (bass, treble, loudness), and surround effects have no effect on the recorded signal.

Erstellen einer Audio- oder Videoaufnahme

Sie können eine Audio- oder Videoaufnahme vom integrierten Tuner oder von einer an den Receiver angeschlossenen Audio- oder Videoquelle (wie z. B. einem CD-Player oder TV-Gerät).

Vergessen Sie nicht, dass Sie von einer analogen Signalquelle keine digitale Aufnahme und umgekehrt erstellen können, und daher sollten Sie sicherstellen, dass die Komponenten, auf die Sie bzw. von denen Sie aufnehmen mit derselben Methode angeschlossen sind (Näheres zu Anschlüssen finden Sie auf Seite 22–30).

Wenn Sie eine Videoquelle aufnehmen möchten, muss für die Signalquelle und den Recorder ebenfalls dieselbe Anschlussart verwendet werden. Zum Beispiel können Sie eine Komponente, die an die S-Videobuchsen angeschlossen ist, nicht mit einem Recorder aufnehmen, der an die Komponenten-Videoausgänge angeschlossen ist (Näheres zu Videoanschlüssen finden Sie auf Seite 27–28).

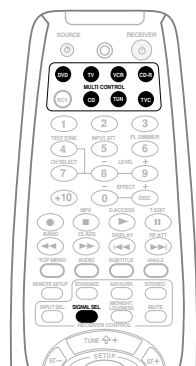

Hinweis

Lautstärke, Balance, Klangfarben (Bass, Höhen, Loudness) und Surround-Effekte des Receivers haben keinen Einfluss auf das Aufnahmesignal.

1 Select the source you want to record.

Use the **MULTI CONTROL** buttons on the remote (or **MULTI JOG/INPUT SELECTOR** dial on the front panel).

2 Select the input signal (if necessary).

Press **SIGNAL SEL (SIGNAL SELECT)** to select the input signal corresponding to the source component (see page 58 for more on this).

3 Prepare the source you want to record.

Tune to the radio station, load the CD, video, DVD etc.

4 Prepare the recorder.

Insert a blank tape, MD, video etc. into the recording device and set the recording levels.

Refer to the instructions that came with the recorder if you are unsure how to do this. Most video recorders set the audio recording level automatically—check the component's instruction manual if you're unsure.

5 Start recording, then start playback of the source component.

Monitoring your recording

You can listen to (monitor) the recording as it's being made using the **MONITOR** button on the front panel (a cassette deck would have to have a record monitor function).

- Press the **MONITOR** button to switch between the recorded signal and the original source signal.

1 Wählen Sie die Signalquelle, die Sie aufnehmen möchten.

Verwenden Sie die **MULTI CONTROL**-Tasten an der Fernbedienung (oder den **MULTI JOG/INPUT SELECTOR**-Regler an der Frontplatte).

2 Wählen Sie das Eingangssignal (wenn nötig).

Drücken Sie auf **SIGNAL SEL (SIGNAL SELECT)**, um das Eingangssignal entsprechend der Signalquellen-Komponente zu wählen (Näheres hierzu finden Sie auf Seite 34).

3 Bereiten Sie die Signalquelle vor, die Sie aufnehmen möchten.

Stellen Sie einen Radiosender ein, legen Sie eine CD, ein Video, eine DVD usw. ein.

4 Bereiten Sie den Recorder vor.

Legen Sie eine leere Kassette, MD, Video usw. in das Aufnahmegerät ein und stellen Sie die Aufnahmepegel ein.

Schlagen Sie in der Bedienungsanleitung des Recorders nach, wenn Sie sich nicht sicher sind, wie das gemacht wird. Die meisten Videorecorder stellen den Audioaufnahmepegel automatisch ein—schlagen Sie in der Bedienungsanleitung der Komponente nach, wenn Sie sich nicht sicher sind.

5 Starten Sie die Aufnahme und starten Sie dann die Wiedergabe der Signalquellenkomponente.

Mithörkontrolle während der Aufnahme

Sie können mittels der **MONITOR**-Taste an der Frontplatte zuhören (überwachen), wie die Aufnahme gemacht wird (ein Kassettendeck muss hierzu mit einer Mithörkontrollfunktion für Aufnahmen ausgestattet sein).

- Drücken Sie auf die **MONITOR**-Taste, um zwischen dem Aufnahmesignal und dem ursprünglichen Signalquellsignal zu schalten.

Setting the remote to control other components

There are several ways to set your remote to control the other components in your system. The easiest way to do this is to assign the component's manufacturer preset code (listed on pages 110–122) to one of the **MULTI CONTROL** buttons on the remote control.

The buttons can be set to control the following components:

Button	Controllable Components
DVD	DVD or LD player
TV	TV or Satellite tuner
VCR	VCR or Digital Video Recorder
CD	CD player
CD-R	CD Recorder, Tape deck or MD player
TVC	TV or Cable TV tuner
TUN	FM/AM tuner

You can do this directly, or by searching through different preset codes until you find the right one. If you can't find a preset code that matches the component you want to control, you can still teach the remote individual commands from another remote control (page 99).



Note

You can cancel or exit any of the steps by pressing and holding **MUTE** for three seconds.

Einstellung der Fernbedienung auf die Ansteuerung anderer Komponenten

Es gibt mehrere Möglichkeiten, um Ihre Fernbedienung auf die Ansteuerung der anderen Komponenten in Ihrem System einzustellen. Die einfachste Methode ist, den vorprogrammierten Hersteller-Code der Komponente (Liste auf Seite 110–122) einer der **MULTI CONTROL**-Tasten der Fernbedienung zuzuordnen.

Die Tasten können auf die Ansteuerung folgender Komponenten eingestellt werden:

Taste	Ansteuerbare Komponenten
DVD:	DVD- oder LD-Spieler
TV:	TV- oder Satelliten-Tuner
VCR:	VCR oder Digital-Video-Recorder
CD:	CD-Spieler
CD-R:	CD-Recorder, Kassettendeck oder MD-Spieler
TVC:	TV- oder Kabel-TV-Tuner
TUN:	FM/AM-Tuner

Sie können dies entweder direkt machen oder die verschiedenen vorprogrammierten Codes durchsuchen, bis Sie den richtigen finden. Wenn Sie den vorprogrammierten Code für eine Komponente, die Sie ansteuern möchten, nicht finden, können Sie in die Fernbedienung einzelne Befehle einer anderen Fernbedienung programmieren (Seite 99).



Hinweis

Sie können jeden Schritt löschen oder verlassen, indem Sie **MUTE** drei Sekunden lang gedrückt halten.

Selecting preset codes directly

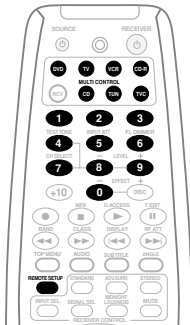

- 1 Press and hold **REMOTE SETUP** for three seconds.

The LED lights steadily for two seconds.

- 2 Press the **MULTI CONTROL** button for the component you want to control.

- 3 Use the number buttons to enter the 4 digit preset code (see pages 110–122)

The LED blinks for half a second after you input each digit and shows a long, two second blink once you have entered a valid code. If the LED blinks three times it means an invalid code has been input or an error has occurred.

Note

- If you assign a preset code for the **TUN** button, you won't be able to control the built-in tuner of this receiver using the remote. Reset the remote to the built-in tuner by entering the preset code **7008**.

- 4 Repeat steps 1 through 3 for the other components you want to control.

Direktes Aufrufen vorprogrammierter Codes

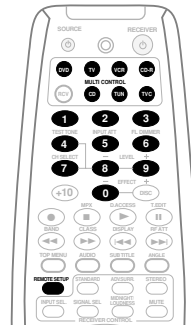

- 1 Halten Sie **REMOTE SETUP** drei Sekunden lang gedrückt.

Die LED-Anzeige leuchtet anhaltend zwei Sekunden lang.

- 2 Drücken Sie auf die **MULTI CONTROL**-Taste für die Komponente, die Sie ansteuern möchten.

- 3 Geben Sie mit den Zifferntasten den 4-stelligen vorprogrammierten Code ein (siehe Seite 110–122).

Die LED-Anzeige blinkt nach Eingabe jeder Zahl eine halbe Sekunde lang und zeigt einmal ein zwei Sekunden langes Aufblinken an, nachdem Sie einen gültigen Code eingegeben haben. Falls die LED-Anzeige dreimal blinkt, bedeutet dies, dass Sie einen ungültigen Code eingegeben haben oder dass ein Fehler aufgetreten ist.

Hinweis

- Wenn Sie der **TUN**-Taste einen vorprogrammierten Code zuordnen, können Sie den in diesen Receiver eingebauten Tuner nicht mit der Fernbedienung ansteuern. Sie können die Fernbedienung erneut auf den eingebauten Tuner einstellen, indem Sie den vorprogrammierten Code **7008** eingeben.
- 4 Wiederholen Sie die Schritte 1 bis 3 für andere Komponenten, die Sie ansteuern möchten.

Searching for preset codes

Another way of entering preset codes is to use the search feature. The remote transmits batches of 10 codes; when you see the component you want to control respond (by turning on or off), you just scan through the last 10 codes until you find the right one.

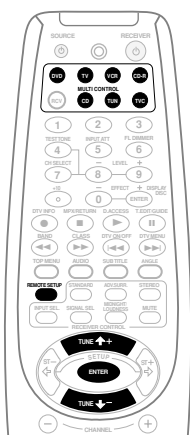

1 Switch on the component you want to control.

If the component is some kind of player (CD player, VCR, etc.), start it playing.

2 Press and hold REMOTE SETUP for three seconds.

The LED lights steadily for two seconds.

3 Press the MULTI CONTROL button for the component you want to control.

Suche nach vorprogrammierten Codes

Eine andere Methode zur Eingabe von vorprogrammierten Codes ist, die Suchfunktion zu verwenden. Die Fernbedienung überträgt Stapel mit 10 Codes, und wenn Sie sehen, dass die Komponente, die Sie ansteuern möchten, reagiert (durch Ein- oder Ausschalten), können Sie einfach die letzten 10 Codes durchsuchen, bis Sie den richtigen finden.

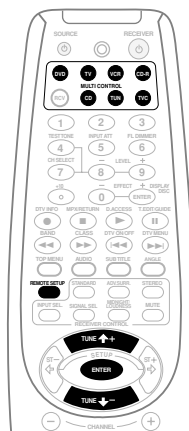

1 Schalten Sie die Komponente ein, die Sie ansteuern möchten.

Falls es sich bei der Komponente um eine Art von Player handelt (CD-Player, VCR, usw.), beginnen Sie dessen Wiedergabe.

2 Halten Sie REMOTE SETUP drei Sekunden lang gedrückt.

Die LED-Anzeige leuchtet zwei Sekunden lang anhaltend.

3 Drücken Sie auf die MULTI CONTROL-Taste für die Komponente, die Sie ansteuern möchten.

4 Press and hold REMOTE SETUP for three seconds.

A batch of 10 codes is transmitted and the LED blinks during transmission. If the component responds, by stopping or switching off, go to the next step, otherwise repeat this step.

5 Switch the component back on or restart playback.**6 Use ↑ and ↓ to scan through the last 10 codes transmitted to identify the correct code.**

Stop when you see the component stop or switch off.

You can also verify you have the correct code by adjusting the volume, pressing ►, ■, etc.

7 Press and hold ENTER for three seconds to save the preset code.

Programming signals from other remote controls

(VSX-D811S only)

If the preset code for your component is not available, or the available preset codes do not operate correctly, you can program signals from the remote control of another component. This can also be used to program additional operations (buttons not covered in the presets) after assigning a preset code.

1 Press REMOTE SETUP and hold for three seconds.

The LED lights steadily for two seconds.

2 Press the MULTI CONTROL button for the component you want to control.**4 Halten Sie REMOTE SETUP drei Sekunden lang gedrückt.**

Es wird ein Stapel von 10 Codes übertragen und während der Übertragung blinkt die LED-Anzeige. Wenn die Komponente mit Stoppen oder Ausschalten reagiert, fahren Sie mit dem nächsten Schritt fort, ansonsten wiederholen Sie diesen Schritt.

5 Schalten Sie die Komponente wieder ein oder beginnen Sie erneut die Wiedergabe.**6 Durchsuchen Sie mit ↑ und ↓ die letzten 10 übertragenen Codes, um den korrekten Code zu ermitteln.**

Stoppen Sie, wenn die Komponente stoppt oder sich ausschaltet.

Sie können überprüfen, dass Sie den korrekten Code haben, indem Sie die Lautstärke einstellen, auf ►, ■ drücken, usw.

7 Halten Sie ENTER drei Sekunden lang gedrückt, um den vorprogrammierten Code zu speichern.

Programmieren von Signalen anderer Fernbedienungen

(nur VSX-D811S)

Wenn der vorprogrammierte Code für Ihre Komponente nicht zur Verfügung steht, oder wenn die verfügbaren vorprogrammierten Codes nicht korrekt funktionieren, können Sie Signale von der Fernbedienung einer anderen Komponente programmieren. Dies kann auch verwendet werden, um zusätzliche Bedienvorgänge (Tasten, die in den vorprogrammierten Codes nicht enthalten sind) zu programmieren, nachdem Sie einen vorprogrammierten Code zugeordnet haben.

1 Halten Sie REMOTE SETUP drei Sekunden lang gedrückt.

Die LED-Anzeige leuchtet zwei Sekunden lang anhaltend.

2 Drücken Sie auf die MULTI CONTROL-Taste für die Komponente, die Sie ansteuern möchten.

3 Prepare the remote to learn the remote control signal from the component.

Press and hold the **RECEIVER**  button for two seconds.

The LED lights steadily to indicate the remote is ready accept a signal.

Note

To exit or cancel press and hold the **REMOTE SETUP** key for three seconds.

4 Point the two remote controls towards each other about 2-5 cm apart then press the button that will be doing the learning on this receiver's remote control (for example ►, ■, etc.).

The LED flashes rapidly.

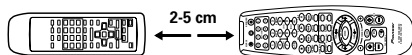

5 Press the corresponding button on the other remote control that is sending (teaching) the signal to this receiver's remote control (for example ►, ■, etc.).

If the operation has been learned successfully, the LED on this receiver's remote will go out and then light steadily.

If for some reason the operation hasn't been learned the LED will blink for three seconds and then light steadily. If this happens, keep pressing the (teaching) button as you vary the distance between the two remotes, until you see the the LED light steadily.

To program additional operations for the current component repeat steps 4 and 5.

To program operations for another component exit and repeat steps 1 through 5.

6 Press and hold the **REMOTE SETUP** button for three seconds to store the operation(s).

3 Bereiten Sie die Fernbedienung auf die Einprogrammierung des Fernbedienungs signals der Komponente vor.

Halten Sie die **RECEIVER** -Taste zwei Sekunden lang gedrückt.

Die LED-Anzeige leuchtet anhaltend zur Anzeige, dass die Fernbedienung bereit ist, ein Signal aufzunehmen.

Hinweis

Um den Vorgang zu verlassen oder abzubrechen, halten Sie die **REMOTE SETUP**-Taste drei Sekunden lang gedrückt.

4 Richten Sie die beiden Fernbedienungen so aus, dass sie sich ca.

2-5 cm voneinander entfernt genau gegenüber stehen, und drücken Sie dann auf die Taste an der Fernbedienung des Receivers, in die eine Funktion programmiert wird (z. B. ►, ■, usw.).

Die LED-Anzeige blinkt in schneller Folge.

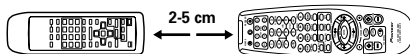

5 Drücken Sie auf die entsprechende Taste an der anderen Fernbedienung, die das Signal an die Fernbedienung dieses Receivers sendet (programmiert) (z. B. ►, ■, usw.).

Wenn der Bedienvorgang erfolgreich programmiert wurde, erlischt die LED-Anzeige an der Fernbedienung dieses Receivers und leuchtet anschließend anhaltend.

Wenn der Bedienvorgang aus irgendeinem Grund nicht programmiert werden konnte, blinkt die LED-Anzeige drei Sekunden lang und leuchtet anschließend anhaltend. Falls dies passiert, drücken Sie die (Programmier-) Taste so lange und variieren dabei die Entfernung zwischen den beiden Fernbedienungen, bis die LED-Anzeige anhaltend leuchtet.

Um für die aktuelle Komponente weitere Bedienvorgänge zu programmieren, wiederholen Sie die Schritte 4 und 5.

Um Bedienvorgänge von einer anderen Komponente zu programmieren, verlassen Sie den Vorgang und wiederholen die Schritte 1 bis 5.

6 Halten Sie die **REMOTE SETUP**-Taste drei Sekunden lang gedrückt, um den Bedienvorgang (die Bedienvorgänge) zu speichern.

**Note**

- Some commands from other remote controls cannot be learned, but in most cases the remotes just need to be moved closer together or farther apart.
- Certain buttons represent operations that cannot be learned from other remote controls. These include: **RECEIVER** , **REMOTE SETUP** and the **MULTI CONTROL**, **RECEIVER CONTROL** and **MASTER VOLUME** buttons.
- **TV CONTROL** buttons (**TV**, **TV VOL +/-**, and **TV INPUT**) can only be learned after selecting **TV** or **TVC**.

Erasing one of the remote control button settings

(VSX-D811S only)

This erases one of the buttons you have programmed and restores the button to the factory default.

1 Press REMOTE SETUP and hold for three seconds.

The LED lights steadily for two seconds.

2 Press the MULTI CONTROL button relating to the button setting to be erased.

3 Prepare the remote to erase the button setting.

Press the **RECEIVER**  button twice quickly.

The LED blinks to indicate the remote is ready to erase the button setting.

**Hinweis**

- Einige Befehle von anderen Fernbedienungen können nicht programmiert werden, doch in den meisten Fällen muss die Entfernung zwischen den Fernbedienungen einfach verringert oder vergrößert werden.
- Bestimmte Tasten repräsentieren Bedienvorgänge, die von anderen Fernbedienungen nicht programmiert werden können. Dazu zählen: **RECEIVER** , **REMOTE SETUP** und die **MULTI CONTROL**, **RECEIVER CONTROL**- und **MASTER VOLUME**-Tasten.
- **TV CONTROL**-Tasten (**TV**, **TV VOL +/-** und **TV INPUT**) können nur programmiert werden, nachdem **TV** oder **TVC** gewählt wurde.

Löschen einer Einstellung einer Fernbedienungstaste

(nur VSX-D811S)

Dies löscht eine der Tasten, die Sie programmiert haben, und stellt für die Taste wieder die Standardeinstellung her.

1 Halten Sie REMOTE SETUP drei Sekunden lang gedrückt.

Die LED-Anzeige leuchtet zwei Sekunden lang anhaltend.

2 Drücken Sie auf die MULTI CONTROL-Taste, die der Tasteneinstellung entspricht, die gelöscht werden soll.

3 Bereiten Sie die Fernbedienung auf das Löschen der Tasteneinstellung vor.

Drücken Sie zweimal schnell hintereinander auf die **RECEIVER** -Taste.

Die LED-Anzeige blinkt zur Anzeige, dass die Fernbedienung bereit ist, die Tasteneinstellung zu löschen.

4 Press and hold the button to be erased for three seconds.

The LED lights steadily for three seconds and then goes off.

5 Repeat step 4 to erase other buttons.

6 Press and hold the REMOTE SETUP button for two seconds to exit.

Clearing all the remote control settings

You can clear all presets and restore the factory default settings.

1 Press REMOTE SETUP and hold for three seconds.

The LED lights steadily for two seconds.

2 Press any MULTI CONTROL button then use the number buttons to enter 0123.

The LED lights for two seconds to indicate that the settings have been restored to the factory presets. (If the LED blinks three times, then you made a mistake with the code—try re-entering it.)

Direct function

- Default setting: **ON**

You can use the direct function feature to control one component using the remote control while at the same time, using your receiver to playback a different component. This could let you, for example, use the remote control to set up and listen to a CD on the receiver and then use the remote control to rewind a tape in your VCR while you continue to listen to your CD player.

4 Halten Sie die Taste, die gelöscht werden soll, drei Sekunden lang gedrückt.

Die LED-Anzeige leuchtet drei Sekunden lang anhaltend und erlischt dann.

5 Wiederholen Sie Schritt 4, um weitere Tasten zu löschen.

6 Halten Sie die REMOTE SETUP-Taste zwei Sekunden lang gedrückt, um den Vorgang zu verlassen.

Löschen aller Einstellungen der Fernbedienung

Sie können alle Vorprogrammierungen löschen und die Standardeinstellungen wieder herstellen.

1 Halten Sie REMOTE SETUP drei Sekunden lang gedrückt.

Die LED-Anzeige leuchtet zwei Sekunden lang anhaltend.

2 Drücken Sie auf eine beliebige MULTI CONTROL-Taste und geben Sie dann mit den Zifferntasten 0123 ein.

Die LED-Anzeige leuchtet zwei Sekunden lang zur Anzeige, dass die Standardeinstellungen wieder hergestellt wurden. (Wenn die LED-Anzeige dreimal blinkt, haben Sie bei der Eingabe des Codes einen Fehler gemacht—geben Sie ihn erneut ein.)

Direktfunktion

- Standardeinstellung: **ON**

Mit der Direktfunktion können Sie mit der Fernbedienung eine Komponente ansteuern, während Sie gleichzeitig mit Ihrem Receiver eine andere Komponente wiedergeben. Dadurch könnten Sie z. B. die Fernbedienung dazu verwenden, eine CD einzustellen und am Receiver zu hören, und dann mit der Fernbedienung eine Kassette in Ihrem VCR zurückspulen, während Sie gleichzeitig Ihrem CD-Player zuhören.

When direct function is on, any component you select (using the **MULTI CONTROL** buttons) will be selected by both the receiver and the remote control. When you turn direct function off, you can operate the remote control without affecting the receiver.

1 Press REMOTE SETUP and hold for three seconds.

The LED lights steadily for two seconds.

2 Press the MULTI CONTROL button for the component you want to control.

3 Use the number buttons to enter either 9990 (direct on) or 9995 (direct off).

The LED will light for two seconds to indicate that it's been correctly set. (If the LED blinks three times, then there was a mistake with the code—repeat steps 1–4.)



Note

You can't use direct function for **TV INPUT**.

Confirming preset codes

Use this feature to check which preset code is assigned to a **MULTI CONTROL** button.

1 Press REMOTE SETUP and hold for three seconds.

The LED lights steadily for two seconds.

2 Press the MULTI CONTROL button of the component for which you want to check the preset code.

3 Press and hold ENTER for two seconds.

Each preset code consists of four digits, for example 1329. Each digit will be represented by a series of blinks on the remote's LED—3 blinks to represent the digit "3", etc. ("0" is represented by 10 blinks.)

Wenn die Direktfunktion eingeschaltet ist, wird jede Komponente, die Sie wählen (mit den **MULTI CONTROL**-Tasten) sowohl vom Receiver als auch der Fernbedienung gewählt. Wenn Sie die Direktfunktion ausschalten, können Sie die Fernbedienung ohne Auswirkung auf den Receiver bedienen.

1 Halten Sie REMOTE SETUP drei Sekunden lang gedrückt.

Die LED-Anzeige leuchtet zwei Sekunden lang anhaltend.

2 Drücken Sie auf die MULTI CONTROL-Taste für die Komponente, die Sie ansteuern möchten.

3 Geben Sie mit den Zifferntasten entweder 9990 (eingeschaltete Direktfunktion) oder 9995 (ausgeschaltete Direktfunktion) ein.

Die LED-Anzeige leuchtet zwei Sekunden lang zur Anzeige, dass die Einstellung korrekt durchgeführt wurde. (Wenn die LED-Anzeige dreimal blinkt, haben Sie bei der Eingabe des Codes einen Fehler gemacht—wiederholen Sie die Schritte 1-4)



Hinweis

Die Direktfunktion kann für **TV INPUT** nicht verwendet werden.

Bestätigung vorprogrammierter Codes

Überprüfen Sie mithilfe dieser Funktion, welcher vorprogrammierte Code einer **MULTI CONTROL**-Taste zugeordnet ist.

1 Halten Sie REMOTE SETUP drei Sekunden lang gedrückt.

Die LED-Anzeige leuchtet zwei Sekunden lang anhaltend.









2 Drücken Sie auf die MULTI CONTROL-Taste der Komponente, deren vorprogrammierten Code Sie überprüfen möchten.

3 Halten Sie ENTER zwei Sekunden lang gedrückt.

Jeder vorprogrammierte Code besteht aus vier Ziffern, z. B. 1329. Jede Ziffer wird durch mehrfaches Aufblinken der LED-Anzeige der Fernbedienung dargestellt – 3 x Aufblinken repräsentiert die Ziffer „3“, usw. („0“ wird durch 10 x Aufblinken dargestellt)

Controls for TVs

This remote control can control components after entering the proper codes or teaching the receiver the commands (see pages 96–103). Use the **MULTI CONTROL** buttons to select the component.

Button (s)	Function	Components
TV 	Switches the DTV on or off.	DTV
	Switches the TV or CATV between standby and on.	Cable TV/Satellite TV/TV
TV INPUT	Switches the TV input. (Not possible with all models.)	TV
CHANNEL +/-	Selects channels.	Cable TV/Satellite TV/TV/ DTV
TV VOL +/-	Adjust the TV volume.	Cable TV/Satellite TV/TV/ DTV
SOURCE 	Press to switch the component assigned to the TVC button on or off.	DTV
	Switches DTV on or off.	DTV
	Press to display the DTV menu.	DTV
II	Use as the GUIDE button for navigating	DTV
	Press to get information on DTV programs.	DTV
TOP MENU	Use to choose the BLUE commands on a DTV menu.	DTV
AUDIO	Use to choose the GREEN commands on a DTV menu.	DTV
SUB TITLE	Use to choose the RED commands on a DTV menu.	DTV
ANGLE	Use to choose the YELLOW commands on a DTV menu.	DTV
	Selects between screen formats for widescreen TVs.	TV
	Use to clear a TV channel selected using the number buttons.	Cable TV/TV
	Use to switch DTV audio tracks	DTV
	Use to select closed captioning with DTV.	DTV
Number buttons	Use to select a specific TV channel.	Cable TV/Satellite TV/TV/ DTV
+10 button	Use to add a decimal point when selecting a specific TV channel.	DTV
DISC	Use to enter a channel.	Cable TV/Satellite TV/TV

Button (s)	Function	Components
MENU	Select different menus from the DTV functions.	DTV
	Select the menu screen.	Cable TV/Satellite TV/TV
↔↕↑↓ & ENTER	Select or adjust and navigate items on the menu screen. ENTER brings up the DTV menus.	DTV
	Press to select or adjust and navigate items on the menu screen.	Cable TV/Satellite TV/TV/ DTV
EFFECT +/-	For TV and cable TV use this button to immediately enter a new channel (CHANNEL ENTER function). For satellite TV use this button to exit the menu screen.	Cable TV/Satellite TV/TV/ DTV

**Note**

The four **TV CONTROL** buttons on the remote control are dedicated to control the TV assigned to the **TVC** button. Thus if you only have one TV to hook up to this system assign it to the **TVC MULTI CONTROL** button. If you have two TVs, assign the main TV to the **TVC** button.

Controls for other components











This remote control can control these components after entering the proper codes or teaching the receiver the commands (see pages 96–103). Use the **MULTI CONTROL** buttons to select the component.

Button (s)	Function	Components
SOURCE 	Press to switch the component between standby and on.	CD/MD/CD-R/VCR/DVD/LD/ DVR player/Cassette deck
◀◀	Press to return to the start of the current track. Repeated presses skips to the start of previous tracks.	CD/MD/CD-R/DVD/LD player
	Go back channels (channel -).	VCR/DVR
	Play the reverse side of the tape on a reversible deck.	Cassette deck
▶▶	Press to advance to the start of the next track. Repeated presses skips to the start of following tracks.	CD/MD/CD-R/LD player
	Go forward channels (channel +).	VCR
	Play the forward side of the tape on a reversible deck.	Cassette deck
⏸	Pause playback or recording.	CD/MD/CD-R/VCR/DVD/LD/ DVR player/Cassette deck
▶	Start playback.	CD/MD/CD-R/VCR/DVD/LD/ DVR player/Cassette deck

Button (s)	Function	Components
▶▶	Hold down for fast forward playback.	CD/MD/CD-R/VCR/DVD/LD/ DVR player/Cassette deck
◀◀	Hold down for fast reverse playback.	CD/MD/CD-R/VCR/DVD/LD/ DVR player/Cassette deck
■	Stops playback (on some models, pressing this when the disc is already stopped will cause the disc tray to open).	CD/MD/CD-R/VCR/DVD/LD/ DVR player/Cassette deck
●	Starts recording. To prevent accidental recording, this button must be pressed twice to take effect (the second press must be within 10 seconds of the first).	VCR/DVR player
Number buttons	Directly access tracks on a program source.	CD/MD/CD-R/VCR/LD player
	Use the number buttons to navigate the on-screen display.	DVD/DVR player
+10 button	Selects tracks higher than 10. (For example, press +10 then 3 to select track 13.)	CD/MD/CD-R/VCR/LD player
DISC	Chooses the disc.	Multiple CD player
	Ejects the disc.	MD player
	Use as the ENTER button.	VCR
	Changes sides of the LD.	LD player
MENU	Displays menus concerning the current DVD or DVR you are using.	DVD/DVR player
↑	Pauses the tape.	CD-R/Cassette deck
↓	Stops the tape.	CD-R/Cassette deck
ENTER	Starts playback.	CD-R/Cassette deck
↔/⇒	Fast rewinds/fast forwards the tape.	CD-R/Cassette deck
↔⇒↑↓ & ENTER	Navigates DVD menu/options.	DVD/DVR Player
CHANNEL	Selects channels.	VCR/DVD/DVR Player
+/-	Selects tracks.	CD/MD/CD-R/Cassette deck
TOP MENU	Displays the disc 'top' menu of a DVD.	DVD/DVR Player
AUDIO	Changes the audio language or channel.	DVD/DVR Player
SUBTITLE	Displays/changes the subtitles on multilingual DVDs.	DVD/DVR Player
ANGLE	Switches camera angles on discs with multi-angle scenes.	DVD/DVR Player

Steuertasten für TV-Geräte

Diese Fernbedienung kann diese Komponenten ansteuern, nachdem die korrekten Codes eingegeben oder die Befehle in den Receiver programmiert wurden (siehe Seite 96–103). Wählen Sie die Komponente mit den **MULTI CONTROL**-Tasten.

Taste(n)	Funktion	Komponenten
TV 	Ein/Ausschalten von DTV (Digital-TV). Schaltet das TV- oder Kabel-TV-Gerät auf Standby oder ein.	DTV Kabel-TV/Satelliten-TV/TV
TV INPUT	Umschalten des TV-Eingangs. (Nicht bei allen Modellen möglich).	TV
CHANNEL +/-	Wahl der Kanäle.	Kabel-TV/Satelliten-TV/TV/ DTV
TV VOL +/-	Einstellung der TV-Lautstärke.	Kabel-TV/Satelliten-TV/TV/ DTV
SOURCE 	Ein/Ausschalten der Komponente, die der TVC-Taste zugeordnet ist.	DTV
	Ein/Ausschalten von DTV.	DTV
	Anzeige des DTV-Menüs.	DTV
	Als GUIDE -Taste zum Navigieren verwenden.	DTV
	Aufrufen von Informationen über DTV-Programme.	DTV
TOP MENU	Wahl der BLAUEN Befehle auf einem DTV-Menü.	DTV
AUDIO	Wahl der GRÜNEN Befehle auf einem DTV-Menü.	DTV
SUB TITLE	Wahl der ROTEN Befehle auf einem DTV-Menü.	DTV
ANGLE	Wahl der GELBEN Befehle auf einem DTV-Menü.	DTV
	Wahl von Bildschirmformaten für Breitbild-TV-Geräte.	TV
	Löschen eines TV-Kanals, der mit den Zifferntasten gewählt wurde.	Kabel TV/TV
	Wechseln von DTV-Audiotiteln.	DTV
	Wahl von verdeckten Untertiteln bei DTV.	DTV
Zifferntasten	Wahl eines bestimmten TV-Kanals.	Kabel-TV/Satelliten-TV/TV/ DTV
+10 taste	Hinzufügen eines Dezimalpunktes bei der Auswahl eines bestimmten TV-Kanals.	DTV
DISC	Eingabe eines Kanals.	Kabel-TV/Satelliten-TV/TV

Taste(n)	Funktion	Komponenten
MENU	Wahl verschiedener Menüs von den DTV-Funktionen.	DTV
	Wahl des Menübildschirms.	Kabel-TV/Satelliten-TV/TV
↔↑↓ & ENTER	Wahl oder Ändern und Navigieren von Optionen im Menübildschirm. ENTER ruft die DTV-Menüs auf.	DTV
	Wahl oder Ändern und Navigieren von Optionen im Menübildschirm.	Kabel-TV/Satelliten-TV/TV/DTV
EFFECT +/-	Bei TV und Kabel-TV geben Sie mit dieser Taste unmittelbar einen neuen Kanal ein (CHANNEL ENTER-Funktion). Bei Satelliten-TV verlassen Sie mittels dieser Taste den Menübildschirm.	Kabel-TV/Satelliten-TV/TV/DTV



Hinweis

Die vier **TV CONTROL**-Tasten an der Fernbedienung dienen ausschließlich zur Ansteuerung des TV-Geräts, das der **TVC**-Taste zugeordnet ist. Wenn Sie an dieses System nur ein TV-Gerät anschließen, sollten Sie es daher der **TVC MULTI CONTROL**-Taste zuordnen. Wenn Sie zwei TV-Geräte haben, ordnen Sie das TV-Hauptgerät der **TVC**-Taste zu.

Steuertasten für andere Komponenten

Diese Fernbedienung kann diese Komponenten ansteuern, nachdem die korrekten Codes eingegeben oder die Befehle in den Receiver programmiert wurden (siehe Seite 96–103). Wählen Sie die Komponente mit den **MULTI CONTROL**-Tasten.

Taste(n)	Funktion	Komponenten
SOURCE ⏻	Schaltet die Komponente auf Standby oder ein.	CD/MD/CD-R/VCR/DVD/LD/ DVR-Player/Kassettendeck
⏮	Rückkehr zum Beginn des aktuellen Titels. Durch wiederholtes Drücken Sprung zum Beginn vorhergehender Titel.	CD/MD/CD-R/DVD/LD player
	Kanäle zurückschalten (Kanal -).	VCR/DVR
	Wiedergabe der Rückseite der Kassette bei einem Autoreverse-Deck.	Kassettendeck
⏭	Vorschalten zum Beginn des nächsten Titels. Durch wiederholtes Drücken Sprung zum Beginn folgender Titel.	CD/MD/CD-R/LD player
	Kanäle vorschalten (Kanal +).	VCR
	Wiedergabe der Vorderseite der Kassette bei einem Autoreverse-Deck.	Kassettendeck
II	Pausieren der Wiedergabe oder Aufnahme.	CD/MD/CD-R/VCR/DVD/LD/ DVR-Player/Kassettendeck
▶	Starten der Wiedergabe.	CD/MD/CD-R/VCR/DVD/LD/ DVR-Player/Kassettendeck

Taste(n)	Funktion	Komponenten
▶▶	Zum schnellen Vorlauf gedrückt halten.	CD/MD/CD-R/VCR/DVD/LD/ DVR-Player/Kassettendeck
◀◀	Zum schnellen Rücklauf gedrückt halten.	CD/MD/CD-R/VCR/DVD/LD/ DVR-Player/Kassettendeck
■	Stoppen der Wiedergabe (bei einigen Modellen öffnet sich hierbei das Disc-Fach, wenn die Disc bereits vorher gestoppt wurde).	CD/MD/CD-R/VCR/DVD/LD/ DVR-Player/Kassettendeck
●	Starten der Aufnahme. Um eine versehentliche Aufnahme zu verhindern, muss diese Taste zweimal gedrückt werden, um wirksam zu sein (Sie müssen den zweiten Tastendruck innerhalb von 10 Sekunden nach dem ersten durchführen).	VCR/DVR player
Ziffern- tasten	Direkter Zugriff auf Titel auf einer Programmquelle.	CD/MD/CD-R/VCR/LD player
	Navigieren des Bildschirm-Displays mit den Zifferntasten.	DVD/DVR player
+10 button	Wahl von Titeln über 10. (Beispiel: Drücken Sie auf +10 und dann auf 3, um Titel 13 zu wählen.)	CD/MD/CD-R/VCR/LD player
DISC	Wahl der Disc.	CD-Wechsler
	Auswerfen der Disc.	MD player
	Als ENTER-Taste verwenden.	VCR
	Wechselt die LD-Seite	LD player
MENU	Anzeige von Menüs für den aktuell verwendeten DVD- oder DVR-Player.	DVD/DVR player
↑	Pausieren der Kassette.	CD-R/Kassettendeck
↓	Stoppen der Kassette.	CD-R/Kassettendeck
ENTER	Starten der Wiedergabe.	CD-R/Kassettendeck
↔/⇒	Vor-/Zurückspulen der Kassette.	CD-R/Kassettendeck
↔⇒↑↓ & ENTER	Navigieren der DVD-Menüs/Optionen.	DVD/DVR Player
CHANNEL	Wahl der Kanäle	VCR/DVD/DVR Player
+/-	Wahl der Titel.	CD/MD/CD-R/Kassettendeck
TOP MENU	Anzeige des ‚obersten‘ Disc-Menüs einer DVD.	DVD/DVR Player
AUDIO	Ändern der Audiosprache oder des Kanals.	DVD/DVR Player
SUBTITLE	Anzeige/Ändern der Untertitel auf mehrsprachigen DVDs.	DVD/DVR Player
ANGLE	Ändern des Kamerablickwinkels auf Discs mit Szenen, die aus mehreren Blickwinkeln aufgezeichnet wurden.	DVD/DVR Player

Preset Code List

You should have no problem controlling a component if you find the manufacturer in this list, but you can only set these codes for the button that is assigned to that component. So, for example, the TV codes can only be set to the TV or TVC button. Please note that there are cases where only certain functions may be controllable after assigning the proper preset code, or the codes for the manufacturer in the list will not work for the model that you are using.

TV TV-Gerät



Manufacturer Hersteller	Code Code
PHILIPS	1008, 1017, 1020, 1025, 1104, 1115
SONY	1001, 1007, 1016
PANASONIC	1023, 1054, 1055, 1075, 1076, 1082, 1087, 1121, 1124
TOSHIBA	1015, 1016, 1027, 1031, 1050, 1051, 1085
TELEFUNKEN	1005, 1026, 1034, 1038, 1042, 1046, 1075, 1097
SHARP	1016, 1019, 1041, 1056, 1124
SAMSUNG	1006, 1011, 1013, 1017, 1026, 1027, 1039, 1062, 1079, 1089, 1092, 1102
FERGUSON	1005, 1017, 1033, 1046, 1065, 1084, 1091
MITSUBISHI	1011, 1016, 1041, 1045, 1049, 1062, 1114
GOLDSTAR	1002, 1011, 1013, 1017, 1019, 1026, 1046, 1062, 1079, 1092
BLAUPUNKT	1066, 1068, 1071, 1075, 1115
RADIOLA	1008, 1017
JVC	1016, 1024, 1030, 1053, 1065, 1067, 1103, 1122
DAEWOO	1006, 1011, 1017, 1019, 1028, 1040, 1050, 1104, 1110, 1118, 1119
ORION	1017, 1063, 1083, 1095, 1098, 1099, 1112
SIEMENS	1017, 1052, 1066, 1068, 1071, 1075, 1115

Liste der vorprogrammierten Codes

Sie sollten eine Komponente problemlos ansteuern können, wenn Sie den Hersteller in dieser Liste finden, doch Sie können diese Codes nur für die Taste eingeben, die der entsprechenden Komponente zugeordnet ist. So können z. B. die TV-Codes nur für die TV- oder TVC-Taste eingegeben werden. Beachten Sie bitte, dass es einige Fälle gibt, in denen nur bestimmte Funktionen angesteuert werden können, nachdem der korrekte vorprogrammierte Code zugeordnet wurde, oder in denen die Codes für den Hersteller in der Liste bei dem von Ihnen verwendeten Modell nicht funktionieren.

ADMIRAL	1041, 1055, 1075, 1112
ADYSON	1014, 1079
AIKO	1040
AKAI	1013, 1074
AKURA	1080, 1089
ACURA	1006
ALARON	1063, 1078
ALBA	1006, 1016, 1017, 1080, 1103
ALLORGAN	1095
ANAM	1004, 1006, 1029, 1054, 1064, 1087, 1108
ANAM NATIONAL	1054, 1087, 1108
AMBASSADOR	1061
AMERICA ACTION	1064
AMPLIVISION	1079
AMPRO	1126
AMSTRAD	1006, 1017, 1103, 1105
ANITECH	1006, 1029, 1036
AOC	1011, 1013
ARCAM	1078, 1079
ASBERG	1036
ASUKA	1080
ATLANTIC	1073
AUDIOSONIC	1017, 1046
AUDIOVOX	1040, 1064, 1110, 1118
AUTOVOX	1036, 1073
BANG & OLUFSEN	1116
BASIC LINE	1006, 1080
BAYSONIC	1064
BAUR	1007, 1017, 1114, 1115
BEKO	1102
BELCOR	1011
BELL & HOWELL	1009, 1050
BEON	1017
BINATONE	1079

BLUE SKY 1080
 BLUE STAR 1090
 BONDSTEC 1086
 BOOTS 1079
 BPL 1090
 BSR 1095
 BRADFORD 1064
 BRANDT 1046, 1069, 1070, 1072
 BRITANNIA 1078
 BROCKWOOD 1011
 BROKSONIC 1083, 1112
 BTC 1080
 BUSH 1006, 1016, 1017, 1080, 1090,
 1095, 1103, 1104
 CANDLE 1013, 1026
 CARNIVALE 1013
 CARREFOUR 1016
 CARVER 1025, 1058
 CASCADE 1006
 CATHAY 1017
 CENTURY 1075
 CENTURION 1017
 CELEBRITY 1001
 CCE 1017
 CGE 1034, 1036, 1038, 1086, 1097
 CIMLINE 1006
 CINERAL 1040, 1110
 CITIZEN 1013, 1019, 1026, 1027, 1040
 CLARIVOX 1017
 CLATRONIC 1036, 1086, 1102
 CME 1007, 1015, 1114
 CONCERTO 1026
 CONDOR 1098, 1102
 CONTEC 1006, 1016, 1064, 1078
 CONTINENTAL EDISON 1069, 1070, 1072
 CRAIG 1054
 CROSLEY 1025, 1034, 1036, 1038, 1075
 CROWN 1006, 1017, 1019, 1036, 1064,
 1102, 1106
 CRYSTAL 1109
 CS ELECTRONICS 1078
 CTC 1086
 CURTIS MATHES 1009, 1013, 1019, 1022, 1023,
 1025, 1026, 1027, 1041, 1047,
 1050, 1057, 1110, 1113, 1129,
 1131
 CYBERTRON 1080
 CXC 1064
 DAINICHI 1077, 1080
 DANSAI 1017
 DAYTRON 1006, 1011
 DECCA 1017, 1032

DE GRAAF 1074
 DENON 1047
 DIXI 1006, 1017
 DUAL TEC 1079
 DUMONT 1010, 1011, 1031
 DWIN 1125, 1127
 ECE 1017
 ELBE 1088
 ELECTROBAND 1001
 ELIN 1017
 ELITE 1080, 1098
 ELTA 1006
 EMERSON 1011, 1018, 1019, 1050, 1061,
 1062, 1063, 1064, 1075, 1083,
 1090, 1112, 1118, 1119
 ENVISION 1013
 ERRES 1008, 1017
 ETRON 1006, 1120
 EXPERT 1073
 FIDELITY 1078
 FINLANDIA 1074
 FINLUX 1017, 1031, 1032, 1044
 FISHER 1050, 1074, 1079, 1096, 1102
 FLINT 1111
 FORMENTI 1017, 1075, 1098
 FORTRESS 1041
 FRONTTECH 1055, 1086, 1089, 1109
 FUJITSU 1032, 1063, 1073
 FUNAI 1059, 1063, 1064, 1089, 1095,
 1096
 FUTURETECH 1064
 GE 1012, 1022, 1023, 1041, 1062,
 1090, 1110, 1129, 1131
 GEC 1017, 1020, 1032, 1072, 1079
 GELOSO 1006, 1075
 GENEXXA 1055, 1080
 GIBRALTER 1010, 1011, 1013
 GOODMAN'S 1016, 1017, 1032, 1079, 1103,
 1104
 GORENJE 1102
 GPM 1080
 GRAETZ 1055
 GRANADA 1017, 1032, 1048, 1074, 1079,
 1100
 GRADIENTE 1024, 1026, 1058
 GRANDIN 1090
 GRUNDIG 1031, 1066, 1068, 1072, 1115
 GRUNPY 1063, 1064
 HALLMARK 1062
 HANSEATIC 1017, 1098
 HARLEY DAVIDSON 1063
 HARVARD 1029, 1064

HARMAN/KARDON 1025
 HCM 1006, 1090, 1105
 HINARI 1006, 1016, 1017, 1080
 HISAWA 1090, 1111
 HITACHI 1014, 1016, 1018, 1020, 1021,
 1026, 1044, 1046, 1047, 1055,
 1069, 1070, 1079, 1081, 1097
 HUANYU 1078, 1104
 HYPSON 1017, 1089, 1090
 ICE 1079, 1089, 1103
 ICES 1080
 IMPERIAL 1034, 1036, 1038, 1086, 1102,
 1106
 INDIANA 1017
 INFINITY 1025
 INGELN 1055
 INNO HIT 1032
 INNOVA 1017
 INTEQ 1010
 INTERBUY 1029
 INTERFUNK 1017, 1055, 1086, 1114
 INTERVISION 1017, 1029, 1043, 1079, 1089
 ISUKAI 1080
 ITS 1103
 ITT 1055
 JBL 1025
 JCB 1001
 KAIJUI 1006, 1078, 1079, 1080, 1090,
 KAMP 1078
 KAPSCH 1055, 1073
 KAWASHO 1078
 KEC 1064
 KENDO 1017
 KNEISSEL 1088
 KENWOOD 1011, 1013
 KINGSLEY 1078
 KONIG 1114
 KORPEL 1017
 KOYODA 1006
 KTV 1013, 1019, 1064
 LEYCO 1017, 1032, 1089, 1095
 LG 1026
 LIESEN&TTER 1017
 LLOYTRON 1014
 LOEWE 1035, 1114
 LOGIK 1009
 LUMA 1073
 LUXMAN 1026
 LXI 1022, 1025, 1050, 1051, 1062
 M ELECTRONIC 1006, 1017, 1029, 1044, 1046,
 1055, 1079, 1091, 1104
 MAGNAVOX 1013, 1016, 1025, 1063

MAGNADYNE 1043, 1086
 MAGNAFON 1036, 1043, 1075
 MAJESTIC 1009
 MANESTH 1079, 1089, 1098
 MARANTZ 1013, 1017, 1025
 MARK 1017
 MATSUI 1006, 1015, 1016, 1017, 1032,
 1074, 1079, 1095, 1103
 MATSUSHITA 1087
 MCMICHAEL 1020
 MEDIATOR 1008, 1017
 MEGATRON 1047, 1062
 MEMOREX 1006, 1009, 1026, 1049, 1050,
 1062, 1087, 1112
 METZ 1075
 MGA 1011, 1013, 1049, 1062
 MIDLAND 1010, 1019, 1022, 1023
 MINERVA 1031, 1115
 MINOKA 1105
 MINUTZ 1012
 MIVAR 1078, 1092, 1093, 1094
 MOTION 1036
 MOTOROLA 1041
 MTC 1011, 1013, 1026, 1027, 1078,
 1114
 MULTITECH 1006, 1036, 1043, 1064, 1078
 NAD 1051, 1057, 1062
 NEC 1011, 1013, 1016, 1026, 1058
 NECKERMANN 1017, 1066, 1075, 1115
 NEI 1017, 1109
 NETSAT 1017
 NICAMAGIC 1078
 NIKKAI 1014, 1015, 1017, 1032, 1078,
 1080, 1089
 NIKKO 1013, 1040, 1062
 NOBLIKO 1036, 1043
 NORDMENDE 1046, 1069, 1070, 1075, 1091
 NTC 1040
 OCEANIC 1055, 1077
 ONWA 1064
 OPTIMUS 1050, 1057, 1087
 OPTONICA 1041, 1056
 OSAKI 1014, 1032, 1079, 1080, 1089,
 1105
 OSO 1080
 OSUME 1014, 1032, 1052
 OTTO 1007, 1114
 OTTO VERSAND 1007, 1016, 1017, 1066, 1075,
 1079, 1098, 1115
 PALLADIUM 1102, 1106
 PANAMA 1079, 1089
 PATHE MARCONI 1069, 1070, 1072
 PATHE CINEMA 1075, 1078, 1084, 1098

PAUSA 1006
 PENNEY 1003, 1011, 1012, 1013, 1019,
 1022, 1023, 1026, 1027, 1051,
 1062, 1131
 PERDIO 1098
 PHAPSODY 1078
 PHASE 1014
 PHILCO 1011, 1013, 1025, 1034, 1036,
 1038, 1047, 1075, 1086, 1112
 PHONOLA 1008, 1017
 PILOT 1011, 1013, 1019
 PORTLAND 1011, 1019, 1040
 PRISM 1023
 PROFEX 1006, 1037
 PROLINE 1099
 PROSOCAN 1022
 PROTECH 1006, 1017, 1043, 1079, 1086,
 1089, 1106, 1109
 PROTON 1062, 1113
 PULSAR 1010, 1011
 PYE 1008
 QUASAR 1023, 1056, 1087
 QUELLE 1007, 1017, 1031, 1034, 1038,
 1071, 1075, 1097, 1114, 1115
 QUESTA 1016
 R-LINE 1017
 RANK ARENA 1016
 RBM 1031
 RCA 1011, 1018, 1022, 1023, 1039,
 1041, 1128, 1129, 1130, 1131,
 1132
 REALISTIC 1011, 1013, 1019, 1026, 1050,
 1056, 1062, 1064
 REX 1055, 1073, 1088, 1089
 REVOX 1017
 ROADSTAR 1006, 1080, 1089, 1106
 RUNCO 1010, 1013, 1117
 SABA 1035, 1046, 1055, 1069, 1070,
 1072, 1075, 1091
 SACCS 1084
 SAISHO 1006, 1089, 1109
 SALORA 1055
 SAMBERS 1036, 1043, 1075
 SAMPO 1013, 1019
 SAMSUX 1019
 SANDRA 1078
 SANSEI 1110
 SANSUI 1112
 SANYO 1016, 1032, 1048, 1050, 1052,
 1074, 1075, 1100
 SBR 1008, 1017, 1020
 SCHNEIDER 1017, 1080, 1086, 1096, 1103

SCIMITSU 1011
 SCOTCH 1062
 SCOTT 1011, 1062, 1063, 1064, 1083
 SEARS 1022, 1025, 1026, 1050, 1051,
 1059, 1062, 1063
 SEG 1016, 1036, 1079, 1089
 SEI 1043, 1075, 1095
 SEI-SINUDYNE 1007
 SELECO 1055, 1073, 1088
 SEMIVOX 1064
 SEMP 1051
 SENTRA 1015
 SHOGUN 1011
 SHORAI 1095
 SSS 1011, 1064
 SIAREM 1043, 1075
 SINDYNE 1043, 1075, 1095
 SIGNATURE 1009
 SILVER 1016
 SKY 1017
 SKY-WORTH 1017
 SOLAVOX 1014, 1055
 SONITRON 1074
 SONOKO 1006, 1017
 SONOLOR 1055, 1074, 1077
 SONTEC 1017
 SOUNDESIGN 1062, 1063, 1064
 SOUNDWAVE 1017, 1106
 SQUAREVIEW 1059
 STANDARD 1006, 1079, 1080
 STARLITE 1064
 STERN 1055, 1073, 1088
 SUNKAI 1095, 1099
 SUPERTECH 1078
 SUPREME 1001
 SUSUMU 1080
 SYLVANIA 1013, 1025
 SYMPHONIC 1059
 SYSLINE 1017
 TANDY 1032, 1041, 1055, 1079, 1080
 TASHIKO 1016, 1020, 1079
 TEC 1079, 1086
 TECHNEMA 1098
 TECHNICS 1023, 1087, 1121
 TECHNOL ACE 1063
 TECHWOOD 1023, 1026
 TEKNIKA 1009, 1011, 1019, 1025, 1026,
 1027, 1040, 1049, 1063, 1064
 TELEAVIA 1072
 TELEMEISTER 1098
 TELETECH 1006
 TELETON 1016, 1073, 1079

TENSAI	1080, 1095, 1098
TEXET	1078, 1080
THOMSON	1046, 1069, 1070, 1072, 1091
THORN	1015, 1017, 1032, 1034, 1038, 1065, 1067, 1114
TMK	1026, 1061, 1062
TOMASHI	1090
TOTEVISION	1019
TRIUMPH	1085
TUTUNG	1017, 1032, 1079
UHER	1073, 1096, 1098
ULTRA	1067
ULTRAVOX	1043
UNIVERSUM	1017, 1044, 1089, 1102
VECTOR RESEARCH	1013
VESTEL	1017
VICTOR	1016, 1024, 1053, 1087
VIDEOSAT	1086
VIDEOTECHNIC	1079
VIDIKRON	1025
VIDTECH	1011, 1016, 1062
VISION	1098
VOXSON	1055
WALTHAM	1079
WATSON	1017, 1098
WATT RADIO	1043
WARDS	1009, 1011, 1012, 1013, 1025, 1026, 1056, 1062, 1063
WEGA	1016
WHITE WESTINGHOUSE	1017, 1078, 1098, 1112, 1118, 1119
YAMAHA	1011, 1013
YOKO	1017, 1079, 1101, 1109
ZANUSSI	1073
ZENITH	1009, 1010, 1040, 1112
PIONEER	1018, 1046, 1055, 1057, 1060, 1091, 1107, 1123, 1124

MD PLAYER MD-PLAYER



Manufacturer Hersteller	Code Code
SONY	5401
KENWOOD	5402,5407
SHARP	5403
ONKYO	5404
ORION	5406
DENON	5405
PIONEER	5408

LD PLAYER LD-PLAYER



Manufacturer Hersteller	Code Code
AKAI	5222
BBK	5224
CYRUS	5207
DENON	5202
DISCO VISION	5201
FUNAI	5217
HITACHI	5201
HONG DENG	5213
IDALL	5219
KEBAO	5215
MARANTZ	5203, 5205
mitsubishi	5202
NAD	5202
PANASONIC	5210
PHILIPS	5203, 5207, 5209
RADIOLA	5207
ROWA	5212
SALORA	5203
SEGA	5201
SHARP	5221
SHINCO	5211
SMC	5220
SONY	5204, 5206, 5216 5218
SUPER	5215
TELEFUNKEN	5202
TOSHIBA	5223
PIONEER	5201,5202, 5208 5214

CD PLAYER CD-PLAYER



Manufacturer Hersteller	Code Code
AIWA	5016, 5021
AKAI	5014, 5020, 5032
ANAM	5041
ARCAM	5021
AUDIOLAB	5021
AUDIOMECA	5021
AUDIO TON	5021
BESTAR	5022
BURMESTER	5045
CALIFORNIA AUDIO LABS	5004
CARVER	5021, 5025, 5046

CONDOR	5018, 5022
CURTIS MATHES	5004
CYRUS	5021
DENON	5002, 5006, 5040, 5060
DKK	5001
DUAL	5031
DYNAMIC BASS	5025
EMERSON	5038
EROICA	5053, 5054
FANTASIA	5051
FISHER	5024, 5025
GARRARD	5044, 5045
GENEXXA	5005, 5038
GOLDSTAR	5043, 5051
GRUNDIG	5021
HARMAN/KARDON	5021, 5023
HITACHI	5005
INKEL	5015, 5026, 5046
JVC	5011
KENWOOD	5003, 5008, 5029, 5056, 5057, 5062
KRELL	5021
LINN	5021
LUXMAN	5036
LXI	5038
MAGNAVOX	5021, 5038
MARANTZ	5004, 5009, 5017, 5021, 5026
MATSUI	5021
MCS	5004
MEMOREX	5022
MERIDIAN	5021
MICROMEGA	5021
MISSION	5021
MITSUBISHI	5014, 5020
MTC	5045
NAD	5001
NAIM	5021
NIKKO	5024, 5041, 5051
NSM	5021
ONKYO	5012, 5013, 5042, 5059
OPTIMUS	5001, 5005, 5008, 5019, 5025, 5038, 5045, 5046, 5048
ORION	5061
PANASONIC	5004, 5037
PARASOUND	5045
PHILIPS	5021, 5055
PMG	5022
POPPY	5022
PROTON	5021
QED	5021
QUAD	5021
QUASAR	5004,
RCA	5010, 5025, 5038

REALISTIC	5025, 5026, 5045
REVOX	5021
ROTEL	5021, 5045
SAE	5021
SANSUI	5021, 5033, 5038
SANYO	5025, 5039
SCHNEIDER	5018
SCOTT	5038
SEARS	5038
SHARP	5008, 5026, 5058
SHERWOOD	5015, 5026, 5031
SONY	5001, 5027, 5050
SOUDESIGN	5019
TASCAM	5045
TEAC	5024, 5026, 5044, 5045
TECHNICS	5004, 5034, 5037
THORENS	5021
TOSHIBA	5049
UNIVERSUM	5021
YAMAHA	5007, 5028
YORX	5047
VICTOR	5011
WARDS	5010, 5021
PIONEER	5005, 5030, 5035, 5038, 5048, 5052, 5063

**TAPE DECK
KASSETTENDECK**



Manufacturer Hersteller	Code Code
ADC	6013
AIWA	6002, 6022, 6017, 6018
AKAI	6015, 6016
ANAM	6035
ARCAM	6005
CARVER	6002, 6028
DENON	6005, 6039
DUAL	6037
DYNAMIC BASS	6028
EROICA	6041
FISHER	6028
GARRARD	6036
GOLDSTAR	6036
GRUNDIG	6002
HARMON/KARDON	6002, 6014
INKEL	6003
JVC	6027, 6030, 6031
KENWOOD	6003, 6004, 6019, 6024, 6025
KYOCERA	6013
LOTTE	6034
LUXMAN	6029
MAGNAVOX	6002

MARANTZ	6002
MEMOREX	6008, 6009
mitsubishi	6016
NAKAMICHI	6020
NIKKO	6035
OLYMPUS	6029
ONKYO	6010, 6011, 6032
OPTIMUS	6001, 6021
PANASONIC	6023
PHILIPS	6002
RCA	6028
RENAISSANCE	6040
REVOX	6002
SAMSUNG	6038
SANSUI	6002
SANYO	6028
SHARP	6019
SONIC	6036
SONY	6012, 6026, 6033
TEAC	6038
TECHNICS	6023
THORENS	6002
VICTOR	6027, 6030
WARDS	6001
YAMAHA	6006, 6007, 6019
PIONEER	6001, 6008, 6009 6021,

DVD PLAYER DVD-PLAYER



Manufacturer Hersteller	Code Code
TOSHIBA	5302
SONY	5306
PANASONIC	5301, 5322
KENWOOD	5307
JVC	5311, 5318
SAMSUNG	5313
AKAI	5316
HARMAN/KARDON	5314
MAGNAVOX	5302
MITSUBISHI	5303
ONKYO	5302, 5317, 5319
PROSCAN	5304
RCA	5304
SHARP	5320
THETA DIGITAL	5312
TECHNICS	5301
THOMSON	5310
YAMAHA	5301, 5309
PHILIPS	5302, 5308

ZENITH	5302, 5315
PIONEER	5305, 5312, 5321 5322

AMPLIFIER VERSTÄRKER



Manufacturer Hersteller	Code Code
AUDIOLAB	8005
DENON	8002
GRUNDIG	8005
MARANTZ	8005
MICROMEGA	8005
PHILIPS	8005
PIONEER	8004
REVOX	8005
TANDBERG	8003
THORENS	8005
YAMAHA	8001, 8006

MISC AUDIO GEMISCHTES AUDIO



Manufacturer Hersteller	Code Code
JERROLD	8201, 8203
STARCOM	8201
SCIENTIFIC ATLANTA	8202

RECEIVERS RECEIVER



Manufacturer Hersteller	Code Code
ADC	7042
AIWA	7012, 7023, 7031, 7055, 7064
AKAI	7011, 7027
ANAM	7010, 7046
ARCAM	7018, 7048
AUDIOLAB	7059
CAPETRONIC	7042
CARVER	7055, 7059
CURTIS	7008
DAEWOO	7032
DENON	7001, 7056, 7058
DUAL	7040
EROICA	7005
FANTASIA	7037
FERGUSON	7042
FINE ARTS	7059

FISHER	7028
GARRARD	7032, 7034, 7035
GOLDSTAR	7010
GOODMANS	7027
GP AUDIO	7033
GRUNDIG	7018, 7059
HARMAN/KARDON	7009, 7051
INKEL	7038, 7040
JBL	7009
JVC	7007, 7036, 7042
KENWOOD	7003, 7017, 7025, 7026, 7044, 7053, 7063, 7066
LOTTE	7037, 7039
LUXMAN	7021
MAGNAVOX	7030, 7042, 7055, 7059
MARANTZ	7004, 7018, 7055, 7059
MCINTOSH	7020
MCS	7004
MCSILVER	7037
MICROMEGE	7018, 7059
NIKKO	7032, 7037, 7046
OPTIMUS	7017, 7034, 7042, 7049, 7052
ONKYO	7013, 7029
PALLADIUM	7050
PANASONIC	7004, 7024, 7041
PHILIPS	7018, 7030, 7045, 7048, 7051, 7055, 7059
PHONOTREND	7038
QUASAR	7004
RCA	7006, 7042
RENAISSANCE	7043
REVOX	7018
ROADSTAR	7027
SABA	7042
SAISHO	7027
SAMSUNG	7010
SANSUI	7027, 7055
SANYO	7028
SCHNEIDER	7042
SHARP	7017
SHERWOOD	7038
SOUNDESIGN	7049
SONY	7015, 7054, 7057, 7060
TAE KWANG	7034
TEAC	7010, 7035
TECHNICS	7004, 7062, 7065
TELEFUNKEN	7019, 7024, 7041, 7061, 7062, 7065
THORENS	7018, 7059
UHER	7027, 7042, 7050
VICTOR	7007
WARDS	7002, 7006, 7008

YAMAHA	7016, 7017
PIONEER	7002, 7008, 7014, 7022, 7042, 7047, 7050, 7052

VCR VCR



Manufacturer Hersteller	Code Code
PHILIPS	2015, 2035, 2074, 2075
PANASONIC	2015, 2042, 2053, 2054, 2055, 2087
THOMSON	2021, 2064, 2074
SONY	2001, 2009, 2012, 2013, 2014, 2015
JVC	2008, 2021, 2033, 2049, 2050, 2074, 2080
GRUNDIG	2003, 2005, 2007, 2010, 2034, 2035, 2048, 2050, 2054, 2069, 2071, 2075
AKAI	2021, 2029, 2038, 2060, 2063
HITACHI	2001, 2004, 2021, 2022, 2043, 2056, 2057
TOSHIBA	2021, 2023, 2024, 2035, 2074
MITSUBISHI	2023, 2027, 2033, 2035, 2045
SHARP	2027, 2073
ORION	2002, 2004, 2016, 2036, 2046, 2052, 2070, 2072, 2078
SANYO	2025, 2026, 2037, 2057
FERGUSON	2021, 2039, 2064, 2065
BLAUPUNKT	2003, 2005, 2010, 2014, 2041, 2042, 2048, 2054, 2055, 2075
NOKIA	2025, 2037, 2038, 2057
ADMIRAL	2027, 2052
ADVENTURA	2001
AIKO	2059
AIWA	2001, 2017, 2062, 2070, 2072
AKIBA	2034
ALBA	2011, 2034, 2052, 2059, 2063, 2072
AMBASSADOR	2011
AMERICA ACTION	2059
AMERICAN HIGH	2015
AMSTRAD	2001, 2059, 2067, 2068
ANAM	2017, 2042, 2054, 2057, 2059, 2082, 2084
ANAM NATIONAL	2042, 2054, 2087
ANITECH	2034
ASA	2017, 2035
ASHA	2057
ASUKA	2017
AUDIOVOX	2017

BAIRD 2001, 2021, 2037, 2039
 BASIC LINE 2011, 2034, 2059
 BEAUMARK 2057
 BELL & HOWELL 2037
 BRANDT 2047, 2064, 2065
 BRANDT ELECTRONIC 2021
 BROKSONIC 2002, 2040, 2046, 2052, 2078
 BUSH 2034, 2052, 2059, 2072
 CALIX 2017
 CANON 2015
 CAPEHART 2011
 CARVER 2035
 CATRON 2011
 CCE 2034, 2059
 CGE 2001
 CIMLINE 2034
 CINERAL 2059
 CITIZEN 2017, 2059
 CLATRONIC 2011
 COLT 2034
 COMBITECH 2072
 CONDOR 2011
 CRAIG 2017, 2026, 2034, 2057, 2058
 CROWN 2011, 2034, 2059
 CURTIS MATHES 2015, 2021, 2032, 2042
 CYBERNEX 2057
 CYRUS 2035
 DAEWOO 2011, 2024, 2025, 2059, 2083
 DANSAI 2034
 DAYTRON 2011
 DECCA 2001, 2035
 DE GRAAF 2022, 2043
 DENON 2022
 DUAL 2021
 DUMONT 2001, 2035, 2037
 DYNATECH 2001
 ELBE 2018
 ELCATECH 2034
 ELECTROHOME 2017
 ELECTROPHONIC 2017
 EMEREX 2012
 EMERSON 2001, 2002, 2017, 2023, 2040,
 2046, 2051, 2052, 2059, 2078,
 2083
 ESC 2057, 2059
 FIDELITY 2001
 FINLANDIA 2035, 2037
 FINLUX 2001, 2022, 2035, 2037
 FIRSTLINE 2017, 2023, 2024, 2034, 2052
 FISHER 2025, 2026, 2030, 2037
 FRONTECH 2011
 FUJI 2015

FUNAI 2001
 GARRARD 2001
 GE 2015, 2027, 2032, 2057
 GEC 2035
 GENERAL 2011, 2028
 GOLDHAND 2034
 GOLDSTAR 2017, 2018, 2053, 2079
 GOODMAN'S 2001, 2017, 2034, 2059, 2075
 GO VIDEO 2077, 2081
 GRAETZ 2005, 2021, 2037, 2057
 GRANADA 2025, 2035, 2037
 GRADIENTE 2001, 2008
 GRANDIN 2001, 2017, 2034
 HANSEATIC 2017
 HARMAN/KARDON 2018, 2035
 HARLEY DAVIDSON 2001
 HARWOOD 2034
 HCM 2034
 HEADQUARTER 2025
 HINARI 2004, 2034, 2057, 2072
 HI-Q 2026
 HUGHES NETWORK SYSTEMS 2022
 HYPSON 2034
 IMPERIAL 2001
 INGERSOL 2004
 INTERFUNK 2035
 ITT 2005, 2021, 2025, 2037, 2038,
 2057, 2074
 ITV 2017, 2059
 JENSEN 2021
 KAISUI 2034
 KEC 2017, 2059
 KENDO 2038, 2052
 KENWOOD 2018, 2021, 2033
 KLH 2034
 KODAK 2015, 2017
 KORPEL 2034
 LAYCO 2034
 LENCO 2059
 LG 2079
 LLOYD'S 2001, 2051
 LOEWE 2004, 2005, 2017, 2035
 LOGIK 2004, 2034, 2057
 LUXOR 2023, 2025, 2027, 2037, 2038
 LXI 2017
 M ELECTRONIC 2001
 MAGNASONIC 2059
 MAGNAVOX 2001, 2015, 2019, 2035
 MAGNIN 2057
 MANESTH 2024, 2034
 MARANTZ 2003, 2005, 2015, 2035
 MARTA 2017

MATSUI 2004, 2016, 2036, 2052, 2070, 2072
 MATSUSHITA 2015, 2042, 2055
 MEI 2015
 MELECTRONIC 2018
 MEMOREX 2001, 2015, 2017, 2019, 2025, 2026, 2027, 2037, 2052, 2057, 2062, 2085, 2087, 2088
 MEMPHIS 2034
 METZ 2003, 2005, 2017, 2042, 2048, 2055, 2069
 MGA 2023, 2057
 MGN TECHNOLOGY 2057
 MINCRVA 2048
 MINERVA 2005, 2010, 2048
 MINOLTA 2022
 MOTOROLA 2015, 2027
 MTC 2001, 2057
 MULTITECH 2001, 2034
 MURPHY 2001
 NAD 2031
 NATIONAL 2054
 NEC 2018, 2020, 2021, 2033, 2037
 NECKERMANN 2035
 NESCO 2034
 NIKKO 2017
 NIKON 2014
 NOBLEX 2057
 NOKIA 2021, 2025, 2037, 2038, 2057
 NORDMENDE 2021, 2061, 2064, 2065, 2074
 OCEANIC 2001, 2021
 OKANO 2063, 2070
 OLYMPUS 2015, 2054
 OPTIMUS 2017, 2027, 2031, 2037, 2042, 2077, 2086, 2087, 2088
 OSAKI 2001, 2017, 2034
 OTTO VERSAND 2035
 PALLADIUM 2005, 2017, 2021, 2034
 PATHE MARCONI 2021
 PATHE CINEMA 2016
 PENTAX 2022
 PENNY 2015, 2017, 2018, 2020, 2022, 2057
 PERDIO 2001
 PHILCO 2015, 2018, 2052, 2078
 PHONOLA 2035
 PILOT 2017
 PORTLAND 2011
 PROFEX 2066
 PROFITRONIC 2057
 PROLINE 2001
 PROSCAN 2032

PROTEC 2034
 PULSAR 2019
 PYE 2035
 QUARTER 2025
 QUARTZ 2025
 QUASAR 2015, 2042, 2087
 QUELLE 2035
 RADIO SHACK 2001, 2085
 RADIOLA 2035
 RADIX 2017
 RANDEX 2017
 RCA 2015, 2022, 2027, 2032, 2038, 2057
 REALISTIC 2001, 2015, 2017, 2025, 2026, 2027, 2037
 REX 2021, 2074
 RFT 2075
 RICOH 2014
 ROADSTAR 2017, 2034, 2057, 2059
 RUNCO 2019
 SABA 2021, 2049, 2050, 2061, 2064, 2065, 2074
 SAISHO 2004, 2016, 2036, 2052
 SALORA 2023, 2025, 2038
 SANKY 2019, 2027
 SANSUI 2001, 2021, 2033, 2052, 2058, 2078
 SAMSUNG 2024, 2057, 2076, 2077
 SAVILLE 2072
 SBR 2035
 SCHAUB LORENZ 2001, 2005, 2021, 2037
 SCHNEIDER 2001, 2034, 2035
 SCOTT 2023, 2024, 2040, 2046
 SEARS 2001, 2015, 2017, 2022, 2025, 2026, 2037
 SEG 2057, 2066
 SEI 2004, 2035
 SELECO 2021
 SEMP 2024
 SENTRA 2011
 SHINTOM 2034, 2037
 SHOGUN 2057
 SHORAI 2004
 SIEMENS 2003, 2005, 2010
 2017, 2030, 2035
 2037, 2048
 SILVA 2017
 SINGER 2024, 2034
 SINUDYNE 2004, 2035
 SOLAVOX 2011
 SONOLOR 2025
 SONTEC 2017
 STS 2022

SUNKAI	2070
SUNSTAR	2001
SUNTRONIC	2001
SYLVANIA	2001, 2015, 2023, 2035
SYMHONIC	2001
TASHIKO	2001
TATUNG	2001, 2021, 2035
TEAC	2001, 2021
TEC	2011
TECHNICS	2015, 2042, 2054
TEKNIKA	2001, 2015, 2007, 2017, 2028
TELEAVIA	2021
TELEFUNKEN	2021, 2047, 2058, 2064, 2074
TENOSAL	2034
TENSAI	2001, 2066
THOMAS	2001
THORN	2016, 2021, 2037
TMK	2051, 2057
TOTEVISION	2017, 2057
TOWADA	2066
UHER	2057
UNITECH	2057
UNIVERSUM	2001, 2006, 2010, 2017, 2035, 2038, 2048, 2057, 2067
VECTOR	2024
VECTOR RESEARCH	2018, 2020
VICTOR	2008, 2021, 2033
VIDEO CONCEPTS	2020, 2024
VIDEOSONIC	2057
WARDS	2001, 2015, 2022, 2026, 2027, 2032, 2034, 2035, 2057
WHITE WESTINGHOUSE	2052, 2059
XR-1000	2001
XR-1001	2015
XR-1002	2034
YAMAHA	2018
YAMISHI	2034
YOKAN	2034
YOKO	2011, 2057
ZENITH	2001, 2014, 2019, 2052, 2078
PIONEER	2031, 2033, 2035, 2044, 2056

SATELLITE TUNER
SATELLITEN-TUNER

TV

TVC

Manufacturer Hersteller	Code Code
ABSAT	4006
AST	4027
ALBA	4029, 4034, 4037, 4052
ALDES	4019
AMSTRAD	4003, 4016, 4025, 4038, 4039, 4042
ANKARO	4013, 4019, 4030, 4044
ANTTRON	4009, 4034
ARMSTRONG	4015
ASTRA	4005
ASTRO	4008, 4039, 4045
AVALON	4031
AXIS	4030, 4046
BT	4053
BEKO	4010
BEST	4030
BLAUPUNKT	4008
BOCA	4015, 4043
BRAIN WAVE	4022
BRITISH SKY BROADCASTING	4058
BUSH	4002
CNT	4045
CAMBRIDGE	4024
CANAL SATELLITE	4059
CANAL+	4059
CHANNEL MASTER	4029
COMLINK	4019
CONNEXIONS	4031
CROWN	4015
CYRUS	4011
D-BOX	4054
DDC	4029
DNT	4011, 4031
ECHOSTAR	4031, 4036, 4061
EMANON	4034
FTE HUMAX	4060
FERGUSON	4002, 4009, 4010, 4023
FIDELITY	4016
FINLUX	4005, 4024, 4032, 4037
FRACARRO	4061
FREECOM	4034
FUBE	4030, 4031, 4034
G-SAT	4009
GALAXIS	4019, 4057, 4060
GENERAL INSTRUMENT	4012
GOLD BOX	4059

GOODING 4048
 GOODMAN 4010
 GRUNDIG 4008, 4010, 4048
 HINARI 4009
 HIRSCHMANN 4008, 4032, 4039, 4040, 4049
 HITACHI 4037
 HOUSTON 4053
 HUTH 4013, 4015, 4019, 4026
 ITT 4005
 INVIDEO 4061
 INTERVISION 4050
 JVC 4048
 JOHANSSON 4022
 KATHREIN 4004, 4006, 4008, 4011, 4035,
 4041
 KREISELMEYER 4008
 KYOSTAR 4034
 LA SAT 4043, 4045
 LENCO 4034
 LENNOX 4050
 LUPUS 4030
 LUXOR 4005, 4049
 MANHATTAN 4037, 4045, 4050
 MARANTZ 4011
 MASPRO 4004, 4023
 MATSUI 4024, 4048
 MEDIASAT 4059
 MEDIAMARKT 4015
 MINERVA 4048
 MORGAN'S 4015, 4043
 NAVEX 4022
 NEUHAUS 4039
 NEUSAT 4057
 NEWHAUS 4013
 NIKKO 4028
 NOKIA 4005, 4032, 4037, 4049, 4054,
 4063
 NORDMENDE 4029
 ORBITECH 4039
 OXFORD 4024
 PACE 4002, 4009, 4014, 4023, 4037,
 4055, 4058
 PALLADIUM 4048
 PALSAT 4039
 PANDA 4037
 PHILIPS 4007, 4011, 4020, 4037, 4048,
 4059
 PHONOTREND 4019, 4050
 PIONEER 4021, 4059
 PLANET 4061
 PROMAX 4037

PROSAT 4019
 QUADRAL 4029, 4044
 RADIOLA 4011
 RADIX 4031, 4064
 RFT 4011, 4013, 4019
 SAT 4027, 4038
 SABA 4023, 4045
 SABRE 4037
 SAGEM 4056
 SALORA 4005
 SATCOM 4026, 4051
 SATEC 4009
 SATMASTER 4026
 SATPARTNER 4022, 4034, 4040, 4045
 SCHWAIGER 4009, 4041
 SEEMANN 4031, 4046
 SEG 4030, 4034
 SIEMENS 4008
 SKYMASTER 4019, 4044, 4051
 SONY 4017, 4018
 STRONG 4062
 SUNSTAR 4043
 TPS 4056
 TANTEC 4023, 4037
 TECHNISAT 4001, 4039
 TECHNILAND 4026
 TELEFUNKEN 4034
 TELEKA 4015, 4052
 TELESAT 4051
 THOMSON 4037, 4059
 TONNA 4026, 4053
 TRIAD 4027
 TRIASAT 4040
 UNITOR 4022
 UNIVERSUM 4008, 4049
 VENTANA 4011
 VORTEC 4034
 VTECH 4027
 WINERSAT 4022
 WISI 4008, 4027, 4031, 4037
 XSAT 4006, 4065
 XCOM MULTIMEDIA 4065
 ZEHNDER 4033, 4045, 4047

**CABLE TV
KABEL-TV**

Manufacturer Hersteller	Code Code
ABC	3002, 3003, 3004, 3006, 3008
ANDOVER	3037
BELL & HOWELL	3006
BIRMINGHAM CABLE COMMUNICATION	3020
BRITISH TELECOM	3002, 3012
CABLETIME	3016, 3019, 3025, 3029
CONTEC	3009
CLYDE	3011
CRYPTOVISION	3038
DAEHAN	3043
DAERYUNG	3003
DECSAT	3027
EVERQUESST	3007
FILMNET	3028
FRANCE TELECOM	3030
GEC	3011
GEMINI	3007
GENERAL INSTRUMENT	3004, 3020, 3031, 3046
GOLDSTAR	3014, 3047
GRUNDIG	3035
HITACHI	3004
JASCO	3007
JERROLD	3002, 3004, 3005, 3006, 3007, 3020, 3031, 3046
LG ALPS	3044
MEMOREX	3001
MNET	3009, 3028
NOW	3041
OAK	3009
PACIFIC	3039
PANASONIC	3001, 3013
PARAGON	3001
PULSAR	3001
PVP STEREO VISUAL MATRIX	3002
PIONEER	3010, 3014, 3018, 3036
QUASAR	3001
RADIO SHACK	3007
REMBRANDT	3004
RUNCO	3001
SAMSUNG	3014, 3040
SATBOX	3024
SIGNAL	3007
SIGNATURE	3004
STS	3015

SALORA	3026
SCIENTIFIC	3003, 3032, 3049
SCIENTIFIC ATLANTA	3003, 3008, 3021
SEAWOO	3045
STARCOM	3002, 3007
STARGATE	3007
STARQUEST	3007
TAIHAN	3043
TELESERVICE	3022
TELE+1	3028
TUDI	3023
TUSA	3007
TOCOM	3005
TONGKOOK	3042, 3048
TOSHIBA	3001
UNITED CABLE	3002
VIDEOWAY	3017
VISICABLE+	3033
WESTMINSTER	3012
WOLSEY GENE	3037
ZENITH	3001, 3034

Troubleshooting

Incorrect operations are often mistaken for trouble and malfunctions. If you think that there is something wrong with this component, check the points below. Sometimes the trouble may lie in another component. Investigate the other components and electrical appliances being used. If the trouble cannot be rectified even after exercising the checks listed below, ask your nearest Pioneer authorized service center or your dealer to carry out repair work.

Problem	Remedy
The power does not turn on.	<ul style="list-style-type: none"> • Connect the power plug to the wall outlet. • Disconnect the power plug from the outlet, and insert again. • Make sure there are no loose strands of speaker wire touching the rear panel. This could cause the receiver to shut off automatically.
No sound is output when a function is selected.	<ul style="list-style-type: none"> • Make sure the component is connected correctly (refer to pages 22–35). • Press MUTE on the remote control to turn muting off. • Adjust the MASTER VOLUME. • Press the MONITOR button to turn monitoring off.
No image is output when a function is selected.	<ul style="list-style-type: none"> • Make sure the component is connected correctly (refer to pages 27–28). • Select the correct component (use the MULTI JOG/INPUT SELECTOR dial or the MULTI CONTROL buttons on the remote).
Considerable noise in radio broadcasts.	<ul style="list-style-type: none"> • Tune in the correct frequency. • Connect the antenna (refer to pages 29–30). • Route digital cables away from the antenna terminals and wires. • Fully extend the FM wire antenna, position for best reception, and secure to a wall. • Connect an outdoor FM antenna (refer to page 30). • Adjust the direction and position for best reception. • Connect an additional internal or external AM antenna (refer to pages 29–30). • Turn off the equipment causing the noise or move it away from the receiver. • Place the antenna farther away from the equipment causing the noise.
Broadcast stations cannot be selected automatically.	<ul style="list-style-type: none"> • Connect an outdoor antenna (refer to page 30).

Problem	Remedy
No sound from surround or center speakers.	<ul style="list-style-type: none"> • Refer to <i>Speaker setting</i> on page 67 to check the speaker settings. • Refer to <i>Setting the relative volume level of each channel</i> on page 77 to check the speaker levels. • Connect the speakers properly (refer to pages 31–35).
No sound from surround back speakers.	<ul style="list-style-type: none"> • Refer to <i>Surround back speaker setting</i> on page 68 to check the surround back speaker settings. • Refer to the table on page 56 to make sure the 6.1 channel setting and the sound mode are set for surround back sound.
Noise during playback of a cassette deck.	<ul style="list-style-type: none"> • Move the cassette deck further from your receiver, until the noise disappears.
Sound is produced from other components, but not from LD or DVD player.	<ul style="list-style-type: none"> • Set the SIGNAL SELECT to AUTO, DIGITAL or ANALOG according to the type of connections made. (refer to page 58). • Set the digital input settings correctly (refer to pages 75–76). • Make digital connections (refer to pages 22–24) and set the SIGNAL SELECT to DIGITAL (refer to page 58). • Refer to the instruction manual supplied with the DVD player.
No sound is output or a noise is output when software with DTS is played back.	<ul style="list-style-type: none"> • Set the digital volume level of the player to full, or to the neutral position.
When a search is performed by a DTS compatible CD player during playback, noise is output.	<ul style="list-style-type: none"> • This is not a malfunction, but be sure to turn the volume down to prevent the output of loud noise from your speakers.
Can't operate the remote control.	<ul style="list-style-type: none"> • Replace the batteries (refer to page 8). • Operate within 7 m of the remote sensor on the front panel (refer to page 9). • Remove the obstacle or operate from another position. • Avoid exposing the remote sensor on the front panel to direct light.
The display is dark or off.	<ul style="list-style-type: none"> • Press FL DIMMER on the remote control repeatedly to return to the default.

**Note**

If the unit does not operate normally due to external effects such as static electricity disconnect the power plug from the outlet and insert again to return to normal operating conditions.

Fehlersuche

Inkorrektes Bedienen wird oft für Störungen und Fehlfunktionen gehalten. Falls Sie glauben, dass diese Komponente nicht richtig funktioniert, sollten Sie zuerst die folgenden Punkte überprüfen. Manchmal liegt das Problem in einer anderen Komponente. Überprüfen Sie die anderen Komponenten und elektrischen Geräte, die benutzt werden. Falls eine Störung auch nach Überprüfen der folgenden Liste nicht behoben werden kann, wenden Sie sich für Reparaturen bitte an Ihre nächste autorisierte Pioneer-Kundendienststelle oder an Ihren Händler.

Problem	Lösung
Die Stromversorgung lässt sich nicht einschalten.	<ul style="list-style-type: none"> • Stecken Sie den Netzstecker in die Steckdose. • Ziehen Sie den Netzstecker aus der Steckdose und stecken Sie ihn dann wieder ein. • Vergewissern Sie sich, dass keine losen Litzendrähte die Rückplatte berühren. Dadurch könnte sich der Receiver automatisch ausschalten.
Keine Klangwiedergabe bei Wahl einer Funktion.	<ul style="list-style-type: none"> • Vergewissern Sie sich, dass die Komponente korrekt angeschlossen ist (siehe Seite 22–35). • Drücken Sie an der Fernbedienung auf MUTE, um die Stummschaltung aufzuheben. • Stellen Sie das MASTER VOLUME ein. • Drücken Sie auf die MONITOR-Taste, um die Mithörkontrolle auszuschalten.
Keine Bildwiedergabe bei Wahl einer Funktion.	<ul style="list-style-type: none"> • Vergewissern Sie sich, dass die Komponente korrekt angeschlossen ist (siehe Seite 27–28). • Wählen Sie die korrekte Komponente (verwenden Sie den MULTI JOG/INPUT SELECTOR-Regler oder die MULTI CONTROL-Tasten an der Fernbedienung).
Stark verrauschte Radiosendungen.	<ul style="list-style-type: none"> • Stellen Sie die korrekte Frequenz ein. • Schließen Sie die Antenne an (siehe Seite 29–30). • Sorgen Sie für ausreichend Abstand zwischen den digitalen Kabeln und Antennenanschlüssen und –drähten. • Fahren Sie die FM-Drahtantenne vollständig aus und befestigen Sie sie in optimaler Empfangsposition an der Wand. • Schließen Sie eine FM-Außenantenne an (siehe Seite 30). • Suchen Sie die optimale Ausrichtung und Empfangsposition. • Schließen Sie eine zusätzliche AM-Innen- oder Außenantenne an (siehe Seite 29–30). • Schalten Sie die Geräte aus, die das Rauschen verursachen oder vergrößern Sie deren Abstand zum Receiver. • Stellen Sie die Antenne weiter entfernt von den Geräten auf, die das Rauschen verursachen.
Automatische Senderwahl ist nicht möglich.	<ul style="list-style-type: none"> • Schließen Sie eine Außenantenne an (siehe Seite 30).

Problem	Lösung
Keine Klangwiedergabe über Surround- oder Center-Lautsprecher.	<ul style="list-style-type: none"> • Prüfen Sie unter <i>Einstellung der Lautsprecher</i> auf Seite 67 die Lautsprechereinstellungen. • Prüfen Sie unter <i>Einstellung des relativen Lautstärkepegels jedes Kanals</i> auf Seite 77 die Lautsprecherpegel. • Schließen Sie die Lautsprecher korrekt an (siehe Seite 31–35).
Keine Klangwiedergabe über die hinteren Surround-Lautsprecher.	<ul style="list-style-type: none"> • Prüfen Sie unter <i>Einstellung der hinteren Surround-Lautsprecher</i> auf Seite 68 die Einstellungen der hinteren Surround-Lautsprecher. • Prüfen Sie anhand der Tabelle auf Seite 56, dass die Einstellung von 6.1-Kanal und der Klangmodus auf hinteren Surround-Klang eingestellt sind.
Rauschen während der Wiedergabe eines Kassettendecks.	<ul style="list-style-type: none"> • Vergrößern Sie die Entfernung zwischen Kassettendeck und Receiver, bis das Rauschen verstummt.
Klangwiedergabe von anderen Komponenten, doch nicht vom LD- oder DVD-Player.	<ul style="list-style-type: none"> • Stellen Sie je nach Art der Anschlüsse, die Sie hergestellt haben, SIGNAL SELECT auf AUTO, DIGITAL oder ANALOG ein (siehe Seite 58). • Stellen Sie die Einstellung der digitalen Eingänge korrekt ein (siehe Seite 75–76). • Stellen Sie digitale Anschlüsse her (siehe Seite 22–24) und stellen Sie SIGNAL SELECT auf DIGITAL (siehe Seite 58). • Schlagen Sie in der Bedienungsanleitung Ihres DVD-Players nach.
Keine Klangwiedergabe oder Rauschen bei Wiedergabe von Software mit DTS.	<ul style="list-style-type: none"> • Stellen Sie den digitalen Lautstärkepegel des Players auf volle Lautstärke oder auf die neutrale Position ein.
Beim Suchlauf eines mit DTS kompatiblen CD-Players während der Wiedergabe ist Rauschen festzustellen.	<ul style="list-style-type: none"> • Dies ist keine Fehlfunktion, doch verringern Sie die Lautstärke, um lautes Rauschen aus Ihren Lautsprechern zu verhindern.
Fernbedienung lässt sich nicht bedienen.	<ul style="list-style-type: none"> • Tauschen Sie die Batterien aus (siehe Seite 8). • Setzen Sie die Fernbedienung innerhalb von 7 m vom Fernbedienungssensor an der Frontplatte ein (siehe Seite 9). • Beseitigen Sie das Hindernis oder verwenden Sie die Fernbedienung von einer anderen Position aus. • Vermeiden Sie es, den Fernbedienungssensor an der Frontplatte direktem Lichteinfall auszusetzen.
Das Display ist dunkel oder ausgeschaltet.	<ul style="list-style-type: none"> • Drücken Sie wiederholt auf FL DIMMER an der Fernbedienung, um zur Standardeinstellung zurückzukehren.



Hinweis

Bei unüblichem Betrieb des Geräts aufgrund externer Einflüsse, wie z. B. elektrostatischer Aufladung, ziehen Sie den Netzstecker aus der Steckdose und stecken ihn dann wieder ein, um auf normalen Betrieb zurückzuschalten.

Specifications

Amplifier Section

Continuous Power Output (STEREO mode)

Front 100 W per channel
(DIN 1kHz, THD 1.0 %, 8 Ω)

Continuous Power Output

Front 100 W per channel
(1kHz, THD 1.0 %, 8 Ω)
Center 100 W (1kHz, THD 1.0 %, 8 Ω)
Surround 100 W per channel
(1kHz, THD 1.0 %, 8 Ω)
Surround Back* 100 W per channel
(1kHz, THD 1.0 %, 8 Ω)

* VSX-D811S only

• Above specifications are applicable when the power supply is 230V.

Input (Sensitivity/Impedance)

CD, VCR/DVR, CD-R/TAPE/MD,
DVD/LD, TV/SAT 200 mV/47 kΩ

Frequency Response

CD, VCR/DVR, CD-R/TAPE/MD, DVD/LD,
TV/SAT 5 Hz to 100,000 Hz ± 3 dB

Output (Level/Impedance)

VCR/DVR REC, CD-R/TAPE/
MD REC 200 mV/2.2 kΩ

Tone Control

BASS ± 6 dB (100 Hz)
TREBLE ± 6 dB (10 kHz)
LOUDNESS +9 dB/+9 dB
(100 Hz/10 kHz)

Signal-to-Noise Ratio [DIN (Continuous rated power output/50 mW)]

CD, VCR/DVR, CD-R/TAPE/MD,
DVD/LD, TV/SAT 96 dB

Video Section

Input (Sensitivity/Impedance)

VCR/DVR, DVD/LD, TV/SAT 1 V_{p-p}/75 Ω

Output (Level/Impedance)

VCR/DVR 1 V_{p-p}/75 Ω

Frequency Response

VCR/DVR, DVD/LD,
TV/SAT \Leftrightarrow MONITOR 5 Hz to 7 MHz ± 0.5 dB
Signal-to-Noise Ratio 55 dB

FM Tuner Section

Frequency Range 87.5 MHz to 108 MHz
Usable Sensitivity Mono:13.2 dBf, IHF
(1.3 μ V/ 75 Ω)
50 dB Quieting Sensitivity Mono: 20.2 dB
Stereo: 38.6 dBf
Signal-to-Noise Ratio Mono: 73 dB
(at 85 dBf)
Stereo: 70 dB (at 85 dBf)
Signal-to-Noise Ratio (DIN) Mono: 62 dB
Stereo: 58 dB
Distortion Stereo: 0.5 % (1 kHz)
Alternate Channel Selectivity 60 dB
(400 kHz)
Stereo Separation 40 dB (1 kHz)
Frequency Response 30 Hz to 15 kHz
(± 1 dB)
Antenna Input (DIN) 75 Ω unbalanced

AM Tuner Section

Frequency Range 531 kHz to 1,602 kHz
Sensitivity (IHF, Loop antenna) 350 μ V/m
Selectivity 25 dB
Signal-to-Noise Ratio 50 dB
Antenna Loop antenna

Miscellaneous

Power Requirements

UK model AC 230 V, 50/60 Hz

European model AC 220-230 V, 50/60 Hz

Power Consumption

VSX-D711 250W

VSX-D811S 280W

In Standby 1 W

Dimensions 420 (W) x 158 (H) x 401 (D) mm

Weight (without package)

VSX-D711 10 kg

VSX-D811S 10 kg

Furnished Parts

AM loop antenna 1

FM wire antenna 1

Dry cell batteries (AA size IEC R6P) 2

Remote control 1

Operating instructions 1



Note

Specifications and the design are subject to possible modifications without notice, due to improvements.

Cleaning the unit

- Use a polishing cloth or dry cloth to wipe off dust and dirt.
- When the surfaces are dirty, wipe with a soft cloth dipped in some neutral cleanser diluted five or six times with water, and wrung out well, and then wipe again with a dry cloth. Do not use furniture wax or cleansers.
- Never use thinners, benzene, insecticide sprays or other chemicals on or near this unit, since these will corrode the surfaces.

Technische Daten

Verstärker

Dauerleistung (STEREO-Modus)

Front 100 W pro Kanal
(DIN 1kHz, THD 1,0 %, 8 Ω)

Dauerleistung

Front 100 W pro Kanal
(1kHz, THD 1,0 %, 8 Ω)
Center 100 W (1kHz, THD 1,0 %, 8 Ω)
Surround 100 W pro Kanal
(1kHz, THD 1,0 %, 8 Ω)
Surround hinteren* 100 W pro Kanal
(1kHz, THD 1,0 %, 8 Ω)

* Nur VSX-D811S

• Vorstehende Daten beziehen sich auf eine Stromversorgung mit 230V.

Eingang (Empfindlichkeit/Impedanz)

CD, VCR/DVR, CD-R/TAPE/MD,
DVD/LD, TV/SAT 200 mV/47 k Ω

Frequenzgang

CD, VCR/DVR, CD-R/TAPE/MD, DVD/LD,
TV/SAT 5 Hz to 100,000 Hz ± 3 dB

Ausgang (Pegel/Impedanz)

VCR/DVR REC, CD-R/TAPE/
MD REC 200 mV/2,2 k Ω

Klangfarbenregler

BASS ± 6 dB (100 Hz)
TREBLE ± 6 dB (10 kHz)
LOUDNESS +9 dB/+9 dB
(100 Hz/10 kHz)

Signalrauschabstand [DIN (Dauernennleistung/50 mW)]

CD, VCR/DVR, CD-R/TAPE/MD,
DVD/LD, TV/SAT 96 dB

Video

Eingang (Empfindlichkeit/Impedanz)

VCR/DVR, DVD/LD, TV/SAT 1 V_{p-p}/75 Ω

Ausgang (Pegel/Impedanz)

VCR/DVR 1 V_{p-p}/75 Ω

Frequenzgang

VCR/DVR, DVD/LD,
TV/SAT \Leftrightarrow MONITOR 5 Hz to 7 MHz ± 3 dB
Signalrauschabstand 55 dB

FM-TUNER

Empfangsbereich 87,5 MHz to 108 MHz
Nutzbare Empfindlichkeit .. Mono: 13,2 dBf, IHF
(1,3 μV/ 75 Ω)
50 dB Geräuschberuhigung Mono: 20,2 dB
Stereo: 38,6 dBf
Signalrauschabstand Mono: 73 dB
(bei 85 dBf)
Stereo: 70 dB (bei 85 dBf)
Signalrauschabstand (DIN) Mono: 62 dB
Stereo: 58 dB
Verzerrung Stereo: 0,5 % (1 kHz)
Kanaltrennung 60 dB
(400 kHz)
Stereotrennung 40 dB (1 kHz)
Frequenzgang 30 Hz to 15 kHz
(± 1 dB)
Antenneneingang (DIN)
..... 75 Ω unsymmetrisch

AM-Tuner

Empfangsbereich 531 kHz bis 1.602 kHz
Empfindlichkeit
(IHF, Rahmenantenne) 350 μV/m
Trennschärfe 25 dB
Signalrauschabstand 50 dB
Antenne Rahmenantenne

Sonstiges

Stromversorgung

UK-Modell AC 230 V, 50/60 Hz

Europäisches Modell AC 220-230 V, 50/60 Hz

Leistungsaufnahme

VSX-D711 250 W

VSX-D811S 280 W

Im Standbymodus 1 W

Abmessungen

..... 420 (B) x 158 (H) x 401 (T) mm

Gewicht (ohne Verpackung)

VSX-D711 10 kg

VSX-D811S 10 kg

Zubehör

AM-Rahmenantenne 1

FM-Drahtantenne 1

Trockenbatterien (Format AA, IEC R6P) 2

Fernbedienung 1

Bedienungsanleitung 1



Hinweis

Änderungen der technischen Daten und des Designs, die dem Fortschritt dienen, bleiben vorbehalten.

Reinigen des Geräts

- Wischen Sie Staub oder Schmutz mit einem Staubtuch oder einem trockenen Tuch ab.
- Bei starker Verschmutzung des Gehäuses verwenden Sie zur Reinigung ein weiches Tuch, das mit einem neutralen Reinigungsmittel, das mit fünf bis sechs Teilen Wasser verdünnt ist, befeuchtet und gut ausgewrungen ist, und wischen zum Schluss mit einem trockenen Tuch nach. Verwenden Sie keinesfalls Möbelpolitur oder -reiniger.
- Verwenden Sie keinesfalls Verdüner, Waschbenzin, Insektensprays oder andere Chemikalien für oder in der Nähe dieses Geräts, da es sonst zur Korrosion der Gehäuseoberfläche kommt.



Published by Pioneer Corporation.
Copyright © 2002 Pioneer Corporation.
All rights reserved.

PIONEER CORPORATION

4-1, Meguro 1-Chome, Meguro-ku, Tokyo 153-8654, Japan

PIONEER ELECTRONICS [USA] INC.

P.O. BOX 1540, Long Beach, California 90801-1540, U.S.A.

PIONEER ELECTRONICS OF CANADA, INC.

300 Allstate Parkway, Markham, Ontario L3R 0P2, Canada

PIONEER EUROPE NV

Haven 1087, Keetberglaan 1, B-9120 Melsele, Belgium TEL: 03/570.05.11

PIONEER ELECTRONICS AUSTRALIA PTY. LTD.

178-184 Boundary Road, Braeside, Victoria 3195, Australia, TEL: [03] 9586-6300

PIONEER ELECTRONICS DE MEXICO S.A. DE C.V.

San Lorenzo 1009 3er Piso Desp. 302 Col. Del Valle Mexico D.F. C.P. 03100

TEL: 55-5688-5290

Free Manuals Download Website

<http://myh66.com>

<http://usermanuals.us>

<http://www.somanuals.com>

<http://www.4manuals.cc>

<http://www.manual-lib.com>

<http://www.404manual.com>

<http://www.luxmanual.com>

<http://aubethermostatmanual.com>

Golf course search by state

<http://golfingnear.com>

Email search by domain

<http://emailbydomain.com>

Auto manuals search

<http://auto.somanuals.com>

TV manuals search

<http://tv.somanuals.com>