

**Pioneer** *sound.vision.soul*

**AUDIO/VIDEO MULTI-CHANNEL  
RECEIVER**

**SINTOAMPLIFICATORE  
AUDIO/VIDEO MULTICANALE**

**VSX-D712**

**VSX-D812**

**VSX-D912**

Operating Instructions

Istruzioni per l'uso

# IMPORTANT



The lightning flash with arrowhead symbol, within an equilateral triangle, is intended to alert the user to the presence of uninsulated 'dangerous voltage' within the product's enclosure that may be of sufficient magnitude to constitute a risk of electric shock to persons.



**CAUTION:**  
TO PREVENT THE RISK OF ELECTRIC SHOCK, DO NOT REMOVE COVER (OR BACK). NO USER-SERVICEABLE PARTS INSIDE. REFER SERVICING TO QUALIFIED SERVICE PERSONNEL.



The exclamation point within an equilateral triangle is intended to alert the user to the presence of important operating and maintenance (servicing) instructions in the literature accompanying the appliance. **H002\_En**

**WARNING:** THE APPARATUS IS NOT WATERPROOF, TO PREVENT FIRE OR SHOCK HAZARD, DO NOT EXPOSE THIS APPLIANCE TO RAIN OR MOISTURE AND DO NOT PUT ANY WATER SOURCE NEAR THIS APPARATUS, SUCH AS VASE, FLOWER POT, COSMETICS CONTAINER AND MEDICINE BOTTLE ETC. **H001A\_En**

**WARNING:** BEFORE PLUGGING IN THE UNIT FOR THE FIRST TIME, READ THE FOLLOWING SECTION CAREFULLY. THE VOLTAGE OF THE AVAILABLE POWER SUPPLY DIFFERS ACCORDING TO COUNTRY OR REGION, BE SURE THAT THE POWER SUPPLY VOLTAGE OF THE AREA WHERE THIS UNIT WILL BE USED MEETS THE REQUIRED VOLTAGE (E.G., 230V OR 120V) WRITTEN ON THE REAR PANEL. **H041\_En**

**WARNING:** NO NAKED FLAME SOURCES, SUCH AS LIGHTED CANDLE, SHOULD BE PLACED ON THE APPARATUS. IF NAKED FLAME SOURCES ACCIDENTALLY FALL DOWN, FIRE SPREAD OVER THE APPARATUS THEN MAY CAUSE FIRE. **H044\_En**

This product is for general household purposes. Any failure due to use for other than household purposes (such as long-term use for business purposes in a restaurant or use in a car or ship) and which requires repair will be charged for even during the warranty period. **K041\_En**

## CAUTION:

THE POWER ON/OFF AND STANDBY/ON BUTTONS ARE SECONDARY CONNECTED AND THEREFORE DOES NOT SEPARATE THE UNIT FROM MAINS POWER IN STANDBY POSITION. THEREFORE INSTALL THE UNIT SUITABLE PLACES EASY TO DISCONNECT THE MAINS PLUG IN CASE OF THE ACCIDENT. THE MAINS PLUG OF UNIT SHOULD BE UNPLUGGED FROM THE WALL SOCKET WHEN LEFT UNUSED FOR A LONG PERIOD OF TIME. **H017B\_En**

## Installing the Receiver

**VENTILATION:** When installing this unit, make sure to leave space around the unit for ventilation to improve heat radiation (at least 60 cm at top, 10 cm at rear, and 30 cm at each side).

**WARNING:** Slot and openings in the cabinet are provided for ventilation and to ensure reliable operation of the product and to protect it from overheating, to prevent fire hazard, the openings should never be blocked and covered with items, such as newspapers, tablecloths, curtains, etc. Also do not put the apparatus on the thick carpet, bed, sofa, or fabric having a thick pile. **H040\_En**

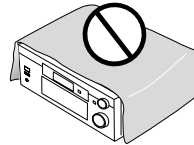

## Operating Environment **H045\_En**

Operating environment temperature and humidity: +5°C – +35°C (+41°F – +95°F); less than 85%RH (cooling vents not blocked)

Do not install in the following locations

- Location exposed to direct sunlight or strong artificial light
- Location exposed to high humidity, or poorly ventilated location

*This product complies with the Low Voltage Directive (73/23/EEC, amended by 93/68/EEC), EMC Directives (89/336/EEC, amended by 92/31/EEC and 93/68/EEC).* **H015A\_En**

# Thank you for buying this Pioneer product.

Please read through these operating instructions so that you will know how to operate your model properly. After you have finished reading the instructions, put them in a safe place for future reference.

## 01 Before you start

Checking what's in the box . . . . .	5
Installing the receiver . . . . .	5
Making cable connections . . . . .	5
Loading the batteries . . . . .	5
Operating range of remote control unit . . . . .	6

## 02 5 minute guide

Introduction to home theater . . . . .	7
Listening to Surround Sound . . . . .	8
Using the Quick Setup . . . . .	12

## 03 Quick surround sound setup

*(VSX-D912 only)*

Automatically calibrating your listening area (MCACC) . . . . .	14
---	----

## 04 Connecting up

Audio/Video cords . . . . .	16
S-video cables . . . . .	16
Digital audio coaxial cords/ Optical cables . . . . .	16
Connecting digital components . . . . .	17
Connecting audio components . . . . .	18
Connecting DVD multi-channel components . . . . .	19
Connecting video components . . . . .	20
Connecting to the front panel video terminal . . . . .	20
Connecting antennas . . . . .	21
FM wire antenna . . . . .	21
AM loop antenna . . . . .	21
Using external antennas . . . . .	21
Connecting the speakers (VSX-D712) . . . . .	22
Connecting the speakers (VSX-D812/D912) . . . . .	23
Speaker terminals . . . . .	24
A and B speaker systems . . . . .	24
Hints on speaker placement . . . . .	24
Connecting additional amplifiers . . . . .	26
Power cord caution . . . . .	27

Operating other Pioneer components . . . . .	27
--	----

## 05 Controls and displays

Front panel . . . . .	28
Display . . . . .	30
Remote control . . . . .	32

## 06 Playing sources

Introduction to Sound Modes . . . . .	35
Stereo/Direct . . . . .	35
Standard mode . . . . .	35
Advanced Surround modes . . . . .	36
Choosing the input signal . . . . .	36
Listening to multi-channel playback . . . . .	37
Using Stereo/Direct . . . . .	38
Using Advanced Surround . . . . .	38
Using the Surround Back Channel (SB CH) . . . . .	39
Using the Virtual Surround Back mode (VSB) . . . . .	40
Using Midnight and Loudness listening . . . . .	41
Using the tone controls . . . . .	41
Playing other sources . . . . .	41
Selecting the multi-channel analog inputs . . . . .	42
Using the sleep timer . . . . .	42

## 07 Setting up

Choosing your receiver setup . . . . .	43
Speaker setting . . . . .	44
Surround back speaker setting . . . . .	45
Subwoofer setting . . . . .	45
Crossover frequency setting . . . . .	45
LFE attenuator setting . . . . .	46
Front left speaker distance setting . . . . .	46
Center speaker distance setting . . . . .	46
Front right speaker distance setting . . . . .	47
Surround right speaker distance setting . . . . .	47
Surround back speaker distance setting . . . . .	47

English

Surround left speaker distance setting . . . . .	47
Subwoofer distance setting . . . . .	47
Dynamic range control setting . . . . .	48
Dual mono setting . . . . .	48
Surround back channel input setting (VSX-D812/D912 only) . . . . .	48
Digital input settings . . . . .	48
Manually calibrating your listening area (MCACC) . . . . .	49
Setting separate channel levels for listening modes . . . . .	51

## 08 Using the tuner

Listening to the radio . . . . .	52
Improving FM stereo sound . . . . .	52
Using the RF attenuator . . . . .	52
Tuning directly to a station . . . . .	52
Saving station presets . . . . .	53
Naming station presets . . . . .	54
Listening to station presets . . . . .	55
An introduction to RDS . . . . .	55
Displaying RDS information . . . . .	56
Searching for RDS programs . . . . .	56
An introduction to EON . . . . .	57
Using EON . . . . .	57
Clearing all stations from the RDS and EON searches . . . . .	58

## 09 Making recordings

Making an audio or a video recording . . . . .	59
--	----

## 10 Controlling the rest of your system

Setting the remote to control other components . . . . .	60
Selecting preset codes directly . . . . .	60

Programming signals from other remote controls (VSX-D812/D912 only) . . . . .	61
Erasing all of your programmed settings (VSX-D812/D912 only) . . . . .	62
Clearing all the remote control settings . . . . .	62
Direct function . . . . .	62
Controls for TVs . . . . .	63
Controls for other components . . . . .	64
Preset Code List (VSX-D712 only) . . . . .	67
Preset Code List (VSX-D812/D912 only) . . . . .	68

## 11 Additional information

Troubleshooting . . . . .	70
Resetting the main unit . . . . .	72
Specifications . . . . .	73
Amplifier section . . . . .	73
Video Section . . . . .	73
FM Tuner Section . . . . .	73
AM Tuner Section . . . . .	73
Miscellaneous . . . . .	74
Cleaning the unit . . . . .	74

*"DTS", "DTS-ES Extended Surround" and "Neo:6" are trademarks of Digital Theater Systems, Inc.*

*Manufactured under license from Dolby Laboratories. "Dolby", "Pro Logic", "Surround EX", and the double-D symbol are trademarks of Dolby Laboratories.*

## Chapter 1: Before you start

### Checking what's in the box

Please check that you've received the following supplied accessories:

- AM loop antenna
- FM wire antenna
- Dry cell batteries (AA size IEC R6) x2
- Remote control
- Microphone (VSX-D912 only)
- Microphone stand (VSX-D912 only)
- These operating instructions

### Installing the receiver

Please note the following points:

- Do not place objects directly on top of this unit. This prevents proper heat dispersal.
- When installing on a rack, shelf, etc., be sure to leave more than 20 cm. of space above the receiver.

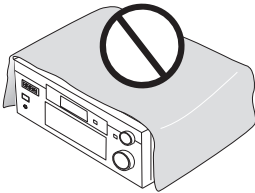

### Making cable connections

Make sure not to bend the cables over the top of this unit (as shown in the illustration). If this happens, the magnetic field produced by the transformers in this unit may cause a humming noise from the speakers.

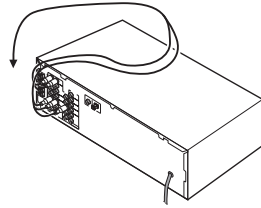

### Loading the batteries

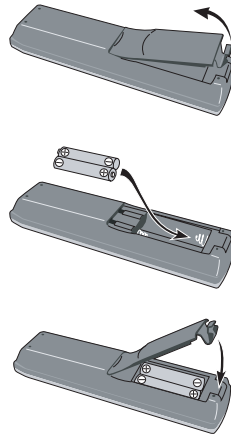

**Important**

Incorrect use of batteries may result in such hazards as leakage and bursting. Observe the following precautions:

- Never use new and old batteries together.
- Insert the plus and minus sides of the batteries properly according to the marks in the battery case.
- Batteries with the same shape may have different voltages. Do not use different batteries together.
- When disposing of used batteries, please comply with governmental regulations or environmental public instruction's rules that apply in your country or area.

## Operating range of remote control unit

The remote control may not work properly if:

- There are obstacles between the remote control and the receiver's remote sensor.
- Direct sunlight or fluorescent light is shining onto the remote sensor.
- The receiver is located near a device that is emitting infrared rays.
- The receiver is operated simultaneously with another infrared remote control unit.

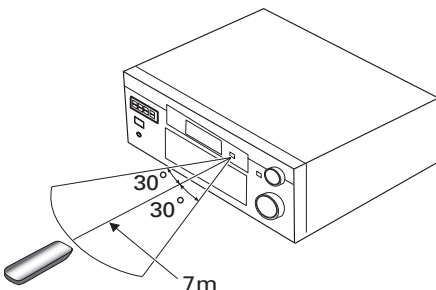

## Chapter 2: 5 minute guide

### Introduction to home theater

You are probably used to using stereo equipment to listen to music, but may not be used to home theater systems that give you many more options (such as surround sound) when listening to soundtracks.

Home theater refers to the use of multiple audio tracks to create a surround sound effect, making you feel like you're in the middle of the action or concert. The surround sound you get from a home theater system depends not only on the speakers you have set up in your room, but also on the source and the sound settings of the receiver.

DVD-Video has become the basic source material for home theater due to its size, quality, and ease of use. Depending on the DVD, you can have up to seven different audio tracks coming from one disc, all of them being sent to different speakers in your system. This is what creates a surround sound effect and gives you the feeling of 'being there'.

This receiver will automatically decode Dolby Digital, DTS, or Dolby Surround DVD-Video discs, according to your speaker setup. In most cases, you won't have to make changes for realistic surround sound, but other possibilities (like listening to a CD with multi-channel surround sound) are explained in *Playing sources* on page 35.

## Listening to Surround Sound

This receiver was designed with the easiest possible setup in mind, so with the following quick setup guide, you should have your system hooked up for surround sound in no time at all. In most cases, you can simply leave the receiver in the default settings.

Be sure to complete all connections before connecting this unit to the AC power source.

### 1 Hook up your DVD player.

For surround sound, you'll want to hook up using a digital connection from the DVD player to the receiver. You can do this with either a coaxial, or an optical connection (you don't need to connect both). If you hook up using an optical cable, you should refer to *Digital input settings* on page 48 to assign the optical input to **DVD**.

Use a video cord to connect the video output on your DVD player to the receiver using the jacks shown below.

### 2 Hook up your TV.

Use a video cord to connect your receiver to the TV using the jacks as shown below.

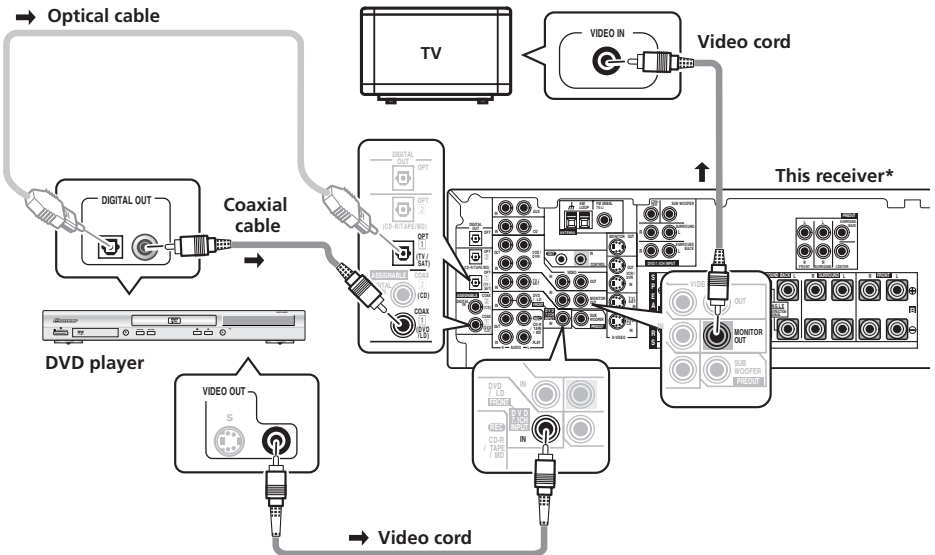

\* The illustration shows the VSX-D812/D912, but connections for the VSX-D712 are the same.



### 3 Connect your speakers.

A complete setup of speakers is shown here (six speakers for the VSX-D712, and eight for the VSX-D812/D912), but everyone's home setup will vary. Simply connect the speakers you have in the manner shown below. The receiver will work with just two stereo speakers (the front speakers in the diagram) but using at least three speakers is recommended, and a complete setup is best.

Make sure you connect the speaker on the right to the right terminal and the speaker on the left to the left terminal. Also make sure the positive and negative (+/-) terminals on the receiver match those on the speakers.



#### Important

- Use speakers with a nominal impedance of 8  $\Omega$  to 16  $\Omega$ .
- If you're not using a subwoofer, change the front speaker setting (see *Speaker setting* on page 44) to large.

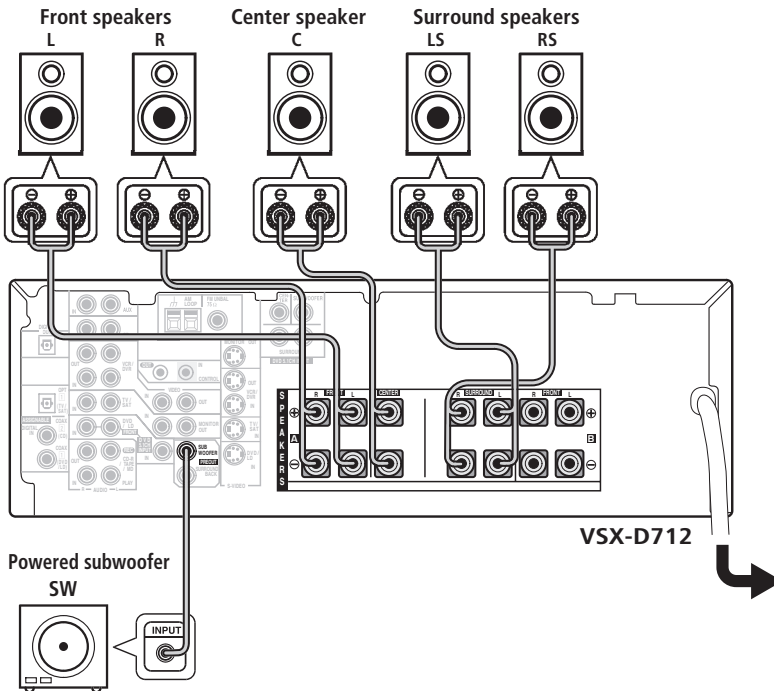

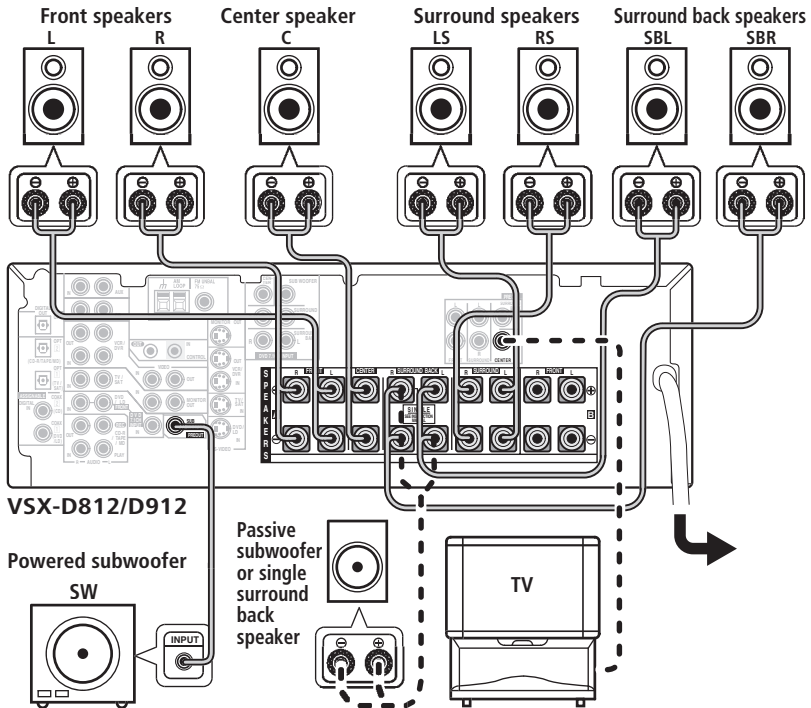

VSX-D812/D912

Powered subwoofer

SW

Passive  
subwoofer  
or single  
surround  
back  
speaker

TV

*VSX-D812/D912 only*

- To use the speaker on your TV as the center speaker (C), connect the **CENTER PREOUT** jack on this unit to the audio input jack on your TV. In this case the center speaker shown is unnecessary.

- If you are using only one surround back speaker, connect the positive wire to the right channel (+) terminal, and the negative wire to the left channel (-) terminal (shown below).
- If you select subwoofer (**SB SW**) in the *Surround back speaker setting* on page 45 you can hook up a subwoofer instead of speakers to the surround back speaker terminals. Connect the wires just as above (and as shown below), connecting the positive wire to the right channel (+) terminal, and the negative wire to the left channel (-) terminal.

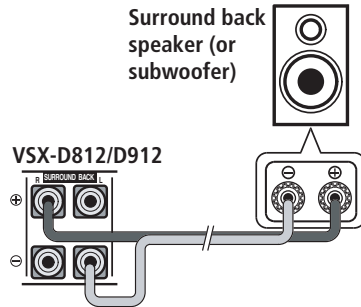

#### 4 Plug in the receiver and switch it on, followed by your DVD player, your subwoofer and the TV.

Make sure you've set the video input on your TV to this receiver. Check the manual that came with the TV if you don't know how to do this.

Also make sure that **DVD/LD** is showing in the receiver's display, indicating that the DVD input is selected. If it isn't, press **DVD** on the remote control to set the receiver to the DVD input.

#### 5 Press QUICK SETUP on the front panel to specify your speaker setup, room size and listening position.

Use the **MULTI JOG** dial to select and **ENTER** to confirm your selection. See *Using the Quick Setup* on page 12 if you're unsure about the settings.

*VSX-D912 only*

- For a more complete surround sound setup, we recommend using the automatic MCACC setup in the *Quick surround sound setup* on page 14.

#### 6 Play a DVD, and adjust the volume to your liking.

There are several other sound options you can select. See *Introduction to Sound Modes* on page 35 for more on this. See also *Choosing your receiver setup* on page 43 for more setup options.



#### Note

- Depending on your DVD player or source discs, you may only get digital 2 channel stereo and analog sound. In this case, the listening mode must be set to **STANDARD** (it should already be set—see *Listening to multi-channel playback* on page 37 if you need to do this) if you want multi-channel surround sound.

## Using the Quick Setup

You can use the Quick Setup to get your system up and running with just a few button presses. The receiver automatically makes the necessary settings after you have selected your speaker setup, room size and listening position.

Note that with the VSX-D912 you don't have to make these settings if you use the automatic MCACC setup instead (in this case, go straight to the *Quick surround sound setup* on page 14).

If you want to make more specific settings, refer to *Choosing your receiver setup* on page 43.

Use the front panel controls for the steps below.

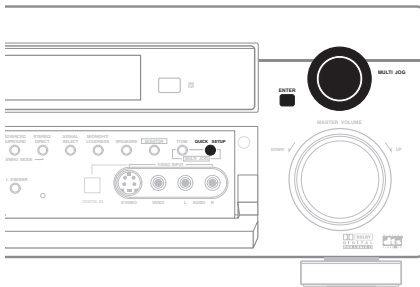

**1 If the receiver is off, press**  
 ⏻ **STANDBY/ON** to turn the power on.  
 The **STANDBY** indicator goes out.

**2 Press QUICK SETUP.**  
**SW DET** flashes in the display while the receiver checks your setup for a subwoofer.  
**SW YES** or **SW NO** confirms the subwoofer check, then the display prompts you to select your speaker setup.

**3 Use the MULTI JOG dial to choose your speaker setup.**

When a subwoofer was detected in step 2, you can cycle between the following choices:

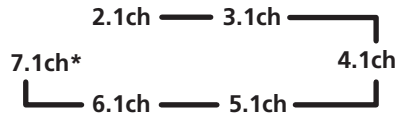

\* VSX-D812/D912 only

If a subwoofer wasn't detected in step 2, you can cycle between the following choices:

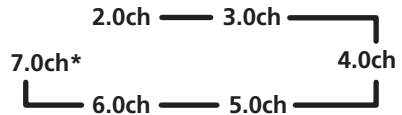

\* VSX-D812/D912 only

• Check the table below to find the speaker setup that corresponds with your system.

	Front Speakers	Center Speaker	Surround Speakers	Surround Back Sp.	Sub Woofer
<b>2.0 ch</b>	✓				
<b>2.1 ch</b>	✓				✓
<b>3.0 ch</b>	✓	✓			
<b>3.1 ch</b>	✓	✓			✓
<b>4.0 ch</b>	✓		✓		
<b>4.1 ch</b>	✓		✓		✓
<b>5.0 ch</b>	✓	✓	✓		
<b>5.1 ch</b>	✓	✓	✓		✓
<b>6.0 ch</b>	✓	✓	✓	(1 speaker)	
<b>6.1 ch</b>	✓	✓	✓	(1 speaker)	✓
<b>7.0 ch*</b>	✓	✓	✓	(2 speakers)	
<b>7.1 ch*</b>	✓	✓	✓	(2 speakers)	✓

\* VSX-D812/D912 only

**4 Press ENTER.**

**5 Use the MULTI JOG dial to choose your room size.**

Depending on the distance of your speakers from the listening position, choose between small, medium, or large (**S**, **M** or **L**), **M** being an average-sized room.

**6 Press ENTER.**

**7 Use the MULTI JOG dial to choose your listening position.**

You can cycle between the following choices:

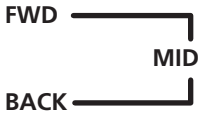

**FWD** – If you are nearer to the front speakers than the surround speakers

**MID** – If you are equal distance from the front and surround speakers

**BACK** – If you are nearer to the surround speakers than the front speakers

**8 Press ENTER to confirm your setup.**

The display shows the speaker setup, room size and listening position that you have selected.

## Chapter 3:

# Quick surround sound setup

VSX-D912 only

## Automatically calibrating your listening area (MCACC)

The Multi-Channel Acoustic Calibration (MCACC) system measures the acoustic characteristics of your listening area, taking into account ambient noise, speaker size and distance, and tests for both channel delay and channel level. After you have set up the microphone provided with your system, the receiver uses the information from a series of test tones to optimize the speaker settings and equalization for your particular room.

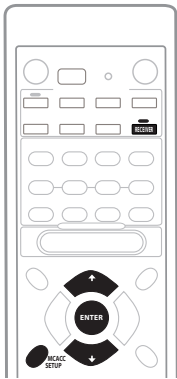

### Caution

- These test tones can be loud, so take care that there is no one in the room who will be startled by the noise.
- Make sure the mic and speakers are not moved during the MCACC setup.

**1 Connect the microphone to the SETUP MIC jack on the front panel.**

**2 Place the microphone at your normal listening position.**

Place the mic about ear level at your normal listening position using the supplied microphone stand on a table or chair.

Make sure there are no obstacles between the speakers and the microphone.

**3 If the receiver is off, press  STANDBY/ON to turn the power on.**

The **STANDBY** indicator goes out.

**4 If you have a subwoofer, turn it on.**

**5 Press RECEIVER.**

**6 Press MCACC SETUP.**

Try to be as quiet as possible after pressing **MCACC SETUP**. The system outputs a series of test tones to establish the ambient noise level.

If the noise level is too high, **NOISY!** blinks in the display for five seconds. To exit and check the noise levels again, press **MCACC SETUP** (see the notes regarding ambient noise levels below) or press **ENTER** when you're prompted to **GO NEXT?**

The system now checks the microphone and your speaker setup.

If you see an **ERR** message in the display, there may be a problem with your mic or the speaker connections.

Turn off the power, and check the problem indicated by the **ERR** message (see below), then try the auto surround setup again.

- **ERR MIC** – Check the microphone connection.

- **ERR Fch** – Check the front speaker connections.
- **ERR Sch** – Check the surround or surround back speaker connections.
- **ERR SW** – Make sure the subwoofer has been switched on and volume on the subwoofer is turned up.

**7 Use ↑ and ↓ to select the speaker system that corresponds to your setup.**

Cycle between the following choices:

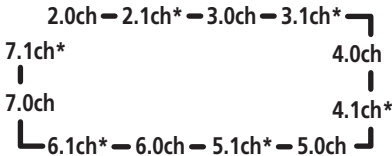

\* Indicates a subwoofer is included in your speaker setup

See the table on page 12 if you're unsure which speaker system to select.

**8 If you selected a speaker system that includes a subwoofer, press ENTER to check the subwoofer output level.**

If the subwoofer output level is too high/low, **SW.VOL.UP/SW.VOL.DWN** blinks in the display for five seconds. To exit and check your subwoofer output level, press **MCACC SETUP** (see the notes regarding noise levels below) or simply turn the subwoofer volume up or down (as indicated), then press **ENTER** when you're prompted to **GO NEXT?**

**9 Press ENTER to finish the auto surround setup.**

The system checks for speaker size, channel delay and channel level. If you have connected a subwoofer, it will check for ambient noise once again.

When the auto surround setup is complete, the volume level returns to normal and **COMPLETE**, then **RESUME** shows in the display.



**Note**

- If the room environment is not optimal for the auto surround setup (too much ambient noise, echo off the walls, obstacles blocking the speakers from the microphone) the final settings may be incorrect. Check for household appliances (air conditioner, fridge, fan, etc.), that may be affecting the environment and switch them off if necessary.
- Some older TVs may interfere with the operation of the mic. If this seems to be happening, switch off the TV when doing the auto surround setup.
- Using the MCACC system to set up your speaker system overwrites any previous settings you had for the **STANDARD** or **ADVANCED SURROUND** modes.
- When the **STANDARD** or **ADVANCED SURROUND** mode is selected, you can check the settings made with MCACC by using **CH SELECT** (to check channel levels) or by going through the steps in *Choosing your receiver setup* on page 43 to check other settings.
- Depending on the the characteristics of your room, sometimes identical speakers with cone sizes of around 12cm will end up with different size settings. You can correct the setting manually using the receiver setup on page 43.

## Chapter 4: Connecting up



### Important

- Before making or changing any connections, switch off the power and disconnect the power cord from the AC outlet.

### Audio/Video cords

Use audio/video cords (not supplied) to connect the audio/video components and a video cord to connect the monitor TV.

Connect red plugs to R (right), white plugs to L (left), and the yellow plugs to **VIDEO**.

Be sure to insert completely.

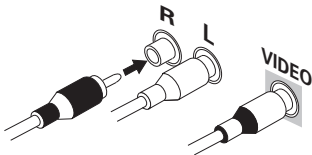

### Digital audio coaxial cords/ Optical cables

Commercially available digital audio coaxial cords (standard video cords can also be used) or optical cables (not supplied) are used to connect digital components to this receiver.

Be sure to insert completely.

#### Digital audio coaxial cord (or standard video cord)

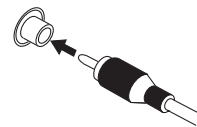

#### Optical cable

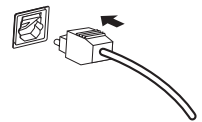

### S-video cables

Use S-video cables (not supplied) to get clearer picture reproduction than regular video cords.

Connect from an S-video jack on the rear of the receiver to an S-video jack on the video component you are hooking up.

Be sure to insert completely.

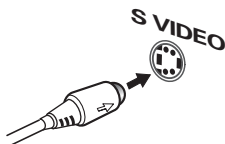



## Connecting digital components

The easiest way to hook up this receiver for surround sound is to use a digital input. You can do this by either coaxial or optical connections (you do not need to do both). The quality of these two types of connections is the same but since some digital components only have one type of digital terminal, it is a matter of matching like with like (for example, the coaxial output from the component to coaxial input on the receiver). The VSX-D712 has three digital inputs on the rear panel (two coaxial inputs and an optical input) and both the VSX-D812 and VSX-D912 have four (two coaxial inputs and two optical inputs). Connect your digital components to the rear panel as shown below.

There is one digital output jack which is marked **DIGITAL OUT**. If you connect this to the optical input on a digital recorder (currently these include MD, DAT and CD-R) you can make direct digital recordings with this unit.

When connecting your equipment, always make sure the power is turned off and the power cord is disconnected from the AC outlet.

- The arrows indicate the direction of the digital audio signal.

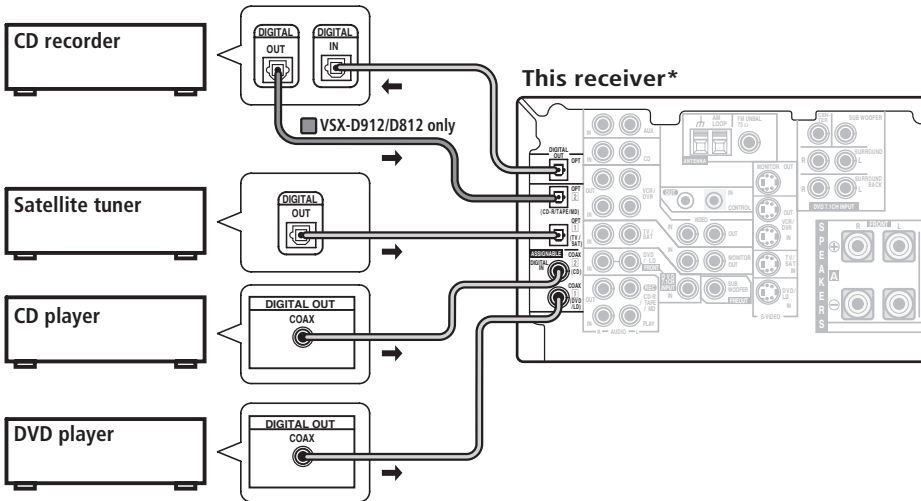

\* The illustration shows the VSX-D812/D912, but connections for the VSX-D712 are the same.



### Note

- If you have an LD player, you need to make special connections to ensure you can play **DD** RF format LDs on your system. If this is the case, hook up your DVD or LD player directly to an RF demodulator using both the **DD** RF output and either a coaxial or optical digital connection. We also recommend hooking up your digital components to analog audio jacks as well. Make sure the RF demodulator digital in switch is set correctly (optical or coaxial depending on the connection). See the component's instruction manual if you are unsure about its input and output jacks.

## Connecting audio components

To begin set up, connect your analog audio components (such as a cassette deck) to the jacks. For components you want to record with, you need to hook up four plugs to the receiver (a set of stereo inputs and a set of stereo outputs), but for components that only play, you only need to hook up one set of stereo plugs. You must also hook up your digital components to analog audio jacks if you want to record to/from digital components (like an MD) to/from analog components. See page 17 for more on digital connections.

When connecting your equipment, always make sure the power is turned off and the power cord is disconnected from the AC outlet.

- The arrows indicate the direction of the audio signal.

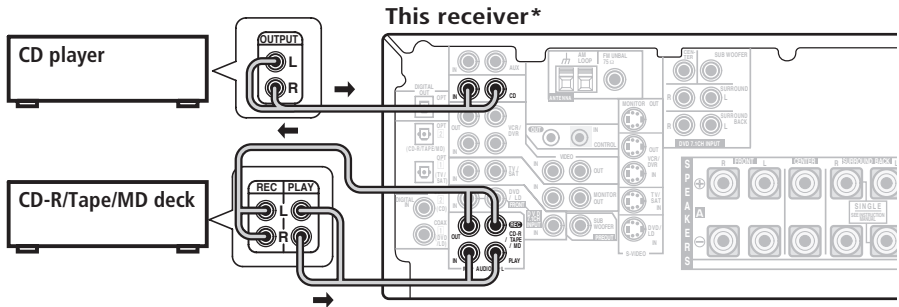

\* The illustration shows the VSX-D812/D912, but connections for the VSX-D712 are the same.

## Connecting DVD multi-channel components

If you prefer to use a separate component for decoding DVDs, you can connect a decoder or a DVD player with multi-channel analog outputs to the multi-channel inputs of this receiver.

When connecting your equipment, always make sure the power is turned off and the power cord is disconnected from the AC outlet.

- The arrows indicate the direction of the signal.

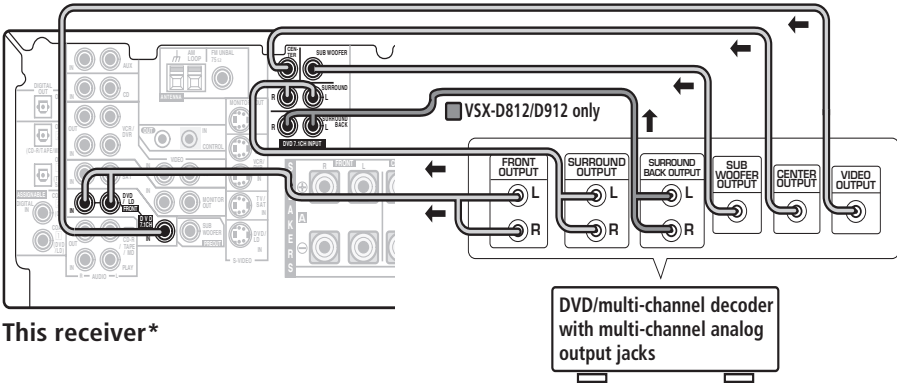

This receiver\*

\* The illustration shows the VSX-D812/D912, but connections for the VSX-D712 are the same.

**Note**

- The multi-channel input can only be used when **DVD 5.1 ch** (VSX-D712) or **DVD 7.1 ch** (VSX-D812/D912) is selected (see page 42).

*VSX-D812/D-912 only*

- If the component you are connecting only has one surround back channel output, change the *Surround back channel input setting* (page 48) to **SB 1ch IN**.

## Connecting video components

Connect your video components to the jacks as shown below. With digital video components (like a DVD player), you must use the connections shown on this page for the video signal, but in order to hear a digital source (like a DVD) you should hook up the audio to a digital input (see page 17). It is also a good idea to hook up your digital components with analog audio connections (see page 18).

For better quality video, you can hook up using the S-video jacks on the rear of the receiver instead of the regular video jacks. Make sure they are connected to the video component using the same kind of connection.

When connecting your equipment, always make sure the power is turned off and the power cord is disconnected from the AC outlet.

- The arrows indicate the direction of the signal

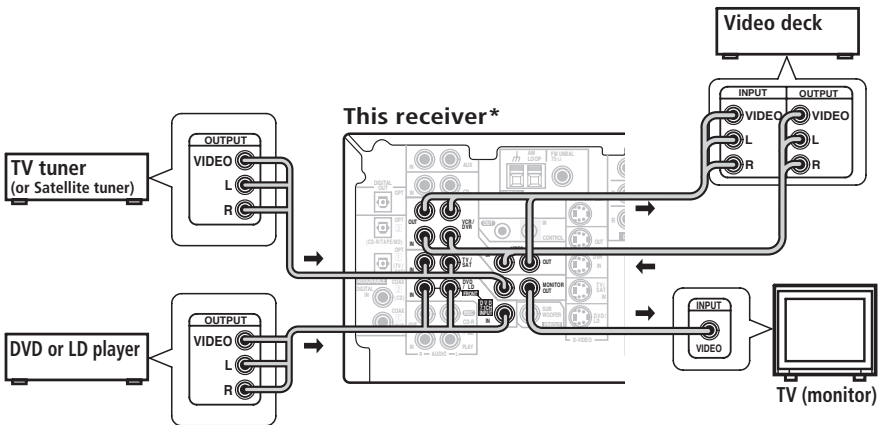

\* The illustration shows the VSX-D812/D912, but connections for the VSX-D712 are the same.

## Connecting to the front panel video terminal

Front video connections are accessed via the front panel using the **VIDEO** button. There are standard audio/video jacks as well as an S-video jack (the VSX-D912 also has an optical input). Hook them up the same way you made the rear panel connections.

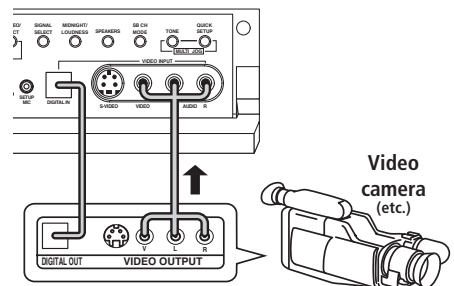

## Connecting antennas

Connect the AM loop antenna and the FM wire antenna as shown below. To improve reception and sound quality, connect external antennas (see *Using external antennas* below). Always make sure that the receiver is switched off and unplugged from the wall outlet before making or changing any connections.

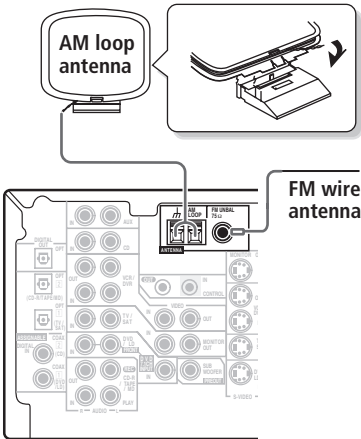

### FM wire antenna

Connect the FM wire antenna and fully extend vertically along a window frame or another suitable place that gives good reception.

### AM loop antenna

Assemble the antenna and connect to the receiver. Attach (if necessary) and face in the direction that gives the best reception.

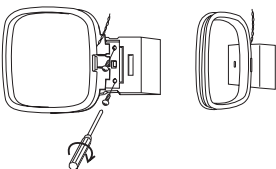

### Antenna snap connectors

Twist the exposed wire strands together and insert into the hole, then snap the connector shut.

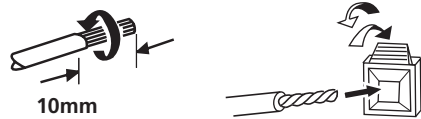

### Using external antennas

#### To improve FM reception

Connect an external FM antenna.

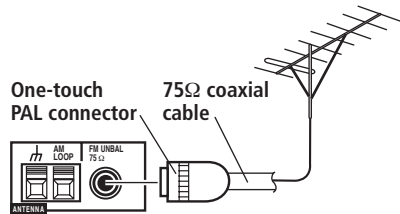

#### To improve AM reception

Connect a 5–6 metre length of vinyl-coated wire to the AM antenna terminal without disconnecting the supplied AM loop antenna.

For the best possible reception, suspend horizontally outdoors.

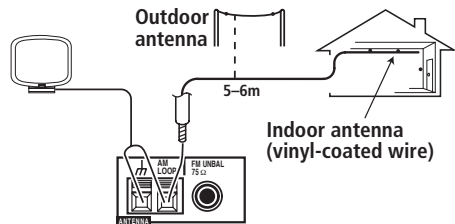

## Connecting the speakers (VSX-D712)

A complete setup of six speakers (including the subwoofer) is shown below, but everyone's home setup will vary. Simply connect the speakers you have in the manner shown below. The receiver will work with just two stereo speakers (the front speakers in the diagram) but using at least three speakers is recommended, and a complete setup is best. If you're not using a subwoofer, change the front speaker setting (see *Speaker setting* on page 44) to large.

Make sure you connect the speaker on the right to the right terminal and the speaker on the left to the left terminal. Also make sure the positive and negative (+/-) terminals on the receiver match those on the speakers.

Be sure to complete all connections before connecting this unit to the AC power source.



### Important

- Use speakers with a nominal impedance of 8  $\Omega$  to 16  $\Omega$ .

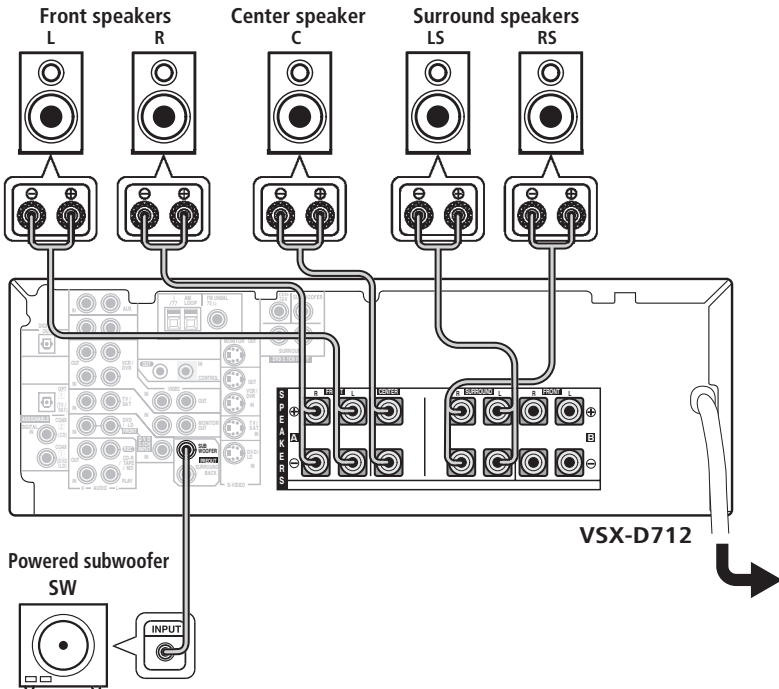

## Connecting the speakers (VSX-D812/D912)

A complete setup of eight speakers (including the subwoofer) is shown below, but everyone's home setup will vary. Simply connect the speakers you have in the manner shown below. The receiver will work with just two stereo speakers (the front speakers in the diagram) but using at least three speakers is recommended, and a complete setup is best for surround sound. If you're not using a subwoofer, change the front speaker setting (see *Speaker setting* on page 44) to large.

Make sure you connect the speaker on the right to the right terminal and the speaker on the left to the left terminal. Also make sure the positive and negative (+/-) terminals on the receiver match those on the speakers.

Be sure to complete all connections before connecting this unit to the AC power source.

 **Important**

- Use speakers with a nominal impedance of 8 Ω to 16 Ω.

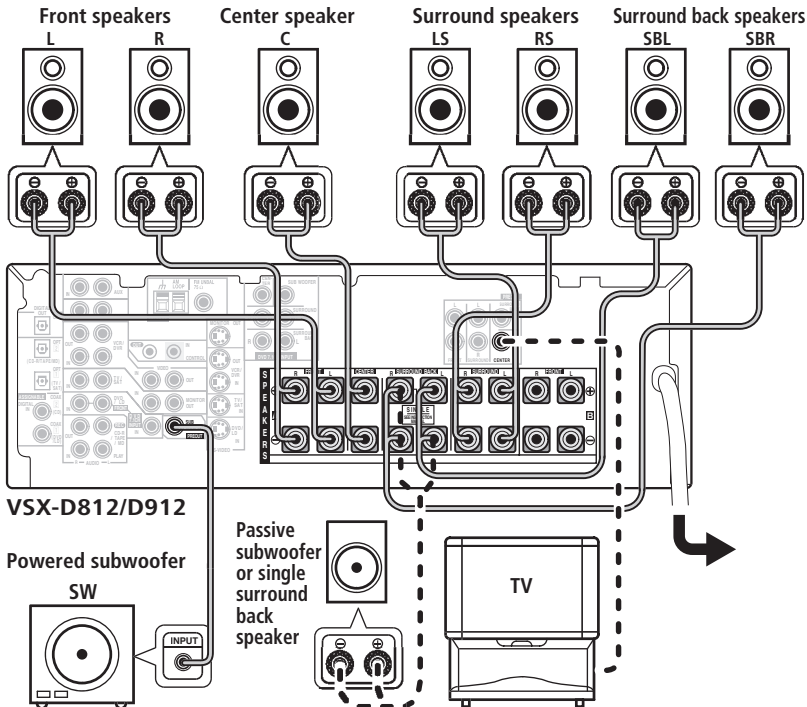

**Note**

- When using the speaker on your TV as the center speaker (**C**), connect the **CENTER PREOUT** jack on this unit to the audio input jack on your TV. In this case the center speaker shown is unnecessary.
- If you are using only one surround back speaker, connect the positive wire to the right channel (+) terminal, and the negative wire to the left channel (-) terminal (see illustration on page 11).
- If you select subwoofer (**SB SW**) in the *Surround back speaker setting* on page 45 you can hook up a subwoofer instead of speakers to the surround back speaker terminals. Connect the positive wire to the right channel (+) terminal, and the negative wire to the left channel (-) terminal (see illustration on page 11).

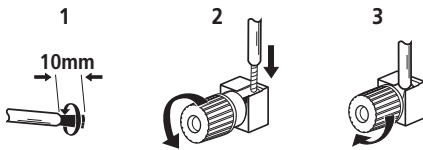
**Speaker terminals****1 Twist exposed wire strands together.****2 Loosen speaker terminal and insert exposed wire.**

Make sure that all the bare speaker wire is twisted together and inserted fully into the speaker terminal. If any of the bare speaker wire is touching the back panel when you switch the unit on, the power may cut off as a safety measure. Use good quality speaker wire to connect the speakers to the receiver.

**3 Tighten terminal.****A and B speaker systems**

The receiver has two speaker systems: A and B. A is the main system supporting the full speaker setup. If you switch on both A and B speaker systems, only the front speakers and the (active) subwoofer will be audible. No sound will come from the center, surround, or surround back speakers, but multi-channel sources will be down-mixed to the active speakers so no sound will be lost. Similarly, if you choose just the B system you'll only hear the front speakers connected to the B system and multi channel sources will be down-mixed to these two speakers.

- **Press the SPEAKERS button on the front panel to switch between speaker systems (A, B or both).**

**Hints on speaker placement**

Speakers are usually designed with a particular placement in mind. Some are designed to be floorstanding, while others should be placed on stands to sound their best. Some should be placed near a wall; others should be placed away from walls. We have provided a few tips on getting the best sound from your speakers (following), but you should also follow the guidelines on placement that the speaker manufacturer provided with your particular speakers to get the most out of them.

- Place the front left and right speakers at equal distances from the TV.
- When placing speakers near the TV, we recommend using magnetically shielded speakers to prevent possible interference, such as discoloration of the picture when the TV is switched on. If you do not have magnetically shielded speakers and notice discoloration of the TV picture, move the speakers farther away from the TV.



- Place the center speaker above or below the TV so that the sound of the center channel is localized at the TV screen.
- If possible, place the surround speakers slightly above ear level.
- Try not to place the surround speakers further away from the listening position than the front and center speakers. Doing so can weaken the surround sound effect.
- To achieve the best possible surround sound, install your speakers as shown below. Be sure all speakers are installed securely to prevent accidents and improve sound quality.



**Caution**

- If you choose to install the center speaker on top of the TV, be sure to secure it with putty, or by other suitable means, to reduce the risk of damage or injury resulting from the speaker falling from the TV in the event of external shocks such as earthquakes.

**Overhead view of speaker setup**

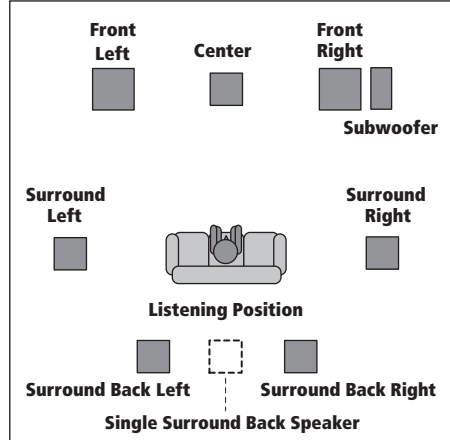

**3-D view of 6.1 channel speaker setup**



**3-D view of 7.1 channel speaker setup**



## Connecting additional amplifiers

This receiver has more than sufficient power for any home use, however it is possible to add additional amplifiers to every channel on the VSX-D812/D912 or the surround back channel of the VSX-D712. Make the connections shown below to add amplifiers to power your speakers. Always make sure that the receiver is switched off and unplugged from the wall outlet before making or changing any connections.

- The arrows indicate the direction of the audio signal.

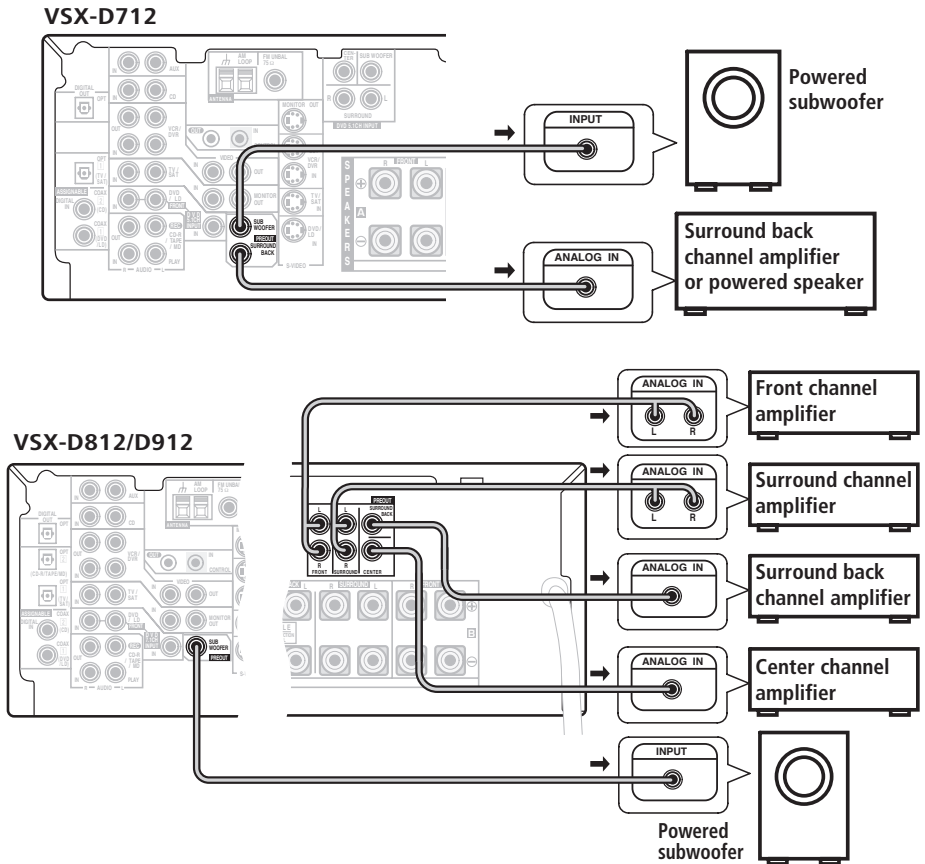

 **Note**

- To hear sound only from the pre-outs, disconnect any speakers that are connected directly to the receiver.
- If you're not using a subwoofer, change the front speaker setting (see *Speaker setting* on page 44) to large.
- *VSX-D712 only* – If you connect to a surround back speaker, make sure the *Surround back speaker setting* on page 45 is switched on and set to the proper speaker size.

 **Caution**

- These speaker terminals are hazardous when live. To prevent the risk of electric shock when connecting or disconnecting the speaker cables, disconnect the power cord.

**Power cord caution**

Handle the power cord by the plug. Do not pull out the plug by tugging the cord and never touch the power cord when your hands are wet as this could cause a short circuit or an electric shock. Do not place the unit, a piece of furniture, etc., on the power cord, or pinch the cord. Never make a knot in the cord or tie it with other cords. The power cords should be routed such that they are not likely to be stepped on. A damaged power cord can cause a fire or give you an electrical shock. Check the power cord once in a while. When you find it damaged, ask your nearest Pioneer authorized service center or your dealer for a replacement.

**Operating other Pioneer components**

By connecting a control cord (optional), you can point the remote controls of other Pioneer components at the receiver's remote sensor. The remote control signals are received by the remote sensor of this unit, and sent to the other devices via the **CONTROL OUT** terminal of the receiver.

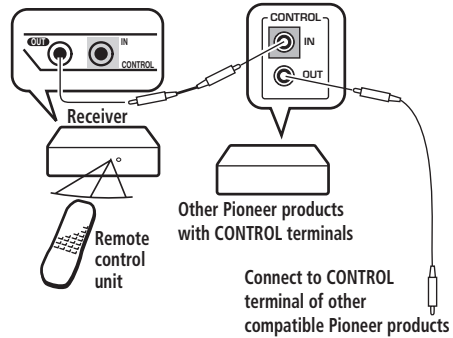

## Chapter 5:

## Controls and displays

## Front panel

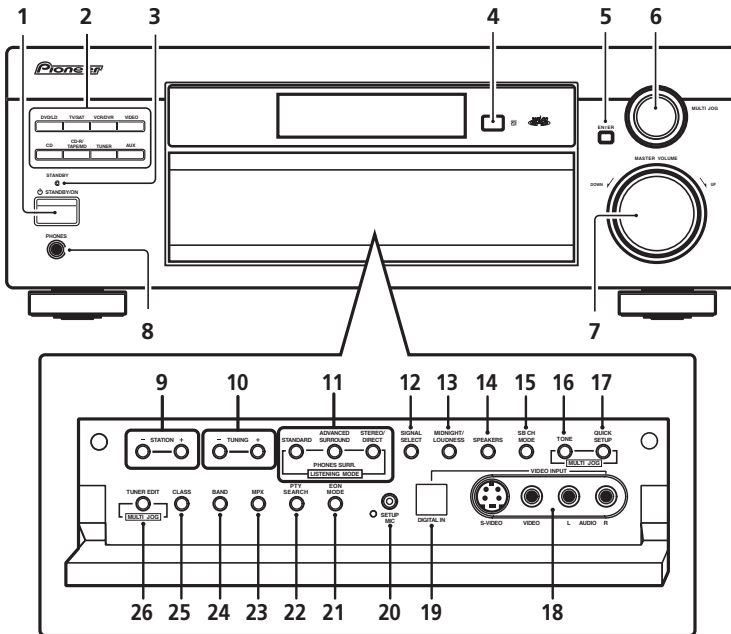
**1** **STANDBY/ON**

Switches the receiver between on and standby.

**2** **Input select buttons**

Press to select an input source.

**3** **STANDBY indicator**

Lights when the receiver is in standby.

**4** **Remote sensor**

Receives the signals from the remote control.

**5** **ENTER****6** **MULTI JOG dial**

The **MULTI JOG** dial performs a number of tasks. Use it to select options after pressing **TONE**, **QUICK SETUP** or **TUNER EDIT**.

**7** **MASTER VOLUME****8** **PHONES jack**

Use to connect headphones. When the headphones are connected, there is no sound output from the speakers.

## 9 STATION +/- buttons

Selects station presets when using the tuner (page 55).

## 10 TUNING +/- buttons

Selects the frequency when using the tuner (page 52).

## 11 LISTENING MODE buttons

### STANDARD

Press for Standard decoding and to switch between the various Pro Logic II and Neo:6 options (page 37).

### ADVANCED SURROUND

Use to switch between the various surround modes (page 38).

### STEREO/DIRECT

Switches between direct and stereo playback. Direct playback bypasses the tone controls and channel levels for the most accurate reproduction of a source (page 38).

## 12 SIGNAL SELECT

Use to select an input signal (page 36).

## 13 MIDNIGHT/LOUDNESS

Use Midnight when listening to movie soundtracks at low volume. Use Loudness to boost the bass and treble at low volume (page 41).

## 14 SPEAKERS

Use to cycle through the speaker system: **A** → **B** → **A+B** (page 24)

## 15 SB CH MODE

Selects the Surround back channel mode (page 39) and the Virtual Surround Back (VSB) mode (page 40).

## 16 TONE

Press this button to access the bass and treble controls, which you can then adjust with the **MULTI JOG** dial (page 41).

## 17 QUICK SETUP

See *Using the Quick Setup* on page 12.

## 18 VIDEO INPUT

See *Connecting to the front panel video terminal* on page 20.

## 19 DIGITAL IN

*VSX-D912 only*

See *Connecting to the front panel video terminal* on page 20.

## 20 SETUP MIC

*VSX-D912 only*

Connect the microphone supplied with your system to the **SETUP MIC** jack when using the auto surround setup (MCACC) (page 14).

## 21 EON MODE

Use to search for different programs that are transmitting traffic or news information (this search method is called EON) (page 57).

## 22 PTY SEARCH

Use to search for different program types in RDS mode (page 56).

## 23 MPX

Press to receive a radio broadcast in mono (page 52).

## 24 BAND

Switches between AM and FM radio bands (page 52).

## 25 CLASS

Switches between the three banks (classes) of station presets (page 53).

## 26 TUNER EDIT

Press to memorize and name a station for recall (page 53).

## Display

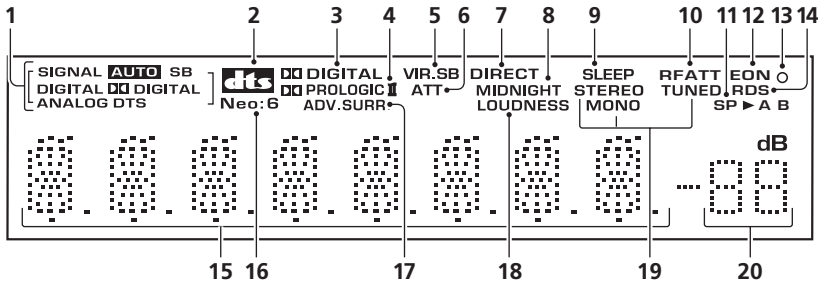

### 1 SIGNAL SELECT indicators

Lights to indicate the type of input signal assigned for the current component:

#### AUTO

Lights when **AUTO** signal select is on.

#### SB

Depending on the source, this lights when a signal with surround back channel encoding is detected.

#### DIGITAL

Lights when a digital audio signal is detected.

#### DIGITAL

Lights when a Dolby Digital encoded signal is detected.

#### ANALOG

Lights when an analog signal is detected.

#### DTS

Lights when a source with DTS encoded audio signals is detected.

### 2 DTS

When the **STANDARD** mode of the receiver is on, this lights to indicate decoding of a DTS signal.

### 3 DIGITAL

When the **STANDARD** mode of the receiver is on, this lights to indicate decoding of a Dolby Digital signal.

### 4 PRO LOGIC II

When the (**STANDARD**) Pro Logic II mode of the receiver is on, this lights to indicate Pro Logic II decoding.

### 5 VIR.SB

Lights during Virtual surround back processing.

### 6 ATT

Lights when **INPUT ATT** is used to attenuate (reduce) the level of the analog input signal.

### 7 DIRECT

Lights when source direct playback is in use. Direct playback bypasses the tone controls and channel levels for the most accurate reproduction of a source.

### 8 MIDNIGHT

Lights during Midnight listening.

### 9 SLEEP

Lights when the receiver is in sleep mode.

### 10 RF ATT

Lights when the RF attenuator is on (page 52).

## 11 Speaker indicator

Shows the speaker system currently in use.

## 12 EON

When the EON mode is set, the **EON** indicator lights, but during actual reception of an EON broadcast the **EON** indicator will flash.

## 13 o indicator

The o indicator lights to inform you that the currently tuned station carries the EON data service.

## 14 RDS

Lights when an RDS broadcast is received.

## 15 Character display

### 16 Neo:6

When the (**STANDARD**) NEO:6 mode of the receiver is on, this lights to indicate NEO:6 processing.

### 17 ADV.SURR. (Advanced Surround)

Lights when one of the Advanced Surround modes has been selected.

### 18 LOUDNESS

Lights when **LOUDNESS** has been selected.

## 19 TUNER indicators

### STEREO

Lights when a stereo FM broadcast is being received in auto stereo mode.

### MONO

Lights when the mono mode is set using the **MPX** button.

### TUNED

Lights when a broadcast is being received.

## 20 Master volume level

Shows the overall volume level. **---dB** indicates the minimum level, and **- 0 dB** indicates the maximum level.

Depending on your level settings for each channel, the maximum volume can range between **-10 dB** and **-0 dB**.

## Remote control

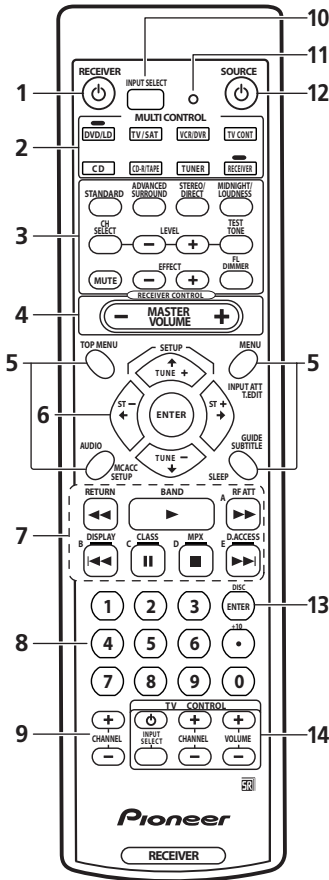

### 1 RECEIVER

This switches between standby and on for this receiver.

### 2 MULTI CONTROL buttons

Press to select control of other components (see *Controlling the rest of your system* on page 60).

### RECEIVER

Switches the remote to control the receiver (used to select the features such as **SLEEP**, **MCACC SETUP**, etc). Also use this button to set up surround sound (page 43, page 49).

### 3 RECEIVER CONTROL buttons

#### STANDARD

Press for Standard decoding and to switch between the various Pro Logic II and Neo:6 options (page 37).

#### ADVANCED SURROUND

Use to switch between the various surround modes (page 38).

#### STEREO/DIRECT

Switches between direct and stereo playback. Direct playback bypasses the tone controls and channel levels for the most accurate reproduction of a source (page 38).

#### MIDNIGHT/LOUDNESS

Switches to Midnight or Loudness listening (page 41).

#### CH SELECT

Selects a speaker when setting up the surround sound of the receiver (page 51).

#### LEVEL +/-

Adjusts the levels of the surround sound of the receiver (page 51).

#### TEST TONE

Sounds the test tone when setting up the surround sound of the receiver (page 51).

#### MUTE

Mutes the sound (or restores the sound if it has been muted).

#### EFFECT +/-

Adds or subtracts the amount of effect with different advanced surround modes (page 38).



**FL DIMMER**

Dims or brightens the display.

**4 MASTER VOLUME +/-**

Use to set the listening volume.

**5 Receiver and component control buttons** *(Press the corresponding MULTI CONTROL button first to access).*

These controls function according to the component you've selected.

**TOP MENU**

Displays the disc 'top' menu of a DVD.

**AUDIO**

Changes the audio language or channel with DVD discs.

**MCACC SETUP**

Use to setup your speaker system using the multi-channel acoustic calibration system.

**MENU**

Displays the disc menu of DVD-Video discs. It also displays TV and DTV menus.

**INPUT ATT**

Attenuates (lowers) the level of an analog input signal to prevent distortion.

**T.EDIT**

Use to memorize and name a station for recall using the **STATION +/-** buttons (page 53).

**GUIDE**

Displays the guides on a digital TV.

**SUBTITLE**

Displays/changes the subtitles included in multilingual DVD-Video discs.

**SLEEP**

Use to put the receiver in sleep mode and select the amount of time before the receiver turns off.

**6**  $\leftarrow \rightarrow \downarrow \uparrow$  (**TUNE +/-, ST +/-**) / **ENTER**

Use the arrow buttons when setting up your surround sound system (see page 43). Also used to control DVD menus/options and for deck 1 of a double cassette deck player. Use the **TUNE +/-** buttons to find radio frequencies and use **ST +/-** to find preset stations (page 55).

**7 Component/Tuner control buttons**

The main buttons (**▶**, **■**, etc.) are used to control a component after you have selected it using the **MULTI CONTROL** buttons. The tuner/DTV controls above these buttons can be accessed after you have selected the corresponding **MULTI CONTROL** button (**TUNER** or **TV/SAT** (when connected to DTV)).

**RETURN**

Returns to the last screen selected when using a digital TV tuner.

**BAND**

Switches between the tuner AM and FM bands (page 52).

**RF ATT**

Use to lower the input level of a radio signal that is too powerful or contains interference that causes the sound to distort (page 52).

**DISPLAY**

Use to switch the display between the station preset name, frequency and RDS data when using the tuner.

**CLASS**

Switches between the three banks (classes) of radio station presets (page 53).

**MPX**

Switches between stereo and mono reception of FM broadcasts. If the signal is weak then switching to mono will improve the sound quality (page 52).

**D.ACCESS**

After pressing, you can access a radio station directly using the number buttons (page 52).

**8 Number buttons**

Use the number buttons to directly select a radio frequency (page 52) or the tracks on a CD, DVD, etc.

**9 CHANNEL +/-**

Use to select channels when using a VCR, DVR, etc.

**10 INPUT SELECT**

Use to select the input source.

**11 LED**

This lights when a command is sent from the remote control.

**12 SOURCE **

Press to turn on/off other components connected to the receiver.

**13 DISC (ENTER)**

The button's use depends on the component selected. It can be used to enter commands for TV or DTV, and can also be used to select a disc in a multi-CD player.

**14 TV CONTROL buttons**

These buttons are dedicated to control the TV assigned to the **TV CONT** button. Thus if you only have one TV to hook up to this system assign it to the **TV CONT MULTI CONTROL** button. If you have two TVs, assign the main TV to the **TV CONT** button.



Use to turn on/off the power of the TV.

**(TV CONTROL) INPUT SELECT**

Use select the TV function.

**CHANNEL +/-**

Use to select channels.

**VOLUME +/-**

Use to adjust the volume on your TV.

## Chapter 6: Playing sources

### Introduction to Sound Modes

There are three basic sound options: Stereo/Direct (**STEREO/DIRECT**), Standard (**STANDARD**) or Advanced Surround (**ADVANCED SURROUND**).

#### Stereo/Direct

When you select **STEREO** or **DIRECT**, you will hear the source through just the front left and right speakers (and possibly your subwoofer depending on your speaker settings). Dolby Digital and DTS multichannel sources are downmixed to stereo.

In **STEREO**, you'll hear the audio with your surround settings and you can still use the Midnight, Loudness, and Tone control functions.

With **DIRECT**, you will bypass all effects and surround settings so that the audio remains as close to the source audio signal as possible.



#### Note

- If you switch on Midnight listening, Loudness, or the Tone controls when **DIRECT** is selected, the receiver automatically switches to **STEREO**.

#### Standard mode

The Standard mode can be used to decode Dolby Digital, DTS, and Dolby Surround sources.

The other surround sound options (next column) can add multi-channel sound to regular stereo sources.

You can identify Dolby Digital software by the



marks. Most Dolby Surround software is marked **DC** **DOLBY SURROUND**, but unmarked software may also incorporate Dolby Surround. Depending on the source and the sound mode you have selected, you may not get sound from the surround back speakers in your setup. For more on this, refer to *Using the Virtual Surround Back mode (VSB)* on page 40 and *Using the Surround Back Channel (SB CH)* on page 39.

Choose one of the following to add depth to a 2 channel source:

#### Pro Logic II Movie (MOVIE)

This mode gives 5.1 channel surround sound. It is suitable for movies, especially those recorded in Dolby Surround. The channel separation and movement of surround effects is comparable to Dolby Digital 5.1.

#### Pro Logic II Music (MUSIC)

This mode gives 5.1 channel surround sound and is suitable for music. The surround effect is more enveloping than Pro Logic II Movie.

#### Pro Logic (PROLOGIC)

This mode gives 4.1 channel surround sound. It is less sensitive to the quality of the source material, so may be useful when Pro Logic II Movie/ Music modes don't give good results.

#### Neo:6 Cinema (CINEMA)

This mode gives 6.1 channel surround sound and is suitable for movies. The Neo:6 Cinema mode delivers good channel separation for movie soundtracks.

### Neo:6 Music (MUSIC)

This mode gives 6.1 channel surround sound and is suitable for music. The Neo:6 Music mode plays the stereo source as is through the front left/right speakers, and generates a natural, ambient surround and center sound.

### Advanced Surround modes

These are designed to be used with multi-channel surround sound audio/visual sources (like DVDs and LDs). Most Advanced Surround modes are designed to be used with film soundtracks, but some modes are also suited for music sources. Try different settings with various soundtracks to see which you like.



#### Note

- Depending on the source and the sound mode you have selected, you may not get sound from the surround back speakers in your setup. For more on this, refer to *Using the Virtual Surround Back mode (VSB)* on page 40 and *Using the Surround Back Channel (SB CH)* on page 39.

### Advanced Movie (ADV. MOVIE)

Simulates the relaxed environment of a movie theater, and is suitable for watching movies.

### Advanced Music (ADV. MUSIC)

Simulates the acoustic environment of a large concert hall and is suitable for music or musical sources.

### TV Surround (TV. SURR.)

This mode produces surround sound for both mono and stereo TV sources. It is useful for older movies recorded with mono soundtracks.

### Sports (SPORTS)

This is designed for sports programs with a lot of action, adding to the excitement by bringing background action to the forefront.

### Game (GAME)

Useful when playing video games. It works especially well with sound moving from left to right in game software with a lot of movement.

### Expanded (EXPANDED)

This mode is especially designed to give sound depth to stereo sources, and lets you hear two-channel (stereo) signals as simulated multi-channel surround sound. Use with Dolby Pro Logic for a stereo surround effect. You can also use with Dolby Digital sources for a wider stereo field than the **STANDARD** modes.

### 6-Channel Stereo (6-STEREO)

This can be selected to give multi-channel sound to a stereo source, using all of the speakers in your setup.

### Phones Surround (PHONES SURROUND)

When listening through headphones, you can still get the effect of overall surround.

## Choosing the input signal

- Default setting: **AUTO**

You need to hook up a component to both analog and digital inputs on the rear of the receiver to select between input signals.

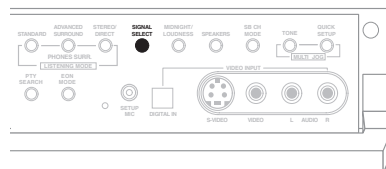

- Press **SIGNAL SELECT** (front panel) to select the input signal corresponding to the source component.

Each press cycles through the options as follows:

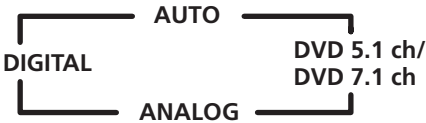

The **AUTO** setting automatically switches to **DIGITAL** if a digital source is detected, otherwise the signal select will be **ANALOG**.

**DVD 5.1ch** (VSX-D712) and **DVD 7.1ch** (VSX-D812/D912) will only appear when **DVD/LD** is selected.

When set to **DIGITAL** or **AUTO**, **DIGITAL** lights when a Dolby Digital signal is input, and **DTS** lights when a DTS signal is input.

**Note**

- This receiver can only play back Dolby Digital, PCM (32kHz–96 kHz) and DTS digital signal formats (however, only the VSX-D812 and VSX-D912 can decode DTS 96kHz/24 bit signal formats). With other digital signal formats, set to **ANALOG**.
- You may get digital noise when a LD or CD player compatible with DTS is playing an analog signal. To prevent noise, make the proper digital connections (page 17) and set the signal input to **DIGITAL**.
- Some DVD players don't output DTS signals. For more details, refer to the instruction manual supplied with your DVD player.

## Listening to multi-channel playback

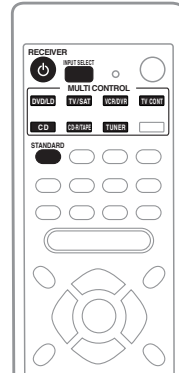

- 1 Switch on the playback component.
- 2 Turn on the power of the receiver.
- 3 Select the source you want to playback.

Use the **MULTI CONTROL** buttons (or **INPUT SELECT**).

**4 Press STANDARD.**

If the source is Dolby Digital, DTS, or Dolby Surround encoded, the proper decoding format will automatically be selected and shows in the display.

If you are listening to a two channel source, each press changes the display as follows:

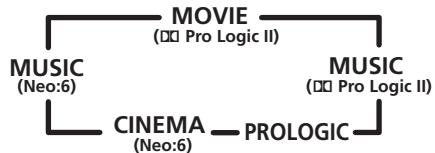

Refer to page 35 for more details about each mode.

## 5 Start playback of the component you selected in step 1.



### Note

- You can't use the **STANDARD** mode with 96kHz PCM or DTS 96kHz/24-bit stereo sources.

## Using Stereo/Direct

When you select **STEREO** or **DIRECT**, you will hear the source through just the front left and right speakers (and possibly your subwoofer depending on your speaker settings). Dolby Digital and DTS multichannel sources are downmixed to stereo. See page 35 for more on these modes.

- Press **STEREO/DIRECT** repeatedly to switch between the two options.



### Note

- If you switch on Midnight listening, Loudness, or the Tone controls when **DIRECT** is selected, the receiver automatically switches to **STEREO**.

## Using Advanced Surround

When you select one of the Advanced Surround options, Dolby Pro Logic, Dolby Digital and DTS decoding is done automatically corresponding to the input signal. Use Advanced Surround to add effects to the surround sound.

- Press **ADVANCED SURROUND** repeatedly to cycle the sound options.

Each press changes the display as follows:

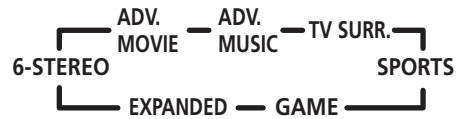

Refer to page 36 for more details about each surround effect.



### Note

- If you press **ADVANCED SURROUND** when the headphones are connected, the **PHONES SURROUND** mode will automatically be selected.
- You can't use the Advanced Surround listening modes with 96kHz PCM or DTS 96kHz/24 bit signal formats.



### Tip

- The Advanced Surround effects can be adjusted in the range of 10 to 90 by pressing **EFFECT +/-**. The effect level can be set for each Advanced Surround mode. The Standard (**STANDARD**) mode cannot be changed.

## Playing sources

### Using the Surround Back Channel (SB CH)

- Default setting: **SB ON** (VSX-D812/D912), **SB OFF** (VSX-D712)

You can have the receiver automatically switch to Dolby Digital EX or DTS-ES decoding for 6.1 encoded sources (**SB AUTO**), or you can choose to listen to other kinds of sources (for example, 5.1 encoded material) with 6.1 encoding (**SB ON**). With 5.1 encoded sources, a surround back channel will be generated, but the material may sound better in the 5.1 format for which it was originally encoded, in which case you can simply switch the surround back channel off (**SB OFF**).

The table indicates when you will hear the surround back channel.

- Press **SB CH MODE** (front panel) repeatedly to cycle the surround back channel options.

Each press cycles through the options as follows:

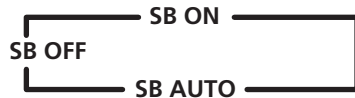

#### Note

- You can't use the surround back channel if the *Surround back speaker* setting on page 45 is set to **SB \*** or **SB SW** (VSX-D812/D912 only).
- You can't hear the surround back channel with DTS 96kHz/24 bit sources.

Type of source	SB CH MODE	STANDARD			ADVANCED SURROUND
		STANDARD decoding	PL II MOVIE/ PL II MUSIC/ PRO LOGIC	NEO:6 CINEMA/ NEO:6 MUSIC	All modes
DTS-ES/Dolby Digital Matrix encoded multi-channel sources with 6.1 surround	ON	√			√
	AUTO	√			√
Dolby Digital/DTS encoded multi-channel sources	ON	√			√
	AUTO				√
Dolby Digital/DTS encoded stereo sources, Stereo sources	ON		√	√	√
	AUTO			√	√
Analog 2-channel (stereo) source	ON		√	√	√
	AUTO			√	√

## Using the Virtual Surround Back mode (VSB)

Selecting this mode allows you to hear a virtual back channel through your surround speakers. For example, you can choose to listen to sources with no surround back channel information (for example, 5.1 encoded material) with emulated 6.1 encoding (**VSB ON**). Sometimes the material may sound better in the 5.1 format for which it was originally encoded. In this case you can have the receiver only apply this effect to 6.1 encoded sources like Dolby Digital EX or DTS-ES (**VSB AUTO**), or you can simply switch it off (**VSB OFF**).

The table indicates when you will hear the virtual surround back channel.

- **Press SB CH MODE (front panel) repeatedly to cycle the virtual surround back channel options.**

Each press cycles through the options as follows:



### Note

- You can't use the Virtual Surround Back mode if the *Speaker setting* on page 44 is set to **S\***.
- You can only use the Virtual Surround Back mode if the *Surround back speaker setting* on page 45 is set to **SB \*** or **SB SW** (VSX-D812/D912 only).
- You can't adjust the surround back channel level when you're listening to the virtual surround back channel.

Type of source	Virtual Surround Back mode	STANDARD			ADVANCED SURROUND
		STANDARD decoding	PL II MOVIE/ PL II MUSIC/ PRO LOGIC	NEO:6 CINEMA/ NEO:6 MUSIC	All modes
DTS-ES/Dolby Digital Matrix encoded multi-channel sources with 6.1 surround	<b>ON</b>	✓			✓
	<b>AUTO</b>	✓			✓
Dolby Digital/DTS encoded multi-channel sources	<b>ON</b>	✓			✓
	<b>AUTO</b>				✓
Dolby Digital/DTS encoded stereo sources, Stereo sources	<b>ON</b>		✓	✓	✓
	<b>AUTO</b>			✓	✓
Analog 2-channel (stereo) source	<b>ON</b>		✓	✓	✓
	<b>AUTO</b>			✓	✓



## Using Midnight and Loudness listening

The Midnight listening feature allows you to hear effective surround sound of movies at low volume levels. The effect automatically adjusts according to the volume at which you're listening.

The Loudness listening feature can be used to get good bass and treble from music sources at low volume levels.

- Press **MIDNIGHT/LOUDNESS**.

Each press cycles through the effects as follows:



### Note

- You can't use **MIDNIGHT/LOUDNESS** when **DVD 5.1 ch/DVD 7.1 ch** has been selected, or when listening to a DTS 96kHz/24 bit source.

## Using the tone controls

Depending on what you are listening to, you may want to adjust the bass or treble using the front panel tone control.

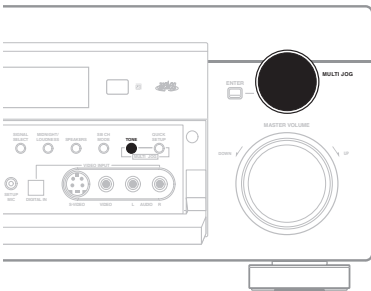

- 1 Press **TONE** to select the frequency you want to adjust.

Each press switches between **BASS** and **TREBLE**.

- 2 Use the **MULTI JOG** dial to change the amount of bass or treble as necessary.

Wait about five seconds for your changes to be input automatically.

### Note

- You can only use the tone controls when **STEREO/DIRECT** is selected. **DIRECT** will switch to **STEREO** when the tone controls are used.
- The tone controls affect **SPEAKER A** only. They can't be used when **SPEAKER A** is switched off.

## Playing other sources

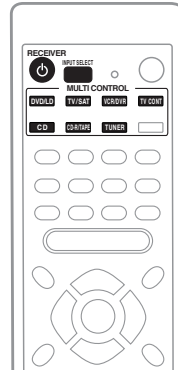

- 1 Turn on the power of the playback component.
- 2 Turn on the power of the receiver.
- 3 Select the source you want to playback.

Use the **MULTI CONTROL** buttons (or **INPUT SELECT**).

4 Start playback of the component you selected in step 1.

## Selecting the multi-channel analog inputs

If you have connected a decoder or a DVD player with multi-channel analog outputs to this receiver (page 19), you must select the analog multi-channel inputs for surround sound playback.

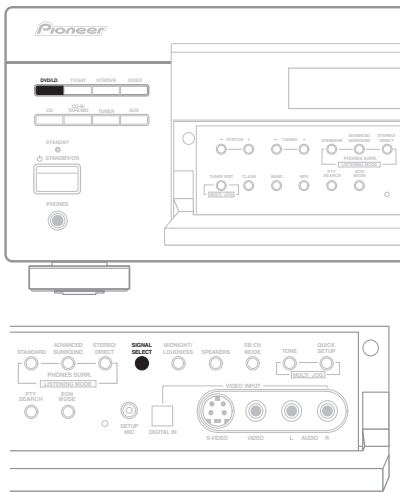

1 Press DVD/LD.

2 Press **SIGNAL SELECT** repeatedly to select DVD 5.1ch/DVD 7.1ch.

To cancel playback from the multi-channel inputs, use the **SIGNAL SELECT** button to select a different input signal.



### Note

- When playback from the multi-channel inputs is selected, you can't use the **INPUT ATT**, **TONE**, and **MIDNIGHT/LOUDNESS** buttons, as well as the **STANDARD**, **ADVANCED SURROUND**, and **STEREO/DIRECT** sound modes.
- When playback from the multi-channel inputs is selected, only the volume and channel levels can be set.

## Using the sleep timer

The sleep timer switches the receiver into standby after a specified amount of time so you can fall asleep without worrying about the receiver being left on all night. Use the remote control to set the sleep timer.

1 Press **RECEIVER**.

2 Press **SLEEP** repeatedly to set the sleep time.

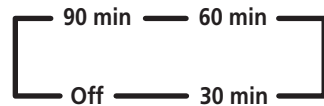

### Tip

- You can check the remaining sleep time at any time by pressing **SLEEP** once. Pressing repeatedly will cycle through the sleep options again.
- You can also switch off the sleep timer simply by switching off the receiver.

## Chapter 7: Setting up

### Choosing your receiver setup

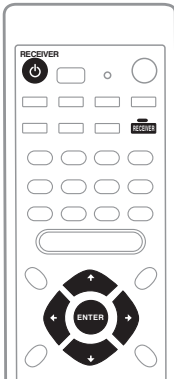

To ensure the best possible surround sound, be sure to complete the following set up operations. This is particularly important when using DTS and Dolby surround. You only need to make these settings once (unless you change the placement of your current speaker system or add new speakers, etc.). Refer to the following pages for details on each of the settings.



**1 Press RECEIVER  to turn the power on.**

The **STANDBY** indicator goes out.

**2 Press RECEIVER.**

**3 Use  or  to choose the option you want to adjust.**

It will be easiest to adjust each of the settings in turn, following the order below (and on the following pages). The current setting is shown for each option as you cycle through the display.

**Speaker setting** (page 44)

Specify the number and type of speakers you have connected.

**Surround back speaker setting** (page 45)

Specify your surround back speaker/surround back subwoofer setup.

**Subwoofer setting** (page 45)

Specify how the subwoofer is used.

**Crossover frequency setting** (page 45)

Determine which frequencies will be sent to the subwoofer (or large speakers).

**LFE attenuator setting** (page 46)

Choose the attenuator level for the LFE channel.

**Front left speaker distance setting**

(page 46)

Specify the distance from your listening position to your front left speaker.

**Center speaker distance setting**

(page 46)

Specify the distance from your listening position to your center speaker.

**Front right speaker distance setting**

(page 47)

Specify the distance from your listening position to your front right speaker.

**Surround right speaker distance setting** (page 47)

Specify the distance from your listening position to your surround right speaker.

**Surround back speaker distance setting** (page 47)

Specifies the distance from your listening position to your surround back speakers.

**Surround left speaker distance setting** (page 47)

Specify the distance from your listening position to your surround left speaker.

**Subwoofer distance setting** (page 47)

Specify the distance from your listening position to your subwoofer.

**Dynamic range control setting** (page 48)

Compress the dynamic range of the sound track.

**Dual mono setting** (page 48)

Isolate one channel when listening to discs with dual mono encoding.

**Surround back channel input setting** (*VSX-D812/D912 only*) (page 48)

Specify the number of surround back analog inputs you have connected.

**Digital input settings** (page 48)

Specify the components to be assigned to the digital inputs (below).

- Coaxial digital input 1 setting
- Coaxial digital input 2 setting
- Optical digital input 1 setting
- Optical digital input 2 setting (*VSX-D812/D912 only*)

**4 Use  $\uparrow$  or  $\downarrow$  to adjust the setting.**

The setting is entered automatically.

**5 Repeat steps 3 and 4 to adjust other setup options.****6 When you're done, press ENTER to exit.****Note**

- The setting display is automatically exited after 3 minutes of inactivity.

**Speaker setting**

- Default setting: **FL-CS-SS** (If a subwoofer is detected when you turn the receiver on, the default is **FS-CS-SS**.)

You must let the receiver know how many speakers you have, and how big they are. The size you choose (large or small) determines how much bass is sent from the receiver to the speakers.

In the display, **F**, **C**, and **S** refer to front, center, and surround speakers respectively. Speaker size is denoted as **L** for large speakers, **S** for small speakers, and \* (asterisk) if no speaker is connected.

**Note**

- If the cone size (diameter) of the speaker is larger than 15 cm, set the speaker size to **L**.
- If you're not using a subwoofer, we recommend setting the front speakers to **L**.
- **Cycle through the available choices using  $\uparrow$  or  $\downarrow$  and choose a configuration that matches your speaker setup.**

One of the following configurations should match your setup:

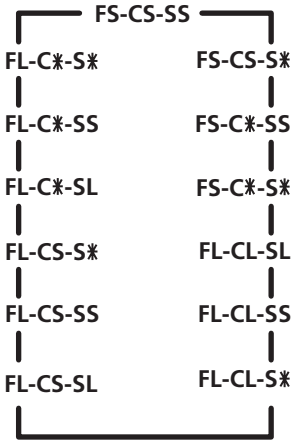

### Surround back speaker setting

- Default setting: **S** (VSX-D812/D912), **\*** (VSX-D712)

You must let the receiver know if surround back speaker(s) have been connected, and how big they are. The size you choose (large or small) determines how much bass is sent from the receiver to the speakers. If you have connected a surround back subwoofer (VSX-D812/D912), you should select the surround back subwoofer setting (**SB SW**) from the options. Choose **\*** (asterisk) if no speaker is connected.

- Use  $\uparrow$  or  $\downarrow$  to select **SB S**, **SB \***, **SB SW** or **SB L**.

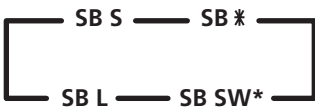

\* VSX-D812/D912 only



### Note

- To select **SB L**, you must have **SL** selected in the *Speaker setting*.

### Subwoofer setting

You can choose whether the subwoofer is used or not. Use the plus (**PLUS**) setting for extra bass.

- Use  $\uparrow$  or  $\downarrow$  to select subwoofer **YES**, **PLUS** or **NO**.

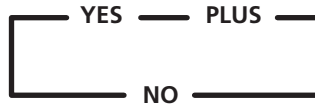

### Note

- If you chose the small front speaker setting, **SW YES** is automatically set and locked.
- When you select the **PLUS** setting, you will get the bass sounds from the subwoofer even if the front speakers are set to **L**.

### Crossover frequency setting

- Default setting: **100 Hz**

Crossover frequency is the point where the receiver divides the high and low sounds (the frequencies) between the speakers. Since most smaller speakers can't handle deep bass tones, you can send these sounds to the subwoofer (or if you don't have a subwoofer, the large (**L**) speakers in your system) instead of the speakers set to small (**S**) in your setup. Choose the point at which you want the frequency routed to the subwoofer (or **L** speakers).

We recommend setting this to **200Hz** if your **S** speakers are smaller bookshelf-type speakers.

- Use  $\uparrow$  or  $\downarrow$  to specify the crossover frequency for your small speakers (100 Hz, 150 Hz or 200 Hz).

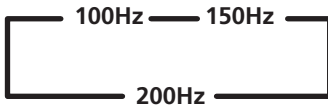

#### 100Hz

Sends bass frequencies below 100 Hz to the subwoofer (or **L** speakers).

#### 150Hz

Sends bass frequencies below 150 Hz to the subwoofer (or **L** speakers).

#### 200Hz

Sends bass frequencies below 200 Hz to the subwoofer (or **L** speakers).



#### Note

- If all speakers (front, center, and surround) are set to **L**, the crossover frequency can't be set because there are no **S** speakers (\*\*\*) appears in the display).

### LFE attenuator setting

- Default setting: **0 dB**

Dolby Digital and DTS audio sources include ultra-low bass tones. Set the LFE attenuator as necessary to prevent the ultra-low bass tones from distorting the sound from the speakers.

- Use  $\uparrow$  or  $\downarrow$  to set the attenuation level (0 dB, 10 dB or \*\* dB( $\infty$ )).



#### Note

- When  $\infty$  is selected (\*\* appears in the display), LFE cannot be heard.

### Front left speaker distance setting

- Default setting: **2 m**

Sets the distance from the front left speaker to the listening position.

- Use  $\uparrow$  or  $\downarrow$  to set the distance of the front left speaker from the main listening position (within the range of 0.1 m to 9.0 m).

### Center speaker distance setting

- Default setting: **2 m**

The center speaker is normally placed directly in the front of the listening room and closer to the listening position than the front speakers. This means that the sound from the center speaker will be heard before the front speakers. To prevent this, set the center speaker distance setting to delay the sound from the center speaker so that the sound from the front and center speakers will be heard at the same time.

## Setting up

- Use **↑** or **↓** to set the distance of the center speaker from the main listening position (within the range of 0.1 m to 9.0 m).



### Note

- When **C\*** is selected in the speaker setting, the center speaker distance can't be set.

### Front right speaker distance setting

- Default setting: 2 m

Sets the distance from the front right speaker to the listening position.

- Use **↑** or **↓** to set the distance of the front right speaker from the main listening position (within the range of 0.1 m to 9.0 m).

### Surround right speaker distance setting

- Default setting: 2 m

You should set the distance of the surround speakers accurately to hear sounds coming from all speakers at the same time.

- Use **↑** or **↓** to set the distance of the surround right speaker from the main listening position (within the range of 0.1 m to 9.0 m).



### Note

- When **S\*** is selected in the speaker setting, the surround speaker distance can't be set.

### Surround back speaker distance setting

- Default setting: 2 m

You should set the distance of the surround back speakers accurately to hear sounds coming from all speakers at the same time.

- Use **↑** or **↓** to set the distance of the surround back speakers from the main listening position (within the range of 0.1 m to 9.0 m).



### Note

- When **SB SW** (VSX-D812/D912 only) or **SB\*** is selected in the surround back speaker setting, the surround back speaker distance can't be set.

### Surround left speaker distance setting

- Default setting: 2 m

You should set the distance of the surround speakers accurately to hear sounds coming from all speakers at the same time.

- Use **↑** or **↓** to set the distance of the surround left speaker from the main listening position (within the range of 0.1 m to 9.0 m).



### Note

- When **S\*** is selected in the speaker setting, the surround speaker distance can't be set.

### Subwoofer distance setting

- Default setting: 2 m

Like your speakers, you should set the distance of the subwoofer accurately to hear sounds from all speakers at the same time.

- Use  $\uparrow$  or  $\downarrow$  to set the distance of the subwoofer from the main listening position (within the range of 0.1 m to 9.0 m).



#### Note

- When **SW NO** is selected in the subwoofer setting, the subwoofer distance can't be set.

### Dynamic range control setting

- Default setting: **OFF**

Dynamic range is the difference between the loudest and softest sounds in any given signal. With this setting, you can compress the dynamic range, so that low level sounds can be heard more easily (sounding relatively louder) yet louder sounds won't be too overbearing.

- Use  $\uparrow$  or  $\downarrow$  to set the dynamic range control (**OFF**, **MAX**, or **MID**).



#### Note

- When listening at low volumes, set to **MAX** for maximum dynamic range compression.
- Dynamic range control is effective only when a Dolby Digital or DTS signal is being played back.

### Dual mono setting

- Default setting: **ch1**

The dual mono setting can only be used when listening to Dolby Digital and DTS signals with dual mono encoding. It is sometimes used when it is necessary to have one language on one channel and a different language on the other. With this setting you can choose which channel in the dual mono setting you want to listen to.

If Dolby Digital mode is switched on, you will hear the channel you have selected (either **ch1** or **ch2**) through your center speaker. With Dolby Digital mode off, or if you don't have a center speaker, you will hear the channel you have selected through both front speakers. In the **L ch 1.R ch2** setting, the left front speaker will play channel 1 and the right front speaker will play channel 2.

- Use  $\uparrow$  or  $\downarrow$  to cycle through the possible dual mono settings.

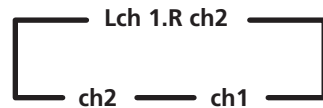

### Surround back channel input setting

(*V SX-D812/D912 only*)

- Default setting: **SB 2ch IN**

You only have to make this setting if you are using a separate component for decoding DVDs, and the component has only one surround back channel output. If this is the case, select **SB 1ch IN**, otherwise leave it set to **SB 2ch IN**.

- Use  $\uparrow$  or  $\downarrow$  to select **SB 2ch IN** or **SB 1ch IN**.

### Digital input settings

Here you tell the receiver what components you have hooked up to the coaxial and optical **DIGITAL IN** jacks on the back of the receiver. After you assign a component to a digital jack, whenever you select that component, (for example, a DVD player) the receiver automatically changes to the digital input setting and **DIGITAL** shows in the display.



**Coaxial digital 1:**

- Default settings: **DVD**
- Use **↑** or **↓** to assign the coaxial digital 1 input (**DVD, TV, CD, CDR, VCR or OFF**).

**Coaxial digital 2:**

- Default setting: **CD**
- Use **↑** or **↓** to assign the coaxial digital 2 input (**DVD, TV, CD, CDR, VCR or OFF**).

**Optical digital 1:**

- Default settings: **TV**
- Use **↑** or **↓** to assign the optical digital 1 input (**DVD, TV, CD, CDR, VCR or OFF**).

**Optical digital 2**

(*VSX-D812/D912 only*)

- Default setting: **CDR**
- Use **↑** or **↓** to assign the optical digital 2 input (**DVD, TV, CD, CDR, VCR or OFF**).

 **Note**

- You can't assign two inputs to the same function. For example, assigning input 1 to the default setting of input 2 automatically switches input 2 to **OFF**.

## Manually calibrating your listening area (MCACC)

You can use the Multi-Channel Acoustic Calibration (MCACC) system to fine tune your speaker levels and channel delay. These are calibrated according to the distance from your left front speaker to the listening position. You will hear a series of test tones that will allow you to set the speaker levels and channel delay to your liking. The advantage of doing this is that you can achieve an overall balance defined by the front speakers (the main speakers for home theater).

**Important**

- You must complete the *Speaker setting* on page 44 before using the MCACC setup.

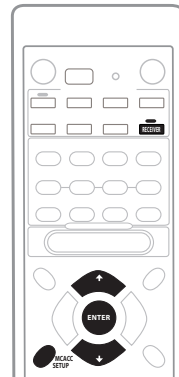
**Caution**

- These test tones can be loud, so take care that there is no one in the room who will be startled by the noise.

**1 Press RECEIVER.****2 Press MCACC SETUP.**

The MCACC system uses the left front speaker as a reference point to calibrate the speaker level and channel delay.

The front left speaker tone and the target speaker (the one that you're trying to adjust) tone will sound in turns, so you can judge which needs to be louder.

**3 Use ↑ and ↓ to adjust each channel level in turn, pressing ENTER to go to the next channel when you're done.**

The test tone is output in the following order (depending on the speaker setting):

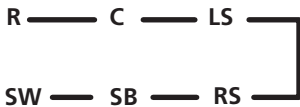
**4 Specify the distance from the front left speaker to your listening position using ↑ and ↓ then press ENTER.****5 Use ↑ and ↓ to adjust the delay for each channel in turn, pressing ENTER to go to the next channel when you're done.**

Listen to the reference channel and use it to measure the target channel. Stand facing the two speakers with your arms outstretched pointing at each speaker. Try to make the two tones sound as if they are arriving simultaneously at a position slightly in front of you and between your arm span.

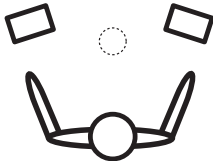

The test tone for channel delay is output in the same order as step 5:

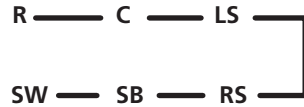

After you have completed all the channels in your speaker setup, the volume level returns to normal and **COMPLETE**, then **RESUME** shows in the display.

**Note**

- Using the MCACC system to set up your speaker system will overwrite any previous settings you had for the **STANDARD** or **ADVANCED SURROUND** modes.

## Setting separate channel levels for listening modes

- Default setting: **0 dB**

In addition to the MCACC setup, you can also set relative channel levels from the listening position using the method below. Using **CH SELECT** (see tip below), it is also possible to set separate channel levels for each of the listening modes.

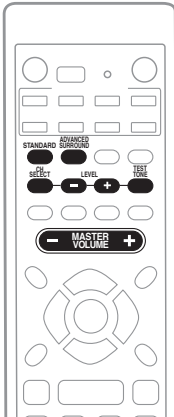

**1 Press STANDARD or ADVANCED SURROUND.**

**2 Press TEST TONE to output the test tone.**

The test tone is output in the following order (depending on the speaker setting):

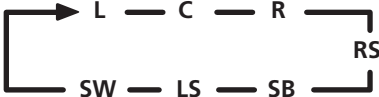

- If you don't hear a test tone from one of your speakers, please refer to *Speaker setting* on page 44 and *Surround back speaker setting* on page 45 to make sure you have correctly specified your speaker setup.

**3 Press MASTER VOLUME +/- to adjust the volume to an appropriate level.**

**4 Use LEVEL +/- to adjust the speaker levels in turn.**

You should hear the test tone at the same volume from each speaker when seated in the main listening position. The channel level range is  $\pm 10$  dB.

**5 When you're done, press TEST TONE to turn off the test tone.**

The receiver returns to the Standard mode.



### Tip

- The speaker volume can be adjusted without outputting the test tone by pressing **CH SELECT** and then using **LEVEL +/-**. However, you can only adjust the level of the speakers currently active in the mode you're listening to. You can set separate levels for the **STANDARD**, **STEREO** and **DVD 5.1 ch/DVD 7.1 ch** modes, as well as for each **ADVANCED SURROUND** mode.



### Note

- Test tone is only output in **STANDARD** or **ADVANCED SURROUND** mode.
- Since the subwoofer transmits an ultra-low frequency its sound may seem quieter than it actually is.
- Using test tones to set up your speaker system will overwrite any previous settings you had for the **STANDARD** or **ADVANCED SURROUND** modes.

## Chapter 8: Using the tuner

### Listening to the radio

The following steps show you how to tune in to FM and AM radio broadcasts using the automatic (search) and manual (step) tuning functions. If you already know the frequency of the station you want, see *Tuning directly to a station* below. Once you are tuned to a station you can memorize the frequency for recall later—see *Saving station presets* on page 53 for more on how to do this.

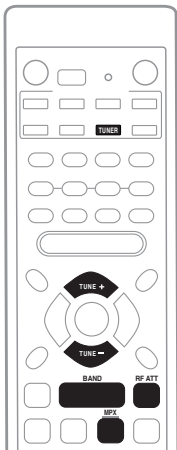

- 1 Press the TUNER button to select the tuner.**
- 2 Use the BAND button to change the band (FM or AM), if necessary.**  
Each press switches the band between FM and AM.
- 3 Tune to a station.**  
There are three ways to do this:

#### Automatic tuning

To search for stations in the currently selected band, press and hold **TUNE +/-** for about a second. The receiver will start searching for the next station, stopping when it has found one. Repeat to search for other stations.

#### Manual tuning

To change the frequency one step at a time, press **TUNE +/-**.

#### High speed tuning

Press and hold **TUNE +/-** for high speed tuning. Release the button at the frequency you want.

#### Improving FM stereo sound

If the **TUNED** or **STEREO** indicators don't light when tuning to an FM station because the signal is weak, press the **MPX** button to switch the receiver into mono reception mode. This should improve the sound quality and allow you to enjoy the broadcast.

#### Using the RF attenuator

If the radio signal is too strong and/or the sound is distorting, press the **RF ATT** button to attenuate (lower) the radio signal input and reduce the distortion (for FM stations only).

#### Tuning directly to a station

Sometimes, you'll already know the frequency of the station you want to listen to. In this case, you can simply enter the frequency directly using the number buttons on the remote control.

**1 Press the TUNER button to select the tuner.**

**2 Use the BAND button to change the band (FM or AM), if necessary.**

Each press switches the band between FM and AM.

**3 Press D.ACCESS (Direct Access).**

**4 Use the number buttons to enter the frequency of the radio station.**

For example, to tune to **106.00** (FM), press **1, 0, 6, 0, 0**.

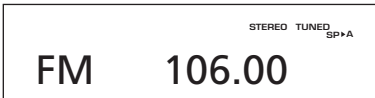

If you make a mistake halfway through, press **D.ACCESS** twice to cancel the frequency and start over.

## Saving station presets

If you often listen to a particular radio station, it's convenient to have the receiver store the frequency for easy recall whenever you want to listen to that station. This saves the effort of manually tuning in each time. This unit can memorize up to 30 stations, stored in three banks, or classes, (A, B and C) of 10 stations each. When saving an FM frequency, the **MPX** setting (see page 52) is also stored. Use the front panel controls to store station presets.

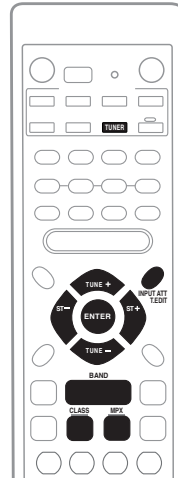
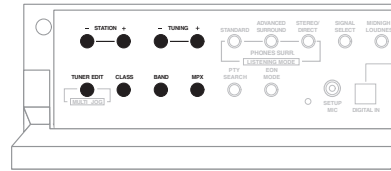
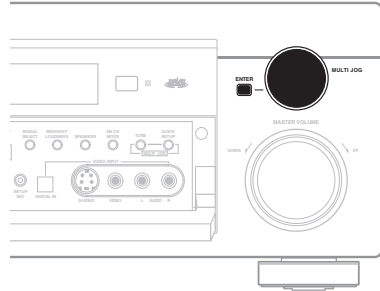

**1 Tune to a station you want to memorize.**

See *Listening to the radio* on page 52 for more on this.

## 2 Press T.EDIT (TUNER EDIT).

The display shows **ST. MEMORY**, then a blinking memory class.

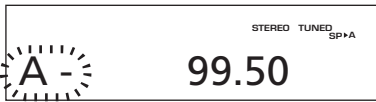

## 3 Press CLASS to select one of the three classes then press ST +/- (STATION +/-) to select the station preset you want.

You can also use the the **MULTI JOG** dial (front panel) to select a station preset.

## 4 Press ENTER.

After pressing **ENTER**, the preset class and number stop blinking and the receiver stores the station.

## Naming station presets

For easier identification, you can name your station presets.

### 1 Choose the station preset you want to name.

See *Listening to station presets* below for how to do this.

### 2 Press T.EDIT (TUNER EDIT).

The display shows **ST. NAME**, then a blinking cursor at the first character position.

### 3 Input the name you want.

Names can be up to four characters long.

- Use the **MULTI JOG** dial (front panel) or the **ST +/-** buttons (remote) to select characters.
- Press **ENTER** to confirm a character. If no character is input, a space is input.
- The name is stored when **ENTER** is pressed after choosing the fourth character.



### Tip

- To erase a station name, simply repeat steps 1-3 and input four spaces instead of a name.
- Once you have named a station preset, you can press **DISPLAY** when listening to a station to switch the display between the name and the frequency.

## Using the tuner

### Listening to station presets

You will need to have some presets stored to do this. See *Saving station presets* on page 53 if you haven't done this already.

**1 Press TUNER to select the tuner.**

**2 Press CLASS to select the class in which the station is stored.**

Press repeatedly to cycle through classes A, B and C.

**3 Press ST +/- (STATION +/-) to select the station preset you want.**



#### Note

- If the receiver is left disconnected from the AC power outlet for an extended period, the station memories will be lost and will have to be reprogrammed.

### An introduction to RDS

Radio Data System, or RDS as it's usually known, is a system used by FM radio stations to provide listeners with various kinds of information—the name of the station and the kind of show they're broadcasting, for example. This information shows up as text on the display, and you can switch between the kind of information shown. Although you don't get RDS information from all FM radio stations, you do with most.

Probably the best feature of RDS is that you can search automatically by type of program. So, if you felt like listening to jazz, you could search for a station that's broadcasting a show with the program type, **JAZZ**. There are around 30 such program types, including various genres of music, news, sport, talk shows, financial information, and so on.

The receiver lets you display three different kinds of RDS information: Radio Text, Program Service Name, and Program Type.

Radio Text (**RT**) is messages sent by the radio station. These can be anything the broadcaster chooses—a talk radio station might give out its telephone number as RT, for example.

Program Service Name (**PS**) is the name of the radio station.

Program Type (**PTY**) indicates the kind of program currently being broadcast.

The receiver can search for and display the following program types:

**NEWS** – News

**AFFAIRS** – Current affairs

**INFO** – General information

**SPORT** – Sport

**EDUCATE** – Educational material

**DRAMA** – Radio plays or serials

**CULTURE** – National or regional culture, theatre, etc.

**SCIENCE** – Science and technology

**VARIED** – Usually talk-based material, such as quiz shows or interviews.

**POP M** – Pop music

**ROCK M** – Rock music

**EASY M** – "Middle of the road" music also called soft rock

**LIGHT M** – 'Light' classical music

**CLASSICS** – 'Serious' classical music

**OTHER M** – Other music not fitting any of the above categories

**WEATHER** – Weather reports

**FINANCE** – Stock market reports, commerce, trading, etc.

**CHILDREN** – Programs for children

**SOCIAL** – Social affairs

**RELIGION** – Programs concerning religion

**PHONE IN** – Public expressing their views by phone

**TRAVEL** – Holiday-type travel rather than traffic announcements

**LEISURE** – Leisure interests and hobbies

**JAZZ** – Jazz

**COUNTRY** – Country music

**NATION M** – Popular music in a language other than English

**OLDIES** – Popular music from the '50s and '60s

**FOLK M** – Folk music

**DOCUMENT** – Documentaries

In addition, there are two other program types, **ALARM**, and **NO DATA**. **ALARM** is used for emergency announcements. You can't search for this, but the tuner will switch automatically to this RDS broadcast signal.

**NO DATA** appears when a program type cannot be found.

## Displaying RDS information

Use the **DISPLAY** button to display the different types of RDS information available (**RT**, **PS** and **PTY**).

- Press **DISPLAY** to select the RDS information display.

Each press changes the display as follows:

- **RT** – Radio Text display
- **PS** – Program Service display
- **PTY** – Program Type display
- Current tuner frequency

### Note

- If any noise is picked up while displaying the RT scroll, some characters may be displayed incorrectly.

- If you see **NO RADIO TEXT DATA** in the RT display, it means no RT data is transmitted from the broadcast station. If you have entered a name for the station, it is broadcast instead of RT data. If you haven't, the display will automatically switch to the PS data display. If no PS data is transmitted from the station, the frequency will be displayed.
- In the PTY display, there are cases where **NO DATA** is shown. If this happens, the PS display is shown after a few seconds.
- This unit converts lower case characters transmitted by broadcast stations to upper case characters.
- If reception conditions are strong but the RDS data is displayed incorrectly, press **RF ATT**.

## Searching for RDS programs

One of the most useful features of RDS is the ability to search for a particular kind of radio program. You can search for any of the program types listed on the previous page.

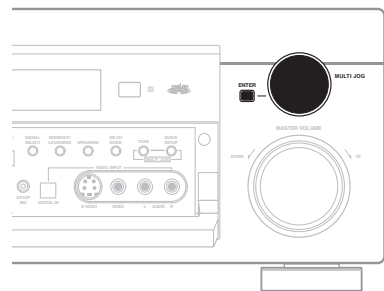
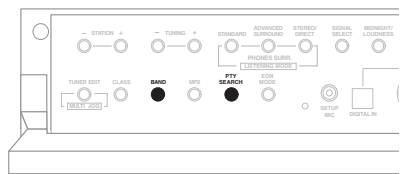



## Using the tuner

### 1 Press the **BAND** button to select the **FM** band.

RDS is only possible in the FM band.

### 2 Press the **PTY SEARCH** button. **SEARCH** shows in the display.

### 3 Use the **MULTI JOG** dial to select the program type you want to hear.

### 4 Press **ENTER** to search for the program type.

The system starts searching through the station presets for a match. When it finds one, the search stops and the station plays for five seconds.

### 5 If you want to keep listening to the station, press **ENTER** within the 5 seconds.

If you don't press **ENTER**, searching resumes.

If **NO PTY** is displayed it means the tuner couldn't find that program type at the time of the search.



#### Note

- RDS searches station presets only. If no stations have been preset, or if the program type could not be found among the station presets **NO PTY** is displayed. **FINISH** means the search is complete.

## An introduction to EON

When EON (Enhanced Other Network information) is turned on, the receiver jumps to an EON-linked broadcast when it begins, even if a receiver function other than the tuner is being used. It can't be used in areas that EON information isn't transmitted and when FM broadcast stations don't transmit PTY data. When the broadcast ends, the tuner returns to the original frequency or function.

## Using EON

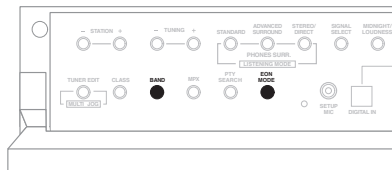

### 1 Press the **BAND** button to select the **FM** band.

EON is only possible in the FM band.

### 2 Press **EON MODE** to select one of the possible modes.

Press repeatedly to switch between:

- **TA** (Traffic Announcement) – Sets the tuner to pick up traffic information when it is broadcast.
- **NEWS** – Sets the tuner to pick up news when it is broadcast.
- **OFF** – Switches off the EON feature.

When set to **TA** or **NEWS**, the **EON** indicator in the display lights. The **EON** indicator blinks when the receiver switches automatically to an EON broadcast.



#### Note

- The EON function does not work when listening to AM reception.
- You can't search for traffic announcements and news at the same time.
- You cannot operate the **T.EDIT** and **SEARCH** buttons while the **EON** indicator in the display is lit.
- The  indicator lights to inform you that the currently tuned station carries the EON data service.
- You can't change to a different function (for example, **DVD/LD**) during an EON search.

### **Clearing all stations from the RDS and EON searches**

The receiver will automatically register an identifying marker (called a PI code) for any station you input into the memory classes which can receive RDS or EON data. If you want to remove the currently memorized stations from RDS and EON searches, you can do it by erasing the PI codes.

**1 Press and hold EON MODE for about two seconds.**

**ERASE PI** is displayed.

**2 Press ENTER.**

**ERASE PI** flashes for two seconds to indicate the PI codes have been erased.

# Chapter 9: Making recordings

## Making an audio or a video recording

You can make an audio or a video recording from the built-in tuner, or from an audio or video source connected to the receiver (such as a CD player or TV).

Keep in mind you can't make a digital recording from an analog source or vice-versa, so make sure the components you are recording to/from are hooked up in the same way (see *Connecting up* on page 16 for more on connections).

If you want to record a video source, you also need use the same type of connection for the source as for the recorder. For example, you can't record a component hooked up to S-video jacks with a recorder hooked up to the video outputs (see page 20 for more on video connections).

**1 Select the source you want to record.**  
Use the **MULTI CONTROL** buttons (or **INPUT SELECT**).

**2 Select the input signal (if necessary).**  
Press **SIGNAL SELECT** (front panel) to select the input signal corresponding to the source component (see page 36 for more on this).

**3 Prepare the source you want to record.**  
Tune to the radio station, load the CD, video, DVD etc.

**4 Prepare the recorder.**  
Insert a blank tape, MD, video etc. into the recording device and set the recording levels.

Refer to the instructions that came with the recorder if you are unsure how to do this. Most video recorders set the audio recording level automatically—check the component's instruction manual if you're unsure.

**5 Start recording, then start playback of the source component.**

 **Note**

- The receiver's volume, balance, tone (bass, treble, loudness), and surround effects have no effect on the recorded signal.

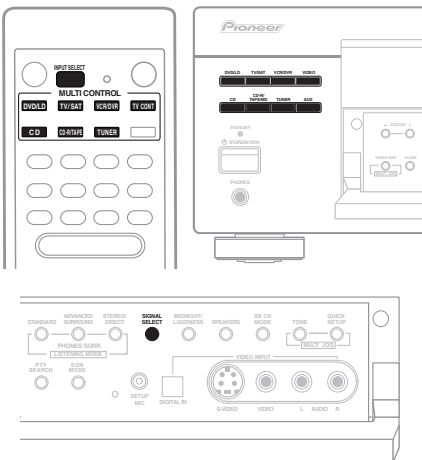

## Chapter 10:

# Controlling the rest of your system

## Setting the remote to control other components

There are several ways to set your remote to control the other components in your system. The easiest way to do this is to assign the component's manufacturer preset code (starting on page 67) to one of the **MULTI CONTROL** buttons on the remote control.

The buttons can be set to control the following components:

Button	Controllable Components
<b>DVD/LD:</b>	DVD or LD player
<b>TV/SAT:</b>	TV or Satellite tuner
<b>VCR/DVR:</b>	VCR or Digital Video Recorder
<b>CD:</b>	CD player
<b>CD-R/TAPE:</b>	CD Recorder, Tape deck or MD player
<b>TV CONT:</b>	TV or Cable TV tuner
<b>TUNER:</b>	FM/AM tuner

If you can't find a preset code that matches the component you want to control, you can still teach the remote individual commands from another remote control (page 61).



### Note

- The remote control will exit an operation after 1 minute of inactivity.

## Selecting preset codes directly

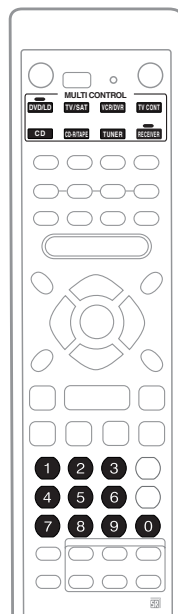

- 1 While pressing the RECEIVER button, press and hold the 1 button.**

The LED blinks.

- 2 Press the MULTI CONTROL button for the component you want to control.**

The LED lights.

### 3 Use the number buttons to enter the preset code.

You can find the preset codes on page 67 (VSX-D712) and page 68 (VSX-D812/912).

The LED blinks again after you enter the code. If the correct code has been input the power of the component being input will turn on or off.

The power of the component being input will only turn on or off if that component is able to be turned on directly by remote control.

- You can only input a code for the component type written on each **MULTI CONTROL** button (except **RECEIVER** and **TUNER**).
- Even if you don't input a preset code for the TV (**TV/SAT MULTI CONTROL** button) you will be able to control your TV using the dedicated **TV CONTROL** on the remote if you have assigned it to the **TV CONT** button.
- You may not be able to use a particular code even if it is listed on page 67.
- The remote control buttons will not be able operate other equipment unless preset with the method above.

### 4 Repeat steps 2 through 3 to try a different code, or to enter a code for another component you want to control.

### 5 When you're done, press RECEIVER.

## Programming signals from other remote controls

*VSX-D812/D912 only*

If the preset code for your component is not available, or the available preset codes do not operate correctly, you can program signals from the remote control of another compo-

nent (for example ►, ■, or other operation buttons). This can also be used to program additional operations (buttons not covered in the presets) after assigning a preset code.

### 1 While pressing the RECEIVER button, press and hold the 2 button.

The LED blinks.

### 2 Press the MULTI CONTROL button for the component you want to control.

The LED lights.

- To exit or cancel press **RECEIVER**.

### 3 Point the two remote controls towards each other about 2–5 cm apart then press the button that will be doing the learning on this receiver's remote control.

The LED blinks rapidly.

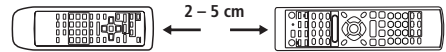

### 4 Press the corresponding button on the other remote control that is sending (teaching) the signal to this receiver's remote control.

If the operation has been learned successfully, the LED on this receiver's remote will blink once then light steadily.

If for some reason the operation hasn't been learned the LED will blink for three seconds and then light steadily. If this happens, keep pressing the (teaching) button as you vary the distance between the two remotes, until you see the the LED light steadily.

If there is not enough memory for this button to be learned by the remote, the LED will blink twice and the operation will be canceled.

### 5 To program additional signals for the current component repeat steps 3 and 4.

To program operations for another component exit and repeat steps 1 through 5.

**6** When you're done, press **RECEIVER** to store the operation(s).



#### Note

- Some commands from other remote controls cannot be learned, but in most cases the remotes just need to be moved closer together or farther apart.
- Certain buttons represent operations that cannot be learned from other remote controls. These include: **RECEIVER**, the **MULTI CONTROL** buttons, **RECEIVER CONTROL** and **MASTER VOLUME** buttons.

## Erasing all of your programmed settings

*VSX-D812/D912 only*

This erases all of the buttons you have programmed (in *Programming signals from other remote controls*, above) and restores the button to the factory default.

- **While pressing the RECEIVER button, press and hold the 9 button for three seconds.**

The LED blinks steadily for three seconds and then goes off.

## Clearing all the remote control settings

You can clear all presets and restore the factory default settings.

- **While pressing the RECEIVER button, press and hold the 0 button for three seconds.**

The LED blinks three times indicating the settings have been restored to the factory presets.

## Direct function

- Default setting: **ON**

You can use the direct function feature to control one component using the remote control while at the same time, using your receiver to playback a different component. This could let you, for example, use the remote control to set up and listen to a CD on the receiver and then use the remote control to rewind a tape in your VCR while you continue to listen to your CD player.

When direct function is on, any component you select (using the **MULTI CONTROL** buttons) will be selected by both the receiver and the remote control. When you turn direct function off, you can operate the remote control without affecting the receiver.

- 1 While pressing the RECEIVER button, press and hold the 4 button.**

The LED blinks.

- 2 Press the MULTI CONTROL button for the component you want to control.**

The LED lights.

- 3 Use the number buttons to enter either 1 (direct on) or 2 (direct off).**

The LED blinks again.

- 4 Repeat steps 2 through 3 for the other components you want to control.**

- 5 When you're done, press RECEIVER.**















#### Note

- You can't use direct function for **TUNER**.

## Controls for TVs

This remote control can control components after entering the proper codes or teaching the receiver the commands (see *Setting the remote to control other components* on page 60 for more on this). Use the **MULTI CONTROL** buttons to select the component.

Button(s)	Function	Components
TV 	Switches the DTV on or off.	DTV
	Switches the TV or CATV between standby and on.	Cable TV/Satellite TV/TV
<b>INPUT SELECT</b>	Switches the TV input. (Not possible with all models.)	TV
<b>CHANNEL +/-</b>	Selects channels.	Cable TV/Satellite TV/TV/DTV
<b>VOLUME +/-</b>	Adjust the TV volume.	Cable TV/Satellite TV/TV/DTV
<b>TOP MENU</b>	Use as the <b>TEXT ON</b> button.	TV
<b>MENU</b>	Select different menus from the DTV functions.	DTV
	Select the menu screen.	Cable TV/Satellite TV/TV
<b>AUDIO</b>	Use as the <b>AUDIO</b> button.	Cable TV/Satellite TV/TV/DTV
<b>GUIDE</b>	Use as the <b>GUIDE</b> button for navigating.	Cable TV/Satellite TV/DTV
	Use as the <b>TEXT OFF</b> button.	TV
	Use to choose the BLUE commands on a DTV menu.	DTV
	B/RED	Satellite TV/TV
	Use to choose the GREEN commands on a DTV menu.	DTV
	C/GREEN	Satellite TV/TV
	Use to choose the RED commands on a DTV menu.	DTV
	D/YELLOW	Satellite TV/TV
	Use to choose the YELLOW commands on a DTV menu.	DTV
	E/CYAN	Satellite TV/TV
	Press to get information on DTV programs.	DTV
	A	Satellite TV/TV

Button(s)	Function	Components
	Switches DTV on or off.	DTV
	Use to select closed captioning with DTV.	DTV
Number Buttons	Use to select a specific TV channel.	Cable TV/Satellite TV/TV/DTV
<b>+10</b> button	Use to add a decimal point when selecting a specific TV channel.	DTV
<b>ENTER/DISC</b>	Use to enter a channel.	Cable TV/Satellite TV/TV/DTV
    &	Select or adjust and navigate items on the menu screen.	DTV
<b>ENTER</b>	<b>ENTER</b> brings up the DTV menus.	
	Press to select or adjust and navigate items on the menu screen.	Cable TV/Satellite TV/TV/DTV





#### Note

- The four **TV CONTROL** buttons on the remote control are dedicated to control the TV assigned to the **TV CONT** button. Thus if you only have one TV to hook up to this system assign it to the **TV CONT MULTI CONTROL** button. If you have two TVs, assign the main TV to the **TV CONT** button.

## Controls for other components

This remote control can control these components after entering the proper codes or teaching the receiver the commands (see *Setting the remote to control other components* on page 60 for more on this). Use the **MULTI CONTROL** buttons to select the component.

Button (s)	Function	Components
<b>SOURCE</b> 	Press to switch the component between standby and on.	CD/MD/CD-R/VCR/DVD/LD/DVR player/Cassette deck
	Press to return to the start of the current track. Repeated presses skips to the start of previous tracks.	CD/MD/CD-R/DVD/LD player
	Play the reverse side of the tape on a reversible deck.	Cassette deck
	Press to advance to the start of the next track. Repeated presses skips to the start of following tracks.	CD/MD/CD-R/DVD/LD player
	Play the forward side of the tape on a reversible deck.	Cassette deck



Button (s)	Function	Components
	Pause playback or recording.	CD/MD/CD-R/VCR/DVD/LD/ DVR player/Cassette deck
▶	Start playback.	CD/MD/CD-R/VCR/DVD/LD/ DVR player/Cassette deck
▶▶	Hold down for fast forward playback.	CD/MD/CD-R/VCR/DVD/LD/ DVR player/Cassette deck
◀◀	Hold down for fast reverse playback.	CD/MD/CD-R/VCR/DVD/LD/ DVR player/Cassette deck
■	Stops playback (on some models, pressing this when the disc is already stopped will cause the disc tray to open).	CD/MD/CD-R/VCR/DVD/LD/ DVR player/Cassette deck
Number buttons	Directly access tracks on a program source.	CD/MD/CD-R/VCR/LD player
	Use the number buttons to navigate the on-screen display.	DVD/DVR player
+10 button	Selects tracks higher than 10. (For example, press +10 then 3 to select track 13.)	CD/MD/CD-R/VCR/LD player
ENTER/ DISC	Changes the search mode.	DVD
	Chooses the disc.	Multiple CD player
	Use as the ENTER button.	VCR
	Displays the setup screen for DVR players.	DVR player
	Changes sides of the LD.	LD player
MENU	Displays menus concerning the current DVD or DVR you are using.	DVD/DVR player
↑	Pauses the tape.	Cassette deck
↓	Stops the tape.	Cassette deck
ENTER	Starts playback.	Cassette deck
↔/⇒	Fast rewinds/fast forwards the tape.	Cassette deck
↔⇒↑↓ & ENTER	Navigates DVD menu/options.	DVD/DVR Player
CHANNEL +/-	Selects channels.	VCR/DVR Player

Button (s)	Function	Components
<b>TOP MENU</b>	Displays the disc 'top' menu of a DVD.	DVD/DVR Player
<b>AUDIO</b>	Changes the audio language or channel.	DVD/DVR Player
<b>GUIDE</b>	Displays/changes the subtitles on multilingual DVDs.	DVD/DVR Player

## Preset Code List (VSX-D712 only)

You should have no problem controlling a component if you find the manufacturer in this list, but please note that there are cases where codes for the manufacturer in the list will not work for the model that you are using. There are also cases where only certain functions may be controllable after assigning the proper preset code.



### Note

- The **TV CONT** button will only accept preset codes for TV, STB and DTV.

### DVD

#### Manufacturer Code

TOSHIBA 001  
 SONY 002  
 PANASONIC 003  
 JVC 004  
 SAMSUNG 005  
 SHARP 006  
 AKAI 007  
 RCA 009, 011  
 DENON 010  
 HITACHI 012(DVD/CD/  
 CD-R)  
 PHILIPS 013  
 ZENITH 014  
 THOMSON 015  
 SONY 016 (video game)  
 PIONEER 000, 008

### LD

#### Manufacturer Code

SONY 101, 102  
 HITACHI 109  
 DENON 110  
 PHILIPS 104  
 PIONEER 100,111(DVD/  
 LD)

### TV

#### Manufacturer Code

RCA 618  
 PHILIPS 607,656  
 GRUNDIG 631, 653  
 NOKIA 632, 652  
 FISHER 635, 638  
 THOMSON 636  
 TELEFUNKEN 637  
 ALBA 639  
 TANDY 641  
 ITT 642

SALORA 643

SAMSUNG 644, 646

BUSH 647

FUJITSU 648

SEI 649

FINLUX 655

SONY 604

PANASONIC 608, 622

TOSHIBA 605

SHARP 602

HITACHI 606, 633, 634,  
 654

SANYO 645,

MITSUBISHI 609

GOLDSTAR 650

JVC 613

FUNAI 640

GRADIENTE 657

PIONEER 600, 651, 231

### STB (SATELLITE/CATV)

#### Manufacturer Code

JERROLD 716  
 S.ATLANTA 706, 708  
 ZENITH 717  
 PIONEER 700

### On digital STB

#### Manufacturer Code

PIONEER 200, 204

### TUNER

#### Manufacturer Code

PIONEER 500

### VCR

#### Manufacturer Code

AKAI 442  
 MATSU 445  
 AIWA 446

ALBA 447, 452

BUSH 448

THOMSON 449

BAIRD 450

TELEFUNKEN 451

GRUNDIG 453, 454, 455

MAGNAVOX 414

PANASONIC 408 , 432 ,

TOSHIBA 405

JVC 407, 428

HITACHI 406

SONY 416, 417, 457, 458,  
 459(Digital Video)

MITSUBISHI 409, 424

SANYO 444

SHARP 402

GOLDSTAR 411

GRADIENTE 441

PIONEER 400, 443

### DVD Recorder

#### Manufacturer Code

PIONEER 456

### TAPE

#### Manufacturer Code

PANASONIC 803

LUXMAN 815

NAKAMICHI 816

SHERWOOD 818

TANDBERG 820

PHILIPS 821

SANSUI 824

THOSHIBA 826, 828

AKAI 829

DENON 810, 827

FISHER 813

JVC 802

KENWOOD 804, 807

ONKYO 817, 819

SONY 814, 823

YAMAHA 811, 822

PIONEER 800, 825

### CD

#### Manufacturer Code

GOLDSTAR 330

PANASONIC 304

BUSH 332

HITACHI 334

AKAI 335

ASUKA 337

FISHER 340

LUXMAN 341

SHARP 343

ROADSTAR 344

DENON 309

JVC 331

KENWOOD 310, 311

ONKYO 342

PHILIPS 322, 336

RCA 319

SONY 316, 329

TECHNICS 333

YAMAHA 338, 339

PIONEER 300

### MD

#### Manufacturer Code

SONY 901

KENWOOD 903

SHARP 902

TEAC 904

ONKYO 905

DENON 906

PIONEER 900, 907(DAT)

### CD-R

#### Manufacturer Code

PHILIPS 346

PIONEER 345

## Preset Code List (VSX-D812/D912)

You should have no problem controlling a component if you find the manufacturer in this list, but please note that there are cases where codes for the manufacturer in the list will not work for the model that you are using. There are also cases where only certain functions may be controllable after assigning the proper preset code.



### Note

- The **TV CONT** button will only accept preset codes for TV, STB and DTV.

### DVD

#### Manufacturer Code

**TOSHIBA** 1010  
**SONY** 1009  
**SAMSUNG** 1008  
**JVC** 1005  
**RCA** 1007  
**DENON** 1004  
**PHILIPS** 1006  
**TOSHIBA** 1010  
**YAMAHA** 1011, 1012  
**PIONEER** 1001, 1002, 1003

### LD

#### Manufacturer Code

**SONY** 2008  
**PHILIPS** 2006, 2007  
**PANASONIC** 2005  
**KENWOOD** 2004  
**DENON** 2003  
**YAMAHA** 2009  
**PIONEER** 2001, 2002

### TV

#### Manufacturer Code

**PIONEER** 5001, 5002, 5003,  
 5004, 5005, 5006, 5007,  
 5008, 5009, 5010  
**ADMIRAL** 5011, 5012,  
 5013  
**AIWA** 5014, 5015  
**AKAI** 5016  
**ALBA** 5017  
**AOC** 5018  
**BESTAR** 5019  
**BLAUPUNKT** 5020  
**BLUE SKY** 5021  
**BRANDT** 5022  
**BROCSOINIC** 5023  
**BUSH** 5024

**CLATRONIC** 5025

**CRAIG** 5026, 5027, 5028,  
 5029

**CROSLEX** 5030

**CURTIS MATHIS**  
 5031, 5032, 5033

**DAEWOO** 5034, 5035,  
 5036, 5037, 5038, 5039

**DAYTRON** 5040

**DUAL** 5041

**EMERSON** 5042,  
 5043, 5044, 5045, 5046,  
 5047, 5048

**FERGUSON** 5049, 5050

**FIRST** 5051

**FISHER** 5052

**FUJITSU** 5053

**FUNAI** 5054, 5055, 5056

**GE** 5057, 5058, 5059, 5060

**GOLDSTAR** 5061, 5062,  
 5063, 5064

**GOODMANS** 5065, 5066

**HITACHI** 5067, 5068, 5069,  
 5070, 5071

**ICE** 5072

**IRRADIO** 5073

**ITT/NOKIA** 5074, 5075

**JC PENNY** 5076, 5077,  
 5078, 5079

**JVC** 5080, 5081

**KENDO** 5082

**KTV** 5083, 5084

**LOEWE** 5085

**LXI** 5086, 5087, 5088, 5089,  
 5090

**MAGNAVOX** 5091

**MARK** 5092

**MATSUI** 5093, 5094

**MATSUSHITA** 5095, 5096

**MEDION** 5097

**mitsubishi** 5098, 5099

**MIVAR** 5100

**NEC** 5101, 5102

**NOKIA OCEANIC** 5103

**NORDMENDE** 5104, 5105

**OKANO** 5106

**ONWA** 5107

**PANASONIC** 5108, 5109,  
 5110, 5111

**PHILCO** 5112, 5113, 5114

**PHONOLA** 5115

**PORTLAND** 5116, 5117

**PROSCAN** 5118

**QUASAR** 5119, 5120

**RADIO** 5121, 5122

**RADIOSHACK** 5123, 5124,  
 5125

**RADIOLA** 5126

**RCA/PROSCAN** 5127,  
 5128, 5129

**SABA** 5130

**SAMSUNG** 5131, 5132

**SANYO** 5133, 5134, 5135

**SCHNEIDER** 5136

**SCOTT** 5137, 5138

**SHARP** 5139, 5140

**SIEMENS** 5141

**SIGNATURE** 5142, 5143

**SONY** 5144, 5145

**SYLVANIA** 5146, 5147

**SYMPHONIC** 5148

**TATUNG** 5149

**TELEFUNKEN** 5150, 5151

**THORN** 5152

**TOSHIBA** 5153, 5154

**UNIVERSUM** 5155

**VIDECH** 5156, 5157

**W. WHOUSE** 5158

**WARDS** 5159, 5160, 5161

**WATSON** 5162

**ZENITH** 5163, 5164

### VCR

#### Manufacturer Code

**PIONEER** 3001, 3002,  
 3003, 3004, 3005  
**ADMIRAL** 3006  
**AIWA** 3007, 3008, 3009  
**AKAI** 3010, 3011  
**ALBA** 3012  
**AUDIO DYNAMIC** 3013,  
 3014  
**BELL&HOWELL** 3015  
**BLAUPUNKT** 3016, 3017  
**BROCSOINIC** 3018, 3019  
**BUSH** 3020  
**CANON** 3021  
**CGM** 3022, 3023  
**CITIZEN** 3024  
**CLATRONIC** 3025  
**CRAIG** 3026  
**CURTIS MATHIS** 3027,  
 3028, 3029  
**DAEWOO** 3030, 3031,  
 3032  
**DBX** 3033, 3034  
**DIMENSIA** 3035  
**EMERSON** 3036,  
 3037, 3038, 3039, 3040,  
 3041  
**FERGUSON** 3042  
**FISHER** 3043, 3044, 3045,  
 3046  
**FUNAI** 3047, 3048  
**GE** 3049, 3050, 3051  
**GOLDSTAR** 3052  
**GOODMANS** 3053, 3054  
**GRUNDIG** 3055  
**HITACHI** 3056, 3057, 3058,  
 3059, 3060  
**INSTANT REPLAY** 3061,  
 3062  
**ITT/NOKIA** 3063

**JC PENNY** 3064, 3065, 3066, 3067, 3068, 3069  
**JVC** 3070, 3071, 3072  
**KENDO** 3073  
**KENWOOD** 3074, 3075, 3076  
**LOEWE** 3077, 3078  
**LUXOR** 3079  
**LXI** 3080, 3081, 3082, 3083, 3084, 3085, 3086  
**MARANTZ** 3087, 3088  
**MARTA** 3089  
**MATSUI** 3090  
**MEMOREX** 3091, 3092  
**MINOLTA** 3093, 3094  
**MITSUBISHI** 3095, 3096, 3097, 3098, 3099  
**MULTITECH** 3100, 3101, 3102  
**NEC** 3103  
**NOKIA OCEANIC** 3104  
**NOKIA** 3105, 3106  
**NORDMENDE** 3107  
**OKANO** 3108  
**OLYMPIC** 3109, 3110  
**ORION** 3111  
**PANASONIC** 3112, 3113, 3114, 3115, 3116, 3117  
**PENTAX** 3118, 3119  
**PHILCO** 3120, 3121  
**PHILIPS** 3122  
**PHONOLA** 3123  
**QUASAR** 3124, 3125  
**RCA/PROSCAN** 3126  
**REALISTIC** 3127, 3128, 3129, 3130, 3131, 3132  
**SABA** 3133  
**SAMSUNG** 3134, 3135  
**SANSUI** 3136  
**SANYO** 3137, 3138  
**SCHNEIDER** 3139, 3140

**SCOTT** 3141, 3142, 3143, 3144, 3145, 3146, 3147  
**SEG** 3148  
**SELECO** 3149  
**SHARP** 3150, 3151, 3152  
**SIEMENS** 3153, 3154, 3155  
**SIGNATURE** 3156, 3157  
**SONY** 3158, 3159, 3160, 3161, 3162, 3163  
**SYLVANIA** 3164, 3165, 3166, 3167  
**SYMPHONIC** 3168  
**TANDBERG** 3169  
**TASHIRO** 3170  
**TATUNG** 3171, 3172  
**TEAC** 3173, 3174, 3175  
**TECHNICS** 3176, 3177  
**TELEFUNKEN** 3178, 3179  
**THORN** 3180, 3181  
**TOSHIBA** 3182, 3183, 3184  
**UNIVERSUM** 3185, 3186, 3187  
**W. WHOUSE** 3188  
**WARDS** 3189, 3190, 3191, 3192, 3193  
**YAMAHA** 3194, 3195, 3196  
**ZENITH** 3197

**STB**  
**Manufacturer Code**  
**PIONEER** 6001, 6002, 6003, 6004, 6005, 6006  
**BELL** 6049  
**BLAUPUNKT** 6007  
**ECHOSTAR** 6047  
**GENERAL INSTRUMENT** 6008  
**GOLDSTAR** 6009  
**GRUNDIG** 6010, 6011  
**HAMLIN** 6012, 6013

**HNS/HUGHES** 6014  
**HITACHI** 6015  
**ITT/NOKIA** 6016  
**JERROLD** 6017, 6018, 6019, 6020, 6021  
**NEC** 6022, 6023  
**OAK** 6024, 6025, 6026  
**PANASONIC** 6027, 6028, 6029  
**PHILIPS** 6030, 6031  
**PRIMESTAR** 6048  
**RADIO SHACK** 6032  
**RCA** 6033  
**SAMSUNG** 6034, 6035  
**SCIENTIFIC ATLANTA** 6036, 6037, 6038  
**SIEMENS** 6039, 6040  
**SONY** 6041  
**TOSHIBA** 6042, 6043  
**TOCOM** 6044  
**ZENITH** 6045, 6046

## CD/CD-R

**Manufacturer Code**  
**PIONEER** 7001, 7002  
**DENON** 7003, 7004, 7005  
**FISHER** 7006, 7007  
**JVC** 7008, 7009, 7010, 7011  
**KENWOOD** 7012, 7013, 7014, 7015, 7016  
**MAGNAVOX** 7017, 7018  
**MARANTZ** 7019  
**ONKYO** 7020, 7021  
**PANASONIC** 7022, 7023  
**PHILIPS** 7024, 7025  
**RCA** 7026, 7027  
**SANYO** 7028  
**SHARP** 7029  
**SONY** 7030  
**TEAC** 7031, 7032, 7033

**TECHNICS** 7034, 7035  
**YAMAHA** 7036, 7037, 7038, 7039  
**DENON** 7040, 7041  
**JVC** 7042  
**KENWOOD** 7043  
**PHILIPS** 7044  
**SONY** 7045

## DVR

**Manufacturer Code**  
**PIONEER** 4001

## MD

**Manufacturer Code**  
**PIONEER** 8001, 8002, 8003  
**DENON** 8004  
**JVC** 8005  
**KENWOOD** 8006  
**SONY** 8007  
**YAMAHA** 8008, 8009

## TAPE

**Manufacturer Code**  
**PIONEER** 9001, 9002  
**DENON** 9003, 9004  
**FISHER** 9005, 9006  
**JVC** 9007, 9008  
**KENWOOD** 9009, 9010, 9011  
**NAKAMICHI** 9012  
**ONKYO** 9013, 9014, 9015  
**PHILIPS** 9016, 9017  
**SONY** 9018, 9019  
**TEAC** 9020, 9021  
**TECHNICS** 9022  
**YAMAHA** 9023, 9024, 9025, 9026

## Chapter 11:

**Additional information****Troubleshooting**

Incorrect operations are often mistaken for trouble and malfunctions. If you think that there is something wrong with this component, check the points below. Sometimes the trouble may lie in another component. Investigate the other components and electrical appliances being used. If the trouble cannot be rectified even after exercising the checks listed below, ask your nearest Pioneer authorized service center or your dealer to carry out repair work.

Problem	Remedy
The power does not turn on.	<ul style="list-style-type: none"> <li>• Connect the power plug to the wall outlet.</li> <li>• Disconnect the power plug from the outlet, and insert again.</li> <li>• Make sure there are no loose strands of speaker wire touching the rear panel. This could cause the receiver to shut off automatically.</li> <li>• If the <b>STANDBY</b> indicator blinks and the power shuts off automatically, take the unit to your nearest Pioneer authorized service center or your dealer for servicing.</li> </ul>
No sound is output when a function is selected.	<ul style="list-style-type: none"> <li>• Make sure the component is connected correctly (refer to <i>Connecting up</i> on page 16).</li> <li>• Press <b>MUTE</b> on the remote control to turn muting off.</li> <li>• Adjust the <b>MASTER VOLUME</b>.</li> </ul>
No image is output when a function is selected.	<ul style="list-style-type: none"> <li>• Make sure the component is connected correctly (refer to <i>Connecting up</i> on page 16).</li> <li>• Select the correct component (use the <b>MULTI CONTROL</b> buttons).</li> </ul>
Considerable noise in radio broadcasts.	<ul style="list-style-type: none"> <li>• Tune in the correct frequency.</li> <li>• Connect the antenna (refer to page 21).</li> <li>• Route any loose cables away from the antenna terminals and wires.</li> <li>• Fully extend the FM wire antenna, position for best reception, and secure to a wall.</li> <li>• Connect an outdoor FM antenna (refer to page 21).</li> <li>• Adjust the direction and position for best reception.</li> <li>• Connect an additional internal or external AM antenna (refer to page 21).</li> <li>• Turn off the equipment causing the noise or move it away from the receiver.</li> <li>• Move antennas farther away from equipment causing the noise.</li> </ul>

Problem	Remedy
Broadcast stations cannot be selected automatically.	<ul style="list-style-type: none"> <li>• Connect an outdoor antenna (refer to page 21).</li> </ul>
No sound from surround or center speakers.	<ul style="list-style-type: none"> <li>• Refer to <i>Speaker setting</i> on page 44 to check the speaker settings.</li> <li>• Refer to <i>Manually calibrating your listening area (MCACC)</i> on page 49 (with the VSX-D912, you can do this using the <i>Quick surround sound setup</i> on page 14) to check the speaker levels.</li> <li>• Connect the speakers properly (refer to page 22).</li> </ul>
No sound from surround back speakers.	<ul style="list-style-type: none"> <li>• Refer to <i>Surround back speaker setting</i> on page 45 to check the surround back speaker settings.</li> <li>• Refer to <i>Manually calibrating your listening area (MCACC)</i> on page 49 (with the VSX-D912, you can do this using the <i>Quick surround sound setup</i> on page 14) to check the speaker levels.</li> <li>• Refer to <i>Using the Surround Back Channel (SB CH)</i> on page 39 to make sure the <b>SB CH MODE</b> and the sound mode are set for surround back sound.</li> </ul>
No sound from subwoofer.	<ul style="list-style-type: none"> <li>• Make sure the subwoofer is switched on.</li> <li>• If the subwoofer has a volume knob, make sure it's turned up.</li> <li>• Switch the <i>Subwoofer setting</i> on page 45 to <b>YES</b> or <b>PLUS</b>.</li> <li>• Switch the <i>LFE attenuator setting</i> on page 46 to <b>0 dB</b> or <b>10 dB</b>.</li> <li>• The Dolby Digital or DTS source you are listening to does not have an LFE channel.</li> </ul>
Noise during playback of a cassette deck.	<ul style="list-style-type: none"> <li>• Move the cassette deck further from your receiver, until the noise disappears.</li> </ul>
Sound is produced from other components, but not from LD or DVD player.	<ul style="list-style-type: none"> <li>• Set the <b>SIGNAL SELECT</b> to <b>AUTO</b>, <b>DIGITAL</b> or <b>ANALOG</b> according to the type of connections made. (refer to page 36).</li> <li>• Set the digital input settings correctly (refer to page 48).</li> <li>• Make digital connections (refer to page 17) and set the <b>SIGNAL SELECT</b> to <b>DIGITAL</b> (refer to page 36).</li> <li>• Refer to the instruction manual supplied with the DVD player.</li> </ul>
No sound is output or a noise is output when software with DTS is played back.	<ul style="list-style-type: none"> <li>• Set the digital volume level of the player to full, or to the neutral position.</li> </ul>
When a search is performed by a DTS compatible CD player during playback, noise is output.	<ul style="list-style-type: none"> <li>• This is not a malfunction, but be sure to turn the volume down to prevent the output of loud noise from your speakers.</li> </ul>

Problem	Remedy
Can't operate the remote control.	<ul style="list-style-type: none"> <li>• Replace the batteries (refer to page 5).</li> <li>• Operate within 7 m, 30° of the remote sensor on the front panel (refer to page 6).</li> <li>• Remove the obstacle or operate from another position.</li> <li>• Avoid exposing the remote sensor on the front panel to direct light.</li> </ul>
The display is dark or off.	<ul style="list-style-type: none"> <li>• Press <b>FL DIMMER</b> on the remote control repeatedly to return to the default.</li> </ul>



#### Note

- If the unit does not operate normally due to external effects such as static electricity disconnect the power plug from the outlet and insert again to return to normal operating conditions.

## Resetting the main unit

Use this procedure to reset all the receiver's settings to the factory default. Use the front panel controls to do this.

- 1 Switch the receiver on.**
- 2 While holding down the TONE button, press and hold the  STANDBY/ON button for about three seconds.**
- 3 When you see RESET? appear in the display, press the TONE button.**  
**OK?** shows in the display.
- 4 Press TONE once more to confirm.**  
**OK** appears in the display to indicate that the receiver has been reset to the factory default settings.



## Specifications

### Amplifier section

#### Continuous power output (stereo)

These specifications are applicable when the power supply is 230 V.

Front . . . . . 100 W per channel  
(DIN 1kHz, THD 1 %, 8 Ω)

#### Continuous power output (surround)

These specifications are applicable when the power supply is 230 V.

Front . . . . . 100 W per channel  
(1kHz, 1.0 %, 8 Ω)  
Center . . . . . 100 W per channel  
(1kHz, 1.0 %, 8 Ω)  
Surround . . . . . 100 W per channel  
(1kHz, 1.0 %, 8 Ω)  
Surround Back . . . . . 100 W per channel  
(VSX-D812/D912 only) (1kHz, 1.0 %, 8 Ω)

#### Input (Sensitivity/Impedance)

CD, VCR/DVR, CD-R/TAPE/MD,  
DVD/LD, TV/SAT . . . . . 200 mV/47 kΩ

#### Frequency response

CD, VCR/DVR, CD-R/TAPE/MD, DVD/LD,  
TV/SAT . . . . . 5 Hz to 100,000 Hz ±3 dB

#### Output (Level/Impedance)

VCR/DVR REC, CD-R/TAPE/  
MD REC . . . . . 200 mV/2.2 kΩ

#### Tone control

Bass . . . . . ± 6 dB (100 Hz)  
Treble . . . . . ± 6 dB (10 kHz)  
Loudness . . . . . +6.5 dB/+3 dB (100 Hz/10 kHz)  
(at volume level -50 dB)

#### Signal-to-Noise Ratio [DIN (Continuous rated power output/50 mW)]

CD, VCR/DVR, CD-R/TAPE/MD,  
DVD/LD, TV/SAT . . . . . 96 dB

### Video Section

#### Input (Sensitivity/Impedance)

VCR/DVR, DVD/LD, TV/SAT . . . . . 1 Vp-p/75 Ω

#### Output (Level/Impedance)

VCR/DVR, MONITOR OUT. . . . . 1 Vp-p/75 Ω

#### Frequency response

VCR/DVR, DVD/LD,  
TV/SAT ⇒ MONITOR . . . . . 5 Hz to 7 MHz ±3 dB  
Signal-to-Noise Ratio . . . . . 55 dB

### FM Tuner Section

Frequency Range . . . . . 87.5 MHz to 108 MHz  
Usable Sensitivity . . . . . Mono: 13.2 dBf, IHF  
(1.3 μV/ 75 Ω)  
50 dB Quieting Sensitivity . . . . . Mono: 20.2 dB  
Stereo: 38.6 dBf  
Signal-to-Noise Ratio . . Mono: 73 dB (at 85 dBf)  
Stereo: 70 dB (at 85 dBf)  
Distortion . . . . . Stereo: 0.5 % (1 kHz)  
Alternate Channel Selectivity . . . . . 60 dB  
(400 kHz)  
Stereo Separation . . . . . 40 dB (1 kHz)  
Frequency Response . . . . . 30 Hz to 15 kHz  
(±1 dB)  
Antenna Input (DIN) . . . . . 75 Ω unbalanced

### AM Tuner Section

Frequency Range . . . . . 531 kHz to 1,602 kHz  
Sensitivity (IHF, Loop antenna) . . . . . 350 μV/m  
Selectivity . . . . . 25 dB  
Signal-to-Noise Ratio . . . . . 50 dB  
Antenna . . . . . Loop antenna

## Miscellaneous

Power Requirements . . . AC 220-230 V, 50/60Hz

Power Consumption

VSX-D712 . . . . . 250 W

VSX-D812/D912 . . . . . 280 W

In standby . . . . . 0.5 W

Dimensions . . . 420 (W) x 158 (H) x 401 (D) mm

Weight (without package)

VSX-D712 . . . . . 9.5 kg

VSX-D812/D912 . . . . . 10.0 kg

## Furnished Parts

AM loop antenna . . . . . 1

FM wire antenna . . . . . 1

Dry cell batteries (AA size IEC R6) . . . . . 2

Remote control . . . . . 1

Microphone (VSX-D912 only) . . . . . 1

Microphone stand (VSX-D912 only) . . . . . 1

These operating instructions . . . . . 1



### Note

- Specifications and the design are subject to possible modifications without notice, due to improvements.

## Cleaning the unit

- Use a polishing cloth or dry cloth to wipe off dust and dirt.
- When the surface is dirty, wipe with a soft cloth dipped in some neutral cleanser diluted five or six times with water, and wrung out well, and then wipe again with a dry cloth. Do not use furniture wax or cleansers.
- Never use thinners, benzine, insecticide sprays or other chemicals on or near this unit, since these will corrode the surface.



## IMPORTANTE



Il simbolo del lampo con terminale a forma di freccia situato all'interno di un triangolo equilatero serve ad avvisare l'utilizzatore della presenza di un "voltage pericoloso" non isolato nella struttura del prodotto che potrebbe essere di un'intensità tale da provocare scosse elettriche all'utilizzatore.

### CAUTION

RISK OF ELECTRIC SHOCK  
DO NOT OPEN

#### ATTENZIONE:

PER EVITARE IL RISCHIO DI SCOSSE ELETTRICHE, NON RIMUOVERE IL COPERCHIO, O IL RETRO. NON CI SONO PARTI INTERNE ACCESSIBILI ALL'UTILIZZATORE. IN CASO DI NECESSITÀ, RIVOLGERSI ESCLUSIVAMENTE A PERSONALE DI SERVIZIO QUALIFICATO.



Il punto esclamativo in un triangolo equilatero serve ad avvisare l'utilizzatore della presenza di importanti istruzioni di funzionamento e manutenzione riportate nel libretto allegato al prodotto.

H002AIt

**AVVERTENZA:** QUESTO APPARECCHIO NON E' IMPERMEABILE. NON SISTEMARE VICINO AD ESSO NESSUN OGGETTO CONTENENTE ACQUA, COME VASI, CONTENITORI DI PRODOTTI DI BELLEZZA O FLACONI DI MEDICINALI.

H001A It

**AVVERTENZA:** PRIMA DI COLLEGARE L'UNITÀ PER LA PRIMA VOLTA, LEGGERE LA SEZIONE SEGUENTE CON ATTENZIONE. IL VOLTAGGIO PER L'ALIMENTAZIONE È DIVERSO A SECONDO DEI PAESIE DELLE REGIONI, QUINDI ASSICURATEVI CHE L'ALIMENTAZIONE ELETTRICA DEL POST DOVE L'UNITÀ SARÀ UTILIZZATA POSSIEDE IL VOLTAGGIO RICHIESTO (E.G., 230 V O 120 V) INDICATO SUL PANNELLO ANTERIORE.

H041 It

**AVVERTENZA:** NON SISTEMATE NESSUN OGGETTO CON FIAMMA VIVA, COME CANDELE ACCESE, VICINO ALL'APPARECCHIO. SE UN TALE OGGETTO DOVESSE CADERE ACCIDENTALMENTE SULL'APPARECCHIO, IL FUOCO POTREBBE ESPANDERSI SULL'APPARECCHIO CON PERICOLO D'INCENDIO.

H044 It

Questo prodotto è destinato esclusivamente all'uso domestico. Eventuali disfunzioni dovute ad usi diversi (quali uso prolungato a scopi commerciali, in ristoranti, o uso in auto o su navi) e che richiedano particolari riparazioni, saranno a carico dell'utente, anche se nel corso del periodo di garanzia.

K041 it

#### ATTENZIONE:

I TASTI POWER ON/OFF E STANDBY/ON SONO COLLEGATI AD UN CIRCUITO SECONDARIO E QUINDI, NELLA POSIZIONE DI ATTESA, NON SCOLLEGANO L'APPARECCHIO DALLA PRESA, DI CORRENTE. INSTALLARE, QUINDI, L'APPARECCHIO IN UN POSTO ADEGUATO IN MODO CHE SIA FACILE SCOLLEGARE LA SPINA DI ALIMENTAZIONE IN CASO DI INCIDENTE. LA SPINA DI ALIMENTAZIONE DELL'APPARECCHIO DOVREBBE ESSERE SCOLLEGATA DALLA PRESA AL MURO QUANDO L'APPARECCHIO RIMANE INUTILIZZATO PER UN CERTO PERIODO DI TEMPO.

H017B It

Questi prodotti, VSX-D712 e VSX-D812/D912 sono conformi al DM 28/8/1995, N°548, ottemperando alle prescrizioni di cui al DM 25/6/1985 (par. 3, All. A) e DM 27/8/1987 (All. I).

H026 It

## Installazione del ricevitore

**VENTILAZIONE:** All'installazione dell'unità, assicuratevi di lasciare uno spazio intorno all'unità per ottenere una corretta ventilazione della stessa e per migliorare la dispersione del calore (lasciate uno spazio minimo di 60 cm in alto, di 10 cm dietro l'unità e di 30 cm ai lati).

**AVVERTENZA:** Feroiteo ed aperture nella struttura sono previste solo per la ventilazione e, in modo da assicurare il buon funzionamento del prodotto, proteggerlo dal surriscaldamento, dai rischi d'incendio, le aperture non devono mai essere ostruite o ricoperte da oggetti come giornali, tovaglie, tende, ecc... Inoltre, non posizionare l'apparecchio su tappeti spessi, letti, divani o mobili aventi una spessa imbottitura.

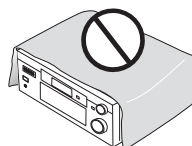

### Condizioni ambientali di funzionamento

H045It

Umidità e temperatura di funzionamento: +5°C – +35°C (+41°F – +95°F); inferiore a 85%RH (feroiteo di raffreddamento non ostruite)

Non posizionare nei seguenti luoghi:

- luoghi esposti alla luce diretta del sole o a forti sorgenti di luce artificiale
- luoghi esposti a condizioni di alta umidità o scarsa ventilazione

*Questo prodotto è conforme alla direttiva sul basso voltage (73/23/CEE emendata 93/68/CEE), direttive EMC 89/338/CEE, emendata 92/31/CEE e 93/68/CEE*

H015A It

# Grazie per aver acquistato questo prodotto Pioneer.

Leggere attentamente questo manuale di istruzioni per familiarizzarsi con l'uso dell'apparecchio. Conservare poi il manuale per ogni eventuale futuro riferimento.

## 01 Informazioni preliminari

Controllo degli accessori in dotazione	5
Installazione del ricevitore	5
Collegamento dei cavi	5
Inserimento delle pile	5
Campo operativo del telecomando	6

## 02 Guida in 5 minuti

Introduzione al teatro casalingo	7
Per ascoltare il suono surround	8
Per utilizzare la configurazione rapida	12

## 03 Impostazione rapida del suono surround (solo per VSX-D912)

Regolazione automatica dell'area di ascolto (MCACC)	14
---	----

## 04 Collegamento

Cavi audio/video	16
Cavi S-video	16
Cavi coassiali audio digitali/Cavi ottici	16
Collegamento di componenti digitali	17
Collegamento di componenti audio	18
Collegamento di componenti per un DVD a multicanali	19
Collegamento di componenti video	20
Collegamento al terminale video del pannello anteriore	20
Collegamento delle antenne	21
Antenna FM a filo	21
Antenna AM a telaio	21
Utilizzo di antenne esterne	21
Collegamento dei diffusori (VSX-D712)	22
Collegamento dei diffusori (VSX-D812/D912)	23
Terminali dei diffusori	24
Sistema di diffusori A e B	24
Suggerimenti per la collocazione dei diffusori	24
Collegamento di amplificatori supplementari	26
Precauzioni riguardanti il cavo di alimentazione	27

Funzionamento di altri componenti Pioneer	27
---	----

## 05 Comandi e display

Pannello anteriore	28
Display	30
Telecomando	32

## 06 Riproduzione delle fonti

Introduzione ai modi audio	35
Stereo/Diretto	35
Modo Standard	35
Modi Advanced Surround	36
Scelta del segnale di entrata	37
Ascolto della riproduzione multicanale	37
Utilizzo dei modi Stereo/Diretto	38
Utilizzo del modo Advanced Surround	38
Utilizzo del canale surround posteriore (Surround Back Channel) (SB CH)	39
Utilizzo della modalità virtuale surround posteriore (Virtual Surround Back) (VSB)	40
Utilizzo del modo di ascolto Midnight e Loudness	41
Utilizzo dei comandi dei toni	41
Riproduzione di altre fonti	41
Selezione delle entrate analogiche multicanali	42
Utilizzo del timer di autospegnimento	42

## 07 Configurazione

Scelta di configurazione per il ricevitore	43
Impostazione dei diffusori	44
Impostazione di un diffusore surround posteriore	45
Impostazione del subwoofer	45
Impostazione della frequenza di crossover	45
Impostazione attenuatore di LFE	46
Impostazione della distanza del diffusore anteriore sinistro	46
Impostazione della distanza del diffusore centrale	46

Impostazione della distanza del diffusore anteriore destro . . . . .	47
Impostazione della distanza del diffusore surround destro . . . . .	47
Impostazione della distanza di un diffusore surround posteriore . . . . .	47
Impostazione della distanza del diffusore surround sinistro . . . . .	47
Impostazione della distanza del subwoofer . . . . .	47
Impostazione del controllo della gamma dinamica . . . . .	48
Impostazione dual mono . . . . .	48
Impostazione di una entrata del canale surround posteriore (solo per VSX-D812/D912) . . . . .	48
Impostazioni dell'entrata digitale . . . . .	48
Regolazione manuale dell'area d'ascolto (MCACC) . . . . .	49
Impostazione dei livelli separati dei canali per le modalità d'ascolto . . . . .	51

## 08 Utilizzo del sintonizzatore

Per ascoltare la radio . . . . .	52
Per migliorare l'audio stereo FM . . . . .	52
Utilizzo dell'attenuatore RF . . . . .	52
Sintonizzare direttamente su una stazione . . . . .	53
Per memorizzare le stazioni preselezionate . . . . .	53
Per assegnare un nome alle stazioni preselezionate . . . . .	54
Per ascoltare le stazioni preselezionate . . . . .	55
Introduzione al sistema RDS . . . . .	55
Visualizzazione delle informazioni RDS . . . . .	56
Ricerca di programmi RDS . . . . .	57
Introduzione della funzione EON . . . . .	57
Utilizzo del sistema EON . . . . .	58
Per cancellare la ricerca RDS ed EON da tutte le stazioni . . . . .	58

## 09 Per eseguire una registrazione

Per eseguire una registrazione audio o video . . . . .	59
--	----

## 10 Controllo del resto del sistema

Impostare il telecomando per controllare altri componenti . . . . .	60
Per selezionare direttamente dei codici di preselezione . . . . .	60
Programmazione di segnali provenienti da altri telecomandi (solo per VSX-D812/D912) . . . . .	61
Cancellazione di tutte le impostazioni programmate (solo per VSX-D812/D912) . . . . .	62
Cancellazione di tutte le impostazioni del telecomando . . . . .	62
Funzione diretta . . . . .	62
Comandi del televisore . . . . .	63
Comandi di altri componenti . . . . .	65
Elenco dei codici di preselezione (solo per VSX-D712) . . . . .	67
Elenco dei codici di preselezione (VSX-D812/D912) . . . . .	68

## 11 Altre informazioni

Soluzione dei problemi . . . . .	70
Reset dell'unità principale . . . . .	72
Caratteristiche tecniche . . . . .	73
Sezione dell'amplificatore . . . . .	73
Sezione video . . . . .	73
Sezione sintonizzatore FM . . . . .	73
Sezione sintonizzatore AM . . . . .	73
Vari . . . . .	74
Pulizia dell'apparecchio . . . . .	74

*"DTS", "DTS-ES Extended Surround" e "Neo:6" sono marchi di fabbrica Digital Theater Systems, Inc.*

*Prodotto sotto licenza Dolby Laboratories. "Dolby", "Pro Logic", "Surround EX", ed il simbolo doppia D sono marchi registrati della Dolby Laboratories.*

## Capitolo 1: Informazioni preliminari

### Controllo degli accessori in dotazione

Si prega di controllare di aver ricevuto i seguenti accessori in dotazione:

- Antenna AM a telaio
- Antenna FM a filo
- Pile a secco (Formato AA/IEC R6) x 2
- Telecomando
- Microfono (solo per VSX-D912)
- Supporto per microfono (solo per VSX-D912)
- Queste istruzioni per l'uso

### Installazione del ricevitore

Tenere presente quanto segue:

- Non appoggiare alcun oggetto direttamente sulla parte superiore dell'apparecchio, in quanto ciò causerebbe una dispersione di calore.
- Durante l'installazione di un rack, uno scaffale, ecc., lasciare uno spazio superiore a 20 cm sopra il ricevitore.

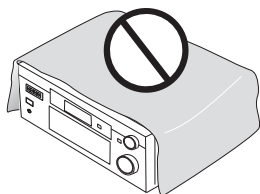

### Collegamento dei cavi

Assicurarsi di non disporre i cavi in modo che questi si ripieghino sulla parte superiore dell'apparecchio (come mostrato nell'illustrazione). Se ciò dovesse accadere, il campo magnetico creato dai trasformatori contenuti nell'apparecchio potrebbe causare l'emissione di rumori molesti dai diffusori.

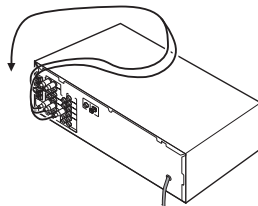

### Inserimento delle pile

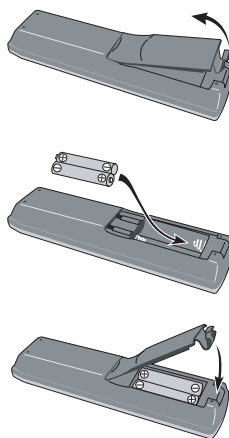

**Importante**

L'utilizzo errato delle pile può avere conseguenze pericolose come perdita di liquido ed esplosione. Osservare le seguenti precauzioni:

- Non utilizzare mai una batteria nuova ed una vecchia allo stesso tempo.
- Inserire le pile con il polo positivo ed il negativo orientati come indicato dai segni all'interno del comparto pile.
- Pile della stessa forma possono avere tensioni differenti. Non utilizzare pile differenti allo stesso tempo.
- Quando si eliminano le batterie esaurite, attenersi alle norme governative o delle istituzioni preposte all'ambiente in vigore a livello nazionale o di zona.

- Si controlla simultaneamente il ricevitore con un altro telecomando a raggi infrarossi.

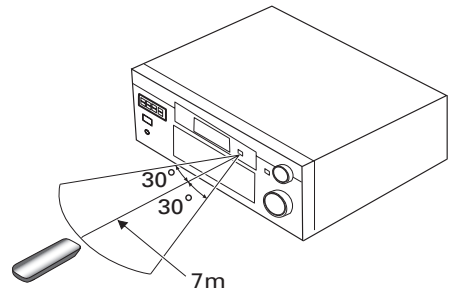

## Campo operativo del telecomando

Il telecomando potrebbe non funzionare correttamente se:

- Vi sono ostacoli interposti tra il telecomando e il sensore remoto del ricevitore.
- Il sensore remoto si trova esposto alla luce solare diretta o ad una luce fluorescente.
- Il ricevitore si trova vicino ad un dispositivo che emette raggi infrarossi.



## Capitolo 2: Guida in 5 minuti

### Introduzione al teatro casalingo

Se l'utilizzo di un apparato stereo per l'ascolto della musica è probabilmente un'abitudine quotidiana, ancora non si è familiarizzato con i sistemi di teatro casalingo che offrono un maggior numero di opzioni (quale il suono surround) per l'ascolto di colonne sonore.

Il teatro casalingo concerne l'utilizzo di varie tracce audio per creare un effetto di suono surround che fa sentire l'ascoltatore come se fosse nel mezzo dell'azione o del concerto. Il suono surround così ottenuto dal sistema di teatro casalingo non dipende unicamente dai diffusori installati nella stanza, ma anche dalla fonte e dall'audio impostato sul ricevitore.

I DVD-Video sono diventati fonte basica per il teatro casalingo grazie alle proprie dimensioni, alla qualità e alla facilità di utilizzo. A seconda del DVD è possibile l'emissione di sette differenti tracce audio da un unico disco, tutte inviate a differenti diffusori collegati con l'apparecchio. Questo sistema crea un effetto di suono surround e offre la sensazione di 'sentirsi lì'.

Il presente ricevitore decodifica automatica-mente i dischi DVD-Video Dolby Digital, DTS o Dolby Surround, secondo l'impostazione dei diffusori. Nella maggior parte dei casi non è necessario effettuare alcun cambio per ottenere un suono surround più realistico, ma nel capitolo *Riproduzione delle fonti* a pagina 35 vengono indicate altre possibilità (come l'ascolto di un CD con l'effetto di suono surround multicanale).

## Per ascoltare il suono surround

Il presente ricevitore è stato fabbricato utilizzando le impostazioni più semplici in modo da poter effettuare il collegamento in breve tempo, grazie anche alla seguente guida per la configurazione rapida. Nella maggior parte dei casi è possibile utilizzare il ricevitore con le impostazioni implicite.

Assicurarsi di aver completato tutti i collegamenti prima di collegare l'apparecchio alla presa di corrente alternata.

### 1 Collegare il ricevitore DVD.

Per ottenere il suono surround, è necessario effettuare il collegamento utilizzando una connessione digitale tra il lettore DVD e il ricevitore. Questo collegamento può venire effettuato mediante una connessione coassiale o ottica (non è necessario collegarle entrambe). Se il collegamento viene effettuato mediante un cavo ottico, è necessario rimettersi a *Impostazioni dell'entrata digitale* a pagina 48 per fissare l'entrata ottica al **DVD**.

Utilizzare un cavo video per collegare l'uscita video del lettore DVD al ricevitore servendosi delle prese, come mostrato nella pagina successiva.

### 2 Collegare il televisore.

Utilizzare un cavo video per collegare il ricevitore al televisore servendosi delle prese jack, come mostrato nella pagina successiva.

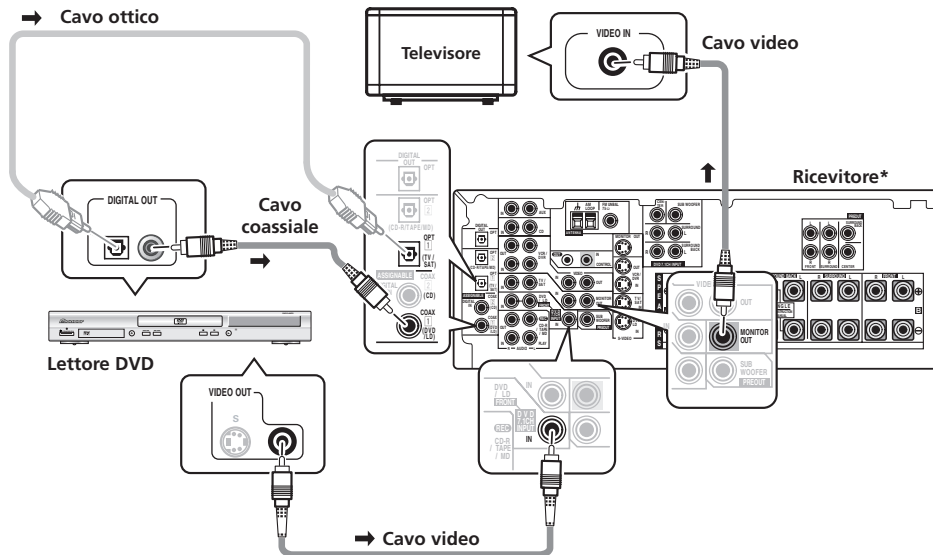

\* L'illustrazione mostra il VSX-D812/D912, ma i collegamenti del riguardanti il VSX-D712 sono gli stessi.

### 3 Collegare i diffusori.

Viene qui illustrata una serie completa di diffusori (sei diffusori per il VSX-D712 e otto per il VSX-D812/D912) in ogni caso, la configurazione varia da casa a casa. Basta collegare i diffusori nella maniera descritta qui in seguito. Il ricevitore potrà funzionare anche solo con due diffusori stereo (i diffusori anteriori riportati nel diagramma), ma, a garanzia di un suono surround ottimale, si consiglia di utilizzarne e completamente almeno tre.

Assicurarsi di collegare il diffusore sulla destra al terminale destro ed il diffusore sulla sinistra al terminale sinistro. Assicurarsi inoltre che i terminali positivi e negativi (+/-) sul ricevitore corrispondano a quelli situati sui diffusori.



#### Importante

- Utilizzare diffusori con impedenza nominale da 8 Ω a 16 Ω.
- Se non si utilizza un subwoofer, cambiare l'impostazione dei diffusori anteriori (vedere *Impostazione dei diffusori* a pagina 44) su "large" (grande).

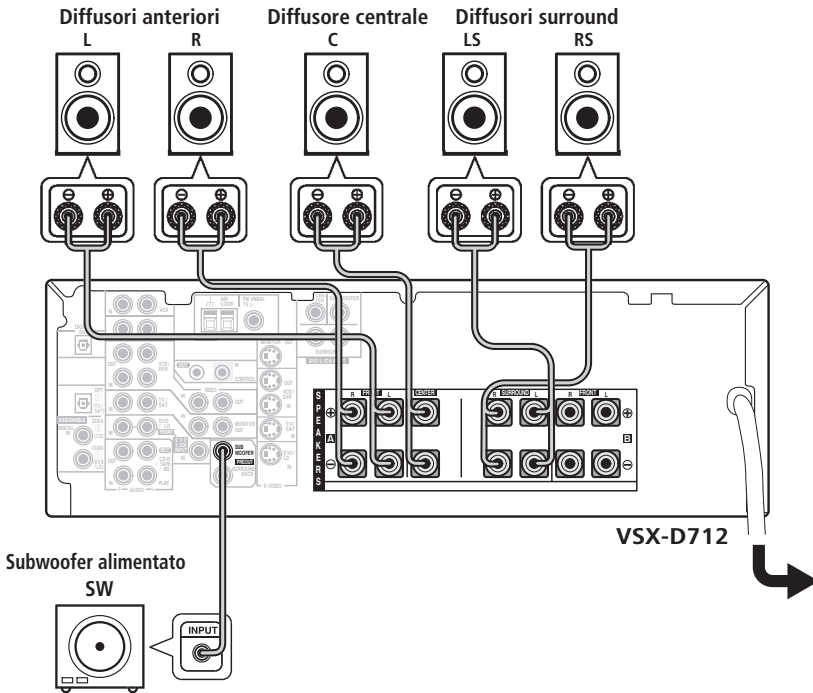

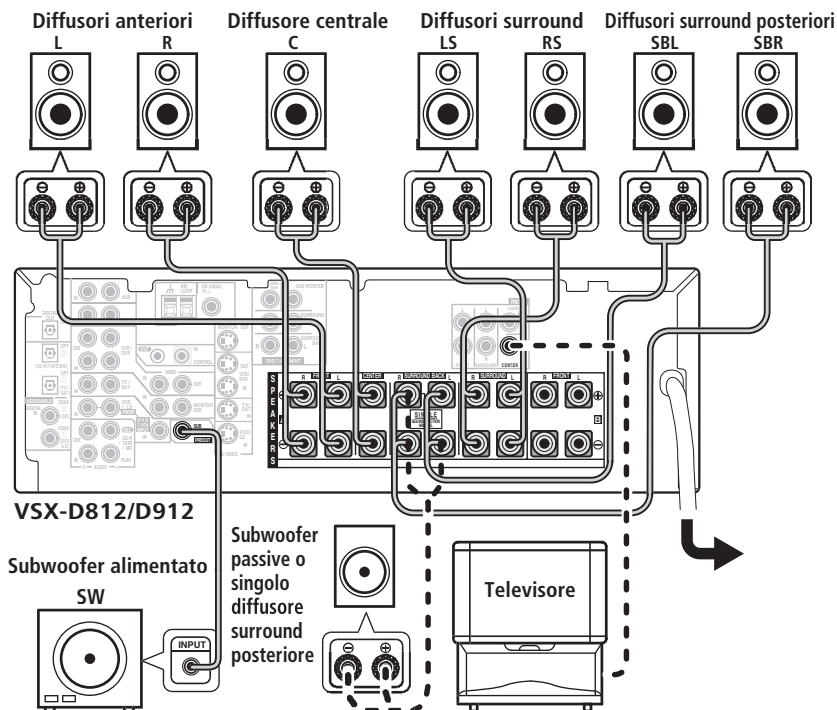

Solo per VSX-D812/D912

- Per utilizzare il diffusore sul televisore come diffusore centrale (**C**), collegare la presa jack **CENTER PREOUT** del presente apparecchio alla presa jack di ingresso audio del televisore. In questo caso il diffusore centrale illustrato non è necessario.
- Se si sta utilizzando un unico diffusore surround posteriore, collegare il terminale del cavo positivo al canale destro (+) ed il terminale del cavo negativo al canale negativo (-).
- Se si seleziona subwoofer (**SB SW**) durante *Impostazione di un diffusore surround posteriore* a pagina 45, è possibile collegare un subwoofer in sostituzione dei diffusori ai terminali del diffusore surround posteriore. Collegare i cavi come illustrato nella pagina precedente (e come mostrato di seguito), collegando il cavo positivo al terminale del canale destro (+) ed il cavo negativo al terminale del canale sinistro (-).

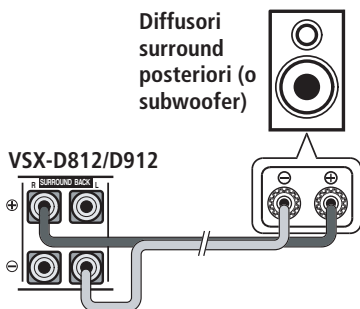

#### 4 Collegare e accendere successivamente il ricevitore, il lettore DVD, il subwoofer ed il televisore.

Assicurarsi di aver impostato l'entrata video sul televisore al presente ricevitore. Nel caso in cui si verificano delle difficoltà, controllare il manuale fornito in dotazione con il televisore.

Assicurarsi inoltre che venga visualizzato **DVD/LD** nel display del ricevitore, per indicare la selezione dell'entrata DVD. In caso contrario, premere **DVD** sul telecomando per collegare il ricevitore all'entrata DVD.

#### 5 Premere QUICK SETUP sul pannello anteriore per determinare l'impostazione dei diffusori, le dimensioni dell'ambiente e la posizione d'ascolto.

Utilizzare il selettore **MULTI JOG** per effettuare la selezione, quindi **ENTER** per confermare la selezione. Vedere *Per utilizzare la configurazione rapida* a pagina 12 se non si è sicuri delle impostazioni.

*Solo per VSX-D912*

- A garanzia di un'impostazione audio surround più completa, raccomandiamo l'utilizzo della funzione d'impostazione automatica MCACC riportata nel paragrafo *Impostazione rapida del suono surround* a pagina 14.

#### 6 Riprodurre un DVD, quindi regolare il volume a piacimento.

È possibile selezionare varie altre opzioni di suono. Vedere *Introduzione ai modi audio* a pagina 35 per ulteriori informazioni al riguardo. Vedere inoltre *Scelta di configurazione per il ricevitore* a pagina 43 per ulteriori opzioni riguardanti l'installazione.



#### Nota

- A seconda del lettore DVD o dei dischi della fonte, si può ottenere un suono digitale ed analogico a 2 canali. In questo caso, il modo di ascolto deve venire impostato su **STANDARD** (dovrebbe essere già impostato—vedere *Ascolto della riproduzione multicanale* a pagina 37 se necessario) se si desidera un suono surround multicanale.

## Per utilizzare la configurazione rapida

È possibile utilizzare la configurazione rapida per mettere in funzionamento l'apparecchio premendo un paio di volte il tasto. Il ricevitore effettua automaticamente le impostazioni necessarie dopo aver selezionato l'impostazione dei diffusori, la dimensione dell'ambiente e la posizione d'ascolto.

Tenere presente che, con il modello VSX-D912, queste impostazioni non sono necessarie qualora si utilizzi la funzione d'impostazione automatica MCACC (in questo caso, passare direttamente al paragrafo *Impostazione rapida del suono surround* a pagina 14).

Se si desidera effettuare impostare più specifiche, si rimanda a *Scelta di configurazione per il ricevitore* a pagina 43.

Utilizzare i comandi del pannello anteriore per i passi indicati in seguito.

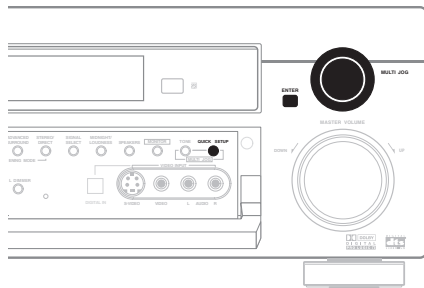

**1 Premere STANDBY/ON per accendere l'apparecchio, se il ricevitore è spento.**

L'indicatore **STANDBY** si spegne.

**2 Premere QUICK SETUP.**

**SW DET** lampeggia sul display mentre il ricevitore verifica le impostazioni del subwoofer. **SW YES** o **SW NO** conferma la verifica del subwoofer, quindi sul display viene visualizzato il messaggio di richiesta di selezione dell'impostazione del diffusore.

**3 Utilizzare il selettore MULTI JOG per scegliere l'impostazione dei diffusori.**

Qualora, alla fase 2, sia stato rilevato un subwoofer, è possibile selezionare una delle seguenti opzioni:

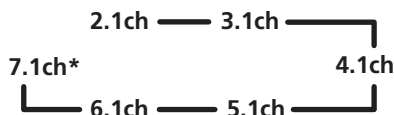

\* Solo per VSX-D812/D912

Qualora, alla fase 2, non sia stato rilevato alcun subwoofer, è possibile selezionare una delle seguenti opzioni:

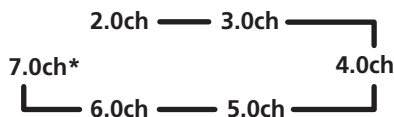

\* Solo per VSX-D812/D912

- Controllare la tabella che segue per trovare l'impostazione dei diffusori corrispondente all'apparecchio.

	Diffusori anteriori	Diffusore centrale	Diffusori surround	Surround poster.	Sub-woofer
<b>2.0 ch</b>	✓				
<b>2.1 ch</b>	✓				✓
<b>3.0 ch</b>	✓	✓			
<b>3.1 ch</b>	✓	✓			✓
<b>4.0 ch</b>	✓		✓		
<b>4.1 ch</b>	✓		✓		✓
<b>5.0 ch</b>	✓	✓	✓		
<b>5.1 ch</b>	✓	✓	✓		✓
<b>6.0 ch</b>	✓	✓	✓	(1 diffusore)	
<b>6.1 ch</b>	✓	✓	✓	(1 diffusore)	✓
<b>7.0 ch*</b>	✓	✓	✓	(2 diffusore)	
<b>7.1 ch*</b>	✓	✓	✓	(2 diffusore)	✓

\* Solo per VSX-D812/D912

**4 Premere ENTER.****5 Utilizzare il selettore MULTI JOG per scegliere le dimensioni dell'ambiente.**

In base alla distanza dei diffusori dalla posizione di ascolto, scegliere tra Piccolo, Medio o Grande (**S**, **M** o **L**), dove **M** corrisponde ad un ambiente di dimensioni medie.

**6 Premere ENTER.****7 Dal quadrante MULTI JOG per selezionare la posizione d'ascolto.**

È possibile selezionare una delle seguenti opzioni:

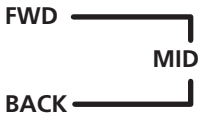

**FWD** – Qualora siate più vicini ai diffusori anteriori rispetto ai diffusori surround.

**MID** – Qualora siate a pari distanza dai diffusori anteriori e surround.

**BACK** – Qualora siate più vicini ai diffusori surround rispetto ai diffusori anteriori.

**8 Premere ENTER per confermare l'impostazione.**

Il display visualizza l'impostazione dei diffusori, le dimensioni dell'ambiente e la posizione d'ascolto selezionati.

## Capitolo 3:

# Impostazione rapida del suono surround

Solo per VSX-D912

## Regolazione automatica dell'area di ascolto (MCACC)

Il sistema di regolazione acustica multicanale (Multi-Channel Acoustic Calibration) (MCACC) misura le caratteristiche audio dell'area d'ascolto, tenendo in considerazione il rumore presente nell'area, la dimensione e la distanza dei diffusori, e prova il livello e il tempo dei canali. Dopo aver impostato il microfono fornito in dotazione, il ricevitore utilizza le informazioni provenienti da una serie di toni di prova per ottimizzare le impostazioni dei diffusori e l'equalizzazione dell'ambiente interessato.

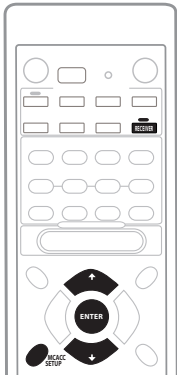

### Attenzione

- Questi toni di prova possono essere bassi, pertanto verificare che nell'area non vi siano persone che potrebbero spaventarsi dal tono acustico.
- Verificare che il microfono e i diffusori non siano spostati durante l'impostazione MCACC.

**1 Collegare il microfono al jack SETUP MIC sul pannello anteriore.**

**2 Posizionare il microfono nella posizione d'ascolto normale.**

Posizionare il microfono a livello delle orecchie, nella posizione d'ascolto normale, utilizzando il relativo supporto fornito in dotazione appoggiato su un tavolo o una sedia.

Verificare che non vi siano ostacoli presenti tra i diffusori e il microfono.

**3 Nel caso in cui il ricevitore sia spento, accenderlo premendo STANDBY/ON.**

L'indicatore **STANDBY** si spegne.

**4 In caso di utilizzo di un subwoofer, accenderlo.**

**5 Premere RECEIVER.**

**6 Premere MCACC SETUP.**

Dopo aver premuto **MCACC SETUP** fare quante più possibile silenzio. Il sistema emetterà una serie di toni di prova per determinare il livello acustico dovuto a rumori presenti nell'ambiente.

Qualora il livello acustico sia troppo elevato, **NOISY!** lampeggerà sul display per cinque secondi. Per rivedere i livelli acustici, premere **MCACC SETUP** (fare riferimento alle note qui di seguito riportate, relative ai livelli acustici dell'ambiente) o premere **ENTER** quando viene richiesto **GO NEXT?** (Passare al successivo?).

Il sistema verificherà ora le impostazioni del microfono e del diffusore.

Qualora sul display sia visualizzato il messaggio **ERR**, potrebbe esservi un problema a livello di collegamento del microfono o dei diffusori.



Disattivare l'alimentazione e verificare il problema indicato dal messaggio **ERR** (vedi di seguito), quindi riprovare ad eseguire l'impostazione automatica del suono surround.

- **ERR MIC** – Verificare il collegamento del microfono.
- **ERR Fch** – Verificare i collegamenti del diffusore anteriore.
- **ERR Sch** – Verificare il collegamento del diffusore surround o del diffusore surround posteriore.
- **ERR SW** – Verificare che il subwoofer sia stato acceso e che sia stato alzato il volume.

## 7 Utilizzare $\uparrow$ e $\downarrow$ per selezionare il sistema di diffusori corrispondente alla propria impostazione.

Selezionare una delle seguenti opzioni:

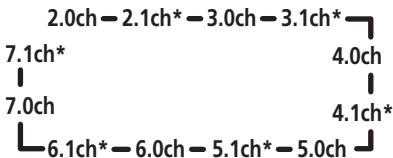

\* Indica che nell'impostazione dei diffusori è previsto un subwoofer

In caso di dubbio circa il sistema di diffusori da selezionare, fare riferimento alla tabella riportata a pagina 12.

## 8 Qualora sia stato selezionato un sistema di diffusori includente un subwoofer, premere ENTER per verificare il livello di uscita del subwoofer.

Se il livello di uscita del subwoofer è troppo alto/basso, **SW.VOL.UP/SW.VOL.DWN** lampeggerà sul display per cinque secondi. Per uscire e verificare il livello di uscita del subwoofer, premere **MCACC SETUP** (fare riferimento alle note di seguito riportate inerenti i livelli acustici) o semplicemente alzare o abbassare il volume del subwoofer (come indicato), quindi premere **ENTER** alla visualizzazione del messaggio **GO NEXT?**.

## 9 Premere ENTER per completare l'impostazione automatica del suono surround.

Il sistema verifica la dimensione dei diffusori, il livello e il tempo dei canali. Qualora sia stato collegato un subwoofer, il sistema verificherà nuovamente il livello acustico dell'ambiente.

Una volta completata l'impostazione automatica del suono surround, il livello del volume ritornerà normale e sul display sarà visualizzato **COMPLETE**, quindi **RESUME**.



### Nota

- Qualora l'ambiente non fosse ottimale per la configurazione automatica del surround (rumore ambientale troppo forte, eco dalle pareti, ostacoli che impediscono il corretto funzionamento degli altoparlanti del microfono) è possibile che le impostazioni siano inadeguate. Assicurarsi che se non siano presenti apparecchi domestici (condizionatore d'aria, frigorifero, ventilatore, ecc.) che possano pregiudicare l'ambiente di utilizzo, ed eventualmente spegnerli.
- Alcuni vecchi TV possono interferire col funzionamento del microfono. In tal caso, spegnere il TV durante la configurazione automatica del surround.
- Se si utilizza il sistema MCACC per configurare il sistema di altoparlanti si sovrascrivono le precedenti impostazioni per le modalità **STANDARD** o **ADVANCED SURROUND**.
- Selezionando la modalità **STANDARD** o **ADVANCED SURROUND**, è possibile controllare le impostazioni effettuate con MCACC per mezzo di **CH SELECT** (per controllare i livelli dei canali) o tramite i passaggi descritti nel capitolo relativo *Scelta di configurazione per il ricevitore* a pagina 43.
- In base alle caratteristiche della stanza, è talvolta possibile che altoparlanti con dimensioni identiche del cono (circa 12 cm) necessitino di impostazioni differenti per le dimensioni. È possibile correggere l'impostazione manualmente tramite la procedura di configurazione del ricevitore descritta a pagina 43.

## Capitolo 4: Collegamento



### Importante

- Prima di effettuare o modificare i collegamenti, spegnere l'apparecchio o scollegare il cavo di alimentazione dalla presa a muro di corrente alternata (CA).

### Cavi audio/video

Utilizzare cavi audio/video (non forniti in dotazione) per collegare i componenti audio/video e un cavo video per collegare il monitor del televisore.

Collegare le spine rosse a R (destra), le spine bianche a L (sinistra) e le spine gialle a VIDEO.

Assicurarsi di effettuare l'inserimento per intero.

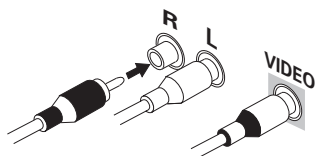

### Cavi S-video

Utilizzare dei cavi S-video (non forniti in dotazione) per ottenere una riproduzione di immagine più nitida che con cavi video normali.

Collegare da una presa S-video situata sulla parte posteriore del ricevitore alla presa S-video situata sul componente video che si sta collegando.

Assicurarsi di effettuare l'inserimento per intero.

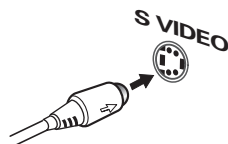

### Cavi coassiali audio digitali/ Cavi ottici

Per collegare componenti digitali al presente ricevitore vengono utilizzati dei cavi coassiali audio digitali disponibili sul mercato (si possono inoltre utilizzare cavi video standard) o cavi ottici (non forniti in dotazione).

Assicurarsi di effettuare l'inserimento per intero.

#### Cavo coassiale audio digitale    Cavo ottico (o cavo video standard)



## Collegamento di componenti digitali

La maniera più semplice di collegare il presente ricevitore per ottenere un suono surround è di utilizzare una entrata digitale. Questo collegamento può venire effettuato mediante una connessione coassiale o ottica (non è necessario utilizzare entrambe). La qualità di questi due tipi di collegamenti è la stessa, ma poiché alcuni componenti digitali hanno un solo tipo di terminale digitale, bisogna farle corrispondere (per esempio, l'uscita coassiale del componente con l'entrata coassiale del ricevitore). Il VSX-D712 possiede tre entrate digitali sul pannello posteriore (due entrate coassiali ed una ottica), e entrambi i modelli VSX-D812 e VSX-D912 prevedono quattro (due entrate coassiali e due ottiche). Collegare i componenti digitali al pannello posteriore come mostrato in seguito.

Esiste una presa di entrata digitale contrassegnata con **DIGITAL OUT**. Se la si collega alla entrata ottica di un registratore digitale (includendo di fatto MD, DAT e CD-R), è possibile eseguire delle registrazioni digitali con il presente apparecchio.

Quando si collega l'apparecchio, assicurarsi che questo sia spento e che il cavo di alimentazione sia scollegato dalla presa a corrente alternata.

- Le frecce indicano la direzione del segnale audio digitale.

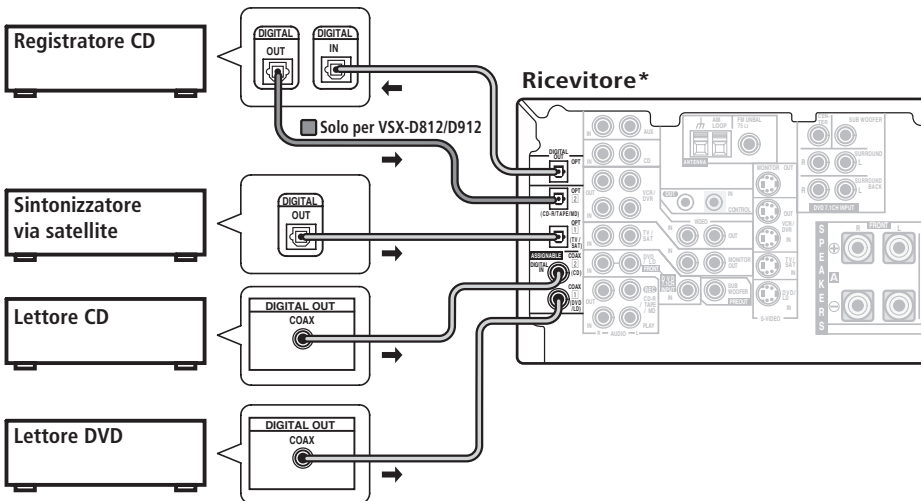

\* L'illustrazione mostra il VSX-D812/D912, ma i collegamenti del riguardanti il VSX-D712 sono gli stessi.



## Nota

- Se si possiede un lettore LD, è necessario eseguire dei collegamenti speciali per garantire la riproduzione di LD formattati **RF** sull'apparecchio. In questo caso, collegare direttamente il lettore DVD o LD ad un demodulatore RF utilizzando una uscita **RF** ed un collegamento digitale coassiale oppure ottico. Si consiglia inoltre di collegare i componenti digitali alle prese audio analogiche. Assicurarsi di impostare correttamente l'interruttore dell'entrata digitale del demodulatore RF (ottica o coassiale a seconda del collegamento). Vedere il manuale di istruzioni del componente se non si è sicuri delle prese di entrata e di uscita.

## Collegamento di componenti audio

Per avviare la configurazione, collegare i componenti audio analogici (come un vano cassette) alle prese. Per i componenti con i quali si desidera registrare, è necessario collegare quattro prese al ricevitore (una serie di entrate stereo e una di uscite stereo), ma per quanto riguarda i componenti che unicamente permettono la riproduzione, è necessario collegare solo una serie di cavi stereo. Se si desidera registrare su/da componenti digitali (come un lettore MD) su/da componenti analogici si devono inoltre collegare i componenti digitali alle prese audio analogiche. Vedere alla pagina 17 per ulteriori dettagli sui collegamenti digitali.

Quando si collega l'apparecchio, assicurarsi che questo sia spento e che il cavo di alimentazione sia scollegato dalla presa a corrente alternata.

- Le frecce indicano la direzione del segnale audio.

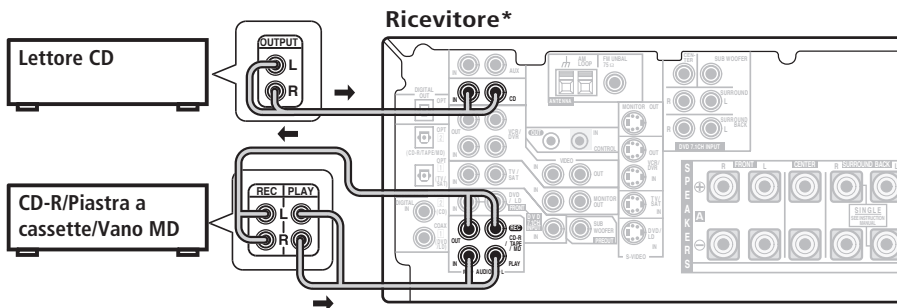

\* L'illustrazione mostra il VSX-D812/D912, ma i collegamenti del riguardanti il VSX-D712 sono gli stessi.

## Collegamento di componenti per un DVD a multicanali

Se si preferisce utilizzare un componente separato per decodificare DVD, è possibile collegare un decodificatore o un lettore DVD con uscite analogiche multicanali alle entrate multicanali.

Quando si collega l'apparecchio, assicurarsi che questo sia spento e che il cavo di alimentazione sia scollegato dalla presa a corrente alternata.

- Le frecce indicano la direzione del segnale.

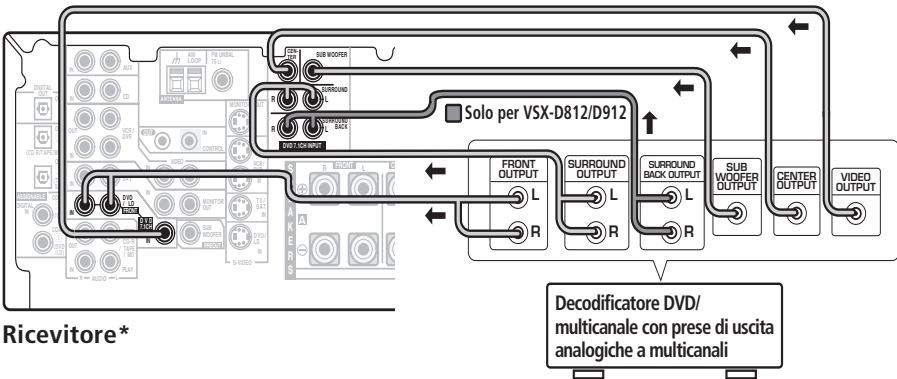

\* L'illustrazione mostra il VSX-D812/D912, ma i collegamenti del riguardanti il VSX-D712 sono gli stessi.

### Nota

- È possibile utilizzare l'entrata multicanale unicamente quando viene selezionato **DVD 5.1 ch** (VSX-D712) o **DVD 7.1 ch** (VSX-D812/D912) (vedere pagina 42).

Solo per VSX-D812/D912

- Se il componente che si sta collegando possiede una sola uscita di canale surround posteriore, cambiare l'*Impostazione di una entrata del canale surround posteriore* (pagina 48) su **SB 1ch IN**.

## Collegamento di componenti video

Collegare i componenti video alle prese come mostrato in seguito. Per quanto riguarda i componenti video (come un lettore DVD), utilizzare i collegamenti illustrati nella presente pagina per il segnale video, ma per poter utilizzare una fonte digitale (come un DVD) si deve collegare l'audio ad una entrata digitale (vedere pagina 17). Inoltre è una buona idea collegare i componenti digitali mediante collegamenti audio analogici (vedere pagina 18).

Per una migliore qualità video, è possibile effettuare il collegamento utilizzando le prese jack S-video posizionate sulla parte posteriore del ricevitore in luogo delle prese jack video normali. Assicurarsi che siano collegate al componente video utilizzando lo stesso tipo di collegamenti.

Quando si collega l'apparecchio, assicurarsi che questo sia spento e che il cavo di alimentazione sia scollegato dalla presa a corrente alternata.

- Le frecce indicano la direzione del segnale.

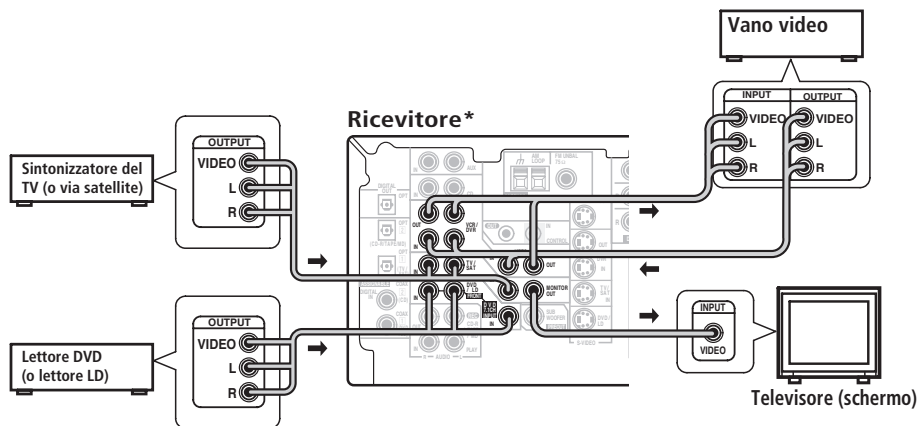

\* L'illustrazione mostra il VSX-D812/D912, ma i collegamenti del riguardanti il VSX-D712 sono gli stessi.

## Collegamento al terminale video del pannello anteriore

È possibile accedere ai collegamenti del video anteriore mediante il pannello anteriore agendo sul pulsante **VIDEO**. Esistono delle prese audio/video e una presa S-video (il VSX-D912 possiede inoltre di entrata ottica). Effettuare i collegamenti seguendo il procedimento eseguito per la connessione del pannello posteriore.

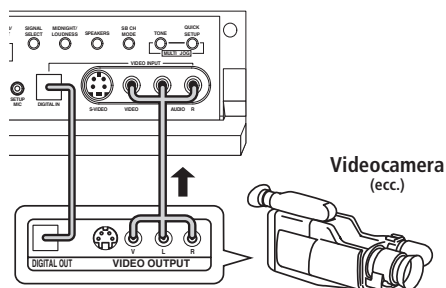

## Collegamento delle antenne

Collegare l'antenna AM a telaio e l'antenna FM a filo come illustrato nella pagina successiva. Per migliorare la ricezione e la qualità del suono, collegare delle antenne esterne (vedere *Utilizzo di antenne esterne* qui di seguito). Assicurarsi sempre che il ricevitore sia spento e staccato dalla presa a muro prima di effettuare o modificare qualsiasi collegamento.

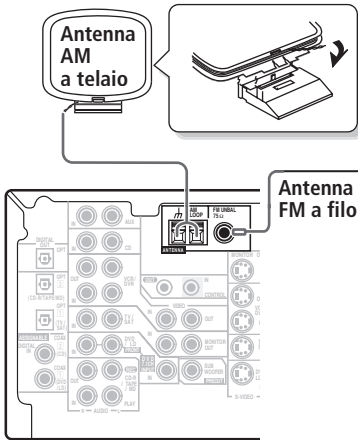

### Antenna FM a filo

Collegare l'antenna FM a filo ed estenderla completamente in senso verticale lungo l'intelaiatura di una finestra o altro luogo appropriato che garantisca una buona ricezione.

### Antenna AM a telaio

Montare l'antenna e collegarla al ricevitore. Effettuare il collegamento (se necessario) e orientarla nella direzione che consente la ricezione ottimale.

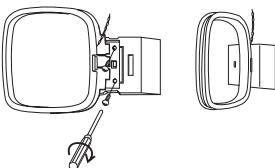

### Connettori a scatto dell'antenna

Avvolgere insieme i conduttori esposti del cavo e inserire nel foro, quindi chiudere il connettore facendolo scattare.

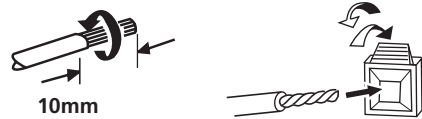

### Utilizzo di antenne esterne

#### Per migliorare la ricezione FM

Collegare un'antenna esterna FM.

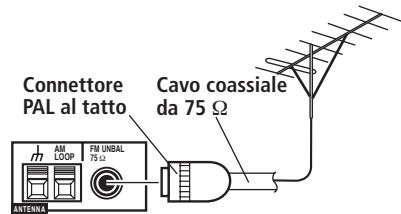

#### Per migliorare la ricezione AM

Collegare un filo rivestito di vinile lungo 5-6 metri al terminale dell'antenna AM senza scollegare l'antenna AM a telaio fornita in dotazione.

Per la migliore ricezione possibile, sospendere orizzontalmente all'esterno.

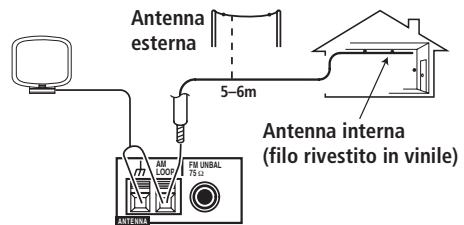

## Collegamento dei diffusori (VSX-D712)

Viene qui di seguito illustrata una serie completa di sei diffusori (subwoofer incluso), ma la configurazione varia da casa a casa. Basta collegare i diffusori nella maniera descritta qui in seguito. Il ricevitore potrà funzionare anche solo con due diffusori stereo (i diffusori anteriori riportati nel diagramma), ma, a garanzia di un suono surround ottimale, si consiglia di utilizzarne e completamente almeno tre. Se non si utilizza un subwoofer, cambiare l'impostazione dei diffusori anteriori (vedere *Impostazione dei diffusori* a pagina 44) su "large" (grande).

Assicurarsi di collegare il diffusore sulla destra al terminale destro ed il diffusore sulla sinistra al terminale sinistro. Assicurarsi inoltre che i terminali positivi e negativi (+/-) sul ricevitore corrispondano a quelli situati sui diffusori.

Assicurarsi di aver completato tutti i collegamenti prima di collegare l'apparecchio alla presa di corrente alternata.



### Importante

- Utilizzare diffusori con impedenza nominale da 8 Ω a 16 Ω.

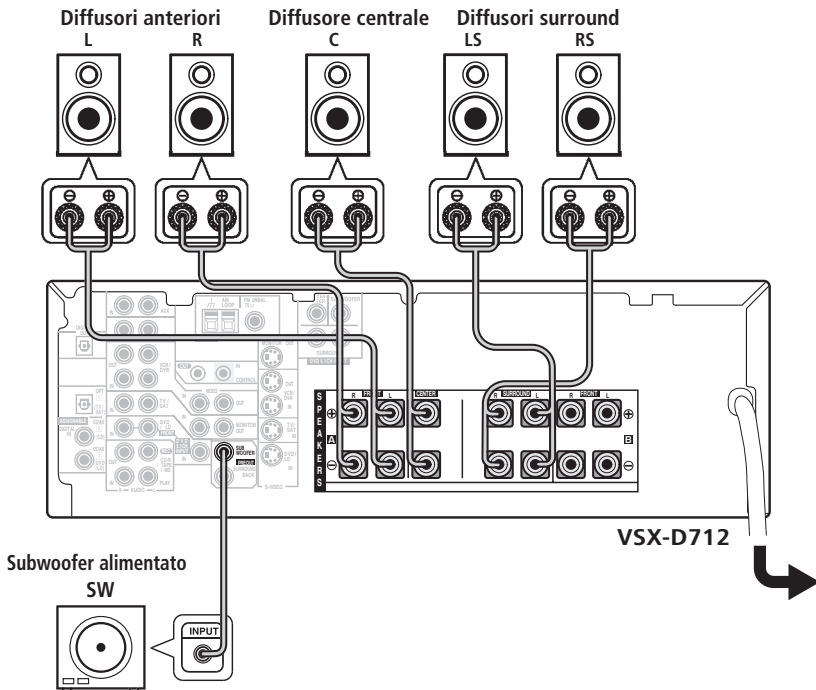



## Collegamento dei diffusori (VSX-D812/D912)

Viene qui di seguito illustrata una serie completa di otto diffusori (subwoofer incluso), ma la configurazione varia da casa a casa. Basta collegare i diffusori nella maniera descritta qui in seguito. Il ricevitore potrà funzionare anche solo con due diffusori stereo (i diffusori anteriori riportati nel diagramma), ma, a garanzia di un suono surround ottimale, si consiglia di utilizzarne e completamente almeno tre. Se non si utilizza un subwoofer, cambiare l'impostazione dei diffusori anteriori (vedere *Impostazione dei diffusori* a pagina 44) su "large" (grande).

Assicurarsi di collegare il diffusore sulla destra al terminale destro ed il diffusore sulla sinistra al terminale sinistro. Assicurarsi inoltre che i terminali positivi e negativi (+/-) sul ricevitore corrispondano a quelli situati sui diffusori.

Assicurarsi di aver completato tutti i collegamenti prima di collegare l'apparecchio alla presa di corrente alternata.



### Importante

- Utilizzare diffusori con impedenza nominale da 8  $\Omega$  a 16  $\Omega$ .

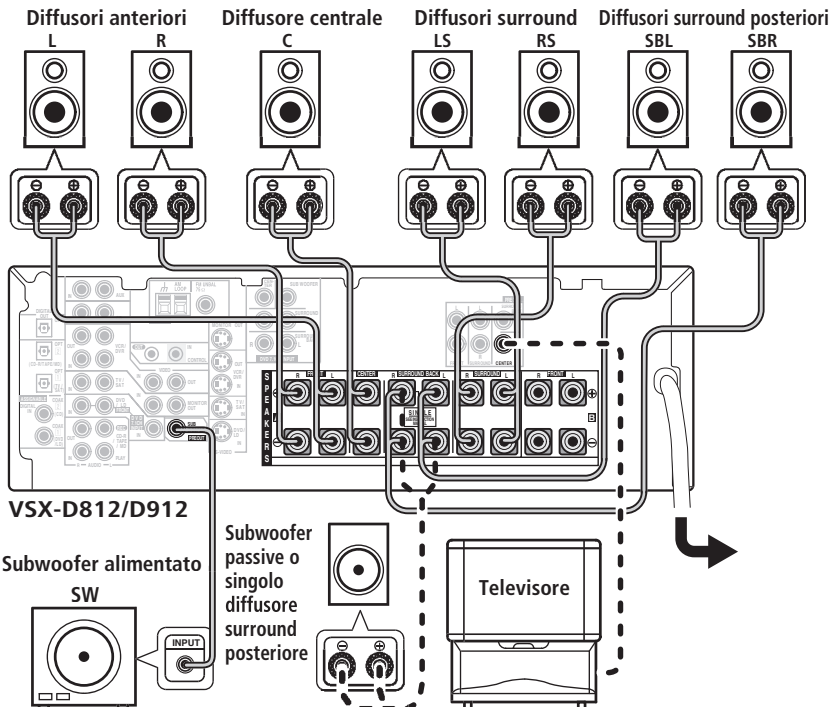

**Nota**

- Quando si utilizza un diffusore sul televisore come il diffusore centrale (**C**), collegare la presa **CENTER PREOUT** del presente apparecchio alla presa di entrata audio del televisore. In questo caso il diffusore centrale illustrato non è necessario.
- Se si sta utilizzando un unico diffusore surround posteriore, collegare il terminale del cavo positivo al canale destro (+) ed il terminale del cavo negativo al canale negativo (-) (vedere l'illustrazione a pagina 11).
- Se si seleziona subwoofer (**SB SW**) durante l'*Impostazione di un diffusore surround posteriore* a pagina 45, è possibile collegare un subwoofer in sostituzione dei diffusori ai terminali del diffusore surround posteriore. Collegare il terminale del cavo positivo al canale destro (+) ed il terminale del cavo negativo al canale negativo (-) (vedere l'illustrazione a pagina 11).

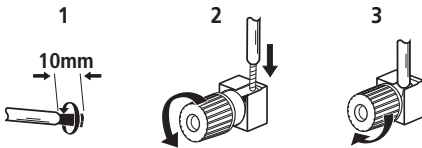
**Terminali dei diffusori**

**1 Avvolgere insieme i conduttori esposti del cavo.**

**2 Allentare il terminale dei diffusori e inserire il cavo.**

Assicurarsi che tutti i cavi scoperti dei diffusori siano avvolti insieme e inserirli per intero nei terminali dei diffusori. Qualora vi siano dei cavi scoperti dei diffusori a contatto con il pannello posteriore al momento dell'accensione dell'apparecchio, questi potrebbe spegnersi, quale misura di sicurezza. Per collegare i diffusori al ricevitore, utilizzare dei cavi di ottima qualità.

**3 Stringere il terminale.**

**Sistema di diffusori A e B**

Il ricevitore ha due sistemi di diffusori: A e B. A è il sistema di diffusori principale che supporta la serie completa di diffusori. Se si attivano entrambi i sistemi diffusori A e B, sarà udibile soltanto il suono emesso dai diffusori anteriori e dal subwoofer (attivi). Nessun suono verrà emesso dal diffusore centrale o dai diffusori surround o surround posteriori, ma le fonti multicanale verranno indirizzate ai diffusori attivi e nessun suono verrà perso. Allo stesso modo, se si sceglie soltanto il sistema B, sarà udibile soltanto il suono emesso dai diffusori anteriori collegati al sistema B e le fonti multicanale verranno indirizzate a questi due diffusori.

- **Premere il pulsante SPEAKERS sul pannello anteriore per commutare tra i diversi sistemi di diffusori (A, B o entrambi).**

**Suggerimenti per la collocazione dei diffusori**

I diffusori vengono fabbricati solitamente per un ambiente concreto. Alcuni sono progettati per la collocazione sul pavimento, mentre altri vanno posizionati su basamenti per poter funzionare al meglio. Alcuni vanno collocati vicino ad una parete; altri devono stare lontani dalle pareti. Qui vengono offerti dei suggerimenti utili per ottenere il miglior audio dai diffusori (seguente), ma è inoltre possibile seguire le linee guida sulla collocazione dei diffusori fornite dai produttori assieme ai diffusori per ottenere il meglio della loro prestazione.

- Sistemare i diffusori anteriori sinistro e destro ad uguale distanza rispetto al televisore.
- Quando si installano i diffusori vicino al televisore, si consiglia di utilizzare diffusori schermati magneticamente per evitare possibili interferenze, come la distorsione del colore dell'immagine quando il televisore si trova acceso. Se

non si dispone di diffusori schermati magneticamente e si notano distorsioni nel colore dell'immagine televisiva, allontanare i diffusori dal televisore.

- Sistemare il diffusore centrale sopra o sotto il televisore in modo che il suono del canale centrale sia localizzato in corrispondenza dello schermo del televisore.
- Se possibile, sistemare i diffusori surround leggermente al di sopra del livello delle orecchie.
- Cercare di mantenere i diffusori surround e i diffusori anteriori e quello centrale equidistanti rispetto alla posizione di ascolto. Diversamente si potrebbe indebolire l'effetto audio surround.
- Per ottenere il miglior audio surround possibile, installare i diffusori come illustrato in seguito. Assicurarsi che tutti i diffusori siano installati con sicurezza per evitare incidenti e migliorare la qualità del suono.



### Attenzione

- Se si sceglie di installare il diffusore centrale sopra il televisore, accertarsi di fissarlo con mastice o altri mezzi idonei, altrimenti il diffusore potrebbe cadere dal televisore in seguito a scosse esterne come in caso di terremoti, causando lesioni alle persone e riportando danneggiamenti.

### Vista dall'alto della configurazione dei diffusori

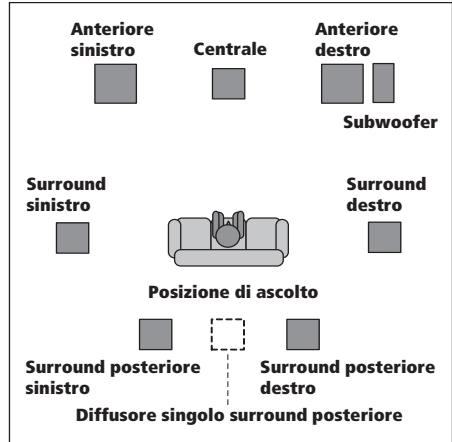

### Vista 3-D della configurazione dei diffusori channel 6.1



### Vista 3-D della configurazione dei diffusori channel 7.1



## Collegamento di amplificatori supplementari

Il presente ricevitore ha una potenza più che sufficiente per qualsiasi uso domestico, tuttavia è possibile aggiungere amplificatori supplementari a ciascun canale sul VSX-D812/D912 o il canale surround back del VSX-D712. Eseguire i collegamenti illustrati qui di seguito per aggiungere amplificatori in modo da alimentare i diffusori. Assicurarsi sempre che il ricevitore sia spento e staccato dalla presa a muro prima di effettuare o modificare qualsiasi collegamento.

- Le frecce indicano la direzione del segnale audio.

### VSX-D712

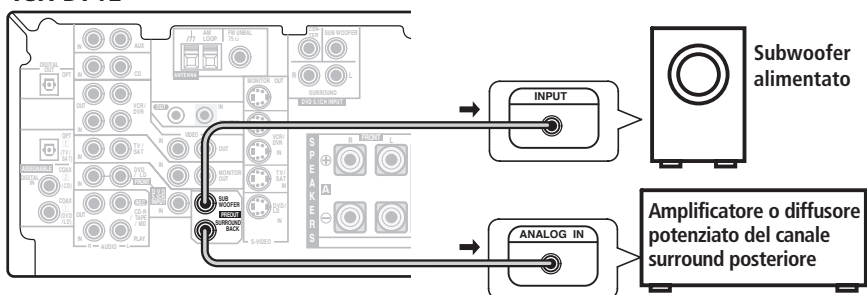

### VSX-D812/D912

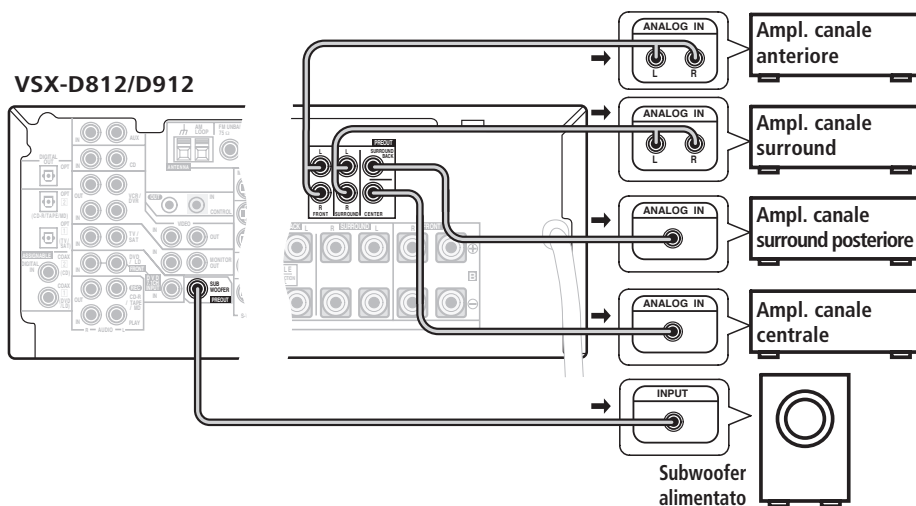

**Nota**

- Per sentire l'audio solo dalle uscite preamplificate, scollegare tutti i diffusori direttamente collegati al diffusore.
- Se non si utilizza un subwoofer, cambiare l'impostazione dei diffusori anteriori (vedere *Impostazione dei diffusori* a pagina 44) su "large" (grande).
- *Solo per VSX-D712* – se collegato ad un diffusore surround posteriore, utilizzare *Impostazione di un diffusore surround posteriore* a pagina 45 ed impostare la dimensione adeguata per il diffusore.

**Attenzione**

- Questi morsetti dei diffusori sono pericolosi, quando in tensione. Per evitare qualsiasi rischio di scossa elettrica durante il collegamento o lo scollegamento dei cavi dei diffusori, scollegare il cavo d'alimentazione.

## Precauzioni riguardanti il cavo di alimentazione

Afferrare il cavo di alimentazione dalla presa. Non staccare la spina tirando il cavo e non toccare il cavo di alimentazione con le mani bagnate in quanto si potrebbe verificare un corto circuito o una scossa elettrica. Non collocare mai l'apparecchio, un mobile, ecc. sul cavo di alimentazione e non stringere il cavo. Non annodare mai il cavo e non legarlo con altri fili. I cavi di alimentazione andrebbero instradati in maniera tale da non essere mai calpestati. Un cavo elettrico danneggiato potrebbe causare un incendio o provocare una scossa elettrica. Controllare il cavo di alimentazione di tanto in tanto. Se si scopre che è danneggiato, richiedere un cavo sostitutivo al più vicino centro di assistenza autorizzato Pioneer.

## Funzionamento di altri componenti Pioneer

Collegando un cavo di controllo (opzionale), è possibile puntare i telecomandi di altri componenti Pioneer verso il sensore remoto del ricevitore. I segnali del telecomando vengono ricevuti dal sensore remoto del presente apparecchio ed inviati ad altri dispositivi mediante il morsetto **CONTROL OUT** del ricevitore.

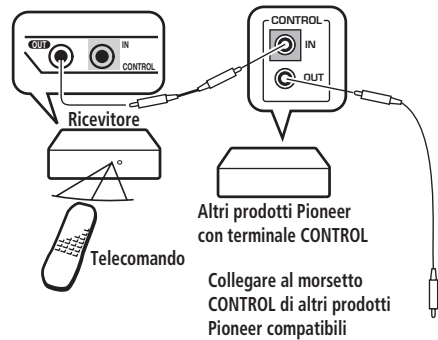

## Capitolo 5:

## Comandi e display

## Pannello anteriore

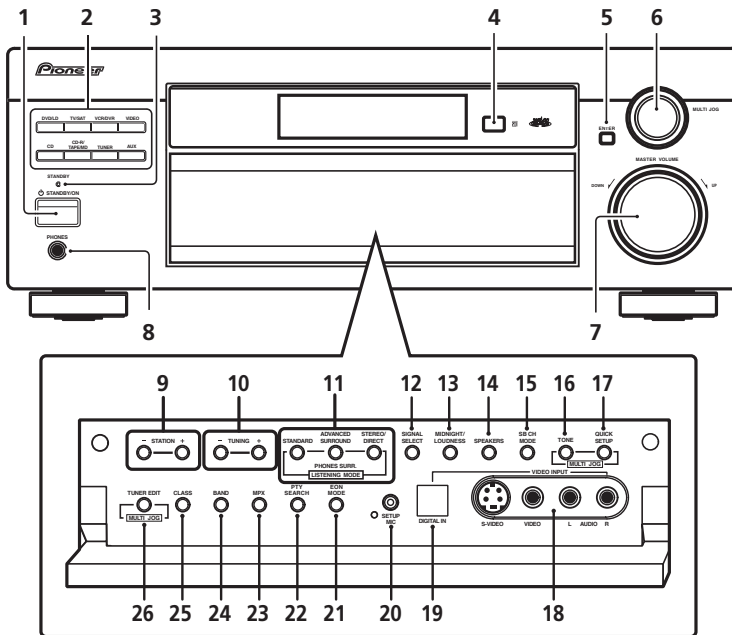
**1** **STANDBY/ON**

Scorre tra il modo di accensione e quello di attesa del ricevitore.

**2** **Tasti per la selezione dell'ingresso**

Premere per selezionare una fonte d'ingresso.

**3** **Indicatore STANDBY**

Si illumina quando il ricevitore si trova in modo di attesa.

**4** **Sensore remoto**

Riceve i segnali dal telecomando.

**5** **ENTER****6** **Selettore MULTI JOG**

Si può utilizzare il selettore **MULTI JOG** per vari scopi. Utilizzare questo tasto per selezionare delle opzioni dopo aver premuto **TONE**, **QUICK SETUP** o **TUNER EDIT**.

**7** **MASTER VOLUME****8** **Presse PHONES**

Utilizzare per collegare le cuffie. Una volta collegate le cuffie, i diffusori non emettono alcun suono.

**9 Tasti STATION +/-**

Seleziona le stazioni preselezionate quando si utilizza il sintonizzatore (pagina 55).

**10 Tasti TUNING +/-**

Seleziona la frequenza quando si utilizza il sintonizzatore (pagina 52).

**11 Tasti LISTENING MODE****STANDARD**

Premere per effettuare la decodificazione standard e scorrere tra le varie opzioni Pro Logic II e Neo:6 (pagina 37).

**ADVANCED SURROUND**

Utilizzare per scorrere tra i vari modi Surround (pagina 38).

**STEREO/DIRECT**

Commuta tra riproduzione diretta e stereo. La riproduzione diretta ignora i circuiti di controllo dei toni e i livelli dei canali per una riproduzione più accurata di una fonte di programma (pagina 38).

**12 SIGNAL SELECT**

Utilizzare per effettuare una selezione tra i segnali di entrata (pagina 37).

**13 MIDNIGHT/LOUDNESS**

Utilizzare Midnight per ascoltare colonne sonore di film a basso volume. Utilizzare Loudness per rialzare i suoni bassi e alti a basso volume (pagina 41).

**14 SPEAKERS**

Utilizzare per scorrere sul sistema dei diffusori: **A → B → A+B** (pagina 24)

**15 SB CH MODE**

Seleziona la modalità canale surround posteriore (pagina 39) la modalità virtuale surround posteriore (Virtual Surround Back) (VSB) (pagina 40).

**16 TONE**

Premere questo tasto per accedere ai comandi dei suoni bassi e alti, che si possono quindi regolare mediante il selettore **MULTI JOG** (pagina 41).

**17 QUICK SETUP**

Vedere *Per utilizzare la configurazione rapida* a pagina 12.

**18 VIDEO INPUT**

Vedere *Collegamento al terminale video del pannello anteriore* a pagina 20.

**19 DIGITAL IN**

*Solo per VSX-D912*

Vedere *Collegamento al terminale video del pannello anteriore* a pagina 20.

**20 SETUP MIC**

*olo per VSX-D912*

Collegare il microfono fornito in dotazione alla presa jack **SETUP MIC**, utilizzando l'impostazione automatica surround (MCACC) (pagina 14).

**21 EON MODE**

Utilizzare per la ricerca di vari programmi che trasmettono notizie sul traffico o informazioni (questo metodo di ricerca viene chiamato EON) (pagina 57).

**22 PTY SEARCH**

Utilizzare per la ricerca di vari tipi di programmi nel modo RDS (pagina 57).

**23 MPX**

Premere questo tasto per ricevere una trasmissione radio nel modo monoaurale (pagina 52).

**24 BAND**

Scorre tra le bande radio AM e FM (pagina 52).

**25 CLASS**

Scorre i tre gruppi (categorie) di stazioni preselezionate (pagina 53).

**26 TUNER EDIT**

Premere per memorizzare ed assegnare un nome alla stazione per il richiamo (pagina 53).

## Display

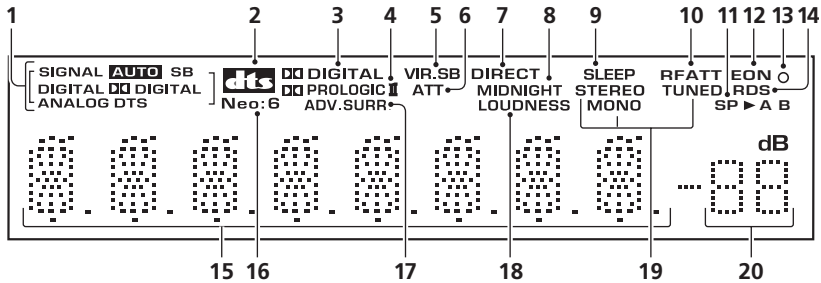

### 1 Indicatori SIGNAL SELECT

Si illuminano per indicare il tipo di segnale in entrata assegnato per il corrente componente:

#### AUTO

Si illumina quando la selezione del segnale **AUTO** è attivata.

#### SB

A seconda della fonte, si illumina quando viene ravvisato un segnale con il canale surround posteriore decodificato.

#### DIGITAL

Si illumina quando viene ravvisato un segnale audio digitale.

#### DIGITAL

Si illumina quando viene ravvisato un segnale Dolby Digital.

#### ANALOG

Si illumina quando viene ravvisato un segnale analogico.

#### DTS

Si illumina quando viene ravvisata una fonte con segnale audio DTS.

### 2 DTS

Quando è attivato il modo **STANDARD** del ricevitore, questo indicatore si illumina per indicare la decodificazione di un segnale DTS.

### 3 DIGITAL

Quando è attivato il modo **STANDARD** del ricevitore, questo indicatore si illumina per indicare la decodificazione di un segnale Dolby Digital.

### 4 PRO LOGIC II

Quando è attivato il modo (**STANDARD**) Pro Logic II del ricevitore, questo indicatore si illumina per indicare la decodificazione di Prologic II.

### 5 VIR.SB

S'illumina durante l'attivazione della modalità virtuale surround posteriore (Virtual surround back).

### 6 ATT

Si illumina quando si utilizza **INPUT ATT** per attenuare (ridurre) il livello del segnale in entrata.

### 7 DIRECT

Si illumina quando si trova in funzionamento la riproduzione diretta di una fonte. La riproduzione diretta ignora i circuiti di controllo dei toni e i livelli dei canali per una riproduzione più accurata di una fonte di programma.

### 8 MIDNIGHT

Si illumina durante la riproduzione Midnight.



### 9 SLEEP

Si illumina quando il ricevitore è in modalità autospegnimento.

### 10 RF ATT

Si illumina quando è attivo l'attenuatore RF (vedere pagina 52).

### 11 Indicatore dei diffusori

Mostra il sistema dei diffusori attualmente in uso.

### 12 EON

Una volta impostato il modo EON, l'indicatore **EON** si illumina, ma durante la ricezione vera e propria di una trasmissione EON l'indicatore **EON** lampeggia.

### 13 Indicatore $\circ$

L'indicatore  $\circ$  si illumina per segnalare che la stazione attualmente sintonizzata offre il servizio di dati EON.

### 14 RDS

Si illumina quando viene ricevuta una trasmissione RDS.

### 15 Display caratteri

### 16 Neo:6

Quando la modalità (**STANDARD**) NEO:6 del ricevitore è attivata, s'illumina per indicare l'attivazione di NEO:6.

### 17 ADV.SURR. (Surround Avanzata)

Si illumina quando vengono selezionati i modi Advanced Surround.

### 18 LOUDNESS

Si illumina quando viene selezionato **LOUDNESS**.

### 19 Indicatori TUNER

#### STEREO

Si illumina quando si riceve una trasmissione FM stereo nel modo stereo automatico.

#### MONO

Si illumina quando si imposta il modo monoaurale con il tasto **MPX**.

#### TUNED

Si illumina durante la ricezione di una trasmissione.

### 20 Livello del volume di masterizzazione

Mostra il livello del volume generale. **---dB** indica il livello minimo e **-0 dB** indica il massimo livello.

A seconda dei livelli di impostazione utilizzati per ogni canale, il livello massimo può trovarsi tra una gamma di  $-10$  dB e  $-0$  dB.

## Telecomando

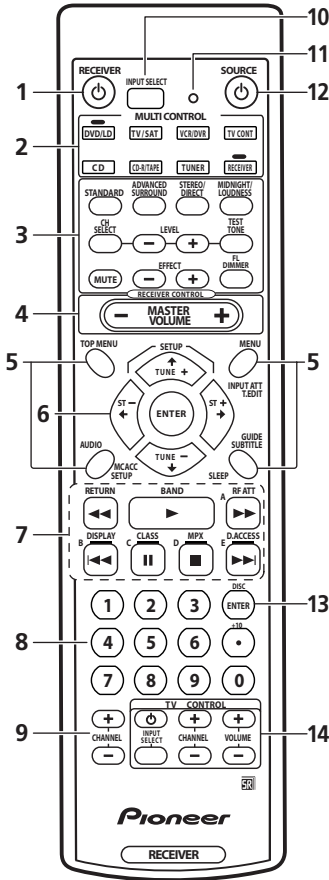

### 1 RECEIVER

Scorre tra il modo di accensione e quello di attesa del ricevitore.

### 2 Tasti MULTI CONTROL

Premere per selezionare il controllo di altri componenti (vedere *Controllo del resto del sistema* a pagina 60).

## RECEIVER

Attiva il telecomando per azionare il ricevitore (utilizzato per selezionare funzioni quali **SLEEP**, **MCACC SETUP**, ecc). Utilizzare inoltre questo tasto per configurare il suono surround (pagina 43, pagina 49).

## 3 Tasti RECEIVER CONTROL

### STANDARD

Premere per effettuare la decodificazione standard e scorrere tra le varie opzioni Pro Logic II e Neo:6 (pagina 37).

### ADVANCED SURROUND

Utilizzare per scorrere tra i vari modi Surround (pagina 38).

### STEREO/DIRECT

Commuta tra riproduzione diretta e stereo. La riproduzione diretta ignora i circuiti di controllo dei toni e i livelli dei canali per una riproduzione più accurata di una fonte di programma (pagina 38).

### MIDNIGHT/LOUDNESS

Utilizzare per passare all'ascolto Midnight o Loudness (pagina 41).

### CH SELECT

Seleziona un diffusore durante la configurazione del suono surround del ricevitore (pagina 51).

### LEVEL +/-

Regola i livelli del suono surround del ricevitore (pagina 51).

### TEST TONE

Emette il suono di prova durante la configurazione del suono surround del ricevitore (pagina 51).

### MUTE

Elimina l'audio (o lo ripristina se è stato eliminato).

**EFFECT +/-**

Aggiunge o sottrae la quantità di effetti con diversi modi di ascolto avanzato (pagina 38).

**FL DIMMER**

Rende più oscuro o più chiaro il display.

**4 MASTER VOLUME +/-**

Utilizzare per impostare il volume di ascolto.

**5 Tasti del ricevitore e di controllo componenti** *(Per accedervi, premere innanzitutto il relativo pulsante **MULTI CONTROL**).*

Questi comandi funzionano in base ai componenti selezionati.

**TOP MENU**

Visualizza il menu superiore del disco di un DVD.

**AUDIO**

Modifica la lingua dell'audio o il canale nei dischi DVD.

**MCACC SETUP**

Utilizzarlo per impostare il sistema di diffusori tramite il sistema di regolazione acustica multicanali.

**MENU**

Visualizza il menu del disco di DVD-Video. Visualizza inoltre i menu del televisore e del DTV.

**INPUT ATT**

Attenua (abbassa) il livello di un segnale di entrata analogico in modo da prevenire distorsioni.

**T.EDIT**

Utilizzare per memorizzare ed assegnare un nome alle stazioni per il richiamo, agendo sui pulsanti **STATION +/-** (vedere pagina 53).

**GUIDE**

Visualizza le guide su un televisore digitale.

**SUBTITLE**

Visualizza/modifica i sottotitoli compresi nei dischi DVD-Video multilingue.

**SLEEP**

Utilizzarlo per mettere il ricevitore in modalità autospegnimento e selezionare il tempo intercorrente prima dello spegnimento del ricevitore stesso.

**6** **↔↔ ↓↑ (TUNE +/-, ST +/-) /ENTER**

Utilizzare questi tasti con frecce durante la configurazione del sistema di suono surround (vedere pagina 43). Vengono inoltre utilizzati per controllare i menu/le opzioni del DVD e per la piastra 1 di un riproduttore con due piastre a cassette. Utilizzare i tasti **TUNE +/-** per trovare frequenze radio ed utilizzare **ST +/-** per trovare stazioni preselezionate (pagina 55).

**7 Tasti di comando componente/ sintonizzatore**

I tasti principali (▶, ■, ecc.) vengono utilizzati per il controllo di un componente dopo averlo selezionato mediante i tasti **MULTI CONTROL**. Si può accedere ai comandi del sintonizzatore/DTV sopra questi tasti dopo aver selezionato il tasto corrispondente **MULTI CONTROL (TUNER o TV/SAT, se collegato al DTV)**.

**RETURN**

Utilizzando un sintonizzatore TV digitale, ritorna all'ultima schermata selezionata.

**BAND**

Scorre tra le bande AM e FM quando si trova selezionato il sintonizzatore (pagina 52).

**RF ATT**

Utilizzare per abbassare il livello di entrata di un segnale radio troppo potente o che presenta interferenze che causano quindi distorsioni del ricevitore (pagina 52).

**DISPLAY**

Per commutare il display tra nome predefinito della stazione, frequenza e dati RDS durante l'utilizzo del sintonizzatore.

**CLASS**

Scorre i tre gruppi (categorie) di stazioni preselezionate (pagina 53).

**MPX**

Scorre tra la ricezione automatica stereofonica e monoaurale di una trasmissione FM. Se il segnale è debole, passando a monoaurale si migliora la qualità del suono (pagina 52).

**D.ACCESS**

Dopo aver premuto, è possibile accedere direttamente ad una stazione radio utilizzando i tasti numerici (pagina 53).

**8 Tasti numerici**

Utilizzare i tasti numerici per selezionare direttamente una frequenza radio (pagina 53) o le tracce di un CD, DVD, ecc.

**9 CHANNEL +/-**

Utilizzarlo per selezionare i canali durante l'utilizzo di un VCR, DVR, ecc.

**10 INPUT SELECT**

Utilizzare per selezionare una fonte di entrata.

**11 LED**

Si illumina quando viene inviato un comando dal telecomando.

**12 SOURCE** 

Premere per attivare/disattivare altri componenti collegati al ricevitore.

**13 DISC (ENTER)**

L'utilizzo del tasto dipende dal componente selezionato. Può essere utilizzato per immettere i comandi per TV o DTV ed anche per selezionare un disco da un lettore multi-CD.

**14 Tasti TV CONTROL**

Questi tasti sono dedicati al controllo del televisore assegnato al tasto **TV CONT**. Quindi, se si ha un solo televisore da collegare al presente apparecchio, assegnarlo al tasto **TV CONT MULTI CONTROL**. Se si hanno due televisori, assegnare il televisore principale al tasto **TV CONT**.



Utilizzare per accendere/spengere il televisore.

**(TV CONTROL) INPUT SELECT**

Utilizzare per selezionare la funzione del televisore.

**CHANNEL +/-**

Utilizzare per selezionare canale.

**VOLUME +/-**

Utilizzare per regolare il volume sul televisore.

## Capitolo 6:

## Riproduzione delle fonti

## Introduzione ai modi audio

Esistono tre opzioni sonore basiche: Stereo/Diretto (**STEREO /DIRECT**), Standard (**STANDARD**) o Advanced Surround (**ADVANCED SURROUND**).

## Stereo/Diretto

Se si seleziona **STEREO** o **DIRECT**, si percepirà la fonte solo dai diffusori anteriori sinistri e destri (ed eventualmente dal subwoofer a seconda dell'impostazione dei diffusori). Le fonti multicanali Dolby Digital e DTS vengono missate su stereo.

In **STEREO**, l'audio si riproduce secondo l'impostazione della configurazione surround ed è possibile utilizzare il modo Midnight, il modo Loudness e le funzioni di controllo dei toni.

Se si seleziona **DIRECT**, l'audio ignora i comandi del tono e i livelli del canale per una più accurata riproduzione di una fonte.



## Nota

- Il ricevitore passa automaticamente su **STEREO** se si attiva l'ascolto Midnight, Loudness o comandi dei toni mentre si trova selezionato **DIRECT**.

## Modo Standard

Il modo Standard può essere utilizzato per decodificare fonti Dolby Digital, DTS e Dolby Surround.

Le altre opzioni di suono surround (colonna successiva) possono aggiungere dei suoni multicanali alle fonti stereo normali.

Si può identificare il materiale Dolby Digital

mediante i marchi  o .

Gran parte del materiale Dolby Surround reca il marchio , ma anche materiale senza marchio potrebbe incorporare il Dolby Surround. A seconda della fonte e del modo del suono selezionato, potrebbe non ottenersi alcun audio dai diffusori surround posteriori nella configurazione. Per maggiori informazioni al riguardo, fare riferimento a *Utilizzo della modalità virtuale surround posteriore (Virtual Surround Back) (VSB)* a pagina 40 e *Utilizzo del canale surround posteriore (Surround Back Channel) (SB CH)* a pagina 39.

Effettuare una delle seguenti scelte per aggiungere profondità alla fonte a 2 canali:

## Pro Logic II Movie (MOVIE)

Il presente modo offre un suono surround a 5.1 canali. È indicato per i film, specialmente quelli registrati in Dolby Surround. La separazione del canale ed il movimento degli effetti surround è comparabile al Dolby Digital 5.1.

## Pro Logic II Music (MUSIC)

Il presente modo offre un suono surround a 5.1 canali ed è idoneo per la musica. L'effetto surround è più avvolgente rispetto al Pro Logic II Movie.

## Pro Logic (PROLOGIC)

Il presente modo offre un suono surround a 4.1 canali. È meno sensibile alla qualità della fonte, quindi lo si può utilizzare nel caso in cui i modi Pro Logic II Movie/Music non diano buoni risultati.

**Neo:6 Cinema (CINEMA)**

Il presente modo offre un suono surround a 6.1 canali ed è idoneo per film. Il modo Neo:6 Cinema offre una buona separazione dei canali per le colonne sonore dei film.

**Neo:6 Music (MUSIC)**

Il presente modo offre un suono surround a 6.1 canali ed è idoneo per la musica. Il modo Neo:6 Music riproduce le fonti stereo come sono dai diffusori anteriori sinistro/destro e produce un suono surround e centrale naturale e di atmosfera.

**Modi Advanced Surround**

Sono prodotte per venire utilizzate con fonti audio/visuali del suono surround multicanale (come DVD e LD). La maggior parte dei modi Advanced Surround sono prodotti per essere utilizzati con colonne sonore, ma alcuni modi sono idonei a fonti musicali. Provare diverse impostazioni con varie colonne sonore per scegliere la preferita.

**Nota**

- In base alla fonte e alla modalità audio selezionate, potrebbe non ottenersi alcun suono dai diffusori surround posteriori nella configurazione. Per maggiori informazioni al riguardo, fare riferimento a *Utilizzo della modalità virtuale surround posteriore (Virtual Surround Back) (VSB)* a pagina 40 e *Utilizzo del canale surround posteriore (Surround Back Channel) (SB CH)* a pagina 39.

**Film avanzata (ADV. MOVIE)**

Riproduce l'ambiente rilassato di una sala teatrale/cinematografica ed è idoneo per film.

**Musica avanzata (ADV. MUSIC)**

Riproduce l'ambiente acustico di una grande sala per concerti ed è idoneo per musica o fonti musicali.

**Surround TV (TV. SURR.)**

Questa modalità garantisce un suono surround sia per TV mono e stereo. Utile per ascoltare vecchi filmati registrati con piste audio mono.

**Sport (SPORTS)**

Studiato per programmi sportivi con molti eventi, ottimizzati portando le azioni in background in primo piano.

**Giochi (GAME)**

Utile per divertirsi con i videogiochi. Funziona particolarmente bene con l'audio, con ottimi spostamenti da sinistra a destra nell'utilizzo di software per giochi.

**Espansione (EXPANDED)**

Il presente modo è prodotto principalmente per offrire profondità di suono alle fonti stereo e permette di ascoltare segnali su due canali (stereo) come se fosse un suono surround multicanale simulato. Da utilizzare con Dolby Pro Logic per un effetto surround stereo. È possibile inoltre utilizzarlo con fonti Dolby Digital per un campo stereo più ampio rispetto ai modi **STANDARD**.

**Stereo a 6 canali (6-STEREO)**

È possibile selezionare questo modo per offrire un suono multicanale ad una fonte stereo, utilizzando tutti i diffusori della configurazione.

**Surround per auricolari (PHONES SURROUND)**

Durante l'uso degli auricolari, garantisce l'effetto di un suono surround totale.

## Scelta del segnale di entrata

- Impostazione implicita: **AUTO**

È necessario collegare un componente alle entrate analogiche e digitali sulla parte posteriore del ricevitore per selezionare tra i segnali di entrata.

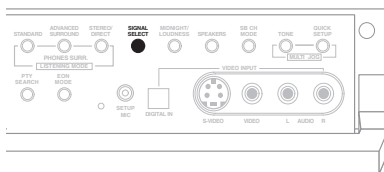

- **Premere SIGNAL SELECT (pannello anteriore) per selezionare il segnale di entrata corrispondente al componente della fonte.**

Ad ogni pressione, si passa attraverso le seguenti opzioni:

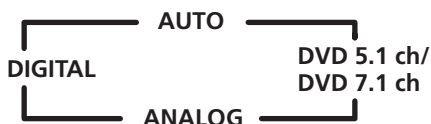

L'impostazione **AUTO** commuta automaticamente a **DIGITAL**, qualora sia stata selezionata una fonte digitale; in caso contrario il segnale selezionato sarà **ANALOG**.

**DVD 5.1ch** (VSX-D712) e **DVD 7.1ch** (VSX-D812/D912) saranno visualizzati unicamente qualora si selezioni **DVD/LD**.

Quando ci si trova su **DIGITAL** o **AUTO**, **DI** **DIGITAL** si illumina se viene emesso un segnale Dolby Digital, e **DT** si illumina se viene emesso un segnale DTS.

### **Nota**

- Il presente ricevitore può unicamente riprodurre formati di segnali digitali Dolby Digital, PCM (32kHz-96kHz) e DTS (tuttavia, solo i modelli VSX-D812 e VSX-

D912 possono decodificare i formati dei segnali DTS 96kHz/24 bit). Con altri formati di segnali digitali, situarsi su **ANALOG**.

- Si possono verificare disturbi digitali nel caso in cui venga riprodotto un segnale analogico da un lettore LD o CD compatibile con DTS. Per evitare disturbi, effettuare correttamente i collegamenti digitali (pagina 17) e situarsi l'entrata del segnale su **DIGITAL**.
- Alcuni lettori DVD non emettono segnali DTS. Per ulteriori dettagli, rimettersi al manuale di istruzioni fornito in dotazione con il lettore DVD.

## Ascolto della riproduzione multicanale

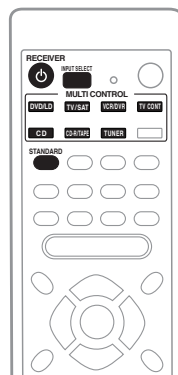

- 1 Accendere il componente della riproduzione.**
- 2 Accendere il ricevitore.**
- 3 Selezionare la fonte che si desidera riprodurre.**  
Utilizzare i tasti **MULTI CONTROL** (o **INPUT SELECT**).

#### 4 Premere STANDARD.

Se la fonte è decodificata con Dolby Digital, DTS o Dolby Surround, il corretto formato di decodificazione verrà selezionato automaticamente e mostrato sul display.

Se si ascolta una fonte a due canali, ad ogni pressione si modifica il display come segue:

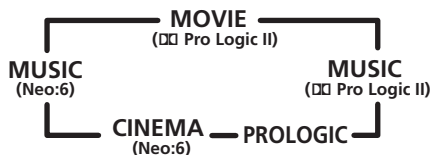

Rimettersi alla pagina 35 per ulteriori informazioni su ogni modo.

#### 5 Avviare la riproduzione del componente selezionato nel passo 1.



##### Nota

- La modalità **STANDARD** non può essere utilizzata con le fonti stereo 96kHz PCM o DTS 96kHz/24 bit.

### Utilizzo dei modi Stereo/Diretto

Se si seleziona **STEREO** o **DIRECT**, si percepirà la fonte solo dai diffusori anteriori sinistri e destri (ed eventualmente dal subwoofer a seconda dell'impostazione dei diffusori). Le fonti multicanali Dolby Digital e DTS vengono missate su stereo. Vedere la pagina 35 per ulteriori informazioni sui presenti modi.

- Premere più volte **STEREO/DIRECT** per passare tra le due opzioni.



##### Nota

- Il ricevitore passa automaticamente su **STEREO** se si attiva l'ascolto Midnight, Loudness o comandi dei toni mentre si trova selezionato **DIRECT**.

### Utilizzo del modo Advanced Surround

Se si seleziona una delle opzioni Advanced Surround, verrà effettuata automaticamente la decodificazione con Dolby Pro Logic, Dolby Digital e DTS corrispondente al segnale emesso. Utilizzare il modo Advanced Surround per aggiungere effetti al suono surround.

- Premere ripetutamente **ADVANCED SURROUND** per scorrere tra le seguenti opzioni.

Ad ogni pressione del tasto, il display cambia come segue:



Rimettersi alla pagina 36 per ulteriori informazioni su ogni effetto surround.



##### Nota

- Premendo **ADVANCED SURROUND** quando gli auricolari sono collegati, sarà automaticamente selezionata la modalità **PHONES SURROUND**.
- Le modalità di ascolto Advanced Surround non possono essere utilizzate con i formati di segnale 96kHz PCM o DTS 96kHz/24 bit.



##### Suggerimento

- Gli effetti Advanced Surround possono essere regolati in una gamma tra 10 e 90 premendo **EFFECT +/-**. Il livello di effetto può essere impostato per ciascun modo Advanced Surround. Il modo Standard (**STANDARD**) non può venire modificato.



## Utilizzo del canale surround posteriore (Surround Back Channel) (SB CH)

- Impostazione implicita: **SB ON** (VSX-D812/D912), **SB OFF** (VSX-D712)

È possibile fare in modo che il ricevitore commuti automaticamente sulla decodifica Dolby Digital EX o DTS-ES per le fonti codificate 6.1 (**SB AUTO**), o, in alternativa, è possibile scegliere di ascoltare altre fonti (ad esempio, materiale codificato 5.1) con codifica 6.1 (**SB ON**). Con le fonti codificate 5.1, sarà generato un canale surround posteriore, ma il suono potrebbe risultare migliore nel formato 5.1 per cui è stato originariamente codificato. In tal caso, è sufficiente disattivare il canale surround posteriore (**SB OFF**).

La tabella indica il momento in cui potrete ascoltare il canale surround posteriore.

- Premere **SB CH MODE** (pannello anteriore) ripetutamente per commutare tra le varie opzioni del canale stesso.

Ad ogni pressione, si passa attraverso le seguenti opzioni:

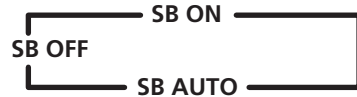

### Nota

- Il canale surround posteriore non può essere utilizzato qualora *Impostazione di un diffusore surround posteriore* a pagina 45 sia impostata su **SB \*** o **SB SW** (solo per VSX-D812/D912).
- Con le fonti DTS 96kHz/24 bit non è possibile ascoltare il canale surround posteriore.

Tipo di fonte	SB CH MODE	STANDARD			ADVANCED SURROUND
		Decodifica STANDARD	PL II MOVIE/ PL II MUSIC/ PRO LOGIC	NEO:6 CINEMA/ NEO:6 MUSIC	Tutte le modalità
Fonti codificate multicanale DTS-ES/Dolby Digital Matrix con surround 6.1	ON	√			√
	AUTO	√			√
Fonti codificate multicanale Dolby Digital/DTS	ON	√			√
	AUTO				√
Fonti codificate stereo Dolby Digital/DTS, fonti stereo	ON		√	√	√
	AUTO			√	√
Fonte analogica a 2 canali (stereo)	ON		√	√	√
	AUTO			√	√

## Utilizzo della modalità virtuale surround posteriore (Virtual Surround Back) (VSB)

Selezionando questa modalità, è possibile ascoltare un canale virtuale posteriore attraverso i diffusori surround. Ad esempio, è possibile scegliere di ascoltare fonti sprovviste di informazioni sui canali surround posteriori (ad es., materiale codificato 5.1) con codifica emulata 6.1 (**VSB ON**). A volte il suono potrebbe essere migliore nel formato 5.1 per il quale è stato originariamente codificato. In questo caso, è sufficiente impostare il ricevitore affinché applichi questo effetto solamente alle fonti codificate 6.1, quali Dolby Digital EX o DTS-ES (**VSB AUTO**). In alternativa, è possibile disattivarlo (**VSB OFF**).

La tabella indica il momento in cui potrete ascoltare il canale virtuale surround posteriore.

- **Premere SB CH MODE (pannello anteriore) ripetutamente per commutare tra le varie opzioni del canale virtuale surround posteriore.**

Ad ogni pressione, si passa attraverso le seguenti opzioni:



### Nota

- Se *Impostazione dei diffusori* a pagina 44, è impostata su **S\***, la modalità virtuale surround posteriore (Virtual Surround Back) non può essere utilizzata.
- È possibile utilizzare solamente la modalità virtuale surround posteriore (Virtual Surround Back) qualora *Impostazione di un diffusore surround posteriore* a pagina 45, è impostata su **SB\*** o **SB SW** (solo per VSX-D812/D912).
- Non è possibile regolare il livello del canale surround posteriore durante l'ascolto del canale stesso.

Tipo di fonte	Modalità virtuale surround posteriore	STANDARD			ADVANCED SURROUND
		Decodifica STANDARD	PL II MOVIE/ PL II MUSIC/ PRO LOGIC	NEO:6 CINEMA/ NEO:6 MUSIC	Tutte le modalità
Fonti codificate multicanale DTS-ES/Dolby Digital Matrix con surround 6.1	ON	✓			✓
	AUTO	✓			✓
Fonti codificate multicanale Dolby Digital/DTS	ON	✓			✓
	AUTO				✓
Fonti codificate stereo Dolby Digital/DTS, fonti stereo	ON		✓	✓	✓
	AUTO			✓	✓
Fonte analogica a 2 canali (stereo)	ON		✓	✓	✓
	AUTO			✓	✓

## Utilizzo del modo di ascolto Midnight e Loudness

La proprietà di ascolto Midnight consente di ascoltare l'audio surround effettivo dei film a bassi livelli di volume. L'effetto si regola automaticamente secondo il volume al quale si sta ascoltando.

La proprietà di ascolto Loudness può venire utilizzata per ottenere una buona qualità di suoni bassi e alti da fonti musicali a bassi livelli di volume.

- **Premere MIDNIGHT/LOUDNESS.**

Ad ogni pressione passa tra gli effetti come segue:

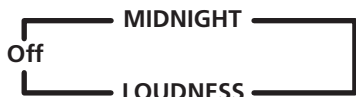

**Nota**

- **MIDNIGHT/LOUDNESS** non può essere utilizzato qualora si selezioni **DVD 5.1 ch/ DVD 7.1 ch**, o durante l'ascolto di una fonte DTS 96kHz/24 bit.

## Utilizzo dei comandi dei toni

A seconda di ciò che si sta ascoltando, si possono regolare i suoni bassi o gli alti utilizzando il comando dei toni del pannello anteriore.

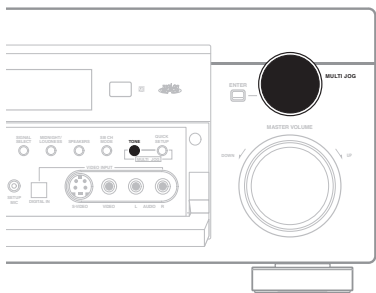

**1 Premere TONE per selezionare la frequenza che si desidera regolare.**  
Ad ogni pressione passa tra **BASS** e **TREBLE**.

**2 Utilizzare il selettore MULTI JOG per modificare la quantità di suoni alti o bassi come richiesto.**

Attendere circa cinque secondi per vedersi automaticamente immesse le modifiche.

**Nota**

- I comandi di regolazione toni possono essere utilizzati solamente quando si seleziona **STEREO/DIRECT**. Utilizzando tali comandi, **DIRECT** commuterà su **STEREO**.
- I comandi di regolazione toni hanno influenza solamente sul **SPEAKER A**. Non possono essere utilizzati qualora il **SPEAKER A** sia spento.

## Riproduzione di altre fonti

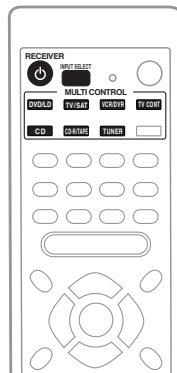

**1 Accendere il componente della riproduzione.**

**2 Accendere il ricevitore.**

**3 Selezionare la fonte che si desidera riprodurre.**

Utilizzare i tasti **MULTI CONTROL** (o **INPUT SELECT**).

4 Avviare la riproduzione del componente nel passo 1.

## Selezione delle entrate analogiche multicanali

Se si è collegato un decodificatore o un lettore DVD con uscite analogiche multicanali al presente ricevitore (pagina 19), è necessario selezionare le entrate analogiche multicanali per la riproduzione del suono surround.

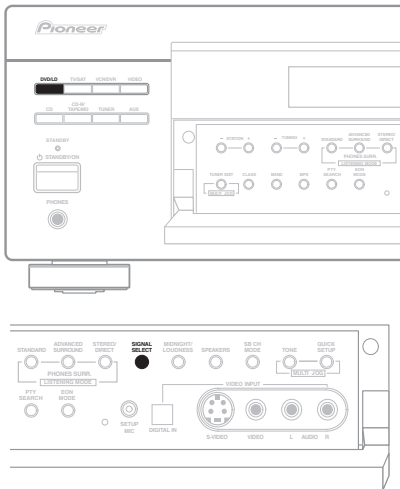

1 Premere DVD/LD.

2 Premere ripetutamente **SIGNAL SELECT** per selezionare DVD 5.1 ch/DVD 7.1 ch.

Per eliminare la riproduzione dalle entrate multicanali, utilizzare il tasto **SIGNAL SELECT** per selezionare un segnale di entrata.



### Nota

- Se viene selezionata la riproduzione dalle entrate multicanali, non è possibile utilizzare i tasti **INPUT ATT**, **TONE** e **MIDNIGHT/LOUDNESS**, oltre ai modi di suono **STANDARD**, **ADVANCED SURROUND** e **STEREO/DIRECT**.
- Se viene selezionata la riproduzione dalle entrate multicanali, è possibile impostare unicamente i livelli del volume e del canale.

## Utilizzo del timer di autospegnimento

Il timer di autospegnimento commuta il ricevitore in modalità standby dopo un determinato tempo prestabilito. In questo modo potrete andare tranquillamente a coricarvi senza timore che il ricevitore rimanga acceso tutta notte. Impostare il timer di autospegnimento dal telecomando.

1 Premere **RECEIVER**.

2 Premere **SLEEP** ripetutamente per impostare il timer di autospegnimento.

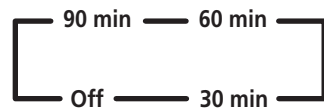

### Suggerimento

- È possibile verificare il tempo di autospegnimento residuo premendo una volta **SLEEP**. Premendo questo tasto ripetutamente, si commuterà tra le varie opzioni della funzione di autospegnimento.
- È inoltre possibile disattivare il timer spegnendo semplicemente il ricevitore.

## Capitolo 7: Configurazione

### Scelta di configurazione per il ricevitore

Assicurarsi di completare le seguenti operazioni di configurazione per garantire il miglior suono surround possibile. Questo è di particolare importanza se si utilizza il DTS e il Dolby Surround. È necessario effettuare queste impostazioni una sola volta (a meno che non si cambi l'ubicazione del sistema dei diffusori o se ne aggiungano dei nuovi, ecc). Rimettersi alle pagine successive per ulteriori dettagli su ciascuna impostazione.

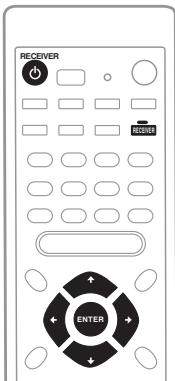

#### 1 Premere RECEIVER per accendere l'apparecchio.

L'indicatore **STANDBY** si spegne.

#### 2 Premere RECEIVER.

#### 3 Utilizzare o per scegliere l'opzione che si desidera regolare.

È più semplice regolare ciascuna impostazione a turno, seguendo l'ordine in basso (e sulle pagine successive). Viene mostrata l'impostazione attuale per ciascuna opzione mentre si scorre sul display.

**Impostazione dei diffusori** (pagina 44)  
Specificare il numero e il tipo di diffusori collegati.

**Impostazione di un diffusore surround posteriore** (pagina 45)

Determinare l'impostazione dei diffusori surround posteriori/subwoofer surround posteriori.

**Impostazione del subwoofer**  
(pagina 45)

Specificare come viene utilizzato il subwoofer.

**Impostazione della frequenza di crossover** (pagina 45)

Determinare quali frequenze verranno inviate al subwoofer (o ai diffusori grandi).

**Impostazione attenuatore LFE**  
(pagina 46)

Specificare il livello dell'attenuatore del canale LFE.

**Impostazione della distanza del diffusore anteriore sinistro** (pagina 46)

Specificare la distanza tra la posizione di ascolto e il diffusore anteriori sinistro.

**Impostazione della distanza del diffusore centrale** (pagina 46)

Specificare la distanza tra la posizione di ascolto e il diffusore centrale.

**Impostazione della distanza del diffusore anteriore destro** (pagina 47)

Specificare la distanza tra la posizione di ascolto e il diffusore anteriori destro.

**Impostazione della distanza del diffusore surround destro** (pagina 47)

Specificare la distanza tra la posizione di ascolto e il diffusore surround destro.

### Impostazione della distanza di un diffusore surround posteriore

(pagina 47)

Determinare la distanza tra la posizione di ascolto e i diffusori surround posteriori.

### Impostazione della distanza del diffusore surround sinistro

(pagina 47)  
Specificare la distanza tra la posizione di ascolto e il diffusore surround sinistro.

### Impostazione della distanza del subwoofer

(pagina 47)  
Specificare la distanza tra la posizione d'ascolto e il subwoofer.

### Impostazione del controllo della gamma dinamica

(pagina 48)  
Comprimere la gamma dinamica della traccia sonora.

### Impostazione dual mono

(pagina 48)  
Isolare un canale durante l'ascolto di un disco con codificazione dual mono.

### Impostazione di una entrata del canale surround posteriore

(solo per VSX-D812/D912) (pagina 48)  
Specificare il numero di ingressi analogici surround posteriori collegati.

### Impostazioni dell'entrata digitale

(pagina 48)

Specificare i componenti da assegnare alle entrate digitali (in basso).

- Impostazione dell'entrata digitale coassiale 1
- Impostazione dell'entrata digitale coassiale 2
- Impostazione dell'entrata digitale ottica 1
- Impostazione dell'entrata digitale ottica 2 (solo per VSX-D812/D912)

## 4 UseUtilizzare per regolare l'impostazione.

L'impostazione viene immessa automaticamente.

## 5 Ripetere i passi 3 e 4 per impostare altre opzioni d'impostazione.

## 6 Una volta terminato, premere ENTER per uscire.



### Nota

- Si esce automaticamente dal display di impostazione dopo 3 minuti di inattività.

## Impostazione dei diffusori



- Impostazione implicita: **FL-CS-SS** (qualora, all'accensione del ricevitore, sia rilevato un subwoofer, l'impostazione predefinita sarà **FS-CS-SS**.)

È necessario comunicare al ricevitore quanti diffusori sono presenti e le loro dimensioni. Dalle dimensioni scelte (grandi o piccole) vengono determinati i suoni bassi inviati dal ricevitore ai diffusori.

Nel display, **F**, **C**, e **S** si riferiscono rispettivamente ai diffusori anteriori, al centrale e ai surround. Le dimensioni dei diffusori vengono indicate con **L** per i diffusori grandi, **S** per i piccoli e **\*** (asterisco) se non è collegato nessun diffusore.



### Nota

- Se le dimensioni del cono (diametro) dei diffusori sono superiori a 15 cm, impostare le dimensioni dei diffusori su **L**.
- Se non si sta utilizzando un subwoofer, si consiglia di impostare i diffusori anteriori su **L**.
- **Scorrere tra le scelte disponibili**   **e scegliere una configurazione che corrisponda con quella dei diffusori.**

Una delle seguenti configurazioni dovrebbe corrispondere con la propria:

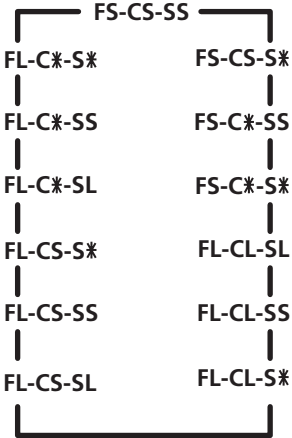

## Impostazione di un diffusore surround posteriore

- Impostazione implicita: **S** (VSX-D812/D912), **\*** (VSX-D712)

È necessario informare il ricevitore del collegamento dei diffusori surround posteriori e delle dimensioni di questi. Dalle dimensioni scelte (grandi o piccole) vengono determinati i bassi inviati dal ricevitore ai diffusori. Se è stato collegato un subwoofer posteriore surround (VSX-D812/D912), è necessario selezionare l'impostazione del subwoofer posteriore surround (**SB SW**) dalle opzioni.

Scegliere **\*** (asterisco), se non si trova collegato nessun diffusore.

- Utilizzare  $\uparrow$  o  $\downarrow$  per selezionare **SB S**, **SB \***, **SB SW** o **SB L**.

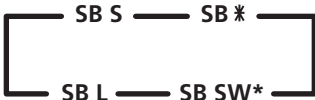

\* Solo per VSX-D812/D912



### Nota

- Per selezionare **SB L**, nell'Impostazione dei diffusori, deve essere selezionato **SL**.

## Impostazione del subwoofer

È possibile scegliere se utilizzare o meno il subwoofer. Utilizzare l'impostazione più (**PLUS**) per l'aggiunta di bassi.

- Utilizzare  $\uparrow$  o  $\downarrow$  per selezionare subwoofer **YES**, **PLUS** o **NO**.

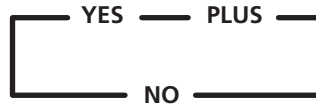

### Nota

- Si imposta e si blocca automaticamente **SW YES**, se si sceglie l'impostazione piccola dei diffusori anteriori.
- Se si seleziona l'impostazione **PLUS**, si ottengono i suoni bassi dal subwoofer anche se i diffusori anteriori sono impostati su **L**.

## Impostazione della frequenza di crossover

- Impostazione implicita: **100 Hz**

La frequenza di crossover è il punto in cui il ricevitore divide i suoni alti e bassi (le frequenze) tra i diffusori. Poiché la maggior parte dei diffusori non possono captare i toni bassi profondi, è possibile inviare questi suoni al subwoofer (o se non si possiede un subwoofer, ai diffusori grandi (**L**) dell'apparecchio) piuttosto che impostare i diffusori su piccolo (**S**) nella configurazione. Scegliere il punto in cui si desidera instradare le frequenze al subwoofer (o ai diffusori **L**).

Si consiglia di impostarlo a **200Hz** se i diffusori **S** hanno dimensioni inferiori a quelle per scaffali.

- Usare  $\uparrow$  o  $\downarrow$  per specificare la frequenza di crossover dei diffusori piccoli (100 Hz, 150 Hz o 200 Hz).

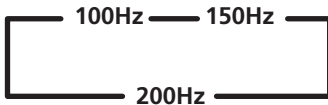

#### 100Hz

Inviare le frequenze dei bassi inferiori ai 100 Hz al subwoofer (o ai diffusori **L**).

#### 150Hz

Inviare le frequenze dei bassi inferiori ai 150 Hz al subwoofer (o ai diffusori **L**).

#### 200Hz

Inviare le frequenze dei bassi inferiori ai 200 Hz al subwoofer (o ai diffusori **L**).



#### Nota

- Se tutti i diffusori (anteriori, centrale e surround) sono impostati su **L**, non è possibile impostare la frequenza di crossover in quanto non sono presenti diffusori **S** (\*\*\*appare sul display).

### Impostazione attenuatore di LFE

- Impostazione implicita: **0 dB**

Le fonti audio Dolby Digital e DTS comprendono toni di suoni bassi ultrabassi. Impostare l'attenuatore LFE come richiesto per evitare che i toni dei suoni bassi ultrabassi causino una distorsione del suono emesso dai diffusori.

- Usare  $\uparrow$  o  $\downarrow$  per impostare il livello di attenuazione (0 dB, 10 dB o \*\*\* dB( $\infty$ )).



#### Nota

- Se si trova selezionato  $\infty$  (\*\* appare sul display), LFE non è disponibile.

### Impostazione della distanza del diffusore anteriore sinistro

- Impostazione implicita: **2 m**

Impostare la distanza tra il diffusore anteriori sinistro e la posizione di ascolto.

- Utilizzare  $\uparrow$  o  $\downarrow$  per impostare la distanza tra il diffusore anteriori sinistro e la posizione di ascolto principale (compresa tra 0,1 m a 9,0 m).

### Impostazione della distanza del diffusore centrale

- Impostazione implicita: **2 m**

Il diffusore centrale viene situato solitamente nella parte centrale della sala di ascolto e più vicino alla posizione di ascolto rispetto ai diffusori anteriori. Ciò significa che il suono emesso dal diffusore centrale fuoriesce anteriormente dai diffusori anteriori. Per evitare ciò, configurare le impostazioni della distanza del diffusore centrale per ritardare il suono emesso dal diffusore centrale in modo da far fuoriuscire il suono dai diffusori anteriori e da quello centrale contemporaneamente.

- Utilizzare  $\uparrow$  o  $\downarrow$  per impostare la distanza tra il diffusore centrale e la posizione di ascolto principale (compresa tra 0,1 m a 9,0 m).





**Nota**

- Se si è selezionato **C\*** nell'impostazione dei diffusori, non è possibile impostare la distanza centrale.

## Impostazione della distanza del diffusore anteriore destro

- Impostazione implicita: **2 m**

Impostare la distanza tra il diffusore anteriori destro e la posizione di ascolto.

- Utilizzare **↑** o **↓** per impostare la distanza tra il diffusore anteriori destro e la posizione di ascolto principale (compresa tra 0,1 m a 9,0 m).

## Impostazione della distanza del diffusore surround destro

- Impostazione implicita: **2 m**

É possibile impostare esattamente la distanza dei diffusori surround per ascoltare i suoni provenienti da tutti i diffusori contemporaneamente.

- Utilizzare **↑** o **↓** per impostare la distanza tra il diffusore surround destro e la posizione di ascolto principale (compresa tra 0,1 m a 9,0 m).



**Nota**

- Se si è selezionato **S\*** nell'impostazione dei diffusori, non è possibile impostare la distanza dei diffusori surround.

## Impostazione della distanza di un diffusore surround posteriore

- Impostazione implicita: **2 m**

É possibile impostare esattamente la distanza dei diffusori surround posteriore per ascoltare i suoni provenienti da tutti i diffusori contemporaneamente.

- Utilizzare **↑** o **↓** per impostare la distanza tra il diffusore surround posteriore e la posizione di ascolto principale (compresa tra 0,1 m a 9,0 m).



**Nota**

- Se si è selezionato **SB SW** ( solo per VSX-D812/D912) o **SB \*** nell'impostazione dei diffusori surround, non è possibile impostare la distanza dei diffusori surround posteriori.

## Impostazione della distanza del diffusore surround sinistro

- Impostazione implicita: **2 m**

É possibile impostare esattamente la distanza dei diffusori surround per ascoltare i suoni provenienti da tutti i diffusori contemporaneamente.

- Utilizzare **↑** o **↓** per impostare la distanza tra il diffusore surround sinistro e la posizione di ascolto principale (compresa tra 0,1 m a 9,0 m).



**Nota**

- Se si è selezionato **S\*** nell'impostazione dei diffusori, non è possibile impostare la distanza dei diffusori surround.

## Impostazione della distanza del subwoofer

- Impostazione implicita: **2 m**

Come per i diffusori, impostare accuratamente la distanza tra il subwoofer in modo tale da udire i suoni da tutti i diffusori contemporaneamente.

- Utilizzare **↑** o **↓** per impostare la distanza tra il subwoofer e la posizione di ascolto principale (compresa tra 0,1 m a 9,0 m).

**Nota**

- Qualora, nell'ambito delle impostazioni del subwoofer, è selezionato **SW NO**, l'impostazione del subwoofer non potrà essere regolata.

## Impostazione del controllo della gamma dinamica

- Impostazione implicita: **OFF**

La gamma dinamica è la differenza tra i suoni più alti e i più bassi di ciascun segnale dato. Con questa impostazione è possibile comprimere la gamma dinamica in modo da poter ascoltare più facilmente i suoni di livello basso (risuonare relativamente più alti), però i suoni più alti non saranno così potenti.

- Utilizzare  $\uparrow$  o  $\downarrow$  per impostare il controllo della gamma dinamica (**OFF**, **MAX** o **MID**).

**Nota**

- Se si ascolta a basso volume, impostare **MAX** per la compressione massima di una gamma dinamica.
- Il controllo della gamma dinamica è efficace solo nel caso in cui si riproduca un segnale Dolby Digital o DTS.

## Impostazione dual mono

- Impostazione implicita: **ch1**

L'impostazione dual mono si può usare solo quando si ascoltano dischi Dolby Digital e segnali DTS con dual mono codificato. L'utilizzo di questi dischi è utile qualora sia necessario avere una lingua su un canale ed un'altra lingua sull'altro. Con questa impostazione è possibile scegliere quale canale nell'impostazione dual mono si desidera ascoltare.

Qualora sia stata attivata il modo Dolby Digital, Si ascolterà il canale selezionato (**ch1** o **ch2**) dal diffusore centrale. Quando il modo Dolby Digital è disattivato, o se non si possiede un diffusore centrale, si ascolterà il canale selezionato dai diffusori anteriori. both front speakers. Nell'impostazione **L ch 1. R ch 2**, il diffusore anteriore sinistro emetterà dal canale 1 e il diffusore anteriore destro dal canale 2.

- Utilizzare  $\uparrow$  o  $\downarrow$  per scorrere tra le possibili impostazioni dual mono.

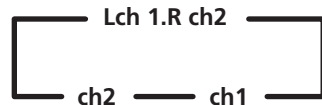

## Impostazione di una entrata del canale surround posteriore

(solo per VSX-D812/D912)

- Impostazione implicita: **SB 2ch IN**

Si deve eseguire questa impostazione solo se si sta utilizzando un componente separato per decodificare DVD e questo componente possiede solo una uscita del canale surround posteriore. In questo caso, selezionare **SB 1ch IN**, altrimenti lasciarlo nell'impostazione **SB 2ch IN**.

- Utilizzare  $\uparrow$  o  $\downarrow$  per selezionare **SB 2ch IN** or **SB 1ch IN**.

## Impostazioni dell'entrata digitale

Con queste impostazioni si specifica al ricevitore quale componente è stato collegato alle prese coassiali **DIGITAL IN** sulla parte posteriore del ricevitore.

Dopo aver assegnato il componente a questa presa digitale, ogni volta che si seleziona quel componente (ad esempio un lettore DVD), il ricevitore passa automaticamente all'impostazione dell'entrata digitale ed appare **DIGITAL** sul display.

## Digitale coassiale 1:

- Impostazione implicita: **DVD**
- Utilizzare **↑** o **↓** per assegnare l'entrata digitale coassiale 1 (DVD, TV, CD, CDR, VCR o OFF).

## Digitale coassiale 2:

- Impostazione implicita: **CD**
- Utilizzare **↑** o **↓** per assegnare l'entrata digitale coassiale 2 (DVD, TV, CD, CDR, VCR o OFF).

## Digitale ottica 1:

- Impostazione implicita: **TV**
- Utilizzare **↑** o **↓** per assegnare l'entrata digitale ottica 1 (DVD, TV, CD, CDR, VCR o OFF).

## Digitale ottica 2:

- (solo per VSX-D812/D912)
- Impostazione implicita: **CDR**
  - Utilizzare **↑** o **↓** per assegnare l'entrata digitale ottica 2 (DVD, TV, CD, CDR, VCR o OFF).

### Nota

- Non è possibile assegnare due ingressi alla stessa funzione. Ad esempio, assegnando l'ingresso 1 all'impostazione predefinita dell'ingresso 2, l'ingresso 2 commuterà automaticamente su **OFF**.

## Regolazione manuale dell'area d'ascolto (MCACC)

É possibile utilizzare il sistema di regolazione acustica multicanale (Multi-Channel Acoustic Calibration (MCACC)) per regolare accuratamente i livelli dei diffusori e il tempo dei canali. Tale regolazione viene effettuata in base alla distanza dal diffusore anteriore sinistro alla posizione d'ascolto. Udirete una serie di toni di prova che vi permetteranno di impostare i livelli dei diffusori e il tempo dei canali, in base alle vostre esigenze. Il vantaggio consiste nel poter ottenere un bilanciamento totale definito dai diffusori anteriori (I diffusori principali per home theater).

### Importante

- Prima di utilizzare l'impostazione MCACC, completare l'*Impostazione dei diffusori* a pagina 44.

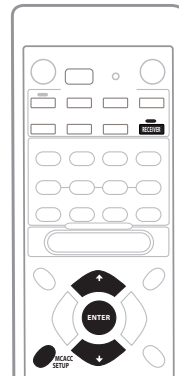

### Attenzione

- Questi toni di prova possono essere forti. Verificare che non vi siano persone nell'area che potrebbero spaventarsi.

### 1 Premere RECEIVER.

### 2 Premere MCACC SETUP.

Il sistema MCACC utilizza il diffusore anteriore sinistro come punto di riferimento per regolare il livello del diffusore e il tempo del canale.

Il tono del diffusore anteriore sinistro e del diffusore di destinazione (quello che si sta regolando) suoneranno in sequenza, in modo tale possiate decidere quale dovrà essere può intenso.

### 3 Utilizzare i tasti $\uparrow$ e $\downarrow$ per regolare in successione il livello di ogni canale, premendo ENTER al termine di ogni regolazione per passare al canale successivo.

Il segnale di prova viene emesso nell'ordine seguente (a seconda dell'impostazione dei diffusori):

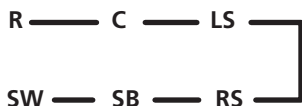

### 4 Precisare la distanza dall'altoparlante anteriore di sinistra alla posizione di ascolto utilizzando i tasti $\uparrow$ e $\downarrow$ , quindi premere il tasto ENTER.

### 5 Utilizzare $\uparrow$ e $\downarrow$ per regolare il tempo di ogni canale in sequenza, premendo ENTER per passare al successivo canale.

Ascoltare il canale di riferimento ed utilizzarlo per misurare il canale di destinazione. Posizionarsi di fronte ai due diffusori, tenendo le braccia distese rivolte verso ogni diffusore. Tentare di ottenere due toni come se provenissero contemporaneamente in una posizione più o meno di fronte a voi e tra la distanza delle braccia.

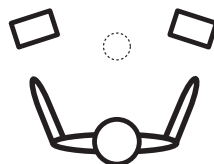

Il tono di prova per il tempo dei canali è emesso nello stesso ordine riportato al punto 5:

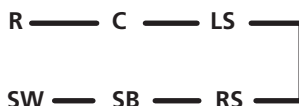

Dopo aver completato l'impostazione di tutti i canali, il livello del volume ritornerà normale e sul display sarà visualizzato **COMPLETE**, quindi **RESUME**.



#### Nota

- L'utilizzo del sistema MCACC per impostare il sistema di diffusori, sovrascriverà qualsiasi precedente impostazione per le modalità **STANDARD** o **ADVANCED SURROUND**.

## Impostazione dei livelli separati dei canali per le modalità d'ascolto

- Impostazione implicita: **0 dB**

Oltre all'impostazione MCACC, è possibile impostare i relativi livelli dei canali dalla posizione d'ascolto, utilizzando il metodo qui di seguito indicato. Utilizzando **CH SELECT** (vedi suggerimento qui di seguito), è anche possibile impostare i livelli separati dei canali per ogni modalità d'ascolto.

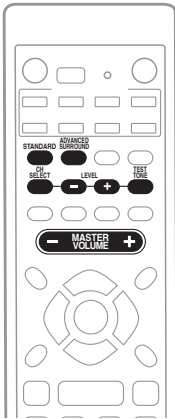

**1 Premere STANDARD o ADVANCED SURROUND.**

**2 Premere TEST TONE per emettere il segnale di prova.**

Il segnale di prova viene emesso nell'ordine seguente (a seconda dell'impostazione dei diffusori):

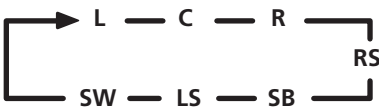

- Se non si percepisce nessun segnale di prova da uno dei diffusori, si prega di rimettersi a *Impostazione dei diffusori* a pagina 44 e *Impostazione di un diffusore*

*surround posteriore* a pagina 45 per assicurarsi di aver determinato correttamente l'impostazione dei diffusori.

**3 Premere MASTER VOLUME +/- per regolare il volume ad un livello appropriato.**

**4 Utilizzare LEVEL +/- per regolare i livelli dei diffusori a turno.**

Si dovrebbe percepire il segnale di prova allo stesso volume in ogni diffusore una volta seduti nella posizione di ascolto principale. La gamma del livello di canale è  $\pm 10$  dB.

**5 Una volta terminato, premere TEST TONE per disattivare il segnale di prova.**

Il ricevitore ritorna in modalità Standard.



### Suggerimento

- Il volume dei diffusori può essere regolato anche senza l'emissione del segnale di prova, premendo **CH SELECT**, quindi utilizzando **LEVEL +/-**. È tuttavia possibile regolare solamente il livello dei diffusori attivi nella modalità d'ascolto. È possibile impostare dei livelli separati per le modalità **STANDARD**, **STEREO** e **DVD 5.1 ch/ DVD 7.1 ch**, nonché per ogni modalità **ADVANCED SURROUND**.



### Nota

- Il segnale di prova viene emesso unicamente nei modi **STANDARD** o **ADVANCED SURROUND**.
- Poiché il subwoofer trasmette frequenze ultrabasse, il suono potrebbe sembrare più basso di quanto non sia in realtà.
- Utilizzando i toni di prova per impostare il sistema di diffusori, tutte le impostazioni precedenti inerenti alle modalità **STANDARD** o **ADVANCED SURROUND** saranno sovrascritte.

## Capitolo 8:

# Utilizzo del sintonizzatore

## Per ascoltare la radio

La procedura seguente mostra come sintonizzarsi sulle trasmissioni FM e AM utilizzando le funzioni di sintonizzazione automatica (ricerca) e manuale (graduale). Se si conosce di già la frequenza della stazione desiderata, vedere il paragrafo Sintonizzare direttamente su una stazione, qui di seguito riportato. Una volta sintonizzati su una stazione, è possibile memorizzare la frequenza da richiamare in seguito—vedere *Per memorizzare le stazioni preselezionate* a pagina 53 per ulteriori informazioni al riguardo.

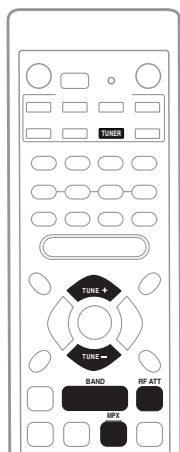

**1 Premere il tasto TUNER per selezionare il sintonizzatore.**

**2 Utilizzare il tasto BAND per modificare la banda (FM o AM), se necessario.**

Ad ogni pressione si passa dalla banda FM alla banda AM.

**3 Sintonizzare su una stazione.**

Vi sono tre modi di effettuarlo:

### Sintonizzazione automatica

Per cercare stazioni nella banda attualmente selezionata, premere e tenere premuto i tasti **TUNE +/-** per circa un secondo. Il ricevitore avvia la ricerca della stazione successiva, interrompendo la ricerca quando ne trova una. Ripetere questa operazione per cercare altre stazioni.

### Sintonizzazione manuale

Per cambiare la frequenza un passo alla volta, premere **TUNE +/-**.

### Sintonizzazione rapida

Premere e tenere premuti **TUNE +/-** per una sintonizzazione rapida. Rilasciare il tasto sulla frequenza desiderata.

## Per migliorare l'audio stereo FM

Se gli indicatori **TUNED** o **STEREO** non si illuminano durante la sintonizzazione di una stazione FM perché il segnale è debole, premere il tasto **MPX** per portare il ricevitore al modo di ricezione monoaurale. Così si dovrebbe migliorare la qualità del suono e permettere di sfruttare al meglio la trasmissione.

## Utilizzo dell'attenuatore RF

Se il segnale radio è troppo forte e/o il suono risulta distorto, premere il tasto **RF ATT** per attenuare (abbassare) l'entrata del segnale radio e ridurre la distorsione (solo per stazioni FM).

## Sintonizzare direttamente su una stazione

A volte si conosce già la frequenza della stazione che si desidera ascoltare. In questo caso si può semplicemente digitare la frequenza direttamente mediante i tasti numerici sul telecomando.

**1 Premere il tasto TUNER per selezionare il sintonizzatore.**

**2 Utilizzare il tasto BAND per modificare la banda (FM o AM), se necessario.**

Ad ogni pressione si passa dalla banda FM alla banda AM.

**3 Premere D.ACCESS (Accesso diretto).**

**4 Utilizzare i tasti numerici per digitare la frequenza della stazione radio.**

Per esempio, premere **1, 0, 6, 0, 0** per sintonizzare i **106.00** (FM).

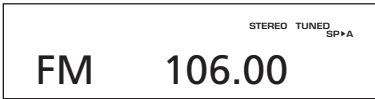

Se si verifica un errore durante l'operazione, premere per due volte **D.ACCESS** per eliminare la frequenza e iniziare nuovamente.

## Per memorizzare le stazioni preselezionate

Se si ascolta spesso una stazione radio, conviene che il ricevitore memorizzi la frequenza per poterla poi richiamare facilmente ogni volta che si desidera ascoltare quella stazione. Questa funzione consente di sintonizzarla manualmente ogni volta. Questo apparecchio può preselezionare fino ad un massimo di 30 stazioni, memorizzate in tre gruppi o categorie (A, B e C) di 10 stazioni ciascuna. Quando si preselezionano le frequenze FM, viene memorizzata anche l'impostazione **MPX** (vedere pagina 52). Usare i comandi del pannello anteriore per memorizzare le stazioni preselezionate.

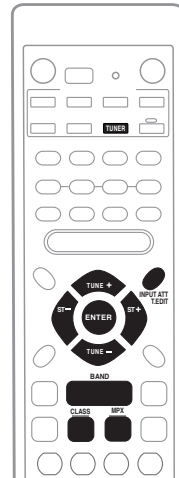
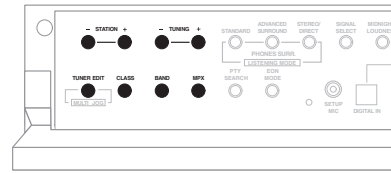
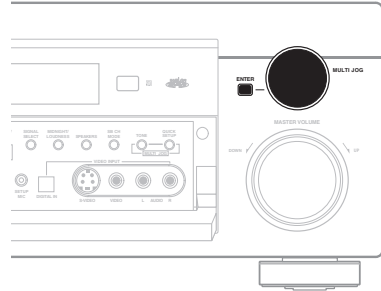

**1 Sintonizzarsi su una stazione che si desidera memorizzare.**

Vedere *Per ascoltare la radio* a pagina 52 per ulteriori informazioni al riguardo.

## 2 Premere T.EDIT (TUNER EDIT).

Sul display appare **ST. MEMORY**, quindi lampeggia una categoria della memoria.

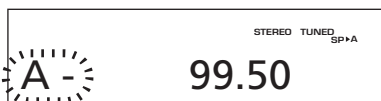

## 3 Premere CLASS per selezionare una delle tre categorie, quindi premere ST +/- (STATION +/-) per selezionare la stazione preselezionata desiderata.

È possibile inoltre utilizzare il selettore **MULTI JOG** (pannello anteriore) per selezionare una stazione preselezionata.

## 4 Premere ENTER.

Dopo aver premuto **ENTER**, la categoria ed il numero preselezionati terminano di lampeggiare ed il ricevitore memorizza la stazione.

- Premere **ENTER** per confermare l'impostazione. Se non viene digitato alcun carattere, si introduce uno spazio.
- Si memorizza il nome se si preme **ENTER** dopo aver scelto il quarto carattere.



### Suggerimento

- Per cancellare il nome di una stazione, ripetere semplicemente i passi 1–3 ed inserire quattro spazi in sostituzione del nome.
- Dopo aver assegnato un nome ad una stazione preimpostata, è possibile premere **DISPLAY** durante l'ascolto di una qualsiasi stazione per commutare tra la visualizzazione del nome e quella della frequenza.

## Per assegnare un nome alle stazioni preselezionate

Per una più semplice identificazione, è possibile assegnare un nome alle stazioni preselezionate.

### 1 Scegliere la stazione preselezionata cui si desidera assegnare un nome.

Per maggiori informazioni, fare riferimento al paragrafo *Per ascoltare le stazioni preselezionate* qui di seguito riportato.

### 2 Premere T.EDIT (TUNER EDIT).

Sul display appare **ST. NAME**, quindi lampeggia un cursore sulla prima posizione del carattere.

### 3 Inserire il nome desiderato.

I nomi devono avere una lunghezza massima di quattro caratteri.

- Utilizzare il selettore **MULTI JOG** (pannello anteriore) o i tasti **ST +/-** (telecomando) per selezionare i caratteri.



## Per ascoltare le stazioni preselezionate

Per procedere in questo senso, è necessario che alcune preimpostazioni siano state memorizzate. Qualora tale operazione non sia stata effettuata, fare riferimento al paragrafo *Per memorizzare le stazioni preselezionate* a pagina 53.

- 1 Premere TUNER per selezionare il sintonizzatore.**
- 2 Premere CLASS per selezionare la categoria in cui è memorizzata la stazione.** Premere ripetutamente per scorrere tra le categorie A, B e C.
- 3 Premere ST +/- (STATION +/-) per selezionare la stazione preselezionata desiderata.**

 **Nota**

- Se si lascia il ricevitore scollegato dalla presa di corrente alternata per un lungo periodo, le stazioni preselezionate andranno perdute e sarà necessario riprogrammarle.

## Introduzione al sistema RDS

Il sistema dati radio, o RDS come è generalmente noto, è un sistema utilizzato dalle stazioni radio FM per fornire agli ascoltatori vari tipi di informazioni—come ad esempio il nome della stazione ed il tipo di programma trasmesso. Queste informazioni vengono visualizzate sotto forma di testo sul display ed è possibile scorrere tra i tipi di informazioni. Sebbene non tutte le stazioni radio FM forniscono informazioni RDS, la maggior parte di esse offre questo servizio.

La funzione più utile del sistema RDS è probabilmente la possibilità di eseguire la ricerca automatica del tipo di programma. Pertanto, se si desidera ascoltare musica jazz, è possi-

bile cercare una stazione che sta mandando in onda una trasmissione con il tipo di programma **JAZZ**. Vi sono circa 30 tipi di programmi, comprendenti vari generi musicali, notiziari, sport, talk show, informazioni finanziarie e così via.

Il ricevitore consente di visualizzare tre tipi differenti di informazioni RDS: Testo radio, No-me di servizio programma e Tipo di programma.

Il Testo radio (**RT**) è costituito da messaggi inviati dalla stazione radio. Questi messaggi possono essere di qualsiasi tipo—ad esempio una stazione radio può diffondere il suo numero di telefono come testo radio RT.

Il Nome di servizio programma (**PS**) è il nome della stazione radio.

Il Tipo di programma (**PTY**) indica il tipo di programma trasmesso attualmente.

Il ricevitore può cercare e visualizzare i seguenti tipi di programmi:

- NEWS** – Notiziari
- AFFAIRS** – Attualità
- INFO** – Informazioni generali
- SPORT** – Sport
- EDUCATE** – Programmi educativi
- DRAMA** – Commedie o serial radiofonici
- CULTURE** – Programmi di cultura nazionale o regionale, spettacoli teatrali, ecc.
- SCIENCE** – Scienze e tecnologia
- VARIED** – Programmi basati di solito su conversazioni, come quiz e interviste
- POP M** – Musica pop
- ROCK M** – Musica rock
- EASY M** – Musica "Middle of the road", denominata anche soft rock
- LIGHT M** – Musica classica leggera
- CLASSICS** – Musica classica seria

**OTHER M** – Musica di altro genere non appartenente alle categorie precedenti

**WEATHER** – Bollettini meteorologici

**FINANCE** – Report sul mercato azionario, commercio, trading, ecc.

**CHILDREN** – Programmi per bambini

**SOCIAL** – Programmi di interesse sociale

**RELIGION** – Programmi a carattere religioso

**PHONE IN** – Opinioni espresse dal pubblico via telefono

**TRAVEL** – Viaggi vacanza o annunci sul traffico

**LEISURE** – Attività ricreative e hobby

**JAZZ** – Jazz

**COUNTRY** – Musica country

**NATION M** – Musica popolare in lingue diverse dall'inglese

**OLDIES** – Musica popolare degli anni '50 e '60

**FOLK M** – Musica folk

**DOCUMENT** – Documentari

In aggiunta, sono previsti altri due tipi di programmi, **ALARM** e **NO DATA**. **ALARM** è utilizzato per annunci d'emergenza. Non è possibile cercare questo programma, ma il sintonizzatore passa automaticamente a questo segnale di trasmissione RDS. Qualora non si riesca a trovare un determinato tipo di programma, sul display sarà visualizzato **NO DATA**.

## Visualizzazione delle informazioni RDS

Utilizzare il pulsante **DISPLAY** per visualizzare i diversi tipi di informazioni RDS disponibili (**RT**, **PS** e **PTY**).

### • Premere **DISPLAY** per selezionare la schermata delle informazioni RDS.

Ad ogni pressione si modifica il display come segue:

- **RT** – Display Radio Text
- **PS** – Display Program Service
- **PTY** – Display tipo di programma
- Frequenza attuale del sintonizzatore



### Nota

- Alcuni caratteri potrebbero non venire visualizzati correttamente, se si verifica qualche disturbo durante la visualizzazione dello scorrimento RT.
- Se appare **NO RADIO TEXT DATA** nel display RT, significa che non viene trasmesso alcun dato RT dalla stazione. Qualora sia stato immesso un nome per la stazione, questo viene visualizzato in sostituzione del dato RT. Altrimenti, il display passa automaticamente alla visualizzazione dei dati PS. Se non viene trasmesso alcun dato PS dalla stazione, verrà visualizzata la frequenza.
- Nel display PTY vi sono dei casi in cui appare **NO DATA**. Se ciò dovesse accadere, appare il display PS dopo un paio di secondi.
- Il presente apparecchio converte i caratteri minuscoli trasmessi dalle stazioni radio in maiuscoli.
- Qualora le condizioni di ricezione siano forti, ma i dati RDS siano visualizzati in modo inadeguato, premere **RF ATT**.

## Ricerca di programmi RDS

Una delle funzioni più utili dell'RDS è la capacità di cercare un particolare tipo di programma radio. È possibile cercare uno qualsiasi dei tipi di programmi elencati alla pagina precedente.

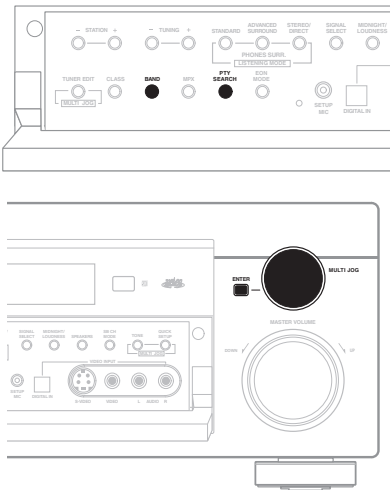

### 1 Premere il tasto **BAND** per selezionare la banda FM.

È possibile attivare la modalità RDS solamente nella banda FM.

### 2 Premere il tasto **PTY SEARCH**.

Appare **SEARCH** sul display.

### 3 Utilizzare il selettore **MULTI JOG** per selezionare il tipo di programma che si desidera ascoltare.

### 4 Premere **ENTER** per cercare il tipo di programma.

Il sintonizzatore avvia la ricerca delle stazioni preselezionate corrispondenti. Quando ne trova una, si interrompe la ricerca e si riproduce la stazione per cinque secondi.

### 5 Se si desidera continuare ad ascoltare una stazione, premere **ENTER** entro 5 secondi.

Se non si preme **ENTER**, si riavvia la ricerca.

Se non viene visualizzato **NO PTY**, significa che il sintonizzatore non è in grado di trovare quel tipo di programma durante la ricerca.



#### Nota

- La funzione RDS ricerca unicamente stazioni preselezionate. Se non è stata preselezionata alcuna ricerca, o qualora non si riesca a trovare il tipo di programma le preimpostazioni delle stazioni, sarà visualizzato **NO PTY**. **FINISH** significa che la ricerca è completata.

## Introduzione della funzione EON

Se si attiva la funzione EON (Informazioni sull'Enhanced Other Network), il ricevitore passa ad una trasmissione collegata all'EON quando questa inizia, anche se la funzione di un ricevitore, che non sia un sintonizzatore, si trova in uso. Non si può utilizzare in zone in cui le informazioni EON non sono trasmesse e quando le stazioni radio FM non trasmettono dati PTY. Al termine della trasmissione, il sintonizzatore torna alla frequenza o alla funzione originale.

## Utilizzo del sistema EON

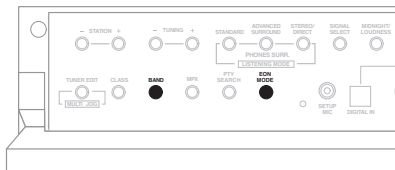

### 1 Premere il tasto BAND per selezionare la banda FM.

È possibile attivare la modalità EON solamente nella banda FM.

### 2 Premere EON MODE per selezionare una delle modalità ammesse.

Premere ripetutamente il pulsante per commutare tra:

- **TA** (Bollettini sul traffico) – Questo modo fa sì che il sintonizzatore riceva un bollettino sul traffico quando questo viene trasmesso.
- **NEWS** – Questo modo fa sì che il sintonizzatore riceva un notiziario quando questo viene trasmesso.
- **OFF** – Disattiva la funzione EON.

Quando impostata su **TA** o **NEWS**, la indicatore **EON** sul display s'illumina. Na indicatore **EON** lampeggia quando il ricevitore commuta automaticamente in radiotrasmissione EON.



#### Nota

- La funzione EON non funziona durante l'ascolto in AM.
- Non è possibile cercare contemporaneamente bollettini del traffico e notiziari.
- Non è possibile mettere in funzione i **T.EDIT** e **SEARCH**, quando è acceso l'indicatore **EON**.

- La indicatore **EON** lampeggia ad indicazione che in quel momento la stazione sintonizzata trasmette il notiziario EON.
- Durante la funzione di ricerca EON, non è possibile commutare a una funzione diversa (ad esempio, **DVD/LD**).

## Per cancellare la ricerca RDS ed EON da tutte le stazioni

Il ricevitore registrerà automaticamente un codice di identificazione (chiamato codice PI) per ogni stazione immessa nelle categorie della memoria che permettono la ricezione di dati RDS ed EON. Se si desidera rimuovere le stazioni attualmente selezionate dalle funzioni di ricerca RDS ed EON, è necessario cancellare i codici PI.

### 1 Premere e tenere premuto EON MODE per circa 2 secondi.

Apparirà **ERASE PI** sul display.

### 2 Premere ENTER.

**ERASE PI** lampeggia per due secondi ad indicare che i codici PI sono stati cancellati.

## Capitolo 9: Per eseguire una registrazione

### Per eseguire una registrazione audio o video

È possibile eseguire una registrazione audio o video dal sintonizzatore incorporato o da una fonte audio o video collegata al ricevitore (come un lettore CD o un televisore). Ricordarsi che non è possibile eseguire registrazioni digitali da una fonte analogica e viceversa, assicurarsi quindi che i componenti su cui si sta registrando sono collegati nella stessa maniera (vedere *Collegamento* a pagina 16 per ulteriori informazioni sui collegamenti).

Se si desidera registrare una fonte video, è necessario utilizzare lo stesso tipo di collegamenti per la fonte e per il registratore. Per esempio, non è possibile registrare un componente collegato alle prese S-video con un registratore collegato alle uscite del video (vedere a pagina 20 per ulteriori informazioni sui collegamenti video).

#### 1 Selezionare la fonte che si desidera registrare.

Utilizzare i tasti **MULTI CONTROL** (o **INPUT SELECT**).

#### 2 Selezionare il segnale di entrata (se necessario).

Premere **SIGNAL SELECT** (pannello anteriore) per selezionare il segnale di entrata corrispondente al componente della fonte (vedere alla pagina 37 per ulteriori informazioni al riguardo).

#### 3 Selezionare la fonte che si desidera riprodurre.

Sintonizzare la stazione radio, inserire il CD, il video, il DVD, ecc.

#### 4 Preparare il registratore.

Inserire un nastro, un MD, un video, ecc. vergine nel dispositivo di registrazione ed impostare i livelli di registrazione.

Rimettersi alle istruzioni fornite con il registratore se non si è sicuri delle impostazioni. La maggior parte dei videoregistratori impostano automaticamente i livelli di registrazione audio—se non si è sicuri, controllare il manuale di istruzioni del componente.

#### 5 Avviare la registrazione, quindi avviare la riproduzione del componente della fonte.

#### Nota

- Il volume, il bilanciamento, i toni (bassi, alti e acuti) e gli effetti surround del ricevitore non incidono sul segnale registrato.

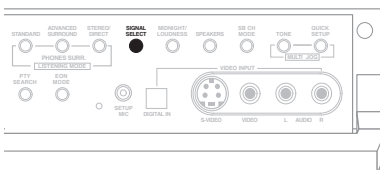
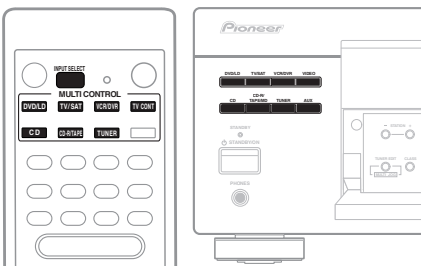

## Capitolo 10:

# Controllo del resto del sistema

### Impostare il telecomando per controllare altri componenti

Esistono vari modi di impostare il telecomando per controllare altri componenti dell'apparecchio. La maniera più semplice di effettuare questa operazione è di richiamare il codice di preselezione del produttore del componente (inizio da pagina 67) su uno dei tasti **MULTI CONTROL** del telecomando.

Si possono impostare i tasti per controllare i seguenti componenti:

Tasto	Componenti controllabili
<b>DVD/LD:</b>	Lettore DVD o LD
<b>TV/SAT:</b>	Sintonizzatore TV o per trasmissioni via satellite
<b>VCR/DVR:</b>	Videoregistratore o videoregistratore digitale
<b>CD:</b>	Lettore CD
<b>CD-R/TAPE:</b>	Registratore CD, piatto a cassette o lettore MD
<b>TV CONT:</b>	Sintonizzatore TV o cavo TV
<b>TUNER:</b>	Sintonizzatore FM/AM

Se non è possibile trovare un codice di preselezione corrispondente al componente che si desidera controllare, si possono dare istruzioni al telecomando per utilizzare comandi individuali di un altro telecomando (pagina 61).



#### Nota

- Dopo 1 minuto d'inattività, il telecomando uscirà dall'operazione in atto.

### Per selezionare direttamente dei codici di preselezione

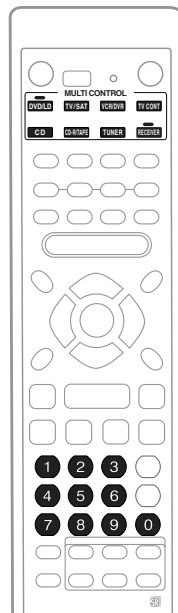

**1 Premendo il pulsante RECEIVER, premere e tenere premuto il pulsante 1.**  
Il LED lampeggia.

**2 Premere il tasto MULTI CONTROL per il componente che si desidera controllare.**  
Il LED si illumina.

**3 Utilizzando i tasti numerici, immettere il codice preselezionato.**

I codici preselezionati sono riportati a pagina 67 (VSX-D712) e a pagina 68 (VSX-D812/D912).

Dopo aver immesso il codice, il LED lampeggerà nuovamente.

Qualora sia stato immesso il codice esatto, l'alimentazione del componente interessato sarà attivata o disattivata.

Tale alimentazione sarà attivata o disattivata solamente qualora il componente possa essere attivato direttamente dal telecomando.

- È possibile immettere solamente un codice per il tipo di componente scritto su ogni tasto **MULTI CONTROL** (ad eccezione di **RECEIVER** e **TUNER**).
- Anche qualora non s'immetta un codice preimpostato per il televisore (tasto **TV/SAT MULTI CONTROL**), sarà possibile azionare il televisore utilizzando il tasto **TV CONTROL** sul telecomando, qualora tale tasto sia stato assegnato al tasto **TV CONT.**
- Potrebbe non essere possibile utilizzare un particolare codice, anche qualora sia elencato a pagina 67.
- I pulsanti del telecomando non funzioneranno con altre apparecchiature che non siano preselezionate utilizzando il metodo sopra esposto.

**4 Ripetere le fasi da 2 a 3 per provare un altro codice o per immettere un codice per un altro componente da azionare.**

**5 Al termine, premere RECEIVER.**

## Programmazione di segnali provenienti da altri telecomandi

*Solo per VSX-D812/D912*

Se i codici di preselezione non sono disponibili per i propri componenti, o se i codici di preselezione disponibili non funzionano correttamente, è possibile programmare i segnali dal telecomando di altri componenti (ad esempio ►, ■, o altri pulsanti operativi). Questa operazione può essere utilizzata per programmare operazioni supplementari (tasti non compresi nelle preselezioni) dopo aver assegnato un codice di preselezione.

**1 Premendo il pulsante RECEIVER, premere e tenere premuto il pulsante 2.** Il LED lampeggia.

**2 Premere il tasto MULTI CONTROL per il componente che si desidera controllare.** Il LED si illumina.

- Per uscire o cancellare, premere **RECEIVER**.

**3 Puntare i telecomandi l'uno verso l'altro ad una distanza di 2-5 cm, quindi premere il tasto da programmare sul telecomando del presente ricevitore.** Il LED lampeggia rapidamente.

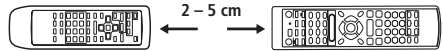

**4 Premere il tasto corrispondente sull'altro telecomando che sta inviando (dando istruzioni) il segnale al telecomando del presente ricevitore.**

Se l'operazione è stata programmata con successo, il LED su telecomando del ricevitore lampeggerà una volta, quindi rimarrà illuminato a luce fissa.

Se per qualche motivo l'operazione non è stata programmata, il LED lampeggerà per tre secondi, quindi si illuminerà di continuo. Se ciò accade, continuare a premere il tasto (delle istruzioni) variando la distanza tra i due telecomandi, fino a quando il LED non si illumina di continuo.

Qualora la memoria disponibile non sia sufficiente per memorizzare questo tasto sul telecomando, il LED lampeggerà due volte e l'operazione sarà annullata.

**5 Per programmare ulteriori segnali per il componente attuale, ripetere le fasi 3 e 4.**

Per programmare le operazioni per un altro componente, uscire e ripetere le fasi da 1 a 5.

**6 Al termine, premere RECEIVER per memorizzare la/e operazione/i.**

**Nota**

- Alcuni comandi di altri telecomandi non si possono programmare, ma nella maggior parte dei casi basta solo avvicinare o allontanare i telecomandi l'uno dall'altro.
- Alcuni tasti rappresentano modi che non si possono programmare da altri telecomandi. Questi modi includono: **RECEIVER**, il tasto **MULTI CONTROL**, **RECEIVER CONTROL** e **MASTER VOLUME**.

## Cancellazione di tutte le impostazioni programmate

*Solo per VSX-D812/D912*

Con questo procedimento si cancellano tutti i tasti programmati (vedi Segnali di Programmazione di segnali provenienti da altri telecomandi sopra riportato) e si ripristina il pulsante all'impostazione di fabbrica.

- **Premendo il pulsante RECEIVER, premere e tenere premuto il pulsante 9 per tre secondi.**

Il LED si illumina di continuo per tre secondi, quindi si spegne.

## Cancellazione di tutte le impostazioni del telecomando

È possibile cancellare tutte le preselezioni e ripristinare le impostazioni di fabbrica.

- **Premendo il pulsante RECEIVER, premere e tenere premuto il pulsante 0 per tre secondi.**

Il LED lampeggia tre volte per indicare che le impostazioni sono state riportate ai valori di fabbrica.

## Funzione diretta

- Impostazione implicita: **ON**

È possibile utilizzare la funzione diretta per controllare un componente mediante il telecomando e, allo stesso tempo, utilizzando il ricevitore per riprodurre un componente differente. Questo, per esempio, consente di utilizzare il telecomando per configurare ed ascoltare un CD sul ricevitore, quindi utilizzare il telecomando per riavvolgere un nastro nel videoregistratore, mentre si continua ad ascoltare il lettore CD.

Quando la funzione diretta è attivata, qualsiasi componente verrà selezionato (mediante i tasti **MULTI CONTROL**) sia dal ricevitore che dal telecomando. Quando si disattiva la funzione diretta, è possibile azionare il telecomando senza influenzare il ricevitore.

**1 Premendo il pulsante RECEIVER, premere e tenere premuto il pulsante 4.**  
Il LED lampeggia.

**2 Premere il tasto MULTI CONTROL per il componente che si desidera controllare.**  
Il LED si illumina.

**3 Utilizzare i tasti numerici per digitare 1 (funzione diretta attivata) o 2 (funzione diretta disattivata).**  
Il LED lampeggia nuovamente.

**4 Ripetere le fasi 2 e 3 per gli altri componente da azionare.**

**5 Al termine, premere RECEIVER.**

**Nota**

- Non è possibile utilizzare la funzione diretta per **TUNER**.



## Comandi del televisore

Il presente telecomando consente di controllare i componenti dopo aver digitato i codici adeguati o aver programmato i comandi del ricevitore (vedere *Impostare il telecomando per controllare altri componenti* a pagina 60 per ulteriori informazioni). Premere i tasti **MULTI CONTROL** per selezionare il componente.

Tasto/i	Funzione	Componenti
TV	Accende o spegne il DTV.	DTV
	Fa passare TV o CATV dallo stato di attesa a quello di accensione.	TV via cavo/TV via satellite/TV
<b>INPUT SELECT</b>	Commuta l'entrata del televisore. (non è possibile con tutti i modelli.)	TV
<b>CHANNEL +/-</b>	Seleziona i canali.	TV via cavo/TV via satellite/TV/DTV
<b>VOLUME +/-</b>	Regola il volume del televisore.	TV via cavo/TV via satellite/TV/DTV
<b>TOP MENU</b>	Utilizzato come il pulsante <b>TEXT ON</b> .	TV
<b>MENU</b>	Seleziona diversi menu dalle funzioni del DTV.	DTV
	Seleziona il menu su schermo.	TV via cavo/TV via satellite/TV
<b>AUDIO</b>	Utilizzato come il pulsante <b>AUDIO</b> .	TV via cavo/TV via satellite/TV/DTV
<b>GUIDE</b>	Utilizzare come tasto <b>GUIDE</b> per navigare.	TV via cavo/TV via satellite/DTV
	Utilizzato come il pulsante <b>TEXT OFF</b> .	TV
◀◀	Utilizzare per scegliere i comandi BLU su un menu DTV.	DTV
	B/RED	TV via satellite/TV
	Utilizzare per scegliere i comandi VERDI su un menu DTV.	DTV
	C/GREEN	TV via satellite/TV
■	Utilizzare per scegliere i comandi ROSSI su un menu DTV.	DTV
	D/YELLOW	TV via satellite/TV

Tasto/i	Funzione	Componenti
▶▶	Utilizzare per scegliere i comandi GIALLI su un menu DTV.	DTV
	E/CYAN	TV via satellite/TV
▶▶	Premere per ottenere informazioni sui programmi DTV.	DTV
	A	TV via satellite/TV
▶	Accende o spegne il DTV.	DTV
◀◀	Utilizzare per selezionare il closed captioning del DTV.	DTV
Tasti numerici	Utilizzare per selezionare un determinato canale del televisore.	TV via cavo/TV via satellite/TV/DTV
Tasto <b>+10</b>	Utilizzare per aggiungere un punto decimale durante la selezione di un determinato canale televisivo.	DTV
<b>ENTER/ DISC</b>	Utilizzare per inserire un canale.	TV via cavo/TV via satellite/TV/DTV
↔↔↑↓ e <b>ENTER</b>	Seleziona o regola e naviga tra le voci sul menu su schermo. <b>ENTER</b> riporta al menu del DTV.	DTV
	Premere per selezionare o regolare e navigare tra le voci sul menu su schermo.	TV via cavo/TV via satellite/TV/DTV



#### Nota

- I quattro tasti **TV CONTROL** del telecomando sono adibiti al controllo del televisore assegnato al tasto **TV CONT**. Quindi, se si ha un solo televisore da collegare al presente apparecchio, assegnarlo al tasto **TV CONT MULTI CONTROL**. Se si hanno due televisori, assegnare il televisore principale al tasto **TV CONT**.

## Comandi di altri componenti

Il presente telecomando consente di controllare i componenti dopo aver digitato i codici adeguati o aver programmato i comandi del ricevitore (vedere *Impostare il telecomando per controllare altri componenti* a pagina 60 per ulteriori informazioni). Premere i tasti **MULTI CONTROL** per selezionare il componente.

Tasto/i	Funzione	Componenti
<b>SOURCE</b> 	Premere per far passare il componente dallo stato di attesa a quello di accensione.	CD/MD/CD-R/VCR/DVD/LD/lettore DVR/Piatto a cassette
	Premere per tornare all'inizio della traccia corrente. Premere più volte per tornare all'inizio delle tracce precedenti.	CD/MD/CD-R/DVD/lettore LD
	Riproduce il lato B di un nastro su una piastra con autoreverse.	Piatto a cassette
	Premere per avanzare all'inizio della traccia successiva. Premere più volte per saltare all'inizio delle tracce successive.	CD/MD/CD-R/DVD/lettore LD
	Riproduce il lato A di un nastro su una piastra con autoreverse.	Piatto a cassette
	Introduce una pausa nella riproduzione o nella registrazione.	CD/MD/CD-R/VCR/DVD/LD/lettore DVR/Piatto a cassette
	Avvia la riproduzione.	CD/MD/CD-R/VCR/DVD/LD/lettore DVR/Piatto a cassette
	Tenere premuto per la riproduzione rapida in avanti.	CD/MD/CD-R/VCR/DVD/LD/lettore DVR/Piatto a cassette
	Tenere premuto per la riproduzione rapida all'indietro.	CD/MD/CD-R/VCR/DVD/LD/lettore DVR/Piatto a cassette
	Interrompe la riproduzione (su alcuni modelli, la pressione di questo tasto quando il disco è già stato interrotto provoca l'apertura del vano del disco).	CD/MD/CD-R/VCR/DVD/LD/lettore DVR/Piatto a cassette

Tasto/i	Funzione	Componenti
Tasti numerici	Accesso diretto alle tracce di una fonte di programma.	CD/MD/CD-R/VCR/lettore LD
	Utilizzare i tasti numerici per navigare nel display su schermo.	DVD/lettore DVR
Tasto <b>+10</b>	Seleziona le tracce di numero superiore a 10 (per esempio, premere <b>+10</b> , quindi <b>3</b> per selezionare la traccia 13).	CD/MD/CD-R/VCR/lettore LD
<b>ENTER/DISC</b>	Cambia la modalità di ricerca.	DVD
	Sceglie il disco.	Lettore CD multiplo
	Utilizzare come il tasto <b>ENTER</b> .	VCR
	Visualizza la schermata delle impostazioni dei lettori DVR.	Lettore DVR
	Cambia i lati del lettore LD.	Lettore LD
<b>MENU</b>	Visualizza i menu riguardanti il DVD o il DVR che si sta utilizzando attualmente.	DVD/lettore DVR
↑	Inserisce una pausa nel nastro.	Piatto cassette
↓	Interrompe il nastro.	Piatto cassette
<b>ENTER</b>	Avvia la riproduzione.	Piatto cassette
⇐/⇒	Riavvolgimento rapido/avanzamento rapido del nastro.	Piatto cassette
⇐⇒↑↓ e <b>ENTER</b>	Naviga tra i menu/le opzioni del DVD.	DVD/lettore DVR
<b>CHANNEL +/-</b>	Seleziona i canali.	VCR/lettore DVR
<b>TOP MENU</b>	Visualizza il menu superiore del disco di un DVD.	DVD/lettore DVR
<b>AUDIO</b>	Modifica la lingua dell'audio o il canale.	DVD/lettore DVR
<b>GUIDE</b>	Visualizza/modifica i sottotitoli di DVD multilingue.	DVD/lettore DVR

## Elenco dei codici di preselezione (solo per VSX-D712)

Se il produttore è compreso in questo elenco, non dovrebbero esserci problemi per l'azionamento di un componente. Tenere tuttavia presente che in alcuni casi i codici dei produttori elencati non funzioneranno con il modello da voi utilizzato. In altri casi, dopo aver assegnato il codice preselezionato adeguato, sarà possibile controllare solo alcune funzioni.



### Nota

- Il tasto **TV CONT** accetterà solamente i codici predefiniti per Televisore, STB eDTV.

### DVD

#### Produttore Codice

**TOSHIBA** 001  
**SONY** 002  
**PANASONIC** 003  
**JVC** 004  
**SAMSUNG** 005  
**SHARP** 006  
**AKAI** 007  
**RCA** 009, 011  
**DENON** 010  
**HITACHI** 012 (DVD/CD/  
 CD-R)  
**PHILIPS** 013  
**ZENITH** 014  
**THOMSON** 015  
**SONY** 016 (videogioco)  
**PIONEER** 000, 008

### LD

#### Produttore Codice

**SONY** 101, 102  
**HITACHI** 109  
**DENON** 110  
**PHILIPS** 104  
**PIONEER** 100,111 (DVD/  
 LD)

### Televisore

#### Produttore Codice

**RCA** 618  
**PHILIPS** 607, 656  
**GRUNDIG** 631, 653  
**NOKIA** 632, 652  
**FISHER** 635, 638  
**THOMSON** 636  
**TELEFUNKEN** 637  
**ALBA** 639  
**TANDY** 641  
**ITT** 642

**SALORA** 643

**SAMSUNG** 644, 646

**BUSH** 647

**FUJITSU** 648

**SEI** 649

**FINLUX** 655

**SONY** 604

**PANASONIC** 608, 622

**TOSHIBA** 605

**SHARP** 602

**HITACHI** 606, 633, 634,  
 654

**SANYO** 645,

**MITSUBISHI** 609

**GOLDSTAR** 650

**JVC** 613

**FUNAI** 640

**GRANDIENTE** 657

**PIONEER** 600, 651, 231

### STB (SATELLITE/CATV)

#### Produttore Codice

**JERROLD** 716  
**S.ATLANTA** 706, 708  
**ZENITH** 717  
**PIONEER** 700

### Su STB digitale

#### Produttore Codice

**PIONEER** 200, 204

### Sintonizzatore

#### Produttore Codice

**PIONEER** 500

### Videoregistratore

#### Produttore Codice

**AKAI** 442  
**MATSU** 445

**AIWA** 446

**ALBA** 447, 452

**BUSH** 448

**THOMSON** 449

**BAIRD** 450

**TELEFUNKEN** 451

**GRUNDIG** 453, 454, 455

**MAGNAVOX** 414

**PANASONIC** 408, 432,

**TOSHIBA** 405

**JVC** 407, 428

**HITACHI** 406

**SONY** 416, 417, 457, 458,  
 459 (Digitale Video)

**MITSUBISHI** 409, 424

**SANYO** 444

**SHARP** 402

**GOLDSTAR** 411

**GRADIENTE** 441

**PIONEER** 400, 443

### Registratore DVD

#### Produttore Codice

**PIONEER** 456

### Piastra a cassette

#### Produttore Codice

**PANASONIC** 803  
**LUXMAN** 815  
**NAKAMICHI** 816  
**SHERWOOD** 818  
**TAND BERG** 820  
**PHILIPS** 821  
**SANSUI** 824  
**THOSHIBA** 826, 828  
**AKAI** 829  
**DENON** 810, 827  
**FISHER** 813  
**JVC** 802  
**KENWOOD** 804, 807  
**ONKYO** 817, 819

**SONY** 814, 823

**YAMAHA** 811, 822

**PIONEER** 800, 825

### CD

#### Produttore Codice

**GOLDSTAR** 330  
**PANASONIC** 304  
**BUSH** 332  
**HITACHI** 334  
**AKAI** 335  
**ASUKA** 337  
**FISHER** 340  
**LUXMAN** 341  
**SHARP** 343  
**ROADSTAR** 344  
**DENON** 309  
**JVC** 331  
**KENWOOD** 310, 311  
**ONKYO** 342  
**PHILIPS** 322, 336  
**RCA** 319  
**SONY** 316, 329  
**TECHNICS** 333  
**YAMAHA** 338, 339  
**PIONEER** 300

### MD

#### Produttore Codice

**SONY** 901  
**KENWOOD** 903  
**SHARP** 902  
**TEAC** 904  
**ONKYO** 905  
**DENON** 906  
**PIONEER** 900, 907 (DAT)

### CD-R

#### Produttore Codice

**PHILIPS** 346  
**PIONEER** 345

## Elenco dei codici di preselezione (VSX-D812/D912)

Se il produttore è compreso in questo elenco, non dovrebbero esserci problemi per l'azionamento di un componente. Tenere tuttavia presente che in alcuni casi i codici dei produttori elencati non funzioneranno con il modello da voi utilizzato. In altri casi, dopo aver assegnato il codice preselezionato adeguato, sarà possibile controllare solo alcune funzioni.



### Nota

- Il tasto **TV CONT** accetterà solamente i codici predefiniti per Televisore, STB eDTV.

### DVD

#### Produttore Codice

**TOSHIBA** 1010  
**SONY** 1009  
**SAMSUNG** 1008  
**JVC** 1005  
**RCA** 1007  
**DENON** 1004  
**PHILIPS** 1006  
**TOSHIBA** 1010  
**YAMAHA** 1011, 1012  
**PIONEER** 1001, 1002, 1003

### LD

#### Produttore Codice

**SONY** 2008  
**PHILIPS** 2006, 2007  
**PANASONIC** 2005  
**KENWOOD** 2004  
**DENON** 2003  
**YAMAHA** 2009  
**PIONEER** 2001, 2002

### Televisore

#### Produttore Codice

**PIONEER** 5001, 5002, 5003, 5004, 5005, 5006, 5007, 5008, 5009, 5010  
**ADMIRAL** 5011, 5012, 5013  
**AIWA** 5014, 5015  
**AKAI** 5016  
**ALBA** 5017  
**AOC** 5018  
**BESTAR** 5019  
**BLAUPUNKT** 5020  
**BLUE SKY** 5021  
**BRANDT** 5022  
**BROCSONIC** 5023  
**BUSH** 5024  
**CLATRONIC** 5025  
**CRAIG** 5026, 5027, 5028, 5029  
**CROSLEX** 5030  
**CURTIS MATHIS** 5031, 5032, 5033  
**DAEWOO** 5034, 5035, 5036, 5037, 5038, 5039  
**DAYTRON** 5040  
**DUAL** 5041  
**EMERSON** 5042, 5043, 5044, 5045, 5046, 5047, 5048  
**FERGUSON** 5049, 5050  
**FIRST** 5051  
**FISHER** 5052  
**FUJITSU** 5053  
**FUNAI** 5054, 5055, 5056  
**GE** 5057, 5058, 5059, 5060  
**GOLDSTAR** 5061, 5062, 5063, 5064  
**GOODMANS** 5065, 5066  
**HITACHI** 5067, 5068, 5069, 5070, 5071  
**ICE** 5072  
**IRRADIO** 5073  
**ITT/NOKIA** 5074, 5075  
**JC PENNY** 5076, 5077, 5078, 5079  
**JVC** 5080, 5081  
**KENDO** 5082  
**KTV** 5083, 5084  
**LOEWE** 5085  
**LXI** 5086, 5087, 5088, 5089, 5090  
**MAGNAVOX** 5091  
**MARK** 5092  
**MATSUI** 5093, 5094  
**MATSUSHITA** 5095, 5096  
**MEDION** 5097

**MITSUBISHI** 5098, 5099  
**MIVAR** 5100  
**NEC** 5101, 5102  
**NOKIA OCEANIC** 5103  
**NORDMENDE** 5104, 5105  
**OKANO** 5106  
**ONWA** 5107  
**PANASONIC** 5108, 5109, 5110, 5111  
**PHILCO** 5112, 5113, 5114  
**PHONOLA** 5115  
**PORTLAND** 5116, 5117  
**PROSCAN** 5118  
**QUASAR** 5119, 5120  
**RADIO** 5121, 5122  
**RADIOSHACK** 5123, 5124, 5125  
**RADIOLA** 5126  
**RCA/PROSCAN** 5127, 5128, 5129  
**SABA** 5130  
**SAMSUNG** 5131, 5132  
**SANYO** 5133, 5134, 5135  
**SCHNEIDER** 5136  
**SCOTT** 5137, 5138  
**SHARP** 5139, 5140  
**SIEMENS** 5141  
**SIGNATURE** 5142, 5143  
**SONY** 5144, 5145  
**SYLVANIA** 5146, 5147  
**SYMPHONIC** 5148  
**TATUNG** 5149  
**TELEFUNKEN** 5150, 5151  
**THORN** 5152  
**TOSHIBA** 5153, 5154  
**UNIVERSUM** 5155  
**VIDECH** 5156, 5157  
**W. WHOUSE** 5158  
**WARDS** 5159, 5160, 5161  
**WATSON** 5162  
**ZENITH** 5163, 5164

### Videoregistratore

#### Produttore Codice

**PIONEER** 3001, 3002, 3003, 3004, 3005  
**ADMIRAL** 3006  
**AIWA** 3007, 3008, 3009  
**AKAI** 3010, 3011  
**ALBA** 3012  
**AUDIO DYNAMIC** 3013, 3014  
**BELL&HOWELL** 3015  
**BLAUPUNKT** 3016, 3017  
**BROCSONIC** 3018, 3019  
**BUSH** 3020  
**CANON** 3021  
**CGM** 3022, 3023  
**CITIZEN** 3024  
**CLATRONIC** 3025  
**CRAIG** 3026  
**CURTIS MATHIS** 3027, 3028, 3029  
**DAEWOO** 3030, 3031, 3032  
**DBX** 3033, 3034  
**DIMENSIA** 3035  
**EMERSON** 3036, 3037, 3038, 3039, 3040, 3041  
**FERGUSON** 3042  
**FISHER** 3043, 3044, 3045, 3046  
**FUNAI** 3047, 3048  
**GE** 3049, 3050, 3051  
**GOLDSTAR** 3052  
**GOODMANS** 3053, 3054  
**GRUNDIG** 3055  
**HITACHI** 3056, 3057, 3058, 3059, 3060  
**INSTANT REPLAY** 3061, 3062  
**ITT/NOKIA** 3063

**JC PENNY** 3064, 3065, 3066, 3067, 3068, 3069  
**JVC** 3070, 3071, 3072  
**KENDO** 3073  
**KENWOOD** 3074, 3075, 3076  
**LOEWE** 3077, 3078  
**LUXOR** 3079  
**LXI** 3080, 3081, 3082, 3083, 3084, 3085, 3086  
**MARANTZ** 3087, 3088  
**MARTA** 3089  
**MATSUI** 3090  
**MEMOREX** 3091, 3092  
**MINOLTA** 3093, 3094  
**MITSUBISHI** 3095, 3096, 3097, 3098, 3099  
**MULTITECH** 3100, 3101, 3102  
**NEC** 3103  
**NOKIA OCEANIC** 3104  
**NOKIA** 3105, 3106  
**NORDMENDE** 3107  
**OKANO** 3108  
**OLYMPIC** 3109, 3110  
**ORION** 3111  
**PANASONIC** 3112, 3113, 3114, 3115, 3116, 3117  
**PENTAX** 3118, 3119  
**PHILCO** 3120, 3121  
**PHILIPS** 3122  
**PHONOLA** 3123  
**QUASAR** 3124, 3125  
**RCA/PROSCAN** 3126  
**REALISTIC** 3127, 3128, 3129, 3130, 3131, 3132  
**SABA** 3133  
**SAMSUNG** 3134, 3135  
**SANSUI** 3136  
**SANYO** 3137, 3138  
**SCHNEIDER** 3139, 3140

**SCOTT** 3141, 3142, 3143, 3144, 3145, 3146, 3147  
**SEG** 3148  
**SELECO** 3149  
**SHARP** 3150, 3151, 3152  
**SIEMENS** 3153, 3154, 3155  
**SIGNATURE** 3156, 3157  
**SONY** 3158, 3159, 3160, 3161, 3162, 3163  
**SYLVANIA** 3164, 3165, 3166, 3167  
**SYMPHONIC** 3168  
**TANDBERG** 3169  
**TASHIRO** 3170  
**TATUNG** 3171, 3172  
**TEAC** 3173, 3174, 3175  
**TECHNICS** 3176, 3177  
**TELEFUNKEN** 3178, 3179  
**THORN** 3180, 3181  
**TOSHIBA** 3182, 3183, 3184  
**UNIVERSUM** 3185, 3186, 3187  
**W. WHOUSE** 3188  
**WARDS** 3189, 3190, 3191, 3192, 3193  
**YAMAHA** 3194, 3195, 3196  
**ZENITH** 3197

**STB**  
**Produttore Codice**  
**PIONEER** 6001, 6002, 6003, 6004, 6005, 6006  
**BELL** 6049  
**BLAUPUNKT** 6007  
**ECHOSTAR** 6047  
**GENERAL INSTRUMENT** 6008  
**GOLDSTAR** 6009  
**GRUNDIG** 6010, 6011  
**HAMLIN** 6012, 6013

**HNS/HUGHES** 6014  
**HITACHI** 6015  
**ITT/NOKIA** 6016  
**JERROLD** 6017, 6018, 6019, 6020, 6021  
**NEC** 6022, 6023  
**OAK** 6024, 6025, 6026  
**PANASONIC** 6027, 6028, 6029  
**PHILIPS** 6030, 6031  
**PRIMESTAR** 6048  
**RADIO SHACK** 6032  
**RCA** 6033  
**SAMSUNG** 6034, 6035  
**SCIENTIFIC ATLANTA** 6036, 6037, 6038  
**SIEMENS** 6039, 6040  
**SONY** 6041  
**TOSHIBA** 6042, 6043  
**TOCOM** 6044  
**ZENITH** 6045, 6046

## CD/CD-R

**Produttore Codice**  
**PIONEER** 7001, 7002  
**DENON** 7003, 7004, 7005  
**FISHER** 7006, 7007  
**JVC** 7008, 7009, 7010, 7011  
**KENWOOD** 7012, 7013, 7014, 7015, 7016  
**MAGNAVOX** 7017, 7018  
**MARANTZ** 7019  
**ONKYO** 7020, 7021  
**PANASONIC** 7022, 7023  
**PHILIPS** 7024, 7025  
**RCA** 7026, 7027  
**SANYO** 7028  
**SHARP** 7029  
**SONY** 7030  
**TEAC** 7031, 7032, 7033

**TECHNICS** 7034, 7035  
**YAMAHA** 7036, 7037, 7038, 7039  
**DENON** 7040, 7041  
**JVC** 7042  
**KENWOOD** 7043  
**PHILIPS** 7044  
**SONY** 7045

## DVR

**Produttore Codice**  
**PIONEER** 4001

## MD

**Produttore Codice**  
**PIONEER** 8001, 8002, 8003  
**DENON** 8004  
**JVC** 8005  
**KENWOOD** 8006  
**SONY** 8007  
**YAMAHA** 8008, 8009

## Piastra a cassette

**Produttore Codice**  
**PIONEER** 9001, 9002  
**DENON** 9003, 9004  
**FISHER** 9005, 9006  
**JVC** 9007, 9008  
**KENWOOD** 9009, 9010, 9011  
**NAKAMICHI** 9012  
**ONKYO** 9013, 9014, 9015  
**PHILIPS** 9016, 9017  
**SONY** 9018, 9019  
**TEAC** 9020, 9021  
**TECHNICS** 9022  
**YAMAHA** 9023, 9024, 9025, 9026

## Capitolo 11: Altre informazioni

### Soluzione dei problemi

Un funzionamento anomalo può essere spesso interpretato come un guasto o un problema di funzionamento. Se si ritiene che il presente componente non funzioni correttamente, eseguire i controlli seguendo la lista sottostante. Talvolta il problema può riguardare un altro componente. Controllare gli altri componenti e gli apparecchi elettrici usati. Se non si riesce a risolvere il problema neppure dopo aver eseguito i controlli che seguono, rivolgersi al centro assistenza Pioneer più vicino o al proprio rivenditore per la riparazione.

Problema	Rimedio
L'apparecchio non si accende.	<ul style="list-style-type: none"> <li>• Collegare la spina di alimentazione alla presa a muro.</li> <li>• Staccare la spina di alimentazione dalla presa, quindi reinserirla.</li> <li>• Assicurarci che non vi siano conduttori esposti del cavo dei diffusori a contatto con il pannello posteriore. Questo potrebbe causare lo spegnimento automatico del ricevitore.</li> <li>• Se la spia luminosa <b>STANDBY</b> lampeggia e l'alimentazione viene automaticamente disattivata, portare l'apparecchio al centro assistenza autorizzato Pioneer più vicino o al proprio rivenditore affinché possano ripararlo.</li> </ul>
Non viene emesso alcun suono quando si seleziona una funzione.	<ul style="list-style-type: none"> <li>• Assicurarci che il componente sia collegato correttamente (rimettersi a <i>Collegamento</i> a pagina 16).</li> <li>• Premere <b>MUTE</b> sul telecomando per disattivare il silenziamento.</li> <li>• Regolare il <b>MASTER VOLUME</b>.</li> </ul>
Non viene emessa alcuna immagine quando si seleziona una funzione.	<ul style="list-style-type: none"> <li>• Assicurarci che il componente sia collegato correttamente (rimettersi a <i>Collegamento</i> a pagina 16).</li> <li>• Selezionare il componente corretto (utilizzare i tasti <b>MULTI CONTROL</b>).</li> </ul>
Si sentono rumori molesti durante la trasmissione radio.	<ul style="list-style-type: none"> <li>• Sintonizzarsi sulla frequenza corretta.</li> <li>• Collegare l'antenna (rimettersi alla pagina 21).</li> <li>• Allontanare i cavi digitali dai terminali e dai cavi dell'antenna.</li> <li>• Estendere completamente l'antenna FM a filo, collegare nella posizione che consente la ricezione ottimale e fissarla al muro.</li> <li>• Collegare un'antenna FM esterna (rimettersi alla pagina 21).</li> <li>• Regolare la direzione e la posizione per consentire una ricezione ottimale.</li> <li>• Collegare un'antenna aggiuntiva AM interna o esterna (rimettersi alla pagina 21).</li> <li>• Spegnerne l'apparato che crea disturbi o allontanarlo dal ricevitore.</li> <li>• Allontanare l'antenna dall'apparecchio che crea disturbi.</li> </ul>



Problema	Rimedio
Le stazioni radio non possono essere selezionate automaticamente.	<ul style="list-style-type: none"> <li>• Collegare un'antenna esterna (rimettersi alla pagina 21).</li> </ul>
Non viene emesso alcun suono dai diffusori surround posteriori.	<ul style="list-style-type: none"> <li>• Per verificare l'impostazione dei diffusori, fare riferimento a <i>Impostazione dei diffusori</i> a pagina 44.</li> <li>• Per verificare i livelli dei diffusori, fare riferimento a <i>Regolazione manuale dell'area d'ascolto (MCACC)</i> a pagina 49 (con il modello VSX-D912, è possibile effettuare tale verifica utilizzando <i>Impostazione rapida del suono surround</i> a pagina 14).</li> <li>• Collegare correttamente l'antenna (rimettersi alla pagina 22).</li> </ul>
Non viene emesso alcun suono dai diffusori surround posteriori.	<ul style="list-style-type: none"> <li>• Per verificare l'impostazione dei diffusori surround posteriori, fare riferimento a <i>Impostazione di un diffusore surround posteriore</i> a pagina 45.</li> <li>• Per verificare i livelli dei diffusori, fare riferimento a <i>Regolazione manuale dell'area d'ascolto (MCACC)</i> a pagina 49 (con il modello VSX-D912, è possibile effettuare tale verifica utilizzando <i>Impostazione rapida del suono surround</i> a pagina 14).</li> <li>• Per verificare che la <b>SB CH MODE</b> e la modalità audio siano adeguatamente impostate per il suono surround posteriore, fare riferimento a <i>Utilizzo del canale surround posteriore (Surround Back Channel) (SB CH)</i> a pagina 39.</li> </ul>
Nessun suono emesso dal subwoofer.	<ul style="list-style-type: none"> <li>• Verificare che il subwoofer sia acceso.</li> <li>• Qualora il subwoofer sia provvisto di una manopola di regolazione del volume, verificare che sia ruotata verso l'alto.</li> <li>• Regolare <i>Impostazione del subwoofer</i> a pagina 45 su <b>YES</b> o <b>PLUS</b>.</li> <li>• Regolare <i>Impostazione attenuatore di LFE</i> a pagina 46 su <b>0 dB</b> o <b>10 dB</b>.</li> <li>• La fonte Dolby Digital o DTS che state ascoltando non dispone di un canale LFE.</li> </ul>
Si producono disturbi durante la riproduzione di una piastra a cassette.	<ul style="list-style-type: none"> <li>• Allontanare la piastra a cassette dal ricevitore, finché non scompare il rumore molesto.</li> </ul>
Il suono viene emesso da altri componenti, ma non dal riproduttore LD o DVD.	<ul style="list-style-type: none"> <li>• Impostare <b>SIGNAL SELECT</b> su <b>AUTO</b>, <b>DIGITAL</b> o <b>ANALOG</b> secondo il tipo di collegamenti effettuati (rimettersi alla pagina 37).</li> <li>• Impostare correttamente le impostazioni delle entrate digitali. (rimettersi alla pagina 48).</li> <li>• Effettuare i collegamenti digitali (rimettersi alle pagina 17) ed impostare <b>SIGNAL SELECT</b> su <b>DIGITAL</b> (rimettersi alla pagina 37).</li> <li>• Rimettersi al manuale di istruzioni fornito in dotazione con il lettore DVD.</li> </ul>

Problema	Rimedio
Non viene emesso alcun suono o questo è accompagnato da disturbi quando si riproduce materiale in formato DTS.	<ul style="list-style-type: none"> <li>• Impostare i livelli del volume digitale del lettore su intero o sulla posizione neutra.</li> </ul>
Durante la riproduzione, quando un lettore CD compatibile con DTS esegue una ricerca, si emettono dei rumori molesti.	<ul style="list-style-type: none"> <li>• Non si tratta di cattivo funzionamento, ma assicurarsi di abbassare il volume per evitare l'emissione di rumori molesti dai diffusori.</li> </ul>
Il telecomando non funziona.	<ul style="list-style-type: none"> <li>• Sostituire le batterie (rimettersi alla pagina 5).</li> <li>• Mettere in funzionamento ad una distanza di 7 m, a 30° rispetto al sensore remoto sul pannello anteriore (rimettersi alla pagina 6).</li> <li>• Eliminare l'ostacolo e utilizzare da un'altra posizione.</li> <li>• Evitare di esporre il sensore remoto sul pannello anteriore alla luce diretta.</li> </ul>
Il display è scuro oppure spento.	<ul style="list-style-type: none"> <li>• Premere ripetutamente <b>FL DIMMER</b> sul telecomando per tornare all'impostazione implicita.</li> </ul>



#### Nota

- Se l'apparecchio non funziona normalmente per via di influenze esterne, come l'elettricità statica, staccare la spina dalla presa di corrente e reinserirla per tornare alle normali condizioni di funzionamento.

## Reset dell'unità principale

Attenersi a questa procedura per ripristinare tutte le impostazioni del ricevitore ai valori di fabbrica. Eseguire le regolazioni utilizzando i pulsanti sul pannello anteriore.

### 1 Accendere il ricevitore.

**2 Tenendo premuto il pulsante TONE, premere e tenere premuto il pulsante  STANDBY/ON per circa tre secondi.**

**3 Nel momento in cui sul display viene visualizzato RESET?, premere il pulsante TONE.** Sul display sarà visualizzato **OK?**

**4 Premere ancora una volta TONE per confermare.**

Sul display sarà visualizzato **OK** per indicare che il ricevitore è stato ripristinato ai valori di fabbrica.

## Caratteristiche tecniche

### Sezione dell'amplificatore

#### Uscita di potenza continua (stereo)

Queste specifiche sono applicabili qualora l'alimentazione sia pari a 230 V.

Anteriori . . . . . 100 W per canale  
(DIN 1kHz, THD 1 %, 8 Ω)

#### Uscita di potenza continua (surround)

Queste specifiche sono applicabili qualora l'alimentazione sia pari a 230 V.

Anteriori . . . . . 100 W per canale  
(1kHz, 1,0 %, 8 Ω)  
Centrale . . . . . 100 W per canale  
(1kHz, 1,0 %, 8 Ω)  
Surround . . . . . 100 W per canale  
(1kHz, 1,0 %, 8 Ω)  
Surround posteriori . . . . . 100 W per canale  
(solo per VSX-D812/D912) (1kHz, 1,0 %, 8 Ω)

#### Entrate (Sensibilità/Impedenza)

CD, VCR/DVR, CD-R/TAPE/MD,  
DVD/LD, TV/SAT. . . . . 200 mV/47 kΩ

#### Risposta in frequenza

CD, VCR/DVR, CD-R/TAPE/MD, DVD/LD,  
TV/SAT . . . . . 5 Hz a 100.000 Hz  $\pm 0,5$  dB

#### Uscite (Livello/Impedenza)

VCR/DVR REC, CD-R/TAPE/  
MD REC . . . . . 200 mV/2,2 kΩ

#### Controllo dei toni

Bassi . . . . .  $\pm 6$  dB (100 Hz)  
Alti . . . . .  $\pm 6$  dB (10 kHz)  
Acuti . . . . . +6,5 dB/+3 dB (100 Hz/10 kHz)  
(a livello di volume -50 dB)

#### Rapporto segnale/rumore [DIN (Uscita potenza nominale continua/50 mW)]

CD, VCR/DVR, CD-R/TAPE/MD,  
DVD/LD, TV/SAT . . . . . 96 dB

### Sezione video

#### Entrate (Sensibilità/Impedenza)

VCR/DVR, DVD/LD, TV/SAT . . . . . 1 Vp-p/75 Ω

#### Uscite (Livello/Impedenza)

VCR/DVR, MONITOR OUT. . . . . 1 Vp-p/75 Ω

#### Risposta in frequenza

VCR/DVR, DVD/LD,  
TV/SAT  $\Rightarrow$  MONITOR . . . . . 5 Hz a 7 MHz  $\pm 0,5$  dB  
Rapporto segnale/rumore . . . . . 55 dB

### Sezione sintonizzatore FM

Gamma di frequenza . . . . . 87,5 MHz a 108 MHz  
Sensibilità utilizzabile. . . . . Mono:13,2 dBf, IHF  
(1,3  $\mu$ V/ 75 Ω)  
Soglia di sensibilità a 50 dB . . . . . Mono: 20,2 dB  
Stereo: 38,6 dBf

Rapporto segnale/rumore  
. . . . . Mono: 73 dB (a 85 dBf)  
Stereo: 70 dB (a 85 dBf)

Distorsione . . . . . Stereo: 0,5 % (1 kHz)  
Selettività secondo canale. . . . . 60 dB  
(400 kHz)

Separazione stereo. . . . . 40 dB (1 kHz)  
Risposta in frequenza. . . . . 30 Hz a 15 kHz  
( $\pm 1$  dB)

Entrata antenna (DIN). . . . . 75 Ω asimmetrico

### Sezione sintonizzatore AM

Gamma di frequenza . . . . . 531 kHz a 1.602 kHz  
Sensibilità (IHF, Antenna a telaio) . . . . . 350  $\mu$ V/m  
Selettività. . . . . 25 dB  
Rapporto segnale/rumore . . . . . 50 dB  
Antenna. . . . . Antenna a telaio

Italiano

## Vari

Condizioni di alimentazione	CA 220-230 V, 50/60Hz
Consumo	
VSX-D712	250 W
VSX-D812/D912	280 W
Nel modo di attesa	0,5 W
Dimensioni	420 (L) x 158 (A) x 401 (P) mm
Peso (senza imballaggio)	
VSX-D712	9,5 kg
VSX-D812/D912	10,0 kg

## Accessori in dotazione

Antenna AM a telaio	1
Antenna FM a filo	1
Pile a secco (Formato AA/IEC R6)	2
Telecomando	1
Microfono (solo per VSX-D912)	1
Supporto per microfono (solo per VSX-D912)	1
Qesti istruzioni per l'uso	1



### Nota

- Le caratteristiche tecniche ed il design sono soggetti a possibili modifiche dovute al miglioramento del prodotto senza obbligo di preavviso.

## Pulizia dell'apparecchio

- Utilizzare un panno per lucidare o un panno asciutto per rimuovere polvere e sporco.
- Se le superfici sono molto sporche, pulirle con un panno morbido impregnato con un detergente neutro diluito in cinque o sei parti di acqua e ben strizzato, quindi pulire di nuovo con un panno asciutto. Non utilizzare cera o pulitori per mobili.
- Non utilizzare diluenti, benzina, spray insetticidi o altre sostanze chimiche su questo apparecchio o nei pressi di esso, in quanto queste sostanze potrebbero corrodere le superfici.







Published by Pioneer Corporation  
Copyright©2003 Pioneer Corporation  
All rights reserved

Publicato da Pioneer Corporation  
Copyright©2003 Pioneer Corporation  
Tutti i diritti riservati

---

## **PIONEER CORPORATION**

4-1, Meguro 1-Chome, Meguro-ku, Tokyo 153-8654, Japan

### **PIONEER ELECTRONICS (USA) INC.**

P.O. BOX 1540, Long Beach, California 90810-1540, U.S.A. TEL: (800) 421-1404

### **PIONEER ELECTRONICS OF CANADA, INC.**

300 Allstate Parkway, Markham, Ontario L3R 0P2, Canada TEL: (905) 479-4411

### **PIONEER EUROPE NV**

Haven 1087, Keetberglaan 1, B-9120 Melsele, Belgium TEL: 03/570.05.11

### **PIONEER ELECTRONICS ASIACENTRE PTE. LTD.**

253 Alexandra Road, #04-01, Singapore 159936 TEL: 656-472-1111

### **PIONEER ELECTRONICS AUSTRALIA PTY. LTD.**

178-184 Boundary Road, Braeside, Victoria 3195, Australia, TEL: (03) 9586-6300

### **PIONEER ELECTRONICS DE MEXICO S.A. DE C.V.**

Blvd.Manuel Avila Camacho 138 10 piso Col.Lomas de Chapultepec, Mexico,D.F. 11000 TEL: 55-9178-4270

K002E



## Free Manuals Download Website

<http://myh66.com>

<http://usermanuals.us>

<http://www.somanuals.com>

<http://www.4manuals.cc>

<http://www.manual-lib.com>

<http://www.404manual.com>

<http://www.luxmanual.com>

<http://aubethermostatmanual.com>

Golf course search by state

<http://golfingnear.com>

Email search by domain

<http://emailbydomain.com>

Auto manuals search

<http://auto.somanuals.com>

TV manuals search

<http://tv.somanuals.com>