

TOSHIBA

INSTALLATION MANUAL
MANUEL D'INSTALLATION
INSTALLATIONS-HANDBUCH
MANUALE DI INSTALLAZIONE
MANUAL DE INSTALACIÓN
MANUAL DE INSTALAÇÃO
INSTALLATIEHANDLEIDING
ΕΓΧΕΙΡΙΔΙΟ ΕΓΚΑΤΑΣΤΑΣΗΣ
安装手册

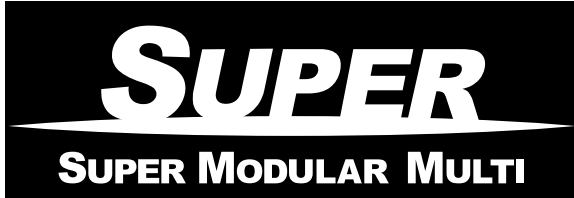

SUPER MODULAR MULTI SYSTEM AIR CONDITIONER
SMMS CLIMATISEUR
SMMS KLIMAGERÄT
SMMS CONDIZIONATORE D'ARIA
SMMS APARATO DE AIRE ACONDICIONADO
SMMS AR CONDICIONADO
SMMS AIRCONDITIONER
SMMS ΚΛΙΜΑΤΙΣΤΙΚΟ
SMMS 超级模块化多系统空调

Indoor Unit
Unité intérieure
Raumeinheit
Unità interna
Unidad interior
Unidade interior
Binnenunit
Εσωτερική μονάδα
室内机

<1-way Air Discharge Cassette Type>
<Type cassette à 1 voies de soufflage>
<1-Wege-Belüftungskassette>
<Tipo a cassetta con scarico d'aria a 1 vie>
<Modelo de casete de distribución de aire de 1 vías>
<Descarga de ar tipo cassete de 1 vias>
<Model voor inbouw in plafond met 1 uitblaasopeningen>
<Εκροή αέρα 1-Διευθύνσεων Τύπου Κασέτας>
<1 面出风嵌入式>

MMU-AP0071YH,
MMU-AP0091YH,
MMU-AP0121YH

For commercial use (Not accessible to the general public)
Pour usage commercial (Vente interdite au grand public)
Nur für gewerbliche Nutzung (kein öffentlicher Zugang)
Per uso commerciale (Non accessibile a clienti generici)
Para uso comercial (no destinado al público en general)
Para uso comercial (não acessível ao público em geral)
Voor commercieel gebruik (niet geschikt voor huishoudelijk gebruik)
Για εμπορική χρήση (Μη διαθέσιμο στο ευρύ κοινό)
商用 (普通公众无法获得)

<Ceiling Panel>
<Panneau pour plafond>
<Deckenkassette>
<Pannello al soffitto>
<Panel del techo>
<Painel de tecto>
<Plafondpaneel>
<Φάτνωμα οροφής>
<天花板面板>

RBC-UY135PG

ADOPTION OF NEW REFRIGERANT

This Air Conditioner is a new type which adopts a new refrigerant HFC (R410A) instead of the conventional refrigerant R22 in order to prevent destruction of the ozone layer.

Thank you very much for purchasing TOSHIBA Air Conditioner. Please read this owner's manual carefully before using your Air Conditioner.

- Be sure to obtain the "Owner's manual" and "Installation manual" from constructor (or dealer). Request to constructor or dealer Please clearly explain the contents of the Owner's manual and hand over it.

UTILISATION DU NOUVEAU REFRIGERANT

Ce climatiseur est d'un type inédit qui utilise le nouveau réfrigérant HFC (R410A) au lieu du réfrigérant traditionnel R22, afin d'éviter la destruction de la couche d'ozone.

Nous vous remercions pour avoir choisi un climatiseur TOSHIBA. Veuillez lire attentivement ce Manuel du propriétaire avant d'utiliser votre climatiseur.

- Assurez-vous que le constructeur (ou le revendeur) vous remette le "Manuel du propriétaire" et le "Manuel d'installation". Demande au constructeur ou au revendeur Veuillez expliquer clairement le contenu du Manuel du propriétaire et le remettre au client.

EINFÜHRUNG EINES NEUEN KÜHLMITTELS

Dies ist ein neuartiges Klimagerät. Anstatt des herkömmlichen Kühlmittels R22 verwendet es das neue ozonschicht-schonende HFC Kühlmittel R410A.

Wir danken Ihnen, dass Sie sich für ein TOSHIBA Klimagerät entschieden haben.

- Bitte lesen Sie diese Betriebsanleitung, bevor Sie Ihr Klimagerät benutzen, sorgfältig.
- Lassen Sie sich die "Betriebsanleitung" und das "Installations-Handbuch" unbedingt vom Installateur oder vom Lieferanten aushändigen. Eine Bitte an den Installateur oder Lieferanten: Bitte erklären Sie dem Käufer den Inhalt der Betriebsanleitung und händigen sie ihm aus.

ADOZIONE DI UN NUOVO REFRIGERANTE

Questo condizionatore d'aria è di un tipo nuovo che adotta un nuovo refrigerante HFC (R410A) al posto del refrigerante convenzionale R22, per prevenire la distruzione dello strato di ozono dell'atmosfera terrestre.

Grazie di aver acquistato un condizionatore d'aria TOSHIBA. Prima di usare il condizionatore d'aria, leggere con attenzione questo manuale del proprietario.

- Si raccomanda di tenere a portata di mano il "Manuale del proprietario" e il "Manuale di installazione" ricevuti dal produttore (o dal rivenditore). Richiesta al produttore o al rivenditore Spiegare chiaramente il contenuto del Manuale del proprietario e consegnarne una copia all'utente.

ADOPCIÓN DE NUEVO REFRIGERANTE

Este aparato de aire acondicionado es un modelo reciente que incorpora el nuevo refrigerante HFC (R410A) en lugar del refrigerante convencional R22 para así evitar daños en la capa de ozono.

Muchas gracias por haber adquirido el aparato de aire acondicionado TOSHIBA. Lea atentamente este manual del propietario antes de utilizar el aparato de aire acondicionado.

- Asegúrese de que el fabricante (o distribuidor) le proporcione el "Manual del propietario" y el "Manual de instalación". Solicitud al fabricante o distribuidor Explique con claridad el contenido del Manual del propietario y entréguelo al cliente.

ADOPÇÃO DO NOVO REFRIGERANTE

Este ar condicionado é um modelo novo que adota um novo refrigerante HFC (R410A) em vez do refrigerante convencional R22 para evitar a destruição da camada de ozono.

Muito obrigada por adquirir o Ar Condicionado TOSHIBA. Leia atentamente este manual do utilizador antes de utilizar o seu ar condicionado.

- Não se esqueça de receber o "Manual do utilizador" e o "Manual de instalação" do fabricante (ou agente). Pedido ao fabricante ou agente Explique por favor o conteúdo do Manual do utilizador e entregue-o.

TOEPASSING VAN EEN NIEUW KOELMIDDEL

Deze airconditioner is een nieuwe type dat werkt met een nieuw koelmiddel HFC (R410A) in plaats van met het conventionele koelmiddel R22, als bijdrage om de aantasting van de ozonlaag te reduceren.

Hartelijk dank voor uw keuze voor een airconditioner van TOSHIBA. Lees deze gebruiksaanwijzing zorgvuldig door voordat u de airconditioner gaat gebruiken.

- Zorg ervoor dat u zowel de 'gebruiksaanwijzing' als de 'installatiehandleiding' van de installateur (of leverancier) krijgt. Verzoek aan de installateur of de leverancier Leg de inhoud van de gebruiksaanwijzing duidelijk uit en overhandig de gebruiksaanwijzing nadien aan de klant.

ΥΙΟΘΕΤΗΣΗ ΝΕΟΥ ΨΥΚΤΙΚΟΥ

Το παρόν Κλιματιστικό είναι νέος τύπος που υιοθετεί νέο ψυκτικό HFC (R410A) στη θέση του συμβατικού ψυκτικού R22 προκειμένου να βοηθήσει στην προστασία του όζοντος.

Σας ευχαριστούμε πολύ που προτιμήσατε για την αγορά σας ένα Κλιματιστικό TOSHIBA. Παρακαλούμε διαβάστε προσεχτικά τις οδηγίες χρήσης πριν από τη χρήση του Κλιματιστικού. • Βεβαιωθείτε ότι ο κατασκευαστής (ή ο πωλητής) σας παρέδωσε και τις "Οδηγίες Χρήσης" και το "Εγχειρίδιο Εγκατάστασης". Παράκληση για τον κατασκευαστή ή τον πωλητή Παρακαλώ εξηγήστε με σαφήνεια τα περιεχόμενα των Οδηγιών Χρήσης και παραδώστε το.

采用新的冷媒

为了防止破坏臭氧层, 本空调采用最新冷媒 HFC (R410A), 而非普通的冷媒 R22。

承蒙选购东芝空调, 谨在此表示由衷的感谢。

使用本空调前, 请熟读本用户使用手册。

- 必须向合同签订人(或 销售商)领取《用户手册》和《安装手册》。

对合同签订人或 销售商的要求:

请清楚地说明使用手册的内容, 然后把使用手册交给用户。

CONTENTS

Accessory parts and Parts to be procured locally 1	6 ELECTRIC WORK 13
1 PRECAUTIONS FOR SAFETY 2	7 APPLICABLE CONTROLS 17
2 SELECTION OF INSTALLATION PLACE 4	8 TEST RUN 19
3 INSTALLATION OF INDOOR UNIT 5	9 TROUBLESHOOTING 21
4 DRAIN PIPING WORK 9	10 MAINTENANCE 26
5 REFRIGERANT PIPING 11	

SOMMAIRE

Pièces accessoires et pièces non fournies 27	6 TRAVAUX D'ÉLECTRICITÉ 39
1 MESURES DE SECURITE 28	7 COMMANDES UTILISABLES 43
2 SELECTION DU LIEU D'INSTALLATION 30	8 ESSAI DE FONCTIONNEMENT 45
3 INSTALLATION DE L'UNITE INTERIEURE 31	9 DÉPANNAGE 47
4 INSTALLATION DES TUYAUX D'EVACUATION 35	10 ENTRETIEN 52
5 TUYAUX DE RÉFRIGÉRANT 37	

INHALT

Zubehör und bauseits bereitzustellende Teile 53	6 ELEKTROARBEITEN 65
1 SICHERHEITSVORKEHRUNGEN 54	7 STEUERUNGSMÖGLICHKEITEN 69
2 AUSWAHL DES AUFSTELLUNGORTES 56	8 TESTLAUF 71
3 INSTALLATION DER RAUMEINHEIT 57	9 FEHLERSUCHE 73
4 INSTALLATION DES KONDENSWASSER-ABLAUFS 61	10 WARTUNG 78
5 KÜHLMITTELLEITUNGEN 63	

INDICE

Accessori e parti da acquistare sul posto 79	6 COLLEGAMENTI ELETTRICI 91
1 PRECAUZIONI PER LA SICUREZZA 80	7 COMANDI APPLICABILI 95
2 SCELTA DEL POSTO D'INSTALLAZIONE 82	8 FUNZIONAMENTO DI PROVA 97
3 INSTALLAZIONE DELL'UNITÀ INTERNA 83	9 RISOLUZIONE DEI PROBLEMI 99
4 LAVORO PER TUBAZIONE DI SCARICO 87	10 MANUTENZIONE 104
5 TUBAZIONI DEL REFRIGERANTE 89	

CONTENIDO

Componentes accesorios y componentes de suministro local .. 105	6 INSTALACIÓN ELÉCTRICA 117
1 PRECAUCIONES PARA SU SEGURIDAD 106	7 CONTROLES APLICABLES 121
2 SELECCIÓN DEL LUGAR DE INSTALACIÓN 108	8 PRUEBA DE FUNCIONAMIENTO 123
3 INSTALACIÓN DE LA UNIDAD INTERIOR 109	9 RESOLUCIÓN DE PROBLEMAS 125
4 CANALIZACIÓN DE DRENAJE 113	10 MANTENIMIENTO 130
5 TUBERÍA DE REGRIGERANTE 115	

ÍNDICE

Acessórios e peças adquiridas localmente 131	6 TRABALHOS DE ELECTRICIDADE 143
1 PRECAUÇÕES DE SEGURANÇA 132	7 CONTROLOS APLICÁVEIS 147
2 SELECÇÃO DO LOCAL DE INSTALAÇÃO 134	8 TESTE DE FUNCIONAMENTO 149
3 INSTALAÇÃO DA UNIDADE INTERIOR 135	9 RESOLUÇÃO DE PROBLEMAS 151
4 INSTALAÇÃO DA TUBAGEM DE DRENAGEM 139	10 MANUTENÇÃO 156
5 TUBAGEM DE REFRIGERANTE 141	

INHOUD

Accessoires en niet meegeleverde onderdelen 157	6 ELEKTRISCHE BEDRADING 169
1 VOORZORGSMAATREGELEN VOOR UW VEILIGHEID 158	7 BEDIENINGSELEMENTEN 173
2 KEUZE VAN DE LOCATIE VOOR DE INSTALLATIE 160	8 WERKINGSTEST 175
3 INSTALLATIE VAN DE BINNENUNIT 161	9 STORINGEN VERHELPEN 177
4 AFVOERLEIDINGEN 165	10 ONDERHOUD 182
5 KOELMIDDELLEIDINGEN 167	

ΠΕΡΙΕΧΟΜΕΝΑ

Παρελκόμενα ανταλλακτικά και Εξαρτήματα από την τοπική αγορά 183	6 ΗΛΕΚΤΡΙΚΗ ΕΡΓΑΣΙΑ 195
1 ΠΡΟΦΥΛΑΞΕΙΣ ΑΣΦΑΛΕΙΑΣ 184	7 ΕΦΑΡΜΟΣΙΜΟΙ ΕΛΕΓΧΟΙ 199
2 ΕΠΙΛΟΓΗ ΤΟΥ ΧΩΡΟΥ ΕΓΚΑΤΑΣΤΑΣΗΣ 186	8 ΔΟΚΙΜΗ ΛΕΙΤΟΥΡΓΙΑΣ 201
3 ΕΓΚΑΤΑΣΤΑΣΗ ΤΗΣ ΕΣΩΤΕΡΙΚΗΣ ΜΟΝΑΔΑΣ 187	9 ΑΝΤΙΜΕΤΩΠΙΣΗ ΠΡΟΒΛΗΜΑΤΩΝ 203
4 ΕΓΚΑΤΑΣΤΑΣΗ ΣΩΛΗΝΩΣΕΩΝ ΑΠΟΣΤΡΑΓΓΙΣΗΣ 191	10 ΣΥΝΤΗΡΗΣΗ 208
5 ΣΩΛΗΝΩΣΗ ΨΥΚΤΙΚΟΥ ΜΕΣΟΥ 193	

目 录

附件及本地购得零件 209	6 电气工程 221
1 安全防护措施 210	7 适用控制 225
2 安装场所的选择 212	8 试运转 227
3 室内机的安装 213	9 故障处理 229
4 排水管布设工作 217	10 维 护 234
5 冷媒管布设 219	

ENGLISH

FRANCAIS

DEUTSCH

ITALIANO

ESPAÑOL

PORTUGUÊS



NEDERLANDS

ΕΛΛΗΝΙΚΑ

中文

Accessory parts and Parts to be procured locally

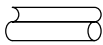

□ Accessory parts

Part name	Q'ty	Shape	Usage
Installation Manual	1	This manual	(Be sure to hand over customers)
Heat Insulating pipe	2		For heat insulating of pipe connecting section
Installation pattern	1	—	For confirmation of ceiling opening and main unit position
Pattern fixing screw	5		Installation pattern fixing

Refrigerant piping

- Piping material used for the conventional refrigerant cannot be used.
- Use copper pipe with 0.8 mm or more thickness for Ø6.4, Ø9.5, Ø12.7.
- Flare nut and flare works are also different from those of the conventional refrigerant. Take out the flare nut attached to the indoor unit of the air conditioner, and use it.

<Separate sold parts>

Part name	Q'ty	Shape	Usage
Standard wired remote controller	1		Model RBC-AMT21E
Ceiling panel	1		Model RBC-UY135PG

□ Parts to be procured locally

Connecting pipe (Liquid side) (6.4mm (diam.), Nominal (diam.) 1/4" thick 0.8mm)
Connecting pipe (Gas side) (12.7mm (diam.), Nominal (diam.) 3/8" thick 0.8mm)
Power supply cord Cable 3-core 2.5mm ² , in conformity with Design 60245 IEC57

1 PRECAUTIONS FOR SAFETY

- Ensure that all Local, National and International regulations are satisfied.
- Read this "PRECAUTIONS FOR SAFETY" carefully before Installation.
- The precautions described below include the important items regarding safety. Observe them without fail.
- After the installation work, perform a trial operation to check for any problem.
Follow the Owner's Manual to explain how to use and maintain the unit to the customer.
- Turn off the main power supply switch (or breaker) before the unit maintenance.
- Ask the customer to keep the Installation Manual together with the Owner's Manual.

CAUTION

New Refrigerant Air Conditioner Installation

- **THIS AIR CONDITIONER ADOPTS THE NEW HFC REFRIGERANT (R410A) WHICH DOES NOT DESTROY OZONE LAYER.**

The characteristics of R410A refrigerant are ; easy to absorb water, oxidizing membrane or oil, and its pressure is approx. 1.6 times higher than that of refrigerant R22. Accompanied with the new refrigerant, refrigerating oil has also been changed. Therefore, during installation work, be sure that water, dust, former refrigerant, or refrigerating oil does not enter the refrigerating cycle.

To prevent charging an incorrect refrigerant and refrigerating oil, the sizes of connecting sections of charging port of the main unit and installation tools are changed from those for the conventional refrigerant.

Accordingly the exclusive tools are required for the new refrigerant (R410A).

For connecting pipes, use new and clean piping designed for R410A, and please care so that water or dust does not enter. Moreover, do not use the existing piping because there are problems with pressure-resistance force and impurity in it.

CAUTION

To Disconnect the Appliance from Main Power Supply.

This appliance must be connected to the main power supply by means of a switch with a contact separation of at least 3 mm.

⚠ WARNING

- **Ask an authorized dealer or qualified installation professional to install/maintain the air conditioner.**
Inappropriate installation may result in water leakage, electric shock or fire.
- **Turn off the main power supply switch or breaker before attempting any electrical work.**
Make sure all power switches are off. Failure to do so may cause electric shock.
- **Connect the connecting wire correctly.**
If the connecting wire is connected in a wrong way, electric parts may be damaged.
- **When moving the air conditioner for the installation into another place, be very careful not to enter any gaseous matter other than the specified refrigerant into the refrigeration cycle.**
If air or any other gas is mixed in the refrigerant, the gas pressure in the refrigeration cycle becomes abnormally high and it resultingly causes pipe burst and injuries on persons.
- **Do not modify this unit by removing any of the safety guards or by by-passing any of the safety interlock switches.**
- **Exposure of unit to water or other moisture before installation may cause a short-circuit of electrical parts.**
Do not store it in a wet basement or expose to rain or water.

1 PRECAUTIONS FOR SAFETY

- **After unpacking the unit, examine it carefully if there are possible damage.**
- **Do not install in a place that might increase the vibration of the unit.**
- **To avoid personal injury (with sharp edges), be careful when handling parts.**
- **Perform installation work properly according to the Installation Manual.**
Inappropriate installation may result in water leakage, electric shock or fire.
- **When the air conditioner is installed in a small room, provide appropriate measures to ensure that the concentration of refrigerant leakage occur in the room does not exceed the critical level.**
- **Install the air conditioner securely in a location where the base can sustain the weight adequately.**
- **Perform the specified installation work to guard against an earthquake.**
If the air conditioner is not installed appropriately, accidents may occur due to the falling unit.
- **If refrigerant gas has leaked during the installation work, ventilate the room immediately.**
If the leaked refrigerant gas comes in contact with fire, noxious gas may generate.
- **After the installation work, confirm that refrigerant gas does not leak.**
If refrigerant gas leaks into the room and flows near a fire source, such as a cooking range, noxious gas might generate.
- **Electrical work must be performed by a qualified electrician in accordance with the Installation Manual. Make sure the air conditioner uses an exclusive power supply.**
An insufficient power supply capacity or inappropriate installation may cause fire.
- **Use the specified wires for wiring connect the terminals securely fix. To prevent external forces applied to the terminals from affecting the terminals.**
- **Conform to the regulations of the local electric company when wiring the power supply.**
Inappropriate grounding may cause electric shock.
- **Do not install the air conditioner in a location subject to a risk of exposure to a combustible gas.**
If a combustible gas leaks, and stays around the unit, a fire may occur.

2 SELECTION OF INSTALLATION PLACE

⚠ WARNING

- **Install the air conditioner at enough strong place to withstand the weight of the unit.**
If the strength is not enough, the unit may fall down resulting in injury.
- **Perform a specified installation work to guard against an earth quake.**
An incomplete installation can cause accidents by the units failing and dropping.
- **Install the air conditioner at a height 2.5m or more from the floor.**
If you insert your hands or others directly into the unit while the air conditioner operates, it is dangerous because you may contact with revolving fan or active electricity.

⚠ CAUTION

- **Do not install the air conditioner in a location subject to a risk of exposure to combustible gas.**
Should the combustible gas leak and collect near the unit, fire may occur.

Upon approval of the customer, install the air conditioner in a place that satisfies the following conditions.

- Place where the unit can be installed horizontally.
- Place where a sufficient servicing space can be ensured for safe maintenance and check.
- Place where drained water will not cause any problem.

Avoid installing in the following places.

- Place exposed to air with high salt content (seaside area), or place exposed to large quantities of sulfide gas (hot spring). (Should the unit be used in these places, special protective measures are needed.)
- Place exposed to oil, vapor, oil smoke or corrosive gas.
- Place where organic solvent is used nearby.
- Place close to a machine generating high frequency.
- Place where the discharged air blows directly into the window of the neighboring house. (For outdoor unit)
- Place where noise of the outdoor unit is easily transmitted.
(When installing the air conditioner on the boundary with the neighbor, pay due attention to the level of noise.)
- Place with poor ventilation.

Installation space

Reserve space required to install the indoor unit and for service work.

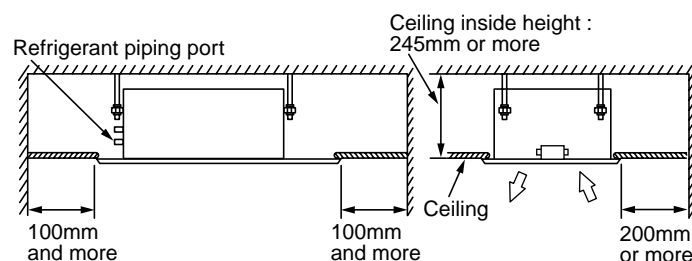

The lighting term setup of the filter sign (Notification of filter cleaning) of the remote controller can be changed according to the condition of installation. If the room is not heated due to the installation place or construction of the room, the detection temperature of heating can be raised.

For setup method, refer to "Change of lighting term of filter sign" and "To secure better effect of heating" in the Applicable controls of this Manual.

2 SELECTION OF INSTALLATION PLACE

Removal of transporting rubbers

- Before installation of the indoor unit, remove the two protective rubbers for transportation which are inserted between the reinforcing bracket for the fan motor and the casing.
(Hand over the protective rubbers for transportation to the customers and ask to keep them because they are used for transportation such as reinstallation.)

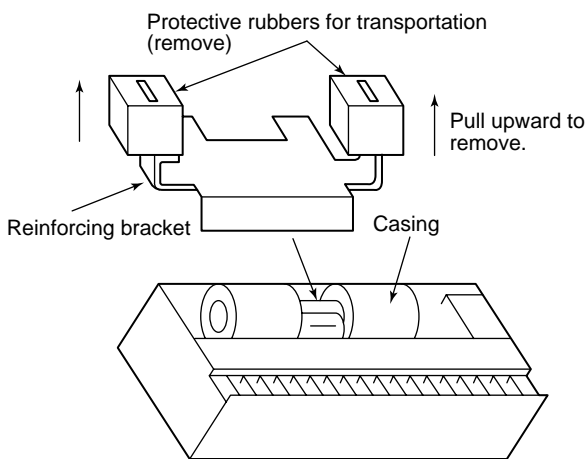

In case of wireless type

- The sensor of indoor unit with wireless remote controller can receive a signal within approx. 8m. Based upon it, determine a place where the remote controller is operated and the installation place of the indoor unit.
- To prevent a malfunction, select a place where is not influenced by a florescent light or direct sunlight.
 - Two or more (Up to 6 units) indoor units with wireless remote controller can be installed in the same room.

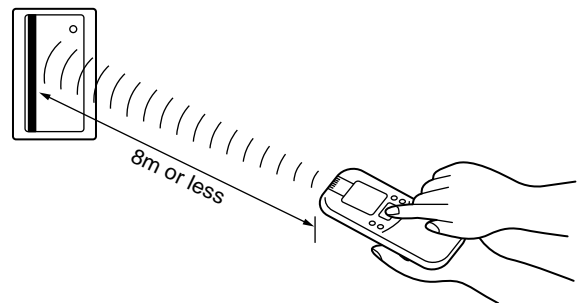

3 INSTALLATION OF INDOOR UNIT

WARNING

Install the air conditioner certainly to sufficiently withstand the weight.
If the strength is insufficient, the unit may fall down resulting in human injury.
Perform a specified installation work to guard against strong wind or earthquake.
An incomplete installation can cause accidents by the units falling and dropping.

REQUIREMENT

Strictly comply with the following rules to prevent damage of the indoor units and human injury.

- Do not put a heavy article on the indoor unit. (Even units are packaged)
- Carry in the indoor unit as it is packaged if possible. If carrying in the indoor unit unpacked by necessity, be sure to use buffering cloth, etc. to not damage the unit.
- To move the indoor unit, hold the hooking metals (4 positions) only.
Do not apply force to the other parts (refrigerant pipe, drain pan, foamed parts, or resin parts, etc.).
- Carry the package by two or more persons, and do not bundle it with PP band at positions other than specified.
- The hanging bolt pitch on longitudinal direction is not divided at center with the ceiling opening size.
Therefore, check the relational position in the External view.
If relational position is incorrect, the check panel cannot be installed.

External view

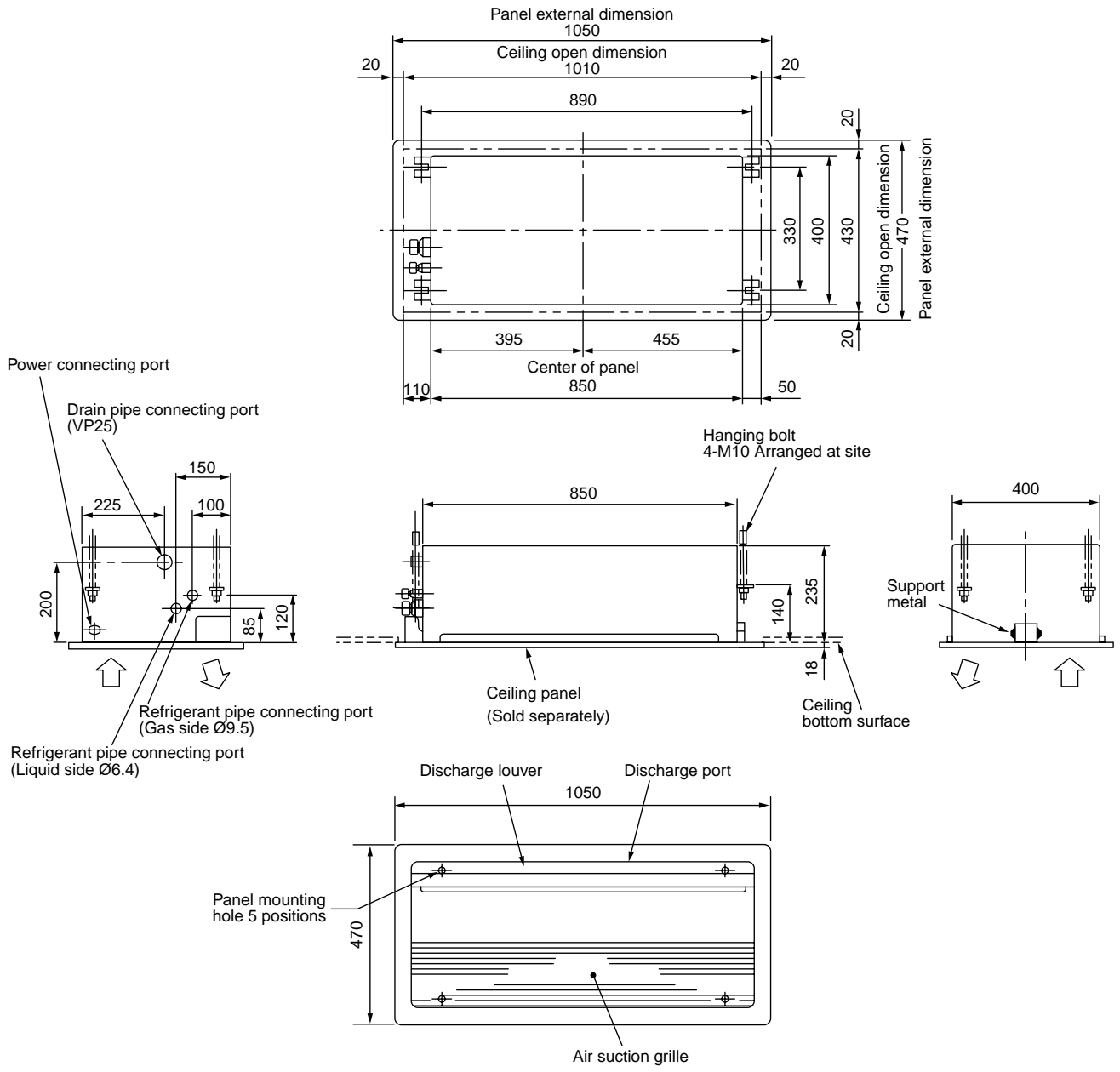

- Wired remote controller (RBC-AMT21E)

Space necessary for installation and servicing

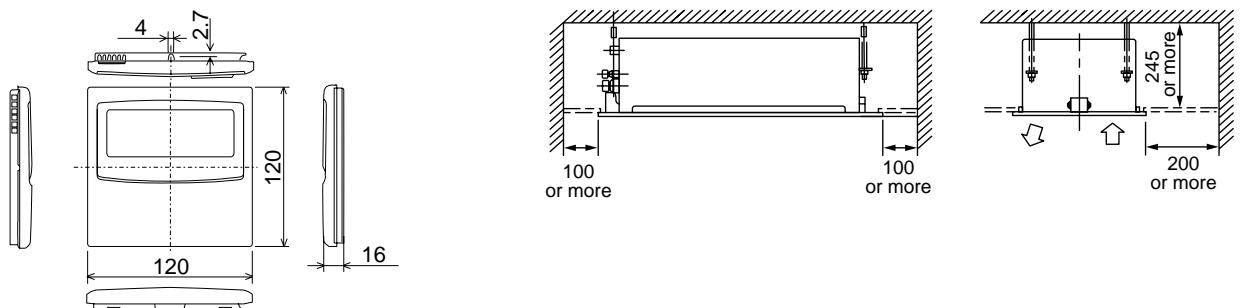

3 INSTALLATION OF INDOOR UNIT

Ceiling opening and installation of hanging bolts

- Considering pipe/wire connecting work inside the ceiling after the indoor unit has been hanged, select an installation place and determine piping direction.
- After installation place of the indoor unit has been determined, open the installation hole on the ceiling and install the hanging bolts.
- For the ceiling opening size and the hanging bolt pitch, refer to the external view and the attached installation pattern.
- If the ceiling has been already set up, draw the drain pipe, refrigerant pipe, indoor/outdoor inter-unit cable, cable for central control system, and remote controller cable up to the position where pipes and cables are to be connected before hanging the indoor unit.

Please procure the hanging bolts and nuts for installation of the indoor unit at local site.

Hanging bolt	M10 or W3/8	4 pieces
Nut	M10 or W3/8	12 pieces
Flat washer	M10	8 pieces

[How to use the attached installation pattern]

The installation pattern is attached inside of the package cap.

<In case of existing ceiling>

Use the installation pattern for positioning of the ceiling opening hole and the hanging bolt.

<In case of new ceiling>

Use the installation pattern for positioning of the opening hole when setting up a new ceiling.

- Install the indoor unit after installation of the hanging bolts.
- Using the attached installation pattern fixing screws (M5 x 20L: 4 pieces), attach the installation pattern to the indoor unit. (Screwing to installation brackets of the ceiling panel)
- When setting up the ceiling, open a hole along the outside dimension of the installation pattern.

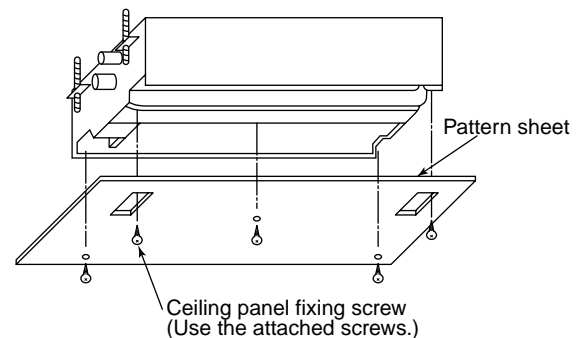

Installation of hanging bolts

Use M10 hanging bolts (4 pcs, to be local procure).

Matching to the existing structure, set pitch according to size in the unit external view as shown below.

New concrete slab	Steel flame structure	Existing concrete slab
Install the bolts with insert brackets or anchor bolts. (Blade type bracket) (Slide type bracket) (Pipe hanging anchor bolt)	Use existing angles or install new support angles. Hanging bolt Hanging bolt Support angle	Use a hole-in anchors, hole-in plugs, or a hole-in bolts.

Installation of remote controller (Sold separately)

For installation of the wired remote controller, follow the Installation Manual attached with the remote controller.

For installation of the wireless remote controller, follow to the Installation Manual attached to the remote controller.

- Do not put the remote controller on the place where is exposed to direct sunlight or near a stove, etc.
- Operate the remote controller, check the indoor unit surely receives the signal, and then install the remote controller. (Wireless type)
- Install the remote controller 1m apart from the devices such as TV or stereo. (Image may be disturbed or noise may be output.) (Wireless type)

Installation of indoor unit

⚠ CAUTION

This unit is incorporated with drain pump and float switch. Never incline the main unit. Otherwise, malfunction of the float switch may be caused resulting in water leakage.

- Attach the nut (M10 or W3/8: Procured locally) and the attached washer (Ø34mm) to the hanging bolt.
- Adjust nut position (lower side) so that clearance between (lower side) and the lower side of ceiling board is 137mm.
- Hang up the main unit by hanging nut of hanging bolt to T groove of hanging bracket of the indoor unit.
- Using the level vial, etc., check the horizontal level of the indoor unit.
- Using the installation pattern, check and adjust the positional relation between the indoor unit and ceiling opening hole, and hanging-up height of the indoor unit.

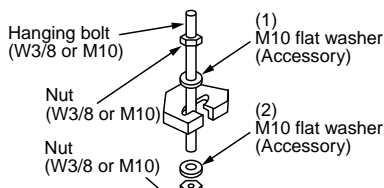

- (1) Required those other than M10 flat washer at site.
 (2) To prevent falling-off of bolt (safety), be sure to set it just under the hanging bracket as shown in the figure.

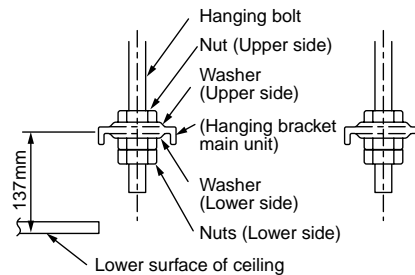

- The used screws when attaching the installation pattern are used again to install the panel.
- Using the ceiling panel fixing screws, fix the installation pattern under surface of the indoor unit.
- Fit the ceiling opening size to outside of the installation pattern.

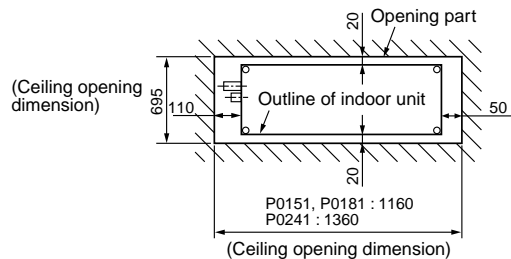
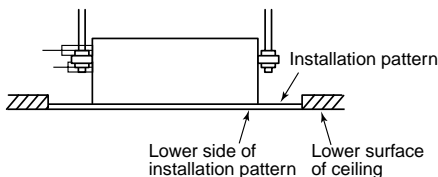

- Match the bottom surface of ceiling and lower side of installation pattern on the same level.

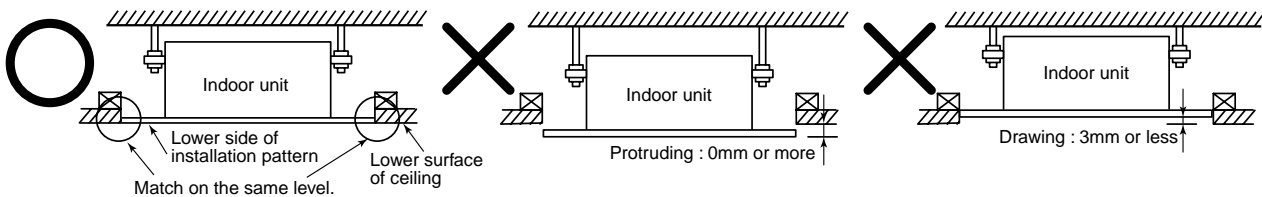

- Fix the indoor unit securely by tightening nut at upper side.

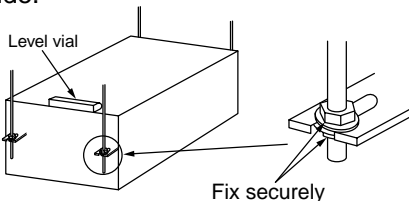

REQUIREMENT

- Using a level vial, etc., confirm the horizontal level of the indoor unit.
- Tighten the nut sufficiently, and fix it securely.

Installation of ceiling panel (Sold separately)

Install the ceiling panel according to Installation Manual after piping/wiring work has completed. Check that installation of indoor unit and ceiling opening part is correct, and then install it.

REQUIREMENT

Connect the connecting sections of ceiling panel and ceiling surface, and the ceiling panel and indoor unit closely. If there is clearance, air leakage generates resulting in dewing or water leakage.

4 DRAIN PIPING WORK

CAUTION

- Following the Installation Manual, perform the drain piping work so that water is properly drained, and apply a heat insulation so as not to cause a dew. Inappropriate piping work may result in water leakage in the room and wet of furniture.

Pipe material/Insulator and size

The following materials for piping work and insulating process are procured locally.

Pipe material	Hard vinyl chloride pipe VP25 (Outer diameter Ø32mm)
Insulator	Foamed polyethylene foam, thickness: 10mm or more

REQUIREMENT

- Be sure to perform heat insulation of the drain pipes of the indoor unit.
- Never forget to perform heat insulation of the connecting part with the indoor unit. An incomplete heat insulation causes dewing.
- Set the drain pipe with downward slope (1/100 or more), and do not make swelling or trap on the piping. It may cause an abnormal sound.
- For length of the traversing drain pipe, restrict to 20m or less. In case of a long pipe, provide support brackets with interval of 1.5 to 2m in order to prevent waving.
- Set the collective piping as shown in the right figure.
- Do not mount an air purge pipe, otherwise drain water spouts out resulted in water leak.

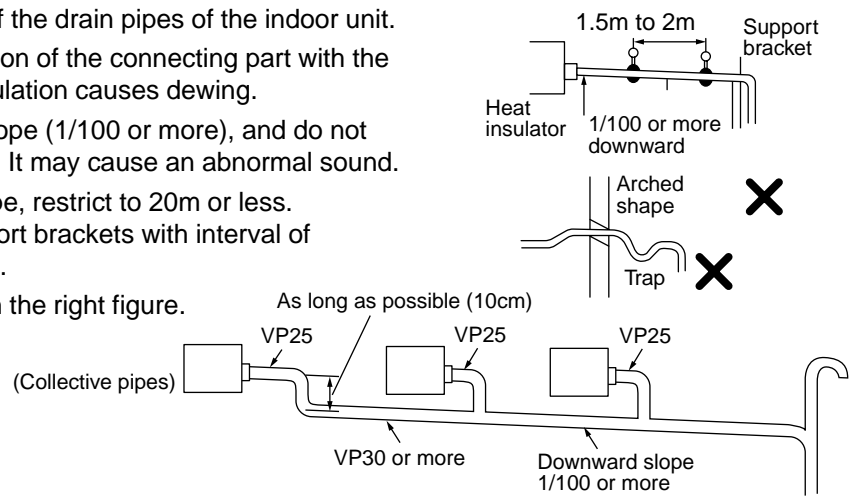

Connection of drain pipe

Connect hard vinyl chloride pipe to the drain piping port.

- Using adhesive agent for vinyl chloride, connect the hard vinyl chloride pipes certainly so that water does not leak.
- Apply adhesive agent around 40mm of the end of hard vinyl chloride pipe without unevenness, and then insert it surely until it strikes to the drain socket.

REQUIREMENT

- Using adhesive agent for vinyl chloride, connect the hard vinyl chloride pipes certainly so that water does not leak.
- It requires several times to dry and harden the adhesive agent. (Refer to Guide Manual of the adhesive agent.) In this time, be sure not to apply force to the connecting section with the drain pipes.

Drain up

When a downward grading cannot be secured on the drain pipe, a drain-up work is possible.

- Set the height of the drain pipe within 350mm from the bottom surface of the ceiling.
- Draw out the drain pipe within 150mm from the end of the drain pipe connecting port of the indoor unit, and then raise it vertically.
- After the drain pipe has been raised, set a grading so that it is immediately bent downward.

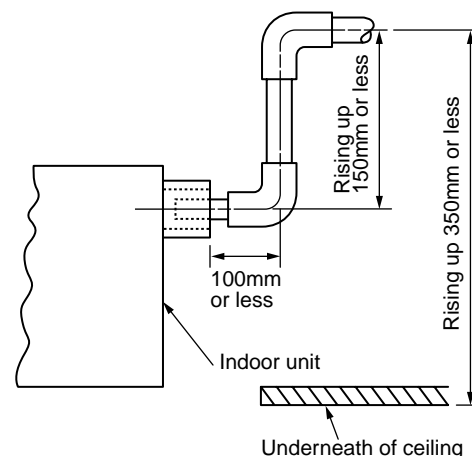

Check the draining

After drain piping work, check that water drain is properly performed and water does not leak from the connecting part of the pipes. In this time, check also there is no abnormal sound of the motor of the drain pump. Be sure to check draining when installed in the heating period.

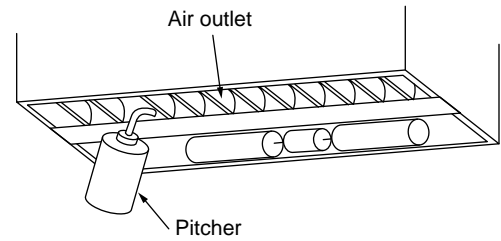

When the electric work has finished:

- Before installing a panel, pour water (500cc) as shown in the following figure, check water is drained from the drain pipe connecting port in COOL mode, and then check there is no water leak from the drain pipes.

When the electric work has not finished:

- Pull out the float switch connector (2P: White). (In this time, be sure to check the power is turned off.)
- Connect the single-phase 220-240V 50Hz (or 220V 60Hz) power to the terminal blocks R (L) and S (N). (Never apply 220-240V to (A), (B), (U₁), and (U₂), otherwise a trouble of P.C. board occurs.)
- When the power is turned on, the drain pump motor drives automatically. Check water is drained from the drain pipe connecting port, and then check there is no water leak from the drain pipes.
- After check of draining and water leak, turn off the power supply, attach the float switch connector to the original position.

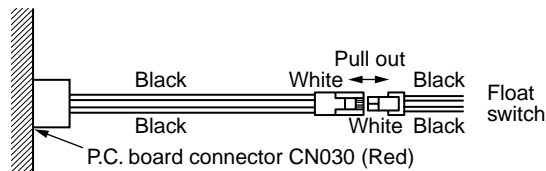
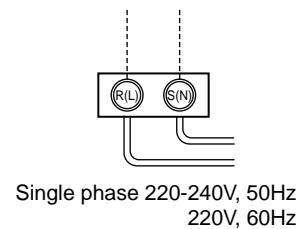
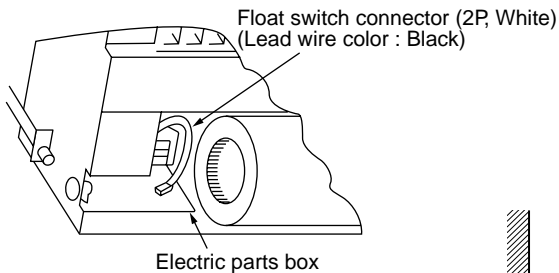

Heat insulating of pipe connecting part

- Be sure to apply heat insulating securely to the pipe connecting part.
- Be sure to tape surely the butting part of the heat insulator at the main unit side and at site so that no clearance generates.

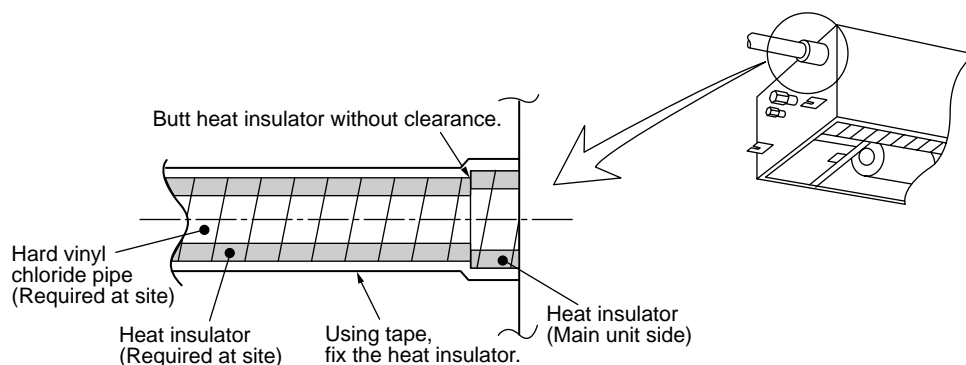

5 REFRIGERANT PIPING

⚠ WARNING

- If refrigerant gas has leaked during the installation work, ventilate the room immediately.
- If the leaked refrigerant gas comes in contact with fire, noxious gas may generate.
- After the installation work, confirm that refrigerant gas does not leak.
- If refrigerant gas leaks into the room and flows near a fire source, such as a cooking range, noxious gas may generate.

REQUIREMENT

When the refrigerant pipe is long, set the support brackets to fix the pipe with 2.5 to 3m intervals. If the pipe is not fixed, abnormal sound may generate.

Be sure to use the flare nuts attached to the indoor unit or those for R410A.

Permissible pipe length and permissible height difference

They are different according to the used outdoor unit. For details, refer to the Installation Manual attached to the outdoor unit.

Piping material and dimensions

Piping material		Phosphor deoxidization joint-less pipe for air conditioner
Model	MMU-	AP0071YH to AP0121YH
Pipe size (mm)	Gas side	Ø9.5
	Liquid side	Ø6.4

- Use a clean and new pipe, and check that impurity such as dust, oil, moisture, etc. does not adhere in the pipe.

Pipe forming/End positioning

Flaring

1. Cut the pipe with a pipe cutter.

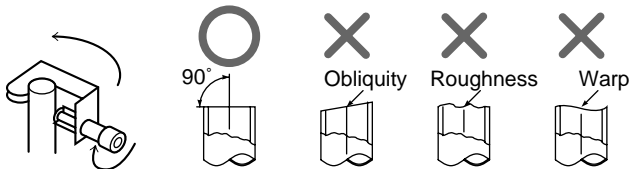

2. Insert a flare nut into the pipe, and flare the pipe.
As the flaring sizes of R410A differ from those of refrigerant R22, the flare tools newly manufactured for R410A are recommended.
However, the conventional tools can be used by adjusting projection margin of the copper pipe.

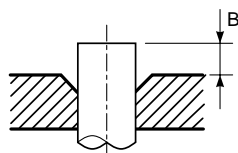

- Flaring diam. meter size : A (Unit : mm)

Outer diam. of copper pipe	A ⁺⁰ / _{-0.4}	
	R410A	R22
6.4	9.1	9.0
9.5	13.2	13.0
12.7	16.6	16.2
15.9	19.7	19.2

- * In case of flaring for R410A with the conventional flare tool, pull it out approx. 0.5 mm more than that for R22 to adjust to the specified flare size.
The copper pipe gauge is useful for adjusting projection margin size.

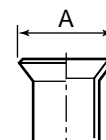

• **Projection margin in flaring : B (Unit : mm)**

Rigid (Clutch type)

Outer diam. of copper pipe	R410A tool used		Conventional tool used	
	R410A	R22	R410A	R22
6.4	0 to 0.5	(Same as left)	1.0 to 1.5	0.5 to 1.0
9.5	0 to 0.5	(Same as left)	1.0 to 1.5	0.5 to 1.0
12.7	0 to 0.5	(Same as left)	1.0 to 1.5	0.5 to 1.0
15.9	0 to 0.5	(Same as left)	1.0 to 1.5	0.5 to 1.0

Imperial (Wing nut type)

Outer diam. of copper pipe	R410A	R22
6.4	1.5 to 2.0	1.0 to 1.5
9.5	1.5 to 2.0	1.0 to 1.5
12.7	2.0 to 2.5	1.5 to 2.0
15.9	2.0 to 2.5	1.5 to 2.0

Connection of refrigerant pipe

Connect all the refrigerant pipes with flare connecting work.

- Since the atmospheric pressure only is sealed as the sealing gas, it is not abnormal that "Pushu..." sound is not heard when the flare nut is removed.
- Be sure to use a double spanner for pipe connecting work of the indoor unit.

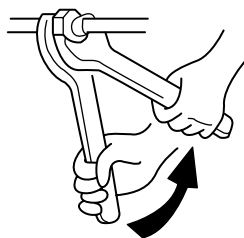

Work using double spanner

- Refer to the following table for tightening torque.

Connecting pipe outer dia. (mm)	Tightening torque (N•m)	Re-tightening torque (N•m)
Ø6.4	14 to 18 (1.4 to 1.8 kgf•m)	18 (1.8 kgf•m)
Ø9.5	33 to 42 (3.3 to 4.2 kgf•m)	42 (4.2 kgf•m)
Ø12.7	50 to 62 (5.0 to 6.2 kgf•m)	50 (5.0 kgf•m)
Ø15.9	68 to 82 (6.8 to 8.2 kgf•m)	68 (6.8 kgf•m)

Airtight test/Air purge, etc.

For airtight test, air purge, addition of refrigerant, and gas leak check, follow the Installation Manual attached to the outdoor unit.

REQUIREMENT

Be sure to use the tool such as charge hose exclusive to R410A.

Do not turn on the power until the airtight test and the vacuuming have finished. (If turning on the power, the incorporated PMV is closed fully and the period until the vacuuming finishes elongates.)

Open fully valves of the outdoor unit

Gas leak check

Check with a leak detector or soap water whether gas leaks or not, from the pipe connecting section or cap of the valve.

REQUIREMENT

Use a leak detector manufactured exclusively for HFC refrigerant (R410A, R134a, etc.).

Heat insulating process

Perform heat insulating for pipes at liquid side and gas side separately. In cooling time, temperature at both liquid and gas sides becomes lower. Therefore, perform heat insulating process sufficiently to avoid dewing.

- For heat insulator of pipe at gas side, be sure to use one with heat-resisting temp. 120°C or more.
- Using the attached heat insulating pipe, perform heat insulating process securely for pipe connecting part of the indoor units without clearance.

REQUIREMENT

Apply the thermal insulation to the pipe connecting section of the indoor unit securely up to the root without exposure of the pipe. (The pipe exposed to the outside causes water leak.)

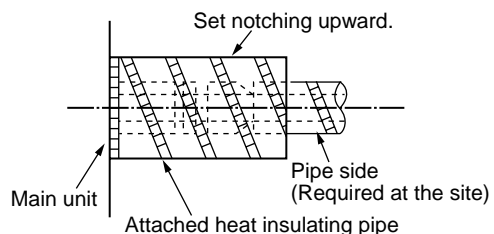

6 ELECTRIC WORK

WARNING

- 1. Using the specified wires, ensure to connect the wires, and fix wires securely so that the external strength of the wires do not transmit to the connecting part of the terminals.**
Incomplete connection or fixation may cause a fire, etc.
- 2. Be sure to connect earth wire. (Grounding work)**
Do not connect the earth wire to gas pipe, city water pipe, lightning rod, or the earth wire of telephone.
Incomplete grounding causes an electric shock.
- 3. For electric work, strictly follow to the Local Regulation in each country and the Installation Manual, and use an exclusive circuit.**
Capacity shortage of power circuit or incomplete installation may cause an electric shock or a fire.

CAUTION

- Be sure to install an earth leakage breaker.**
If an earth leakage breaker is not installed, an electric shock may be caused.

REQUIREMENT

- For power supply wiring, strictly conform to the Local Regulation in each country.
- For wiring of power supply of the outdoor units, follow to the Installation Manual of each outdoor unit.
- Never connect 220–240V power to the terminal blocks (A, B, U₁, U₂, X, Y, etc.) for control wiring. (Otherwise, the system will be failed.)
- Perform the electric wiring so that it does not come to contact with the high-temperature part of the pipe. The coating may melt resulted in an accident.
- After connecting wires to the terminal blocks, provide a trap and fix wires with the wire clamp.
- Store the refrigerant piping line and control wiring line in the same line.
- Do not turn on the power of the indoor unit until vacuuming of the refrigerant pipes completes.

Power supply specifications

Power supply cord and communication wires are procured locally.

For the power supply specifications, follow to the table below. If capacity is little, it is dangerous because overheat or seizure may be caused.

For specifications of the power capacity of the outdoor unit and the power supply wires, refer to the Installation Manual attached to the outdoor unit.

Indoor unit power supply (*1)	Power supply	220~240V ~ 50Hz 220V ~ 60Hz	
	Power supply switch/Earth leakage breaker or power supply wiring/fuse rating for indoor units should be selected by the accumulated total current values of the indoor units.		
	Power supply wiring	20m or less	Twist wire : 2.0 mm ²
50m or less		Twist wire : 3.5 mm ²	
Communication line	Indoor/Outdoor inter-unit wiring (*2)	Q'ty	2
		Wire size	(Up to 1000m) Twist wire : 1.25 mm ² (Up to 2000m) Twist wire : 2.0 mm ²
	Central control line wiring (*3)	Q'ty	2
		Wire size	(Up to 1000m) Twist wire : 1.25 mm ² (Up to 2000m) Twist wire : 2.0 mm ²
	Remote controller wiring (*4)	Q'ty	2
		Wire size	Twist wire : 0.5 to 2.0 mm ²

Indoor unit power supply (*1)

- For the power supply of the indoor unit, prepare the exclusive power supply separated from that of the outdoor unit.
- Arrange the power supply, earth leakage breaker, and main switch of the indoor unit connected to the same outdoor unit so that they are commonly used.
- Power supply cord specification : Cable 3-core 2.5mm², in conformity with Design 60245 IEC 57.

Indoor/Outdoor inter-unit wiring, Central controller wiring (*2) (*3)

- 2-core with polarity wires are used for the Indoor/Outdoor inter-unit wiring and Central controller wiring.
- To prevent noise trouble, use 2-core shield wire.
- The length of the communication line means the total length of the inter-unit wire length between indoor and outdoor units added with the central control system wire length.

Remote controller wiring (*4)

- 2-core with non-polarity wire is used for wiring of the remote controller wiring and group remote controllers wiring.

Remote controller wiring, remote controller inter-unit wiring	Twist wire: 0.5mm ² to 2.0mm ² × 2	
Total wire length of remote controller wiring and remote controller inter-unit wiring = L + L1 + L2 + ... Ln	In case of wired type only	Up to 500m
	In case of wireless type included	Up to 400m
Total wire length of remote controller inter-unit wiring = L1 + L2 + ... Ln		Up to 200m

CAUTION

The remote controller wire (Communication line) and AC220~240V wires cannot be parallel to contact each other and cannot be stored in the same conduits. If doing so, a trouble may be caused on the control system due to noise, etc.

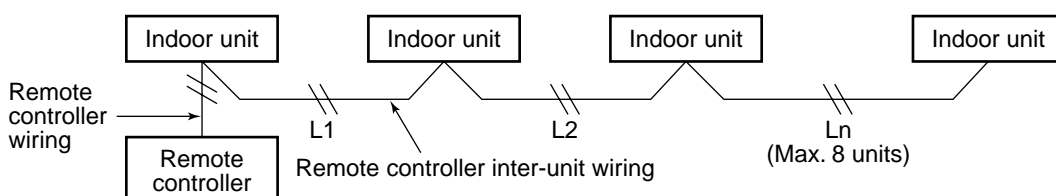

6 ELECTRIC WORK

Cable connection

REQUIREMENT

- As the remote controller cable has no polarity, there is no problem if connections to indoor unit terminal blocks A and B are reversed.
- Be sure to pass the cable through the bushing of cable connection port of the indoor unit.
- Keep a margin (approx. 100mm) on a cable to hang down the electric parts box at servicing, etc.
- The low-voltage circuit is provided for the remote controller. (Do not connect high-voltage circuit.)

How to remove cover of the electric parts box

- Take off the screw A fixing the electric parts box, and then loosen the screw B a little. Remove cover of the electric parts box by pushing the cover toward arrow direction C.
- Fasten the screws of the terminal block tightly and fix the wires with cord clamp attached to the electric parts box. (Do not apply tension to connecting part of the terminal block.)
- Be sure to make a loop on the connecting part of the wire to the electric parts storing section of the indoor unit; otherwise the electric storing section cannot be pulled out downward at service time.
- Mount cover of the electric parts box so as not to pinch the wires.

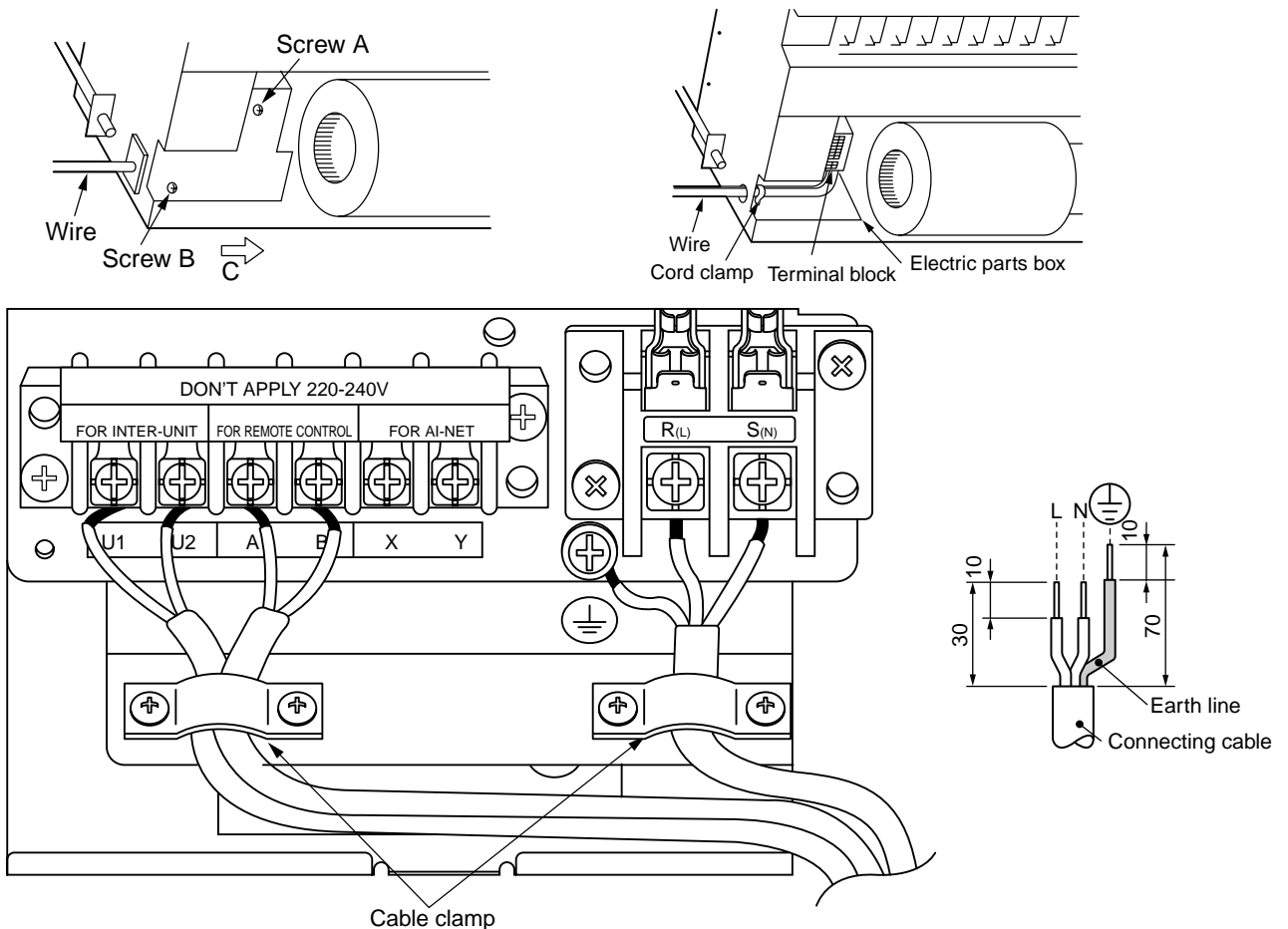

Treating of wiring connecting port

- As shown on the figure, seal the wire connecting port with heat insulator.
- If sealing is insufficient, dewing is caused in the electric parts box.

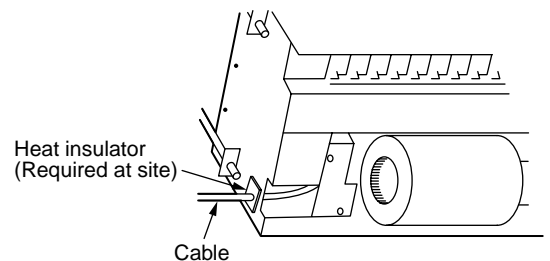

7 APPLICABLE CONTROLS

NOTIFICATION

When using the equipment at the first time, it will take a lot of time that the remote controller accepts an operation after power was on. However, it is not a trouble.

• Automatic address

- While automatic addressing, the operation cannot be performed on the remote controller.
- For automatic addressing, Max. 10 minutes (generally, approx. 5 minutes) are required.

• When power will be turned on after finish of automatic addressing;

- It will require Max. 10 minutes (generally, approx. 3 minutes) that outdoor unit starts operation after power was on.

As all have been set to [Standard] at the shipment, change the setup of the indoor unit if necessary.

To change the setup, use the main remote controller (wired remote controller).

* The setup change for wireless remote controller, sub remote controller, or remote controller-less system (Central control remote controller only is provided.) is impossible. In these cases, prepare and mount a separate main remote controller.

Exchange of applicable control setup

Basic operation procedure for setup exchange

Change the setup while operation of the equipment stops.

(Be sure to stop the operation of a set.)

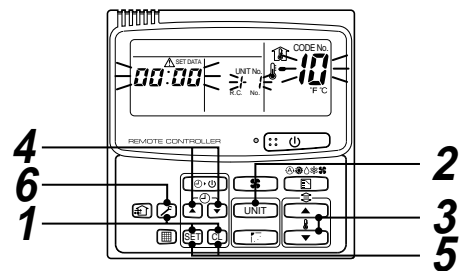

Procedure	Description
1	<p>When pushing SET, CL, and ENTER buttons simultaneously for 4 seconds or more, after a while, the display part flashes as shown in the figure. Check that the displayed item code is [10].</p> <ul style="list-style-type: none"> • If the item code indicates other than [10], push ENTER button to erase the display, and then retry the operation from the first step. (For some time after ENTER button has been pushed, the operation of the remote controller cannot be accepted.) <p>(In a group control, the firstly displayed indoor unit No. becomes the header unit.)</p> <p style="text-align: right;">(* The display changes according to the indoor unit model.)</p>
2	<p>Every pushing UNIT button, the indoor unit No. in the group control is displayed successively. Select an indoor unit of which setup to be changed.</p> <p>In this time, the position of the indoor unit of which setup to be changed can be confirmed because the fan and the flap of the selected indoor unit work.</p>
3	<p>Using ▲, ▼ buttons of set temperature, specify the item code [**].</p>
4	<p>Using ▲, ▼ buttons of timer time, select set data [****].</p>
5	<p>Push SET button. In this time, if the display changes from flashing to lighting, the setup completes.</p> <ul style="list-style-type: none"> • To change the setup of an indoor unit other than the selected one, start operation from Procedure 2. • To change the setup of another setup in the selected indoor unit, start operation from Procedure 3. <p>Pushing CL button clears the set up contents which have been already set. In this case, retry from Procedure 2.</p>
6	<p>When the setup finished, push ENTER button. (The setup is determined.) Pushing ENTER button deletes the display and returns the status to normal stop status. (For some time after ENTER button has been pushed, the operation of the remote controller cannot be accepted.)</p>

Change of lighting term of filter sign

According to the installation condition, the lighting term of the filter sign (Notification of filter cleaning) can be changed.

Follow to the basic operation procedure (1 → 2 → 3 → 4 → 5 → 6).

- For the item code in Procedure 3, specify [01].
- For the [Set data] in Procedure 4, select the setup data of filter sign lighting term from the following table.

Setup data	Filter sign lighting term
0000	None
0001	150H (At shipment from factory)
0002	2500H
0003	5000H
0004	10000H

To secure better effect of heating

When it is difficult to obtain satisfactory heating due to installation place of the indoor unit or structure of the room, the detection temperature of heating can be raised. Also use a circulator, etc. to circulate heat air near the ceiling.

Follow to the basic operation procedure (1 → 2 → 3 → 4 → 5 → 6).

- For the item code in Procedure 3, specify [06].
- For the set data in Procedure 4, select the setup data of shift value of detection temperature to be set up from the table below.

Setup data	Detection temp shift value
0000	No shift
0001	+1°C
0002	+2°C (At shipment from factory)
0003	+3°C
0004	+4°C
0005	+5°C
0006	+6°C

Group control

In a group control, a remote controller can control up to maximum 8 units.

- For cabling procedure and cables of the individual line (Identical refrigerant line) system, refer to "Electric work" in this Manual.
- Cabling between indoor units in a group is performed in the following procedure.

Connect the indoor units by connecting the remote controller inter-unit cables from the remote controller terminal blocks (A, B) of the indoor unit connected with a remote controller to the remote controller terminal blocks (A, B) of the other indoor unit. (No polarity)

- For address setup, refer to the Installation Manual attached to the outdoor unit.

8 TEST RUN

Before test operation

- Before turning on the power supply, carry out the following items.
 - 1) Using 500V-megger, check there is 1MΩ or more between the terminal block of the power supply and the earth. If 1MΩ or less is detected, do not run the unit.
 - 2) Check that all the valves of the outdoor unit are fully opened.
- Never push the electromagnetic contactor to carry out a forced test operation. (It is very dangerous because a protective device does not work.)

WARNING

To protect the compressor at starting time, keep power-ON condition before 12 hours or more.

How to execute test operation

- To carry out a fan operation in a single indoor unit, turn off the power once, short CN72 on P.C. board, and then turn on the power again. (Start the unit in FAN mode.) In this case, do not forget to clear short-circuit of CN72 after test operation.
- Using the remote controller, check the operation in the usual operation. For the operation procedure, refer to the attached Owner's Manual.

A forced test operation can be executed in the following procedure under condition of thermo-OFF of room temperature.

In order to prevent a serial operation, the forced test operation is released after 60 minutes and returns to the usual operation.

NOTE



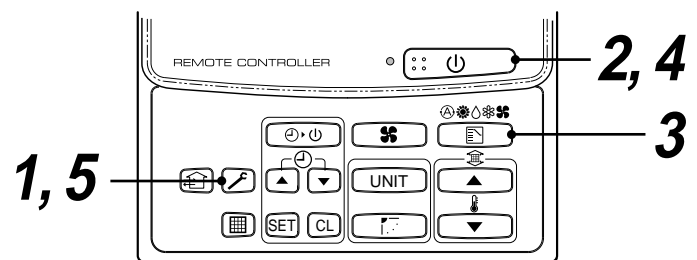

Do not use a forced operation in cases other than test operation because it applies an excessive load to the air conditioner.

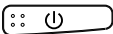

In case of wired remote controller

Procedure	Description	
1	Keep button pushed for 4 seconds or more. [TEST] is displayed on the display part and the selection of mode in the test mode is permitted.	
2	Push button.	
3	Using button, select the operation mode, [COOL] or [HEAT]. <ul style="list-style-type: none"> • Do not run the air conditioner in a mode other than [COOL] or [HEAT]. • The temperature controlling function does not work during test operation. • The detection of error is performed as usual. 	
4	After the test operation, push button to stop the operation. (Display part is same as procedure 1)	
5	Push button to cancel (release from) the test operation mode. ([TEST] disappears on the display part and the status returns to a normal stop status.)	

In case of wireless remote controller

Procedure	Description
1	Remove a small screw which fixes the nameplate of the receiver unit. Remove the nameplate of the sensor section by inserting a minus screwdriver, etc into the notch at the bottom of the plate, and set the Dip switch to [TEST RUN ON].
2	Execute a test operation with  button on the wireless remote controller. <ul style="list-style-type: none"> • , , and  LED flash during test operation. • Under status of [TEST RUN ON], the temperature adjustment from the wireless remote controller is invalid. Do not use this method in the operation other than test operation because the equipment is damaged.
3	Use either COOL or HEAT operation mode for a test operation. * The outdoor unit does not operate approx. 3 minutes after power-ON and operation stop.
4	After the test operation finished, stop the air conditioner from the wireless remote controller, and return Dip switch of the receiver section as before. (A 60-minutes timer clearing function is attached to the receiver section in order to prevent a continuous test operation.)

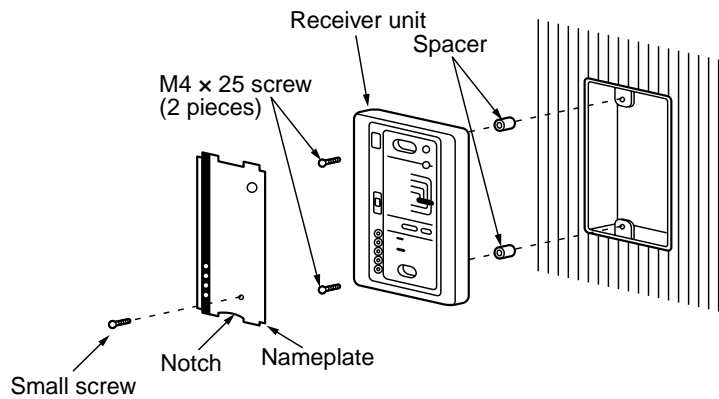

9 TROUBLESHOOTING

Confirmation and check

When a trouble occurred in the air conditioner, the check code and the indoor unit No. appear on the display part of the remote controller.

The check code is only displayed during the operation.
If the display disappears, operate the air conditioner according to the following "Confirmation of error history" for confirmation.

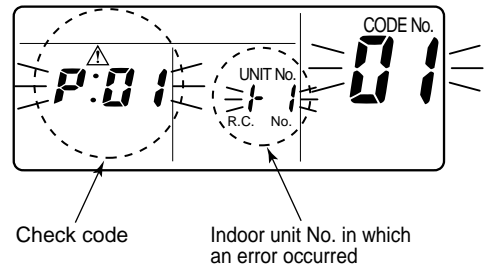

Confirmation of error history

When a trouble occurred on the air conditioner, the error history can be confirmed with the following procedure.

(The error history is stored in memory up to 4 errors.)

This history can be confirmed from either operating status or stop status.

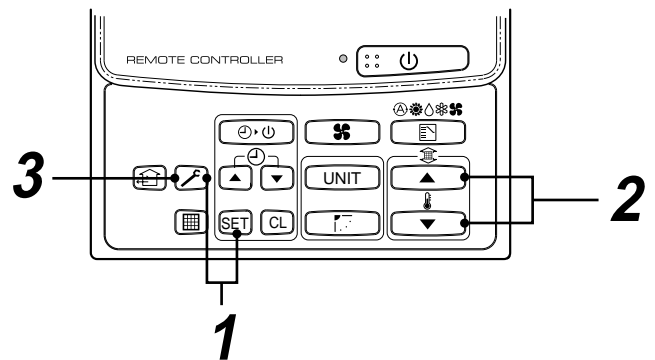

Procedure	Description
1	<p>When pushing [SET] and buttons simultaneously for 4 seconds or more, the right display appears.</p> <p>If [Service Check] is displayed, the mode enters in the error history mode.</p> <ul style="list-style-type: none"> • [01: Order of error history] is displayed in CODE No. window. • [Check Code] is displayed in CHECK window. • [Indoor unit address in which an error occurred] is displayed in UNIT No.
2	<p>Every pushing , buttons, the error history stored in the memory is displayed in order. The numbers in CODE No. indicates CODE No. [01] (Latest) → [04] (Oldest).</p> <p>CAUTION</p> <p>Do not push button because all the error history of the indoor unit will be deleted.</p>
3	<p>After confirmation, push button to return to the usual display.</p>

Check method

On the remote controller (Main remote controller, Central control remote controller) and the interface P.C. board of the outdoor unit (I/F), a check display LCD (Remote controller) or 7-segment display (on the outdoor interface P.C. board) to display the operation is provided. Therefore the operation status can be known. Using this self-diagnosis function, a trouble or position with error of the air conditioner can be found as shown in the table below.

Check code list

- The following list shows each check code. Find the check contents from the list according to part to be checked.
- In case of check from indoor remote controller: See "Main remote controller display" in the list.
 - In case of check from outdoor unit: See "Outdoor 7-segment display" in the list.
 - In case of check from AI-NET central control remote controller: See "AI-NET central control display" in the list.
 - In case of check from indoor unit with wireless remote controller: See "Sensor block display of receiving unit" in the list.

Terminology

AI-NET : Artificial Intelligence.
 IPDU : Intelligent Power Drive Unit
 ○ : Lighting, ✕ : Flashing, ● : Goes off
 ALT. : Flashing is alternately when there are two flashing LED.
 SIM : Simultaneous flashing when there are two flashing LED.

Check code			Wireless remote controller				Check code name	Judging device
Main remote controller display	Outdoor 7-segment display	AI-NET central control display	Sensor block display of receiving unit					
	Auxiliary code		Operation	Timer	Ready	Flash		
E01	—	—	✕	●	●		Communication error between indoor and remote controller (Detected at remote controller side)	Remote controller
E02	—	—	✕	●	●		Remote controller transmission error	Remote controller
E03	—	—	97	✕	●	●	Communication error between indoor and remote controller (Detected at indoor side)	Indoor
E04	—	—	04	●	●	✕	Communication circuit error between indoor/outdoor (Detected at indoor side)	Indoor
E06	E06	No. of indoor units in which sensor has been normally received	04	●	●	✕	Decrease of No. of indoor units	I/F
—	E07	—	—	●	●	✕	Communication circuit error between indoor/outdoor (Detected at outdoor side)	I/F
E08	E08	Duplicated indoor addresses	96	✕	●	●	Duplicated indoor addresses	Indoor / I/F
E09	—	—	99	✕	●	●	Duplicated main remote controllers	Remote controller
E10	—	—	CF	✕	●	●	Communication error between indoor MCU	Indoor
E12	E12	01: Indoor/Outdoor communication 02: Communication between outdoor units	42	✕	●	●	Automatic address start error	I/F
E15	E15	—	42	●	●	✕	Indoor is nothing during automatic addressing	I/F
E16	E16	00: Capacity over 01 ~:No. of connected units	89	●	●	✕	Capacity over / No. of connected indoor units	I/F
E18	—	—	97, 99	✕	●	●	Communication error between indoor units	Indoor
E19	E19	00: Header is nothing 02: Two or more header units	96	●	●	✕	Outdoor header units quantity error	I/F
E20	E20	01: Outdoor of other line connected 02: Indoor of other line connected	42	●	●	✕	Other line connected during automatic address	I/F
E23	E23	—	15	●	●	✕	Sending error in communication between outdoor units	I/F
E25	E25	—	15	●	●	✕	Duplicated follower outdoor addresses	I/F
E26	E26	No. of outdoor units which received signal normally	15	●	●	✕	Decrease of No. of connected outdoor units	I/F
E28	E28	Detected outdoor unit number	d2	●	●	✕	Follower outdoor unit error	I/F
E31	E31	01: IPDU1 error 02: IPDU2 error 03: IPDU1, 2 error 04: Fan IPDU error 05: IPDU + Fan IPDU error 06: IPDU2 + Fan IPDU error 07: All IPDU error	CF	●	●	✕	IPDU communication error	I/F

9 TROUBLESHOOTING

Main remote controller display	Check code		AI-NET central control display	Wireless remote controller				Check code name	Judging device
	Outdoor 7-segment display			Sensor block display of receiving unit					
	Auxiliary code			Operation	Timer	Ready	Flash		
F01	—	—	0F	☒	☒	●	ALT	Indoor TCJ sensor error	Indoor
F02	—	—	0d	☒	☒	●	ALT	Indoor TC2 sensor error	Indoor
F03	—	—	93	☒	☒	●	ALT	Indoor TC1 sensor error	Indoor
F04	F04	—	19	☒	☒	○	ALT	TD1 sensor error	I/F
F05	F05	—	A1	☒	☒	○	ALT	TD2 sensor error	I/F
F06	F06	—	18	☒	☒	○	ALT	TE1 sensor error	I/F
F07	F07	—	18	☒	☒	○	ALT	TL sensor error	I/F
F08	F08	—	1b	☒	☒	○	ALT	TO sensor error	I/F
F10	—	—	OC	☒	☒	●	ALT	Indoor TA sensor error	Indoor
F12	F12	—	A2	☒	☒	○	ALT	TS1 sensor error	I/F
F13	F13	01: Comp. 1 side 02: Comp. 2 side	43	☒	☒	○	ALT	TH sensor error	IPDU
F15	F15	—	18	☒	☒	○	ALT	Outdoor temp. sensor miscabling (TE, TL)	I/F
F16	F16	—	43	☒	☒	○	ALT	Outdoor pressure sensor miscabling (Pd, Ps)	I/F
F23	F23	—	43	☒	☒	○	ALT	Ps sensor error	I/F
F24	F24	—	43	☒	☒	○	ALT	Pd sensor error	I/F
F29	—	—	12	☒	☒	●	SIM	Indoor other error	Indoor
F31	F31	—	1C	☒	☒	○	SIM	Indoor EEPROM error	I/F
H01	H01	01: Comp. 1 side 02: Comp. 2 side	IF	●	☒	●		Compressor break down	IPDU
H02	H02	01: Comp. 1 side 02: Comp. 2 side	1d	●	☒	●		Magnet switch error Overcurrent relay operation Compressor trouble (lock)	MG-SW Overcurrent relay IPDU
H03	H03	01: Comp. 1 side 02: Comp. 2 side	17	●	☒	●		Current detect circuit system error	IPDU
H04	H04	—	44	●	☒	●		Comp 1 case thermo operation	I/F
H06	H06	—	20	●	☒	●		Low pressure protective operation	I/F
H07	H07	—	d7	●	☒	●		Oil level down detective protection	I/F
H08	H08	01: TK1 sensor error 02: TK2 sensor error 03: TK3 sensor error 04: TK4 sensor error	d4	●	☒	●		Oil level detective temp sensor error	I/F
H14	H14	—	44	●	☒	●		Comp 2 case thermo operation	I/F
H16	H16	01: TK1 oil circuit system error 02: TK2 oil circuit system error 03: TK3 oil circuit system error 04: TK4 oil circuit system error	d7	●	☒	●		Oil level detective circuit error Magnet switch error Overcurrent relay operation	I/F MG-SW Overcurrent relay
L03	—	—	96	☒	●	☒	SIM	Indoor center unit duplicated	Indoor
L04	L04	—	96	☒	○	☒	SIM	Outdoor line address duplicated	I/F
L05	—	—	96	☒	●	☒	SIM	Duplicated indoor units with priority (Displayed in indoor unit with priority)	I/F
L06	L06	No. of indoor units with priority	96	☒	●	☒	SIM	Duplicated indoor units with priority (Displayed in unit other than indoor unit with priority)	I/F
L07	—	—	99	☒	●	☒	SIM	Group line in individual indoor unit	Indoor
L08	L08	—	99	☒	●	☒	SIM	Indoor group/Address unset	Indoor, I/F
L09	—	—	46	☒	●	☒	SIM	Indoor capacity unset	Indoor
L10	L10	—	88	☒	○	☒	SIM	Outdoor capacity unset	I/F
L20	L20	—	98	☒	○	☒	SIM	Duplicated central control addresses	AI-NET, Indoor
L28	L28	—	46	☒	○	☒	SIM	Over No. of connected outdoor units	I/F
L29	L29	01: IPDU1 error 02: IPDU2 error 03: IPDU3 error 04: Fan IPDU error 05: IPDU1 + Fan IPDU error 06: IPDU2 + Fan IPDU error 07: All IPDU error	CF	☒	○	☒	SIM	No. of IPDU error	I/F
L30	L30	Detected indoor address	b6	☒	○	☒	SIM	Indoor outside interlock	Indoor
—	L31	—	—	—	—	—		Extended I/C error	I/F

Check code			Wireless remote controller				Check code name	Judging device	
Main remote controller display	Outdoor 7-segment display		AI-NET central control display	Sensor block display of receiving unit					
	Auxiliary code			Operation	Timer	Ready			Flash
P01	—	—	11	●	☒	☒	ALT	Indoor fan motor error	Indoor
P03	P03	—	1E	☒	●	☒	ALT	Discharge temp. TD1 error	I/F
P04	P04	01: Comp. 1 side 02: Comp. 2 side	21	☒	●	☒	ALT	High-pressure SW system operation	IPDU
P05	P05	01: Phase-missing detection 02: Phase error	AF	☒	●	☒	ALT	Phase-missing detection /Phase error	I/F
P07	P07	01: Comp. 1 side 02: Comp. 2 side	IC	☒	●	☒	ALT	Heat sink overheat error	IPDU, I/F
P10	P10	Detected indoor address	Ob	●	☒	☒	ALT	Indoor overflow error	Indoor
P12	—	—	11	●	☒	☒	ALT	Indoor fan motor error	Indoor
P13	P13	—	47	●	☒	☒	ALT	Outdoor liquid back detection error	I/F
P15	P15	01: TS condition 02: TD condition	AE	☒	●	☒	ALT	Gas leak detection	I/F
P17	P17	—	bb	☒	●	☒	ALT	Discharge temp. TD2 error	I/F
P19	P19	Detected outdoor unit number	O8	☒	●	☒	ALT	4-way valve inverse error	I/F
P20	P20	—	22	☒	●	☒	ALT	High-pressure protective operation	I/F
P22	P22	0 _ : IGBT short 1 _ : Fan motor position detective circuit error 3 _ : Fan motor trouble C _ : TH sensor temp. error (Heat sink overheat) D _ : TH sensor error E _ : Vdc output error	1A	☒	●	☒	ALT	Outdoor fan IPDU error	IPDU
P26	P26	01: Comp. 1 side 02: Comp. 2 side	14	☒	●	☒	ALT	G-TR short protection error	IPDU
P29	P29	01: Comp. 1 side 02: Comp. 2 side	16	☒	●	☒	ALT	Comp position detective circuit system error	IPDU
P31	P31	—	47	☒	●	☒	ALT	Other indoor unit error (Group terminal unit error)	Indoor
—	—	—	b7	By alarm device			ALT	Error in indoor group	AI-NET
—	—	—	97	—			—	AI-NET communication system error	AI-NET
—	—	—	99	—			—	Duplicated network adaptors	AI-NET

Error detected by TCC-LINK central control device

Check code			Wireless remote controller				Check code name	Judging device	
Central control device indication	Outdoor 7-segment display		AI-NET central control display	Sensor block display of receiving unit					
	Auxiliary code			Operation	Timer	Ready			Flash
C05	—	—	—	—				Sending error in TCC-LINK central control device	TCC-LINK
C06	—	—	—	—				Receiving error in TCC-LINK central control device	TCC-LINK
C12	—	—	—	—				Batch alarm of general-purpose equipment control interface	General-purpose equipment I/F
P30	Differs according to error contents of unit with occurrence of alarm		—				Group control branching unit error	TCC-LINK	
	—		(L20 is displayed.)				Duplicated central control addresses		

Terminology

TCC-LINK : TOSHIBA Carrirea Comunication Link.

9 TROUBLESHOOTING

New check code

1. Difference between the new check code and the current system

The displaying method of the check code changes in this model and after.

	Check code in current system	New check code
Used characters	Hexadecimal notation, 2 digits	Alphabet + Decimal notation, 2 digits
Characteristics of code classification	Few classification of communication/incorrect setup system	Many classification of communication/incorrect setup system
Block display	Indoor P.C. board, Outdoor P.C. board, Cycle, Communication	Communication/Incorrect setup (4 ways), Indoor protection, Outdoor protection, Sensor, Compressor protection, etc.

<Display on wired remote controller>

- [CHECK] goes on.
- [UNIT No.] + Check code + Operation lamp (Green) flash

<Display on sensor part of wireless>

- Block display of combination of [⏻] [⊖] [⊗]

<Display on indicator on wireless remote controller receiver part>

- Unit No. and check code are displayed.
- In a case of error with auxiliary code, check code and auxiliary code are displayed alternately.

Display	Classification
A	Unused
C	Central control system error
E	Communication system error
F	Each sensor error (Failure)
H	Compressor protective system error
J	Unused
L	Setup error, Other errors
P	Protective device operation

2. Special mention

- 1) If this model is connected to AI-NET by network adaptor, the different check codes are displayed on the main remote controller (New check code display on new remote controller) and AI-NET central control remote controller (Current system check code display on the current system central control remote controller).
- 2) The check code is displayed only while the air conditioner is operating (Remote controller start button ON). When the air conditioner stops and the error is cleared, the check code display on the remote controller also disappears. However, if the error continues after stop of the operation, the check code is immediately displayed with restarting.

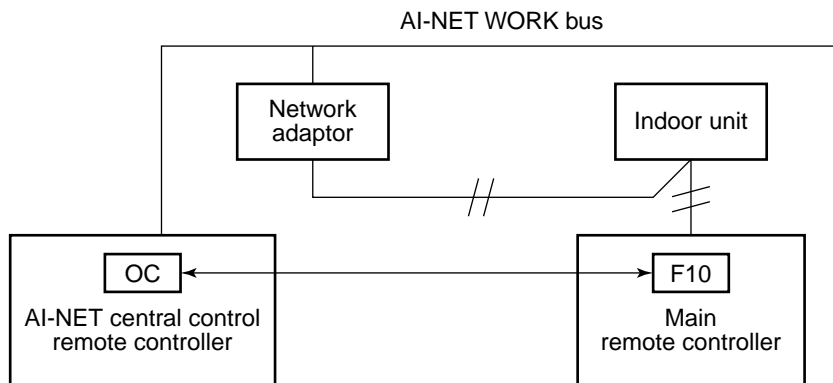

10 MAINTENANCE

For maintenance, be sure to turn off the main power switch.

CAUTION

Do not handle the buttons with wet hands; otherwise an electric shock may be caused.

<Daily maintenance>

Cleaning of air filter

- 1 If [FILTER] is displayed on the remote controller, maintain the air filter.
- 2 Clogging of the air filter decreases cooling/heating efficiency.
- 3 After cleaning, push . [FILTER] display disappears.

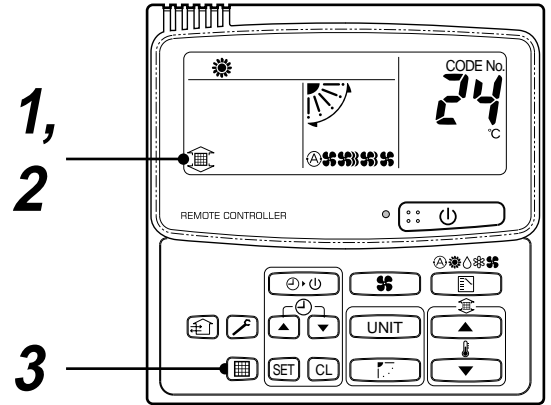

[1-way Air Discharge Cassette Compact Type]

- 1 Push [PUSH] at the center and left/right of the air inlet port to open the air inlet port.
- 2 Take out the air filter by lifting up it once and then pull it downward.

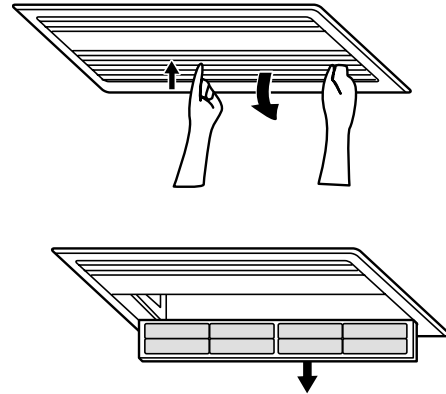



REQUIREMENT

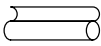

- Insert the air filter of 1-way Air Discharge Cassette Compact Type surely into the specified position.

Pièces accessoires et pièces non fournies

☐ Pièces accessoires

Nom de la pièce	Quantité	Forme	Utilisation
Manuel d'installation	1	Ce manuel	(Veillez à le remettre aux utilisateurs)
Tube d'isolation thermique	2		Pour l'isolation thermique des sections de raccordement des tuyaux
Gabarit d'installation	1	—	Pour vérifier l'ouverture du plafond et la position de l'unité principale
Vis de fixation du gabarit	5		Fixation du gabarit d'installation

<Pièces vendues séparément>

Nom de la pièce	Quantité	Forme	Utilisation
Télécommande avec fil standard	1		Modèle : RBC-AMT21E
Panneau pour plafond	1		Modèle : RBC-UY135PG

Tuyaux de réfrigérant

- Le kit de tuyaux utilisé pour le réfrigérant traditionnel ne peut pas être utilisé.
- Utilisez un tuyau en cuivre de 0,8 mm ou plus d'épaisseur pour Ø 6.4, Ø 9.5, Ø 12.7.
- Les écrous évasés et l'évasement diffèrent également de ceux des tuyaux du réfrigérant traditionnel.
Retirez l'écrou évasé fourni avec l'unité principale du climatiseur et utilisez-le.

☐ Pièces non fournies

Tuyau de raccordement (côté liquide) (6.4 mm (diam.), (diam.) épaisseur nominale 1/4 pouces (0.8 mm))
Tuyau de raccordement (côté gaz) (12.7 mm (diam.), (diam.) épaisseur nominale 3/8 pouces (0.8 mm))
Cordon d'alimentation Câble 3-fils 2.5 mm ² , conformément au Plan 60245 IEC57

1 MESURES DE SECURITE

- Assurez-vous de respecter toutes les règles locales, nationales et internationales.
- Lisez attentivement ces "MESURES DE SÉCURITÉ" avant l'installation.
- Les mesures décrites ci-après comprennent des points importants concernant la sécurité. Observez-les scrupuleusement.
- Après l'installation, faites un essai de fonctionnement pour vous assurer de l'absence de problèmes. Reportez-vous au Manuel du propriétaire pour expliquer au client comment utiliser l'unité et effectuer son entretien.
- Mettez l'interrupteur général (ou le disjoncteur) hors tension avant d'effectuer l'entretien de l'unité.
- Demandez au client de conserver le Manuel d'installation avec le Manuel du propriétaire.

ATTENTION

Installation d'un climatiseur utilisant le nouveau réfrigérant

- **Ce climatiseur utilise le nouveau réfrigérant HFC (R410A) qui ne détruit pas la couche d'ozone.**

Les caractéristiques du réfrigérant R410A sont les suivantes : absorption aisée de l'eau, membrane oxydante ou huile et sa pression, d'environ 1.6 fois plus élevée que celle du réfrigérant R22. L'huile réfrigérante a elle aussi été changée.

Par conséquent, durant l'installation, assurez-vous que l'eau, la poussière, le réfrigérant précédent ou l'huile réfrigérante n'entrent pas dans le circuit de réfrigération.

Pour éviter de remplir avec du réfrigérant et de l'huile réfrigérante inappropriés, la taille des sections de raccordement de l'orifice de remplissage de l'unité principale et les outils d'installation sont différents de ceux qui sont utilisés pour le réfrigérant traditionnel.

En conséquence, les outils exclusifs sont requis pour le nouveau réfrigérant (R410A).

Quant aux tuyaux de raccordement, utilisez des tuyaux neufs et propres conçus pour le R410A et veillez à ce que l'eau ou la poussière n'y entrent pas.

En outre, n'utilisez pas la tuyauterie existante, qui pose des problèmes de résistance à la pression et d'impureté.

ATTENTION

Pour déconnecter l'appareil du secteur.

Cet appareil doit être connecté au secteur via un interrupteur ayant une séparation de contact d'au moins 3 mm.

⚠ AVERTISSEMENT

- **Demandez à un revendeur autorisé ou à un installateur professionnel d'installer le climatiseur / d'effectuer son entretien.**

Une installation inadéquate peut se solder par une fuite d'eau, une électrocution ou un incendie.

- **Mettez l'interrupteur général ou le disjoncteur hors tension avant d'entreprendre l'installation électrique.**

Assurez-vous que tous les interrupteurs soient hors tension. La non-observation de cet avertissement peut se solder par une électrocution.

- **Branchez correctement le câble de raccordement.**

Si le câble de raccordement est mal branché, les composants électriques peuvent s'endommager.

- **Lorsque vous déplacez le climatiseur pour l'installer ailleurs, faites très attention à ce qu'aucun corps gazeux autre que le réfrigérant spécifié n'entre dans le circuit de réfrigération.**

Si l'air ou tout autre gaz se mélange au réfrigérant, la pression gazeuse du circuit de réfrigération augmente de façon anormale et risque de faire éclater les tuyaux et blesser quelqu'un.

- **Ne modifiez pas cette unité en démontant ses carters de protection ou en by-passant ses verrous de sûreté.**

- **Exposer l'unité à l'eau ou à l'humidité avant l'installation peut provoquer un court-circuit.**

Ne la rangez pas dans un sous-sol humide et ne l'exposez pas à la pluie ou à l'eau.

1 MESURES DE SECURITE

- **Après avoir déballé l'unité, examinez-la attentivement pour vous assurer qu'elle n'est pas endommagée.**
- **Ne l'installez pas dans un endroit susceptible d'augmenter ses vibrations.**
- **Afin d'éviter de vous blesser (avec des bords tranchants), faites attention lorsque vous manipulez les pièces.**
- **Effectuez l'installation conformément au Manuel d'installation.**
Une installation inadéquate peut se solder par une fuite d'eau, une électrocution ou un incendie.
- **Si le climatiseur est installé dans une petite pièce, prenez les mesures appropriées pour garantir que la concentration de fuite de réfrigérant dans la pièce ne dépasse pas le niveau critique.**
- **Installez solidement le climatiseur dans un endroit qui supporte son poids de manière adéquate.**
- **Effectuez l'installation spécifiée pour protéger le climatiseur contre un tremblement de terre.**
Si le climatiseur n'est pas installé de manière appropriée, il peut tomber et provoquer des accidents.
- **Si le gaz réfrigérant a fui durant l'installation, aérez immédiatement la pièce.**
Si le gaz réfrigérant qui a fui entre en contact avec le feu, un gaz nocif peut se dégager.
- **Après l'installation, assurez-vous que le gaz réfrigérant ne fuit pas.**
Si le gaz réfrigérant fuit dans la pièce et s'écoule près d'une source de chaleur, comme une cuisinière, un gaz nocif peut se dégager.
- **L'installation électrique doit être effectuée par un électricien professionnel conformément au Manuel d'installation. Assurez-vous que le climatiseur utilise une alimentation qui lui est réservé.**
Une alimentation électrique insuffisante ou une installation inappropriée peuvent provoquer un incendie.
- **Utilisez les câbles indiqués et raccordez-les bien aux bornes. Evitez qu'une pression externe ne s'exerce sur les bornes et ne les affecte.**
- **Observez les règles du fournisseur d'électricité local lorsque vous raccordez les câbles d'alimentation.**
Une mise à la terre inappropriée peut provoquer une électrocution.
- **N'installez pas le climatiseur dans un endroit susceptible d'être exposé à des gaz inflammables.**
Si un gaz inflammable fuit et stagne autour de l'unité, il peut provoquer un incendie.

2 SELECTION DU LIEU D'INSTALLATION

⚠ AVERTISSEMENT

- **Installez le climatiseur dans un endroit suffisamment robuste pour supporter son poids.**
Si l'endroit n'est pas assez robuste, l'unité peut tomber et provoquer des blessures.
- **Effectuez l'installation spécifiée pour protéger le climatiseur contre un tremblement de terre.**
Une unité mal installée peut tomber et provoquer des accidents.
- **Installez le climatiseur à un minimum de 2.5 m de hauteur du sol.**
Il est dangereux d'introduire vos mains ou d'autres objets dans le climatiseur pendant son fonctionnement car vous pourriez toucher le ventilateur en rotation ou des parties sous-tension.

⚠ ATTENTION

- **N'installez pas le climatiseur dans un endroit susceptible d'être exposé à un gaz inflammable.**
Si le gaz inflammable fuyait et s'accumulait près de l'unité, un incendie pourrait avoir lieu.

Si le client l'autorise, installez le climatiseur dans un endroit remplissant les conditions suivantes.

- Un endroit où l'unité puisse être installée à l'horizontale.
- Un endroit ayant assez d'espace pour effectuer son entretien et son inspection en toute sécurité.
- Un endroit où l'eau évacuée ne posera aucun problème.

Evitez d'installer le climatiseur dans les endroits suivants.

- Un endroit où l'air est riche en sel (zone de bord de mer) ou en gaz sulfureux (source chaude).
(Si l'unité doit être utilisée dans ces endroits, des mesures de protection particulières s'avèrent nécessaires.)
- Un endroit exposé à l'huile, à la vapeur, aux fumées d'huile ou aux gaz corrosifs.
- Un endroit à proximité duquel un solvant organique est utilisé.
- Un endroit proche d'une machine génératrice de hautes fréquences.
- Un endroit où l'air refoulé souffle directement sur la fenêtre de la maison voisine. (Pour l'unité extérieure)
- Un endroit où le bruit de l'unité extérieure se transmet facilement. (Lorsque vous installez le climatiseur dans un endroit confinant avec votre voisinage, prêtez attention au niveau sonore.)
- Un endroit peu ventilé.

Espace requis pour l'installation

Prévoyez l'espace nécessaire pour installer l'unité à l'extérieur et pour en assurer l'entretien.

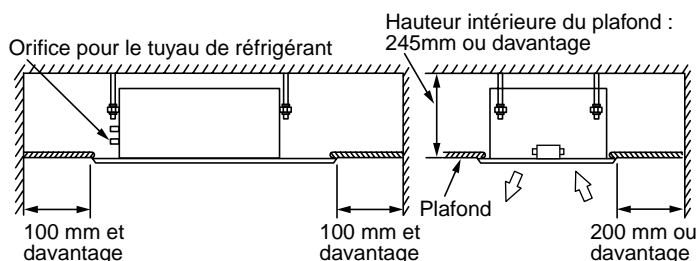

Vous pouvez modifier la configuration de la minuterie d'alarme du filtre (Indiquant de nettoyer le filtre) sur la télécommande en fonction de l'installation. Si la pièce n'est pas suffisamment chauffée à cause de l'endroit de l'installation ou de la configuration de la pièce, vous pouvez augmenter le seuil de température.

Pour savoir comment procéder, consultez les paragraphes "Modification de la configuration de la minuterie du filtre" et "Comment améliorer le chauffage" de ce Manuel.

2 SELECTION DU LIEU D'INSTALLATION

Enlèvement des caoutchoucs de transport

- Avant d'installer l'unité intérieure, enlevez les deux caoutchoucs de protection pendant le transport qui sont placés entre les étriers de renfort du moteur du ventilateur et du carter.
(Remettez les caoutchoucs de transport aux clients en leur demandant de les conserver pour les utiliser en cas de nouveau transport ou de réinstallation)

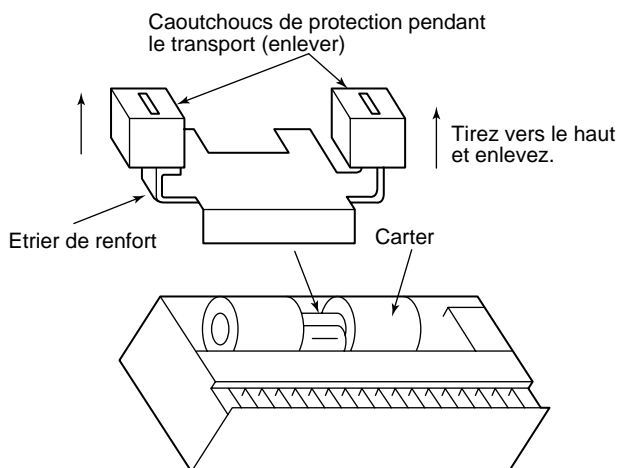

Sur les types sans-fil

Le capteur de l'unité extérieure à télécommande sans-fil peut recevoir le signal jusqu'à environ 8 mètres. Choisissez en fonction de cette donnée où placer la télécommande et l'unité intérieure.

- Pour éviter les dysfonctionnement, choisissez un endroit à l'abri de la lumière solaire directe et des lumières fluorescentes.
- Vous pouvez installer dans la même pièce deux unités intérieures ou davantage (6 au maximum) à télécommande.

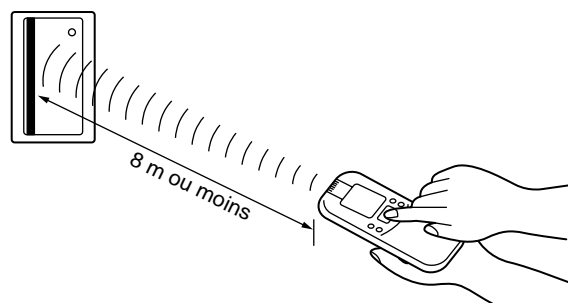

3 INSTALLATION DE L'UNITE INTERIEURE

⚠ AVERTISSEMENT

Installez solidement le climatiseur dans un endroit suffisamment résistant pour supporter son poids. Si l'endroit n'est pas assez résistant, l'unité peut tomber et provoquer des blessures. Effectuez l'installation spécifiée pour protéger le climatiseur contre les vents forts et les tremblements de terre. Une unité mal installée peut tomber et provoquer des accidents.

CONDITIONS REQUISES

Observez scrupuleusement les règles suivantes pour éviter d'endommager les unités intérieures et de vous blesser.

- Ne posez aucun objet lourd sur l'unité intérieure. (Les unités sont emballées à plat.)
- Si possible, transportez l'unité intérieure telle qu'elle est emballée. Si vous êtes obligé de transporter l'unité intérieure déballée, assurez-vous d'utiliser des chiffons, etc. pour ne pas l'endommager.
- Pour déplacer l'unité intérieure, tenez seulement les crochets métalliques (4 points). N'exercez aucune force sur les autres pièces (tuyau de réfrigérant, bac d'évacuation, pièces expansées ou pièces en résine, etc.).
- Portez l'emballage à deux personnes ou plus et ne l'empaquetez pas avec du ruban adhésif sur des points autres que ceux qui sont spécifiés.
- Le pas du boulon de suspension dans le sens longitudinal n'est pas centré sur la taille de l'ouverture du plafond. Par conséquent, vérifiez la position relationnelle sur la vue Extérieure. Si la position relationnelle est incorrecte, le regard ne pourra pas être installé.

Vue extérieure

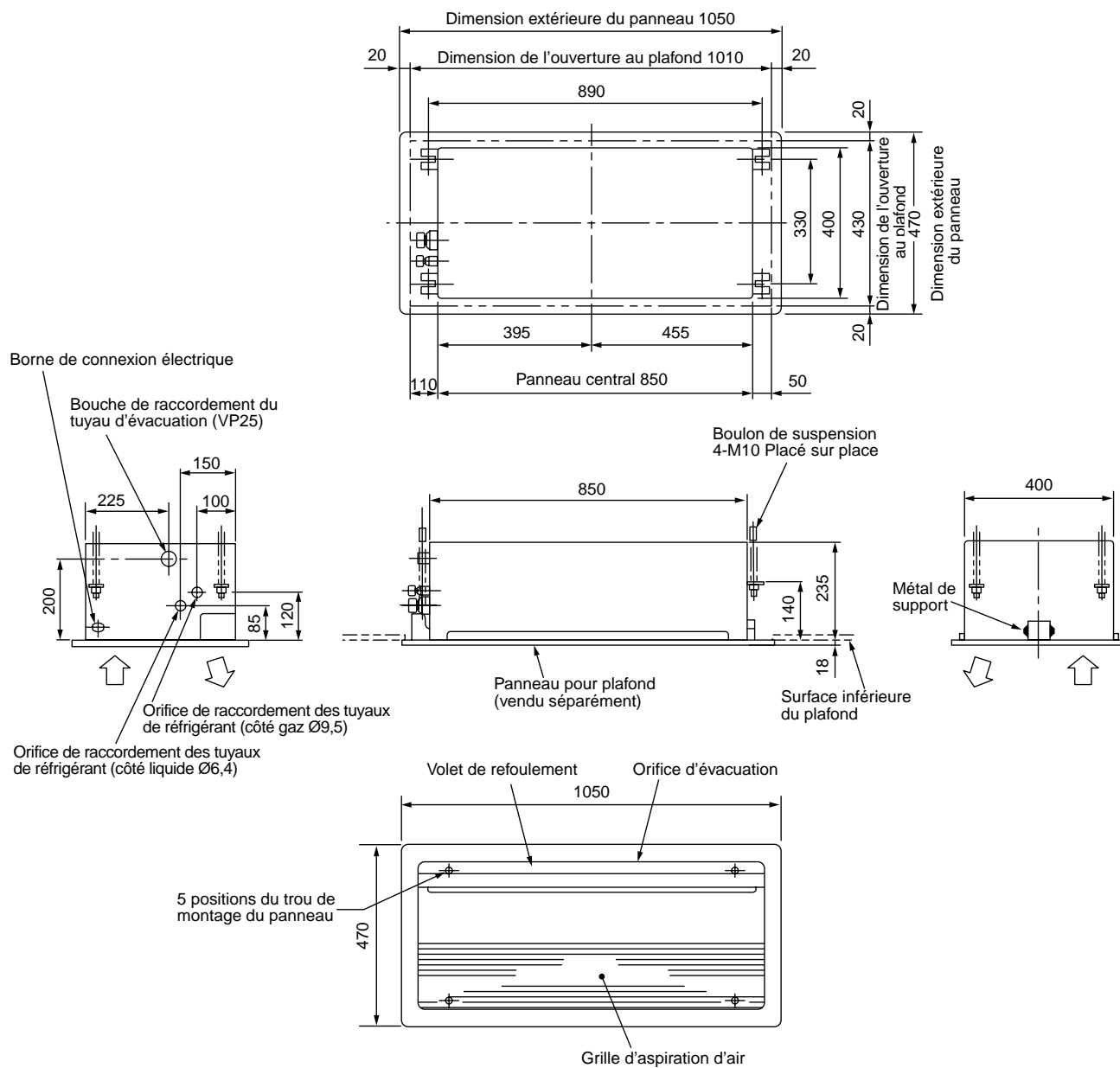

- Télécommande avec fil (RBC-AMT21E)

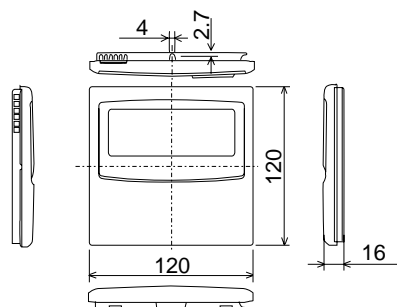

Espace nécessaire pour l'installation et le dépannage

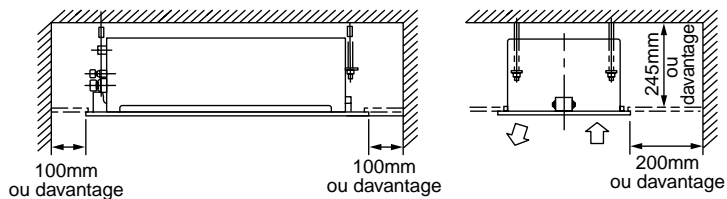

3 INSTALLATION DE L'UNITÉ INTERIEURE

Ouverture du plafond et installation des boulons de suspension

- En tenant compte du raccordement des tuyaux/câbles à l'intérieur du plafond après avoir suspendu l'unité intérieure, choisissez un lieu d'installation et déterminez l'orientation des tuyaux.
- Après avoir choisi le lieu d'installation de l'unité intérieure, pratiquez l'ouverture au plafond et montez les boulons de suspension.
- Pour connaître la dimension de l'ouverture au plafond et le pas du boulon de suspension, consultez la vue de l'extérieur et le gabarit de montage joint.
- Si le plafond est déjà préparé, tirez le tuyau d'évacuation, le tuyau de réfrigérant, le câble de liaison unité intérieure/extérieure, le câble du système de commande central et le câble de la télécommande jusqu'à leur position de connexion avant de suspendre l'unité intérieure.

Procurez-vous sur place les boulons et les écrous de suspension nécessaires pour installer l'unité intérieure.

Boulon de suspension	M10 ou W3/8	4 pièces
Ecrou	M10 ou W3/8	12 pièces
Rondelle plate	M10	8 pièces

[Comment utiliser le gabarit de montage joint]

Le gabarit de montage est fixé au couvercle de l'emballage.

<Avec un plafond existant>

Utilisez le gabarit pour positionner l'ouverture au plafond et le boulon de suspension.

<Avec un nouveau plafond>

Utilisez le gabarit pour positionner l'ouverture au plafond lorsque vous aménagez un nouveau plafond.

- Installez l'unité intérieure après avoir monté les boulons de suspension.
- Utilisez les vis de fixation du gabarit fournies (M5 x 20L : 4), fixez le gabarit d'installation sur l'unité intérieure. (Vissez les supports de montage du panneau de plafond)
- Lorsque vous aménagez le plafond, pratiquez un trou sur le côté externe du gabarit d'installation.

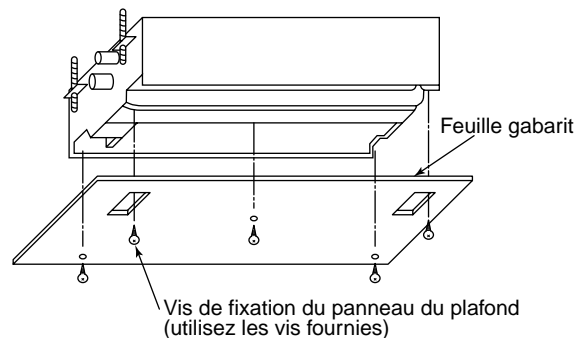

Installation du boulon de suspension

Utilisez des boulons de suspension M10 (4, non fournis).

En les faisant correspondre à la structure existante, réglez leur pas en fonction de la taille indiquée sur la vue extérieure de l'unité ci-dessous.

Nouveau bloc de béton	Structure en acier	Bloc en béton existant
<p>Installez les boulons avec des brides d'insertion ou des boulons d'ancrage.</p> <p>(Support à lame) (Support à coulisse) (Boulon d'ancrage de suspension des tuyaux)</p> <p>Acier renforcé</p>	<p>Utilisez les angles existants ou installez de nouveaux angles de support.</p> <p>Boulon de suspension</p> <p>Boulon de suspension</p> <p>Angle de support</p>	<p>Utilisez des chevilles, des fiches ou des boulons perforés.</p>

Installation de la télécommande (vendue séparément)

Pour l'installation de la télécommande avec fil, suivez le Manuel d'installation fourni avec la télécommande.

Pour l'installation de la télécommande sans-fil, suivez le Manuel d'installation fourni avec la télécommande.

- Ne placez pas la télécommande dans un endroit exposé à la lumière directe du soleil, près d'un poêle, etc.
- Actionnez la télécommande, contrôlez si l'unité intérieure reçoit correctement le signal puis installez la télécommande. (Type sans-fil)
- Installez la télécommande à 1 mètre des dispositifs comme les postes de télé ou les chaînes stéréo. (Risque de recevoir des images brouillées ou des bruits parasites) (Type sans-fil)

Installation de l'unité intérieure

ATTENTION

L'unité intérieure est équipée d'une pompe d'évacuation incorporée et d'un flotteur. N'inclinez jamais l'unité principale. Sinon le flotteur risque de mal fonctionner et de provoquer des fuites d'eau.

- Fixez l'écrou (M10 ou W3/8 : acheté sur place) et la rondelle jointe (Ø 34 mm) au boulon d'ancrage.
- Réglez la position de l'écrou (partie inférieure) de sorte que l'écart la partie inférieure et la partie inférieure du panneau soit de 137 mm.
- Suspendez l'unité principale en accrochant l'écrou du boulon de suspension à la rainure en T du support de suspension de l'unité principale.
- A l'aide d'un niveau, etc. , réglez le niveau horizontal de l'unité intérieure.
- A l'aide du gabarit d'installation, vérifiez et réglez la position entre l'unité intérieure et l'ouverture du plafond ainsi que la hauteur de suspension de l'unité intérieure.

- Les vis utilisées pour fixer le gabarit d'installation servent encore pour monter le panneau.
- Avec les vis de fixation du panneau du plafond, fixez le gabarit d'installation en dessous de l'unité intérieure.
- Ajustez la dimension de l'ouverture du plafond au gabarit d'installation.

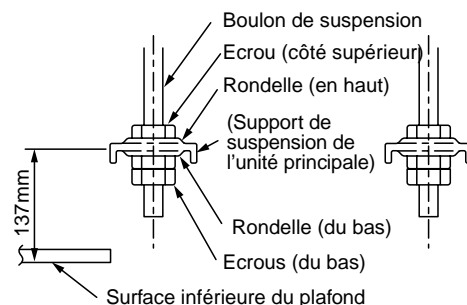
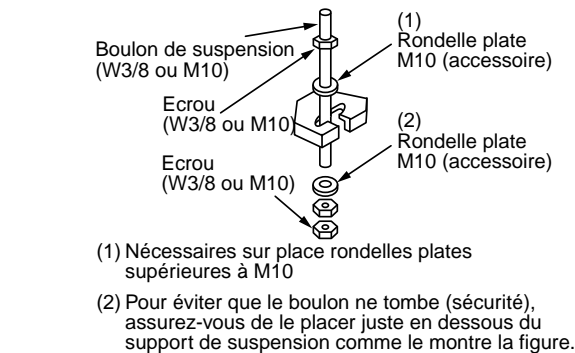
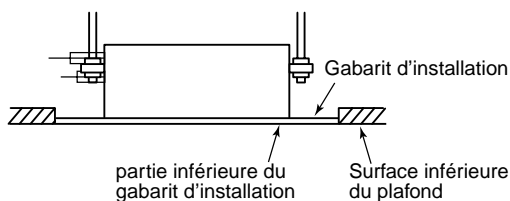

- Placez au même niveau la surface du plafond et le bas du gabarit d'installation.

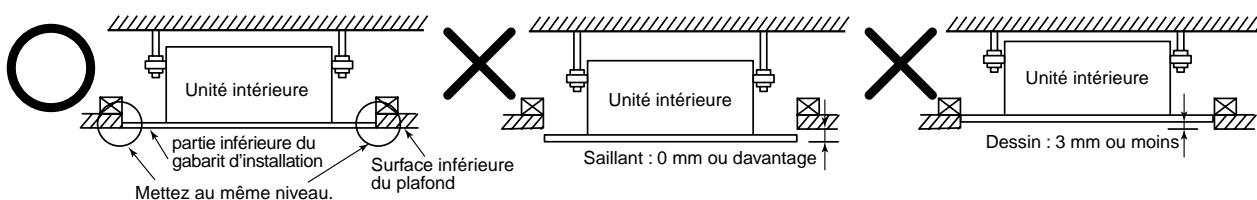

- Fixez solidement l'unité intérieure en serrant l'écrou du haut.

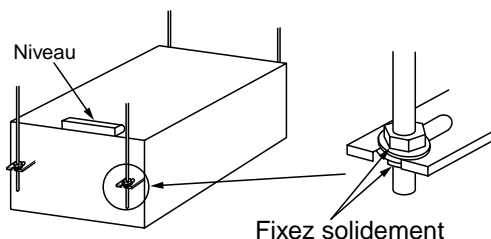

CONDITIONS REQUISES

- A l'aide d'un niveau, etc. , réglez le niveau horizontal de l'unité intérieure.
- Serrez l'écrou solidement et fixez l'unité.

Installation du panneau pour plafond (vendu séparément)

Installez le panneau pour plafond conformément au Manuel d'installation après avoir terminé les travaux de tuyauterie/câblage.

Vérifiez que l'installation de l'unité intérieure et l'ouverture du plafond soient correctes, puis installez-la.

CONDITIONS REQUISES

Raccordez étroitement les raccords entre le panneau de plafond et la surface du plafond et entre le panneau de plafond et l'unité intérieure. S'il y a du jeu, des fuites d'air se produisent et provoquent la formation de condensats ou de fuites d'eau.

4 INSTALLATION DES TUYAUX D'EVACUATION

ATTENTION

- Conformément au Manuel d'installation, raccordez les tuyaux d'évacuation de façon à ce que l'eau s'écoule correctement et appliquez un isolant thermique de façon à éviter la formation de condensats. Les pannes de raccordement des tuyaux risquent de provoquer des fuites d'eau dans la pièce et de mouiller le mobilier.

Tuyauterie/Isolant et dimension

Les matériaux suivants servant aux travaux de plomberie et d'isolation sont achetés sur place.

Tuyauterie	Manchon en chlorure de vinyle dur VP25 (diam. extérieur : Ø 32 mm)
Isolant	Mousse de polyéthylène , épaisseur : 10 mm ou davantage

CONDITIONS REQUISES

- Assurez-vous d'effectuer le calorifugeage des tuyaux d'évacuation de l'unité intérieure.
- N'oubliez pas d'effectuer le calorifugeage de la section de raccordement avec l'unité intérieure. Toute isolation thermique incomplète provoque des condensats.
- Inclinez le tuyau d'évacuation vers le bas (1/100 ou davantage) et ne créez ni hernie ni siphon sur les tuyaux. Cela risquerait de provoquer un bruit anormal.
- Limitez la longueur du tuyau d'évacuation transversal à 20 m ou moins. Si le tuyau long est long, placez des supports tous les 1.5/2 m pour éviter qu'il n'ondule.
- Posez les tuyaux collectifs de la façon illustrée sur la figure de droite.
- Ne montez pas de tuyau de purge d'air car en giclant l'eau de drainage provoquerait des condensats.

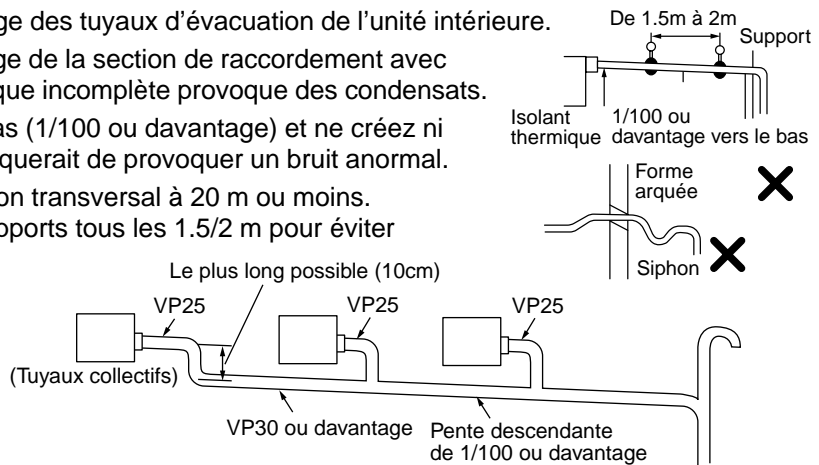

Raccordement du tuyau d'évacuation

Raccordez le tuyau en chlorure de vinyle dur sur la bouche du tuyau d'évacuation.

- A l'aide d'un adhésif pour tuyau en chlorure de vinyle, raccordez bien les tuyaux en chlorure de vinyle dur de sorte qu'ils ne fuient pas.
- Appliquez de façon homogène un adhésif sur 40 mm à l'extrémité du tuyau en chlorure de vinyle et introduisez-le à fond sur la prise d'évacuation.

CONDITIONS REQUISES

- A l'aide d'un adhésif pour tuyau en chlorure de vinyle, raccordez bien les tuyaux en chlorure de vinyle dur de sorte qu'ils ne fuient pas.
- L'adhésif sèche et durcit très lentement. (Consultez le Mode d'emploi de l'adhésif). Evitez de forcer sur la section de raccordement sur les tuyaux d'évacuation.

Evacuation ascendante

Si une pente descendante du tuyau d'évacuation ne peut être assurée, il est possible de réaliser une évacuation ascendante.

- Réglez la hauteur du tuyau d'évacuation à 350 mm du bas du plafond.
- Sortez le tuyau d'évacuation sur 150 mm par l'extrémité de l'orifice de raccordement du tuyau d'évacuation de l'unité intérieure et faites-le monter à la verticale.
- Après avoir fait monter le tuyau d'évacuation, mettez-le à l'horizontale et pliez-le immédiatement vers le bas.

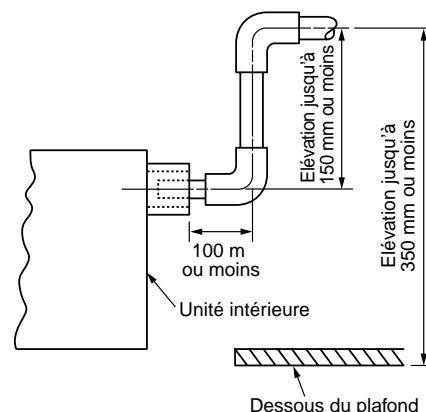

Vérification de l'évacuation

Après les travaux de plomberie, vérifiez si l'eau s'écoule normalement et si les raccords des tuyaux ne fuient pas. Vérifiez aussi s'il n'y a pas de bruit anormal au niveau du moteur de la pompe d'évacuation. Assurez-vous de vérifier l'évacuation si vous effectuez l'installation pendant la période de chauffage.

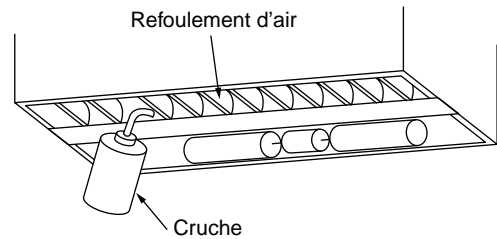

Lorsque l'installation électrique est terminée :

- Avant de monter un panneau, versez de l'eau, de la façon illustrée sur la figure suivante, et vérifiez si l'eau est évacuée à travers l'orifice du tuyau d'évacuation (transparent) pendant le fonctionnement en mode FROID, puis vérifiez s'il n'y a pas de fuites d'eau au niveau des tuyaux d'évacuation.

Lorsque l'installation électrique n'est pas terminée :

- Sortez le raccord du flotteur (2P : Blanc). (Vérifiez aussi si le courant est coupé)
- Branchez le courant monophasé 220-240 V 50 Hz (ou 220 V 60 Hz) sur les bornes R (L) et S (N). (Ne branchez jamais le 220-240 V sur (A), (B), (U₁) et (U₂) car la carte à circuits imprimés tomberait en panne).
- Sous-tension, le moteur de la pompe d'évacuation fonctionne automatiquement. Vérifiez si l'eau est évacuée à travers l'orifice du tuyau d'évacuation (transparent) , puis vérifiez s'il n'y a pas de fuites d'eau au niveau des tuyaux d'évacuation.
- Après avoir vérifié l'évacuation et les fuites d'eau, coupez le courant et fixez le connecteur du flotteur à sa place .

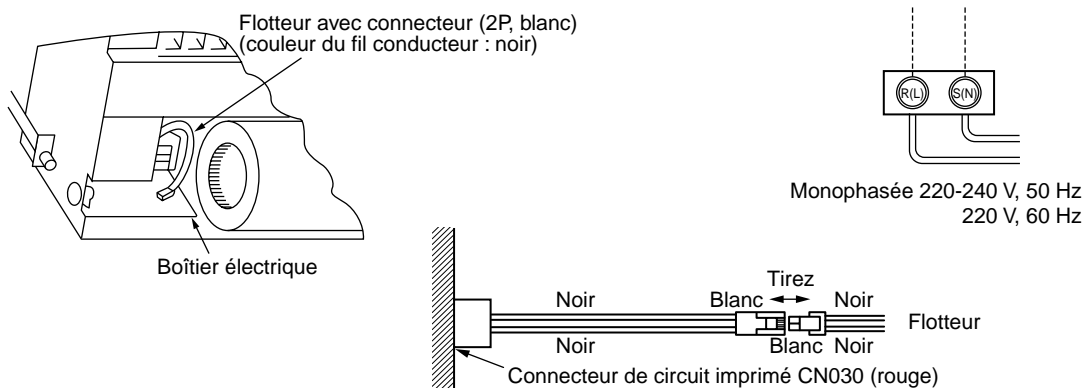

Isolation thermique des raccords des tuyaux

- Veillez à appliquer correctement l'isolant thermique sur les raccords des tuyaux.
- Veillez à enrouler de ruban adhésif les aboutements de l'isolant thermique du côté unité centrale et du côté site pour ne pas laisser de jeu.

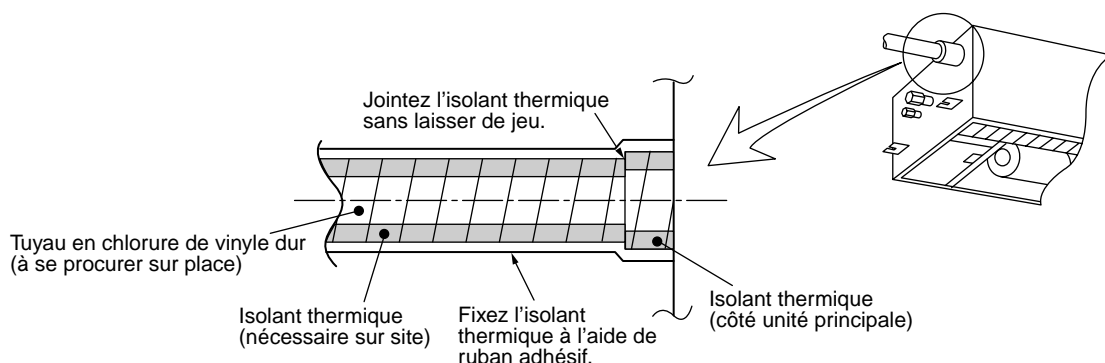

5 TUYAUX DE RÉFRIGÉRANT

⚠ AVERTISSEMENT

- Si le gaz réfrigérant a fui durant l'installation, aérez immédiatement la pièce.
- Si le gaz réfrigérant qui a fui entre en contact avec le feu, un gaz nocif peut se dégager.
- Après l'installation, assurez-vous que le gaz réfrigérant ne fuie pas.
- Si le gaz réfrigérant fuit dans la pièce et s'écoule près d'une source de chaleur, comme une cuisinière, un gaz nocif peut se dégager.

CONDITIONS REQUISES

Si le tuyau de réfrigérant est long, placez des supports pour immobiliser le tuyau tous les 2.5 à 3 mètres. Si le tuyau n'est pas immobilisé, il risque de faire du bruit. Assurez-vous d'utiliser les écrous évasés fournis avec l'unité extérieure ou ceux pour R410A.

Longueur de tuyau autorisée et différence de hauteur autorisée

Elles varient selon le type d'unité extérieure. Pour en savoir davantage, consultez le Manuel de montage fourni avec l'unité extérieure.

Tuyauterie et dimensions

Matériau de tuyauterie		Tuyau sans raccord désoxydé au phosphore pour climatiseur
Modèle MMU-		De AP0071YH à AP0121YH
Taille des tuyaux (mm)	Côté gaz	Ø9.5
	Côté liquide	Ø6.4

- Utilisez un tuyau neuf et propre et vérifiez si les saletés, comme la poussière, l'huile et l'humidité n'adhèrent pas au tuyau.

Mise en forme/Pose définitive des tuyaux

Evasement

1. Coupez le tuyau avec un coupe-tube.

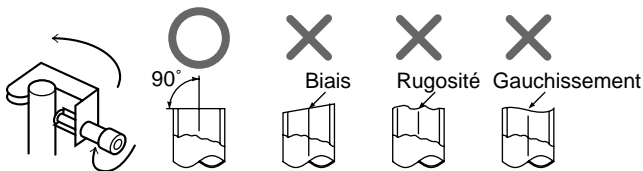

2. Insérez un écrou évasé dans le tuyau et évasez le tuyau.

La taille de l'évasement des tuyaux du réfrigérant R410A différant de celui du R22, il est recommandé d'utiliser les outils d'évasement récemment fabriqués pour le R410A.

Cependant, les outils traditionnels peuvent être utilisés en réglant la marge de saillie du tuyau en cuivre.

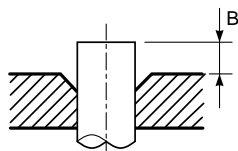

Diam. extérieur du tuyau en cuivre	A ⁺⁰ _{-0.4}	
	R410A	R22
6.4	9.1	9.0
9.5	13.2	13.0
12.7	16.6	16.2
15.9	19.7	19.2

- * En cas d'évasement pour le R410A avec l'outil d'évasement traditionnel, retirez environ 0.5 mm de plus que pour le R22 afin d'obtenir la taille d'évasement spécifiée.

Le calibre du tuyau en cuivre est utile au réglage de la marge de saillie.

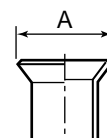

• **Marge de projection de l'évasement : B**
(Unité : mm)

Rigide (de type à clabot)

Diam. extérieur du tuyau en cuivre	Outil pour le R410A		Outil traditionnel	
	R410A	R22	R410A	R22
6.4	0 à 0.5	(Comme à gauche)	1.0 à 1.5	0.5 à 1.0
9.5	0 à 0.5	(Comme à gauche)	1.0 à 1.5	0.5 à 1.0
12.7	0 à 0.5	(Comme à gauche)	1.0 à 1.5	0.5 à 1.0
15.9	0 à 0.5	(Comme à gauche)	1.0 à 1.5	0.5 à 1.0

Impérial (de type à papillon)

Diam. extérieur du tuyau en cuivre	R410A	R22
6.4	1.5 à 2.0	1.0 à 1.5
9.5	1.5 à 2.0	1.0 à 1.5
12.7	2.0 à 2.5	1.5 à 2.0
15.9	2.0 à 2.5	1.5 à 2.0

Raccordement du tuyau de réfrigérant

Raccordez tous les tuyaux de réfrigérant avec des évasements.

- La pression atmosphérique et la pression du gaz scellé sont égales le "pushu..." que vous entendez lorsque vous retirez l'écrou évasé est normal.
- Assurez-vous d'utiliser une double clé pour raccorder les tuyaux sur l'unité intérieure.

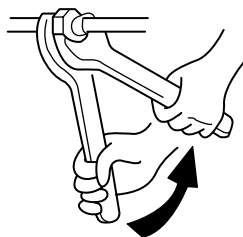

Exécution avec double clé

- Pour le couple de serrage, reportez-vous au tableau ci-dessous.

Diamètre extérieur du tuyau de raccordement (mm)	Couple de serrage (N•m)	Couple de resserrage (N•m)
Ø6.4	14 à 18 (1.4 à 1.8 kgf•m)	18 (1.8 kgf•m)
Ø9.5	33 à 42 (3.3 à 4.2 kgf•m)	42 (4.2 kgf•m)
Ø12.7	50 à 62 (5.0 à 6.2 kgf•m)	50 (5.0 kgf•m)
Ø15.9	68 à 82 (6.8 à 8.2 kgf•m)	68 (6.8 kgf•m)

Test d'étanchéité/Purge d'air, etc.

Pour effectuer le test d'étanchéité, la purge d'air, la mise à niveau du réfrigérant, le contrôle des fuites de gaz, suivez les instructions du Manuel de montage fourni avec l'unité extérieure.

CONDITIONS REQUISES

Assurez-vous d'utiliser un tuyau de remplissage uniquement pour le R410A.

Ne mettez pas sous tension tant que l'essai d'étanchéité et le vide ne sont pas terminés. (Si vous mettez sous tension, le PMV intégré se ferme complètement et il faut davantage de temps pour faire le vide).

Ouvrez complètement les vannes de l'unité extérieure

Vérification des fuites de gaz

A l'aide d'un détecteur de fuites ou d'eau savonneuse, vérifiez si le gaz fuit ou non au niveau de la section de raccordement des tuyaux ou du bouchon de la vanne.

CONDITIONS REQUISES

Utilisez un détecteur de fuites fabriqué exclusivement pour les réfrigérants HFC (R410A, R134A, etc.).

Procédé de calorifugeage

Appliquez séparément l'isolant thermique sur les tuyaux de liquide et de gaz.

Pendant la période de refroidissement, la température du liquide et celle du gaz baissent.

Appliquez donc assez d'isolant thermique pour éviter la formation de condensats.

- Assurez-vous d'utiliser un isolant thermique résistant à une température de 120°C ou davantage pour isoler les tuyaux de gaz.
- Avec la gaine de calorifugeage fournie effectuez le calorifugeage des raccordements des unités intérieures sans laisser de jeu.

CONDITIONS REQUISES

Appliquez bien le calorifugeage à la section de raccordement des tuyaux de l'unité intérieure jusqu'à la racine et sans exposer les tuyaux. (L'exposition à l'extérieur des tuyaux se soldera par une fuite d'eau.)

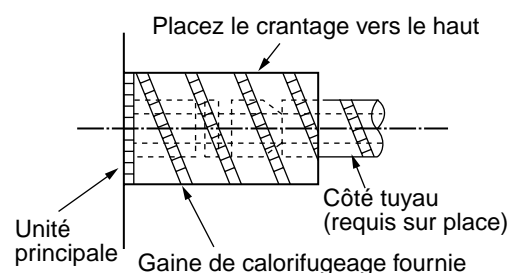

6 TRAVAUX D'ÉLECTRICITÉ

AVERTISSEMENT

1. Utilisez les câbles spécifiés et assurez-vous de raccorder les fils, de bien les fixer de sorte que la force extérieure des câbles n'affecte pas la section de raccordement des bornes.

Tout raccordement ou fixation incomplète peut provoquer un incendie, etc.

2. Assurez-vous de raccorder le fil de terre. (Mise à la terre)

Ne raccordez le fil de terre ni sur le tuyau de gaz, ni sur le tuyau de distribution d'eau, ni sur le paratonnerre ou sur le fil de terre du téléphone.

Toute mise à la terre incomplète provoque une électrocution.

3. En ce qui concerne l'installation électrique, respectez scrupuleusement la réglementation locale de chaque pays et le Manuel d'installation, et utilisez un circuit exclusif.

Si la puissance du circuit d'alimentation est insuffisante ou l'installation incomplète vous pouvez provoquer une électrocution ou un incendie.

ATTENTION

Assurez-vous d'installer un disjoncteur détectant la dispersion à la terre.

En n'installant pas un disjoncteur de fuite à terre vous pouvez provoquer une électrocution.

CONDITIONS REQUISES

- Pour les câbles d'alimentation, respectez scrupuleusement la réglementation locale de chaque pays.
- Pour les câbles d'alimentation des unités extérieures, suivez le Manuel d'installation de chaque unité extérieure.
- Ne raccordez jamais du 220-240 V sur les borniers (A, B, U₁, U₂, X, Y, etc.) destinés aux câbles de commande. (Autrement, le système tombera en panne.)
- Raccordez les câbles électriques de façon à ce qu'ils n'entrent pas en contact avec la partie à haute température des tuyaux.
Le revêtement pourrait fondre et provoquer un accident.
- Après avoir raccordé les câbles sur les borniers, pratiquez une ouverture et fixez les câbles avec le serre-fils.
- Placez les tuyaux de réfrigérant et les câbles de commande dans la même ligne.
- Ne mettez pas l'unité intérieure sous-tension sans avoir terminé de chasser l'air des tuyaux de réfrigérant.

Caractéristiques de l'alimentation électrique

Les câbles et les câbles de la télécommande ne sont pas fournis.

Pour connaître les caractéristiques de l'alimentation électrique, consultez le tableau ci-dessous. Une puissance faible est dangereuse car elle risque de provoquer surchauffe ou grippage.

Pour connaître la puissance de l'unité extérieure et celle des câbles d'alimentation, consultez le manuel d'installation fourni avec l'unité extérieure.

Alimentation électrique de l'unité intérieure (*1)	Alimentation électrique	220–240V ~ 50Hz 220V ~ 60Hz	
	Vous devez choisir le commutateur électrique/disjoncteur ou câblage d'alimentation/calibre du fusible des unités intérieures en fonction du courant nominal total transmis aux unités intérieures.		
	Câbles d'alimentation	20 m ou moins	Fil torsadé : 2.0 mm ²
50 m ou moins		Fil torsadé : 3.5 mm ²	
Ligne de communication	Câblage de liaison entre unités extérieure/intérieure (*2)	Quantité	2
		Dimension des câbles	(Jusqu'à 1000 m) Fil torsadé : 1.25 mm ² (Jusqu'à 2000 m) Fil torsadé : 2.0 mm ²
	Câblage du système de commande central (*3)	Quantité	2
		Dimension des câbles	(Jusqu'à 1000 m) Fil torsadé : 1.25 mm ² (Jusqu'à 2000 m) Fil torsadé : 2.0 mm ²
	Câblage de la télécommande (*4)	Quantité	2
		Dimension des câbles	Fil torsadé : de 0.5 à 2.0 mm ²

Alimentation électrique de l'unité intérieure (*1)

- Pour l'alimentation électrique de l'unité intérieure, préparez une alimentation électrique séparée de celle de l'unité extérieure.
- Faites en sorte que l'alimentation électrique, le disjoncteur de dispersion à la terre et le commutateur principal de l'unité intérieure soient branchés sur la même unité extérieure afin de les utiliser couramment.
- Caractéristiques du cordon d'alimentation électrique : Câble 3-fils 2.5 mm², conformément au Plan 60245 IEC57.

Câblage de liaison entre unités extérieure/intérieure, câblage du système de commande central (*2) (*3)

- Le câblage de liaison entre les unités extérieure/intérieure et celui du système de commande central s'effectuent à l'aide de câbles à polarité à deux fils.
- Pour éviter les bruits, utilisez des câbles blindés à 2 fils.
- La longueur de la ligne de communication est égale à la longueur totale du câble entre les unités intérieure et extérieure plus la longueur du câble du système de commande central.

Câbles de la télécommande (*4)

- Le câblage de la télécommande et celui des systèmes de commandes à distance s'effectuent avec des câbles sans polarité à 2 fils.

Câblage de la télécommande, câblage de liaison entre la télécommande et les unités	Fil torsadé : de 0.5 à 2.0 mm ² × 2	
Longueur totale du câblage de la télécommande et du câblage de la télécommande sur les unités = L + L1 + L2 + ... Ln	Avec un type câblé uniquement	Jusqu'à 500 m
	Avec un type sans-fil compris	Jusqu'à 400 m
Longueur totale du câblage de la télécommande sur les unités = L + L1 + L2 + ... Ln	Jusqu'à 200 m	

ATTENTION

Le fil de la télécommande (ligne de communication) et les fils de 220-240V CA ne doivent pas être parallèles et entrer en contact et ne doivent pas être placés dans les mêmes gaines. En cas contraire, les bruits, etc. gênent le fonctionnement du système de commande.

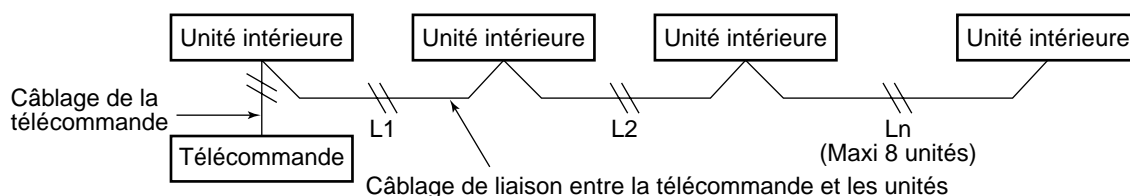

6 TRAVAUX D'ÉLECTRICITÉ

Raccordement des câbles

CONDITIONS REQUISES

- Le câble de la télécommande n'ayant pas de polarité, les connexions des borniers A et B de l'unité intérieure peuvent être inversées.
- Assurez-vous de faire passer le câble à travers le manchon de l'orifice de raccordement du câble de l'unité intérieure.
- Laissez un espace (environ. 100 mm) sur un câble pour suspendre le boîtier électrique lors de l'entretien, etc.
- Le circuit basse tension est destiné à la télécommande. (Ne raccordez pas le circuit haute tension.)

Comment démonter le couvercle du boîtier électrique.

- Enlevez la vis A de fixation du boîtier électrique et desserrez un peu la vis B. Enlevez le couvercle du boîtier électrique en poussant le couvercle dans le sens de la flèche C.
- Serrez à fond les vis du bornier et fixez les câbles avec le serre-fils qui accompagne le boîtier électrique. (N'exercez aucune pression sur la section de raccordement du bornier.)
- N'oubliez pas de laisser une boucle au niveau de la connexion du fil sur le boîtier électrique de l'unité intérieure afin de pouvoir sortir le boîtier électrique en les poussant vers le bas pour effectuer l'entretien.
- Montez le couvercle du boîtier électrique en faisant attention à ne pas pincer les câbles.

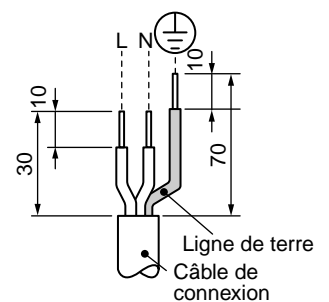
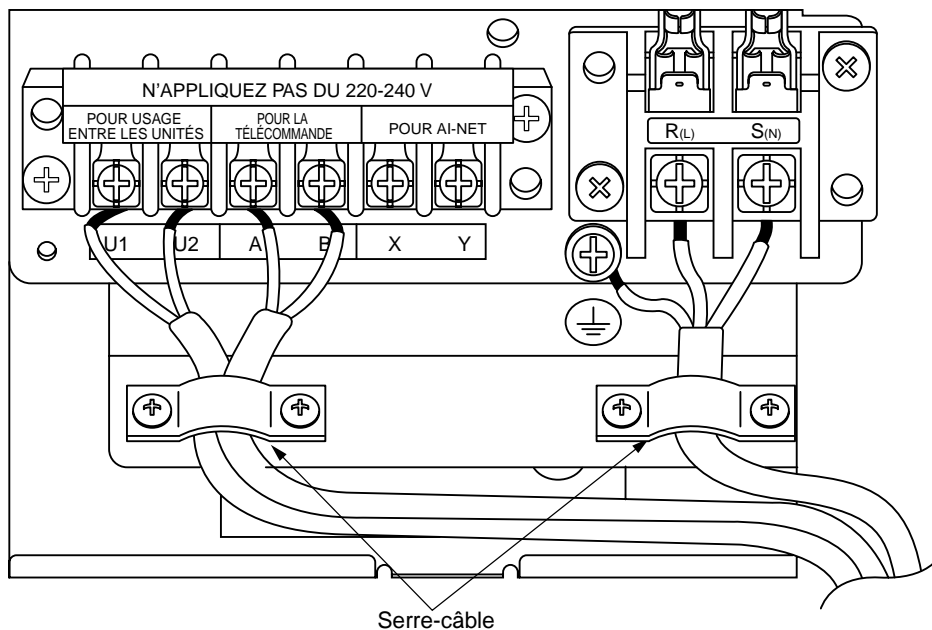
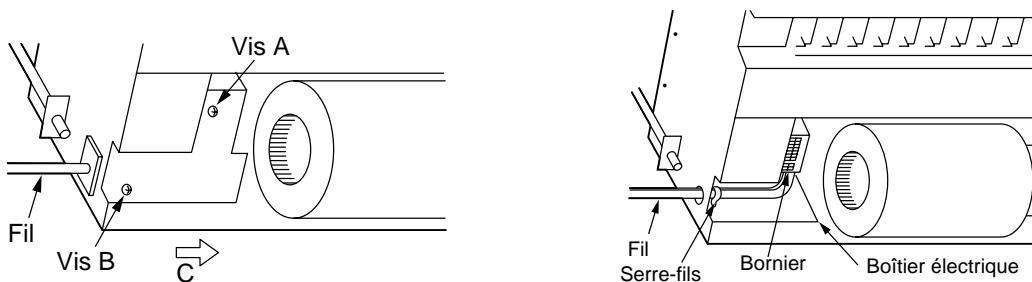

Traitement des ports de connexion des câbles

- Comme le montre la figure, scellez les ports de connexion des fils avec l'isolant thermique.
- Si vous n'effectuez pas un scellage suffisant, des condensats peuvent se former dans le boîtier électrique.

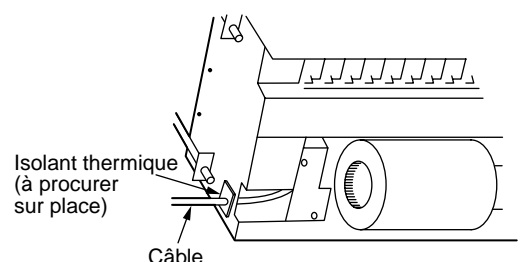

7 COMMANDES UTILISABLES

NOTIFICATION

Lorsque vous utilisez cet appareil pour la première fois, il faut un certain temps pour que la télécommande accepte de fonctionner une fois mise sous-tension. Mais cela n'est pas un problème.

• Adresses automatiques

- Pendant l'adressage automatique, la télécommande ne peut pas fonctionner.
- Il faut généralement 10 minutes au maximum pour effectuer 5 l'adressage automatique.

• Lorsque l'appareil est mis sous-tension au terme de l'adressage automatique :

- Il faut attendre au maximum 10 minutes (généralement, environ 3 minutes) pour que l'unité extérieure commence à fonctionner après la mise sous-tension.

Il n'est pas nécessaire de modifier la configuration de l'unité intérieure car elle a été faite de façon [Standard] en usine.

Pour modifier la configuration, utilisez la télécommande principale (télécommande câblée).

* Il est impossible de modifier la configuration de la télécommande sans-fil, de la sous-télécommande, ou du système de télécommande sans-fil (seule la télécommande de commande centrale est fournie).

Dans ces cas, préparez et montez séparément la télécommande principale.

Modification de la configuration de la commande possible

Procédure de base pour modifier la configuration

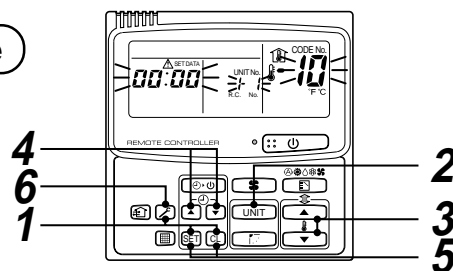

Modifiez la configuration lorsque l'appareil cesse de fonctionner. (Assurez-vous d'arrêter le fonctionnement d'un jeu).

Procédure	Description
1	<p>Si vous appuyez en même temps sur les touches SET, CL, et ⏏ pendant 4 secondes ou davantage, l'afficheur clignote de la façon illustrée par la figure.</p> <p>Contrôlez si le code affiché est [10].</p> <ul style="list-style-type: none"> • Si le code n'est pas [10], appuyez sur la touche ⏏ pour effacer l'affichage et recommencez par le début. (Si vous attendez trop longtemps après avoir appuyé sur la touche ⏏, le fonctionnement de la télécommande n'est plus accepté) (Dans un groupe de commande, le premier n° d'unité intérieure qui s'affiche devient l'unité de tête). (*L'afficheur change selon le modèle d'unité intérieure).
2	<p>A chaque pression de la touche UNIT les n° des unités intérieures de la commande du groupe s'affichent les uns après les autres. Sélectionnez l'unité intérieure dont la configuration a été modifiée.</p> <p>La position de l'unité intérieure dont vous avez modifié la configuration peut être confirmée car le ventilateur et le volet de l'unité intérieure sélectionnée fonctionnent.</p>
3	<p>A l'aide des touches ▲, ▼ de la température configurée, spécifiez le code de rubrique [**].</p>
4	<p>A l'aide des touches ▲, ▼ de la minuterie, sélectionnez le paramètre configuré [****].</p>
5	<p>Appuyez sur la touche SET. Si l'afficheur cesse de clignoter et s'éclaire fixement, la configuration est achevée.</p> <ul style="list-style-type: none"> • Pour modifier la configuration d'une autre unité intérieure que celle sélectionnée, recommencez en partant de la procédure 2. • Pour modifier la configuration d'une autre configuration de l'unité intérieure sélectionnée, recommencez en partant de la procédure 3. <p>Si vous appuyez sur la touche CL vous effacez la configuration que vous venez de faire. Dans ce cas, recommencez à partir de la procédure 2.</p>
6	<p>Lorsque la configuration est achevée, appuyez sur la touche ⏏.</p> <p>(La configuration est achevée).</p> <p>Si vous appuyez sur la touche ⏏ vous effacez l'affichage et revenez à l'état d'arrêt normal.</p> <p>(Si vous attendez trop longtemps après avoir appuyé sur la touche ⏏, le fonctionnement de la télécommande n'est plus accepté)</p>

Modification du temps d'éclairage de la minuterie du filtre

Vous pouvez modifier la configuration de la minuterie d'alarme du filtre (Indiquant de nettoyer le filtre) sur la télécommande en fonction de l'installation.

Agissez conformément à la procédure de base

(**1** → **2** → **3** → **4** → **5** → **6**).

- Pour le code de procédure **3** précisez [01].
- Pour le [Paramètre configuration] de la procédure **4**; sélectionnez le paramètre de configuration du temps d'éclairage de la minuterie du filtre sur le tableau suivant.

Paramètres de réglage	Temps d'éclairage de la minuterie du filtre
0000	Aucun
0001	150H (au départ de l'usine)
0002	2500H
0003	5000H
0004	10000H

Pour garantir un meilleur chauffage

Lorsqu'il est difficile d'obtenir un chauffage satisfaisant à cause du lieu d'installation de l'unité extérieure ou de la structure de la pièce, vous pouvez augmenter le seuil de température. Utilisez aussi un circulateur, etc.. pour faire circuler l'air près du plafond.

Agissez conformément à la procédure de base

(**1** → **2** → **3** → **4** → **5** → **6**).

- Pour le code de procédure **3** précisez [06].
- Pour le [Paramètre configuration] de la procédure **4**; sélectionnez le paramètre de configuration de la valeur-seuil de la température sur le tableau ci-dessous.

Paramètres de réglage	Modification du seuil de température
0000	Pas de changement
0001	+1°C
0002	+2°C (au départ de l'usine)
0003	+3°C
0004	+4°C
0005	+5°C
0006	+6°C

Commande de groupe

Une télécommande peut commander un maximum de 8 unités appartenant à un même groupe.

- Pour la procédure de câblage de chaque ligne (ligne de réfrigérant identique), consultez le chapitre Câblage électrique de ce Manuel.
- Pour effectuer le câblage entre les unités intérieure d'un groupe procédez de la sorte.

Raccordez les unités intérieures en branchant les câbles de connexion des unités sur la télécommande provenant du bornier de la télécommande (A, B) de l'unité intérieure branchée par une télécommande sur le bornier de la télécommande (A, B) de l'autre unité intérieure. (Pas de polarité)

- Pour configurer les adresses, reportez-vous au Manuel d'installation de l'unité extérieure.

8 ESSAI DE FONCTIONNEMENT

Avant d'effectuer l'essai de fonctionnement

- Avant de mettre le système sous tension, suivez la procédure ci-après.
 - 1) Avec un megohmmètre vérifiez s'il y a 1 MΩ ou davantage entre la borne de l'alimentation électrique et la terre. S'il y a 1 MΩ ou moins, ne faites pas fonctionner l'unité.
 - 2) Vérifiez si toutes les vannes de l'unité extérieure sont complètement ouvertes.
- Ne poussez jamais le contacteur électromagnétique pour effectuer un essai de marche forcé. (Cela est très dangereux car le dispositif de protection ne marche pas).

AVERTISSEMENT

Pour protéger le compresseur lors de l'activation, laissez le système sous tension pendant 12 heures ou plus avant sa mise en marche.

Mode d'exécution d'un essai de fonctionnement



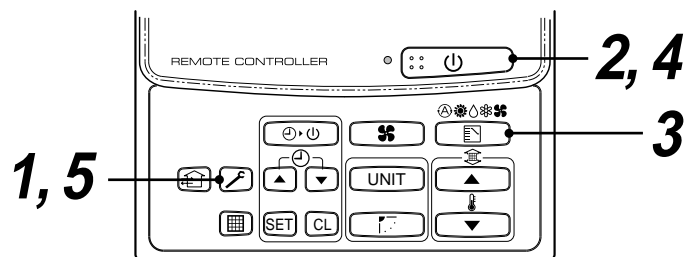

- Pour faire fonctionner le ventilateur d'une unité extérieure, coupez le courant une fois, court-circuitez CN72 de la carte à circuits imprimés, puis remettez sous-tension. (Démarez l'unité en mode VENTILATEUR). Dans ce cas, n'oubliez pas de rétablir le court-circuit de CN72 après l'essai de fonctionnement.
- Avec la télécommande, vérifiez si le fonctionnement ordinaire s'effectue correctement. Pour la procédure de fonctionnement, reportez-vous au Manuel du propriétaire fourni. Vous pouvez effectuer un essai de fonctionnement forcé de la façon suivante si le thermostat de la pièce est désactivé (OFF). Afin d'éviter tout fonctionnement en série, l'essai de fonctionnement forcé est désactivé après 60 minutes et le système retourne au mode de fonctionnement normal.

REMARQUE

N'utilisez pas l'essai de fonctionnement forcé dans des cas autres que l'essai de fonctionnement car il applique une charge excessive au climatiseur.

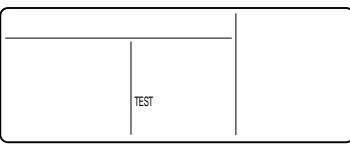

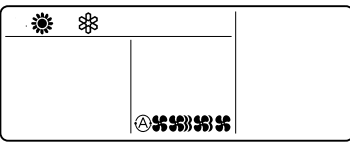
En cas de télécommande avec fil

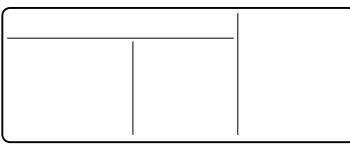
Procédure	Description	
1	Maintenez la touche  enfoncée pendant 4 secondes ou davantage. [TEST] apparaît dans l'afficheur et la sélection du mode Test est autorisée.	
2	Appuyez sur la touche  .	
3	A l'aide de la touche  , sélectionnez le mode de fonctionnement [COOL (FROID)] ou HEAT (CHAUD). <ul style="list-style-type: none"> • Ne faites pas fonctionner le climatiseur dans un mode autre que [COOL (FROID)] ou [HEAT (CHAUD)]. • La fonction de commande de température est désactivée durant l'essai de fonctionnement. • La détection de pannes est exécutée comme d'habitude. 	
4	Après l'essai de fonctionnement, appuyez sur la touche  pour arrêter l'essai de fonctionnement. (L'affichage est identique à celui de la procédure 1)	
5	Appuyez sur la touche  pour annuler (désactiver) le mode Essai de fonctionnement. ([TEST] disparaît de l'afficheur et l'état retourne à la normale.)	

Avec une télécommande sans-fil

Procédure	Description
1	<p>Enlevez toutes les petites vis de fixation de la plaque du constructeur du récepteur.</p> <p>Enlevez la plaque du constructeur du capteur en introduisant un petit tournevis dans l'encoche au bas de la plaque et placez l'interrupteur Dip sur [TEST RUN IN].</p>
2	<p>Exécutez un essai de fonctionnement à l'aide de la touche  de la télécommande.</p> <ul style="list-style-type: none"> • Les DEL (↓), (⊖), et (⊗) clignotent pendant l'essai de fonctionnement. • En [TEST RUN ON], le réglage de la température à partir de la télécommande est désactivé. <p>N'utilisez pas cette méthode de fonctionnement autrement que pour effectuer l'essai de fonctionnement car elle pourrait endommager l'appareil.</p>
3	<p>Utilisez le mode de fonctionnement COOL ou HEAT pour effectuer un essai de fonctionnement.</p> <p>* L'unité extérieure ne fonctionne pas pendant environ. 3 minutes après la mise sous tension et le fonctionnement cesse.</p>
4	<p>A la fin de l'essai de fonctionnement, arrêtez le climatiseur à partir de la télécommande sans-fil et remettez en place l'interrupteur Dip du récepteur.</p> <p>(Le récepteur dispose d'une fonction effacement avec minuterie de 60 minutes pour empêcher que l'essai de fonctionnement soit continu).</p>

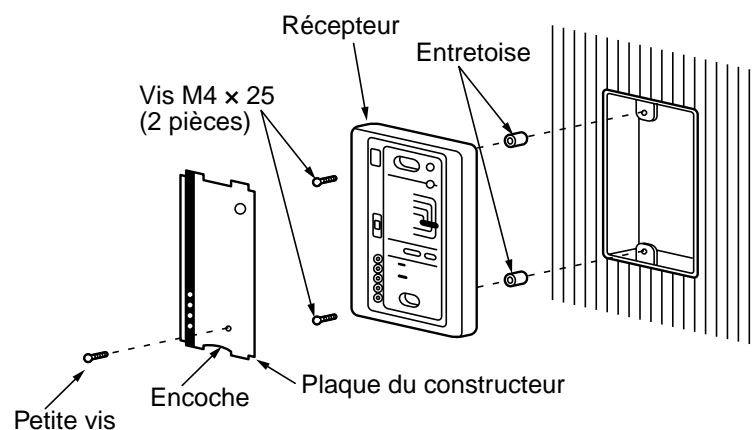

9 DÉPANNAGE

Confirmation et vérification

En cas de panne du climatiseur, le code de vérification et le n° d'unité intérieure apparaissent dans l'afficheur de la télécommande.

Le code de vérification ne s'affiche que lors du fonctionnement.

Si l'affichage disparaît, faites fonctionner le climatiseur conformément au paragraphe suivant, Confirmation de l'historique de pannes afin de confirmer.

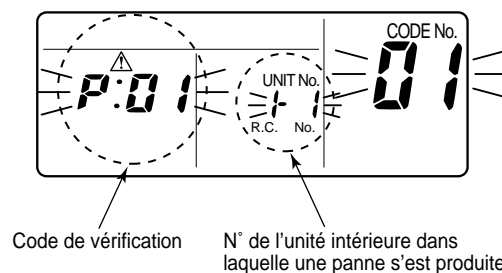



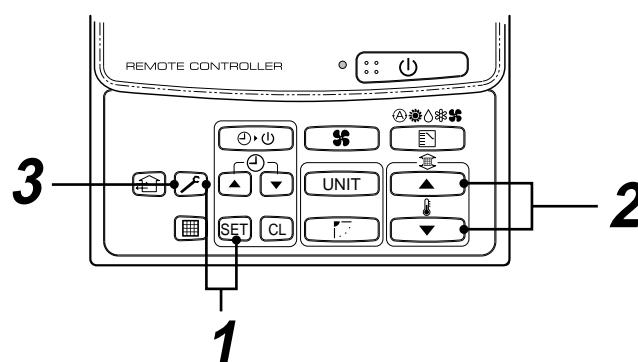

Confirmation de l'historique de pannes

En cas de panne du climatiseur, l'historique de pannes peut être confirmé avec la procédure suivante. (L'historique de pannes est stocké en mémoire jusqu'à un maximum de 4 pannes).

L'historique peut être confirmé à l'état de marche ou à l'état d'arrêt.



Procédure	Description
1	<p>Lorsque vous appuyez simultanément sur les touches SET et  pendant 4 secondes ou davantage, l'affichage de droite apparaît.</p> <p>Si [Vérification de service] s'affiche, le mode passe au mode Historique de pannes.</p> <ul style="list-style-type: none"> • [01: Ordre de l'historique de pannes] s'affiche sur la fenêtre du n° de CODE. • [Code de vérification] s'affiche dans la fenêtre VERIFICATION. • [Adresse de l'unité intérieure liée à la panne] s'affiche dans la fenêtre N° D'UNITE.
2	<p>Chaque fois que vous appuyez sur la touche  ,  , l'historique de pannes mémorisé s'affiche dans l'ordre.</p> <p>Les chiffres de N° CODE indiquent le n° de CODE [01] (dernier) → [04] (plus ancien).</p> <p>ATTENTION</p> <p>N'appuyez pas sur la touche CL ou tout l'historique de pannes de l'unité intérieure sera supprimé.</p>
3	<p>Après confirmation, appuyez sur la touche  pour retourner à l'affichage habituel.</p>

Méthode de vérification

Sur la télécommande (Télécommande principale, Télécommande de la commande centrale) et sur la carte à circuits imprimés d'interface de l'unité extérieure (I/F), un afficheur LCD de vérification (Télécommande) à 7 segments (sur la carte à circuits imprimés de l'interface extérieure) permet d'afficher le fonctionnement. Cela permet de connaître l'état de fonctionnement. Cette fonction d'auto-diagnostic permet de trouver à quel endroit du climatiseur s'est produit une panne, comme le montre le tableau suivant.

Liste des codes de vérification

La liste ci-dessous montre tous les codes de vérification. Trouvez sur la liste la vérification à effectuer sur la pièce à vérifier.

- Dans le cas d'une vérification à partir de la télécommande intérieure : Consultez Affichage de la télécommande principale sur la liste.
- Dans le cas d'une vérification à partir de l'unité extérieure : Consultez sur la liste "Afficheur extérieur à 7 segments".
- Dans le cas d'une vérification à partir de la Télécommande de la commande centrale AI-NET : Consultez Affichage commande centrale AI-NET sur la liste.
- Dans le cas d'une vérification à partir de l'unité intérieure avec télécommande sans-fil : Consultez Affichage capteur du récepteur sur la liste.

Terminologie

AI-NET : Intelligence artificielle.

IPDU : Bloc d'entraînement intelligent

○ : S'éclaire, ☒ : Clignote, ● : S'éteint

ALT. : le clignotement est alternatif lorsque deux voyants à diode (LED) clignotent

SIM : Clignotement simultané lorsque deux voyants à diode (LED) clignotent.

Code de vérification			Télécommande sans fil				Nom du code de vérification	Dispositif d'appréciation
Afficheur de la télécommande principale	Afficheur extérieur à 7 segments	Affichage de la commande centrale AI NET	Afficheur du bloc capteur du récepteur					
	Code auxiliaire		Fonctionnement	Minuterie	Prête	Clignote		
E01	—	—	☒	●	●		Panne de communication entre unité intérieure et télécommande (Détection au niveau de la télécommande)	Télécommande
E02	—	—	☒	●	●		Panne de transmission de la télécommande	Télécommande
E03	—	97	☒	●	●		Panne de communication entre unité intérieure et télécommande (Détection au niveau l'unité intérieure)	Unité intérieure
E04	—	04	●	●	☒		Panne de communication entre unités intérieure et extérieure (Détection au niveau l'unité intérieure)	Unité intérieure
E06	E06	N° d'unités intérieures où signal du capteur a été reçu normalement	●	●	☒		Diminuer le n° d'unités intérieures	I/F
—	E07	—	●	●	☒		Panne de communication entre unités intérieure et extérieure (Détection au niveau l'unité extérieure)	I/F
E08	E08	Adresses unité intérieure doublées	☒	●	●		Adresses unité intérieure doublées	Unité intérieure/ I/F
E09	—	99	☒	●	●		Télécommandes principale doublées	Télécommande
E10	—	CF	☒	●	●		Erreur de communication entre MCU unité intérieure	Unité intérieure
E12	E12	01: Communication intérieur/extérieur 02: Communication entre unités extérieures	☒	●	●		Panne démarrage adressage automatique	I/F
E15	E15	—	●	●	☒		L'unité intérieure est nulle pendant l'adressage automatique	I/F
E16	E16	00: Capacité dépassée 01 -: N° d'unités branchées	●	●	☒		Capacité dépassée / N° d'unités intérieures branchées	I/F
E18	—	97, 99	☒	●	●		Erreur de communication entre unités intérieures	Unité intérieure
E19	E19	00: Unité centrale est nulle 02: Deux unités centrales ou davantage	●	●	☒		Erreur du nombre d'unités de tête extérieures	I/F
E20	E20	01: U. extérieure autre ligne connectée 02: U. intérieure d'autre ligne connectée	●	●	☒		Autre ligne connectée pendant adressage automatique	I/F
E23	E23	—	●	●	☒		Envoi panne de communication entre unités extérieures	I/F
E25	E25	—	●	●	☒		Adresses unités extérieures suivieuses doublées	I/F
E26	E26	N° unités extérieures recevant signal normalement	●	●	☒		Diminuer n° de unités extérieures branchées	I/F
E28	E28	N° unité extérieure détecté	●	●	☒		Panne d'unité extérieure suivieuse	I/F
E31	E31	01: Panne IPDU1 02: Panne IPDU2 03: 2 pannes IPDU1, 04: Panne IPDU ventilateur 05: IPDU + Panne IPDU ventilateur 06: IPDU2 + Panne IPDU ventilateur 07: Panne tous IPDU	●	●	☒		Panne de communication IPDU	I/F

9 DÉPANNAGE

Afficheur de la télécommande principale	Code de vérification		Télécommande sans fil				Nom du code de vérification	Dispositif d'appréciation	
	Afficheur extérieur à 7 segments	Affichage de la commande centrale AI NET	Afficheur du bloc capteur du récepteur						
	Code auxiliaire		Fonctionnement	Minuterie	Prête	Clignote			
F01	—	—	0F	☒	☒	●	ALT	Panne capteur TCJ Unité intérieure	Unité intérieure
F02	—	—	0d	☒	☒	●	ALT	Panne capteur TC2 Unité intérieure	Unité intérieure
F03	—	—	93	☒	☒	●	ALT	Panne capteur TC1 Unité intérieure	Unité intérieure
F04	F04	—	19	☒	☒	○	ALT	Panne capteur TD1	I/F
F05	F05	—	A1	☒	☒	○	ALT	Panne capteur TD2	I/F
F06	F06	—	18	☒	☒	○	ALT	Panne capteur TE1	I/F
F07	F07	—	18	☒	☒	○	ALT	Panne capteur TL	I/F
F08	F08	—	1b	☒	☒	○	ALT	Panne capteur TO	I/F
F10	—	—	OC	☒	☒	●	ALT	Panne capteur TA Unité intérieure	Unité intérieure
F12	F12	—	A2	☒	☒	○	ALT	Panne capteur TS1	I/F
F13	F13	01: Niveau comp. 1 02: Niveau comp. 2	43	☒	☒	○	ALT	Panne capteur TH	IPDU
F15	F15	—	18	☒	☒	○	ALT	Erreur câblage capteur temp. Unité extérieure (TE, TL)	I/F
F16	F16	—	43	☒	☒	○	ALT	Erreur câblage capteur pression. Unité extérieure (Pd, Ps)	I/F
F23	F23	—	43	☒	☒	○	ALT	Panne capteur Ps	I/F
F24	F24	—	43	☒	☒	○	ALT	Panne capteur Pd	I/F
F29	—	—	12	☒	☒	●	SIM	Autre panne Unité intérieure	Unité intérieure
F31	F31	—	1C	☒	☒	○	SIM	Panne EEPROM Unité intérieure	I/F
H01	H01	01: Niveau comp. 1 02: Niveau comp. 2	IF	●	☒	●		Panne compresseur	IPDU
H02	H02	01: Niveau comp. 1 02: Niveau comp. 2	1d	●	☒	●		Panne du disjoncteur magnétique Fonctionnement du relais en surintensité Panne de compresseur (coincé)	MG-SW Surintensité du relais IPDU
H03	H03	01: Niveau comp. 1 02: Niveau comp. 2	17	●	☒	●		Panne circuit détection courant	IPDU
H04	H04	—	44	●	☒	●		Fonctionnement thermo boîtier comp. 1	I/F
H06	H06	—	20	●	☒	●		Fonctionnement protection basse pression	I/F
H07	H07	—	d7	●	☒	●		Protection détection niveau huile bas	I/F
H08	H08	01: Panne capteur TK1 02: Panne capteur TK2 03: Panne capteur TK3 04: Panne capteur TK4	d4	●	☒	●		Panne capteur temp. détection niveau huile	I/F
H14	H14	—	44	●	☒	●		Fonctionnement thermo boîtier comp. 2	I/F
H16	H16	01: Panne circuit huile TK1 02: Panne circuit huile TK2 03: Panne circuit huile TK3 04: Panne circuit huile TK4	d7	●	☒	●		Panne circuit détection niveau huile Panne du disjoncteur magnétique Fonctionnement du relais en surintensité	I/F MG-SW Surintensité du relais
L03	—	—	96	☒	●	☒	SIM	Unité centrale intérieure doublée	Unité intérieure
L04	L04	—	96	☒	○	☒	SIM	Adresse ligne extérieure doublée	I/F
L05	—	—	96	☒	●	☒	SIM	Unités intérieures doublées avec priorité (Affichage sur unité intérieure avec priorité)	I/F
L06	L06	N° Unité intérieures avec priorité	96	☒	●	☒	SIM	Unités intérieures doublées avec priorité (Affichage sur unité autre qu'unité intérieure avec priorité)	I/F
L07	—	—	99	☒	●	☒	SIM	Ligne de groupe dans chaque unité intérieure	Unité intérieure
L08	L08	—	99	☒	●	☒	SIM	Groupe intérieur/adresse non config.	Unité intérieure, I/F
L09	—	—	46	☒	●	☒	SIM	Capacité intérieure non config.	Unité intérieure
L10	L10	—	88	☒	○	☒	SIM	Capacité extérieure non config.	I/F
L20	L20	—	98	☒	○	☒	SIM	Adresses commande centrale doublées	AI-NET, Unité intérieure
L28	L28	—	46	☒	○	☒	SIM	N° de unités extérieures branchées trop grand	I/F
L29	L29	01: Panne IPDU1 02: Panne IPDU2 03: Panne IPDU3 04: Panne IPDU ventilateur 05: IPDU1 + panne IPDU ventilateur 06: IPDU2 + panne IPDU ventilateur 07: Pannes tous IPDU	CF	☒	○	☒	SIM	N° de pannes IPDU	I/F
L30	L30	Adresse Unité intérieure détectée	b6	☒	○	☒	SIM	Verrouillage extérieur Unité intérieure	Unité intérieure
—	L31	—	—	—	—	—		Panne I/C élargie	I/F

Code de vérification			Télécommande sans fil				Nom du code de vérification	Dispositif d'appréciation
Afficheur de la télécommande principale	Afficheur extérieur à 7 segments	Affichage de la commande centrale AI NET	Afficheur du bloc capteur du récepteur					
	Code auxiliaire		Fonctionnement	Minuterie	Prête	Clignote		
P01	— —	11	●	☒	☒	ALT	Panne moteur ventilateur intérieur	Unité intérieure
P03	P03 —	1E	☒	●	☒	ALT	Panne temp. soufflage TD1	I/F
P04	P04 01: Niveau comp. 1 02: Niveau comp. 2	21	☒	●	☒	ALT	Fonctionnement logiciel haute pression	IPDU
P05	P05 01: Détection phase absente 02: Panne phase	AF	☒	●	☒	ALT	Détection phase absente/Panne phase	I/F
P07	P07 01: Niveau comp. 1 02: Niveau comp. 2	IC	☒	●	☒	ALT	Panne surchauffe dissipateur thermique	IPDU, I/F
P10	P10 Adresse Unité intérieure détectée	Ob	●	☒	☒	ALT	Panne dépassement capacité Unité intérieure	Unité intérieure
P12	— —	11	●	☒	☒	ALT	Panne moteur ventilateur intérieur	Unité intérieure
P13	P13 —	47	●	☒	☒	ALT	Panne détection retour liquide intérieur	I/F
P15	P15 01: Condition TS 02: Condition TD	AE	☒	●	☒	ALT	Détection fuite de gaz	I/F
P17	P17 —	bb	☒	●	☒	ALT	Panne temp. soufflage. TD2	I/F
P19	P19 N° unité extérieure détecté	O8	☒	●	☒	ALT	Panne inversion vanne 4 voies	I/F
P20	P20 —	22	☒	●	☒	ALT	Fonctionnement protection haut pression	I/F
P22	P22 0 — : Court-circuit transistor bipolaire (IGBT) 1 — : Panne du circuit de détection du moteur du ventilateur 3 — : Panne du moteur du ventilateur C — : Panne de temp. du capteur de température (surchauffe du puits de chaleur) D — : Panne du capteur de température E — : Panne sortie CC V	1A	☒	●	☒	ALT	Panne IPDU ventilateur extérieur	IPDU
P26	P26 01: Niveau comp. 1 02: Niveau comp. 2	14	☒	●	☒	ALT	Panne protection court-circuit G-TR	IPDU
P29	P29 01: Niveau comp. 1 02: Niveau comp. 2	16	☒	●	☒	ALT	Panne circuit détection position comp.	IPDU
P31	P31 —	47	☒	●	☒	ALT	Autre panne Unité intérieure (Panne terminal groupe)	Unité intérieure
—	— —	b7	Dispositif alarme			ALT	Panne groupe Unité intérieures	AI-NET
—	— —	97	—			—	Panne communication AI-NET	AI-NET
—	— —	99	—			—	Adaptateurs réseau doublés	AI-NET

Panne détectée par le dispositif de commande central TCC-LINK

Code de vérification			Télécommande sans fil				Nom du code de vérification	Dispositif d'appréciation
Indication du dispositif de commande central	Afficheur extérieur à 7 segments	Affichage de la commande centrale AI NET	Afficheur du bloc capteur du récepteur					
	Code auxiliaire		Fonctionnement	Minuterie	Prête	Clignote		
C05	— —	—	—				Envoi panne détectée par le dispositif de commande central TCC-LINK	TCC-LINK
C06	— —	—	—				Réception panne détectée par le dispositif de commande central TCC-LINK	TCC-LINK
C12	— —	—	—				Alarme de groupe interface de commande appareils génériques	Appareils génériques I/F
P30	Différent selon le contenu de la panne de l'unité en état d'alarme		—				Panne branchement commande de groupe	TCC-LINK
	— —	—	(L20 s'affiche.)				Adresses commande centrale doublées	—

Terminologie

TCC-LINK : TOSHIBA Carriera Communication Link.

9 DÉPANNAGE

Nouveau code de vérification

1. Différence entre le nouveau code de vérification et le système courant

La méthode d'affichage des codes de vérification varie sur ce modèle et par la suite.

	Code de vérification du système en cours	Nouveau code de vérification
Caractères utilisés	Notation hexadécimale, 2 chiffres	Alphabet + notation décimale, 2 chiffres
Caractéristiques du classement des codes	Quelques classements de communication/système configuration erroné	Nombreux classements de communication/système configuration erroné
Affichage de bloc	Carte à circuits imprimés intérieure, carte à circuits imprimés extérieure, cycle, communication	Communication/configuration erronée (4 voies), protection intérieure, protection extérieur, capteur, protection compresseur, etc.

<Affichage sur télécommande à fil>

- [▲] s'éclaire.
- [UNIT No. (N° UNITÉ)] + Code de vérification + lampe-témoin fonctionnement (verte) clignote

<Affichage sur capteur télécommande sans-fil>

- Affichage par bloc de combinaison de [⏻] [⌚] [🌀]

<Affichage sur indicateur du récepteur télécommande sans-fil>

- N° unité et code de vérification sont affichés.
- En cas de panne avec code auxiliaire, le code de vérification et le code auxiliaire s'affichent alternativement.

Afficheur	Classement
A	Non-utilisé
C	Panne commande centrale
E	Panne de communication
F	Panne chaque capteur (panne)
H	Panne protection compresseur
J	Non-utilisé
L	Erreur configuration, Autres pannes
P	Fonctionnement dispositif de protection

2. Mention spéciale

- 1) Si cet appareil est branché sur AI-NET via un adaptateur réseau, les différents codes de vérification s'affichent sur la télécommande principale (Affichage nouveaux codes de vérification sur la nouvelle télécommande) et sur la télécommande de la commande centrale AI-NET (Affichage codes de vérification système courant sur la télécommande de la commande centrale du système courant).
- 2) Les codes de vérification s'affichent uniquement lorsque le climatiseur fonctionne (Touche de démarrage de la télécommande sur ON).

Lorsque le climatiseur s'arrête et que la panne s'efface, l'affichage du code de vérification sur la télécommande disparaît aussi. Cependant, si la panne continue après l'arrêt du climatiseur, le code de vérification s'affiche à nouveau dès le redémarrage.

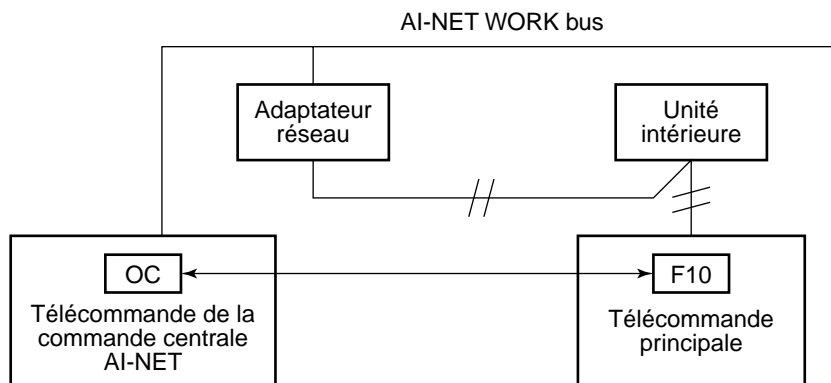

10 ENTRETIEN



Avant de nettoyer le climatiseur, assurez-vous de désactiver l'interrupteur général.

ATTENTION

Ne touchez pas les touches avec les mains humides, car vous risqueriez de vous électrocuter.

<Entretien quotidien>

Nettoyage du filtre à air

- 1 Si  s'affiche sur la télécommande, procédez à l'entretien du filtre à air.
- 2 L'encrassement du filtre à air réduit les performances du refroidissement/chauffage.
- 3 Après le nettoyage, appuyez sur . L'affichage  disparaît.

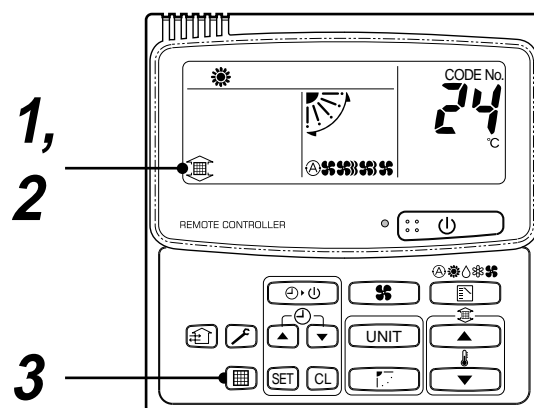

[Type compact cassette à 1 voie de refoulement de l'air]

- 1 Poussez [PUSH] au milieu et à droite/gauche de la bouche d'aspiration d'air pour ouvrir ce dernier.
- 2 Sortez le filtre à air en le soulevant une fois et en le tirant vers le bas.

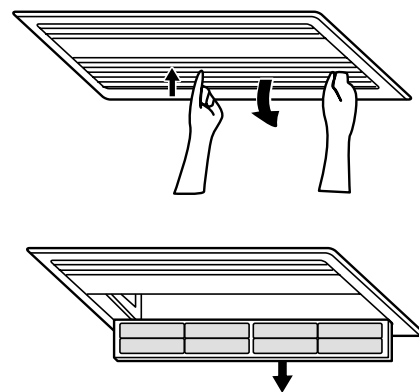



CONDITIONS REQUISES

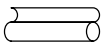

- Introduisez correctement le filtre à air du type compact cassette à 1 voie de refoulement de l'air dans la position indiquée.

Zubehör und bauseits bereitzustellende Teile

Zubehör

Teilebezeichnung	Anzahl	Form	Anwendung
Installations-Handbuch	1	Dieses Handbuch	(Händigen Sie es dem Kunden aus)
Wärmeisolierung	2		Zur Isolierung der Rohrverbindungen
Installationsvorlage	1	—	Zur Bestimmung der Deckenöffnung und der Position der Inneneinheit
Montageschraube	5		Installationsvorlagenbefestigung

<Getrennt erhältliche Teile>

Teilebezeichnung	Anzahl	Form	Anwendung
Standard-Kabelfernbedienung	1		Modell : RBC-AMT21E
Deckenkassette	1		Modell : RBC-UY135PG

Kühlmittel-Leitungssystem

- Rohrleitungsmaterial für herkömmliches Kühlmittel kann nicht verwendet werden.
- Verwenden Sie Kupferrohr mit einer Wandstärke von mindestens 0.8 mm oder dicker für Ø6.4, Ø9.5, Ø12.7.
- Sie werden sehen, dass Bördelmuttern und Bördelungen anders ausgebildet sind als die für konventionelle Kühlmittel. Entfernen Sie die am Hauptgerät angebrachte Bördelmutter, und verwenden Sie diese für den Anschluß.

Bauseits bereitzustellende Teile

Anschlussrohr (Flüssigkeitsseite) (6.4 mm Durchmesser nominal) 1/4" Wanddicke 0.8 mm)
Gasseitige Rohrleitung (12.7 mm Durchmesser nominal) 3/8" Wanddicke 0.8 mm)
Stromversorgungskabel 3-adrig 2.5 mm ² , entsprechend 60425 IEC57

1 SICHERHEITSVORKEHRUNGEN

- Stellen Sie sicher, dass alle lokalen, nationalen und internationalen Vorschriften eingehalten werden.
- Lesen Sie diese "Sicherheitsvorkehrungen" sorgfältig, bevor Sie mit der Installation beginnen.
- Alle nachfolgend beschriebenen Punkte enthalten wichtige Informationen zu Ihrer Sicherheit. Sie müssen unbedingt eingehalten werden.
- Führen Sie nach der Installation einen Testlauf durch, um das System auf Fehler zu prüfen. Erklären Sie dem Kunden anhand der Betriebsanleitung, wie das Gerät bedient und gewartet wird.
- Ehe Sie mit der Wartung beginnen, schalten Sie den Hauptschalter (oder die Sicherung) ab.
- Bitten Sie den Kunden, dass er Installationshandbuch und Bedienungsanleitung zusammen aufbewahrt.

VORSICHT

Installation von Klimageräten mit modernen Kühlmitteln

- **Dieses Klimagerät arbeitet mit dem neuen HFC Kühlmittel R410A. Dieses Kühlmittel greift die Ozonschicht nicht an.**

Kühlmittel R410A hat die folgenden Eigenschaften: Es absorbiert Wasser sehr schnell, kann Membrane oder Öl oxidieren und der Druck von R410A liegt etwa 1.6 mal höher, als der von R22 Kühlmittel. Gleichzeitig mit dem Einsatz des neuen Kühlmittels, wurde auch das bisher verwendete Kühlmaschinenöl gewechselt. Stellen Sie daher sicher, dass bei den Installationsarbeiten kein Wasser oder Staub und kein altes Kühlmittel oder Kühlmaschinenöl in den Kühlkreislauf mit dem neuen Kühlmittel gelangen kann.

Um zu verhindern, das Kühlmittel und Kühlmaschinenöl gemischt werden können, wurden, verglichen mit Systemen, die mit konventionellen Kühlmitteln arbeiten, die Größe der Anschlüsse zur Befüllung der Haupteinheit geändert und komplett neue Installationswerkzeuge konzipiert, so dass eine Verwechslung ausgeschlossen werden kann.

Daher sind für die Installation von Systemen, die mit dem R410A Kühlmittel arbeiten, die in der Tabelle am Ende des Handbuches dargestellten Spezialwerkzeuge erforderlich.

Um zu verhindern, dass Wasser und Staub in das Rohrsystem eindringt, verwenden Sie für die Anschlussleitungen ausschließlich neue, saubere und hochdruckfeste Rohre, die eigens für R410A gefertigt sind.

Um Probleme mit der Druckfestigkeit und Sauberkeit zu vermeiden, verwenden Sie niemals ein vorhandenes Rohrsystem.

VORSICHT

Trennen des Geräts von der Hauptstromversorgung

Das Gerät muss über eine Sicherung oder einen Schalter, dessen Anschlüsse einen Mindestabstand von 3 mm haben, an die Hauptstromversorgung angeschlossen werden.

⚠️ WARNUNG

- **Zur Installation und Wartung des Klimagerätes wenden Sie sich an einen autorisierten Händler oder einen qualifizierten Installateur.**

Durch eine nicht fachgerechte Installation kann es zu Wasserschäden, Stromschlägen oder sogar zu Bränden kommen.

- **Ehe Sie irgendwelche Arbeiten an der Elektrik ausführen, schalten Sie die Hauptstromzufuhr oder die Sicherung ab.**

Vergewissern Sie sich, dass alle Stromschalter abgeschaltet sind. Beachten Sie dies nicht, kann ein Stromschlag die Folge sein.

- **Achten Sie beim Anschluss des Kabels auf die richtige Polung.**

Wurden Anschlüsse vertauscht, kann dies zu einer Beschädigung der elektrischen Teile führen.

- **Wenn Sie das Klimagerät zur Installation an einen anderen Ort bringen, achten Sie darauf, dass keine Luft oder andere Gase in den Kühlkreislauf eindringen können.**

Dringen Luft oder andere Gase in den Kreislauf ein, kann hierdurch der Druck im Kühlkreislauf über die normalen Verhältnisse steigen. Hierdurch besteht die Gefahr, dass Leitungen platzen und dadurch Personen verletzt werden.

- **Nehmen Sie niemals Änderungen an dem Gerät vor, indem Sie Schutzvorrichtungen entfernen oder Sicherheitsschalter kurz schließen.**

- **Kommt das Gerät vor der Installation mit Wasser oder Feuchtigkeit in Berührung, kann dies zu Kurzschlüssen führen.**

Lagern Sie das Gerät nie in einem feuchten Keller oder so, dass Regen oder Wasser eindringen kann.

1 SICHERHEITSVORKEHRUNGEN

- **Nachdem Sie das Gerät ausgepackt haben, untersuchen Sie es sorgfältig auf mögliche Beschädigungen.**
- **Installieren Sie das Gerät nicht an einer Stelle, an der die Eigenschwingungen des Gerätes verstärkt werden können.**
- **Um Verletzungen zu vermeiden, seien Sie vorsichtig, wenn Sie scharfkantige Teile handhaben müssen.**
- **Installieren Sie das Gerät genau nach den Anweisungen des Installationshandbuches.**
Durch eine nicht fachgerechte Installation kann es zu Wasserschäden, Stromschlägen oder sogar zu Bränden kommen.
- **Wenn Sie das Klimagerät in einem kleinen Raum installieren, treffen Sie entsprechende Vorkehrungen, damit es in dem Raum bei einem Leck nicht zu einer übermäßigen Konzentration von Kühlmitteldämpfen kommt.**
- **Installieren Sie das Klimagerät sicher an einer Stelle, wo das Gewicht des Geräts entsprechend aufgefangen werden kann.**
- **Falls Sie in einem erdbebengefährdeten Gebiet leben, achten Sie bei der Installation auf eine entsprechende Auslegung der Befestigung.**
Ist das Klimagerät nicht richtig montiert, kann es herunter stürzen und so Verletzungen verursachen.
- **Ist während der Installation Kühlmittel ausgetreten, lüften Sie den Raum umgehend.**
Kommen Kühlmitteldämpfe in Kontakt mit Feuer, können sich gesundheitsschädliche Gase bilden.
- **Vergewissern Sie sich daher nach der Installation noch einmal, dass kein Kühlmittel austreten kann.**
Treten Kühlmitteldämpfe aus und gelangen in einen Raum mit einem Herd oder Ofen, kann es bei einer offenen Flamme zur Bildung von gesundheitsschädlichen Gasen kommen.
- **Die im Installationshandbuch beschriebenen Elektroarbeiten müssen von einem ausgebildeten Elektriker ausgeführt werden. Stellen Sie sicher, dass das Klimagerät eine eigene Versorgungsleitung hat.**
Eine nicht ausreichende Kapazität der Leitung oder eine nicht fachgerecht ausgeführte Installation kann zu einem Brand führen.
- **Verwenden Sie die angegebenen Kabeltypen und schließen Sie diese sicher an. Sorgen Sie dafür, dass keine Zugkräfte auf die Anschlüsse wirken können.**
- **Beachten Sie beim Anschluss der Stromversorgung immer die lokalen Vorschriften.**
Eine nicht fachgerechte Erdung kann einen elektrischen Schlag zur Folge haben.
- **Installieren Sie das Klimagerät nie an einer Stelle, an der es in Kontakt mit brennbaren Gasen kommen kann.**
Wenn das entzündliche Gas ausströmt und sich im Bereich des Gerätes sammelt kann es sich entzünden.

2 AUSWAHL DES AUFSTELLUNGORTES

! WARNUNG

- **Installieren Sie das Klimagerät nur an einem Ort, der stabil genug ist, um das Gewicht des Gerätes aufzunehmen.**

Ist dies nicht der Fall, kann das Gerät herabstürzen und Verletzungen verursachen.

- **Falls Sie in einem erdbebengefährdeten Gebiet leben, achten Sie bei der Installation auf eine entsprechende Auslegung der Befestigung.**

Von einer nicht vollständigen Installation kann Gefahr ausgehen. Das Gerät kann herabstürzen und Verletzungen verursachen.

- **Installieren Sie das Gerät in einer Höhe von 2.5 m oder mehr über Grund.**

Greift man während des Betriebs mit den Händen in das Klimagerät, besteht die Gefahr, dass man mit dem sich drehenden Ventilator oder mit stromführenden Teilen in Berührung kommt und sich verletzt.

! VORSICHT

- **Installieren Sie das Klimagerät nie an einer Stelle, an der es in Kontakt mit brennbaren Gasen kommen kann.**

Sollte dieses Gas ausströmen und sich in der Nähe des Gerätes sammeln, kann dies zu einem Brand führen.

Nach Abstimmung mit dem Kunden installieren Sie das Klimagerät an einer Stelle, welche die folgenden Voraussetzungen erfüllt:

- Eine Stelle, an der das Gerät waagrecht ausgerichtet werden kann.
- Eine Stelle, an der soviel Platz ist, dass das Gerät auch nach dem Einbau sicher und ohne Probleme gewartet und geprüft werden kann.
- Eine Stelle, an der das ablaufende Kondenswasser keine Probleme verursacht.

Vermeiden Sie es, das Gerät an den folgenden Stellen zu installieren:

- Eine Stelle, an der es mit sehr salzhaltiger Luft (in Strandnähe) oder mit großen Mengen schwefelhaltiger Dämpfe (heiße Quellen) in Kontakt kommt. (Soll das Gerät in einem solchen Bereich eingesetzt werden, müssen zusätzliche Schutzmaßnahmen vorgesehen werden.)
- Eine Stelle, an der es mit Öl, Wasserdampf, Öldämpfen oder korrosiven Gasen in Kontakt kommt.
- Eine Stelle, in deren Nähe organische Lösungsmittel benutzt werden.
- Eine Stelle, die in der Nähe von Maschinen liegt, die hohe Frequenzen erzeugen.
- Eine Stelle, an der die Abluft direkt in das Fenster eines benachbarten Hauses geblasen wird. (bei der Außeneinheit)
- Eine Stelle, an der die Geräusche der Außeneinheit leicht übertragen werden. (Wenn Sie ein Klimagerät direkt an der Grenze zu Ihrem Nachbarn installieren, achten Sie unbedingt auf den Geräuschpegel.)
- Eine Stelle mit schlechter Lüftung.

Platzbedarf

Achten Sie darauf, dass zur Installation des Raumgeräts und für Servicearbeiten genügend Platz ist.

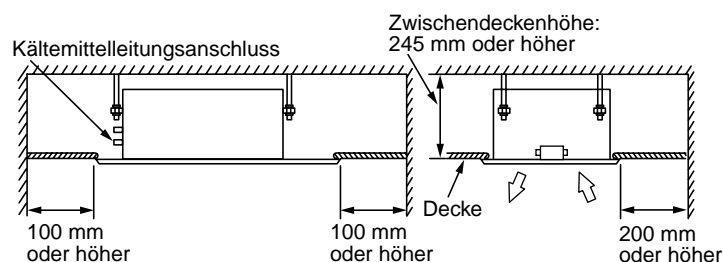

Die Zeitvorgabe für die Filterwarnleuchte (Hinweis auf Filterreinigung) der Fernbedienung kann den jeweiligen Installationsbedingungen angepasst werden. Wenn es aufgrund der Installationsbedingungen oder der Raumgegebenheiten schwierig ist, eine ausreichende Erwärmung zu erzielen, kann die Vorgabetemperatur erhöht werden. Details zur Einstellung finden Sie unter "Änderung der Zeitvorgabe für die Filterwarnleuchte" und "Verbesserung der Heizleistung" in den entsprechenden Beschreibungen dieses Handbuchs.

2 AUSWAHL DES AUFSTELLUNGORTES

Ausbau der Transportsicherungen

- Entfernen Sie vor der Installation der Inneneinheit die beiden als Transportsicherung dienenden Gummis auf der Verstärkung für Lüftermotor und Gehäuse. (Übergeben Sie die Transportsicherung an den Kunden, da sie bei einem Einbau des Systems an einer anderen Stelle wieder benötigt werden.)

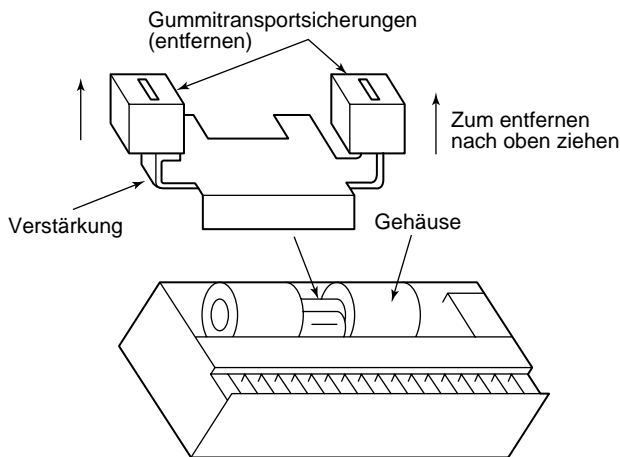

Für drahtlose Fernbedienungen

Das Signal der Infrarot-Fernbedienung kann bis zu einer Distanz von etwa 8 m empfangen werden. Wählen Sie eine entsprechende Position zur Installation der Fernbedienung und der zu bedienenden Raumeinheit.

- Um Fehlfunktionen zu verhindern, suchen Sie eine Stelle, an der die Fernbedienung nicht von direktem Sonnenlicht oder Leuchtstofflampen beeinflusst werden kann.
- In einem Raum können zwei oder mehr (bis zu 6) Einheiten mit einer Infrarot-Fernbedienung installiert werden.

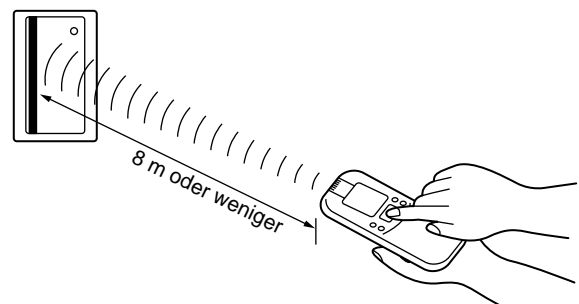

3 INSTALLATION DER RAUMEINHEIT

⚠️ WARNUNG

Installieren Sie das Klimagerät nur dort, wo genügend Platz ist und die Stabilität für das Gewicht ausreicht. Ist dies nicht der Fall, kann das Gerät herabstürzen und Verletzungen verursachen.

Falls Sie in einem erdbebengefährdeten Gebiet leben oder mit einer hohen Windlast rechnen müssen, achten Sie bei der Installation auf eine entsprechende Auslegung der Befestigung.

Von einer nicht vollständigen Installation kann ebenfalls Gefahr ausgehen. Auch hier kann das Gerät herabstürzen und Verletzungen verursachen.

VORAUSSETZUNGEN

Halten Sie sich genau an die folgenden Anweisungen, um Schäden an der Raumeinheit und Verletzungen zu vermeiden.

- Legen Sie keine schweren Gegenstände auf die Raumeinheit. (Auch dann nicht, wenn sie noch verpackt ist.)
- Transportieren Sie die Raumeinheit möglichst verpackt. Ist dies nicht möglich, verwenden Sie beim Transport Decken, um eine Beschädigung der Einheit zu vermeiden.
- Heben Sie die Raumeinheit nur an den 4 Metallösen an.
Üben Sie keine Kraft auf die Kühlmittelleitungen, die Ablaufleitung oder auf Plastikteile am Gerät aus.
- Tragen Sie die Einheit mit mindestens 2 Personen und legen Sie Bänder nur an den spezifizierten Stellen an.
- Die Mitte des Abstandes der Aufhängebolzen voneinander deckt sich nicht mit der Öffnung in der Decke.
Prüfen Sie daher die relative Position in der Geräteansicht.
Stimmt die relative Position nicht, kann die Serviceklappe nicht installiert werden.

Geräteansicht

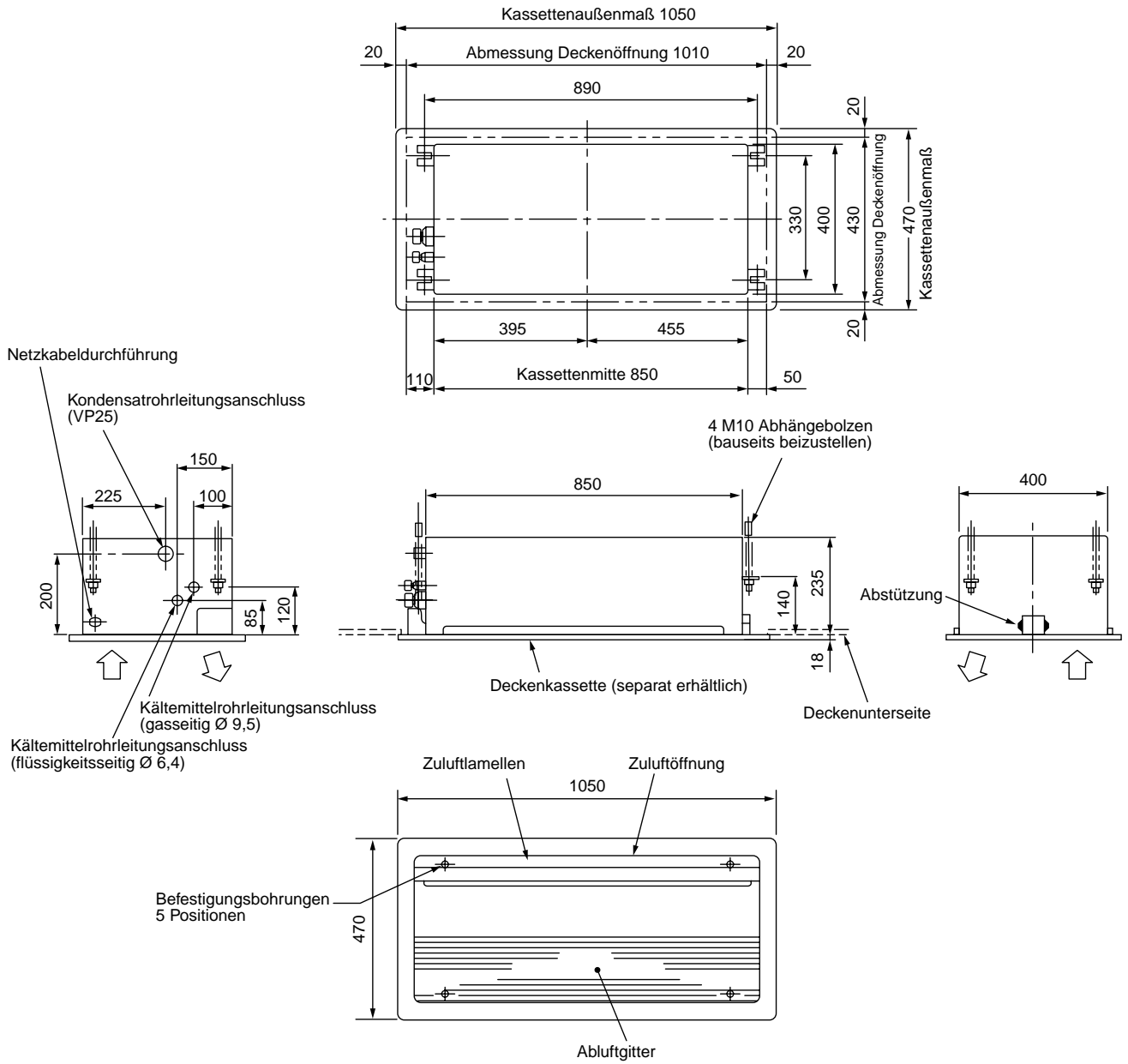

• **Kabelfernbedienung (RBC-AMT21E)**

Platz für Installation und Wartung

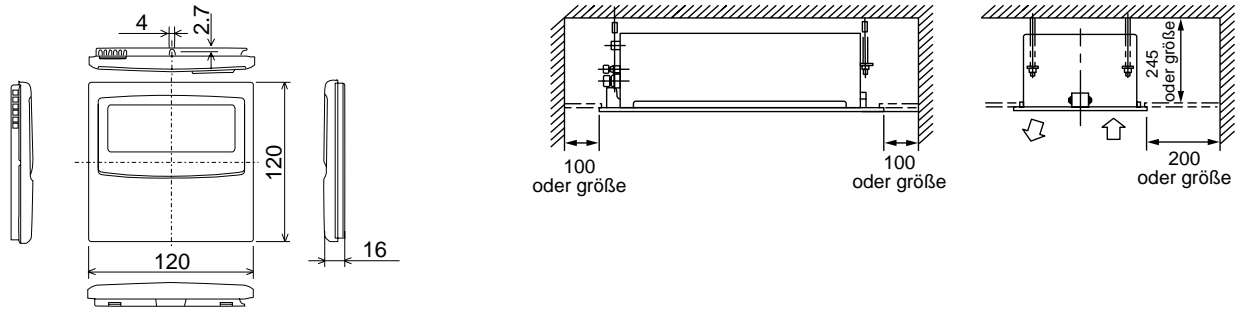

3 INSTALLATION DER RAUMEINHEIT

Deckenöffnung und Montage der Aufhängebolzen

- Unter Berücksichtigung der noch vorzunehmenden Verrohrung und Verkabelung innerhalb der Zwischendecke, nachdem die Raumeinheit installiert ist, wählen Sie einen Montageplatz und legen Sie die Laufrichtung der Rohre fest.
- Nachdem Sie den Platz für die Geräteinstallation festgelegt haben, erstellen Sie die Deckenöffnung und installieren Sie die Abhängebolzen.
- Die Größe der Deckenöffnung und der Abstand der Aufhängebolzen finden Sie in der Darstellung der Außenansicht und dem beiliegenden Installationsschema.
- Ist die Zwischendecke bereits montiert, führen Sie die Rohre für Kühlmittel und Kondenswasser sowie die Anschluss- und Verbindungskabel und die Kabel für die zentrale Fernsteuerung und Fernbedienung an den Montageplatz, bevor Sie die Raumeinheit aufhängen

Sorgen Sie dafür, dass die Aufhängebolzen und die Muttern zur Montage des Raumgeräts bauseits bereitgestellt werden.

Abhängebolzen	M10 oder W3/8	4 Stücke
Mutter	M10 oder W3/8	12 Stücke
Flache Unterlegscheibe	M10	8 Stücke

[Benutzung der Installationsvorlage]

Die Installationsvorlage befindet sich innen im Deckel der Verpackung.

<Bei vorhandener Decke>

Verwenden Sie die Vorlage, um die Position der Deckenöffnung und der Aufhängebolzen zu bestimmen.

<Bei neuer Decke>

Verwenden Sie die Vorlage, um die Position der Deckenöffnung in der zu installierenden Decke zu bestimmen.

- Montieren Sie die Raumeinheit nach Installation der Aufhängebolzen.
- Befestigen Sie mit Hilfe der Montageschrauben (M5 x 20L: 4 Stück) die Installationsvorlage an der Raumeinheit.
(An die Installationsbefestigungen des Deckenrahmens schrauben.)
- Sorgen Sie bei der Installation der Decke für eine Öffnung mit den Außenmaßen der Installationsvorlage.

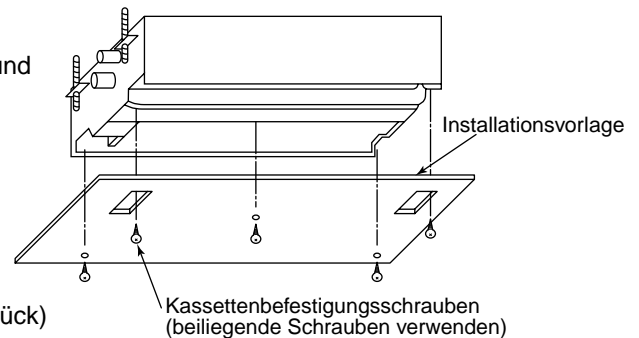

Installation der Aufhängebolzen

Verwenden Sie M10 Aufhängebolzen (4 Stück, bauseits beigelegt).

Montieren Sie die Bolzen mit dem in der unten stehenden Zeichnung angegebenen Abstand.

Neue Betonplatten	Stahlkonstruktion	Bestehende Betonplatten
<p>Montieren Sie die Bolzen mit Einsätzen oder Ankerbolzen.</p> <p>(Hängebockeeinsatz) (Schiebeseinsatz) (Aufhängebolzen) (Armierung) (Ankerbolzen)</p>	<p>Verwenden Sie vorhandene Winkeleisen oder montieren Sie neue.</p> <p>Abhängebolzen (oben) Stützwinkel (unten) (unten) (unten) (unten)</p>	<p>Verwenden Sie Lochverankerungen, Dübel oder Bolzen.</p>

Installation der Fernbedienung (getrennt erhältlich)

Einzelheiten zur Verkabelung der Fernbedienung finden Sie in dem der Fernbedienung beiliegenden Installationshandbuch. Einzelheiten zur Installation der Infrarot-Fernbedienung finden Sie in dem der Fernbedienung beiliegenden Installationshandbuch.

- Installieren Sie die Fernbedienung nicht in direktem Sonnenlicht oder in der Nähe einer Wärmequelle.
- Montieren Sie die Fernbedienung, nachdem Sie überprüft haben, ob das Raumgerät das Signal empfängt.
(Drahtloses System)
- Installieren Sie die Fernbedienung mindestens 1 m entfernt von Fernseh- oder Stereogeräten.
(Anderenfalls kann es zu Bild- oder Tonstörungen kommen.) (Drahtloses System)

Installation der Inneneinheit

! VORSICHT

Dieses Gerät besitzt eine Kondensatpumpe und einen Schwimmerschalter. Installieren Sie das Gerät nie mit einer Neigung. Hierdurch kann es vorkommen, dass der Schwimmerschalter nicht korrekt arbeitet und Wasserschäden auftreten.

- Montieren Sie die Mutter (W3/8 oder M10: bauseits bereitgestellt) und die Unterlegscheiben (Ø 34 mm) an den Aufhängebolzen.
- Justieren Sie die Mutter (Unterseite) so, dass der Abstand zwischen der Unterseite und der Deckenplatte 137 mm beträgt.
- Hängen Sie die Inneneinheit auf, indem Sie die Mutter des Aufhängebolzens in der T-Nut der Aufhängebefestigung der Raumeinheit einhängen.
- Richten Sie die Inneneinheit mit einer Wasserwaage waagrecht aus.
- Prüfen Sie mit der Installationsvorlage die Lage der Inneneinheit zur Deckenöffnung und die Einbauhöhe. Nehmen Sie gegebenenfalls Korrekturen vor.
- Die Schrauben zur Befestigung der Installationsvorlage werden auch für die Montage der Kassette benötigt.
- Befestigen Sie die Installationsvorlage mit diesen Schrauben an der Inneneinheit.
- Passen Sie die Deckenöffnung den Außenmaßen der Installationsvorlage an.

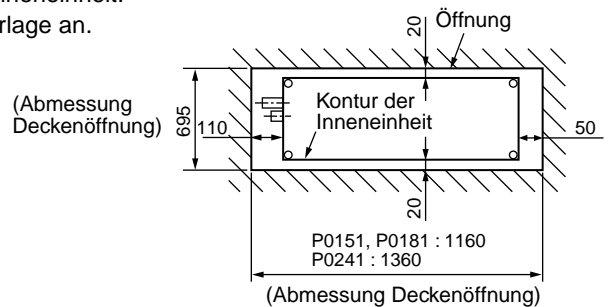
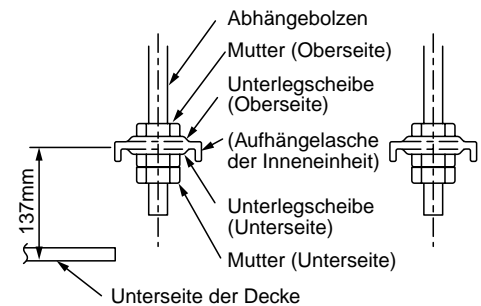
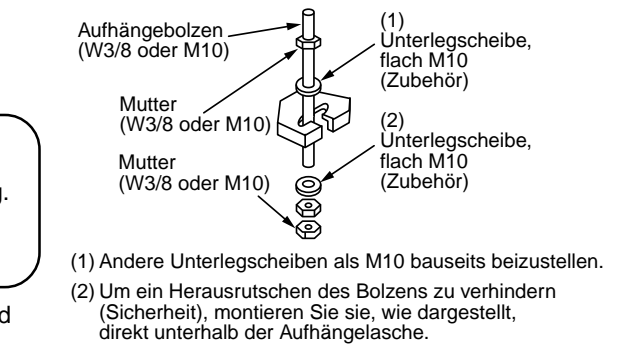
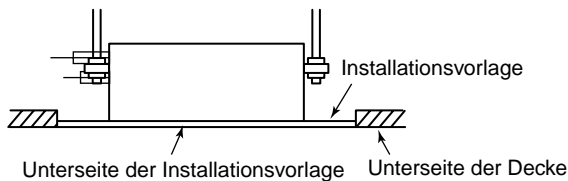

- Bringen Sie die Deckenunterkante und die Installationsvorlage auf eine Ebene.

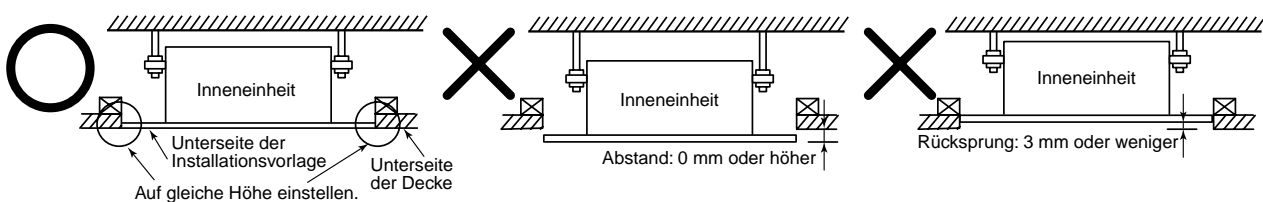

- Arretieren Sie die Inneneinheit, indem Sie die Muttern an der Oberseite festziehen.

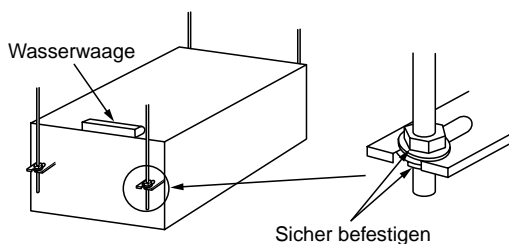

VORAUSSSETZUNG

- Überprüfen Sie nochmals mit einer Wasserwaage, ob die Inneneinheit waagrecht ausgerichtet ist.
- Ziehen Sie die Muttern fest, damit das Gerät stabil hängt.

Installation der Deckenkassette (gesondert zu kaufen)

Nachdem Sie die Rohrleitungen verlegt und das System verdrahtet haben, installieren Sie die Deckenkassette anhand des entsprechenden Handbuchs.

Prüfen Sie vor der Installation noch einmal, ob die Ausrichtung der Inneneinheit zur Deckenöffnung stimmt.

VORAUSSSETZUNG

Montieren Sie die Deckenkassette so, dass zwischen Kassette und Decke sowie zwischen Kassette und Inneneinheit kein Zwischenraum entsteht. Ist dies der Fall, kommt es zu undichten Stellen und es kann sich Kondenswasser bilden.

4 INSTALLATION DES KONDENSWASSER-ABLAUFS

VORSICHT

- Schließen Sie das Ablaufrohr anhand des Installationshandbuches so an, dass Kondenswasser leicht ablaufen kann. Isolieren Sie das Rohr, damit sich an der Oberfläche kein Kondenswasser bildet. Eine fehlerhafte Installation der Ablaufleitung kann zum Austreten von Wasser und zu Schäden an der Einrichtung führen.

Rohrmaterial/Isolation und Abmessung

Die folgenden Materialien für die Verrohrung und die Isolation müssen bauseits beigelegt werden.

Rohrmaterial	PVC-Rohr VP25 (Außendurchmesser Ø32mm)
Isolation	Polyethylenschaum, Dicke: mindestens 10mm

VORAUSSETZUNGEN

- Die Ablaufrohre der Raumeinheit müssen isoliert werden.
- Vergessen Sie nie, auch die Anschlüsse zur Raumeinheit zu isolieren. Eine unvollständige Isolierung hat Kondenswasserbildung zur Folge.
- Bauen Sie die Ablaufleitung mit einem Gefälle von mindestens 1% ein. Achten Sie darauf, dass keine Bögen oder Siphons entstehen. Es können ansonsten störende Geräusche entstehen.
- Die Ablaufleitung sollte nicht länger als 20 m sein. Hängen Sie eine lange Ablaufleitung alle 1.5 bis 2 m ab, damit keine Bögen entstehen.
- Bauen Sie die Sammelleitung wie in der nebenstehenden Abbildung dargestellt ein.
- Installieren Sie keine Entlüftungsleitung, da sonst Wasser herauspritzt und Schäden verursachen kann.

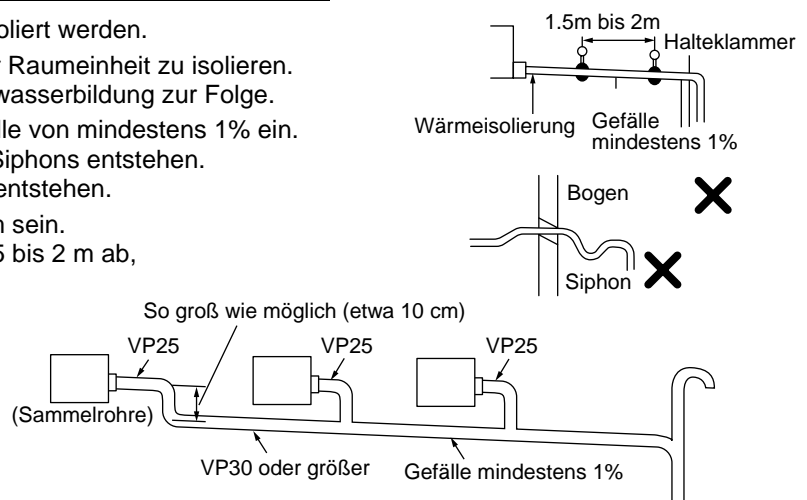

Anschluss des Kondensatschlauchs

Verbinden Sie das PVC-Rohr mit dem Kondensatauslass.

- Verkleben Sie die PVC-Rohre fest mit einem geeigneten Kleber, so dass kein Wasser austreten kann.
- Tragen Sie den Kleber gleichmäßig etwa auf 40 mm vom Ende des PVC-Rohres auf und schieben Sie das Rohr bis zum Anschlag in den Ablaufanschluss.

VORAUSSETZUNGEN

- Verkleben Sie die PVC-Rohre fest mit einem geeigneten Kleber, so dass kein Wasser austreten kann.
- Es dauert einige Zeit, bis der Kleber getrocknet und ausgehärtet ist. (Details finden Sie in der Beschreibung des Klebers.) Achten Sie darauf, dass in dieser Zeit keine Kräfte auf die Anschlüsse der Ablaufrohre wirken können.

Kondenswasserablauf nach oben

Wenn eine Verlegung mit Gefälle nicht direkt möglich ist, kann die Leitung zunächst nach oben verlegt werden.

- Installieren Sie den Ablauf so, dass er 350mm oder weniger oberhalb der Deckenfläche liegt.
- Ziehen Sie die Ablaufleitung etwa 150 mm vom Anschluss der Raumeinheit weg und verlegen sie dann nach oben.
- Verlegen Sie die Leitung von der höchsten Stelle aus sofort mit einem Gefälle nach unten.

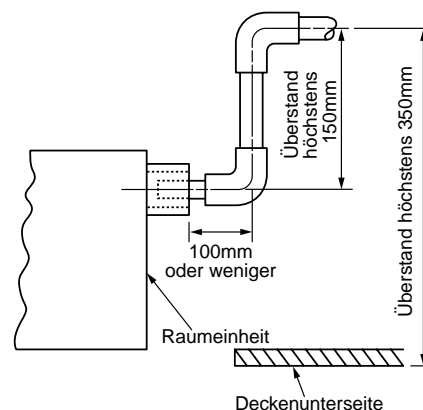

Ablauf überprüfen

Testen Sie nach der Installation der Ablaufleitung, ob das Wasser problemlos abläuft und die Rohre keine Leckstellen aufweisen. Prüfen Sie außerdem, ob die Ablaufpumpe korrekt arbeitet und keine ungewöhnlichen Geräusche entstehen. Führen Sie diesen Test auch im Heizbetrieb durch.

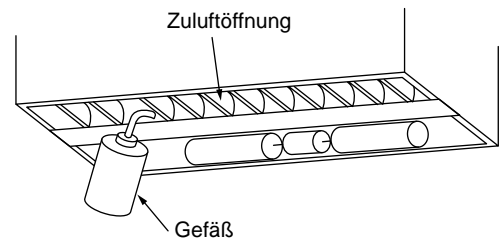

Nach Fertigstellung der Elektroinstallation:

- Bevor Sie den Rahmen installieren, gießen Sie Wasser wie abgebildet ein, starten Sie die Betriebsart COOL (Kühlen) und prüfen Sie, ob das Wasser durch die Leitungen abläuft. Prüfen Sie außerdem, ob in der Ablaufleitung Lecks entstehen.

Wenn die Elektroinstallation noch nicht fertiggestellt ist:

- Ziehen Sie den Schwimmerstecker (2P: weiß). (Achten Sie darauf, dass die Stromversorgung abgeschaltet wurde.)
- Schließen Sie die 220-240V 50Hz (oder 220V 60Hz) Wechselstromversorgung an die Anschlüsse R (L) und S (N) an. (Schließen Sie die Netzspannung nie an die Anschlüsse (A), (B), (U₁) und (U₂) an, da dadurch die Leiterplatte beschädigt werden kann.)
- Wird das Gerät eingeschaltet, beginnt die Absaugpumpe automatisch zu arbeiten. Prüfen Sie, ob das Wasser durch den Anschluss der Ablaufleitungen (transparent) abläuft. Prüfen Sie außerdem, ob in der Ablaufleitung Lecks entstehen.
- Schalten Sie danach den Stromversorgung aus und schließen Sie den Schwimmerschalter wieder wie zuvor an.

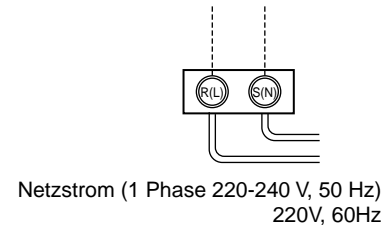
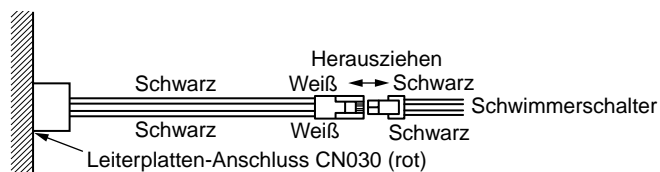
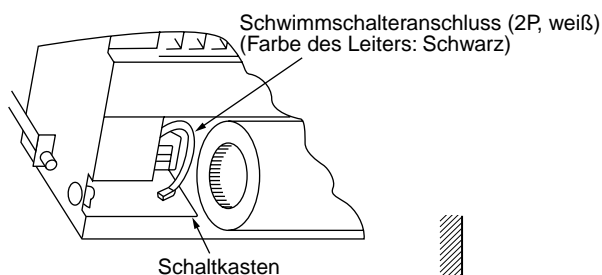

Wärmeisolierung der Rohrverbindungen

- Isolieren Sie die Rohrverbindungen sorgfältig mit der Wärmeisolierung.
- Achten Sie darauf, dass zwischen Isolierung und Innengerät keine Lücken entstehen und sichern Sie die Isolierung mit Klebeband.

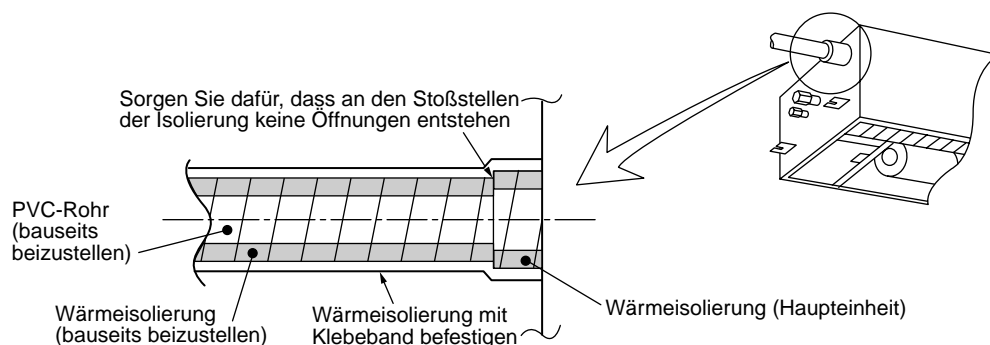

5 KÜHLMITTELLEITUNGEN

⚠️ WARNUNG

- Ist während der Installation Kühlmittel ausgetreten, lüften Sie den Raum umgehend.
- Kommen Kühlmitteldämpfe in Kontakt mit Feuer, können sich gesundheitsschädliche Gase bilden.
- Vergewissern Sie sich daher nach der Installation noch einmal, dass kein Kühlmittel austreten kann.
- Treten Kühlmitteldämpfe aus und gelangen in einen Raum mit einem Herd oder Ofen, kann es bei einer offenen Flamme zur Bildung von gesundheitsschädlichen Gasen kommen.

VORAUSSETZUNGEN

Ist die Kühlmittelleitung lang, stützen Sie sie mit Halterungen in Abständen von 2.5 bis 3 m ab. Wird die Leitung nicht befestigt, können sich Geräusche entwickeln.

Verwenden Sie nur die an der Raumeinheit befestigten Bördelmuttern oder solche für R410A.

Erlaubte Rohrleitungslängen und erlaubte Höhendifferenzen

Sie unterscheiden sich, abhängig von der verwendeten Außeneinheit. Details finden Sie im Installationshandbuch der Außeneinheit.

Rohrmaterial und Abmessungen

Rohrmaterial		Phosphorfreie, anschlusslose Rohre für Klimageräte
Modell	MMU-	AP0071YH bis AP0121YH
Rohrleitungsabmessung (mm)	Gasseite	Ø9.5
	Flüssigkeitsseite	Ø6.4

- Verwenden Sie saubere, neue Rohrleitungen. Stellen Sie sicher, dass sich kein Staub, Öl, Feuchtigkeit usw. in den Rohren befinden.

Biegen und Positionieren

Bördeln

1. Trennen Sie das Rohr mit einem Rohrschneider.

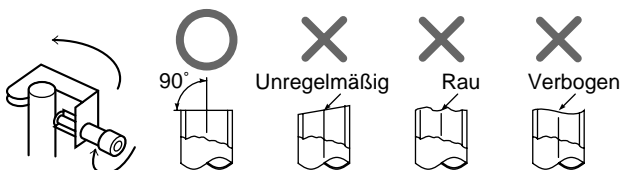

2. Führen Sie eine Bördelmutter in das Rohr ein und bördeln Sie es damit auf.
Da die Größe des Bördelanschlusses für R410A von der für R22 abweicht, verwenden Sie falls eben möglich die speziell für R410A hergestellten Bördelwerkzeuge.
Sie können trotzdem die herkömmlichen Werkzeuge benutzen. In diesem Fall müssen Sie jedoch die Bördelhöhe des Kupferrohres entsprechend einstellen.

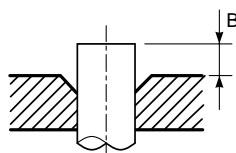

- Bördeldurchmesser: A (Maßeinheit: mm)

Außendurchmesser des Kupferrohrs	A ⁺⁰ / _{-0.4}	
	R410A	R22
6.4	9.1	9.0
9.5	13.2	13.0
12.7	16.6	16.2
15.9	19.7	19.2

- * Wenn Sie Leitungen für R410A mit einem herkömmlichen Bördelwerkzeug aufbördeln, ziehen Sie es etwa 0.5 mm weiter heraus als bei R22, um so die erforderliche Größe der Bördelverbindung zu erreichen.

Die Kupferrohrlehre hilft Ihnen, die erforderliche Größe der Aufbördelung richtig einzustellen.

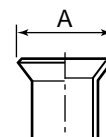

• **Bördelhöhe: B (Einheit: mm)**

Starr (Kupplung)

Außendurchmesser des Kupferrohrs	Spezielles R410A Werkzeug		Herkömmliches Werkzeug	
	R410A	R22	R410A	R22
6.4	0 bis 0.5	(wie links)	1.0 bis 1.5	0.5 bis 1.0
9.5	0 bis 0.5	(wie links)	1.0 bis 1.5	0.5 bis 1.0
12.7	0 bis 0.5	(wie links)	1.0 bis 1.5	0.5 bis 1.0
15.9	0 bis 0.5	(wie links)	1.0 bis 1.5	0.5 bis 1.0

Englisch (flügelmutterartig)

Außendurchmesser des Kupferrohrs	R410A	R22
6.4	1.5 bis 2.0	1.0 bis 1.5
9.5	1.5 bis 2.0	1.0 bis 1.5
12.7	2.0 bis 2.5	1.5 bis 2.0
15.9	2.0 bis 2.5	1.5 bis 2.0

Anschluss der Kühlmittleitung

Verbinden Sie alle Kühlmittleitungen mit Bördelverbindungen.

- Aufgrund des atmosphärischen Drucks ist es normal, dass beim entfernen der Bördelmutter kein "Zischen" zu hören ist.
- Benutzen Sie zur Montage der Rohranschlüsse der Raumeinheit zwei Schraubenschlüssel.

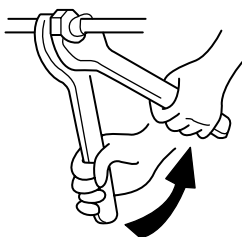

Arbeiten sie mit zwei Schraubenschlüsseln

- Angaben über das jeweilige Drehmoment finden Sie in der folgenden Tabelle.

Außendurchmesser Anschlussrohr (mm)	Drehmoment (N•m)	Nachzugs-Drehmoment (N•m)
Ø6.4	14 bis 18 (1.4 bis 1.8 kgf•m)	18 (1.8 kgf•m)
Ø9.5	33 bis 42 (3.3 bis 4.2 kgf•m)	42 (4.2 kgf•m)
Ø12.7	50 bis 62 (5.0 bis 6.2 kgf•m)	50 (5.0 kgf•m)
Ø15.9	68 bis 82 (6.8 bis 8.2 kgf•m)	68 (6.8 kgf•m)

Dichtetest/Entlüftung usw.

Details zum Dichtetest, zur Entlüftung, zur Überprüfung auf Gaslecks und zum Auffüllen von Kühlmittel finden Sie im Installationshandbuch der Außeneinheit.

VORAUSSETZUNGEN

Verwenden Sie nur Werkzeuge, wie beispielsweise den Befüllschlauch, die für R410A vorgesehen sind. Schalten Sie das System erst ein, wenn es auf Dichtigkeit geprüft und leer gepumpt wurde. Wird das System eingeschaltet, schließt das integrierte PMV voll und die Entlüftung dauert länger.

Öffnen Sie das Ventil der Außeneinheit ganz

Prüfen auf Gaslecks

Prüfen Sie mit einem Prüfgerät oder mit Seifenlauge, ob Gas aus den Rohrverbindungen oder an der Kappe des Ventils austritt.

VORAUSSETZUNGEN

Benutzen Sie den ausschließlich für HFC Kühlmittel (R410A, R134a etc.) hergestellte Prüfgeräte.

Wärmeisolierung

Versehen Sie die gaseitigen und flüssigkeitsseitigen Rohrleitungen jeweils mit einer Wärmeisolierung. Im Kühlbetrieb sinkt die Temperatur sowohl auf der Flüssigkeits- als auch auf der Gasseite.

Sorgen Sie daher für eine ausreichende Isolierung, um die Bildung von Kondenswasser zu verhindern.

- Verwenden Sie für die gaseitigen Rohre Isoliermaterial, das für Temperaturen von 120°C und mehr ausgelegt ist.
- Verkleiden Sie mit dem beiliegenden Isoliermaterial die Rohre bis zu den Anschlüssen an der Raumeinheit lückenlos.

VORAUSSETZUNGEN

Die Anschlussstutzen der Raumeinheit müssen bis zum Gehäuse der Einheit isoliert werden. Es dürfen keine Rohrteile frei liegen. (Auf nicht isolierten Rohren bildet sich Kondenswasser, das zu Wasserschäden führen kann.)

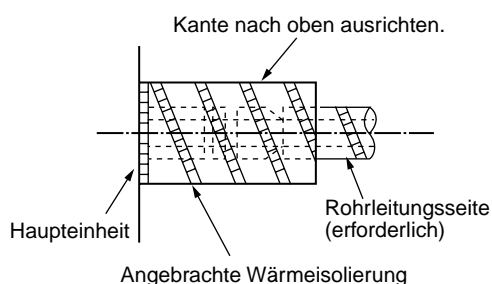

6 ELEKTROARBEITEN

WARNUNG

- 1. Verwenden Sie nur spezifizierte Kabel und schließen Sie sie sicher an die Kontakte an. Achten Sie auf eine Zugentlastung, damit die Kontakte nicht belastet werden.**

Unvollständig ausgeführte Anschlüsse oder Befestigungen können einen Brand zur Folge haben.

- 2. Verlegen Sie auch eine Masseleitung. (Masse anschließen)**

Schließen Sie das Erdungskabel nicht an Gas- oder Wasserrohre beziehungsweise Blitzableiter oder die Erdung der Telefonleitung an.

Eine fehlerhafte Erdung kann einen elektrischen Schlag zur Folge haben.

- 3. Beachten Sie bei den Elektroarbeiten die nationalen Vorschriften und die Angaben im Installationshandbuch. Verwenden Sie zum Anschluss einen getrennten Stromkreis.**

Ein Kurzschluss oder eine nicht ordnungsgemäße Installation kann zu einem Stromschlag oder zu einem Brand führen.

VORSICHT

- Vergessen Sie nicht, eine Erdschluss-Sicherung zu installieren.**

Ist kein Schutzschalter installiert, kann dies zu einem Stromschlag führen.

VORAUSSETZUNGEN

- Achten Sie bei der Verlegung der Stromversorgung auf nationale Vorschriften.
- Zum Anschluss der Versorgungsleitungen der Außeneinheiten, befolgen Sie die Anweisungen des Handbuchs, das der Außeneinheit beiliegt.
- Schließen Sie niemals die Kabel der Netzstromversorgung an die Anschlüsse (A, B, U₁, U₂, X, Y usw.) der Fernbedienung an. (Dies kann zu einem Ausfall des gesamten Systems führen.)
- Verlegen Sie die Elektroleitungen so, dass sie nicht mit heißen Rohren in Kontakt kommen. Hierdurch kann die Isolierung schmelzen und einen Unfall verursachen.
- Nachdem Sie die Kabel angeschlossen haben, verlege Sie einen Bogen und fixieren die Kabel mit Hilfe von Kabelbindern.
- Verlegen Sie Kühlmittleitung und Steuerleitung zusammen.
- Schalten Sie die Raumeinheit erst dann ein, wenn Sie alle Kühlmittleitungen entlüftet haben.

Spezifikation der Stromversorgung

Versorgungs- und Fernbedienungskabel sind bauseits beizustellen.

Die Spezifikation der Stromversorgungskabel finden Sie in der nachfolgenden Tabelle. Ist der Querschnitt zu gering kann es zu einer Überhitzung und zu einer Beschädigung der Kabel kommen.

Details zur Stromaufnahme und zu den Stromversorgungskabeln der Außeneinheit finden Sie im Installationshandbuch der Außeneinheit.

Stromversorgung Raumeinheit (*1)	Stromversorgung		220–240V ~ 50Hz 220V ~ 60Hz
	Hauptschalter und Erdschluß-Sicherung oder Stromversorgungs-Kabelquerschnitt und Absicherung müssen entsprechend der Stromaufnahme der Inneneinheit gewählt werden.		
	Netzstromkabel	20m oder weniger	Verdrillte Kabel: 2.0 mm ²
50m oder weniger		Verdrillte Kabel: 3.5 mm ²	
Kommunikationskabel	Verkabelung zwischen Raumgerät/Außeneinheit (*2)	Anzahl	2
		Kabelquerschnitt	(bis 1000 m) Verdrillte Kabel: 1.25 mm ² (bis 1000 m) Verdrillte Kabel: 2.0 mm ²
	Zentrales Steuerungskabel (*3)	Anzahl	2
		Kabelquerschnitt	(bis 1000 m) Verdrillte Kabel: 1.25 mm ² (bis 1000 m) Verdrillte Kabel: 2.0 mm ²
	Verkabelung der Fernbedienung (*4)	Anzahl	2
		Kabelquerschnitt	Verdrillte Kabel: 0.5 bis 2.0 mm ²

Stromversorgung Raumeinheit (*1)

- Bereiten Sie für die Versorgung der Raumeinheit einen von der Versorgung der Außeneinheit getrennten Stromkreis vor.
- Ordnen Sie die Versorgungsleitung, die Erdschluss-Sicherung und den Hauptschalter von Raumeinheiten, die an eine Außeneinheit angeschlossen sind, so an, dass sie gemeinsam benutzt werden können.
- Spezifikation der Stromversorgungskabel: Kabel 3-adrig 2.5mm², konform zu 60245 IEC 57

Verkabelung zwischen Raumgerät/Außeneinheit, Verkabelung zentrale Steuerung (*2) (*3)

- Für die Verbindung zwischen Raum- und Außeneinheit sowie für die zentrale Steuerung werden 2-adrige, gepolte Kabel verwendet.
- Um Störungen zu vermeiden, verwenden Sie 2-adriges, abgeschirmtes Kabel.
- Die Gesamtlänge der Kommunikationsleitungen des Systems ergibt sich aus der Kabellänge zwischen Raum- und Außeneinheit zuzüglich der Kabellänge für die zentrale Steuerung.

Verkabelung der Fernbedienung (*4)

- Zum Anschluss der Fernbedienung und der Gruppen-Fernbedienung wird ein 2-adriges Kabel ohne Polarität verwendet.

Fernbedienungsverkabelung, Fernbedienungsverkabelung zwischen den Geräten	Verdrillte Kabel: 0.5 bis 2.0 mm ² × 2
--	---

Die Gesamtkabellänge für die Fernbedienungsverdrahtung und die Fernbedienungsverdrahtung zwischen den Geräten = L + L1 + L2 + ...Ln	Bei verdrahteter Fernbedienung	bis 500 m
	Bei drahtloser Fernbedienung	bis 400 m
Die Gesamtkabellänge für die Fernbedienungsverdrahtung zwischen den Geräten = L1 + L2 + ...Ln		bis 200 m

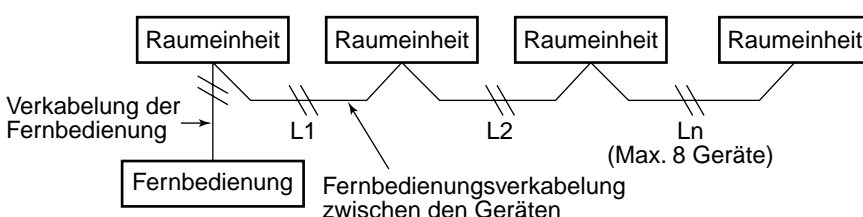

VORSICHT

Die Kabel der Fernbedienung (Kommunikation) und die Kabel der Stromversorgung (Wechselstrom, 220 - 240 V) müssen im Abstand zueinander verlegt werden und dürfen nicht durch die gleichen Kabelkanäle gezogen werden. Beachten Sie dies nicht, kann es aufgrund elektrischer Störungen zu Fehlfunktionen usw. kommen.

6 ELEKTROARBEITEN

Kabelanschlüsse

VORAUSSETZUNG

- Da die Fernbedienungskabel keine Polarität haben, spielt es keine Rolle, wenn die Anschlussklemmen A und B vertauscht werden.
- Führen Sie die Kabel durch die entsprechenden mit einer Kabeldurchführung versehene Öffnungen der Inneneinheit.
- Wählen Sie die Länge des Anschlusskabels so (100 mm), dass der Schaltkasten für Servicezwecke herausgenommen werden kann.
- Die Fernbedienung wird mit Niederspannung betrieben. (Schließen Sie sie nie an Netzspannung an.)

Öffnen der Abdeckung des Schaltkastens.

- Entfernen Sie die Schraube A des Schaltkastens und lösen Sie Schraube B ein bisschen. Nehmen Sie die Abdeckung des Schaltkastens ab, indem Sie sie in Pfeilrichtung C schieben.
- Ziehen Sie die Schrauben der Kontaktklemmen fest und fixieren Sie die Kabel mit den Kabelklemmen innerhalb des Schaltkastens. (Achten Sie darauf, dass kein Zug auf die Kontaktklemmen wirkt.)
- Verlegen Sie das Anschlusskabel der elektrischen Komponenten der Inneneinheit in einer Schleife, da sonst der Schaltkasten zu Servicezwecken nicht herausgezogen werden kann.
- Montieren Sie den Deckel des Schaltkastens, ohne dabei die Kabel einzuklemmen.

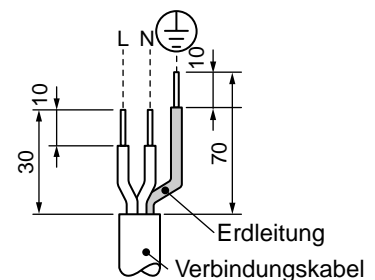
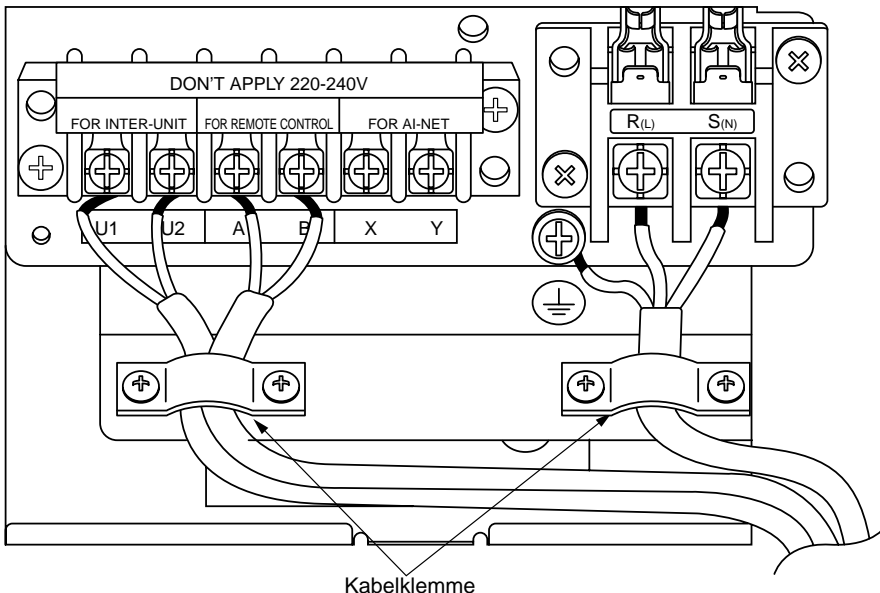
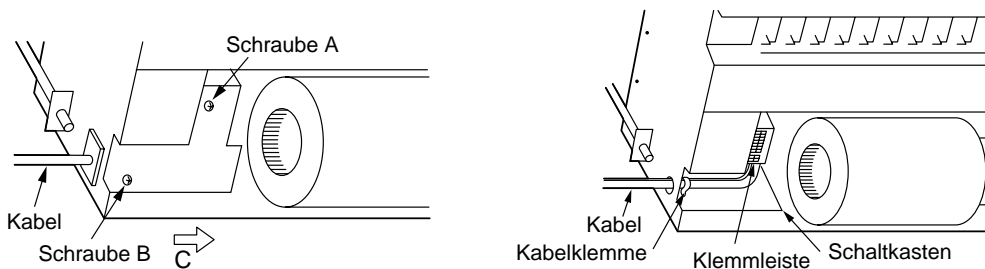

Abdichtung der Kabeldurchführung

- Isolieren Sie, wie dargestellt, die Öffnung mit Isoliermaterial. Geschieht dies nicht, kann sich im Schaltkasten Kondenswasser bilden.

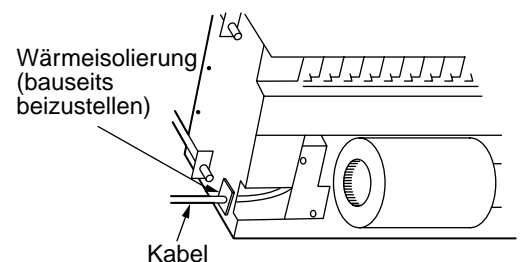

Verkabelung der Fernbedienung

- Isolieren Sie die anzuschließenden Kabel auf etwa 14 mm Länge ab.
- Verdrillen Sie die Kabel der Fernbedienung mit den Kabeln der Fernbedienungseinheit (oder Sensor) und verpressen Sie die verdrillten Enden mit einer Kabelhülse. (2 Kabelhülsen - weiß - sind der Haupt-Fernbedienung oder der drahtlosen Fernbedienung (beide gesondert erhältlich) beigelegt.)
- Da die Fernbedienungskabel keine Polarität haben, spielt es keine Rolle, wenn die Anschlussklemmen A und B vertauscht werden.

<Schaltplan>

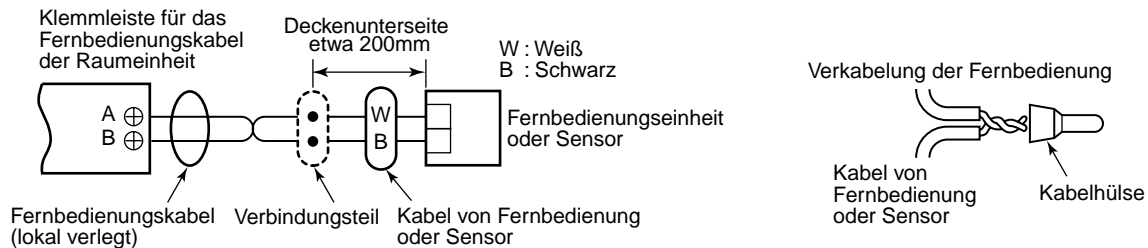

Verbindungskabel zwischen Raum- und Außeneinheit

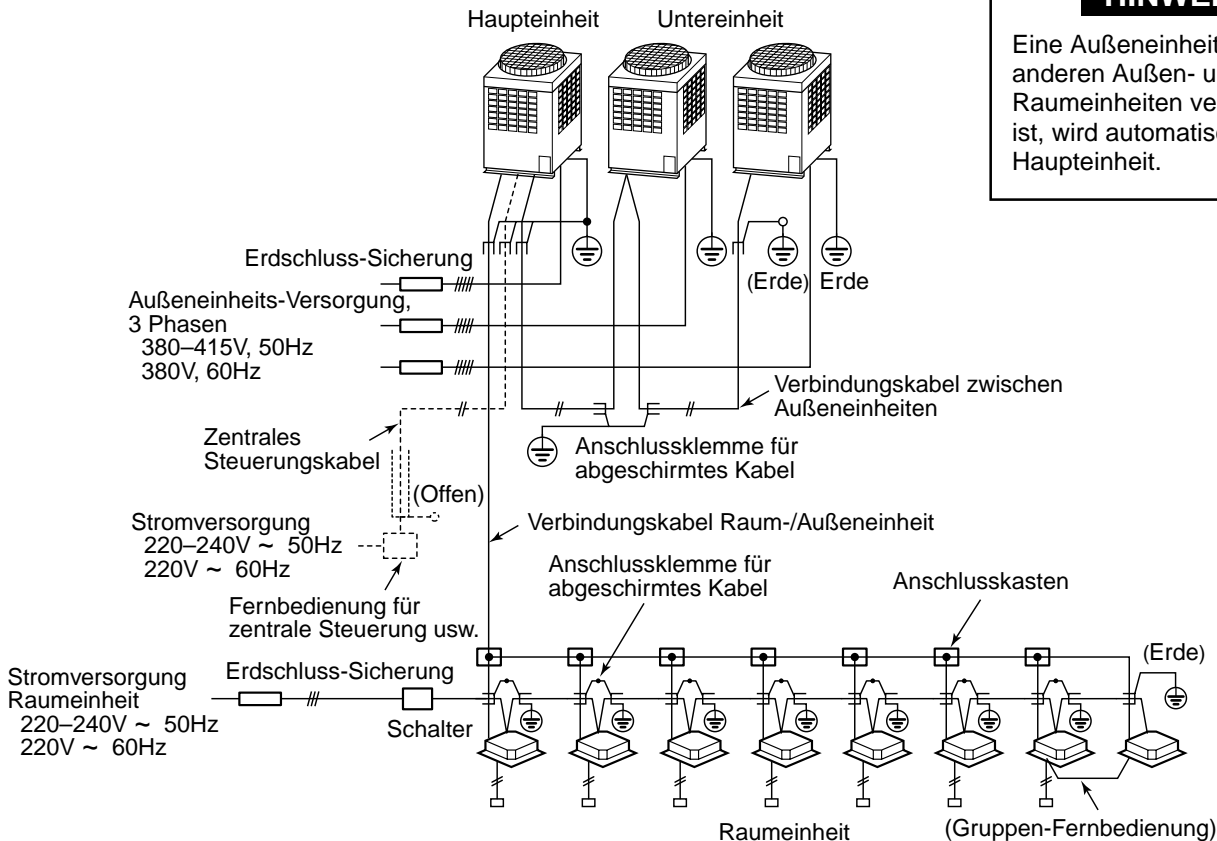

HINWEIS

Eine Außeneinheit die mit anderen Außen- und Raumeinheiten verbunden ist, wird automatisch zur Haupteinheit.

Adress-Einstellung

Richten Sie die Adressen, wie im Installationshandbuch der Außeneinheit beschrieben, ein.

Verkabelung des Deckenrahmens

Verbinden Sie anhand des Installationshandbuches des Deckenrahmens den Anschluss.

7 STEUERUNGSMÖGLICHKEITEN

HINWEISE

Wenn Sie die Geräte das erste Mal verwenden, dauert es längere Zeit, ehe die Fernbedienung nach dem Einschalten den ersten Befehl akzeptiert. Dies ist kein Fehler.

- **Automatische Adressierung**
 - Während die automatische Adressierung durchgeführt wird, kann die Fernbedienung nicht benutzt werden.
 - Die automatische Adressierung nimmt maximal 10 Minuten (in der Regel 5 Minuten) in Anspruch.
- **Wird die Stromversorgung nach der automatischen Adressierung eingeschaltet,**
 - dauert es maximal 10 Minuten (in der Regel 3 Minuten), bis die Außeneinheit die Arbeit aufnimmt.

Alle Einstellungen wurden bei der Auslieferung auf [Standard] gesetzt. Falls erforderlich, ändern Sie die Einstellungen der Raumeinheiten.

Hierzu verwenden Sie die Haupt-Fernbedienung (verkabelte Fernbedienung).

* Die Einstellung der kabellosen Fernbedienung, Neben-Fernbedienungen und Untergruppen (nur die zentrale Fernbedienung wird mitgeliefert) ist möglich. Installieren Sie hierzu eine separate Haupt-Fernbedienung.

Änderung der Steuerungsvorgaben

Grundlegende Vorgehensweise für Änderungen

Ändern Sie die Einstellungen, wenn die Geräte nicht arbeiten.
(Vergewissern Sie sich, dass die Geräte gestoppt wurden.)

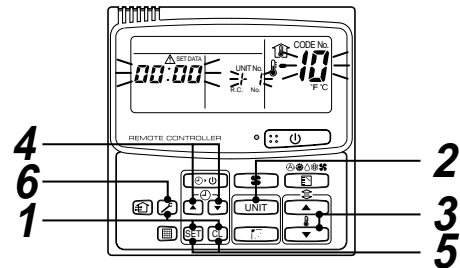

Vorgehensweise	Beschreibung
1	<p>Wenn Sie [SET], [CL] und [] für mindestens 4 Sekunden gleichzeitig drücken, blinkt nach einer Weile die Anzeige wie dargestellt.</p> <p>Prüfen Sie, ob unter der Code-Nr. [10] angezeigt wird.</p> <ul style="list-style-type: none"> • Wird eine andere Zahl als [10] angezeigt, drücken Sie [], um die Anzeige zu löschen und beginnen Sie noch einmal mit dem ersten Schritt. (Eine Betätigung der Fernbedienung ist für eine kurze Zeit, nachdem [] gedrückt wurde, nicht möglich.) <p>(Bei einer Gruppensteuerung wird die erste angezeigte Raumeinheit-Nummer zur Haupteinheit.)</p> <p style="text-align: right;">(*Die Anzeige wechselt je nach Modell der Raumeinheit.)</p>
2	<p>Jedes Mal, wenn Sie [UNIT] drücken, schaltet die Anzeige von der einen Geräte-Nummer der Gruppe zur nächsten. Wählen Sie eine Raumeinheit, deren Einstellungen Sie ändern wollen.</p> <p>Sie erkennen jetzt die Position der Raumeinheit, die eingestellt werden soll, daran, dass Ihr Gebläse und die Lüftungslamellen arbeiten.</p>
3	<p>Geben Sie mit Hilfe der Tasten zur Temperatureinstellung [], [] den Code [**] ein.</p>
4	<p>Wählen Sie mit Hilfe der Tasten zur Zeiteinstellung [], [] die Einstelldaten [****].</p>
5	<p>Drücken Sie [SET]. Die Eingabe wurde übernommen, wenn die Anzeige nicht mehr blinkt, sondern konstant leuchtet.</p> <ul style="list-style-type: none"> • Um die Einstellungen einer anderen Raumeinheit zu ändern, beginnen Sie mit Vorgehensweise 2. • Um für die Raumeinheit eine andere Einstellungen als die derzeit ausgewählte zu ändern, beginnen Sie mit Vorgehensweise 3. <p>Drücken Sie [CL], so werden die vorgenommenen Änderungen wieder gelöscht. Beginnen Sie in diesem Fall neu mit der Vorgehensweise 2.</p>
6	<p>Sind Sie fertig, drücken Sie []. (Setup wird beendet.)</p> <p>Drücken Sie [], so wird die Anzeige gelöscht und das System kehrt in den normalen Stop-Status zurück.</p> <p>(Eine Betätigung der Fernbedienung ist für eine kurze Zeit, nachdem [] gedrückt wurde, nicht möglich.)</p>

Änderung der Zeitvorgabe für die Filterwarnleuchte

Die Zeitvorgabe für die Filterwarnleuchte (Hinweis auf Filterreinigung) kann den jeweiligen Installationsbedingungen angepasst werden.

Folgen Sie den Vorgehensweisen

(**1** → **2** → **3** → **4** → **5** → **6**).

- Für den Code in Vorgehensweise **3** geben Sie [01] ein.
- Zum Einrichten der Daten [Set data] in Vorgehensweise **4** wählen Sie die Werte für die Anzeigzeit der Filterwarnung aus der untenstehenden Tabelle.

Einstelldaten	Zeitvorgabe
0000	Ohne
0001	150H (bei Auslieferung)
0002	2500H
0003	5000H
0004	10000H

Verbesserung der Heizleistung

Wenn es aufgrund der Installationsbedingungen oder der Raumgegebenheiten schwierig ist, eine ausreichende Erwärmung zu erzielen, kann die Vorgabetemperatur erhöht werden. Verwenden Sie auch die Umlufteinrichtung, um die warme Luft in Deckenhöhe umzuwälzen.

Folgen Sie den Vorgehensweisen

(**1** → **2** → **3** → **4** → **5** → **6**).

- Für den Code in Vorgehensweise **3** geben Sie [06] ein.
- Zum Einrichten der Daten in Vorgehensweise **4** wählen Sie die Werte um die Vorgabetemperatur zu verschieben aus der untenstehenden Tabelle.

Einstelldaten	Temperatur-Schaltwert
0000	Keine Verschiebung
0001	+1°C
0002	+2°C (bei Auslieferung)
0003	+3°C
0004	+4°C
0005	+5°C
0006	+6°C

Gruppensteuerung

Bei der Gruppensteuerung kann eine Fernbedienung bis zu 8 Einheiten regeln.

- Details zur Verkabelung und zu den Kabeln der individuellen Systeme (identische Kühlmittelleitung) finden Sie unter "Elektroverdrahtung" in diesem Handbuch.
- Die Verkabelung der Raumeinheiten einer Gruppe erfolgt wie nachstehend beschrieben.
Verbinden Sie Raumeinheiten, indem Sie die Fernbedienungskabel von den Fernbedienungsanschlüssen (A, B) des Raumgeräts, das mit einer Fernbedienung verbunden ist mit den entsprechenden Anschlüssen (A, B) der anderen Raumeinheit. (keine Polung)
- Details zur Einstellung der Adressen finden Sie im Installationshandbuch der Außeneinheit.

8 TESTLAUF

Vorbereitung

- Ehe Sie die Stromversorgung einschalten, prüfen Sie folgendes:
 - Prüfen Sie mit einem 500V Multimeter, ob zwischen den Anschlüssen 1 bis 3 und Masse 1 MΩ oder mehr gemessen werden. Schalten Sie das Gerät nicht ein, wenn weniger als 1 MΩ gemessen werden.
 - Prüfen Sie, ob alle Ventile der Außeneinheit ganz geöffnet sind.
- Drücken Sie nie den elektromagnetischen Schütz, um den Test vorzeitig zu starten.
(Dies ist gefährlich, da so die Schutzvorrichtung nicht korrekt arbeitet.)

WARNUNG

Um den Kompressor beim Start zu schützen, lassen Sie das Gerät mindestens 12 Stunden eingeschaltet, ehe Sie es in Betrieb setzen.

Ablauf des Tests

- Um eine einzelne Raumeinheit im Lüftermodus laufen zu lassen, schalten Sie das Gerät ab, schließen Sie CN72 auf der Leiterplatte kurz und starten Sie das Gerät wieder. (Starten des Geräts im FAN (Lüfter) - Modus Vergessen Sie nicht, nach dem Test den kurzgeschlossenen CN72 wieder zurückzusetzen.)
- Bedienen Sie das Gerät über die Fernbedienung und prüfen Sie die üblichen Funktionen. Details zur Bedienung finden Sie im Benutzerhandbuch.
Sie können auch einen Testlauf erzwingen, wenn die Raumtemperatur das Thermostat abgeschaltet hat.
Um eine ständige Wiederholung des Tests zu verhindern schaltet diese Funktion nach 60 Minuten automatisch wieder in den normalen Betrieb um.

HINWEIS

Verwenden Sie den Testlauf nur zum Test, nicht für den normalen Betrieb, da er das System besonders belastet.

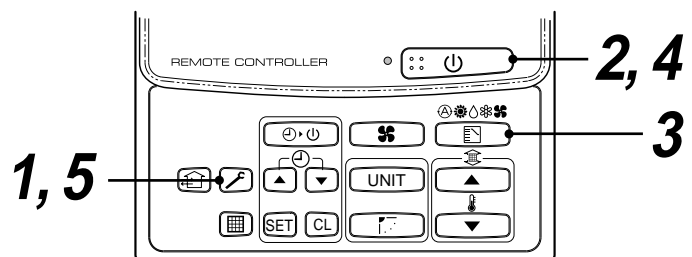





Verdrahtete Standardfernbedienung

Vorgehensweise	Beschreibung	
1	Halten Sie die Taste für 4 Sekunden oder länger gedrückt. [TEST] wird angezeigt und es kann zwischen verschiedene Betriebsarten umgeschaltet werden.	
2	Drücken Sie .	
3	Wählen Sie mit der Taste die Betriebsart [COOL] oder [HEAT]. <ul style="list-style-type: none"> Wählen Sie keinen anderen Betriebsmodus. Während des Testlaufs wird die Temperatur nicht geregelt. Fehler werden wie im Normalbetrieb erkannt. 	
4	Nach Beendigung des Tests drücken Sie , um den Test anzuhalten. (Es erscheint wieder eine Anzeige wie unter Punkt 1)	
5	Um den Testmodus zu verlassen, drücken Sie die Taste . Die Anzeige [TEST] erlischt. Die Fernbedienung kehrt in den normalen Status zurück.	

8 TESTLAUF

Infrarot-Fernbedienung

Vorgehensweise	Beschreibung
1	Entfernen Sie alle Schrauben des Typenschilds des Signalempfängers. Entfernen Sie das Typenschild des Sensors, indem Sie einen kleinen Schraubenzieher in die Nut unten auf der Platte drücken. Stellen Sie den DIP-Schalter auf [TESTRUN ON] ein.
2	Führen Sie mit Hilfe der Taste  auf der Infrarot-Fernbedienung einen Testlauf durch. <ul style="list-style-type: none"> Die LEDs ,  und  blinken während des Testlaufs. Während des Testlaufs kann die Temperatur nicht über die Infrarot-Fernbedienung geregelt werden. Verwenden Sie den Testlauf nicht für den normalen Betrieb, da hierdurch das Gerät beschädigt wird.
3	Wählen Sie für den Test sowohl den COOL-(Kühl)- als auch den HEAT-(Heiz)-Modus. * Die Außeneinheit arbeitet nach dem Einschalten und bei einem Neustart die ersten 3 Minuten nicht.
4	Nach Ende des Testlaufs schalten Sie das Klimagerät über die Fernbedienung aus und schalten Sie den DIP-Schalter wieder in die ursprüngliche Position. (Im Empfängerteil ist ein 60-Minuten-Zeitgeber installiert. Dieser schaltet den Testlauf nach dieser Zeit automatisch ab.)

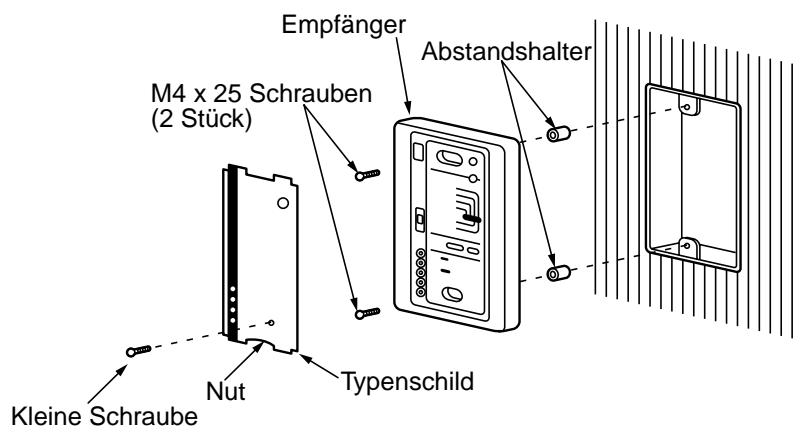

9 FEHLERSUCHE

Bestätigung und Prüfung



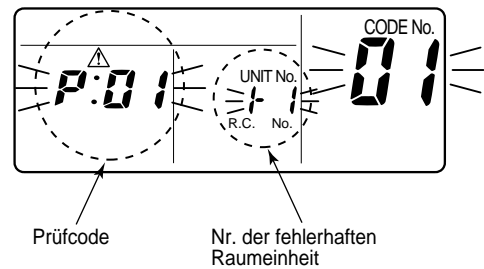

Tritt ein Fehler auf, erscheint in der Anzeige der Fernbedienung eine entsprechende Kennziffer und die Nummer der betroffenen Raumeinheit.
Die Kennziffer wird nur während des Betriebs angezeigt.
Erlischt die Anzeige, gehen Sie wie in dem Absatz "Aufruf des Fehlerspeichers" beschrieben vor.

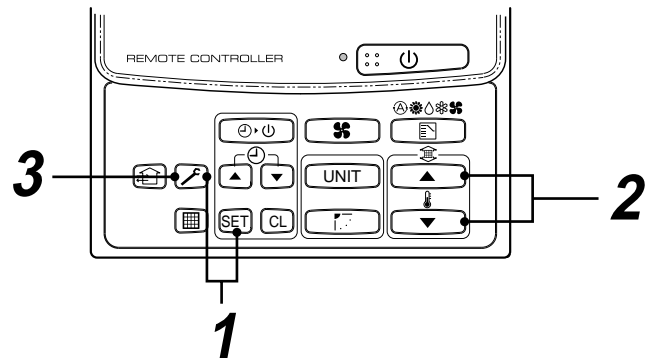

Aufruf des Fehlerspeichers

Tritt ein Fehler auf, kann der Fehlerspeicher wie im folgenden beschrieben aufgerufen werden.
(Es können bis zu 4 Fehler gespeichert werden.)
Der Fehlerspeicher kann während des Betriebs oder, wenn das System angehalten wurde, aufgerufen werden.



Vorgehensweise	Beschreibung
1	<p>Wenn Sie gleichzeitig SET und  für 4 Sekunden oder länger drücken, erscheint die rechts stehende Anzeige: Wird [Service Check] angezeigt, wechselt die Fernbedienung in die Fehlertabelle.</p> <ul style="list-style-type: none"> • [01: Reihenfolge der Fehler] wird im Fenster CODE NO. angezeigt. • [Kennziffer] wird im Fenster [CHECK] angezeigt. • [Die Nummer der fehlerhaften Raumeinheit] erscheint unter UNIT NO.
2	<p>Jedesmal, wenn Sie die Tasten  ,  drücken, wechseln Sie zum nächsten Fehler im Speicher. Die Zahlen unter CODE NO. zeigen den letzten [01] bis zum ältesten [04] Fehler an.</p> <p>VORSICHT Drücken Sie nicht die Taste CL, da Sie dann den Fehlerspeicher löschen.</p>
3	<p>Um den Fehlerspeicher zu verlassen, drücken Sie auf die Taste .</p>

Prüfmethode

Auf der Fernbedienung (Hauptfernbedienung, zentrale Fernbedienung) und der Schnittstellenkarte der Außeneinheit (I/F) befindet sich eine LCD-Anzeige (Fernbedienung) oder eine 7-Segmentanzeige (Schnittstellenkarte) zur Anzeige der jeweiligen Funktion. So haben Sie die Möglichkeit, die jeweilige Funktion zu überprüfen. Mit Hilfe der Selbstdiagnose können Probleme oder ein Gerätefehler anhand der nachfolgenden Tabelle leicht gefunden werden.

Liste der Fehlercodes

In der folgenden Liste finden Sie alle Fehlercodes. Finden Sie anhand der Liste den jeweiligen Prüfinhalt für die einzelnen Teile.

- Prüfung mit der Fernbedienung für die Raumeinheit: Siehe "Anzeige Hauptfernbedienung" in der Liste.
- Prüfung über Außeneinheit: Siehe "7-Segment-Anzeige, Außeneinheit" in der Liste.
- Prüfung mit der zentralen AI-NET-Fernbedienung: Siehe "Anzeige zentrale AI-NET-Fernbedienung" in der Liste.
- Prüfung mit einer Infrarot-Fernbedienung für die Raumeinheit: Siehe "Sensorblock-Anzeige der Empfangseinheit" in der Liste.

Terminologie

AI-NET : Künstliche Intelligenz

IPDU : Intelligente Treibereinheit

○ : Leuchtend, ☒ : Blinkend, ● : AUS

ALT. : Abwechselndes Blinken von zwei LEDs

SIM : Gleichzeitiges Blinken von zwei LEDs

Hauptfernbedienungs-Anzeige	Prüfcode		Infrarot-Fernbedienung				Fehlercode-Bezeichnung	Anzeigendes Gerät
	7-Segmentanzeige, Außeneinheit	AI-NET-Fernbedienungsanzeige	Sensorblockanzeige an Empfänger					
			Funktion	Uhr	Bereit	Blinken		
E01	—	—	☒	●	●		Kommunikationsfehler zwischen Raumgerät und Fernbedienung (erkannt durch Fernbedienung)	Fernbedienung
E02	—	—	☒	●	●		Übertragungsfehler Fernbedienung	Fernbedienung
E03	—	—	☒	●	●		Kommunikationsfehler zwischen Raumgerät und Fernbedienung (erkannt durch Raumgerät)	Raumgerät
E04	—	—	●	●	☒		Kommunikationsfehler zwischen Raumgerät und Außeneinheit (erkannt durch Raumgerät)	Raumgerät
E06	E06	Nr. des Raumgeräts, dessen Sensor empfangen hat	●	●	☒		Senken der Anz. der Raumeinheiten	I/F
—	E07	—	●	●	☒		Kommunikationsfehler zwischen Raumgerät und Außeneinheit (erkannt durch Außeneinheit)	I/F
E08	E08	Doppelte Raumgeräteadresse	☒	●	●		Doppelte Raumgeräteadresse	Raumgerät/ I/F
E09	—	—	☒	●	●		Doppelte Hauptfernbedienung	Fernbedienung
E10	—	—	☒	●	●		Kommunikationsstörung zwischen MCU	Raumgerät
E12	E12	01: 02 Kommunikation Raumgerät/Außeneinheit 02: Kommunikation zwischen Außeneinheiten	☒	●	●		Startfehler automatische Adressen	I/F
E15	E15	—	●	●	☒		Keine Raumeinheit während automatischer Adressierung	I/F
E16	E16	00: Überkapazität 01-: Anzahl der angeschlossenen Einheiten	●	●	☒		Überkapazität \ Anzahl der angeschlossenen Einheiten	I/F
E18	—	—	☒	●	●		Kommunikationsstörung zwischen Raumgeräten	Raumgerät
E19	E19	00: Keine Haupteinheit 02: Zwei oder mehr Haupteinheiten	●	●	☒		Fehler bei der Anzahl der Haupt-Außeneinheiten	I/F
E20	E20	01: Außeneinheit mit anderer Leitung angeschlossen 02: Raumgerät mit anderer Leitung angeschlossen	●	●	☒		Bei automatischer Adressierung andere Leitung angeschlossen	I/F
E23	E23	—	●	●	☒		Sendefehler bei Kommunikationen zwischen Außeneinheiten	I/F
E25	E25	—	●	●	☒		Doppelte Adresse bei Unter-Außeneinheiten	I/F
E26	E26	Nr. der Außeneinheiten mit normalem Signalempfang	●	●	☒		Senken der Anz. der Außeneinheiten	I/F
E28	E28	Erkannte Anzahl Außeneinheiten	●	●	☒		Fehler bei Unter-Außeneinheit	I/F
E31	E31	01: IPDU1-Fehler 02: IPDU2-Fehler 03: IPDU1 2 Fehler 04: Lüfter IPDU-Fehler 05: IPDU + Lüfter IPDU-Fehler 06: IPDU2 + Lüfter IPDU-Fehler 07: Fehler alle IPDUs	●	●	☒		IPDU-Kommunikationsfehler	I/F

9 FEHLERSUCHE

Hauptfernbedienungs-Anzeige	Prüfcode		AI-NET-Fernbedienungsanzeige	Infrarot-Fernbedienung				Fehlercode-Bezeichnung	Anzeigendes Gerät
	7-Segmentanzeige, Außeneinheit			Sensorblockanzeige an Empfänger					
	Hilfscode			Funktion	Uhr	Bereit	Blinken		
F01	—	—	0F	☒	☒	●	ALT	Raumgerät TCJ-Sensorfehler	Raumgerät
F02	—	—	0d	☒	☒	●	ALT	Raumgerät TC2-Sensorfehler	Raumgerät
F03	—	—	93	☒	☒	●	ALT	Raumgerät TC1-Sensorfehler	Raumgerät
F04	F04	—	19	☒	☒	○	ALT	TD1-Sensorfehler	I/F
F05	F05	—	A1	☒	☒	○	ALT	TD2-Sensorfehler	I/F
F06	F06	—	18	☒	☒	○	ALT	TE1-Sensorfehler	I/F
F07	F07	—	18	☒	☒	○	ALT	TL-Sensorfehler	I/F
F08	F08	—	1b	☒	☒	○	ALT	TO-Sensorfehler	I/F
F10	—	—	OC	☒	☒	●	ALT	Raumgerät TA-Sensorfehler	Raumgerät
F12	F12	—	A2	☒	☒	○	ALT	TS1-Sensorfehler	I/F
F13	F13	01: Comp. 1 Seite 02: Comp. 2 Seite	43	☒	☒	○	ALT	TH-Sensorfehler	IPDU
F15	F15	—	18	☒	☒	○	ALT	Versagen des Außentemperatursensors (TE, TL)	I/F
F16	F16	—	43	☒	☒	○	ALT	Versagen des Außendruckensors (TE, TL)	I/F
F23	F23	—	43	☒	☒	○	ALT	Ps-Sensorfehler	I/F
F24	F24	—	43	☒	☒	○	ALT	Pd-Sensorfehler	I/F
F29	—	—	12	☒	☒	●	SIM	Raumgerät anderer Fehler	Raumgerät
F31	F31	—	1C	☒	☒	○	SIM	Raumgerät EEPROM-Fehler	I/F
H01	H01	01: Comp. 1 Seite 02: Comp. 2 Seite	IF	●	☒	●		Kompressor-Ausfall	IPDU
H02	H02	01: Comp. 1 Seite 02: Comp. 2 Seite	1d	●	☒	●		Fehler Magnetschalter Überspannungsrelais geschaltet Verdichterproblem (gesperrt)	MG-Schalter Überspannungsrelais IPDU
H03	H03	01: Comp. 1 Seite 02: Comp. 2 Seite	17	●	☒	●		Systemfehler Stromaufnahme	IPDU
H04	H04	—	44	●	☒	●		Comp 1 Thermo-Funktion	I/F
H06	H06	—	20	●	☒	●		Überdruckentlastung	I/F
H07	H07	—	d7	●	☒	●		Ölfilmschutz	I/F
H08	H08	01: TK1 Sensorfehler 02: TK2 Sensorfehler 03: TK3 Sensorfehler 04: TK4 Sensorfehler	d4	●	☒	●		Ölfilmschutz Temperatursensorfehler	I/F
H14	H14	—	44	●	☒	●		Comp 2 Thermo-Funktion	I/F
H16	H16	01: TK1 Ölkreislauf-Systemfehler 02: TK2 Ölkreislauf-Systemfehler 03: TK3 Ölkreislauf-Systemfehler 04: TK4 Ölkreislauf-Systemfehler	d7	●	☒	●		Ölfilmschutz Kreislauffehler Fehler Magnetschalter Überspannungsrelais geschaltet	I/F MG-Schalter Überspannungsrelais
L03	—	—	96	☒	●	☒	SIM	Doppelte Raumgeräte-Haupteinheit	Raumgerät
L04	L04	—	96	☒	○	☒	SIM	Doppelte Außeneinheitsadresse	I/F
L05	—	—	96	☒	●	☒	SIM	Doppelte Raumgeräte mit Priorität (Anzeige in Raumgerät mit Priorität)	I/F
L06	L06	Anzahl der Raumgeräte mit Priorität	96	☒	●	☒	SIM	Doppelte Raumgeräte mit Priorität (Anzeige nicht in Raumgerät mit Priorität)	I/F
L07	—	—	99	☒	●	☒	SIM	Gruppenleitung bei einzelner Raumeinheit	Raumgerät
L08	L08	—	99	☒	●	☒	SIM	Raumgerätegruppe/Adresse nicht gesetzt	Raumgerät / I/F
L09	—	—	46	☒	●	☒	SIM	Kapazität Raumgerät nicht gesetzt	Raumgerät
L10	L10	—	88	☒	○	☒	SIM	Kapazität Außengerät nicht gesetzt	I/F
L20	L20	—	98	☒	○	☒	SIM	Doppelte Adressierung Zentralsteuerung	AI-NET, Raumgerät
L28	L28	—	46	☒	○	☒	SIM	Zu hohe Anzahl der angeschlossenen Außeneinheiten	I/F
L29	L29	01: IPDU1-Fehler 02: IPDU2-Fehler 03: IPDU3-Fehler 04: Lüfter IPDU-Fehler 05: IPDU1 + Lüfter IPDU-Fehler 06: IPDU2 + Lüfter IPDU-Fehler 07: Fehler alle IPDUs	CF	☒	○	☒	SIM	Nr. des IPDU-Fehlers	I/F
L30	L30	Erkannte Raumgeräteadresse	b6	☒	○	☒	SIM	Raumgerät von außen gesperrt	Raumgerät
—	L31	—	—	—	—	—	—	Erweiterter I/C-Fehler	I/F

Prüfcode			Infrarot-Fernbedienung				Fehlercode-Bezeichnung	Anzeigendes Gerät	
Hauptfernbedienungs-Anzeige	7-Segmentanzeige, Außeneinheit		AI-NET-Fernbedienungsanzeige	Sensorblockanzeige an Empfänger					
	Hilfscode			Funktion	Uhr	Bereit			Blinken
P01	P01	—	11	●	☒	☒	ALT	Fehler Raumgerät Lüftermotor	Raumgerät
P03	P03	—	1E	☒	●	☒	ALT	Zufuhrtemperatur TD1 Fehler	I/F
P04	P04	01: Comp. 1 Seite 02: Comp. 2 Seite	21	☒	●	☒	ALT	Überdruck SW-System	IPDU
P05	P05	01: Fehler fehlende Phase 02: Phasenfehler	AF	☒	●	☒	ALT	Fehler fehlende Phase/Phasenfehler	I/F
P07	P07	01: Comp. 1 Seite 02: Comp. 2 Seite	IC	☒	●	☒	ALT	Fehler Kühlkörperüberhitzung	IPDU, I/F
P10	P10	Erkannte Raumgeräteadresse	Ob	●	☒	☒	ALT	Raumgerät Überlauf-Fehler	Raumgerät
P12	P12	—	11	●	☒	☒	ALT	Fehler Raumgerät Lüftermotor	Raumgerät
P13	P13	—	47	●	☒	☒	ALT	Fehler Flüssigkeitserkennung Außeneinheit	I/F
P15	P15	01: TS-Bedingung 02: TD-Bedingung	AE	☒	●	☒	ALT	Gasleck-Erkennung	I/F
P17	P17	—	bb	☒	●	☒	ALT	Zufuhrtemperatur TD2 Fehler	I/F
P19	P19	Erkannte Anzahl Außeneinheiten	O8	☒	●	☒	ALT	4-Wege-Ventil-Fehler	I/F
P20	P20	—	22	☒	●	☒	ALT	Überdruck-Schutzfunktion	I/F
P22	P22	0 _ : IGBT-Kurzschluss 1 _ : Fehler Schaltkreis Positionserkennung Lüftermotor 3 _ : Lüftermotorproblem C _ : Temperaturfehler TH-Sensor (Kühlkörperüberhitzung) D _ : TH-Sensorfehler E _ : VDC-Ausgangsfehler	1A	☒	●	☒	ALT	IPDU-Fehler Außeneinheit-Lüfter	IPDU
P26	P26	01: Comp. 1 Seite 02: Comp. 2 Seite	14	☒	●	☒	ALT	Fehler Kurzschlussicherung G-TR	IPDU
P29	P29	01: Comp. 1 Seite 02: Comp. 2 Seite	16	☒	●	☒	ALT	Systemfehler Comp Position	IPDU
P31	P31	—	47	☒	●	☒	ALT	Anderer Fehler an Raumeinheit (Gruppenfehler)	Raumgerät
—	—	—	b7	Durch Alarmmelder			ALT	Fehler in Raumgerätegruppe	AI-NET
—	—	—	97	—			—	AI-NET-Kommunikationsfehler	AI-NET
—	—	—	99	—			—	Doppelter Netzwerkadapter	AI-NET

Fehler durch zentrale Überwachung TCC-LINK erkannt

Prüfcode			Infrarot-Fernbedienung				Fehlercode-Bezeichnung	Anzeigendes Gerät	
Anzeige zentrale Steuerung	7-Segmentanzeige, Außeneinheit		AI-NET-Fernbedienungsanzeige	Sensorblockanzeige an Empfänger					
	Hilfscode			Funktion	Uhr	Bereit			Blinken
C05	—	—	—	—				Sendefehler in zentrale Überwachung TCC-LINK	TCC-LINK
C06	—	—	—	—				Empfangsfehler in zentrale Überwachung TCC-LINK	TCC-LINK
C12	—	—	—	—				Allgemeiner Batch-Alarm durch Überwachungsschnittstelle	Allgemeine Geräte I/F
P30	Unterscheidet sich, abhängig vom Fehlerinhalt der fehlerhaften Einheit		—				Gruppen-Überwachungsfehler	TCC-LINK	
—	—		(L20 wird angezeigt.)				Doppelte Adressierung Zentralsteuerung		

Terminologie

TCC-LINK : TOSHIBA Carrier Communication Link.

9 FEHLERSUCHE

Neuer Prüfcode

1. Unterschied zwischen dem neuen Prüfcode und dem bisherigen System

Die Anzeige des Prüfcodes ändert sich mit diesem Modell und für zukünftige Modelle.

	Prüfcode bei bisherigen Systemen	Neuer Prüfcode
Verwendete Zeichen	Hexadezimal, 2 Zeichen	Alphanumerisch, 2 Zeichen
Charakteristik der Code-Klassifizierung	Geringe Klassifizierungen bei Kommunikation/falscher Systemeinrichtung	Zahlreiche Klassifizierungen bei Kommunikation/falscher Systemeinrichtung
Block-Anzeige	Raumgeräte-Leiterplatte, Außeneinheits-Leiterplatte, Zyklus, Kommunikation	Kommunikation/falsche Einrichtung (4 Wege), Raumgeräteschutz, Außeneinheits-Schutz, Sensor, Verdichterschutz usw.

<Anzeige bei verdrahteter Fernbedienung>

- [▲] schaltet ein.
- [UNIT No. (GERÄTE No.)] + Prüfcode + Betriebsanzeige (grün) blinkt

<Anzeige am Sensor bei Infrarot-Fernbedienung>

- Blockanzeige als Kombination von [⏏] [⏪] [⏩]

<Anzeige auf Empfangsteil der Infrarot-Fernbedienung>

- Geräte No. und Prüfcode wird angezeigt.
- Bei einem Fehler mit Hilfscode werden der Prüfcode und der Hilfscode abwechselnd angezeigt.

Anzeige	Klassifizierung
A	Unbenutzt
C	Fehler zentrales Steuersystem
E	Kommunikationsfehler
F	Jeder Sensorfehler (Fehlfunktion)
H	Verdichterschutzfehler
J	Unbenutzt
L	Einrichtfehler, andere Fehler
P	Schutzfunktion

2. Spezielle Bemerkung

- 1) Ist dieses Modell mit einem Netzwerk-Adapter an ein AI-NET angeschlossen, werden andere Prüfcodes auf der Haupt-Fernbedienung (neue Prüfcodeanzeige auf neuer Fernbedienung) und der AI-NET-Zentral-Fernbedienung angezeigt (aktuelle Systemprüfcode-Anzeige auf aktuelle zentrale Fernbedienung).
- 2) Der Prüfcode wird nur angezeigt, wenn das Klimagerät in Betrieb ist (Start-Taste auf Fernbedienung ON). Stoppt das Klimagerät und wird der Fehler beseitigt, erlischt auch die Anzeige auf der Fernbedienung. Tritt der Fehler nach dem Neustart sofort wieder auf, wird auch der Prüfcode bei einem Neustart sofort wieder angezeigt.

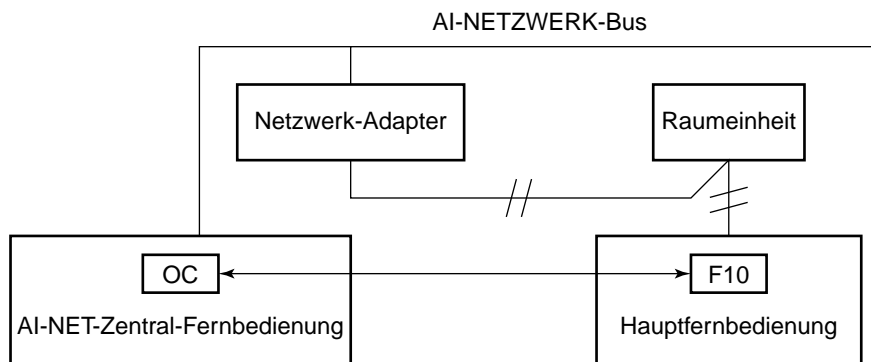

10 WARTUNG



Ehe Sie mit der Wartung beginnen, schalten Sie den Hauptschalter aus.

! VORSICHT

Berühren Sie die Tasten nicht mit nassen Händen, da dies einen Stromschlag zur Folge haben kann.

<Tägliche Wartung>

Reinigen des Luftfilters

- 1 Wird auf der Fernbedienung  angezeigt, reinigen Sie die Luftfilter.
- 2 Ein verstopfter Luftfilter beeinträchtigt die Wirksamkeit der Kühlung/Heizung.
- 3 Drücken Sie nach der Reinigung . Die Anzeige  erlischt.

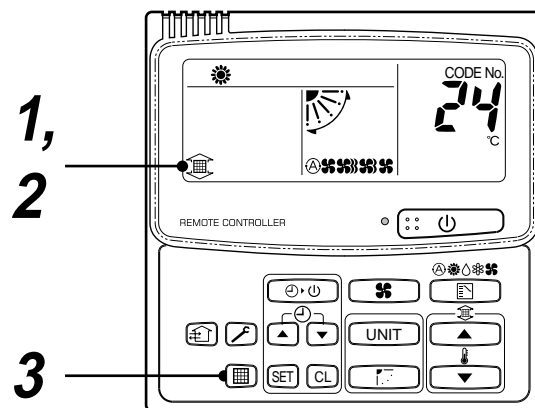

[1-Wege-Kassetten-Kompakt-Modell]

- 1 Drücken Sie auf der Zuluftöffnung [PUSH] in der Mitte sowie rechts und links, um ihn zu öffnen.
- 2 Nehmen Sie den Luftfilter heraus, indem Sie ihn kurz anheben und dann nach unten ziehen.

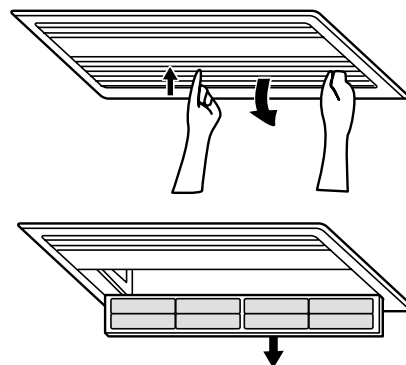



VORAUSSETZUNG

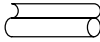

- Setzen Sie den Luftfilter für das 1-Wege-Kassetten-Kompakt-Modell an der vorgesehenen Position wieder ein.

Accessori e parti da acquistare sul posto

Accessori

Nome delle parti	Q.tà	Forma	Utilizzo
Manuale di installazione	1	Questo manuale	(Non mancare di consegnarlo al cliente.)
Tubo per isolamento da riscaldamento	2		Per isolamento per riscaldamento della sezione di connessione dei tubi
Sagoma per l'installazione<0}	1	—	Per confermare la posizione dell'unità principale e dell'apertura a soffitto
Vite di fissaggio sagoma	5		Per fissare la sagoma per l'installazione

<Parti da acquistare a parte>

Nome delle parti	Q.tà	Forma	Utilizzo
Telecomando standard da collegare via cavo	1		Modello : RBC-AMT21E
Pannello al soffitto	1		Modello : RBC-UY135PG

Tubazioni del refrigerante

- Non è possibile usare il kit per tubazioni usato per il refrigerante tradizionale.
- Usare tubo di rame di spessore di 0.8 mm o più per Ø6.4, Ø9.5, Ø12.7.
- I dadi svasati e i lavori di svasatura sono diversi da quelli per refrigerante tradizionale.
Rimuovere il dado svasato installato sull'unità principale del condizionatore d'aria e usarlo.

Parti da acquistare sul posto

Tubo di collegamento (Lato del liquido) (6.4mm (diam.), Nominale (diam.) 1/4" spessore 0.8mm)
Tubo di collegamento (Lato del gas) (12.7mm (diam.), Nominale (diam.) 3/8" spessore 0.8mm)
Cavo di alimentazione elettrica Cavo a 3 conduttori di 2.5 mm ² , in conformità con Progetto 60245 IEC57

1 PRECAUZIONI PER LA SICUREZZA

- Accertarsi che siano rispettate tutte le disposizioni vigenti a livello locale, nazionale e internazionale.
- Prima dell'installazione, leggere attentamente questo paragrafo di "PRECAUZIONI PER LA SICUREZZA".
- Le precauzioni descritte sotto includono articoli importanti ai fini della sicurezza. Non mancare di osservarli, scrupolosamente.
- Completato il lavoro d'installazione, eseguire un funzionamento di prova per accertarsi che non ci siano problemi. Spiegare ai clienti l'uso e i metodi di manutenzione in base al Manuale del proprietario.
- Prima di eseguire la manutenzione dell'unità, spegnere l'interruttore d'alimentazione principale (o l'interruttore generale).
- Richiedere al cliente di conservare il manuale d'installazione insieme al manuale del proprietario.

AVVERTENZA

Installazione del condizionatore d'aria che impiega il nuovo refrigerante

- **Questo condizionatore d'aria impiega il nuovo refrigerante HFC (R410A) che non distrugge lo strato d'ozono.**

Le caratteristiche del refrigerante R410A sono: facile ad assorbire acqua, olio o membrana di ossidazione, e la sua pressione è 1.6 volte più alta di quella del refrigerante R22. Insieme al nuovo refrigerante, anche l'olio di refrigerazione è stato cambiato. Per questo motivo si raccomanda di fare attenzione a che acqua, polvere, refrigerante precedente o olio di refrigerazione non penetrino nel circuito di refrigerazione.

Per evitare di caricare olio di refrigerazione e refrigerante non idonei, la grandezza delle sezioni di connessione dell'attacco di carico dell'unità principale e gli attrezzi d'installazione sono stati cambiati rispetto a quelli per il refrigerante tradizionale.

Conseguentemente, per il nuovo refrigerante (R410A) sono necessari attrezzi speciali.

Per la connessione di tubi, usare tubazioni nuove e pulite progettate per R410A, e fare attenzione a che acqua e polvere non penetrino.

Inoltre, non usare la tubazione esistente in quanto sarebbe causa di problemi dovuti a forza di pressione-resistenza e impurità contenute.

AVVERTENZA

Per scollegare l'apparecchio dall'alimentazione di rete.

Questo apparecchio deve essere collegato alla rete elettrica per mezzo di un interruttore con una separazione dei contatti di almeno 3 mm.

ATTENZIONE

- **Per installare/riparare il condizionatore d'aria, rivolgersi a un rivenditore autorizzato o a un tecnico d'installazione qualificato.**

Un'installazione errata può causare perdite d'acqua, folgorazioni o incendi.

- **Prima di eseguire qualsiasi lavoro sull'impianto elettrico, spegnere l'interruttore di alimentazione principale o l'interruttore generale.**

Accertarsi che tutti gli interruttori d'alimentazione elettrica siano spenti. Non farlo può essere causa di folgorazioni.

- **Collegare il cavo di connessione in modo corretto.**

L'errato collegamento del cavo di collegamento potrebbe essere causa di danni alle parti elettriche.

- **Quando si sposta il condizionatore per installarlo in un altro posto, fare molta attenzione a non far penetrare nel circuito di refrigerazione nessun gas, a parte il refrigerante specificato.**

Se dell'aria o un altro gas si mescolasse con il refrigerante, la pressione gassosa nel circuito di refrigerazione aumenterebbe in modo anomalo e potrebbe essere causa di scoppio di tubi e infortuni alle persone.

- **Non modificare quest'unità rimuovendo una delle parti di sicurezza o cortocircuitando uno degli interruttori di blocco di sicurezza.**

- **Esporre l'apparecchio ad acqua o umidità prima dell'installazione, può essere causa di corto circuito in impianto elettrico.**

Non immagazzinare in un locale interrato umido e non esporre ai rischi di pioggia o acqua.

1 PRECAUZIONI PER LA SICUREZZA

- **Dopo aver disimballato l'apparecchio, controllare attentamente che non abbia subito danni.**
- **Non installare in un posto che procurare vibrazioni dell'apparecchio.**
- **Per evitare infortuni alle persone (sulle parti taglienti), fare attenzione durante il maneggiamento**
- **Eseguire l'installazione correttamente, in conformità con il presente manuale di installazione.**
Un'installazione errata può causare perdite d'acqua, folgorazioni o incendi.
- **Quando il condizionatore d'acqua è installato in un locale piccolo, prendere le misure necessarie perché la concentrazione di refrigerante disperso nel locale non superi il livello critico.**
- **Installare il condizionatore d'aria saldamente in un posto in cui la base possa sostenerne adeguatamente il peso.**
- **Eseguire il lavoro d'installazione specificato osservando le misure antisismiche.**
Se il condizionatore non è installato correttamente, l'apparecchio potrebbe cadere ed essere causa d'infortuni.
- **In caso di perdite di gas refrigerante durante l'installazione, ventilare immediatamente l'area interessata.**
Il contatto fra il gas refrigerante, in caso di perdite, e il fuoco può produrre gas tossici.
- **Completato il lavoro d'installazione, accertarsi che non ci siano perdite di gas refrigerante.**
La dispersione di gas refrigerante, in caso di perdite, in un locale dove ci sono delle fiamme, ad esempio in una cucina, può determinare la produzione di gas tossici.
- **Il lavoro per l'impianto elettrico deve eseguirlo un tecnico qualificato secondo le istruzioni del manuale d'installazione. Il condizionatore d'aria deve essere collegato a una presa della rete elettrica ad esso dedicata.**
Una capacità di alimentazione elettrica insufficiente o un'installazione non corretta possono essere causa d'incendio.
- **Utilizzare i fili specificati e collegarli saldamente ai terminali. Per evitare che forze esterne applicate ai terminali li danneggino.**
- **Per il collegamento alla presa della rete elettrica, osservare le raccomandazioni dell'azienda fornitrice di energia elettrica.**
Una messa a terra non corretta può causare scosse elettriche.
- **Non installare il condizionatore d'aria in un locale con rischi di esposizione a gas combustibili.**
In caso di perdita di gas combustibile in vicinanza dell'apparecchio c'è rischio d'incendio.

2 SCELTA DEL POSTO D'INSTALLAZIONE

ATTENZIONE

- **Installare il condizionatore d'aria dove il peso dell'apparecchio possa essere sostenuto bene.**
Se il sostegno non è sufficientemente forte, l'apparecchio potrebbe cadere e provocare infortuni.
- **Eseguire il lavoro d'installazione specificato osservando le misure antisismiche.**
Un'installazione incompleta può essere causa d'incidenti dovuti a cadute dell'apparecchio.
- **Installare il condizionatore d'aria ad un'altezza di 2.5 m o più dal pavimento.**
Infilare le mani o altro all'interno dell'apparecchio mentre il condizionatore d'aria è in funzione è molto pericoloso per il rischio di toccare le parti rotanti o quelle sotto tensione elettrica.

AVVERTENZA

- **Non installare il condizionatore d'aria in un posto soggetto a rischio di esposizione a gas combustibili.**
In caso di perdita, l'addensarsi di gas combustibile vicino all'apparecchio può essere causa d'incendio.

Con l'approvazione del cliente, installare il condizionatore d'aria in un posto che soddisfi le condizioni seguenti.

- Metterlo dove l'apparecchio possa essere installato in orizzontale.
- Metterlo dove ci sia abbastanza spazio per la sicurezza dei lavori di controllo e manutenzione.
- Metterlo dove l'acqua di scarico non sia causa di problemi.

Evitare l'installazione nei posti seguenti.

- Posto esposto ad aria salina (vicino al mare) o posto esposto a grandi quantità di gas solforosi (terme).
(Se l'apparecchio dovesse essere usato in questi posti, sono necessarie misure protettive speciali.)
- Posto esposto a petrolio, vapore, fumo di petrolio o gas corrosivo.
- Posto vicino a dove siano usati solventi organici.
- Posto vicino a una macchina che generi disturbi di alta frequenza.
- Posto dove il soffio d'aria di mandata finisca direttamente nella finestra di un vicino. (Per l'unità esterna)
- Posto dove il rumore prodotto dall'unità esterna sia trasmesso facilmente. (Quando l'installazione del condizionatore d'aria avviene ai confini con un vicino, fare attenzione al livello di rumore.)
- Posto con poca ventilazione.

Spazio per l'installazione

Assicurarsi che ci sia lo spazio necessario all'installazione dell'unità interna e agli interventi di assistenza tecnica.

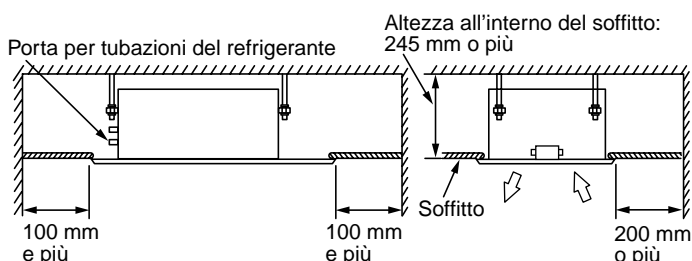

A seconda delle condizioni di installazione, è possibile modificare il tempo di accensione sul telecomando del simbolo del filtro (avviso per la pulizia del filtro). Quando è difficile ottenere un riscaldamento soddisfacente a causa del sito di installazione o della struttura del locale, è possibile aumentare la temperatura di rilevamento per il riscaldamento.

Per il metodo d'impostazione, fare riferimento alle voci dei Comandi utilizzabili "Modifica del tempo di accensione del simbolo del filtro" e "Per garantire una resa migliore del riscaldamento" in questo Manuale.

2 SCELTA DEL POSTO D'INSTALLAZIONE

Rimozione dei gommini di protezione durante il trasporto

- Prima d'installare l'unità interna, rimuovere i due gommini di protezione durante il trasporto, che sono inseriti tra la staffa di supporto del motore della ventola e l'imballaggio esterno.
(Consegnare i gommini di protezione al cliente e chiedere di conservarli e usarli in caso di trasloco per reinstallazione.)

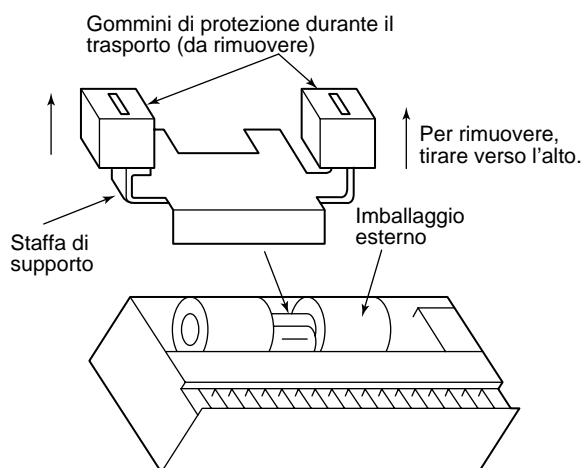

Nel caso del tipo via radio

Il sensore dell'unità interna con telecomando via radio può ricevere un segnale in un raggio di circa 8 m. Determinare di conseguenza un posto adatto all'installazione dell'unità interna dove il telecomando sia operativo.

- Per evitare problemi di funzionamento, scegliere un posto dove la luce diretta del sole o di lampade fluorescenti non disturbino.
- È possibile installare nello stesso locale due o più unità interne (Fino a 6 unità) provviste di telecomando via radio.

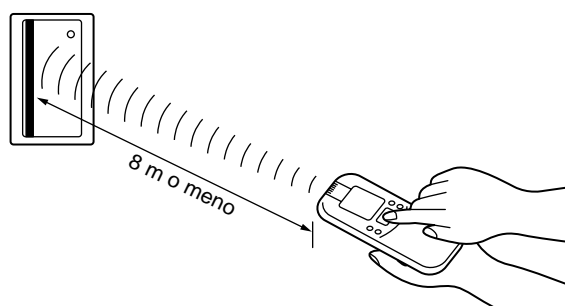

3 INSTALLAZIONE DELL'UNITÀ INTERNA

ATTENZIONE

Installare il condizionatore d'aria dove il peso dell'apparecchio possa essere sostenuto bene. Se il sostegno non è sufficientemente forte, l'apparecchio potrebbe cadere e provocare infortuni. Eseguire il lavoro d'installazione specificato osservando le misure antisismiche e anti-forti venti. Un'installazione incompleta può essere causa d'incidenti dovuti a cadute dell'apparecchio.

REQUISITI

Osservare scrupolosamente le seguenti indicazioni per prevenire rischi di danni alle unità interne e infortuni alle persone.

- Non appoggiare nulla di pesante sull'unità interna. (Le unità sono imballate come si deve.)
- Se possibile, trasportare dentro l'unità interna senza disimballarla. Se fosse necessario disimballare l'unità interna per trasportarla dentro, usare panni come tamponi di protezione, ecc. per evitare di danneggiarla.
- Per spostare l'unità interna, afferrarla solo usando i metalli di sostegno (in 4 posti). Non esercitare alcuna forza su altre parti (tubo del refrigerante, vaschetta di scarico o componenti di plastica).
- L'imballo deve essere trasportato da due persone e se fosse necessario usare delle reggette PP non applicarle in posti diversi da quelli specificati.
- La filettatura del bullone di sospensione, in direzione longitudinale, non è divisa al centro rispetto al diametro dell'apertura a soffitto.

Di conseguenza, controllare la posizione con riferimento alla vista Esterna.

Se la posizione relativa non è corretta, non è possibile installare il pannello di controllo.

3 INSTALLAZIONE DELL'UNITÀ INTERNA

Apertura a soffitto e installazione dei bulloni di sospensione

- Tenendo presente il lavoro di connessione tubi/fili all'interno del soffitto, dopo che l'unità interna è stata appesa, scegliere un posto d'installazione e determinare la direzione delle tubazioni.
- Dopo aver stabilito il posto d'installazione dell'unità interna, aprire il foro d'installazione al soffitto e installare i bulloni di sospensione.
- Per le dimensioni dell'apertura nel soffitto e il passo dei bulloni di sospensione, fare riferimento alla vista esterna e alla sagoma per l'installazione fornita in dotazione.
- Se il soffitto è già stato installato, prima di appendere l'unità, tracciare il percorso del tubo del refrigerante, del tubo di scarico, del filo di collegamento elettrico dell'unità interna, del cavo del telecomando, ecc. fin dove tubi e fili devono essere connessi.

Procurarsi in loco i bulloni di sospensione e i dadi d'installazione dell'unità interna.

Bullone portante	M10 o W3/8	4 pezzi
Dado	M10 o W3/8	12 pezzi
Rondella piatta	M10	8 pezzi

[Come usare la sagoma per installazione fornita in dotazione]

La sagoma per l'installazione si trova all'interno del coperchio dell'imballaggio.

<In caso di soffitto preesistente>

Usare la sagoma per posizionare il foro dell'apertura nel soffitto e il bullone di sospensione.

<In caso di soffitto nuovo>

Usare la sagoma per posizionare il foro dell'apertura durante il lavoro di preparazione del soffitto nuovo.

- Installare l'unità interna dopo aver installato i bulloni di sospensione.
- Usare le viti di fissaggio della sagoma fornita (M5 x 20L: 4 pezzi), fissare la sagoma d'installazione all'unità interna.
(Per avvitare nelle staffe d'installazione del pannello al soffitto)
- Nel lavoro di preparazione del soffitto nuovo, aprire un foro lungo le dimensioni esterne della sagoma per l'installazione.

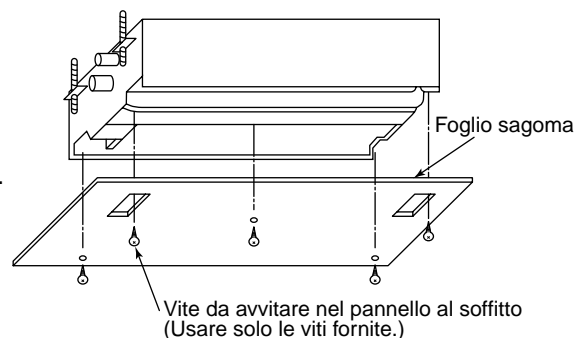

Installazione del bullone di sospensione

Usare bulloni di sospensione M10 (4 unità da acquistare sul posto.)

Adeguando la struttura esistente, stabilire il passo in funzione della grandezza dell'unità esterna, secondo quanto riportato sotto.

Nuovo lastrone di cemento	Struttura telaio in acciaio	Lastrone di cemento esistente
<p>Installare i bulloni staffe a inderimento o bulloni d'ancoraggio.</p> <p>(Staffa di tipo a lama) (Staffa di tipo scorrevole) (Bullone d'ancoraggio di sospensione tubi)</p>	<p>Usare angolari esistenti o installare nuovi supporti angolari.</p> <p>Bullone portante Angolare di supporto</p>	<p>Usare ancoraggi in foro, spine in foro o bulloni in foro.</p>

Installazione del pannello del soffitto (in vendita a parte)

Per l'installazione del telecomando da collegare via cavo, fare riferimento al manuale di installazione fornito con il telecomando.

Per l'installazione del telecomando via radio, fare riferimento al manuale di installazione fornito con il telecomando.

- Non installare il telecomando in un luogo esposto alla luce diretta del sole o accanto a un forno, ecc.
- Usare il telecomando, controllare che l'unità interna riceva bene il segnale, dopo di che installare il telecomando.
(Tipo via radio)
- Installare il telecomando a 1 metro da apparecchi TV o stereo.
(Sia le immagini che l'audio potrebbero risultare disturbati.) (Tipo via radio)

Installazione dell'unità interna

⚠ AVVERTENZA

Quest'unità comprende una pompa di scarico e il comando galleggiante, incorporati. L'unità principale non deve trovarsi mai in pendenza. Altrimenti, un malfunzionamento del comando galleggiante potrebbe determinare una perdita d'acqua.

- Attaccare il dado (M10 o W3/8: Da acquistare sul posto) e la rondella in dotazione (Ø34mm) al bullone di sospensione.
- Regolare la posizione del dado (fiancata inferiore) in modo che la distanza tra la rondella installata (fiancata inferiore) e la fiancata inferiore della tavola di soffitto sia 137 mm.
- Appendere l'unità principale usando un dado di sospensione di bullone di sospensione alla scanalatura a T della staffa di sospensione dell'unità interna.
- Usando una livella, ecc., regolare il livello orizzontale dell'unità interna.
- Usando la sagoma di misura per l'installazione, controllare e regolare le posizioni tra unità interna e foro d'apertura nel soffitto, e altezza di sospensione dell'unità interna.

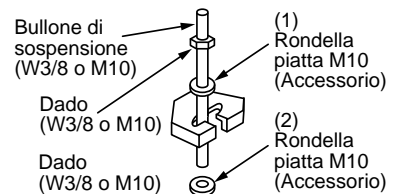

- (1) Sul posto provvedere a quelli diversi da M10 a rondella piatta.
- (2) Per evitare il rischio di distacco dal bullone (sicurezza), accertarsi che l'installazione sia proprio sotto la staffa di supporto, come mostrato in figura.

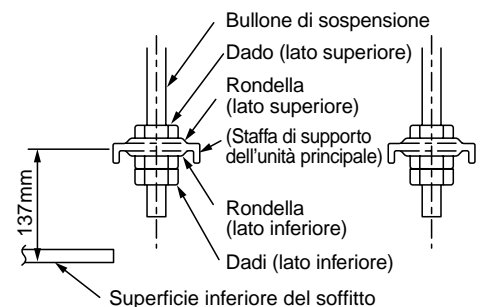

- Le viti utilizzate per applicare la sagoma per l'installazione vengono riutilizzate per installare il pannello.
- Usando le viti di fissaggio del pannello del soffitto, fissare la sagoma per installazione sotto la superficie dell'unità interna.
- Adattare le dimensioni dell'apertura a soffitto a quelle esterne della sagoma per installazione.

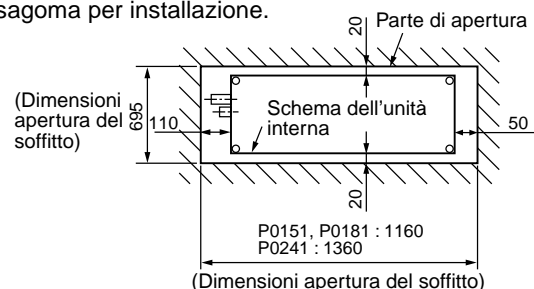
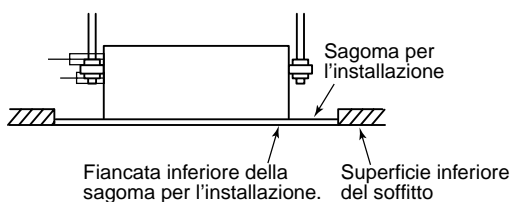

- Regolare in modo che la superficie di fondo del soffitto e la fiancata inferiore della sagoma per installazione siano allo stesso livello.

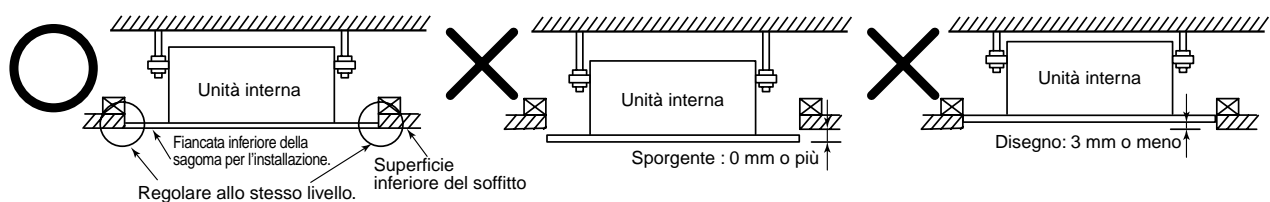

- Fissare bene l'unità interna usando un dado di bloccaggio nella fiancata superiore.

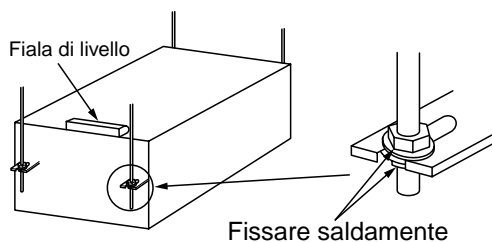

REQUISITI

- Usando una livella, ecc., regolare il livello orizzontale dell'unità interna.
- Serrare saldamente il dado e fissare bene.

Installazione del pannello del soffitto (da acquistare a parte)

Installare il pannello del soffitto secondo le indicazioni del manuale d'installazione, dopo aver completato tubazioni e impianto elettrico.

Controllare che installazione dell'unità interna e parte di apertura in soffitto siano corrette e poi installare.

REQUISITI

Unire bene le parti di connessione di pannello del soffitto, superficie del soffitto, pannello del soffitto e unità interna.
Se c'è spazio vuoto, la perdita d'aria prodotta determina condensa o gocciolamento d'acqua.

4 LAVORO PER TUBAZIONE DI SCARICO

AVVERTENZA

- Seguendo le istruzioni del manuale d'installazione, eseguire la posa del tubo di scarico in modo che l'acqua venga scaricata correttamente e applicare dell'isolante termico in modo da impedire la formazione di condensa. L'errata posa delle tubazioni di scarico è causa di perdite d'acqua che rovinerebbero i mobili d'arredamento.

Materiale per tubazioni/Isolamento e formato

È necessario acquistare sul posto i seguenti materiali per isolamento termico e tubature.

Materiale per tubazioni	Tubo rigido in cloruro di polivinile per VP25 (Dia. Esterno Ø 32mm)
Isolamento	Polietilene espanso, spessore: 10mm o più

REQUISITI

- Non mancare di realizzare l'isolamento termico dei tubi di scarico dell'unità interna.
- Non mancare di realizzare l'isolamento termico della parte di connessione con l'unità interna.
Non completare l'isolamento termico è causa di condensa.
- Posare il tubo di scarico in pendenza (1/100 o più), senza ondulazioni né sifoni intercettatori. Sarebbe causa di rumore anormale.
- Limitare la lunghezza del tubo di scarico trasversale a 20 m al massimo. In caso di tubo lungo, mettere delle staffe di sostegno a intervalli da 1.5 a 2 m per evitare ondulazioni del tubo.
- Sistemare tutte le tubazioni come mostrato nella figura a destra.
- Non montare un tubo di sfiato dell'aria, altrimenti l'acqua di scarico fuoriesce provocando gocciolamenti d'acqua.

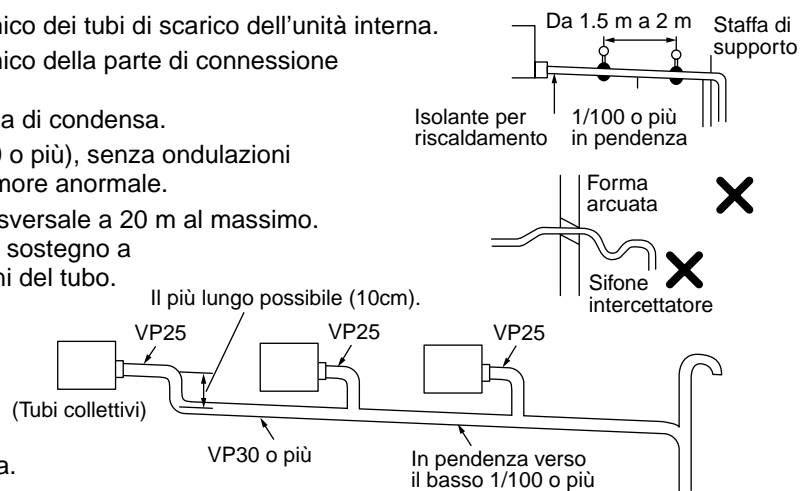

Connessione del tubo di scarico

Connettere il tubo rigido di cloruro di polivinile alla presa del tubo di scarico.

- Usando un agente adesivo per cloruro di polivinile, connettere saldamente i tubi in cloruro di polivinile in modo che non ci siano perdite d'acqua.
- Applicare un prodotto adesivo per 40 mm attorno all'estremità del tubo in cloruro di polivinile senza irregolarità, quindi inserire bene fino a che tocca la presa di scarico.

REQUISITI

- Usando un agente adesivo per cloruro di polivinile, connettere saldamente i tubi in cloruro di polivinile in modo che non ci siano perdite d'acqua.
- Ci vogliono molte ore perché l'agente adesivo si asciughi e solidifichi. (Consultare il manuale d'istruzioni dell'agente adesivo.) Durante questo tempo, non fare pressione sulla parte di connessione con i tubi di scarico.

Scarico

Quando non è possibile assicurare al tubo di scarico una pendenza verso il basso, è possibile un lavoro di prosciugamento.

- Fissare l'altezza del tubo di scarico entro 350 mm dalla superficie inferiore del soffitto.
- Estrarre di non più di 150 mm il tubo di scarico dall'attacco di connessione per il tubo di scarico dell'unità interna e posizionarlo in verticale.
- Dopo aver sollevato il tubo di scarico, stabilire una pendenza di modo che risulti piegato subito verso il basso.

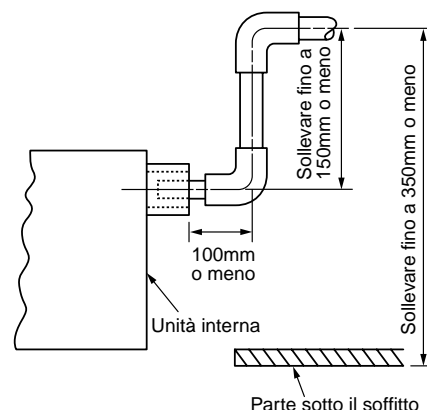

Controllare lo scarico

Finita la posa della tubatura di scarico, controllare che lo scarico d'acqua avvenga correttamente e che non ci siano perdite d'acqua dalla parte di connessione dei tubi. In questo momento, controllare anche che il rumore del motore della pompa di scarico non sia anomalo. Controllare che lo scarico sia regolare anche durante il funzionamento di riscaldamento.

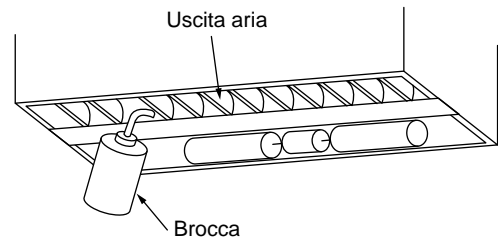

Se i collegamenti elettrici sono stati completati.

- Prima d'installare un pannello, versare dell'acqua come mostrato nella figura sotto, controllare che l'acqua sia scaricata dall'attacco di connessione per il tubo di scarico (trasparente) in modalità COOL (RAFFREDDAMENTO), e verificare che non ci siano perdite dal tubo di scarico.

Se i collegamenti elettrici non sono stati completati.

- Estrarre il connettore del comando galleggiante (2P: Bianco). (Prima di far questo, accertarsi che l'alimentazione elettrica sia staccata.)
- Collegare una tensione di 200-240 V monofase (o 220 V a 60 Hz) alla morsettiera R (L) e S (N). (Non applicare mai 200-240 V ai morsetti (A), (B), (U₁) e (U₂) della morsettiera, altrimenti si causeranno danni alla scheda a circuiti stampati.)
- Quando l'unità viene accesa, il motore della pompa di scarico si avvia automaticamente. Controllare che l'acqua venga scaricata dall'attacco di connessione per il tubo di scarico (Trasparente) e poi verificare che non ci siano perdite d'acqua dai tubi di scarico.
- Dopo aver controllato lo scarico e l'assenza di perdite d'acqua, togliere la corrente d'alimentazione elettrica e installare il connettore del comando galleggiante nella sua posizione originale.

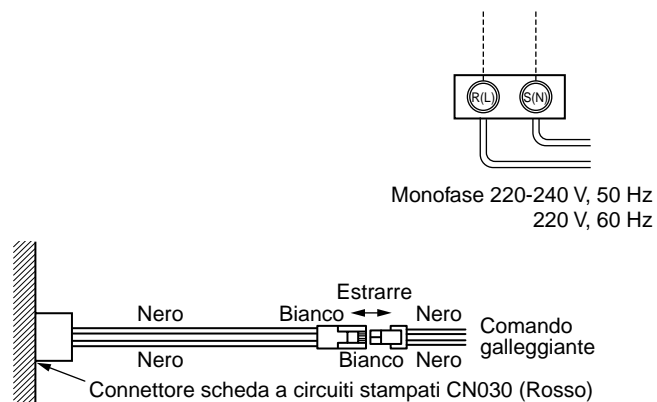
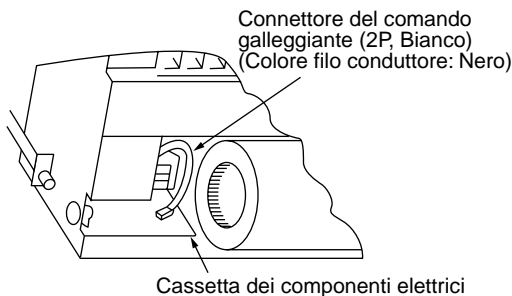

Per isolamento termico della sezione di connessione dei tubi

- Bisogna applicare l'isolante termico saldamente alla parte di connessione del tubo.
- Avvolgere bene la parte terminale dell'isolatore termico lato unità principale e al posto d'installazione in modo che non restino spazi vuoti.

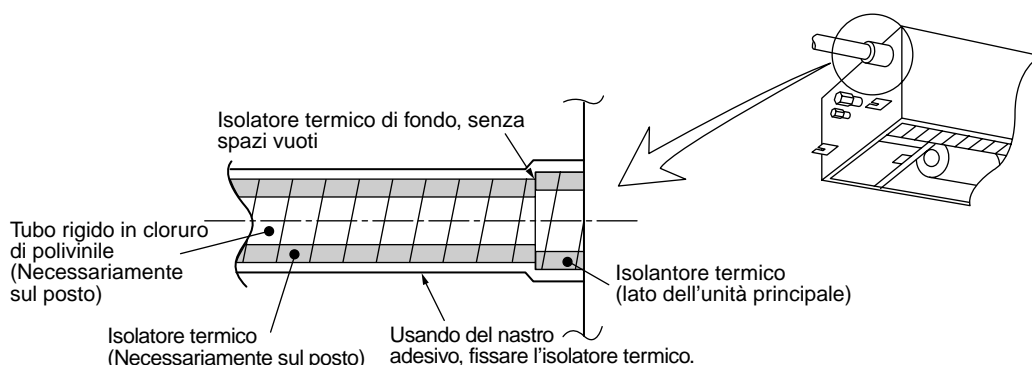

5 TUBAZIONI DEL REFRIGERANTE

ATTENZIONE

- In caso di perdite di gas refrigerante durante l'installazione, ventilare immediatamente l'area interessata.
- Il contatto fra il gas refrigerante, in caso di perdite, e il fuoco può produrre gas tossici.
- **Completato il lavoro d'installazione, accertarsi che non ci siano perdite di gas refrigerante.**
- La dispersione di gas refrigerante, in caso di perdite, in un locale dove ci sono delle fiamme, ad esempio in una cucina, può determinare la produzione di gas tossici.

REQUISITI

Quando il tubo per il refrigerante è lungo, sistemare le staffe di sostegno per fissare il tubo a intervalli da 2.5 a 3 m. Il tubo non è fissato può essere causa di rumore anomalo. Bisogna usare i dadi svasati in dotazione all'unità interna o quelli per R410A.

Differenza tra lunghezza tubo accettabile e altezza accettabile

A seconda dell'unità esterna usata, sono differenti. Per i dettagli, fare riferimento al manuale d'installazione fornito con l'unità esterna.

Materiale per tubature e dimensioni

Materiale per tubature		Tubo senza giunture con disossidazione al fosforo per condizionatori d'aria
Modello MMU-		Da AP0071YH a AP0121YH
Sezione dei tubi (mm)	Lato del gas	Ø9.5
	Lato del liquido	Ø6.4

- Usare un tubo nuovo e pulito, e controllare che nel tubo non ci siano depositi d'impurità quali polvere, olio, muffa, ecc.

Formatura tubi/Posizionamento estremità

Svasatura

1. Tagliare il tubo usando un utensile da taglio per tubi.

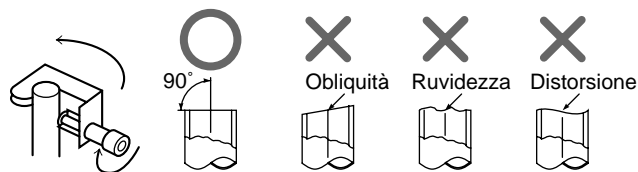

2. Inserire un dado svasato nel tubo e svasare il tubo.

Siccome le dimensioni di svasatura di R410A differiscono da quelle per il refrigerante R22, si raccomanda di usare gli attrezzi di svasatura recentemente fabbricati per R410A.

Gli attrezzi tradizionali possono invece essere ancora usati per regolare il margine di protezione del tubo in rame.

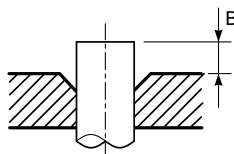

- Dimensione misuratore dia. svasatura: A (Unità mm)

Diam. Esterno del tubo di rame	A ⁺⁰ _{-0.4}	
	R410A	R22
6.4	9.1	9.0
9.5	13.2	13.0
12.7	16.6	16.2
15.9	19.7	19.2

- * In caso di svasatura per R410A con attrezzo di svasatura tradizionale, estrarlo di circa 0.5mm in più rispetto a R22 per adattamento alla dimensione di svasatura specificata.

Lo strumento per tubi di rame è utile per adattare la dimensione del margine di proiezione.

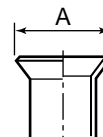

• **Margine di protezione in svasatura: B (Unità mm)**

Rigido (Tipo a innesto)

Diam. Esterno del tubo di rame	R410A, attrezzo usato		Attrezzo tradizionale usato	
	R410A	R22	R410A	R22
6.4	Da 0 a 0.5	(Stesso di sinistra)	Da 1.0 a 1.5	Da 0.5 a 1.0
9.5	Da 0 a 0.5	(Stesso di sinistra)	Da 1.0 a 1.5	Da 0.5 a 1.0
12.7	Da 0 a 0.5	(Stesso di sinistra)	Da 1.0 a 1.5	Da 0.5 a 1.0
15.9	Da 0 a 0.5	(Stesso di sinistra)	Da 1.0 a 1.5	Da 0.5 a 1.0

Imperial (Tipo con dado ad alette)

Diam. Esterno del tubo di rame	R410A	R22
6.4	Da 1.5 a 2.0	Da 1.0 a 1.5
9.5	Da 1.5 a 2.0	Da 1.0 a 1.5
12.7	Da 2.0 a 2.5	Da 1.5 a 2.0
15.9	Da 2.0 a 2.5	Da 1.5 a 2.0

Connessione del tubo del refrigerante

Collegare tutti i tubi del refrigerante eseguendo lavori di connessione a svasatura

- Siccome solo la pressione atmosferica è ermeticamente limitata come gas sigillante, non è anomalo che si senta un rumore quale "Pushu..." alla rimozione del dado svasato.
- Bisogna usare due chiavi per il lavoro di connessione dei tubi dell'unità interna.

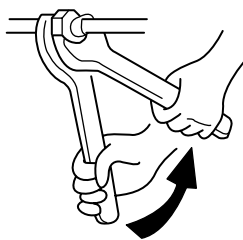

Lavoro da fare con due chiavi inglesi

- Per i valori della coppia di serraggio fare riferimento alla tabella sotto.

Dia. Esterno del tubo di collegamento (mm)	Coppia di serraggio (N•m)	Coppia di ri-serraggio (N•m)
Ø6.4	Da 14 a 18 (Da 1.4 a 1.8 kgf•m)	18 (1.8 kgf•m)
Ø9.5	Da 33 a 42 (Da 3.3 a 4.2 kgf•m)	42 (4.2 kgf•m)
Ø12.7	Da 50 a 62 (Da 5.0 a 6.2 kgf•m)	50 (5.0 kgf•m)
Ø15.9	Da 68 a 82 (Da 6.8 a 8.2 kgf•m)	68 (6.8 kgf•m)

Prove di tenuta d'aria/Sfiato aria, ecc.

Per le prove di tenuta d'aria, per lo spurgo dell'aria, aggiungere refrigerante, e controllare che non ci siano perdite di gas, fare riferimento al manuale d'installazione fornito insieme all'unità esterna.

REQUISITI

Si raccomanda di usare gli attrezzi speciali quali il tubo flessibile di carico esclusivo per R410A.

Non accendere l'alimentazione elettrica dell'unità interna prima della prova di tenuta di chiusura ermetica e del completamento dello spurgo dei tubi. (Se si accende l'alimentazione elettrica, l'unità PMV incorporata è completamente chiusa e si allunga il tempo per il completamento dello spurgo dell'aria.

Aprire completamente le valvole delle unità esterna

Controllare che non ci siano perdite di gas

Usando uno strumento di rivelazione perdite, o dell'acqua saponata, controllare che non ci siano perdite di gas dalla sezione di connessione dei tubi o dal coperchio della valvola.

REQUISITI

Usare uno strumento di rivelazione perdite fabbricato esclusivamente per il refrigerante HFC (R410A, R134a, ecc.).

Procedura per isolamento termico

Realizzare l'isolamento termico dei tubi sul lato del liquido e sul lato del gas, separatamente.

Nella stagione d'impiego per raffreddamento, sia lato liquido che lato gas la temperatura si abbassa.

Pertanto bisogna eseguire bene l'isolamento termico per evitare formazione di condensa.

- Come isolante termico per i tubi sul lato del gas, utilizzarne uno dotato di una resistenza al calore fino a 120° C o più.
- Utilizzando l'isolante termico in dotazione, eseguire con precisione l'isolamento termico della parte di collegamento del tubo dell'unità interna senza lasciare spazi non coperti di isolate.

REQUISITI

Applicare correttamente l'isolante termico alla sezione di connessione dei tubi dell'unità interna fino all'origine senza lasciare tubo esposto. (L'esposizione all'esterno di parte di tubo sarebbe causa di perdite d'acqua.)

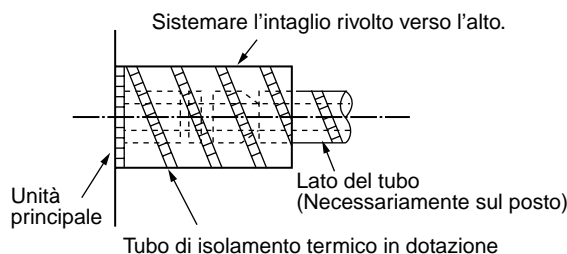

6 COLLEGAMENTI ELETTRICI

ATTENZIONE

- 1. Usando cavi da specifiche, fare i collegamenti e fissare i cavi in modo che se sollecitati da forze esterne non danneggino le parti di connessione dei terminali.**

Collegamenti o fissaggi incompleti possono causare incendi, ecc.

- 2. Non mancare di collegare il filo di messa a terra elettrica. (Collegamento elettrico di messa a terra)**

Non collegare il filo di messa terra a un tubo del gas o dell'acqua, al conduttore di un parafulmini o al filo di messa a terra dell'impianto telefonico.

Una messa a terra incompleta può causare scosse elettriche.

- 3. Per tutti i collegamenti elettrici, osservare scrupolosamente le direttive della normativa locale vigente e del manuale d'installazione ed eseguire un impianto elettrico dedicato.**

La carenza di capacità del circuito elettrico o un'installazione non completa possono provocare folgorazioni o incendi.

AVVERTENZA

Installare un interruttore di collegamento a terra.

Se non s'installa un interruttore generale per casi di perdite si corre il rischio di folgorazioni.

REQUISITI

- Per il collegamento di connessione alla rete d'alimentazione elettrica osservare scrupolosamente le direttive della normativa in vigore nel paese.
- Per il collegamento di connessione alla rete d'alimentazione elettrica delle unità esterne, fare riferimento al manuale d'installazione di ciascuna unità esterna.
- Non collegare mai corrente a 220-240V alle morsettiere (A, B, U₁, U₂, X, Y, ecc.) per collegamenti elettrici di controllo. (Altrimenti, il sistema si guasta.)
- Eseguire collegamenti elettrici in modo che nessun filo possa toccare la parte ad alta temperatura del tubo. Il rivestimento potrebbe sciogliersi con il rischio d'incidenti.
- Dopo aver collegato i cavi alla morsettiere, installare un sifone intercettatore e fissare i cavi con fascette fermacavi.
- Far passare la tubatura di refrigerante e i collegamenti elettrici di controllo nella stessa struttura.
- Non accendere l'alimentazione elettrica dell'unità interna prima del completamento dello spurgo dei tubi di refrigerante.

Dati tecnici per alimentazione elettrica

I cavi e i cavi di telecomando sono da acquistare sul posto.

Per i dati tecnici per i collegamenti d'alimentazione elettrica, vedere la tabella riportata qui sotto. Se la capacità è insufficiente si corrono i rischi di surriscaldamento o grippaggio.

Per i dati tecnici per la capacità di energia elettrica dell'unità esterna e per i cavi di alimentazione elettrica, fare riferimento al manuale d'installazione fornito insieme all'unità esterna.

Alimentazione elettrica dell'unità interna (*1)	Alimentazione elettrica	220–240V ~ 50Hz 220V ~ 60Hz	
	Interruttore principale di accensione/Interruttore generale per scarica a terra o cablaggio di alimentazione elettrica/capacità di fusibile per le unità interne devono essere selezionati in funzione dei valori di corrente totali applicati alle unità interne.		
	Collegamenti elettrici di alimentazione	20 m o meno	Filo ritorto : 2.0 mm ²
50 m o meno		Filo ritorto : 3.5 mm ²	
Linea di comunicazioni	Cablaggio inter-unità dell'unità interna (*2)	Q.tà	2
		Formato fili elettrici	(Fino a 1000 m) Filo ritorto: 1.25 mm ² (Fino a 2000 m) Filo ritorto: 2.0 mm ²
	Collegamenti elettrici per linea dei controlli centralizzati (*3)	Q.tà	2
		Formato fili elettrici	(Fino a 1000 m) Filo ritorto: 1.25 mm ² (Fino a 2000 m) Filo ritorto: 2.0 mm ²
	Collegamenti elettrici di telecomando (*4)	Q.tà	2
		Formato fili elettrici	Filo ritorto : da 0.5 a 2.0 mm ²

Alimentazione elettrica dell'unità interna (*1)

- Per l'alimentazione elettrica dell'unità interna, preparare un impianto di alimentazione elettrica dedicato e separato dall'unità esterna.
- L'impianto di alimentazione elettrica, l'interruttore per dispersioni a terra e l'interruttore principale dell'unità interna devono essere tutti collegati alla stessa unità esterna così da essere usati regolarmente.
- Dati tecnici per cavi d'alimentazione elettrica: Cavo a 3 conduttori di 2.5 mm², in conformità con Progetto 60245 IEC57

Cablaggio inter-unità interna/esterna, cablaggio per sistema di controllo centrale (*2) (*3)

- Per i collegamenti elettrici inter-unità interna/esterna e per i collegamenti elettrici per il sistema di controllo centrale bisogna usare cavi polarizzati a 2 conduttori.
- Per evitare problemi di rumore, utilizzare fili schermati a due conduttori.
- Per lunghezza del circuito di comunicazioni elettriche s'intende la lunghezza totale somma di quella della linea di collegamento elettrico inter-unità tra unità interna e unità esterna e di quella del collegamento del sistema di controllo.

Collegamenti elettrici del telecomando (*4)

- Per i collegamenti elettrici del telecomando e per quello di gruppo si usano cavi a 2 conduttori non polarizzati.

Collegamenti elettrici di telecomando e di telecomando inter-unità	Filo ritorto : da 0.5 a 2.0 mm ² x 2
--	---

Lunghezza totale dei fili di collegamento del telecomando e di collegamento inter-unità per il telecomando = L + L1 + L2 + ...Ln	In caso di telecomando solo via cavo	Fino a 500 m
	In caso di telecomando anche via radio	Fino a 400 m
Lunghezza totale dei fili di collegamento inter-unità per il telecomando = L + L1 + L2 + ...Ln		Fino a 200 m

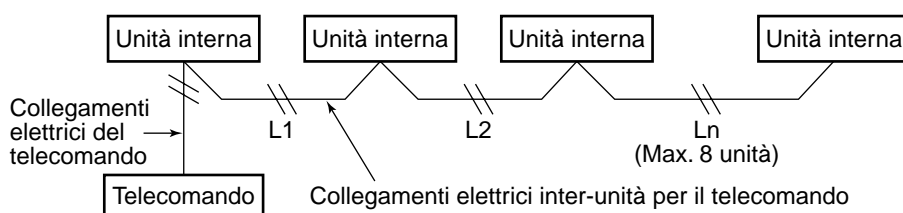

AVVERTENZA

Il filo di collegamento del telecomando (Linea di comunicazioni) e i fili di alimentazione elettrica a 220–240 Vca non devono essere posati parallelamente con il rischio di contatto diretto e non devono passare nelle stesse canaline per cavi elettrici. Se così fosse, ci sarebbero rischi di guasto al sistema di controllo per disturbi e rumori, ecc.

6 COLLEGAMENTI ELETTRICI

Collegamento dei cavi

REQUISITI

- Siccome il cavo di telecomando non è polarizzato, non ci sono rischi di guasti per inversione nelle connessioni alle morsettiere A e B dell'unità interna.
- Il cavo deve passare attraverso la boccola della porta per collegamento dei cavi dell'unità interna.
- Mantenere un margine (circa 100 m) su un cavo per appendere la cassetta dei componenti elettrici per l'assistenza tecnica, ecc.
- Il circuito a bassa tensione è destinato al telecomando. (Non collegare il circuito ad alta tensione.)

Come togliere il coperchio della cassetta dei componenti elettrici.

- Togliere la vite A che fissa la cassetta dei componenti elettrici, quindi allentare un po' la vite B. Rimuovere il coperchio della cassetta dei componenti elettrici premendo il coperchio nella direzione della freccia C.
- Stringere le viti della morsettieria e fissare i cavi con la fascetta fermacavi fornita con la cassetta dei componenti elettrici. (Non mettere sotto tensione la parte di connessione della morsettieria.)
- Lasciare un po' di filo a forma di anello dal lato dove vengono custodite le parti elettriche dell'unità interna, altrimenti in caso d'intervento di assistenza tecnica non sarà possibile estrarre la parte che custodisce i componenti elettrici.
- Montare il coperchio della cassetta dei componenti elettrici senza che i cavi rimangano schiacciati.

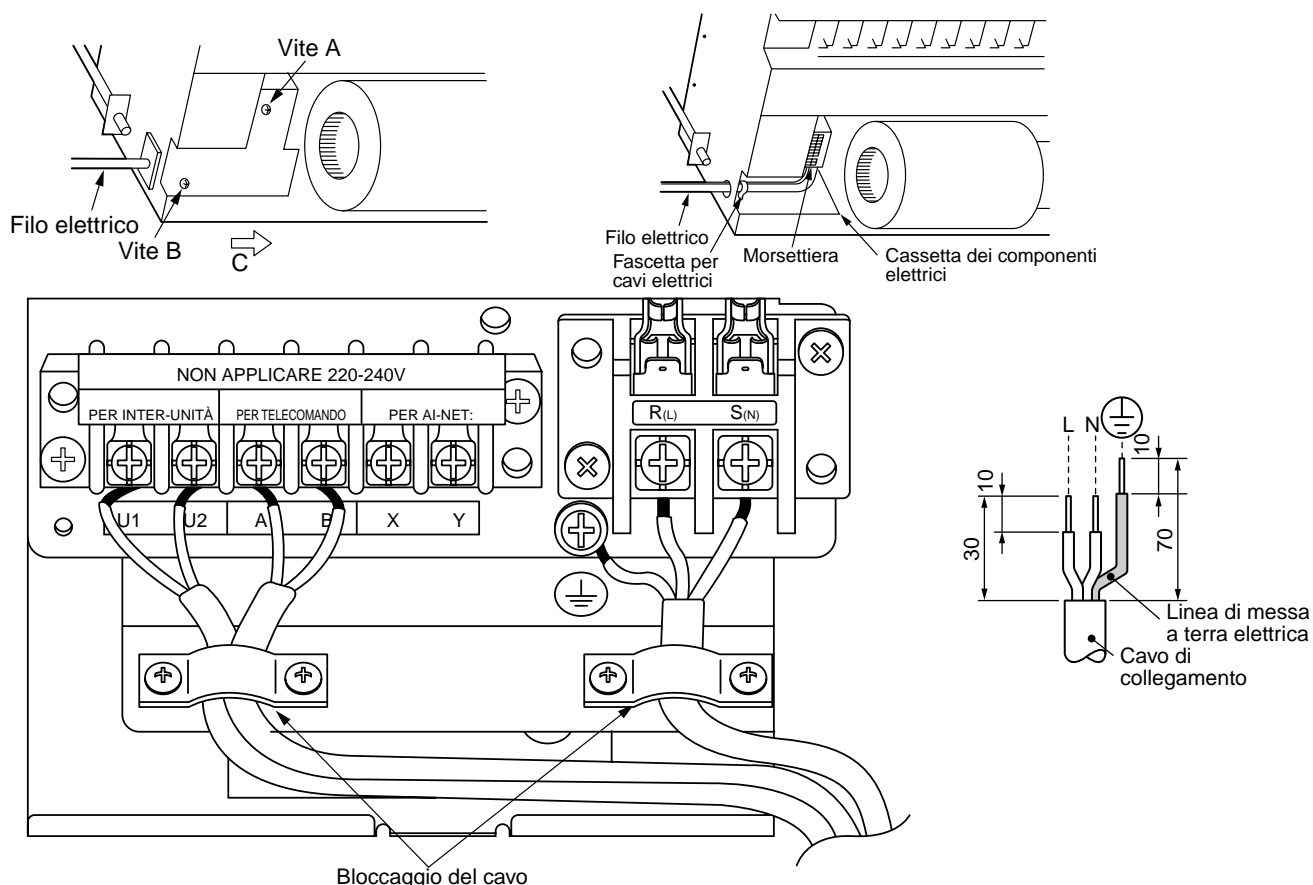

Come trattare la porta di connessione fili

- Come mostrato in figura, sigillare la porta di connessione dei fili usando dell'isolante termico.
- Se la copertura sigillante è insufficiente, si forma condensa nella cassetta dei componenti elettrici.

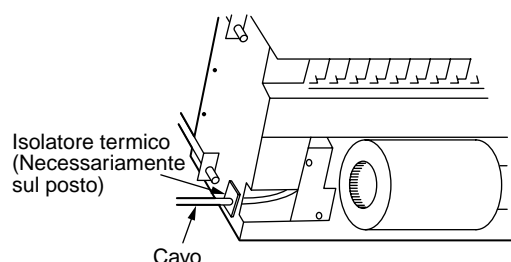

Posa in opera dei cavi per il telecomando

- Spelare la guaina del cavo da collegare di circa 14 mm.
- Torcere assieme il cavo del telecomando da collegare con il cavo dell'unità di telecomando (o sensore) e unirli con un giunto REFNET. (Giunti REFNET (Bianco: 2 pezzi) sono inclusi insieme agli accessori del telecomando (da acquistare a parte) o del kit del telecomando via radio (da acquistare a parte).
- Siccome il cavo di telecomando non è polarizzato, non ci sono rischi di guasti per inversione nelle connessioni alle morsettiere A e B dell'unità interna.

<Schema dei collegamenti elettrici>

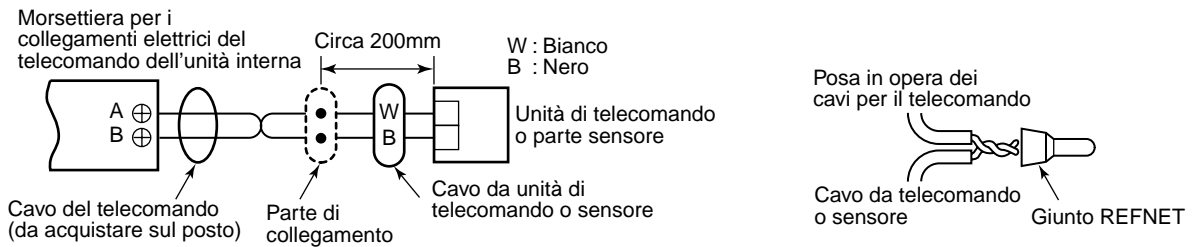

Collegamenti elettrici fra unità interna e esterna

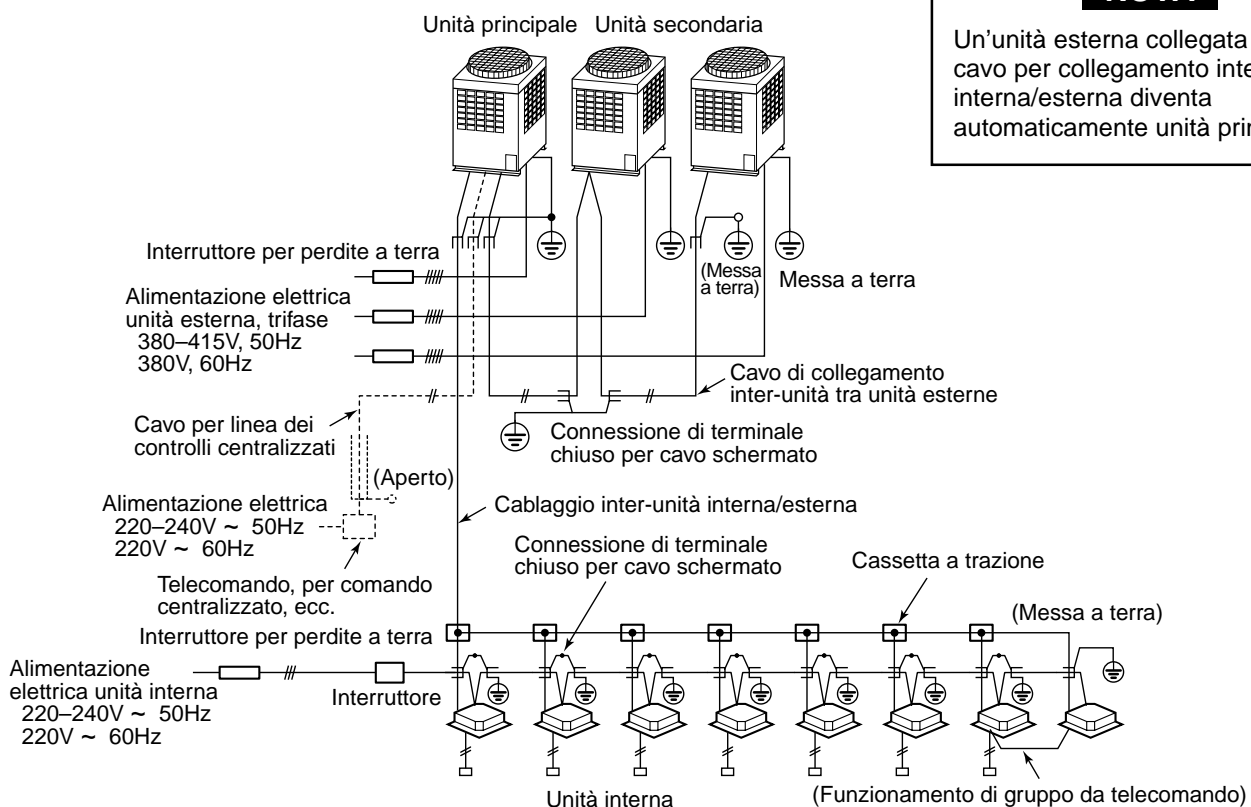

NOTA

Un'unità esterna collegata con cavo per collegamento inter-unità interna/esterna diventa automaticamente unità principale.

Impostazione d'indirizzamento

Stabilire gli indirizzi con riferimento al manuale d'installazione fornito con l'unità esterna.

Cablaggio sul pannello del soffitto

Secondo le istruzioni del manuale d'installazione del pannello del soffitto, collegare il connettore.

7 COMANDI APPLICABILI

AVVISO

Quando si utilizza l'apparecchio per la prima volta, dopo l'accensione dell'alimentazione è necessario molto tempo prima che il telecomando possa inviare i comandi. Tuttavia, non si tratta di un malfunzionamento.

- **Indirizzamento automatico**
- Mentre è in corso l'indirizzamento automatico, non è possibile eseguire nessuna operazione sul telecomando.
- Per l'indirizzamento automatico sono necessari al massimo 10 minuti (in genere, circa 5 minuti).
- **Quando si accende l'alimentazione dopo la fine dell'indirizzamento automatico.**
- Dopo l'accensione dell'alimentazione, prima che l'unità esterna inizi a funzionare sono necessari al massimo 10 minuti (in genere, circa 5 minuti).

Poiché al momento della spedizione tutte le impostazioni sono su [Standard], se necessario, modificare l'impostazione dell'unità interna.

Per modifica l'impostazione, utilizzare il telecomando principale (telecomando via cavo).

* Non è possibile modificare l'impostazione con il telecomando via radio, il telecomando secondario o nel caso di sistemi senza telecomando (è possibile solo tramite il telecomando centrale). In questi casi, predisporre e installare un telecomando principale separato.

Scambio di impostazioni dei comandi applicabili

Procedura operativa di base per lo scambio di impostazioni

Cambiare l'impostazione mentre l'apparecchio è in stato di arresto.
(Arrestare il funzionamento del sistema).

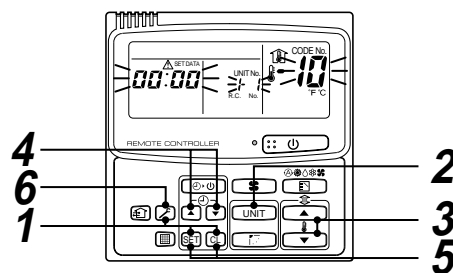

Procedura	Descrizione
1	<p>Quando si premono simultaneamente i tasti [SET], [CL], e [] per 4 secondi o più a lungo, dopo breve tempo la zona del display lampeggia, come mostrato nella figura. Controllare che il codice di voce visualizzato sia [10].</p> <ul style="list-style-type: none"> • Se il codice di voce visualizzato è diverso da [10], premere il tasto [] per cancellare il display e poi ripetere l'operazione a partire dal primo punto. (Per un certo tempo, dopo la pressione del tasto [], non vengono accettati i comandi inviati dal telecomando). <p>(Nel caso di controllo di gruppo, l'unità interna il cui numero viene visualizzato per primo diventa l'unità principale).</p>
2	<p>A ogni pressione del tasto [UNIT], vengono visualizzati in successione i numeri delle unità interne comprese nel controllo di gruppo. Selezionare l'unità interna della quale si desidera modifica l'impostazione. In questo momento, è possibile verificare la posizione dell'unità interna della quale si desidera modificare l'impostazione, perché la ventola e il deflettore dell'unità interna selezionata sono in funzione.</p>
3	<p>Usando i tasti [▲], [▼] della temperatura impostata, specificare il codice di voce [**].</p>
4	<p>Usando i tasti [▲], [▼] dell'orologio del timer, selezionare i dati impostati [***].</p>
5	<p>Premere il tasto [SET]. Ora, se il display cambia da lampeggiante a acceso con luce fissa, l'impostazione è completata.</p> <ul style="list-style-type: none"> • Per modificare l'impostazione di un'unità interna diversa da quella selezionata, iniziare la procedura dal passo 2. • Per modificare nuovamente l'impostazione dell'unità interna selezionata, iniziare la procedura dal passo 3. <p>La pressione del tasto [CL] cancella il contenuto dell'impostazione già eseguita. In questo caso, iniziare di nuovo dal passo 2.</p>
6	<p>Quando si è terminata l'impostazione, premere il tasto []. (L'impostazione è terminata). La pressione del tasto [] cancella il display e riporta lo stato a quello normale di arresto. (Per un certo tempo, dopo la pressione del tasto [], non vengono accettati i comandi inviati dal telecomando).</p>

Modifica del tempo di accensione del simbolo del filtro

A seconda delle condizioni di installazione, è possibile modificare il tempo di accensione del simbolo del filtro (avviso per la pulizia del filtro).

Eseguire la procedura operativa di base

(**1** → **2** → **3** → **4** → **5** → **6**).

- Per il codice di voce del passo **3**, specificare [01].
- Per i [Dati dell'impostazione] al punto **4** della procedura, selezionare i dati di impostazione del tempo di accensione del simbolo del filtro da incorporare traendoli dalla tabella riportata qui sotto.

Dati da impostare	Tempo di accensione del simbolo del filtro
0000	None
0001	150H (Nel momento della spedizione dalla fabbrica)
0002	2500H
0003	5000H
0004	10000H

Per garantire una resa migliore del riscaldamento

Quando è difficile ottenere un riscaldamento soddisfacente a causa del sito di installazione dell'unità interna o della struttura del locale, è possibile aumentare la temperatura di rilevamento per il riscaldamento. Inoltre, è possibile utilizzare un dispositivo di diffusione, ecc. per far circolare aria calda a livello del soffitto.

Eseguire la procedura operativa di base

(**1** → **2** → **3** → **4** → **5** → **6**).

- Per il codice di voce del passo **3**, specificare [06].
- Per i dati impostati al passo **4**, selezionare i dati dell'impostazione dei valori di variazione delle temperatura di rilevamento traendoli dalla tabella riportata qui sotto.

Dati da impostare	Valore cambio rilevazione temp
0000	Nessuna variazione
0001	+1°C
0002	+2°C (Nel momento della spedizione dalla fabbrica)
0003	+3°C
0004	+4°C
0005	+5°C
0006	+6°C

Controllo di gruppo

In un controllo di gruppo, un telecomando può comandare fino a max. 8 unità interne

- Per la procedura di cablaggio e i cavi del sistema di collegamenti elettrici singoli (Stessa linea di flusso refrigerante), fare riferimento a "Cablaggi elettrici" in questo manuale.
- Per i collegamenti elettrici tra unità interne appartenenti a un gruppo vedere la procedura seguente.
Collegare le unità interne eseguendo il collegamento dei cavi inter-unità del sistema di controllo dalle morsettiere di telecomando (A, B) dell'unità interna collegata con un telecomando alle morsettiere di telecomando (A, B) dell'altra unità interna. (nessuna polarità)
- Per impostare gli indirizzi, fare riferimento al manuale d'installazione fornito con l'unità esterna.

8 FUNZIONAMENTO DI PROVA

Prima del funzionamento di prova

- Prima di accendere l'alimentazione elettrica, eseguire la procedura seguente.
 - 1) Usando un megger da 500 V, controllare che ci sia 1 MΩ o più tra la morsettiera dell'alimentazione elettrica e la messa a terra. Se si misura 1 MΩ o meno, non far funzionare l'unità.
 - 2) Controllare che le valvole dell'unità esterna siano aperte completamente.
- Non bisogna premere il contattore elettromagnetico per forzare l'avviamento del funzionamento di prova. (È molto pericoloso perché non è operativo un dispositivo di protezione.)

ATTENZIONE

Per proteggere il compressore all'attivazione del funzionamento, lasciare l'alimentazione elettrica accesa per 12 ore o più.

Come avviare il funzionamento di prova

- Per avviare un funzionamento della ventola solo in un'unità interna, spegnere una volta, cortocircuitare CN72 sulla scheda a circuiti integrati e poi riaccendere. (Avviare l'unità in modalità VENTOLA.) In questo caso, non dimenticare di eliminare il cortocircuito di CN72 a fine funzionamento di prova.
- Usando il telecomando, controllare il funzionamento dell'unità nella modalità abitualmente usata. Per la procedura di funzionamento, fare riferimento al manuale del proprietario, fornito in dotazione.

Se il funzionamento s'interrompe per Thermo-OFF della temperatura d'ambiente, è possibile eseguire un funzionamento di prova forzato seguendo la procedura seguente.

Per impedire la continuazione ininterrotta del funzionamento, dopo 60 minuti il funzionamento di prova forzato cessa e riprende il funzionamento abituale.

NOTA



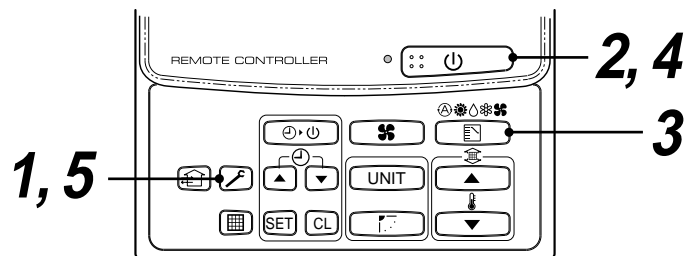

A parte la necessità di operare un funzionamento di prova, non avviare il funzionamento di prova forzato in quanto sottopone il condizionatore d'aria a un carico eccessivo.

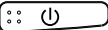

In caso di telecomando collegato via cavo

Procedura	Descrizione	
1	Premere i tasti e mantenerli premuti per 4 secondi o più. Sul display appare [TEST] ed è possibile selezionare la modalità di funzionamento di prova.	
2	Premere il tasto .	
3	Usando il tasto , selezionare la modalità di funzionamento, [COOL (RAFFREDDAMENTO)] o [HEAT (RISCALDAMENTO)]. <ul style="list-style-type: none"> • Non far funzionare il condizionatore d'aria in modalità di funzionamento diversa da [COOL (RAFFREDDAMENTO)] o [HEAT (RISCALDAMENTO)]. • Nel funzionamento di prova la funzione di controllo della temperatura non è operativa. • L'autodiagnostica degli errori di funzionamento viene eseguita come al solito. 	
4	Completato il funzionamento di prova, premere il tasto per arrestare il funzionamento di prova. (Le indicazioni visualizzate sono le stesse della procedura 1 .)	
5	Premere il tasto per arrestare (disattivare) la modalità di funzionamento di prova. ([TEST] scompare dal display e viene ripristinata la modalità di arresto normale.)	

In caso di telecomando via radio

Procedura	Descrizione
1	Rimuovere la piccola vite che fissa la targhetta dell'unità ricevente. Rimuovere la targhetta della sezione del sensore inserendo un cacciavite a testa piatta, ecc. nell'intaglio in fondo alla piastra e impostare il microinterruttore su [TEST RUN ON].
2	Eeguire un funzionamento di prova tramite il tasto  del telecomando via radio. <ul style="list-style-type: none"> • Durante il funzionamento di prova, i LED , , e  lampeggiano. • Nello stato [TEST RUN ON], non è possibile eseguire la regolazione della temperatura tramite il telecomando via radio. Non utilizzare questo metodo se non durante il funzionamento di prova, altrimenti si potrebbe danneggiare l'apparecchio.
3	Per il funzionamento di prova, utilizzare la modalità COOL o la modalità HEAT. * Dopo l'accensione e dopo l'arresto del funzionamento, l'unità esterna non funziona per circa 3 minuti.
4	Dopo il termine del funzionamento di prova, arrestare il condizionatore d'aria con il telecomando via radio e riportare il microinterruttore della sezione ricevente nella posizione precedente. (La sezione ricevente è dotata della funzione di azzeramento del timer a 60 minuti, per impedire l'esecuzione di un funzionamento di prova continuato).

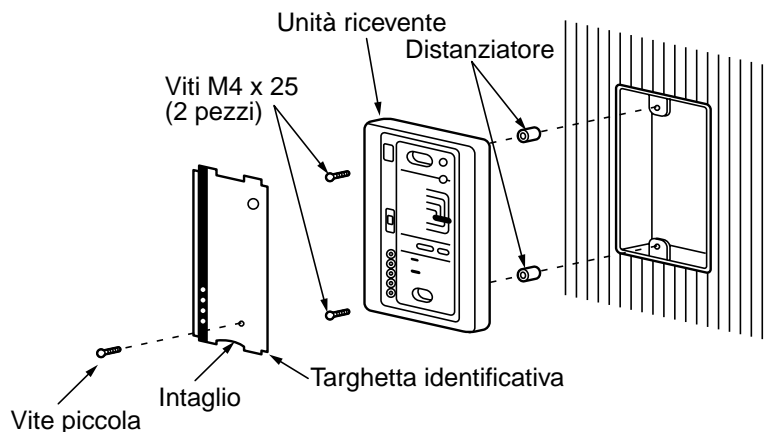

9 RISOLUZIONE DEI PROBLEMI

Conferma e controllo

In caso di problema di funzionamento, sul display del telecomando appaiono il codice di controllo e il No. d'unità interna.

Il codice di controllo viene visualizzato solo durante il funzionamento.

Se le indicazioni visualizzate scompaiono, far funzionare il condizionatore d'aria secondo la seguente "Conferma della casistica di errori" per conferma.

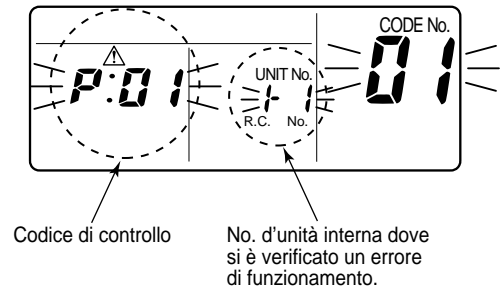

Conferma della casistica di errori

In caso di errore di funzionamento del condizionatore d'aria, la casistica di errori può essere confermata seguendo la seguente procedura.

(In memoria vengono memorizzati fino a 4 guasti occorsi in precedenza.)

La casistica può essere confermata sia in modalità di funzionamento che in modalità di arresto.

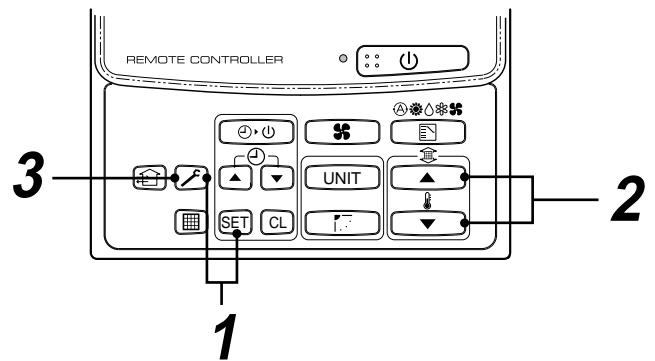

Procedura	Descrizione
1	<p>Quando si premono contemporaneamente i tasti SET e e per 4 secondi o più appare il display a destra.</p> <p>Se appare [Controllo d'assistenza tecnica], si attiva la modalità di casistica dei guasti.</p> <ul style="list-style-type: none"> [01: L'ordine di casistica dei guasti viene visualizzato nella finestra CODE No. (No. DI CODICE). [Codice di controllo] viene visualizzato nella finestra CHECK (CONTROLLO). In UNIT No. (No. DI UNITÀ) viene visualizzato [Indirizzo d'unità interna dove si è verificato un errore di funzionamento].
2	<p>Ad ogni pressione dei tasti , , vengono visualizzati in sequenza i casi di guasto memorizzati. I numeri in CODE No. (No. DI CODICE) indicano CODE No. (No. DI CODICE) [01] (più recente) → [04] (più vecchio).</p> <p>AVVERTENZA</p> <p>Non premere il tasto CL altrimenti tutti i casi di guasto dell'unità interna vengono cancellati dalla memoria.</p>
3	<p>Dopo la conferma, premere il tasto per ripristinare la visualizzazione normale.</p>

Metodo di controllo

Sul telecomando (Telecomando principale, Telecomando di controllo centralizzato) e sulla scheda a circuiti stampati dell'interfaccia d'unità esterna (I/F), è stato previsto un display a cristalli liquidi di controllo (Telecomando) o un display a 7 segmenti (sulla scheda a circuiti stampati dell'interfaccia d'unità esterna) per visualizzare il funzionamento. Pertanto, è possibile conoscere lo stato del funzionamento. Usando la funzione di autodiagnostica è possibile individuare un guasto o una posizione d'errore del condizionatore d'aria consultando la tabella sotto.

Lista dei codici di controllo

La tabella seguente presenta i singoli codici di controllo. Individuare i contenuti dei controlli dalla lista in funzione della parte da controllare.

- In caso di controllo da telecomando di unità interna: Vedere la voce dell'elenco "Display del telecomando principale".
- In caso di controllo da unità esterna: Vedere la voce dell'elenco "Display a 7 segmenti d'unità esterna".
- In caso di controllo da telecomando di controllo centralizzato AI-NET: Vedere la voce dell'elenco "Display di comando centralizzato AI-NET".
- In caso di controllo da unità interna con telecomando via radio: Vedere la voce dell'elenco "Display del blocco sensore di unità ricevente".

Terminologia

AI-NET: Intelligenza Artificiale.

IPDU: Unità di comando intelligente dell'alimentazione elettrica

○ : Acceso, ✘ : Lampeggiante, ● : Si spegne

ALT. : Se ci sono due LED, lampeggiano alternativamente.

SIM: Se ci sono due LED, lampeggiano contemporaneamente.

Display del telecomando principale	Codice di controllo			Telecomando via radio				Nome del codice di controllo	Dispositivo di valutazione
	Display a 7 segmenti d'unità esterna	Codice ausiliare	Display di comando centralizzato AI-NET	Display del blocco sensore di unità ricevente					
				Funzionamento	Timer	Pronto	Lampeggiante		
E01	—	—	—	✘	●	●		Errore di comunicazioni tra il telecomando e l'unità interna (Rilevato dal telecomando)	Telecomando
E02	—	—	—	✘	●	●		Errore di trasmissione del telecomando	Telecomando
E03	—	—	97	✘	●	●		Errore di comunicazioni tra il telecomando e l'unità interna (Rilevato da unità interna)	Unità interna
E04	—	—	04	●	●	✘		Errore di comunicazioni tra unità interna/esterna (Rilevato da unità interna)	Unità interna
E06	E06	No. d'unità interna in cui il sensore sta ricevendo normalmente.	04	●	●	✘		Diminuisce il No. di unità interne	I/F
—	E07	—	—	●	●	✘		Errore di comunicazioni tra unità interna/esterna (Rilevato da unità esterna)	I/F
E08	E08	Indirizzi di unità interna ripetuti	96	✘	●	●		Indirizzi di unità interna ripetuti	I/F unità interna
E09	—	—	99	✘	●	●		Telecomandi principali ripetuti	Telecomando
E10	—	—	CF	✘	●	●		Errore di trasmissione tra MCU unità interne	Unità interna
E12	E12	01: Comunicazioni unità interna/esterna 02: Comunicazioni tra unità esterne	42	✘	●	●		Errore di avvio indirizzamento automatico	I/F
E15	E15	—	42	●	●	✘		L'unità interna è nulla durante indirizzamento automatico	I/F
E16	E16	00: Capacità superata 01 ~: N. di unità collegate	89	●	●	✘		Capacità superata / N. di unità interne collegate	I/F
E18	—	—	97, 99	✘	●	●		Errore di comunicazioni tra unità interne	Unità interna
E19	E19	00: L'unità principale è nulla 02: Due o più unità principali:	96	●	●	✘		Errore quantità d'unità principali esterne	I/F
E20	E20	01: Unità esterne di altri circuiti collegati 02: Unità interne di altri circuiti collegati	42	●	●	✘		Altri circuiti collegati durante indirizzamento automatico	I/F
E23	E23	—	15	●	●	✘		Invio errore durante comunicazioni tra unità esterne	I/F
E25	E25	—	15	●	●	✘		Indirizzi di unità esterne secondarie ripetuti	I/F
E26	E26	N. di unità esterne che ricevevano segnale normalmente	15	●	●	✘		Diminuisce il No. di unità esterne collegate	I/F
E28	E28	Numero unità esterne rilevate	d2	●	●	✘		Guasto unità esterna secondaria	I/F
E31	E31	01: Errore IPDU1 02: Errore IPDU2 03: Errore IPDU1, 2 02: Errore IPDU ventola 05: Errore IPDU1 + IPDU ventola 05: Errore IPDU2 + IPDU ventola 05: Errore IPDU totale	CF	●	●	✘		Errore comunicazioni IPDU	I/F

9 RISOLUZIONE DEI PROBLEMI

Display del telecomando principale	Codice di controllo			Telecomando via radio				Nome del codice di controllo	Dispositivo di valutazione
	Display a 7 segmenti d'unità esterna		Display di comando centralizzato AI-NET	Display del blocco sensore di unità ricevente					
	Codice ausiliare			Funzionamento	Timer	Pronto	Lampeggiante		
F01	—	—	0F	☒	☒	●	ALT	Errore sensore TCJ unità interna	Unità interna
F02	—	—	0d	☒	☒	●	ALT	Errore sensore TC2 unità interna	Unità interna
F03	—	—	93	☒	☒	●	ALT	Errore sensore TC1 unità interna	Unità interna
F04	F04	—	19	☒	☒	○	ALT	Errore sensore TD1	I/F
F05	F05	—	A1	☒	☒	○	ALT	Errore sensore TD2	I/F
F06	F06	—	18	☒	☒	○	ALT	Errore sensore TE1	I/F
F07	F07	—	18	☒	☒	○	ALT	Errore sensore TL	I/F
F08	F08	—	1b	☒	☒	○	ALT	Errore sensore TO	I/F
F10	—	—	OC	☒	☒	●	ALT	Errore sensore TA unità interna	Unità interna
F12	F12	—	A2	☒	☒	○	ALT	Errore sensore TS1	I/F
F13	F13	01: Lato Comp. 1 02: Lato Comp. 2	43	☒	☒	○	ALT	Errore sensore TH	IPDU
F15	F15		18	☒	☒	○	ALT	Errore di cablaggio sensore temp. unità esterna (TE, TL)	I/F
F16	F16		43	☒	☒	○	ALT	Errore di cablaggio sensore temp. unità esterna (Pd, Ps)	I/F
F23	F23		43	☒	☒	○	ALT	Errore sensore Ps	I/F
F24	F24		43	☒	☒	○	ALT	Errore sensore Pd	I/F
F29	—		12	☒	☒	●	SIM	Errore diverso unità interna	Unità interna
F31	F31		1C	☒	☒	○	SIM	Errore EEPROM unità interna	I/F
H01	H01	01: Lato comp. 1 02: Lato comp. 2	IF	●	☒	●		Guasto compressore	IPDU
H02	H02	01: Lato comp. 1 02: Lato comp. 2	1d	●	☒	●		Guasto interruttore elettromagnetico Funzionamento relé di sovracorrente Guasto al compressore (blocco)	MG-SW Relé di sovracorrente IPDU
H03	H03	01: Lato comp. 1 02: Lato comp. 2	17	●	☒	●		Errore sistema circuito rilevazione corrente	IPDU
H04	H04		44	●	☒	●		Funzionamento termo cassa comp 1	I/F
H06	H06		20	●	☒	●		Operazione protezione di bassa pressione	I/F
H07	H07		d7	●	☒	●		Protezione rilevamento sotto faccia olio	I/F
H08	H08	01: Errore sensore TK1 02: Errore sensore TK2 02: Errore sensore TK3 02: Errore sensore TK4	d4	●	☒	●		Errore sensore temp. rilevamento sotto faccia olio	I/F
H14	H14		44	●	☒	●		Funzionamento termo cassa comp 2	I/F
H16	H16	01: Errore sistema circuito olio TK1 02: Errore sistema circuito olio TK2 02: Errore sistema circuito olio TK3 02: Errore sistema circuito olio TK4	d7	●	☒	●		Oil face detective circuit error Guasto interruttore elettromagnetico Funzionamento relé di sovracorrente	I/F MG-SW Relé di sovracorrente
L03	—		96	☒	●	☒	SIM	Unità interna centralizzata ripetuta	Unità interna
L04	L04		96	☒	○	☒	SIM	Indirizzi circuiti unità esterne ripetuti	I/F
L05	—		96	☒	●	☒	SIM	Unità interne con priorità ripetute (Visualizzate in unità interna con priorità)	I/F
L06	L06	N. di unità interne collegate con priorità	96	☒	●	☒	SIM	Unità interne con priorità ripetute (Visualizzate in unità diversa da unità interna con priorità)	I/F
L07	—		99	☒	●	☒	SIM	Circuito di gruppo in unità interna individuale	Unità interna
L08	L08		99	☒	●	☒	SIM	Gruppo unitàinterne/Indirizzamento non impostato	Unità interna, I/F
L09	—		46	☒	●	☒	SIM	Capacità unità interna non impostata	Unità interna
L10	L10		88	☒	○	☒	SIM	Capacità unità esterna non impostata	I/F
L20	L20		98	☒	○	☒	SIM	Indirizzi di controllo centralizzati ripetuti	AI-NET, Unità interna
L28	L28		46	☒	○	☒	SIM	N. di unità collegate superato	I/F
L29	L29	01: Errore IPDU1 02: Errore IPDU2 03: Errore IPDU3 04: Errore IPDU ventola 05: Errore IPDU1 + IPDU ventola 06: Errore IPDU2 + IPDU ventola 07: Errore tutti IPDU	CF	☒	○	☒	SIM	Errore di IPDU	I/F
L30	L30	Indirizzo unità interna trovato	b6	☒	○	☒	SIM	Blocco incrociato fuori unità interna	Unità interna
—	L31		—	—	—	—		Errore I/C esteso	I/F

Codice di controllo			Telecomando via radio				Nome del codice di controllo	Dispositivo di valutazione	
Display del telecomando principale	Display a 7 segmenti d'unità esterna	Display di comando centralizzato AI-NET	Display del blocco sensore di unità ricevente						
			Funzionamento	Timer	Pronto	Lampeggiante			
Codice ausiliare									
P01	P01	—	11	●	☒	☒	ALT	Errore motore ventola unità interna	Unità interna
P03	P03	—	1E	☒	●	☒	ALT	Temp. scarico TD1 error	I/F
P04	P04	01: Lato Comp. 1 02: Lato Comp. 2	21	☒	●	☒	ALT	Operazione sistema SW alta pressione	IPDU
P05	P05	01: Trovata mancanza fase 02: Errore fase	AF	☒	●	☒	ALT	Trovata mancanza fase/Errore fase	I/F
P07	P07	01: Lato Comp. 1 02: Lato Comp. 2	IC	☒	●	☒	ALT	Errore surriscaldamento dissipatore calore	IPDU, I/F
P10	P10	Indirizzo unità interna trovato	Ob	●	☒	☒	ALT	Errore traboccamento in unità interna	Unità interna
P12	P12	—	11	●	☒	☒	ALT	Errore motore ventola unità interna	Unità interna
P13	P13	—	47	●	☒	☒	ALT	Errore scoperta ritorno liquido in unità esterna	I/F
P15	P15	01: Condizione TS 02: Condizione TD	AE	☒	●	☒	ALT	Trovata perdita gas	I/F
P17	P17	—	bb	☒	●	☒	ALT	Errore temp. scarico TD2	I/F
P19	P19	Numero unità esterne rilevate	O8	☒	●	☒	ALT	Errore inversione valvola a 4 vie	I/F
P20	P20	—	22	☒	●	☒	ALT	Operazione di protezione alta pressione	I/F
P22	P22	0 _ : Corto IGBT 1 _ : Guasto circuito rilevazione posizione motore ventola 3 _ : Guasto al motore della ventola C _ : Errore temp. sensore TH (Surriscaldamento dissipatore calore) D _ : Errore sensore TH E _ : Errore uscita Vcc	1A	☒	●	☒	ALT	Errore IPDU ventola unità esterna	IPDU
P26	P26	01: Lato Comp. 1 02: Lato Comp. 2	14	☒	●	☒	ALT	Errore protezione corto G-TR	IPDU
P29	P29	01: Lato Comp. 1 02: Lato Comp. 2	16	☒	●	☒	ALT	Errore sistema circuito rilevazione posizione comp.	IPDU
P31	P31	—	47	☒	●	☒	ALT	Errore unità interna diverso (Errore unità terminale gruppo)	Unità interna
—	—	—	b7	Da dispositivo allarme			ALT	Errore in gruppo unità interne	AI-NET
—	—	—	97	—				Errore sistema comunicazioni AI-NET	AI-NET
—	—	—	99	—				Adattatori rete duplicati	AI-NET

Errore ravvisato dal dispositivo di controllo centralizzato TCC-LINK

Codice di controllo			Telecomando via radio				Nome del codice di controllo	Dispositivo di valutazione
Indicazione dispositivo controlli centralizzati	Display a 7 segmenti d'unità esterna	Display di comando centralizzato AI-NET	Display del blocco sensore di unità ricevente					
			Funzionamento	Timer	Pronto	Lampeggiante		
Codice ausiliare								
C01	—	—	—	—			Invio errore in dispositivo controlli centralizzati TCC-LINK	TCC-LINK
C06	—	—	—	—			Ricevimento errore in dispositivo controlli centralizzati TCC-LINK	TCC-LINK
C12	—	—	—	—			Allarme gruppo di interfaccia controllo equipaggiamento uso generico	I/F equipaggiamento uso generico
P30	Diverso in funzione di contenuti di errore di unità con evento di allarme		(L20 è visualizzato..)				Errore unità raggruppante controllo di gruppo	TCC-LINK
—	—	—	—				Indirizzi di controllo centralizzati ripetuti	

Terminologia

TCC-LINK : TOSHIBA Carrea Comunication Link.

9 RISOLUZIONE DEI PROBLEMI

Nuovo codice di controllo

1. Differenza tra codice di controllo nuovo e sistema corrente

Il metodo di visualizzazione del codice di controllo cambia in questo modello e dopo.

	Codici di controllo in sistema corrente	Nuovo codice di controllo
Caratteri usati	Nota esadecimale, 2 cifre	Alfabeto + Nota decimale, 2 cifre
Caratteristiche di classificazione codici	Alcune classificazioni di sistema impostazione incorretta/comunicazioni	Molte classificazioni di sistema impostazione incorretta/comunicazioni
Display di blocco	Scheda a circuiti stampati per unità interna, Ciclo, Comunicazioni	Comunicazioni/Impostazione incorretta (4 vie), Protezione unità interna, Protezione unità esterna, Sensore, Protezione compressore, ecc.

<Display su telecomando via cavo>

- [▲] si accende.
- [UNIT No. (No. UNITÀ)] + Codice controllo + Spia funzionamento (verde) lampeggiante

<Display su parte sensore di telecomando via radio>

- Display blocco di combinazione di [⏻] [⌂] [🌀]

<Display su indicatore su parte ricevente di telecomando via radio>

- No. unità e codice di controllo sono visualizzati.
- In a caso di errore in codice ausiliare, codice di controllo e codice ausiliare sono visualizzati alternativamente.

Display	Classification
A	Inutilizzato
C	Errore sistema controlli centralizzati
E	Errore sistema comunicazioni
F	Errore singolo sensore (Guasto)
H	Errore sistema protezione compressore
J	Inutilizzato
L	Errore impostazione, Errori diversi
P	Funzionamento dispositivo protezione

2. Nota speciale

- 1) Se questo modello è collegato a AI-NET mediante adattatore di rete, i codici di controllo differenti sono visualizzati sul telecomando principale (Display codice di controllo nuovo su nuovo telecomando) e telecomando di controllo centralizzato AI-NET (Display codice di controllo del sistema corrente sul telecomando di controllo centralizzato del sistema corrente).
- 2) Il codice di controllo è visualizzato solo quando il condizionatore d'aria sta funzionando (Tasto di avvio telecomando ON).

Quando il condizionatore d'aria si ferma e l'errore è cancellato, scompare anche il display di codice di controllo sul telecomando. Comunque, se l'errore permane anche dopo l'arresto del funzionamento, il codice di controllo è immediatamente visualizzato al riavvio.

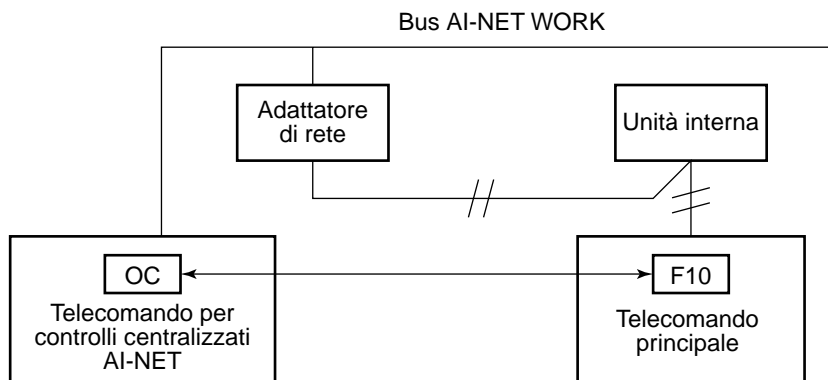

10 MANUTENZIONE



Prima di eseguire la manutenzione, accertarsi di aver spento l'interruttore di alimentazione principale.

! AVVERTENZA

Non toccare nessun interruttore con le mani bagnate, per evitare rischio di folgorazione.

<Manutenzione giornaliera>

Pulizia del filtro dell'aria

- 1** Se sul telecomando viene visualizzata l'indicazione , è necessario eseguire la manutenzione del filtro dell'aria.
- 2** Se il filtro dell'aria è otturato, diminuisce il rendimento di raffreddamento/riscaldamento.
- 3** Dopo la pulizia, premere . L'indicazione  scompare.

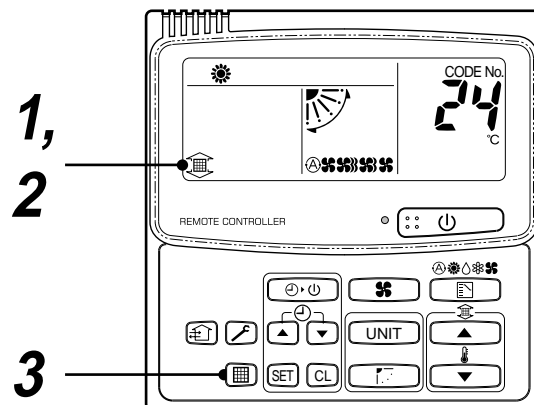

[Tipo compatto a cassetta con scarico d'aria a 1 via]

- 1** Premere [PUSH] al centro e a sinistra/destra della porta d'ingresso aria per aprire la porta d'ingresso aria.
- 2** Estrarre il filtro dell'aria sollevandolo prima verso l'alto e poi tirandolo in giù.

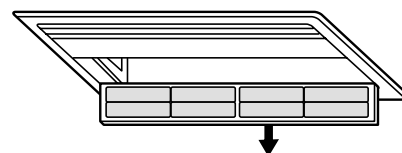
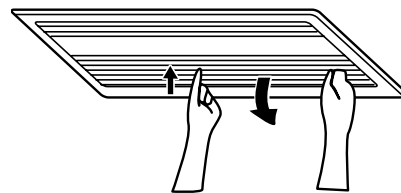



REQUISITI

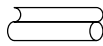

- Inserire saldamente nella posizione specificata il filtro dell'aria del Tipo compatto a cassetta di scarico a 1 via.

Componentes accesorios y componentes de suministro local

☐ Componentes accesorios

Nombre del componente	Cantidad	Forma	Utilización
Manual de instalación	1	Este manual	(Asegúrese de entregarlo a los clientes)
Tubo de aislamiento térmico	2		Para el aislamiento térmico de la sección de conexión de tubos
Patrón de instalación	1	—	Para confirmar la abertura del techo y la posición de la unidad principal
Tornillo de fijación del patrón de instalación	5		Para sujetar el patrón de instalación

<Componentes vendidos por separado>

Nombre del componente	Cantidad	Forma	Utilización
Mando a distancia con cable estándar	1		Modelo : RBC-AMT21E
Panel de techo	1		Modelo : RBC-UY135PG

Tubería de refrigerante

- No se puede utilizar el juego de tuberías que se utiliza para el refrigerante convencional.
- Utilice tubos de cobre con un grosor de 0.8mm o superior para Ø6.4, Ø9.5 y Ø12.7.
- La tuerca abocardada y los trabajos de abocardado difieren de los del sistema de refrigerante convencional. Localice la tuerca abocardada suministrada con la unidad principal del aparato de aire acondicionado y utilícela.

☐ Componentes que deberán suministrarse localmente

Tubo de conexión (lado del líquido) (diámetro 6.4 mm; diámetro nominal 1/4"; grosor 0.8 mm)
Tubo de conexión (lado del gas) (diámetro 12.7 mm; diámetro nominal 3/8"; grosor 0.8 mm)
Cable de alimentación eléctrica Cable de 2 núcleos, 2.5mm ² , en conformidad con el diseño 60245 IEC57

1 PRECAUCIONES PARA SU SEGURIDAD

- Asegúrese de que se cumplan todas las leyes locales, nacionales e internacionales.
- Lea atentamente estas "PRECAUCIONES PARA SU SEGURIDAD" antes de la instalación.
- Las precauciones descritas a continuación incluyen aspectos importantes relacionados con la seguridad. Siga las instrucciones en todo momento.
- Una vez finalizada la instalación, efectúe una prueba de funcionamiento para comprobar si existe algún problema. Con ayuda del Manual del propietario, explique al cliente cómo debe utilizar y realizar el mantenimiento de la unidad.
- Desconecte el interruptor (o disyuntor) principal de alimentación eléctrica antes de efectuar el mantenimiento de la unidad.
- Diga al cliente que guarde el Manual de instalación junto con el Manual del propietario.

PRECAUCIÓN

Instalación del aparato de aire acondicionado con nuevo refrigerante

- **Este aparato de aire acondicionado utiliza el nuevo refrigerante HFC R410A que no daña la capa de ozono.**

Las características del refrigerante R410A son las siguientes: absorbe con facilidad el agua, las membranas oxidantes o el aceite, y su presión es aproximadamente 1.6 veces superior a la del refrigerante R22. Junto con el uso del nuevo líquido refrigerante, también se ha sustituido el aceite refrigerante. Por lo tanto, durante las labores de instalación, asegúrese de que no penetre agua, polvo, líquido refrigerante del tipo anterior o aceite refrigerante en el ciclo de refrigeración del aparato de aire acondicionado.

Para evitar la inserción de líquido refrigerante o aceite refrigerante incorrectos, los tamaños de las secciones de conexión del puerto de carga de la unidad principal y de las herramientas de instalación son diferentes de los utilizados en los aparatos que funcionan con refrigerante convencional.

Por lo tanto, necesitará las herramientas especiales para el nuevo refrigerante (R410A).

Para conectar los tubos deberá utilizar el nuevo y limpio sistema diseñado para el refrigerante R410A; asegúrese de que no entre agua o polvo en su interior.

Asimismo, no utilice los componentes de canalización existentes, ya que presentan problemas con su capacidad de resistencia a la presión y pueden contener impurezas.

PRECAUCIÓN

Para desconectar el aparato de la red eléctrica

Este aparato deberá conectarse a la red eléctrica mediante un interruptor con una separación de contacto de como mínimo 3 mm.



ADVERTENCIA

- **Solicite a un concesionario autorizado o a un instalador profesional cualificado que instale y/o realice el mantenimiento del aparato de aire acondicionado.**
Si la instalación es incorrecta pueden producirse fugas de agua, descargas eléctricas o un incendio.
- **Desconecte el interruptor (o disyuntor) principal de alimentación eléctrica antes de efectuar cualquier trabajo en el sistema eléctrico.**
Compruebe que todos los interruptores estén desconectados. De lo contrario, podría producirse una descarga eléctrica.
- **Conecte el cable de conexión correctamente.**
Si el cable de conexión se conecta de manera incorrecta, podrían dañarse los componentes eléctricos.
- **Si desplaza el aparato de aire acondicionado para instalarlo en otro lugar, asegúrese de que ningún gas ni ningún líquido refrigerante diferente del especificado entre en el ciclo de refrigeración.**
Si el aire o cualquier otro gas se mezclan con el refrigerante, la presión del gas en el ciclo de refrigeración ascenderá de manera anormal y, como consecuencia, ocasiona la explosión del conducto y daños personales.
- **No realice modificaciones en la unidad que impliquen eliminar alguna de las protecciones de seguridad o eludir cualquiera de los interruptores de seguridad.**
- **La exposición de la unidad al agua o a otros tipos de humedad antes de la instalación podría ocasionar un cortocircuito en los componentes eléctricos.**
No la almacene en un sótano húmedo ni en un lugar expuesto a la lluvia o al agua.

1 PRECAUCIONES PARA SU SEGURIDAD

- **Tras desembalar la unidad, inspecciónela atentamente por si presenta desperfectos.**
- **No instale la unidad en un lugar que pueda aumentar su vibración.**
- **Para evitar daños personales, tenga cuidado cuando manipule componentes con bordes afilados.**
- **Realice la instalación correctamente, siguiendo las instrucciones del Manual de instalación.**
Si la instalación es incorrecta pueden producirse fugas de agua, descargas eléctricas o un incendio.
- **Si instala el aparato de aire acondicionado en una habitación pequeña, adopte las medidas oportunas para garantizar que la concentración de refrigerante en la habitación no supere niveles perjudiciales en caso de que se produzca una fuga.**
- **Instale el aparato de aire acondicionado de manera segura, en una ubicación en la que la base pueda aguantar perfectamente el peso de la unidad.**
- **Realice las tareas de instalación específicas para proteger el aparato ante terremotos.**
Si el aparato de aire acondicionado no se instala correctamente, podrían producirse accidentes al caer la unidad.
- **Si se produce un escape de gas refrigerante durante la instalación, ventile la zona de inmediato.**
Si el gas refrigerante del escape entra en contacto con fuego, podría generarse un gas nocivo.
- **Una vez finalizadas las tareas de instalación, asegúrese de que no hay escapes de gas refrigerante.**
Si se detectan escapes de gas refrigerante en la habitación y hay una fuente de fuego próxima, como una cocina, podría generarse gas nocivo.
- **Los trabajos en el sistema eléctrico deberá realizarlos un electricista cualificado, siguiendo las instrucciones del Manual de instalación. Asegúrese de que el aparato de aire acondicionado utilice una fuente de alimentación eléctrica exclusiva.**
Una alimentación eléctrica con capacidad insuficiente o una instalación inapropiada podría provocar un incendio.
- **Utilice los cables especificados para conectar con seguridad y firmeza los cables a los terminales adecuados. Así se evitará que fuerzas externas puedan dañar los terminales.**
- **Cumpla las normas de la empresa local encargada del suministro eléctrico cuando conecte el cableado a la red eléctrica.**
Una conexión a tierra incorrecta puede producir descargas eléctricas.
- **No instale el aparato de aire acondicionado en una ubicación con riesgo de estar expuesta a gas combustible.**
Si hay escapes de gas combustible, y éste se concentra alrededor de la unidad, podría producirse un incendio.

2 SELECCIÓN DEL LUGAR DE INSTALACIÓN

⚠ ADVERTENCIA

- **Instale el aparato de aire acondicionado en un lugar suficientemente resistente que soporte el peso de la unidad.**
Si no es suficientemente fuerte, la unidad podría caer y provocar lesiones.
- **Realice las tareas de instalación específicas para proteger la instalación frente a un terremoto.**
Una instalación incompleta podría provocar accidentes a causa de la caída de la unidad.
- **Instale el aparato de aire acondicionado a una altura de 2.5 m o superior del suelo.**
No introduzca las manos ni otros objetos directamente en el interior de la unidad mientras se encuentre en funcionamiento, ya que podrían entrar en contacto con un ventilador giratorio o electricidad activa.

⚠ PRECAUCIÓN

- **No instale el aparato de aire acondicionado en un lugar en el que esté expuesto a gases combustibles.**
Si hay algún escape de gas combustible y éste se concentra cerca de la unidad, podría producirse un incendio.

Previa aprobación del cliente, instale el aparato de aire acondicionado en un lugar que cumpla las siguientes condiciones:

- Ubicación donde la unidad pueda instalarse horizontalmente.
- Ubicación donde pueda garantizarse un espacio suficiente para un mantenimiento y revisión seguros.
- Ubicación donde el agua drenada no ocasione problemas.

Evite la instalación en los siguientes lugares:

- Ubicación expuesta a aire con elevado contenido salino (zona costera) o ubicación expuesta a grandes cantidades de gas sulfuroso (manantial térmico).
Si la unidad se utiliza en estas ubicaciones, deberán adoptarse medidas de protección especiales.
- Ubicación expuesta al aceite, vapor, humo de aceite o gas corrosivo.
- Ubicación cerca de la cual se utiliza algún disolvente orgánico.
- Ubicación cercana a una máquina que genera altas frecuencias.
- Ubicación donde el aire descargado va directamente hacia la ventana de una vivienda contigua.
(Para la unidad exterior)
- Ubicación donde el ruido de la unidad exterior se transmite fácilmente. Cuando instale el aparato de aire acondicionado cerca de una vivienda contigua, preste especial atención al nivel de ruido.
- Ubicación con ventilación escasa.

Espacio de instalación

Reserve espacio suficiente para instalar la unidad interior y para llevar a cabo las tareas de mantenimiento y reparación.

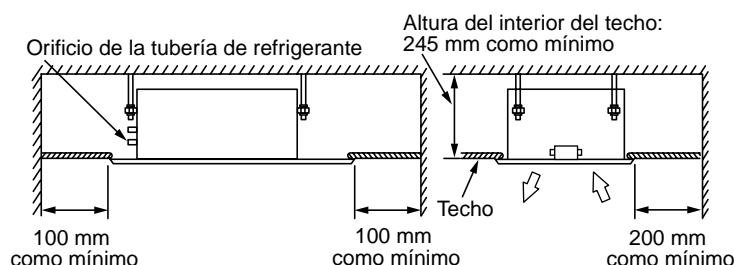

La configuración del momento de encendido de la señal de filtro (notificación de necesidad de limpiar el filtro) del mando a distancia se puede modificar según las condiciones de instalación. Si la habitación no está atemperada debido a la estructura de la misma o al lugar de instalación, se puede elevar la temperatura de detección del modo de calefacción.

Para más detalles acerca del modo de configuración, consulte los puntos "Cambiar momento de encendido de la señal de filtro" y "Para mejorar el efecto calefactor" en la sección Controles aplicables de este manual.

Vista exterior

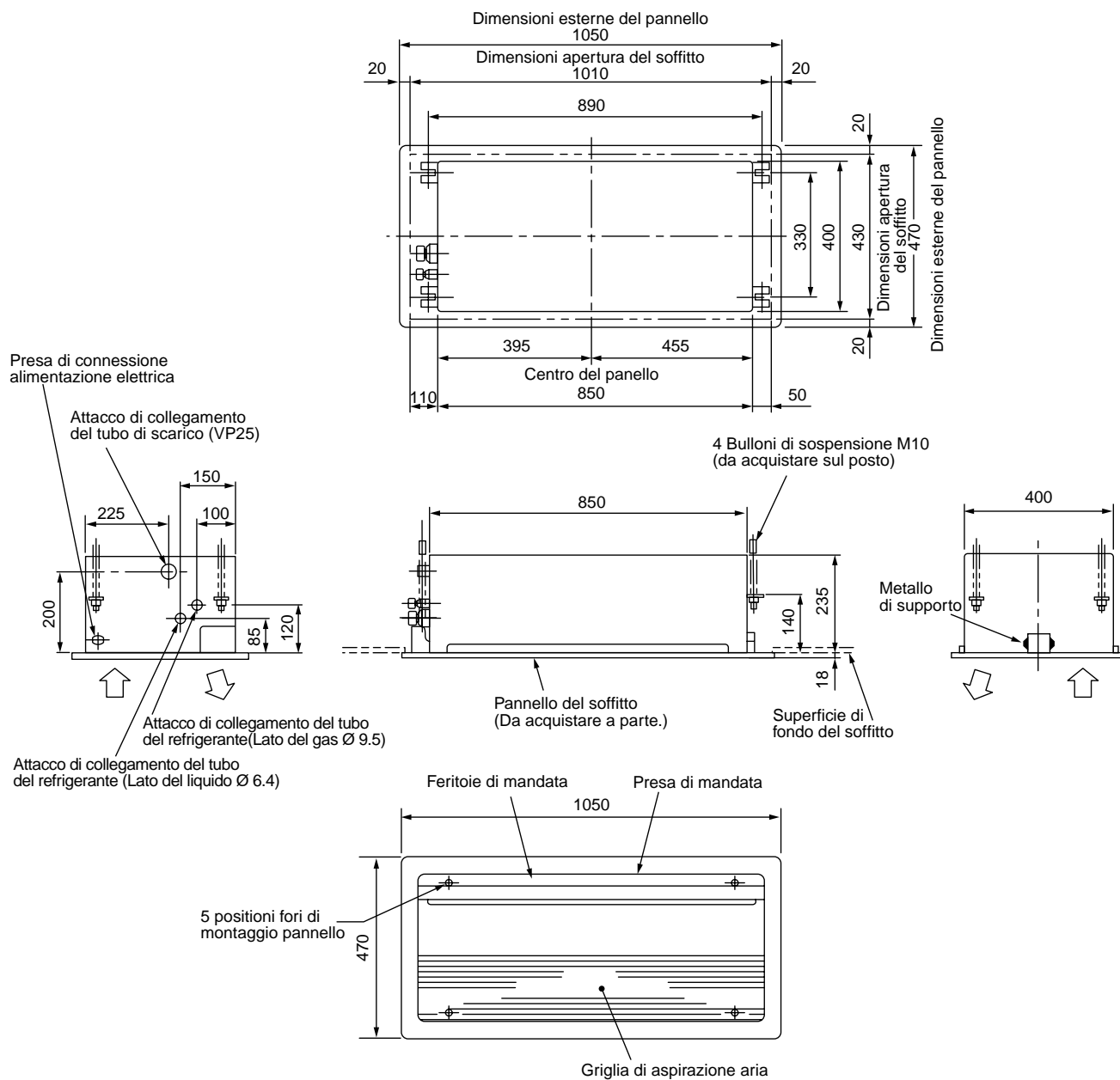

• Telecomando via cavo (RBC-AMT21E)

Spazio richiesto per installazione e interventi di assistenza tecnica

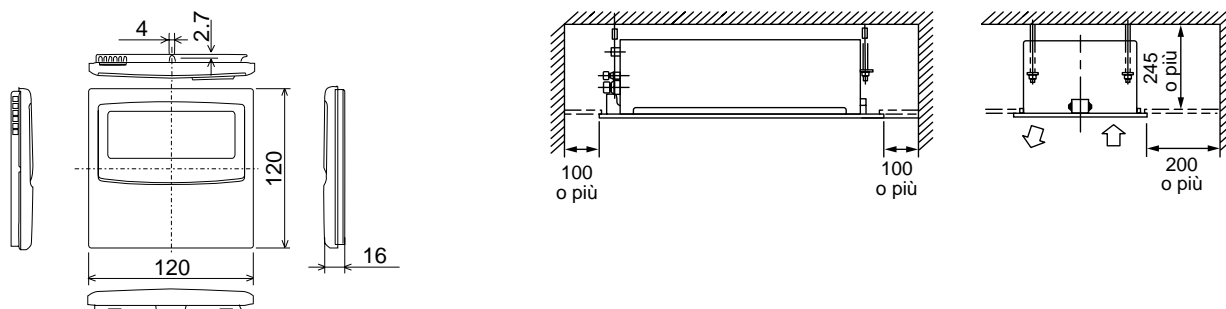

3 INSTALACIÓN DE LA UNIDAD INTERIOR

Abertura del techo e instalación de los pernos de suspensión

- Teniendo en cuenta las tareas de conexión de tubos/cables en el interior del techo una vez se ha colgado la unidad interior, seleccione un lugar de instalación y determine la dirección de los tubos.
- Una vez definido el apartado de instalación de la unidad interior, abra el orificio de instalación en el techo e instale los pernos de suspensión.
- Para saber el tamaño de la abertura del techo y el paso de los pernos de suspensión, consulte la vista exterior y el patrón de instalación que se incluye con la unidad.
- Si ya se ha preparado el techo, haga llegar el tubo de drenaje, el tubo de refrigerante, el cable entre unidades interior/ exterior, el cable del sistema de control central y el cable del mando a distancia hasta el lugar en el que se deberán conectar los tubos y los cables antes de colgar la unidad interior del techo.

Encárguese de suministrar las tuercas y los pernos de suspensión necesarios para instalar la unidad interior.

Perno de suspensión	M10 o W3/8	4 unidades
Tuerca	M10 o W3/8	12 unidades
Arandela plana	M10	8 unidades

[Cómo utilizar el patrón de instalación adjunto]

El patrón de instalación se encuentra en el interior de la tapa del embalaje.

<Para un techo ya existente>

Utilice el patrón para situar el orificio de abertura del techo y el perno de suspensión.

<Para un techo nuevo>

Utilice el patrón para definir la posición del orificio de abertura cuando configure un nuevo techo.

- Instale la unidad interior tras instalar los pernos de suspensión.
- Utilice los tornillos de sujeción del patrón (M5 x 20L: 4 unidades) para colocar el patrón de instalación en la unidad interior. (Atornillarlos a los soportes de instalación del panel de techo.)
- Cuando configure el techo, abra un orificio por toda la dimensión exterior del patrón de instalación.

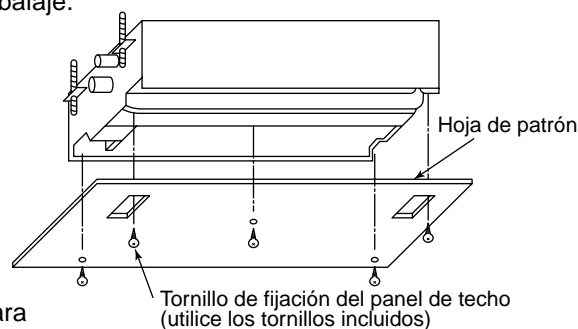

Instalación del perno de suspensión

Utilice pernos de suspensión M10 (4 unidades, de suministro local).

De acuerdo con la estructura existente, ajuste el paso de acuerdo con el tamaño de la vista externa de la unidad, indicada a continuación.

Nueva losa de hormigón	Estructura del marco de acero	Losa de hormigón ya existente
<p>Instale los pernos con soportes de inserción o pernos de anclaje.</p> <p>(Soporte de tipo aleta) (Soporte de tipo deslizante) (Perno anclaje de suspensión del tubo)</p>	<p>Utilice los ángulos ya existentes o instale nuevos ángulos soporte.</p> <p>Perno de suspensión</p> <p>Perno de suspensión</p> <p>Ángulo soporte</p>	<p>Utilice anclajes pasantes, taponos pasantes o pernos pasantes.</p>

Instalación del mando a distancia (vendido por separado)

Para instalar el mando a distancia con cable, consulte el Manual de instalación del mando a distancia.

Para instalar el mando a distancia inalámbrico, consulte el Manual de instalación del mando a distancia.

- No coloque el mando a distancia en un lugar en el que esté expuesto a la luz directa del sol, cerca de una estufa, etc.
- Pruebe el mando a distancia, confirme que la unidad interior recibe correctamente la señal y, a continuación, instálelo. (Modelo inalámbrico)
- Instale el mando a distancia a 1 metro de distancia de dispositivos como un televisor o un equipo de sonido. (La imagen podría distorsionarse o podría generarse ruido.) (Modelo inalámbrico)

Instalación de la unidad interior

⚠ PRECAUCIÓN

Esta unidad incorpora una bomba de desagüe y un interruptor de flotador. Nunca incline la unidad principal. De lo contrario, puede averiarse el interruptor flotador, lo que provocaría fugas de agua.

- Coloque la tuerca (M10 o W3/8: suministrada en la obra) y la arandela incluida con la unidad (Ø34 mm) al perno de suspensión.
- Ajuste la posición de la tuerca (parte inferior) de manera que el espacio que quede entre la arandela (parte inferior) y la parte inferior de la placa de techo sea de 137 mm.
- Cuelgue la unidad principal colgando la tuerca del perno de suspensión de la ranura en forma de T del soporte de suspensión de la unidad interior.
- Utilizando un vial de nivel, etc., compruebe que la unidad interior esté colocada en posición totalmente horizontal.
- Utilizando el patrón de instalación, compruebe y ajuste la relación de posición entre la unidad interior y el orificio de abertura del techo, así como el peso de la unidad colgada.
- Los tornillos que se utilizan para fijar el patrón de instalación se vuelven a utilizar al instalar el panel.
- Utilice los tornillos de fijación del panel de techo para fijar el patrón de instalación en la superficie inferior de la unidad interior.
- Ajuste el tamaño de la abertura del techo al exterior del patrón de instalación.

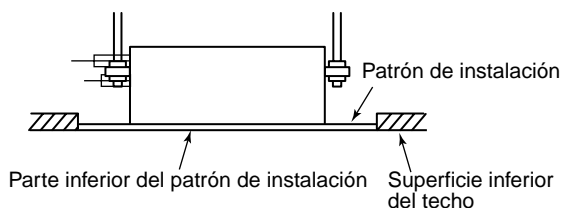

(Dimensiones de la abertura del techo)

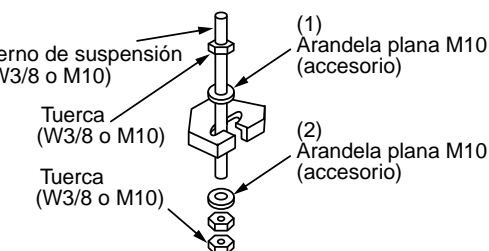

- (1) Todas las piezas excepto la arandela plana M10 son de suministro local.
- (2) Para evitar que caiga el perno (para más seguridad), asegúrese de colocarlo justo debajo de la abrazadera de suspensión, tal y como se indica en la ilustración.

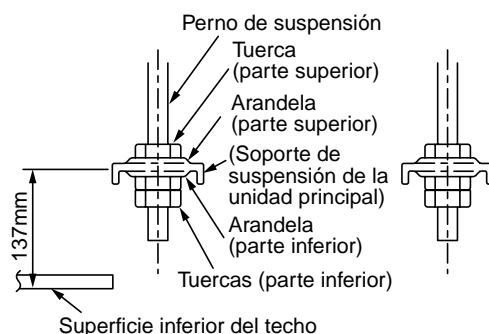

Superficie inferior del techo

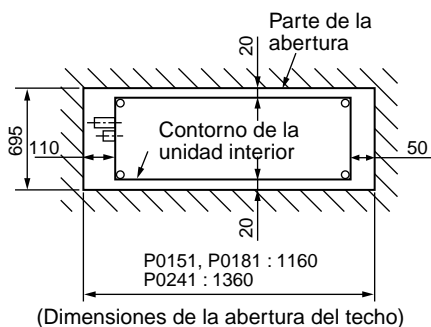

(Dimensiones de la abertura del techo)

- Haga coincidir la superficie inferior del techo y la parte inferior del patrón de instalación en un mismo nivel.

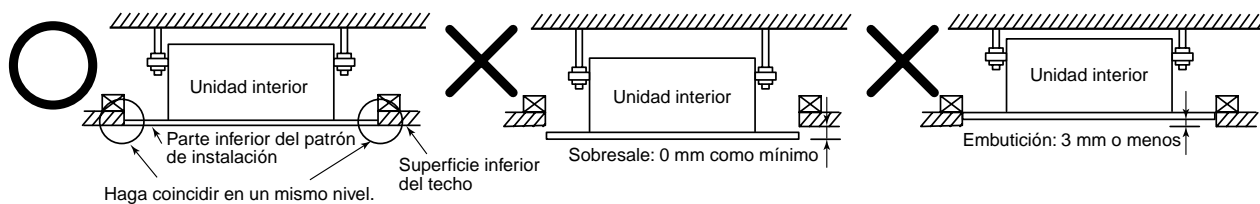

- Fije fuertemente la unidad interior apretando la tuerca de la parte superior.

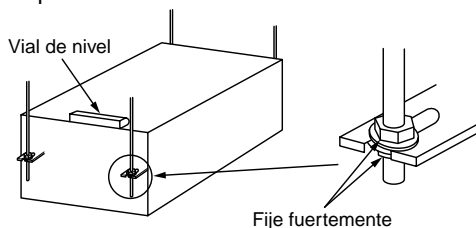

REQUISITO

- Utilizando un vial de nivel, etc., compruebe que la unidad interior esté colocada en posición totalmente horizontal.
- Apriete la tuerca con fuerza y fijela con firmeza.

Instalación del panel de techo (vendido por separado)

Instale el panel de techo siguiendo las indicaciones del Manual de instalación después de finalizar las tareas de canalización y de cableado.

Compruebe que la instalación de la unidad interior y la de la abertura del techo sean correctas y, a continuación, instale el panel.

REQUISITO

Conecte las secciones de conexión del panel de techo y de la superficie del techo, así como el panel de techo y la unidad interior.

Si deja algún espacio libre, se generarán fugas de aire, lo que provocará condensación y fugas de agua.

4 CANALIZACIÓN DE DRENAJE

⚠ PRECAUCIÓN

- Siguiendo las indicaciones del Manual de instalación, lleve a cabo la canalización del drenaje, de manera que el agua se drene correctamente, y aplique aislante térmico para que no se forme condensación. Una instalación inadecuada puede causar fugas de agua y dejar los muebles de la habitación húmedos.

Material del tubo / Aislante y tamaño

Los siguientes materiales para la canalización y el proceso de aislamiento deberán suministrarse localmente.

Material del tubo	Tubo rígido de cloruro vinílico VP25 (diámetro externo Ø32 mm)
Aislante	Espuma de polietileno, grosor: 10 mm o más

REQUISITOS

- Asegúrese de realizar el aislamiento térmico de los tubos de drenaje de la unidad interior.
- No olvide nunca de realizar el aislamiento térmico de la parte de conexión con la unidad interior. Un aislamiento incompleto causará condensación.
- Coloque el tubo de drenaje inclinado hacia abajo (inclinación de 1/100 o más), y no dilate ni provoque retención de líquidos en la tubería. Esto podría provocar un sonido anormal.
- Restrinja la longitud del tubo de drenaje transversal a un máximo de 20 m. En caso de utilizar un tubo largo, prepare abrazaderas de soporte con un intervalo comprendido entre 1.5 y 2 metros, para así evitar ondulaciones.
- Prepare la tubería colectiva de la manera indicada en la ilustración de la derecha.
- No instale ningún tubo de purga de aire; de lo contrario, el agua de drenaje sale a chorros y, en consecuencia, se producen fugas de agua.

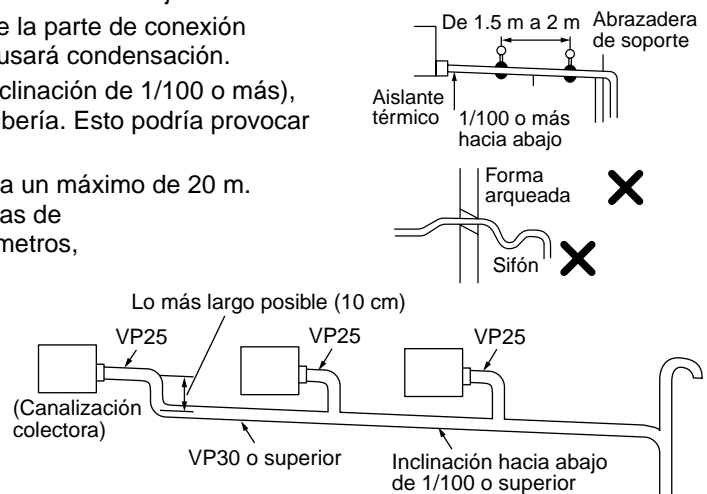

Conexión del tubo de drenaje

Conecte el tubo rígido de cloruro vinílico al orificio de la tubería de desagüe.

- Utilizado un agente adhesivo especial para cloruro vinílico, conecte los tubos rígidos de cloruro vinílico con firmeza, de manera que no haya fugas de agua.
- Aplique agente adhesivo de manera uniforme alrededor de los 40 mm del extremo del tubo rígido de cloruro vinílico y, a continuación, introduzca el tubo hasta que entre en contacto con el zócalo de desagüe.

REQUISITO

- Utilizado un agente adhesivo especial para cloruro vinílico, conecte los tubos rígidos de cloruro vinílico con firmeza, de manera que no haya fugas de agua.
- El agente adhesivo puede necesitar cierto tiempo para secarse y endurecerse. (Consulte el manual de uso del agente adhesivo.) Durante la espera, asegúrese de no aplicar ninguna fuerza a la sección de conexión con los tubos de drenaje.

Drenaje ascendente

Cuando no se pueda encarar el tubo de drenaje hacia abajo, se puede hacer un drenaje ascendente.

- Ajuste la altura del tubo de drenaje a un máximo de 350 mm de la superficie inferior del techo.
- Saque el tubo de drenaje en unos 150 mm desde el extremo del orificio de conexión del tubo de drenaje de la unidad interior y, a continuación, elévelo verticalmente.
- Una vez elevado el tubo de drenaje, defina una nivelación, de modo que éste se doble hacia abajo inmediatamente.

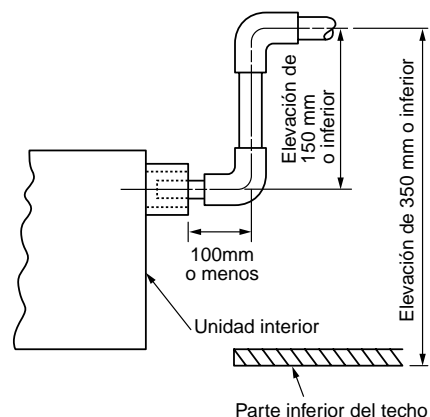

Compruebe el drenaje

Una vez preparada la canalización de drenaje, asegúrese de que el agua se drene correctamente y de que no haya fugas de agua en la parte de conexión de los tubos. En este momento, compruebe también que el motor de la bomba de drenaje no emita ningún sonido anormal. Asegúrese también de comprobar el drenaje al instalar la unidad en épocas en las que se utilice el modo calefacción.

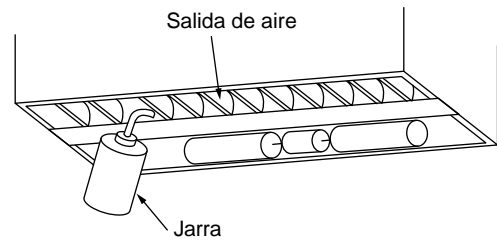

Si ya se ha completado la instalación eléctrica:

- Antes de instalar un panel, vierta agua del modo indicado en la ilustración siguiente. Compruebe que el agua se drene desde el orificio de conexión del tubo de drenaje (transparente) en el modo frío (COOL) y, a continuación, compruebe que no haya fugas de agua en los tubos de drenaje.

Si aún no se ha completado la instalación eléctrica:

- Extraiga el conector del interruptor de flotador (2P: blanco). (Asegúrese también de comprobar que la unidad esté apagada.)
- Conecte la alimentación eléctrica monofásica de 220-240V y 50Hz (o 220V y 60Hz) a los bloques de terminales R (L)
- Cuando se enciende la unidad, el motor de la bomba de drenaje se acciona automáticamente. Compruebe que el agua se drene desde el orificio de conexión del tubo de drenaje (transparente) y, a continuación, compruebe que no haya fugas de agua en los tubos de drenaje.
- Tras comprobar el drenaje y que no haya fugas de agua, apague la alimentación eléctrica y coloque el conector del interruptor de flotador en su posición original.

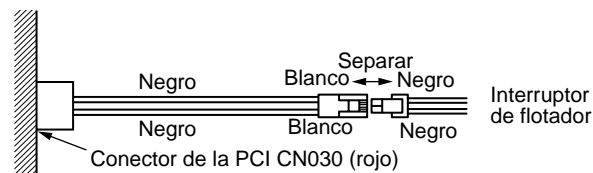
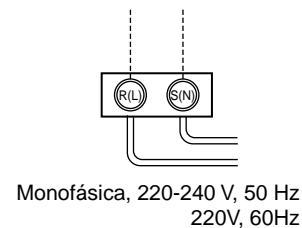
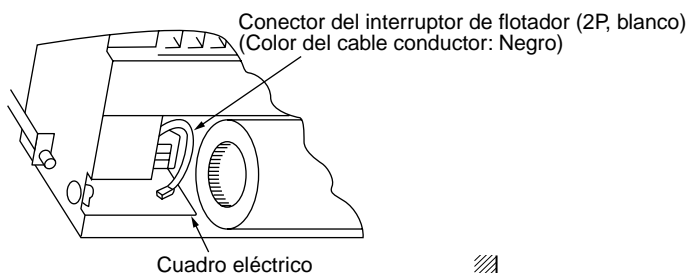

Aislamiento térmico de la parte de conexión de los tubos

- Asegúrese de aplicar aislamiento térmico suficiente a la parte de conexión de los tubos.
- Asegúrese de recubrir con cinta la zona de empalme del aislante térmico en el lateral de la unidad principal, de modo que no quede ningún espacio libre.

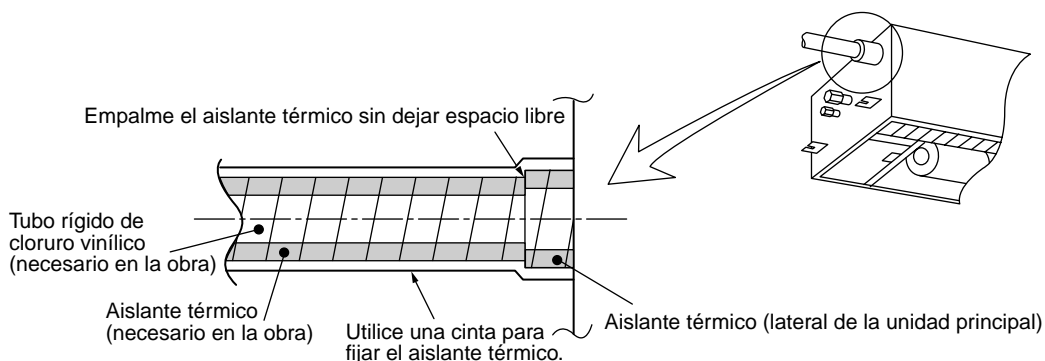

5 TUBERÍA DE REFRIGERANTE

⚠ ADVERTENCIA

- Si se produce un escape de gas refrigerante durante la instalación, ventile la zona de inmediato.
- Si el gas refrigerante del escape entra en contacto con fuego, podría generarse un gas nocivo.
- Una vez finalizadas las tareas de instalación, asegúrese de que no hay escapes de gas refrigerante.
- Si se detectan escapes de gas refrigerante en la habitación y hay una fuente de fuego próxima, como una cocina, podría generarse gas nocivo.

REQUISITO

Si la línea de refrigerante es larga, coloque las abrazaderas de soporte de manera que sujeten el tubo a intervalos de entre 2.5 y 3 metros. Si el tubo no se sujeta correctamente pueden generarse sonidos anormales. Asegúrese de utilizar las tuercas abocardadas incluidas con la unidad interior o las específicas para el refrigerante R410A.

Longitud del tubo y diferencia de altura permisibles

Difieren según la unidad exterior que se utilice. Para más detalles, consulte el Manual de instalación de la unidad exterior.

Material y dimensiones de la tubería

Material de la tubería		Tubo para aire acondicionado sin juntas de desoxidación de fósforo
Modelo	MMU-	De AP0071YH a AP0121YH
Tamaño del tubo (mm)	Lado del gas	Ø9.5
	Lado del líquido	Ø6.4

- Utilice un tubo nuevo y limpio, y asegúrese de que no se adhieran impurezas (como polvo, aceite, humedad, etc.) al tubo.

Moldeado de los tubos / Posición final

Abocinado

1. Corte el tubo con un cortatubos.

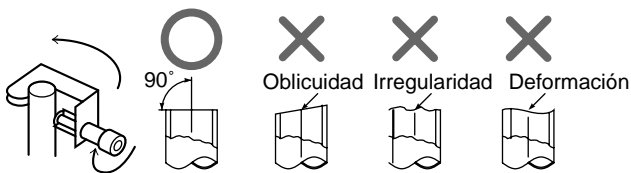

2. Introduzca una tuerca abocardada en el tubo y abocine el tubo.

Como los tamaños de abocinamiento del refrigerante R410A difieren de los del refrigerante R22, se recomienda utilizar las herramientas de abocinado de nueva fabricación para el refrigerante R410A. No obstante, puede utilizar las herramientas convencionales ajustando el margen de proyección del tubo de cobre.

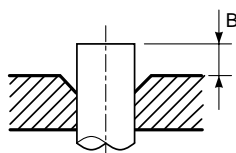

- **Tamaño del diámetro del abocinado: A (unidad: mm)**

Diámetro externo del tubo de cobre	A ⁺⁰ / _{-0.4}	
	R410A	R22
6.4	9.1	9.0
9.5	13.2	13.0
12.7	16.6	16.2
15.9	19.7	19.2

- * En el caso de realizar el abocinado para el refrigerante R410A con la herramienta de abocinado convencional, sáquela aproximadamente 0.5 mm más que en el R22 para ajustarse al tamaño de abocinado especificado. El calibre del tubo de cobre es útil para ajustar el tamaño de los márgenes de proyección.

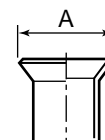

- **Margen de proyección en el abocinado: B (unidad: mm)**

Rígido (tipo embrague)

Diámetro externo del tubo de cobre	Se utiliza la herramienta para R410A		Se utiliza una herramienta convencional	
	R410A	R22	R410A	R22
6.4	De 0 a 0.5	(Igual que en la izquierda)	De 1.0 a 1.5	De 0.5 a 1.0
9.5	De 0 a 0.5	(Igual que en la izquierda)	De 1.0 a 1.5	De 0.5 a 1.0
12.7	De 0 a 0.5	(Igual que en la izquierda)	De 1.0 a 1.5	De 0.5 a 1.0
15.9	De 0 a 0.5	(Igual que en la izquierda)	De 1.0 a 1.5	De 0.5 a 1.0

Imperial (tipo tuerca de mariposa)

Diámetro externo del tubo de cobre	R410A	R22
6.4	De 1.5 a 2.0	De 1.0 a 1.5
9.5	De 1.5 a 2.0	De 1.0 a 1.5
12.7	De 2.0 a 2.5	De 1.5 a 2.0
15.9	De 2.0 a 2.5	De 1.5 a 2.0

Conexión del tubo de refrigerante

Conecte todos los tubos de refrigerante mediante conexiones abocardadas.

- Dado que la presión atmosférica sólo se sella bajo gas de sellado, no es extraño que no se oiga un sonido del tipo "Pushuuu..." cuando se retira la tuerca abocardada.
- Asegúrese de utilizar una llave fija doble para las tareas de conexión de los tubos de la unidad interior.

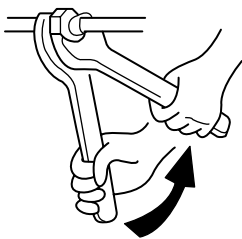

Utilice una llave fija doble

- Remítase a la tabla siguiente para conocer el par de apriete.

Diámetro externo del tubo de conexión (mm)	Par de apriete (N•m)	Par de reapriete (N•m)
Ø6.4	De 14 a 18 (De 1.4 a 1.8 kgf•m)	18 (1.8 kgf•m)
Ø9.5	De 33 a 42 (De 3.3 a 4.2 kgf•m)	42 (4.2 kgf•m)
Ø12.7	De 50 a 62 (De 5.0 a 6.2 kgf•m)	50 (5.0 kgf•m)
Ø15.9	De 68 a 82 (De 6.8 a 8.2 kgf•m)	68 (6.8 kgf•m)

Prueba de hermetizado, purga de aire, etc.

Para realizar pruebas de hermetizado, purgar aire, añadir refrigerante y comprobar si hay escapes de gas, consulte el Manual de instalación de la unidad exterior.

REQUISITO

Asegúrese de utilizar herramientas (como la manguera de carga) exclusivas para el refrigerante R-410A. No encienda la unidad antes de terminar las pruebas de hermeticidad y de vacío. Si enciende antes, el PMV que incluye la unidad se cierra completamente y aumenta el tiempo hasta la finalización del vaciado.

Abra totalmente las válvulas de la unidad exterior

Comprobación de escapes de gas

Compruebe, con un detector de fugas o con agua jabonosa, si hay escapes de gas en la sección de conexión del tubo o en la tapa de la válvula.

REQUISITO

Utilice un detector de fugas fabricado exclusivamente para refrigerantes HFC (R410A, R134A, etc.).

Proceso de aislamiento térmico

Aísle térmicamente los tubos de los laterales del líquido y del gas por separado. En épocas en las que se utilice el modo de refrigeración de la unidad, baja la temperatura de los lados del gas y del líquido. En consecuencia, aplique una cantidad suficiente de aislante para evitar que se genere condensación.

- Asegúrese de utilizar un aislante térmico que soporte temperaturas de 120° o más para el tubo del lado del gas.
- Lleve a cabo el proceso de aislamiento térmico utilizando el tubo de aislante térmico incluido con el producto y recubriendo totalmente la parte de conexión de los tubos de la unidad interior.

REQUISITO

Aplique aislante térmico a la sección de conexión del tubo de la unidad interior hasta el reborde, de manera que no se vea el tubo. Si el tubo queda expuesto al exterior, se originarán fugas de agua.

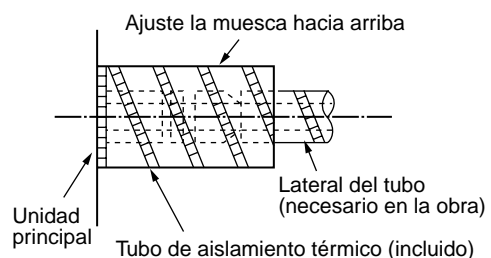

6 INSTALACIÓN ELÉCTRICA

ADVERTENCIA

- 1. Utilizando los cables especificados, asegúrese de conectar los cables y de unirlos con seguridad, de manera que la fuerza externa de los cables no se transmita a la parte de conexión de los terminales.**
Una conexión o unión incompleta puede provocar un incendio, etc.
- 2. Asegúrese de conectar todos los cables. (Conexión a tierra)**
No conecte el cable de tierra a un tubo de gas o de agua corriente, al pararrayos ni al cable de tierra telefónico.
Una conexión a tierra incompleta producirá una descarga eléctrica.
- 3. En lo que a la instalación eléctrica se refiere, cumpla con las leyes y regulaciones de su país, siga las indicaciones del Manual de instalación y utilice un circuito exclusivo.**
La falta de capacidad del circuito de alimentación o una instalación incompleta pueden causar una descarga eléctrica o un incendio.

PRECAUCIÓN

Instale un disyuntor de fugas a tierra.

Si no se instala un disyuntor de fugas a tierra, se puede ocasionar una descarga eléctrica.

REQUISITO

- Para el cableado de alimentación eléctrica, cumpla estrictamente las leyes de cada país.
- Para el cableado de alimentación eléctrica de las unidades exteriores, siga las indicaciones del Manual de instalación de cada unidad exterior.
- Nunca conecte una tensión de 220-240V a los bloques de terminales (A, B, U₁, U₂, X, Y, etc.) para realizar el cableado de control. De lo contrario, el sistema se averiará.
- Evite que el cableado eléctrico entre en contacto con la parte del tubo que soporta altas temperaturas. El recubrimiento puede fundirse y provocar un accidente.
- Después de conectar los cables a los bloques de terminales, prepare una trampa y fije los cables con la abrazadera.
- Haga que la línea de la tubería de refrigerante y la de cableado de control funcionen en una misma línea.
- No encienda la unidad interior hasta que no se haya completado el vaciado de los tubos de refrigerante.

Especificaciones de la alimentación eléctrica

Los cables y los cables del mando a distancia deberán suministrarse localmente.

Para conocer las especificaciones de la alimentación eléctrica, consulte la tabla siguiente. Puede resultar peligroso que haya poca capacidad, dado que se pueden producir sobrecalentamientos o gripados.

Consulte el Manual de instalación de la unidad exterior para conocer las especificaciones de la capacidad energética de los cables de alimentación eléctrica y de la unidad exterior.

Alimentación eléctrica de la unidad interior (*1)	Alimentación eléctrica		220–240V ~ 50Hz 220V ~ 60Hz
	Debe seleccionarse el interruptor de alimentación / disyuntor de fuga a tierra o el cableado de alimentación / potencia nominal de fusible para unidades de interior en base a los valores de corriente totales adaptados de todas ellas.		
	Cableado de alimentación eléctrica	20 m o menos 50 m o menos	Cable trenzado: 2.0 mm ² Cable trenzado: 3.5 mm ²
Línea de comunicación	Cableado entre unidades interior/exterior (*2)	Cantidad	2
		Tamaño del cable	(Hasta 1000 m) Cable trenzado: 1.25 mm ² (Hasta 2000 m) Cable trenzado: 2.0 mm ²
	Cableado de la línea de control central (*3)	Cantidad	2
		Tamaño del cable	(Hasta 1000 m) Cable trenzado: 1.25 mm ² (Hasta 2000 m) Cable trenzado: 2.0 mm ²
	Cableado del mando a distancia (*4)	Cantidad	2
		Tamaño del cable	Cable trenzado: de 0.5 a 2.0 mm ²

Alimentación eléctrica de la unidad interior (*1)

- Para la alimentación eléctrica de la unidad interior, prepare una fuente de alimentación eléctrica exclusiva, separada de la de la unidad exterior.
- Conecte la alimentación eléctrica, el disyuntor de fugas a tierra y el interruptor principal de la unidad interior a la misma unidad exterior, de modo que se utilicen comúnmente.
- Especificaciones del cable de alimentación eléctrica: cable de 3 núcleos de 2.5mm², en conformidad con el diseño 60245 IEC 57.

Cableado entre unidades interior/exterior, cableado del control central (*2) (*3)

- Se utilizan cables de 2 núcleos con polaridad para el cableado entre unidades interior/exterior y para el cableado del control central.
- Para evitar problemas de ruido, utilice cables blindados de 2 núcleos.
- La longitud de la línea de comunicación significa la longitud total del cable entre las unidades interior y exterior junto con la longitud del cable del sistema de control central.

Cableado del mando a distancia (*4)

- Se utiliza un cable de 2 núcleos sin polaridad para el cableado del mando a distancia y de los mandos a distancia de control grupal.

Cableado del mando a distancia, cableado entre unidades del mando a distancia	Cable trenzado: de 0.5 a 2.0 mm ² x 2
---	--

Longitud total del cableado del mando a distancia y del cableado entre unidades del mando a distancia = $L + L1 + L2 + \dots + Ln$	En el caso de que sólo haya un mando a distancia con cable	Hasta 500 m
	En el caso de que se incluya un mando a distancia inalámbrico	Hasta 400 m
Longitud total del cableado entre unidades del mando a distancia = $L1 + L2 + \dots + Ln$		Hasta 200 m

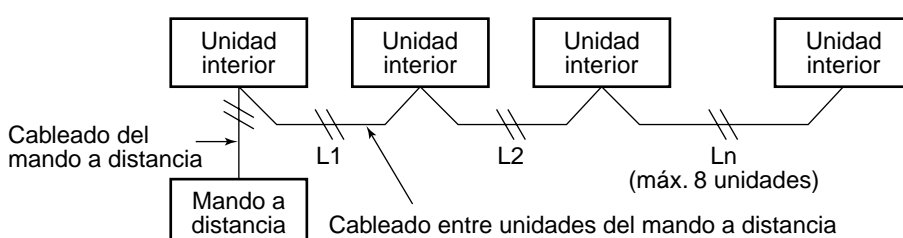

PRECAUCIÓN

El cable del mando a distancia (línea de comunicación) y los cables de CA de 220-240V no pueden correr paralelos y entrar en contacto directo, y no se pueden colocar en un mismo conducto para cables. De lo contrario, puede haber problemas en el sistema de control a causa del ruido, etc.

6 INSTALACIÓN ELÉCTRICA

Conexión de los cables

REQUISITO

- Dado que el cable del mando a distancia no tiene polaridad, no pasa nada si se invierten las conexiones con los bloques de terminales A y B de la unidad interior.
- Asegúrese de pasar el cable por el casquillo del orificio de conexión del cableado de la unidad interior.
- Deje un espacio (de aproximadamente 100 mm) en un cable para colgar el cuadro eléctrico cuando se realicen tareas de mantenimiento, etc.
- Se incluye el circuito de baja tensión para el mando a distancia. (No conecte el circuito de alta tensión.)

Cómo extraer la tapa del cuadro eléctrico

- Extraiga el tornillo A que sujeta el cuadro eléctrico y, a continuación, afloje un poco el tornillo B. Extraiga la tapa del cuadro eléctrico empujándola en el sentido indicado por la flecha C.
- Apriete los tornillos del bloque de terminales y una los cables con la abrazadera para cables que se encuentra en el cuadro eléctrico. (No aplique tensiones a la sección de conexión del bloque de terminales.)
- Asegúrese de realizar un bucle en la parte de conexión del cable a la sección de almacenamiento del cuadro eléctrico de la unidad interior; de lo contrario, la sección de almacenamiento eléctrico no se podrá extraer por la parte inferior cuando se deba reparar o realizar el mantenimiento del cuadro eléctrico.
- Instale la tapa del cuadro eléctrico, asegurándose de que no quede ningún cable enganchado.

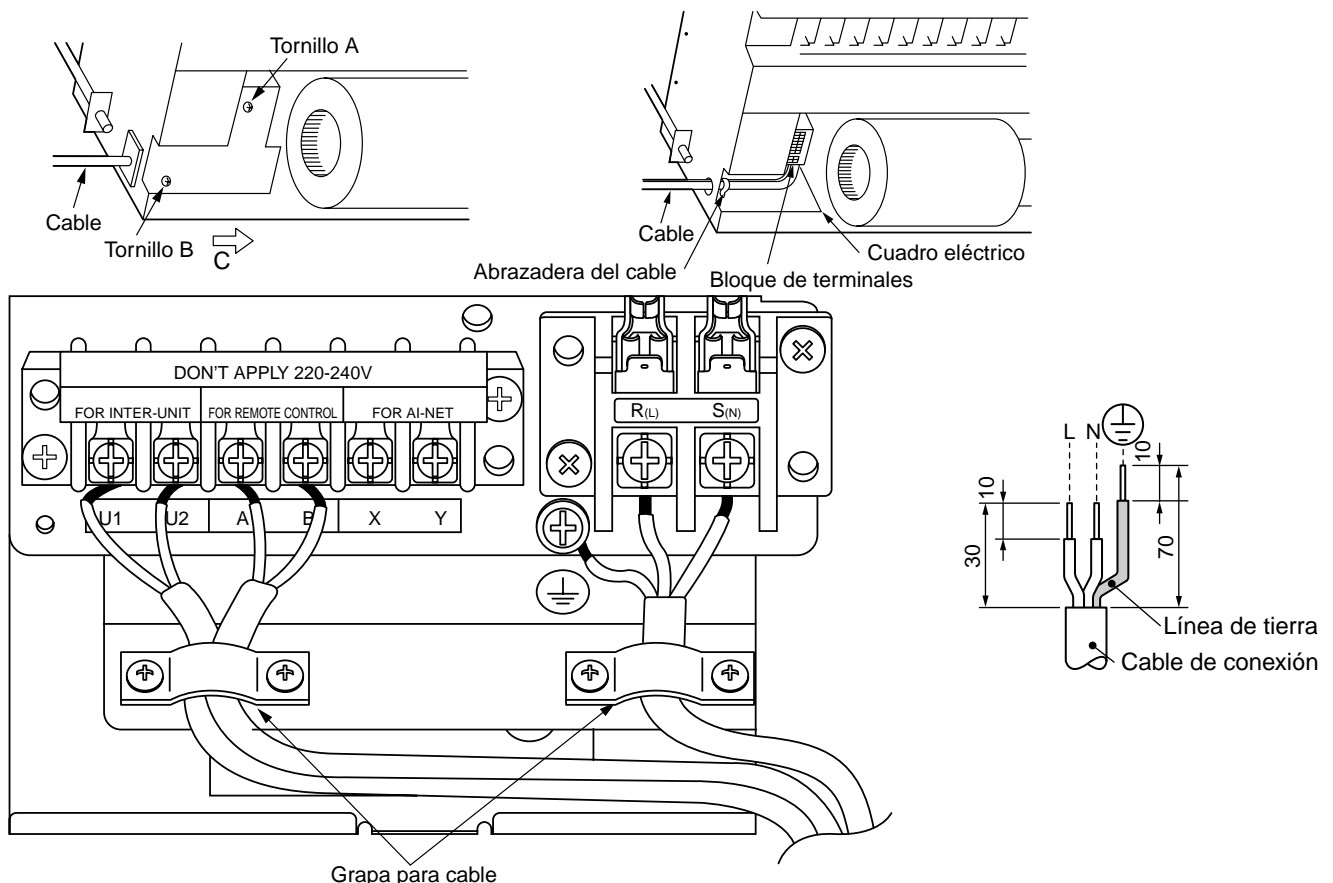

Tratamiento del orificio de conexión del cableado

- Tal como se indica en la figura, selle el orificio de conexión del cableado con aislante térmico.
- Si el sellado es insuficiente, puede producirse condensación en el cuadro eléctrico.

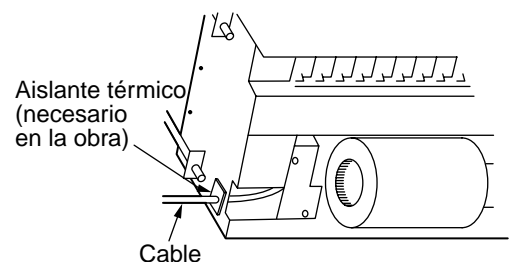

7 CONTROLES APLICABLES

NOTIFICACIÓN

Cuando se utilice el equipo por primera vez, pasará bastante tiempo desde que se encienda la unidad hasta que el mando a distancia acepte una orden. Sin embargo, no se trata de ninguna avería.

• Identificación automática

- Mientras se realiza la identificación automática, no se puede transmitir ninguna orden desde el mando a distancia.
- Son necesarios un máximo de 10 minutos (generalmente, unos 5) para realizar la identificación automática.

• Cuando se vuelve a encender la unidad finalizada la identificación automática.

- Pasarán un máximo de 10 minutos (generalmente, unos 3 minutos) desde que se encienda hasta que la unidad exterior empiece a funcionar.

Dado que todos los controles se encuentran ajustados de fábrica a [Standard], cambie la configuración de la unidad interior cuando sea necesario.

Para cambiar la configuración, utilice el mando a distancia principal (con cable).

* No es posible cambiar la configuración con un mando a distancia inalámbrico, con un mando a distancia secundario o con un sistema sin mando a distancia (sólo con mando a distancia de control central). En estos casos, prepare e instale otro mando a distancia principal.

Cambio en la configuración de los controles aplicables

Procedimiento básico para cambiar la configuración

Cambie la configuración cuando se detenga el funcionamiento del equipo. (Asegúrese de detener el funcionamiento del equipo.)

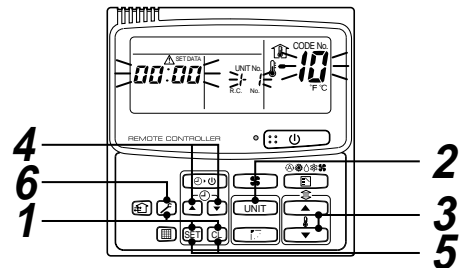

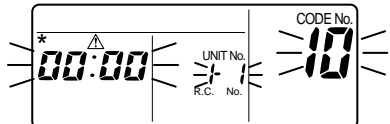
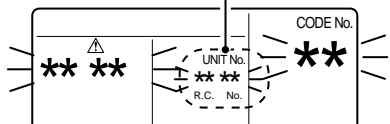
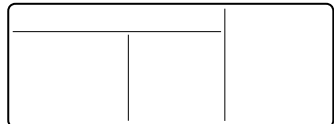
Paso	Descripción
1	Al pulsar los botones SET , CL , y ⏏ simultáneamente durante 4 o más segundos, la pantalla de indicadores parpadea, al cabo de un rato, del modo indicado en la ilustración. Compruebe que el código de elemento que aparece en pantalla es [10]. <ul style="list-style-type: none"> • Si el código de elemento no es [10], pulse el botón ⏏ para borrar los indicadores y, a continuación, vuelva a iniciar el procedimiento desde el primer paso. (Tras pulsar el botón ⏏ y durante un rato, el mando a distancia no admitirá ninguna orden.) (En un control grupal, el primer número de unidad interior que se muestre pasará a ser la unidad de cabecera.)  (* La pantalla cambia según el modelo de unidad interior.)
2	Con cada pulsación del botón UNIT , se muestra el número de unidad interior siguiente del control grupal. Seleccione una unidad interior cuya configuración desee cambiar. En este momento, es posible confirmar la posición de la unidad interior cuya configuración se desea modificar, dado que el ventilador y la aleta de la unidad seleccionada se accionan.
3	Especifique el código del elemento [**] con los botones de ajuste de temperatura ▲ y ▼ .
4	Seleccione los datos ajustados [****] con los botones ▲ y ▼ de ajuste de la hora del temporizador.
5	Pulse el botón SET . En este momento, si los indicadores dejan de parpadear y permanecen fijos en pantalla, la configuración habrá terminado. <ul style="list-style-type: none"> • Para cambiar la configuración de una unidad interior que no sea la seleccionada, vuelva al paso 2 de este proceso. • Para cambiar la configuración de una unidad interior que no sea la seleccionada, vuelva al paso 3 de este procedimiento. Pulse el botón CL para borrar los contenidos configurados que ya se hayan ajustado. En este caso, vuelva al paso 2 del procedimiento. 
6	Una vez haya finalizado la configuración, pulse el botón ⏏ . (La configuración se guarda.) <p>Pulse el botón ⏏ para eliminar los indicadores y volver al estado de parada normal. (Tras pulsar el botón ⏏ y durante un rato, el mando a distancia no admitirá ninguna orden.)</p> 

Cambiar momento de encendido de la señal de filtro

Según las condiciones de instalación, el momento de encendido de la señal de filtro (notificación de necesidad de limpiar el filtro) se puede cambiar.

Haga los ajustes necesarios siguiendo el procedimiento básico (**1** → **2** → **3** → **4** → **5** → **6**).

- Para el código de elemento en el paso **3**, especifique [01].
- Para el ajuste [Set data] del paso **4**, seleccione los datos de configuración del momento de encendido de la señal de filtro de entre los de la tabla siguiente.

Datos de configuración	Momento de encendido de la señal de filtro
0000	Ninguno
0001	150horas (valor predeterminado de fábrica)
0002	2500horas
0003	5000horas
0004	10000horas

Para mejorar el efecto calefactor

Cuando sea difícil calentar satisfactoriamente la habitación debido al lugar de instalación de la unidad interior o a la misma estructura de la habitación, se puede elevar la temperatura de detección del modo de calefacción. Le recomendamos también utilizar una bomba de circulación, etc. para que el aire caliente que hay cerca del techo circule más.

Haga los ajustes necesarios siguiendo el procedimiento básico (**1** → **2** → **3** → **4** → **5** → **6**).

- Para el código de elemento en el paso **3**, especifique [06].
- Para el ajuste [Set data] del paso **4**, seleccione los datos de configuración del valor de cambio de la temperatura de detección que desee ajustar de entre los de la tabla siguiente.

Datos de configuración	Valor de cambio de la temperatura de detección
0000	Sin cambios
0001	+1°C
0002	+2°C (valor predeterminado de fábrica)
0003	+3°C
0004	+4°C
0005	+5°C
0006	+6°C

Control grupal

En un control grupal, un solo mando a distancia puede controlar un máximo de 8 unidades.

- Para más información acerca del procedimiento de cableado y los cables del sistema de línea individual (línea de refrigerante idéntica), consulte el apartado "Cableado eléctrico" de este manual.
- El cableado entre unidades interiores de un mismo grupo se realiza de la manera siguiente:
Conecte las unidades interiores conectado los cables entre unidades del mando a distancia de los bloques de terminales del mando a distancia (A, B) de la unidad interior conectada con un mando a distancia a los bloques de terminales del mando a distancia (A, B) de la otra unidad interior. (Sin polaridad)
- Para configurar la identificación, consulte el Manual de instalación de la unidad exterior.

8 PRUEBA DE FUNCIONAMIENTO

Antes de llevar a cabo la prueba

- Antes de encender la alimentación eléctrica, lleve a cabo los pasos siguientes:
 - 1) Compruebe, utilizando un megóhmetro de 500V, si hay 1MΩ o más entre el bloque de terminales de alimentación eléctrica y el suelo. Si se detecta 1MΩ o menos, no haga funcionar la unidad.
 - 2) Compruebe que todas las válvulas de la unidad exterior estén totalmente abiertas.
- Nunca apriete el contactor electromagnético para llevar a cabo una prueba de funcionamiento forzada. (Esto sería muy peligroso, ya que dejaría de funcionar un dispositivo de protección.)

ADVERTENCIA

Para proteger el compresor en el momento de puesta en marcha, mantenga la unidad con alimentación eléctrica durante 12 horas o más.

Cómo realizar una prueba de funcionamiento

- Para llevar a cabo una prueba de funcionamiento del ventilador de una sola unidad interior, apague la unidad, cortocircuitee el CN72 de la PCI y, a continuación, vuelva a encender la unidad. Arranque la unidad en modo ventilador (FAN). No olvide deshacer el cortocircuito del CN72 después de la prueba de funcionamiento.
- Con el mando a distancia, compruebe si el funcionamiento de la unidad es normal. Para conocer más datos acerca de este proceso, consulte el Manual del propietario incluido con este producto. Se puede llevar a cabo una prueba de funcionamiento forzada siguiendo el procedimiento siguiente y con el termostato de temperatura ambiente desactivado. Para evitar un funcionamiento en serie, la prueba de funcionamiento forzada se abandona tras 60 minutos, volviendo la unidad al funcionamiento normal.

NOTA



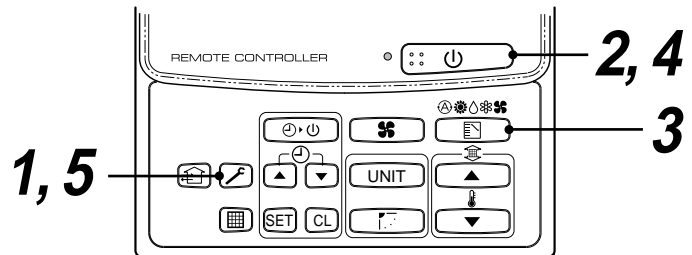

No utilice un funcionamiento forzado para nada que no sea una prueba de funcionamiento, dado que aplica una carga excesiva al aparato de aire acondicionado.



En el caso de mando a distancia con cable

Paso	Descripción	
1	Mantenga el botón pulsado durante 4 segundos o más. Aparecerá el mensaje [TEST] y, a continuación, se podrá seleccionar el modo deseado del modo de prueba.	
2	Pulse el botón	
3	Con el botón seleccione el modo de funcionamiento: [COOL] (refrigeración) o [HEAT] (calefacción). <ul style="list-style-type: none"> • No haga funcionar el aparato de aire acondicionado en ningún otro modo de funcionamiento. • La función de control de temperatura no funcionará durante la prueba de funcionamiento. • Sin embargo, la detección de errores funcionará como siempre. 	
4	Después de la ejecución de la prueba de funcionamiento, pulse el botón para desactivarla. (Aparecerá en pantalla lo mismo que en el paso 1)	
5	Pulse el botón para cancelar (desactivar) el modo de prueba de funcionamiento. (El mensaje [TEST] desaparecerá de la pantalla y la unidad vuelve al estado de parada normal.)	

En el caso de mando a distancia inalámbrico

Procedimiento	Descripción
1	<p>Retire el tornillo de pequeñas dimensiones que fija la placa de características de la unidad receptora.</p> <p>Retire la placa de características de la sección del sensor insertando un destornillador plano, o similar, en la ranura que se encuentra en la parte inferior, y coloque el conmutador DIP en la posición [TEST RUN ON].</p>
2	<p>Inicie una activación de prueba con el botón  del mando a distancia inalámbrico.</p> <ul style="list-style-type: none"> • Los LEDs , , y  parpadean durante el transcurso de la prueba. • Bajo el estado [TEST RUN ON], el ajuste de temperatura desde el mando a distancia inalámbrico se desactiva. <p>Utilice este método únicamente para realizar activaciones de prueba, ya que de lo contrario, el equipo puede verse dañado.</p>
3	<p>Utilice los modos de funcionamiento COOL (frío) o HEAT (calor) para realizar la activación de prueba.</p> <p>* La unidad de exterior no opera durante unos 3 minutos después del encendido y la parada de funcionamiento.</p>
4	<p>Una vez finalizada la activación de prueba, detenga el dispositivo de aire acondicionado con el mando a distancia inalámbrico y vuelva a colocar el conmutador DIP de la sección de recepción en su posición anterior.</p> <p>(La sección de recepción incluye un temporizador de desactivación de 60 minutos para evitar un funcionamiento continuo en modo de prueba).</p>

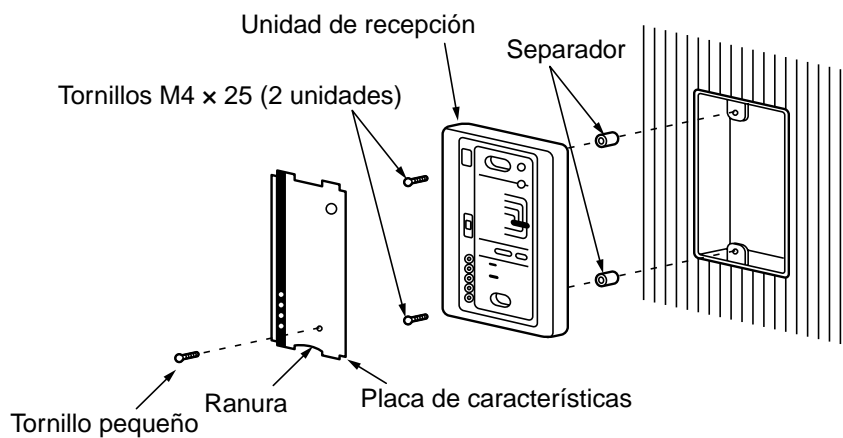

9 RESOLUCIÓN DE PROBLEMAS

Confirmación y verificación

Cuando hay un problema en el aparato de aire acondicionado, el código de verificación y el número de la unidad interior aparecerán en la sección de indicadores del mando a distancia.

El código de verificación sólo aparece con la unidad en funcionamiento.

Si el indicador desaparece, haga funcionar el aparato de aire acondicionado basándose en la "Confirmación del historial de errores" siguiente para confirmar que no hay problemas.

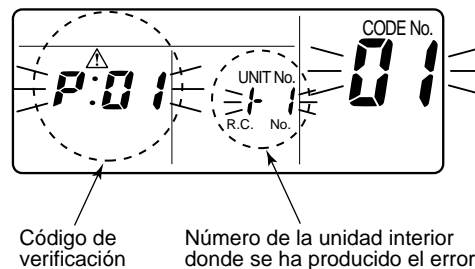

Confirmación del historial de errores

Cuando hay un problema en el aparato de aire acondicionado, se puede confirmar el historial de errores siguiendo los pasos siguientes.

(El historial de errores guardará un máximo de 4 errores en memoria.)

Este historial se puede confirmar tanto con la unidad encendida como apagada.

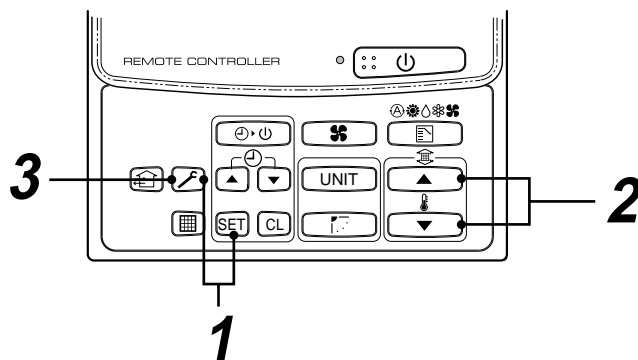

Paso	Descripción
1	<p>Al pulsar los botones SET y simultáneamente durante 4 segundos o más, aparece la indicación de la ilustración de la derecha.</p> <p>Si aparece el mensaje [Service check] (verificación de reparación), se entra en el modo de historial de errores.</p> <ul style="list-style-type: none"> • [01: Order of error history] (orden del historial de errores) aparece en la ventana CODE No. (número de código). • [Check Code] (código de verificación) aparece en la ventana CHECK (verificación). • [Indor unit address in which an error occurred] (dirección de la unidad interior en la que ha ocurrido el error) aparece en UNIT No. (número de unidad).
2	<p>Con cada pulsación de los botones o , el historial de errores almacenado en la memoria se muestra por orden.</p> <p>Los números en CODE No. indican el número de código [01] (el más reciente) → [04] (el más antiguo).</p> <p>PRECAUCIÓN</p> <p>No pulse el botón CL, ya que se borrarán todos los datos del historial de errores de la unidad interior.</p>
3	<p>Tras la confirmación, pulse el botón para volver a la pantalla normal.</p>

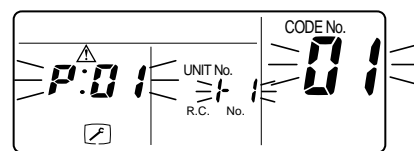

Método de verificación

En el mando a distancia (mando a distancia principal, mando a distancia de control central) y la PCI de la interfaz de la unidad exterior (I/F), hay una pantalla LCD con indicadores de verificación (mando a distancia) o una pantalla con 7 segmentos (en la PCI de la interfaz exterior) para indicar el estado de funcionamiento. En consecuencia, es posible conocer el estado de funcionamiento de la unidad. Mediante esta función de autodiagnóstico, es posible encontrar un problema o una posición con error del aparato de aire acondicionado, del modo indicado en la tabla siguiente.

Lista de códigos de verificación

La siguiente lista muestra todos los códigos de verificación. Encuentre los elementos a verificar en la lista de acuerdo con el componente que deba revisarse.

- En el caso de revisar desde el mando a distancia interior: Consulte el apartado “Pantalla de indicadores del mando a distancia principal” de la lista.
- En el caso de revisar desde la unidad exterior: Consulte el apartado “Pantalla de indicadores de 7 segmentos del exterior” de la lista.
- En el caso de revisar desde el mando a distancia de control central AI-NET: Consulte el apartado “Pantalla de indicadores del control central AI-NET” de la lista.
- En el caso de revisar desde una unidad interior con el mando a distancia inalámbrico: Consulte el apartado “Pantalla de indicadores del bloque sensor de la unidad de recepción” de la lista.

Terminología

AI-NET: Inteligencia artificial.

IPDU: Unidad inteligente de toma de fuerza

○: encendido, ◻: parpadeando, ●: se apaga

ALT: Parpadeo alternativo cuando hay dos LED parpadeando.

SIM: Parpadeo simultáneo cuando hay dos LED parpadeando.

Código de verificación			Mando a distancia inalámbrico				Nombre del código de verificación	Dispositivo de evaluación
Pantalla de indicadores del mando a distancia principal	Pantalla de indicadores de 7 segmentos del interior	Pantalla de indicadores del control central AI-NET	Pantalla de indicadores del bloque sensor de la unidad de recepción					
	Código auxiliar		Funcionamiento	Temporizador	Listo	Parpadea		
E01	E01 —	—	◻	●	●		Error de comunicación entre la unidad interior y el mando a distancia (Detectado en el mando a distancia.)	Mando a distancia
E02	E02 —	—	◻	●	●		Error de transmisión del mando a distancia	Mando a distancia
E03	E03 —	97	◻	●	●		Error de comunicación entre la unidad interior y el mando a distancia (Detectado en la unidad interior.)	Interior
E04	E04 —	04	●	●	◻		Error de comunicación entre la unidad interior y la exterior (Detectado en la unidad interior.)	Interior
E06	E06 Cantidad de unidades interiores en las que normalmente se ha recibido el sensor.	04	●	●	◻		Disminución de la cantidad de unidades interiores	I/F
—	E07 —	—	●	●	◻		Error del circuito de comunicación entre la unidad interior y la exterior (Detectado en la unidad exterior.)	I/F
E08	E08 Identificaciones de unidades interiores duplicadas	96	◻	●	●		Identificaciones de unidades interiores duplicadas	Interior / I/F
E09	E09 —	99	◻	●	●		Mandos a distancia principales duplicados	Mando a distancia
E10	E10 —	CF	◻	●	●		Error de comunicación entre MCU interiores	Interior
E12	E12 01: Comunicación interior/exterior 02: Comunicación entre unidades exteriores	42	◻	●	●		Error en el inicio de identificación automática	I/F
E15	E15 —	42	●	●	◻		No hay unidad interior mientras se realiza la identificación automática.	I/F
E16	E16 00: Capacidad excedida 01 ~: Cantidad de unidades conectadas	89	●	●	◻		Capacidad excedida / Cantidad de unidades interiores conectadas	I/F
E18	E18 —	97, 99	◻	●	●		Error de comunicación entre unidades interiores	Interior
E19	E19 00: No hay unidad de cabecera 02: Dos o más unidades de cabecera	96	●	●	◻		Error en la cantidad de unidades exteriores de cabecera	I/F
E20	E20 01: Exterior de otra línea conectada 02: Interior de otra línea conectada	42	●	●	◻		Se ha conectado otra línea durante la identificación automática.	I/F
E23	E23 —	15	●	●	◻		Error de envío en la comunicación entre las unidades exteriores.	I/F
E25	E25 —	15	●	●	◻		Identificaciones de exteriores secundarios duplicados	I/F
E26	E26 Cantidad de unidades exteriores que reciben las señales con normalidad.	15	●	●	◻		Disminución de la cantidad de unidades exteriores conectadas	I/F
E28	E28 Número de unidad exterior detectada	d2	●	●	◻		Error de la unidad exterior secundaria	I/F
E31	E31 01: Error en IPDU1 02: Error en IPDU2 03: Errores en IPDU1 y 2 04: Error en IPDU del ventilador 05: Error en IPDU1 + IPDU del ventilador 06: Error en IPDU2 + IPDU del ventilador 07: Error en todas las IPDU	CF	●	●	◻		Error de comunicación de IPDU	I/F

9 RESOLUCIÓN DE PROBLEMAS

Pantalla de indicadores del mando a distancia principal	Código de verificación		Pantalla de indicadores del control central AI-NET	Mando a distancia inalámbrico				Nombre del código de verificación	Dispositivo de evaluación
	Pantalla de indicadores de 7 segmentos del interior	Código auxiliar		Pantalla de indicadores del bloque sensor de la unidad de recepción					
				Funcionamiento	Temporizador	Listo	Parpadea		
F01	—	—	0F	☒	☒	●	ALT	Error del sensor TCJ interior	Interior
F02	—	—	0d	☒	☒	●	ALT	Error del sensor TC2 interior	Interior
F03	—	—	93	☒	☒	●	ALT	Error del sensor TC1 interior	Interior
F04	F04	—	19	☒	☒	○	ALT	Error del sensor TD1	I/F
F05	F05	—	A1	☒	☒	○	ALT	Error del sensor TD2	I/F
F06	F06	—	18	☒	☒	○	ALT	Error del sensor TE1	I/F
F07	F07	—	18	☒	☒	○	ALT	Error del sensor TL	I/F
F08	F08	—	1b	☒	☒	○	ALT	Error del sensor TO	I/F
F10	—	—	OC	☒	☒	●	ALT	Error del sensor TA interior	Interior
F12	F12	—	A2	☒	☒	○	ALT	Error del sensor TS1	I/F
F13	F13	01: Lado comp. 1 02: Lado comp. 2	43	☒	☒	○	ALT	Error del sensor TH	IPDU
F15	F15	—	18	☒	☒	○	ALT	Problema de cableado en el sensor de temperatura exterior (TE, TL)	I/F
F16	F16	—	43	☒	☒	○	ALT	Problema de cableado en el sensor de presión exterior (Pd, Ps)	I/F
F23	F23	—	43	☒	☒	○	ALT	Error del sensor Ps	I/F
F24	F24	—	43	☒	☒	○	ALT	Error del sensor Pd	I/F
F29	—	—	12	☒	☒	●	SIM	Error en otro componente interior	Interior
F31	F31	—	1C	☒	☒	○	SIM	Error de la EEPROM interior	I/F
H01	H01	01: Lado comp. 1 02: Lado comp. 2	IF	●	☒	●		Avería del compresor	IPDU
H02	H02	01: Lado comp. 1 02: Lado comp. 2	1d	●	☒	●		Error en el interruptor de magneto Activación del relé de sobrecorriente Error del compresor (bloqueo)	Interruptor de magneto Relé de sobrecorriente IPDU
H03	H03	01: Lado comp. 1 02: Lado comp. 2	17	●	☒	●		Error del sistema del circuito de detección de corriente	IPDU
H04	H04	—	44	●	☒	●		Funcionamiento térmico de la caja del compresor 1	I/F
H06	H06	—	20	●	☒	●		Funcionamiento de protección de baja presión	I/F
H07	H07	—	d7	●	☒	●		Protección de detección de cara de aceite	I/F
H08	H08	01: Error del sensor TK1 02: Error del sensor TK2 03: Error del sensor TK3 04: Error del sensor TK4	d4	●	☒	●		Error del sensor de temperatura de detección de cara de aceite	I/F
H14	H14	—	44	●	☒	●		Funcionamiento térmico de la caja del compresor 2	I/F
H16	H16	01: Error del sistema del circuito de aceite TK1 02: Error del sistema del circuito de aceite TK2 03: Error del sistema del circuito de aceite TK3 04: Error del sistema del circuito de aceite TK4	d7	●	☒	●		Error del circuito de detección de cara de aceite Error en el interruptor de magneto Activación del relé de sobrecorriente	I/F Interruptor de magneto Relé de sobrecorriente
L03	—	—	96	☒	●	☒	SIM	Unidad interior central duplicada	Interior
L04	L04	—	96	☒	○	☒	SIM	Identificación de línea exterior duplicada	I/F
L05	—	—	96	☒	●	☒	SIM	Unidades interiores duplicadas con prioridad (Indicado en la unidad interior con prioridad.)	I/F
L06	L06	Número de unidades interiores con prioridad	96	☒	●	☒	SIM	Unidades interiores duplicadas con prioridad (Mostrado en cualquier unidad que no sea la unidad interior con prioridad.)	I/F
L07	—	—	99	☒	●	☒	SIM	Línea de grupo en una unidad interior individual	Interior
L08	L08	—	99	☒	●	☒	SIM	Grupo/identificación interior no definida	Interior, I/F
L09	—	—	46	☒	●	☒	SIM	Capacidad interior no definida	Interior
L10	L10	—	88	☒	○	☒	SIM	Capacidad exterior no definida	I/F
L20	L20	—	98	☒	○	☒	SIM	Identificaciones de control central duplicadas	AI-NET, Interior
L28	L28	—	46	☒	○	☒	SIM	Cantidad de unidades exteriores conectadas en exceso	I/F
L29	L29	01: Error en IPDU1 02: Error en IPDU2 03: Error en IPDU3 04: Error en IPDU del ventilador 05: Error en IPDU1 + IPDU del ventilador 06: Error en IPDU2 + IPDU del ventilador 07: Error en todas las IPDU	CF	☒	○	☒	SIM	Número de error de IPDU	I/F
L30	L30	Identificación interior detectada	b6	☒	○	☒	SIM	Interbloqueo exterior interior	Interior
—	L31	—	—	—	—	—		Error prolongado de circuito integrado	I/F

Código de verificación			Mando a distancia inalámbrico				Nombre del código de verificación	Dispositivo de evaluación	
Pantalla de indicadores del mando a distancia principal	Pantalla de indicadores de 7 segmentos del interior	Pantalla de indicadores del control central AI-NET	Pantalla de indicadores del bloque sensor de la unidad de recepción						
	Código auxiliar		Funcionamiento	Temporizador	Listo	Parpadea			
P01	—	—	11	●	☒	☒	ALT	Error del motor del ventilador interior	Interior
P03	P03	—	1E	☒	●	☒	ALT	Error en TD1 de temperatura de descarga	I/F
P04	P04	01: Lado comp. 1 02: Lado comp. 2	21	☒	●	☒	ALT	Activación del sistema SW de alta presión	IPDU
P05	P05	01: Detección de falta de fase 02: Error de fase	AF	☒	●	☒	ALT	Detección de falta de fase / error de fase	I/F
P07	P07	01: Lado comp. 1 02: Lado comp. 2	IC	☒	●	☒	ALT	Error de sobrecalentamiento del disipador de calor	IPDU, I/F
P10	P10	Identificación interior detectada	Ob	●	☒	☒	ALT	Error de desbordamiento interior	Interior
P12	P12	—	11	●	☒	☒	ALT	Error del motor del ventilador interior	Interior
P13	P13	—	47	●	☒	☒	ALT	Error de detección de retorno de líquido exterior	I/F
P15	P15	01: Condición TS 02: Condición TD	AE	☒	●	☒	ALT	Detección de escape de gas	I/F
P17	P17	—	bb	☒	●	☒	ALT	Error en TD2 de temperatura de descarga	I/F
P19	P19	Número de unidad exterior detectada	O8	☒	●	☒	ALT	Error de inversión de la válvula de 4 vías	I/F
P20	P20	—	22	☒	●	☒	ALT	Funcionamiento de protección de alta presión	I/F
P22	P22	0 _ : Cortocircuito en IGBT 1 _ : Error en el circuito de detección de posición del motor del ventilador 3 _ : Problema en el motor del ventilador C _ : Error de temperatura en el sensor TH (sobrecalentamiento del disipador de calor) D _ : Error del sensor TH E _ : Error de salida de V-CC	1A	☒	●	☒	ALT	Error de IPDU del ventilador exterior	IPDU
P26	P26	01: Lado comp. 1 02: Lado comp. 2	14	☒	●	☒	ALT	Error de protección de cortocircuito G-TR	IPDU
P29	P29	01: Lado comp. 1 02: Lado comp. 2	16	☒	●	☒	ALT	Error del sistema del circuito de detección de posición del compresor	IPDU
P31	P31	—	47	☒	●	☒	ALT	Otro error de la unidad interior (Error en la unidad de terminal de grupo)	Interior
—	—	—	b7	Mediante dispositivo de alarma		ALT		Error en el grupo interior	AI-NET
—	—	—	97	—				Error del sistema de comunicación AI-NET	AI-NET
—	—	—	99	—				Adaptadote de red duplicados	AI-NET

El dispositivo de control central TCC-LINK ha detectado un error.

Código de verificación			Mando a distancia inalámbrico				Nombre del código de verificación	Dispositivo de evaluación
Indicación del dispositivo de control central	Pantalla de indicadores de 7 segmentos del interior	Pantalla de indicadores del control central AI-NET	Pantalla de indicadores del bloque sensor de la unidad de recepción					
	Código auxiliar		Funcionamiento	Temporizador	Listo	Parpadea		
C05	—	—	—	—			Error de envío en el dispositivo de control central TCC-LINK	TCC-LINK
C06	—	—	—	—			Error de recepción en el dispositivo de control central TCC-LINK	TCC-LINK
C12	—	—	—	—			Alarma de lote de la interfaz de control del equipo de uso general.	Equipo IF de uso general
P30	Difiere según el contenido del error de la unidad en la que se ha generado la alarma.		(Aparece L20)				Error de la unidad de derivación del control grupal Identificaciones de control central duplicadas	TCC-LINK

Terminología

TCC-LINK: Enlace de comunicación portadora Toshiba (Toshiba Carrier Communication Link)

9 RESOLUCIÓN DE PROBLEMAS

Nuevo código de verificación

1. Diferencia entre el nuevo código de verificación y el sistema actual

El método de indicación del código de verificación cambia en este modelo y en los subsiguientes.

	Código de verificación actual	Nuevo código de verificación
Caracteres utilizados	Notación hexadecimal, 2 dígitos	Alfabeto + notación decimal, 2 dígitos
Características de la clasificación del código	Poca clasificación de comunicación / sistema de configuración incorrecto	Mucha clasificación de comunicación / sistema de configuración incorrecto
Indicación de bloque	PCI interior, PCI exterior, ciclo, comunicación	Comunicación / configuración incorrecta (4 vías), protección interior, protección exterior, sensor, protección del compresor, etc.

<Indicaciones en el mando a distancia con cable>

- [▲] se enciende.
- [UNIT No.] parpadean el número de unidad, el código de verificación y la luz de funcionamiento (verde).

<Indicaciones en el elemento sensor del mando inalámbrico>

- Indicación de bloque combinada de [⏻] [⊖] [⊗].

<Indicaciones en el indicador del elemento receptor del mando a distancia inalámbrico>

- Se muestran el número de unidad y el código de verificación.
- En el caso de que se produzca un error con código auxiliar, se muestran el código de verificación y el código auxiliar alternativamente.

Pantalla de indicadores	Clasificación
A	No se utiliza
C	Error del sistema de control central
E	Error del sistema de comunicación
F	Error (avería) de todos los sensores
H	Error del sistema de protección del compresor
J	No se utiliza
L	Error de configuración, otros errores
P	Funcionamiento del dispositivo de protección

2. Otros aspectos a destacar

- 1) Si este modelo se conecta a la red AI-NET mediante un adaptador de red, se mostrarán los diferentes códigos de verificación en el mando a distancia principal (indicación con nuevo código de verificación en el nuevo mando a distancia) y en el mando a distancia de control central AI-NET (indicación con el código de verificación actual en el mando a distancia de control central del sistema actual).
- 2) El código de verificación se muestra sólo cuando el aparato de aire acondicionado está funcionando (botón de encendido del mando a distancia activado).

Cuando se detiene el aparato y desaparece el error, la indicación del código de verificación del mando a distancia también desaparece. Sin embargo, si el error prosigue tras detener la unidad, el código de verificación se muestra inmediatamente tras reanunciar la unidad.

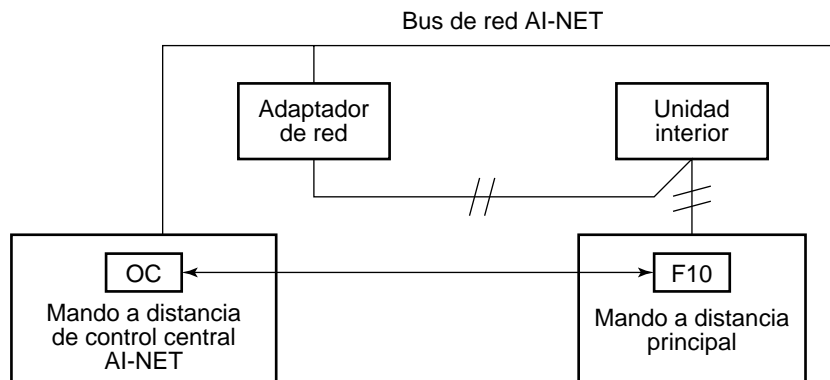

10 MANTENIMIENTO



Al realizar tareas de mantenimiento, asegúrese de desconectar el interruptor principal.

⚠ PRECAUCIÓN

No toque los botones con las manos húmedas; de lo contrario, es posible que se produzca una descarga eléctrica.

<Mantenimiento diario>

Limpieza del filtro de aire

- 1 Si en el mando a distancia aparece , deberá realizar el mantenimiento del filtro de aire.
- 2 La obstrucción del filtro de aire perjudica el rendimiento en los modos de refrigeración y de calefacción.
- 3 Tras la limpieza, pulse .
Desaparecerá el mensaje .

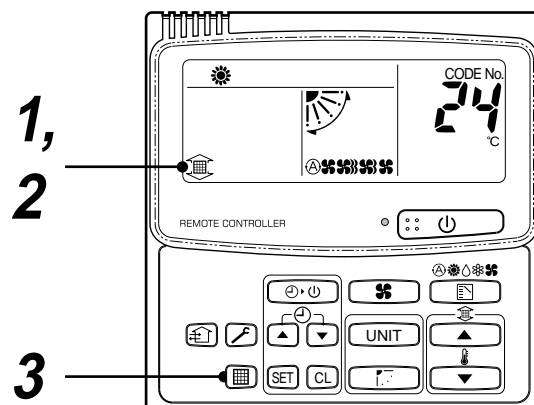

[Modelo compacto de cassette con descarga de aire de 1 vía]

- 1 Apriete los puntos marcados con [PUSH] (apretar) en el centro y a la derecha y la izquierda del puerto de entrada de aire para abrirlo.
- 2 Extraiga el filtro de aire levantándolo y, a continuación, tirando de él hacia abajo.

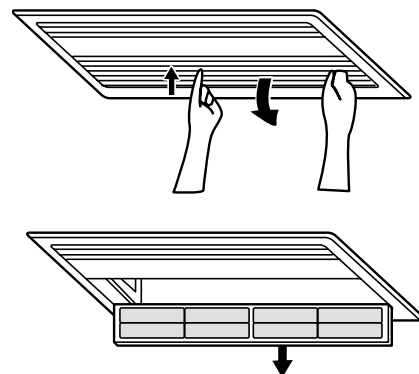



REQUISITO

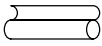

- Introduzca el filtro de aire del modelo compacto de cassette con descarga de aire de 1 vía en la posición especificada, y asegúrese que quede bien fijado.

Acessórios e peças adquiridas localmente

Acessórios

Nome da peça	Quant	Forma	Utilização
Manual de Instalação	1	Este manual	(Confirme a entrega aos clientes)
Tubo de isolamento térmico	2		Isolamento térmico da secção de ligação de tubagem
Esquema de instalação	1	—	Para confirmação de abertura no tecto e posição da unidade principal
Parafuso de fixação de padrão	5		Padrão de fixação

<Peças vendidas em separado>

Nome da peça	Quant	Forma	Utilização
Controlador remoto com cabos padrão	1		Modelo : RBC-AMT21E
Painel de tecto	1		Modelo : RBC-UY135PG

Tubagem de refrigerante

- Não pode ser usado o conjunto de tubagem para refrigerante convencional.
- Utilize um tubo de cobre com uma espessura de 0.8 mm ou superior para Ø6.4, Ø9.5, Ø12.
- A porca de alargamento e os trabalhos de alargamento são igualmente diferentes dos usados para o refrigerante convencional.
Retire a porca de alargamento que é fornecida com a unidade principal do ar condicionado e utilize-a.

Peças a adquirir localmente

Tubo de ligação (lado do líquido) (6.4mm (diâm)., Nominal (diâm). 1/4" 0.8 mm de espessura)
Tubo de ligação (lado do gás) (12.7mm (diâm)., Nominal (diâm). 3/8" 0.8 mm de espessura)
Cabo de alimentação eléctrica Cabo de 3 núcleos de 2.5 mm ² , em conformidade com a Peça Desenhada 60245 IEC57

1 PRECAUÇÕES DE SEGURANÇA

- Certifique-se de que todos os regulamentos locais, nacionais e internacionais são cumpridos.
- Leia cuidadosamente esta secção “PRECAUÇÕES DE SEGURANÇA” antes de proceder à instalação.
- As medidas de precaução apresentadas a seguir incluem aspectos importantes sobre a segurança. Cumpra-as escrupulosamente.
- A seguir ao trabalho de instalação, realize um teste para verificar a existência de algum problema. Siga o Manual do Utilizador para explicar o modo de utilização e manutenção da unidade ao cliente.
- Desligue o interruptor de alimentação eléctrica principal (ou disjuntor) antes de realizar trabalhos de manutenção na unidade.
- Peça ao cliente que guarde o Manual de Instalação juntamente com o Manual do Utilizador.

PRECAUÇÕES

Instalação de Ar Condicionado de Novo Refrigerante

- **Este aparelho de ar condicionado usa o novo refrigerante HFC (R410A) que não destrói a camada de ozono.**

As características do refrigerante R410A são as seguintes: facilidade de absorção da água, membrana ou óleo de oxidação, sendo a sua pressão aproximadamente 1.6 vezes superior à do refrigerante R22. Paralelamente ao novo refrigerante, o óleo de refrigeração foi igualmente alterado. Assim, durante o trabalho de instalação, certifique-se de que impede a entrada de água, pó, refrigerante ou óleo de refrigerante antigo no ciclo de refrigeração.

Com vista a impedir a colocação de um refrigerante ou óleo de refrigeração incorrecto, os tamanhos das secções de ligação da porta de colocação da unidade principal e as ferramentas de instalação foram alterados relativamente aos que se aplicam ao refrigerante convencional.

Assim, são necessárias as ferramentas exclusivas para o novo refrigerante (R410A).

Para os tubos de ligação, utilize tubagens novas e limpas concebidas para o R410A e não deixe que água ou pó entre nelas.

Além disso, não use as tubagens existentes porque há problemas com a força de resistência – pressão e impurezas.

PRECAUÇÕES

Para Desligar o Aparelho da Alimentação Eléctrica Principal

Este aparelho deve ser ligado à alimentação eléctrica principal por via de um interruptor com uma distância de, pelo menos, 3 mm.

⚠ AVISO

- **Solicite a um representante autorizado ou técnico de instalação qualificado para instalar/manter o ar condicionado.**
A instalação incorrecta pode resultar em fugas de água, choques eléctricos ou incêndio.
- **Desligue o interruptor de alimentação eléctrica principal ou disjuntor antes de tentar realizar trabalhos eléctricos.**
Certifique-se de que todos os interruptores estão desligados. Se o não fizer, isso poderá provocar choques eléctricos.
- **Ligue correctamente o cabo de ligação.**
Se o cabo de ligação for ligado incorrectamente, as peças eléctricas podem ser danificadas.
- **Ao deslocar o ar condicionado para ser instalado noutra local, tenha muito cuidado para não deixar entrar qualquer matéria gasosa, salvo o refrigerante especificado, no ciclo de refrigeração.**
No caso de ar ou outro gás se misturar no refrigerante, a pressão de gás no ciclo de refrigeração torna-se anormalmente elevada e, conseqüentemente, poderá provocar rebentamento dos tubos, causando ferimentos.
- **Não altere esta unidade através da remoção de qualquer protecção ou do desvio de qualquer interruptor de travamento de segurança.**
- **Se a unidade for exposta a água ou humidade antes da instalação, poderão ocorrer curto-circuitos nas peças eléctricas.**
Não a guarde numa cave húmida nem a exponha à chuva ou água.

- **Depois de desembalar a unidade, examine-a cuidadosamente para ver se contém algum dano.**
- **Não instale num local onde as vibrações da unidade possam ser aumentadas.**
- **Para evitar ferimentos (com arestas aguçadas), tenha cuidado ao manusear as peças.**
- **Realize correctamente o trabalho de instalação de acordo com o Manual de Instalação.**
A instalação incorrecta pode resultar em fugas de água, choques eléctricos ou incêndio.
- **Se o ar condicionado for instalado num compartimento pequeno, tome as medidas adequadas para garantir que a concentração de fugas de refrigerante ocorrida nesse compartimento não excede os níveis críticos.**
- **Instale com segurança o ar condicionado num local em que a base possa sustentar o peso de forma adequada.**
- **Realize o trabalho de instalação específico para protecção contra tremores de terra.**
Se o ar condicionado não for correctamente instalado, poderão acontecer acidentes se a unidade cair.
- **Se tiver havido fugas de gás refrigerante durante o trabalho de instalação, ventile imediatamente o compartimento.**
Se o gás refrigerante que escapou entrar em contacto com o fogo, poderá dar origem a gás tóxico.
- **A seguir ao trabalho de instalação, confirme que não há fugas de gás refrigerante.**
Se houver fugas de gás refrigerante para o compartimento e se forem direccionadas para uma chama, como o caso de um fogão, poderá dar origem a gás tóxico.
- **Os trabalhos de electricidade devem ser realizados por um electricista habilitado de acordo com o Manual de Instalação. Garanta que o ar condicionado utiliza uma fonte de alimentação eléctrica exclusiva.**
Se a capacidade de alimentação eléctrica for insuficiente ou se a instalação não for correcta poderá dar origem a um incêndio.
- **Utilize os cabos de ligação especificados e ligue-os bem. Para impedir que as forças exteriores aplicadas aos terminais os afectem.**
- **Cumpra os regulamentos da concessionária local de fornecimento de electricidade ao ligar a alimentação eléctrica.**
A ligação à terra incorrecta poderá provocar choques eléctricos.
- **Não instale o ar condicionado num local sujeito a riscos de exposição a gases combustíveis.**
Se houver alguma fuga de gás combustível, e este ficar à volta da unidade, pode provocar um incêndio.

2 SELECÇÃO DO LOCAL DE INSTALAÇÃO

⚠ AVISO

- **Instale o ar condicionado num local suficientemente resistente para suportar o peso da unidade.**
Se a resistência não for suficiente, a unidade pode cair e provocar danos pessoais.
- **Proceda a um trabalho de instalação específico para protecção contra tremores de terra.**
Um trabalho de instalação incompleto pode provocar acidentes devido à queda das unidades.
- **Instale o ar condicionado a uma altura de 2.5 m do chão, ou superior.**
Se introduzir as mãos ou outros objectos directamente na unidade durante o funcionamento do ar condicionado, poderá ser perigoso devido ao contacto com a ventoinha em movimento ou peças sob carga eléctrica.

⚠ CUIDADO

- **Não instale o ar condicionado num local sujeito a riscos de exposição a gases combustíveis.**
Pode haver uma fuga de gás perto da unidade e ocorrer um incêndio.

Após aprovação do cliente, instale o ar condicionado num local que cumpra as seguintes condições:

- Local onde a unidade possa ser instalada na horizontal.
- Local onde haja espaço suficiente para uma manutenção e verificação seguras.
- Local onde a água drenada não provoque quaisquer problemas.

Evite instalar a unidade nos seguintes locais:

- Local exposto a ar com um elevado teor de sal (à beira-mar) ou local exposto a grandes quantidades de gás de sulfureto (termas). (Se a unidade for utilizada nestes locais, são necessárias medidas de protecção especiais).
- Local exposto a óleos, vapores, fumos de óleo ou gases corrosivos.
- Local onde são utilizados solventes orgânicos nas proximidades.
- Local perto de uma máquina geradora de altas frequências.
- Local onde o ar extraído é dirigido directamente para a janela de uma casa vizinha. (Para unidade exterior)
- Local onde o ruído da unidade exterior se transmite facilmente.
(Ao instalar o ar condicionado nos limites com a vizinhança, tenha em atenção o nível de ruído provocado).
- Local com ventilação deficiente.

Espaço de instalação

Reserve o espaço suficiente para instalar a unidade interior e trabalho de assistência.

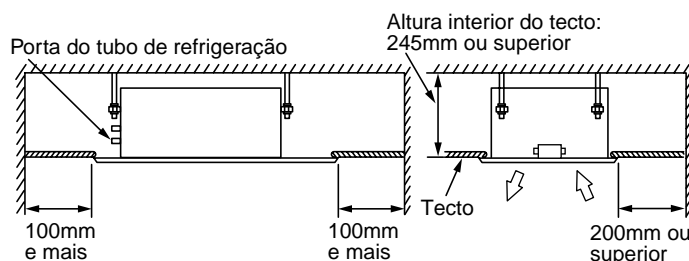

De acordo com as condições de instalação, é possível alterar a configuração do tempo de iluminação (Aviso da limpeza do filtro) do controlador remoto. Se o compartimento não for aquecido devido ao local de instalação ou construção do compartimento, é possível aumentar a temperatura de detecção do aquecimento.

Para obter informações sobre o método de configuração, consulte "Mude o tempo de iluminação do sinal do filtro" e "Para garantir um melhor efeito do aquecimento" nos controlos aplicáveis do presente manual.

2 SELECÇÃO DO LOCAL DE INSTALAÇÃO

Remoção das borrachas de transporte

- Antes de instalar a unidade interior, remova as duas borrachas protectoras para transporte que estão inseridas entre os o reforço da consola para o motor e a caixa. (Coloque as borrachas protectoras para transportar até aos clientes, e peça-lhes para as guardar porque são necessárias para transporte no caso de reinstalação.)

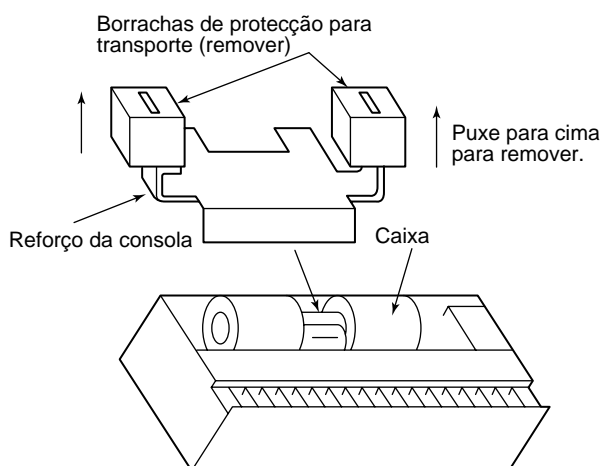

No caso do tipo sem cabos

O sensor da unidade interior com o controlador remoto sem cabos pode receber um sinal a aproximadamente 8 m. Com base nisso, determine um local onde o controlador remoto seja utilizado e o local de instalação da unidade interior.

- Para impedir uma anomalia, seleccione um local onde não seja afectado por uma lâmpada fluorescente ou luz solar directa.
- É possível instalar num compartimento duas ou mais (máximo de 6) unidades interiores com um controlador remoto.

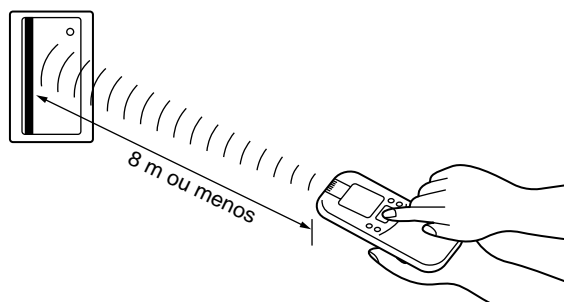

3 INSTALAÇÃO DA UNIDADE INTERIOR

AVISO

Instale o ar condicionado num local que suporte o peso da unidade.

Se a resistência for insuficiente, a unidade pode cair e provocar ferimentos pessoais.

Proceda a um trabalho de instalação específico para protecção contra ventos fortes ou tremores de terra.

Um trabalho de instalação incompleto pode provocar acidentes devido à queda das unidades.

REQUISITO

Cumpra rigorosamente as seguintes regras para evitar danos nas unidades interiores e ferimentos pessoais.

- Não coloque objectos pesados na unidade interior. (Até as unidades são embaladas)
- Transporte a unidade interior ainda embalada se possível. Se for necessário transportar a unidade interior sem a sua embalagem, utilize um pano, etc., de protecção para não a danificar.
- Para deslocar a unidade interior, recorra apenas às peças metálicas de suspensão (4 posições). Não aplique força nas outras peças (tubagem de refrigeração, cuba de drenagem, peças de espuma ou de resina, etc).
- A embalagem deverá ser transportada por duas ou mais pessoas, não devendo ser empilhada em posições que não as especificadas.
- O parafuso de suspensão na direcção longitudinal não está dividido no centro com o tamanho da abertura do tecto. Por esta razão, verifique a posição relacional na vista externa. Caso esta posição esteja incorrecta, o painel de verificação não pode ser instalado.

Vista exterior

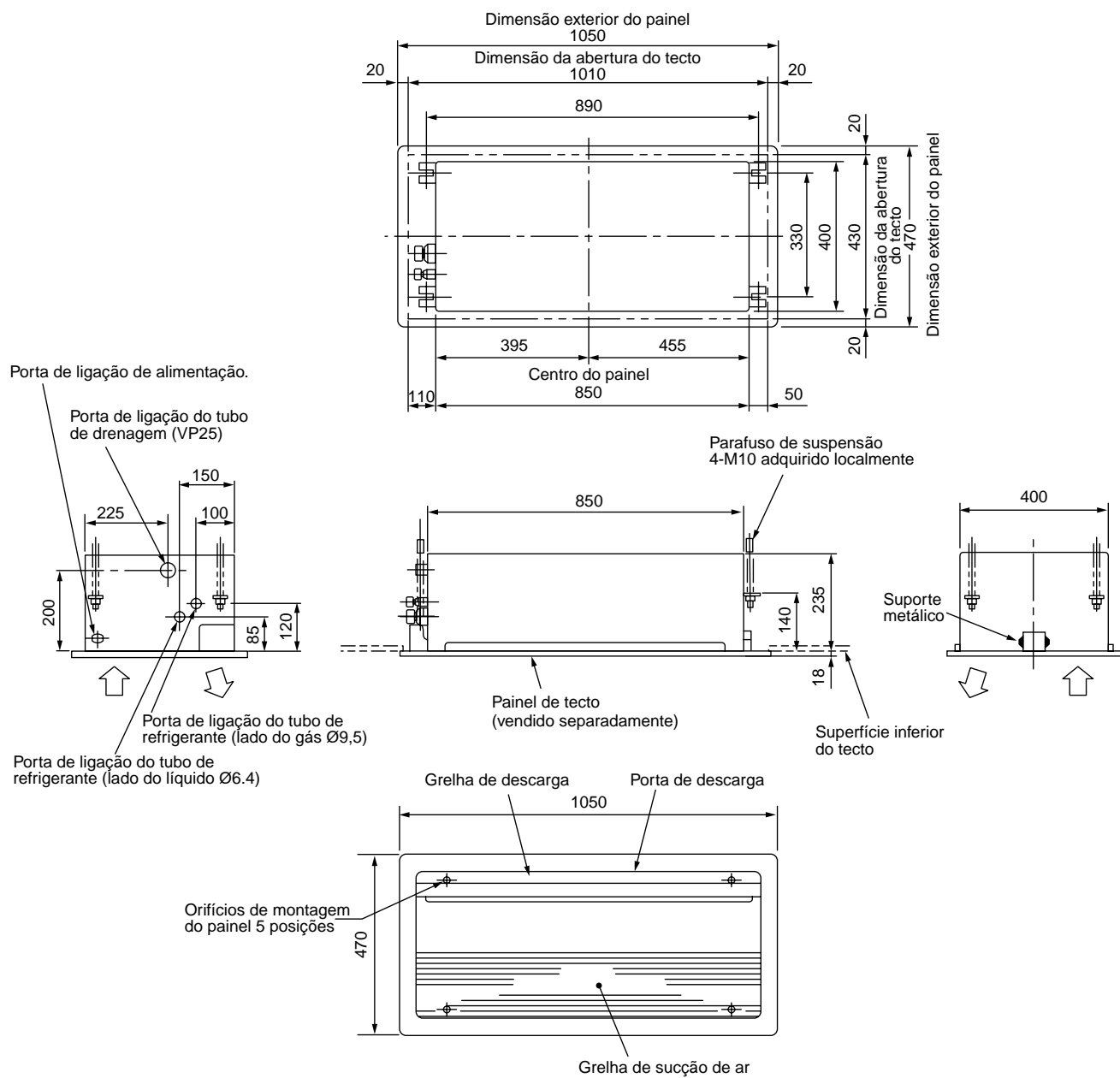

- Controlador remoto com cabos (RBC.AMT21E)

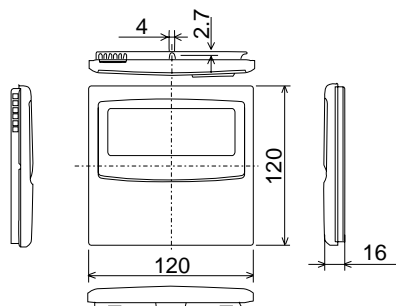

Espaço necessário para a instalação e assistência

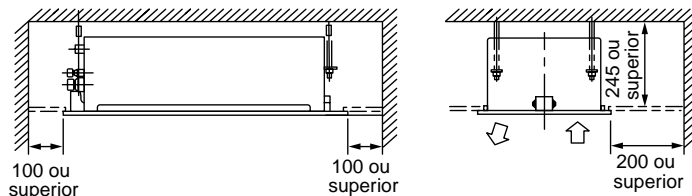

3 INSTALAÇÃO DA UNIDADE INTERIOR

Abertura do tecto e instalação de parafusos de suspensão

- Na eventualidade de instalar os tubos/cabos no interior do tecto depois de a unidade interior ter sido suspensa, escolha um local de instalação e determine a direcção da tubagem.
- Depois de determinado o local de instalação da unidade interior, abra o orifício de instalação no tecto e instale os parafusos de suspensão.
- Para obter informações sobre o tamanho da abertura e espaçamento dos parafusos de suspensão, consulte a vista externa e o padrão de instalação fornecido.
- Se o tecto já tiver sido preparado, passe o tubo de drenagem, tubo de refrigerante, cabo inter-unidades interior/ exterior, cabo para o sistema de controlo central e o cabo do controlador remoto nas posições em que os tubos e os cabos devem ser ligados antes de suspender a Unidade interior.

Adquira localmente os parafusos de suspensão e as porcas para instalação da unidade interior.

Parafuso de suspensão	M10 ou W3/8	4 peças
Porca	M10 ou W3/8	12 peças
Anilha plana	M10	8 peças

[Como utilizar o esquema de instalação fornecido]

O padrão de instalação encontra-se no interior da tampa da embalagem.

<No caso de tecto existente>

Utilize o padrão para posicionar o orifício de abertura do tecto e o parafuso de suspensão.

<No caso de tecto novo>

Utilize o padrão para posicionar o orifício de abertura ao preparar um tecto novo.

- Instale a unidade interior depois da instalação dos parafusos de suspensão.
- Utilizando os parafusos de fixação do padrão fornecidos (M5 x 20L: 4 peças), prenda o padrão de instalação à unidade interior. (Aparafusar aos suportes de instalação do painel do tecto)
- Ao preparar um tecto, abra um orifício ao longo da parte exterior do padrão de instalação.

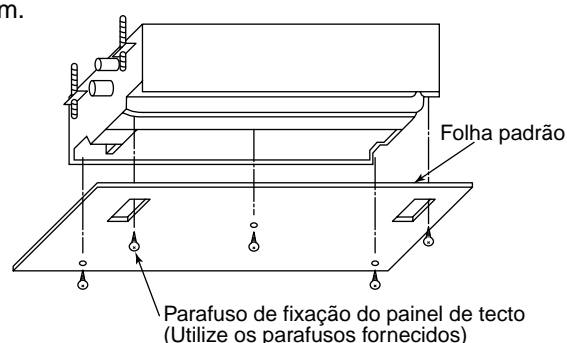

Instalação de parafuso de suspensão

Utilize parafusos de suspensão M10 (4 unidades, a adquirir no local).

De acordo com a estrutura existente, defina o espaçamento segundo a dimensão apresentada abaixo na vista exterior da unidade.

Laje de betão nova	Estrutura de aço	Laje de betão existente
<p>Instalar os parafusos com buchas ou parafusos de ancoragem.</p> <p>(Chumbadouro tipo laminar) (Chumbadouro tipo deslizante) (Parafuso de suspensão da tubagem) (Aço de reforço.) (Parafuso de ancoragem)</p>	<p>Utilize esquadros existentes ou instale esquadros novos.</p> <p>Parafuso de suspensão (Parafuso de suspensão) (Esquadro de suporte)</p>	<p>Utilize parafusos de ancoragem, buchas, ou parafusos com chumbadouros.</p>

Instalação de controlador remoto (vendido separadamente)

Para montagem do controlador remoto com cabos, consulte o Manual de Instalação fornecido com o controlador remoto.

Para montagem do controlador remoto sem fios, consulte o Manual de Instalação fornecido com o controlador remoto.

- Não coloque o controlador remoto num local exposto directamente à luz solar ou perto de um forno, etc.
- Utilize o controlador remoto, verifique se a unidade interior recebe o sinal e, depois, instale o controlador remoto. (Tipo sem cabos)
- Instale o controlador remoto 1 m afastado de dispositivos como um televisor ou aparelhagem sonora. (Poderá haver perturbações da imagem ou do som reproduzido). (Tipo sem cabos)

Instalação da unidade interior

⚠ CUIDADO

Esta unidade está incorporada com um bomba de drenagem e um interruptor de bóia. Nunca incline a unidade principal. Caso contrário, pode ser provocado mau funcionamento do interruptor de bóia resultando numa fuga de água.

- Prenda a porca (M10 ou W3/8: adquirida localmente) e a anilha e (Ø34 mm) ao parafuso de suspensão.
- Ajustar a posição da porca (face inferior) de modo a que a folga entre a parte inferior (face inferior) e a placa de tecto seja de 137mm.
- Suspenda a unidade principal fixando a porca do parafuso de suspensão na ranhura em T da consola de suspensão da unidade interior.
- Recorrendo ao nível de bolha, verificar o nível horizontal da unidade interior.
- Recorrendo ao padrão de instalação, verifique e regule a relação das posições da unidade interior e da abertura do tecto, bem como a altura de suspensão da unidade interior.
- Os parafusos utilizados ao fixar o padrão de instalação, são utilizados novamente para instalar o painel.
- Ao utilizar os parafusos de fixação do painel de tecto, fixe o padrão de instalação debaixo da superfície da unidade interior.
- Encaixe o tamanho da abertura do tecto para fora do padrão de instalação.

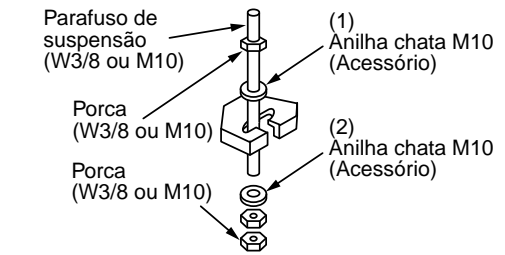
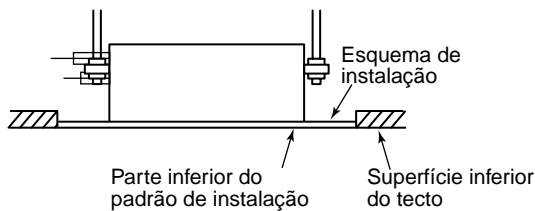

- (1) Necessária para além da anilha chata M10 no local.
- (2) Para evitar a queda do parafuso (segurança), certifique-se de que o mesmo é instalado imediatamente abaixo da peça de suspensão como representado na figura.

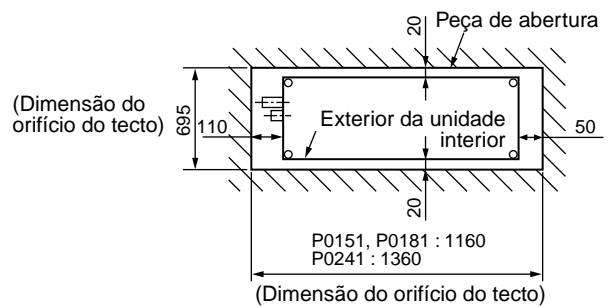
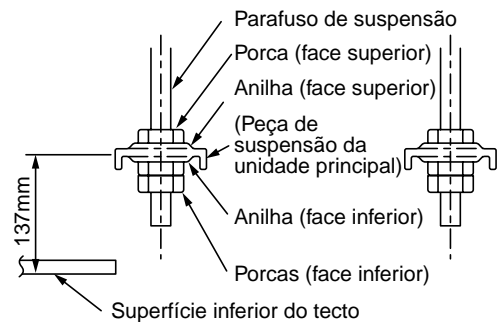

- Faça coincidir a parte de baixo do tecto e a parte inferior do padrão de instalação ao mesmo nível

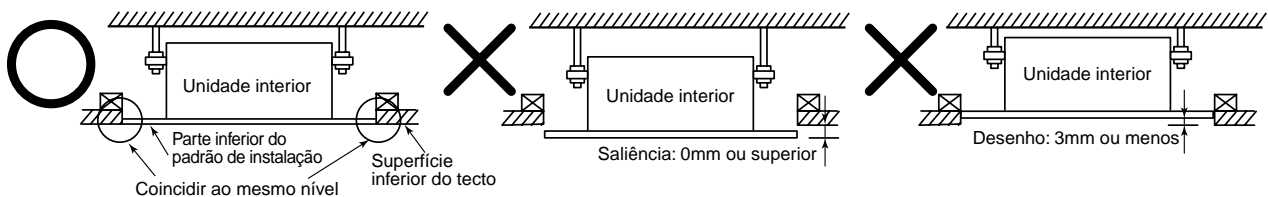

- Fixe a unidade interior firmemente, ajustando a porca na parte superior.

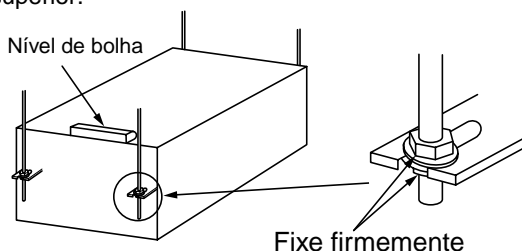

REQUISITO

- Recorrendo ao nível de bolha, confirmar o nível horizontal da unidade interior.
- Ajuste a porca o suficiente e aperte-a bem.

Instalação do painel de tecto (vendido separadamente)

Instale o painel de tecto segundo o Manual de Instalação depois de completos os trabalhos de instalação de tubagem / fios.

Certifique-se de que a instalação da unidade interior e da abertura de tecto está correcta, e depois instale-a.

REQUISITO

Ligue as secções de ligação da superfície do painel de tecto, e o painel de tecto e a unidade interior bem ajustadas. Se existir folga, a fuga de ar pode gerar condensação ou fuga de água

4 INSTALAÇÃO DA TUBAGEM DE DRENAGEM

! CUIDADO

- Seguindo o Manual de Instalação, efectue os trabalhos relativos ao tubo de drenagem para que a água seja correctamente drenada, e aplique um isolamento térmico para não provocar condensação. Uma instalação inadequada da tubagem de drenagem poderá provocar fugas de água no compartimento e danificar o mobiliário.

Material dos tubos/Isolante e tamanho

Os seguintes materiais para as tubagens e processo de isolamento são adquiridos localmente.

Material dos tubos	Tubo de cloreto de vinil rígido VP25 (diâmetro exterior Ø32 mm)
Isolante	Espuma de polietileno, espessura: 10 mm ou superior

REQUISITO

- Não se esqueça de instalar o isolamento térmico dos tubos de drenagem da unidade interior.
- Não se esqueça de instalar o isolamento térmico da ligação com a unidade interior. O isolamento térmico incompleto provocará condensação.
- Instale o tubo de drenagem com uma inclinação descendente (1/100 ou superior), e certifique-se de que o mesmo não estará sujeito à formação de dilatações nem sifões. Caso tal aconteça, poderá provocar um ruído anormal.
- Para o comprimento do tubo de drenagem, não ultrapassar os 20 metros. Em caso de tubagem comprida, instale suportes com intervalos de 1.5 a 2 metros de forma a evitar flechas.
- Instale o conjunto da tubagem conforme representado na figura da direita.
- Não monte o tubo de purga de ar, caso contrário, a água de drenagem poderá provocar fugas de água.

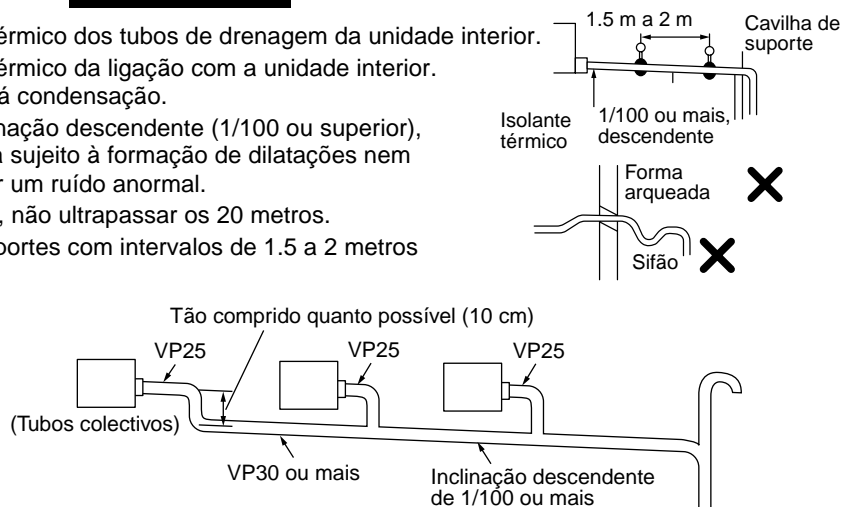

Ligação do tubo de drenagem

Ligue o tubo rígido de cloreto de vinil à porta da tubagem de drenagem.

- Recorrendo a um agente adesivo para cloreto de vinil, ligue bem os tubos de cloreto de vinil rígido de forma a não permitir fugas de água.
- Aplique fita adesiva a cerca de 40mm da extremidade do tubo rígido de cloreto de vinil sem desnivelamento, e de seguida insira-o firmemente até que encaixe no conector de drenagem.

REQUISITO

- Recorrendo a um agente adesivo para cloreto de vinil, ligue bem os tubos de cloreto de vinil rígido de forma a não permitir fugas de água.
- São necessárias várias vezes para que o agente adesivo seque e endureça. (Consulte o Manual de Orientação do agente adesivo). Desta feita, certifique-se de que não é aplicada qualquer força à secção de ligação com os tubos de drenagem.

Drenagem ascendente

Quando não é possível garantir uma inclinação descendente do tubo de drenagem, é possível uma inclinação ascendente.

- Defina a altura do tubo de drenagem a 350 mm a partir da superfície inferior do tecto.
- Puxe o tubo de drenagem até 150 mm da extremidade da porta do tubo de drenagem da unidade interior e, depois, coloque-o na vertical.
- Depois de elevado o tubo de drenagem, defina uma inclinação de modo a que fique imediatamente inclinado para baixo.

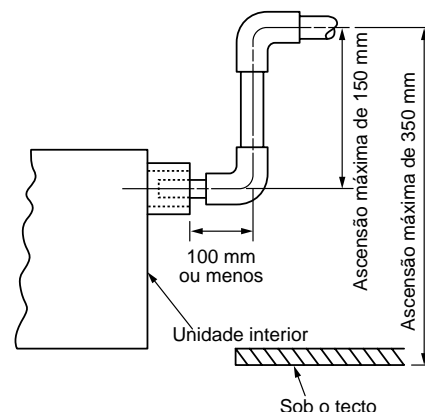

Verificar a drenagem

Após a instalação da tubagem de drenagem, verifique se a drenagem de água se efectua correctamente e se não existem fugas de água nas ligações entre os tubos. Desta vez, verifique também se não há algum som anormal no motor da bomba de drenagem. Não se esqueça de verificar a drenagem quando instalada no período de aquecimento.

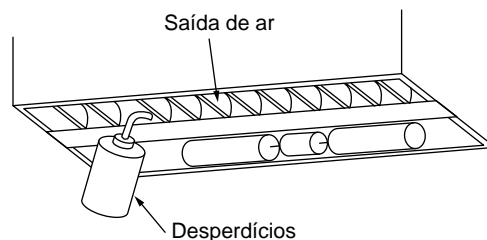

Depois de concluídos os trabalhos de electricidade:

- Antes de instalar um painel, deite água conforme apresentado na figura, verifique se a água é drenada a partir da porta de ligação do tubo de drenagem (transparente), no modo REFRIGERAÇÃO, e, depois, verifique se não há fugas de água dos tubos de drenagem.

Antes de concluídos os trabalhos de electricidade:

- Puxe para fora o conector do interruptor oscilante (2P: Branco) (Nesta altura, certifique-se de que verifica se a electricidade está desligada).
- Ligue o fornecimento eléctrico monofásico 220-240V 50Hz (ou 220V 60Hz) ao bloco de terminais R (L) e S (N). (Nunca aplique 220-240 V a (A), (B), (U₁) e (U₂), caso contrário, provoca problemas na placa de circuitos impressos).
- Ao ligar a energia eléctrica, o motor da bomba de drenagem funciona automaticamente. Verifique se a água é drenada a partir da porta do tubo de drenagem (transparente) e, depois, verifique se não há fugas de água dos tubos de drenagem.
- Após a verificação da drenagem e fuga de água, desligue a corrente, coloque o conector do interruptor flutuante na posição original.

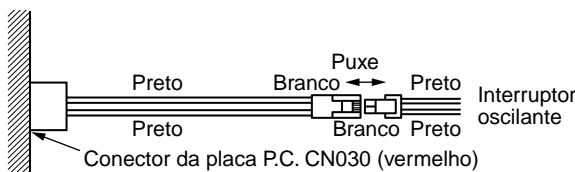
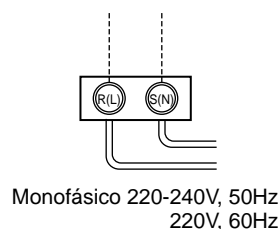
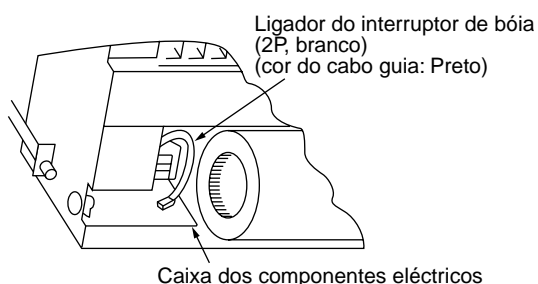

Isolamento térmico da peça de ligação do tubo

- Certifique-se de que aplica o isolamento térmico com firmeza à peça de ligação do tubo.
- Certifique-se de que coloca fita na parte de trás do isolamento térmico no lado da unidade principal, de maneira a que não fiquem folgas.

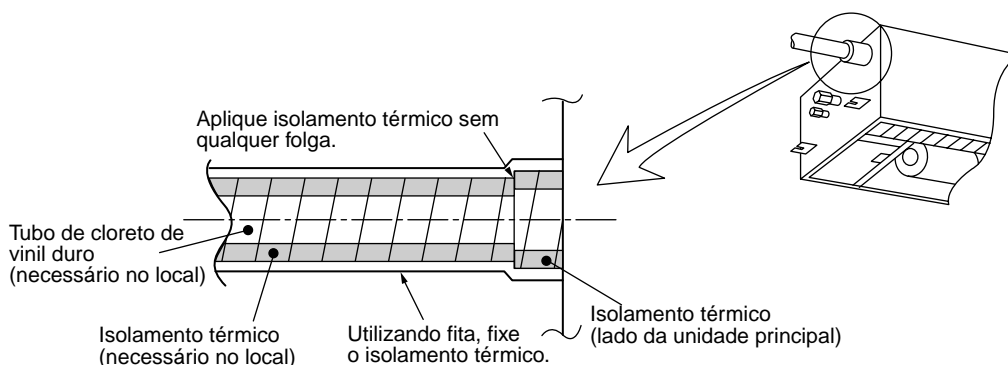

5 TUBAGEM DE REFRIGERANTE

AVISO

- Se tiver havido fugas de gás refrigerante durante o trabalho de instalação, ventile imediatamente o compartimento.
- Se o gás refrigerante que escapou entrar em contacto com o fogo, poderá dar origem a gás tóxico.
- A seguir ao trabalho de instalação, confirme que não há fugas de gás refrigerante.
- Se houver fugas de gás refrigerante para o compartimento e se forem direccionadas para uma chama, como o caso de um fogão, poderá dar origem a gás tóxico.

REQUISITO

Se o tubo de refrigerante for comprido, prepare as cavilhas de suporte para prender o tubo a intervalos de 2.5 a 3 m. Se o tubo não for preso, poderá haver ruídos anormais. Certifique-se de que utiliza as porcas de alargamento fornecidas com a unidade principal ou com o R410A.

Comprimento admissível do tubo e diferença admissível da altura

Variam consoante a unidade exterior utilizada. Para mais pormenores, consulte o Manual de Instalação fornecido com a unidade exterior.

Material e dimensões de tubagem

Material de tubagem		Tubo sem juntas de desoxidação de fósforo
Modelo	MMU-	AP0071YH a AP0121YH
Tamanho dos tubos (mm)	Lado do gás	Ø9.5
	Lado do líquido	Ø6.4

- Utilize um tubo limpo e novo, e verifique se o tubo não contém impurezas como poeiras, óleo, humidade, etc.

Definição da Tubagem / Posição dos Extremos

Alargamento

1. Corte a tubagem com um cortador específico.

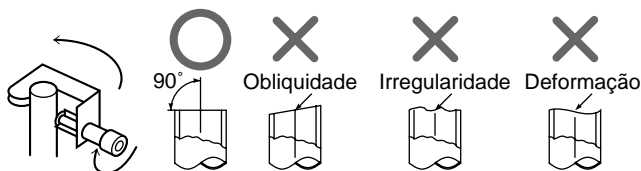

2. Introduza uma porca de alargamento no tubo e alargue-o.

Como os tamanhos de alargamento do R410A são diferentes dos do refrigerante R22, recomenda-se a utilização das ferramentas de alargamento recentemente fabricadas para o R410A.

Contudo, é possível utilizar as ferramentas convencionais regulando a margem de projecção do tubo de cobre.

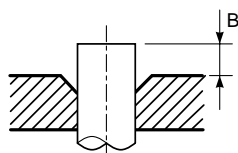

- Diâmetro de alargamento: A (Unidade: mm)

Diâmetro exterior do tubo de cobre	A ⁺⁰ _{-0.4}	
	R410A	R22
6.4	9.1	9.0
9.5	13.2	13.0
12.7	16.6	16.2
15.9	19.7	19.2

- * No caso de alargamento para o R410A com a ferramenta de alargamento convencional, puxe para fora cerca de 5.0 mm mais do que para o caso do R22 para regular o tamanho de alargamento especificado. O medidor de tubo de cobre é útil para regular o tamanho da margem de projecção.

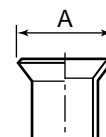

- Margem de projecção no alargamento:
B (Unidade: mm)

Rígido (Tipo engate)

Diâmetro exterior do tubo de cobre	Ferramenta R410A utilizada		Ferramenta convencional utilizada	
	R410A	R22	R410A	R22
6.4	0 a 0.5	(Iguar à esquerda)	1.0 a 1.5	0.5 a 1.0
9.5	0 a 0.5	(Iguar à esquerda)	1.0 a 1.5	0.5 a 1.0
12.7	0 a 0.5	(Iguar à esquerda)	1.0 a 1.5	0.5 a 1.0
15.9	0 a 0.5	(Iguar à esquerda)	1.0 a 1.5	0.5 a 1.0

Imperial (Tipo de porca com orelha)

Diâmetro exterior do tubo de cobre	R410A	R22
6.4	1.5 to 2.0	1.0 to 1.5
9.5	1.5 to 2.0	1.0 to 1.5
12.7	2.0 to 2.5	1.5 to 2.0
15.9	2.0 to 2.5	1.5 to 2.0

Ligação do tubo de refrigerante

Ligue todos os tubos de refrigerante com o trabalho de ligação de alargamento.

- Tendo em conta que a pressão atmosférica só é vedada com o gás vedante, é normal escutar-se um som "pushu..." quando se retira a porca de alargamento.
- Certifique-se de que utiliza uma chave dupla para ligar os tubos da unidade interior.

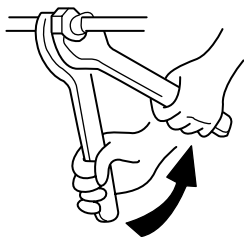

Trabalho com chave dupla

- Consulte o quadro seguinte para o binário de aperto.

Diâmetro externo do tubo de ligação (mm)	Torção de aperto (N•m)	Nova torção de aperto (N•m)
Ø6.4	14 a 18 (1.4 a 1.8 kgf•m)	18 (1.8 kgf•m)
Ø9.5	33 a 42 (3.3 a 4.2 kgf•m)	42 (4.2 kgf•m)
Ø12.7	50 a 62 (5.0 a 6.2 kgf•m)	50 (5.0 kgf•m)
Ø15.9	68 a 82 (6.8 a 8.2 kgf•m)	68 (6.8 kgf•m)

Teste de hermeticidade/Purga de ar, etc.

Para obter informações sobre o teste de hermeticidade, fornecimento de refrigerante e verificação de fugas de gás, siga o Manual de Instalação fornecido com a unidade exterior.

REQUISITO

Certifique-se de que utilize a ferramenta de carga exclusiva para R410A.

Não ligue a alimentação até que os testes de hermeticidade e de vácuo tenham terminado. (Se ao ligar a alimentação, o PMV incorporado está completamente fechado e o período até que acabe o vácuo aumenta.

Abra completamente as válvulas da unidade interior

Verificação de fuga de gás

Verifique com um detector de fugas ou com água de sabão a existência de fugas de gás a partir da secção de ligação do tubo ou tampa da válvula.

REQUISITO

Utilize um detector de fugas fabricado exclusivamente para o refrigerante HFC (R410A, R134a, etc)..

Processo de isolamento térmico

Aplique o isolamento térmico nos tubos separadamente no lado do líquido e no lado do gás.

No período de refrigeração, a temperatura desce tanto no lado do líquido como do gás.

Por isso, realize um processo de isolamento térmico suficiente para evitar a ocorrência de condensação.

- Para isolante térmico do tubo do lado do gás, certifique-se de que utiliza um com uma resistência à temperatura de 120°C ou acima.
- Utilizando o tubo de isolamento térmico fornecido, aplique o isolamento térmico de forma segura à peça de ligação do tubo da unidade interior sem folgas.

REQUISITO

Aplique o isolamento térmico à secção de ligação de tubagem da unidade interior até à origem sem que o tubo fique exposto. (A exposição do tubo provoca fugas de água).

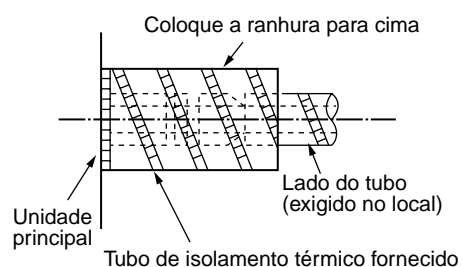

6 TRABALHOS DE ELECTRICIDADE

AVISO

1. Utilizando os cabos especificados, ligue os cabos de forma segura, de modo a que a resistência exterior dos cabos não seja transmitida para a peça de ligação dos terminais.

A ligação ou fixação incompleta poderá provocar incêndios, etc.

2. Não se esqueça de ligar o cabo de terra. (Ligação à terra)

Não ligue o cabo de terra a tubos de gás, canalização de água, condutor de pára-raios ou cabo de terra do telefone.

A ligação incompleta à terra poderá provocar choques eléctricos.

3. Para a instalação eléctrica, observe rigorosamente o Regulamento Local de cada país e o Manual de Instalação, e utilize um circuito exclusivo.

A insuficiência do circuito eléctrico ou uma instalação incompleta poderá provocar choques eléctricos ou incêndio.

CUIDADO

Certifique-se de que instala um disjuntor de ligação à terra.

Caso não seja instalado um interruptor de circuito de terra, poderá ocorrer um choque eléctrico.

REQUISITO

- Para cabos de fornecimento de energia eléctrica, cumpra estritamente o Regulamento Local de cada país.
- Para os cabos de fornecimento de energia das unidades exteriores, siga o Manual de Instalação de cada uma das unidades.
- Nunca ligue energia eléctrica 220-240 V aos blocos de terminais (A, B, U₁, U₂, X, Y, etc). para cabos de controlo. (Caso contrário, o sistema não funcionará).
- Efectue a instalação dos cabos eléctricos para que os mesmos não entrem em contacto com a parte de temperatura elevada da tubagem.
O revestimento poderá derreter, resultando num acidente.
- Depois de ligar os cabos aos terminais, prenda os mesmos com o grampo de cabos.
- A tubagem de refrigeração e os cabos de controlo deverão mantidos na mesma linha.
- Apenas ligar a energia da unidade interior depois de aspirar a tubagem de refrigerante.

Especificações da alimentação eléctrica

Os cabos e os cabos do controlador remoto são adquiridos localmente:

Para especificações sobre a alimentação eléctrica, siga o quadro seguinte. Se a capacidade for reduzida, é perigoso por pode haver um sobreaquecimento ou uma paragem.

Para obter informações sobre a capacidade de energia eléctrica da unidade exterior e dos cabos eléctricos, consulte o Manual de Instalação fornecido com a unidade exterior.

Alimentação eléctrica da unidade interior (*1)	Alimentação eléctrica	220–240V ~ 50Hz 220V ~ 60Hz	
	A potência do interruptor de alimentação eléctrica/disjuntor de fuga de terra ou fios/fusível de alimentação eléctrica para as unidades interiores devem ser seleccionados de acordo com os respectivos valores de corrente.		
	Ligações do fornecimento eléctrico	20 m ou menos 50 m ou menos	Cabo entrançado: 2.0 mm ² Cabo entrançado: 3.5 mm ²
Linha de comunicação	Cabos inter-unidades interior/exterior (*2)	Quant.	2
		Tamanho do cabo	(Até 1000 m) cabo entrançado: 1.25 mm ² (Até 2000 m) cabo entrançado: 2.0 mm ²
	Ligações da linha do controlo central (*3)	Quant.	2
		Tamanho do cabo	(Até 1000 m) cabo entrançado: 1.25 mm ² (Até 2000 m) cabo entrançado: 2.0 mm ²
	Cabos do controlador remoto (*4)	Quant.	2
		Tamanho do cabo	Cabo entrançado: 0.5 a 2.0 mm ²

Alimentação eléctrica da unidade interior (*1)

- Para a alimentação eléctrica da unidade interior, prepare a alimentação eléctrica exclusiva independente da unidade exterior.
- Disponha a alimentação eléctrica, disjuntor de fuga de terra e interruptor principal da unidade interior ligados à mesma unidade exterior para que possam ser utilizados em conjunto.
- Especificação do cabo de alimentação eléctrica: Cabo de 3 núcleos de 2.5 mm², em conformidade com a Peça Desenhada 60245 IEC57

Cabos inter-unidades interior/exterior, cabos do controlador central (*2) (*3)

- São utilizados cabos de 2 núcleos com polaridade para ligações inter-unidades interior/exterior e ligações do controlador central.
- Para impedir ruídos, utilize um cabo de 2 núcleos blindado.
- O comprimento da linha de comunicação significa o comprimento total do cabo inter-unidades entre as unidades interiores e exteriores, acrescido do comprimento do cabo do sistema de controlo central.

Cabos do controlador remoto (*4)

- Utiliza-se um cabo de 2 núcleos não polarizado para a ligação dos cabos do controlador remoto e cabos dos controladores remotos de grupo.

Ligações do controlador remoto, ligações inter-unidades do controlador remoto	Cabo entrançado: 0.5 a 2.0 mm ² × 2	
Comprimento total do cabo das ligações do controlador remoto e ligações inter-unidades do controlador remoto = L + L1 + L2 + ... Ln	Só no caso do tipo com cabos	Até 500 m
	No caso do tipo sem cabos fornecido	Até 400 m
Comprimento total do cabo das ligações inter-unidades do controlador remoto = L1 + L2 + ... Ln	Até 200 m	

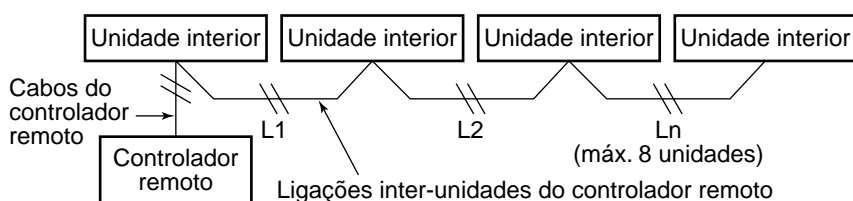

PRECAUÇÕES

O fio do controlador remoto (linha de comunicação) e os fios AC220-240V não podem tocar-se mutuamente, nem podem ser guardados na mesma conduta. Se isso acontecer, poderá haver problemas no sistema de controlo devido ao ruído, etc.

6 TRABALHOS DE ELECTRICIDADE

Ligação de cabos

REQUISITO

- Como o cabo do controlador remoto não tem polaridade, não há problema se as ligações aos blocos de terminais da unidade interior A e B forem invertidas.
- Certifique-se de que passa o cabo através do casquilho da porta de ligação do cabo da unidade interior.
- Conserve uma margem (aproximadamente 100cm) num cabo para suspender a caixa de peças eléctricas durante a assistência, etc.
- É fornecido o circuito de baixa tensão para o controlador remoto. (Não ligue o circuito de alta voltagem)

Como remover a cobertura da caixa das partes eléctricas

- Retire o parafuso de fixação da caixa das partes eléctricas A, e de seguida solte um pouco o parafuso B. Remova a cobertura da caixa das partes eléctricas empurrando a cobertura na direcção da seta C.
- Aperte firmemente os parafusos do bloco terminal, e fixe os fios com o grampo fornecido com a caixa de peças eléctricas. (Não aplique tensão na secção de ligação do bloco terminal).
- Não se esqueça de enrolar a parte de ligação do fio na secção de armazenamento das peças eléctricas da unidade interior; caso contrário, a secção de armazenamento das peças eléctricas não pode ser retirada para baixo na altura da manutenção.
- Monte a cobertura da caixa das partes eléctricas de maneira a que não pise os cabos.

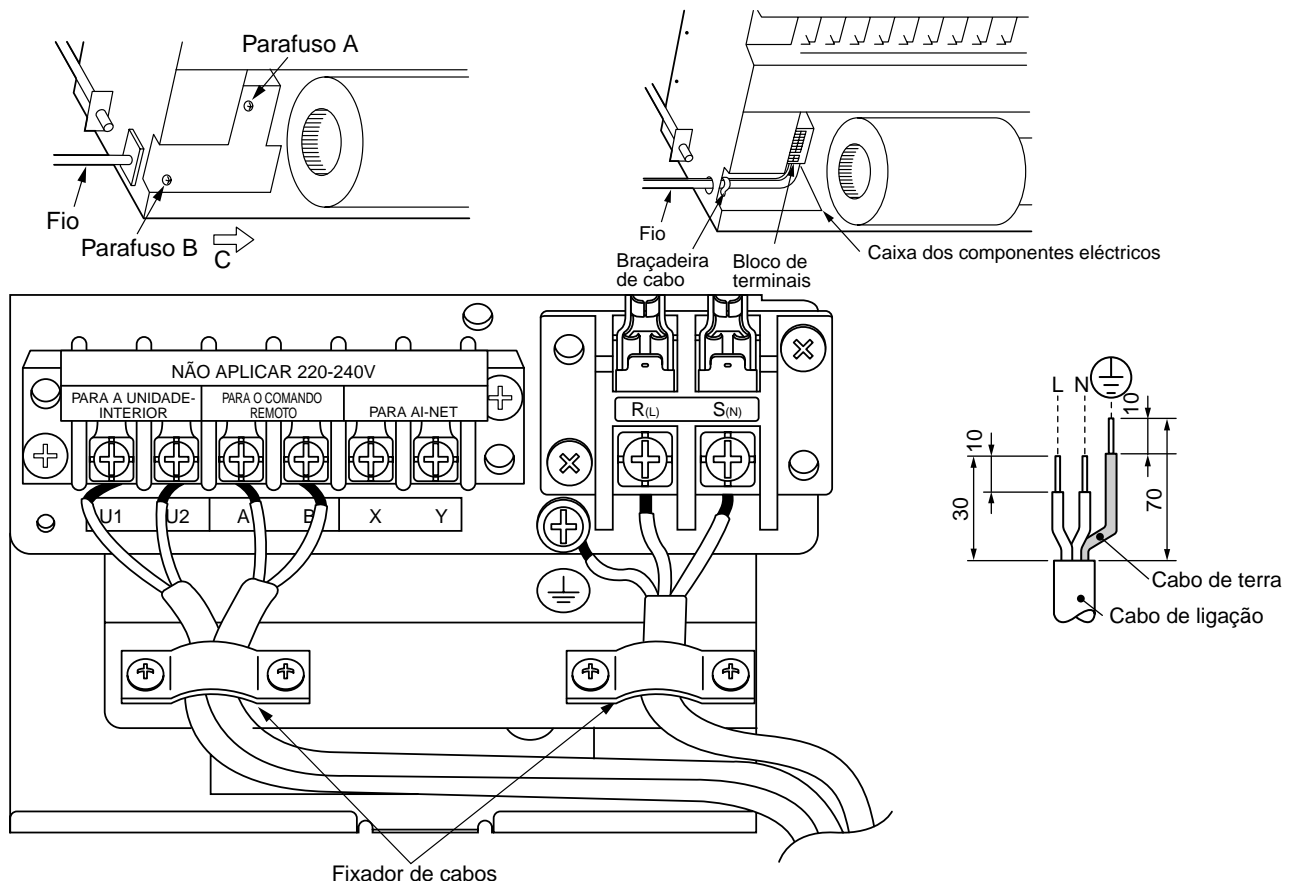

Tratamento da porta de ligação dos cabos

- Tal como mostrado na figura, isole a porta de ligação do fio com isolamento térmico.
- Caso o isolamento seja insuficiente, pode ocorrer condensação na caixa de componentes eléctricos.

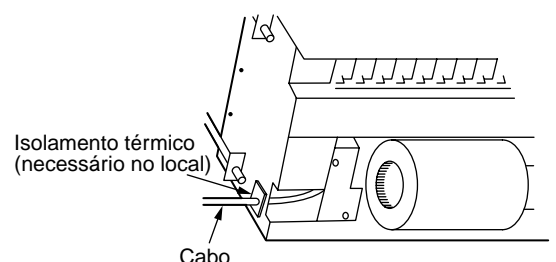

Ligações do controlador remoto

- Descarne aproximadamente 14 mm a cobertura do cabo a ligar.
- Torça o cabo do controlador remoto a ligar com o cabo da unidade do controlador remoto (ou sensor) e prenda com uma junta de cabos. (Junta de cabos (Branca: 2 peças) estão incluídas nas fixações do controlador remoto principal (vendido em separado) ou do kit de controlador remoto sem cabos (vendido em separado)).
- Como o cabo do controlador remoto não tem polaridade, não há problema se as ligações aos blocos de terminais da unidade interior A e B forem invertidas.

<Diagrama de ligações>

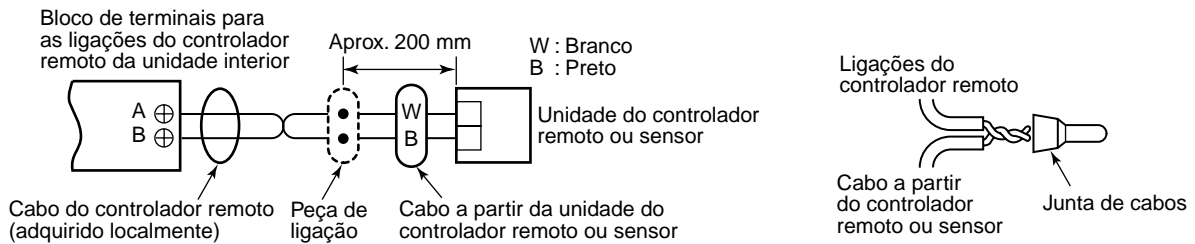

Ligações entre as unidades interiores e exteriores

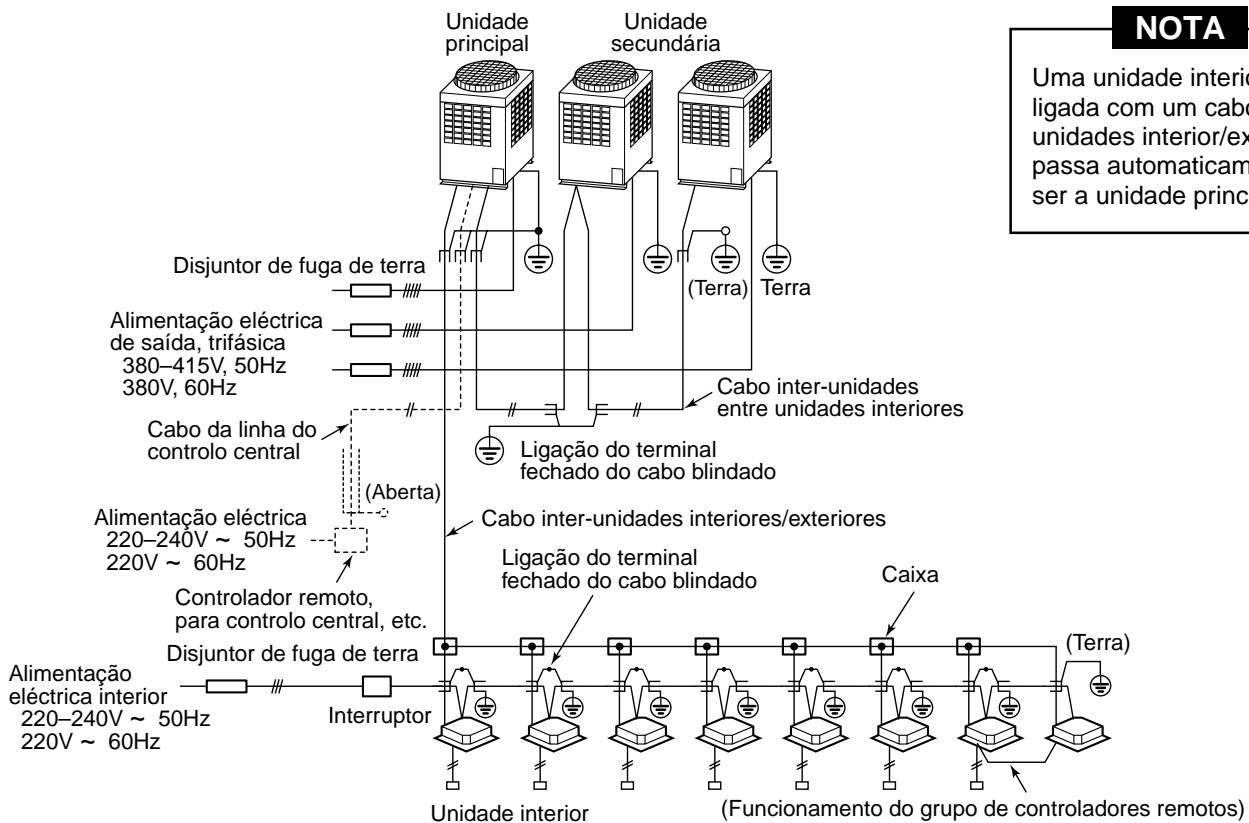

NOTA

Uma unidade interior ligada com um cabo inter-unidades interior/exterior passa automaticamente a ser a unidade principal.

Definição do endereço

Defina os endereços de acordo com o Manual de Instalação fornecido com a unidade exterior.

Ligações no painel de tecto

Seguindo o Manual de Instalação do painel de tecto, ligue o conector.

7 CONTROLOS APLICÁVEIS

AVISO

Ao utilizar o equipamento pela primeira vez, o controlador remoto levará algum tempo até aceitar uma operação depois de se ligar a electricidade. Porém, não se trata de uma avaria.

• Endereçamento automático

- Durante o endereçamento automático, não é possível realizar qualquer operação no controlador remoto.
- Para endereçamento automático, é necessário um máximo de 10 minutos (geralmente, cerca de 5 minutos).

• Quando se ligar a electricidade depois de terminado o endereçamento automático;

- Serão necessários, no máximo, 10 minutos (geralmente, cerca de 3 minutos) para que a unidade exterior arranque depois de se ligar a electricidade.

Como todos os botões foram definidos para [Padrão] à saída da fábrica, altere a configuração da unidade interior se for necessário.

Para alterar a configuração, utilize o controlador remoto principal (controlador remoto com cabos).

* Não é possível alterar a configuração do controlador remoto sem cabos, controlador remoto sem cabos ou sistema sem controlador remoto (se é fornecido o controlador remoto do controlo central) Nestes casos, prepare e monte um controlador remoto principal separado.

Troca da configuração de controlo aplicável

Procedimento da operação básica para troca de configuração

Altere a configuração quando o funcionamento do equipamento pára.
(Não se esqueça de parar a operação de um aparelho).

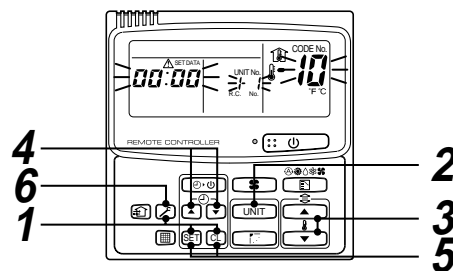

Procedimento	Descrição
1	<p>Ao premir simultaneamente os botões [SET], [CL] e [] durante 4 segundos ou mais, a parte do visor fica intermitente após alguns instantes, conforme ilustrado na figura.</p> <p>Verifique se o código do item apresentado é [10].</p> <ul style="list-style-type: none"> • Se o código do item não for [10], prima o botão [] para apagar o visor e, depois, repita a operação a partir do primeiro passo. (Durante algum tempo depois de se premir o botão [], a operação do controlador remoto não é aceite). <p>(Num controlo de grupo, o número da primeira unidade interior apresentada passa a ser a unidade principal).</p>
2	<p>Sempre que se prime o botão [UNIT], o número da unidade interior no controlo de grupo é sucessivamente apresentado. Selecciona uma unidade interior em que se pretende alterar a configuração.</p> <p>Neste momento, a posição da unidade interior em que se pretende alterar a configuração pode ser confirmada porque a ventoinha e a lâmina da unidade interior seleccionada funcionam.</p>
3	<p>Ao utilizar os botões [▲], [▼] de configuração da temperatura, especifique o código de item [**].</p>
4	<p>Ao utilizar os botões [▲], [▼] de configuração do temporizador, seleccione definir dados [****].</p>
5	<p>Prima o botão [SET]. Nesta fase, se o visor passar de intermitente para aceso, a configuração está concluída.</p> <ul style="list-style-type: none"> • Para alterar a configuração de uma unidade interior diferente da seleccionada, inicie o processo a partir do procedimento 2. • Para alterar a configuração de outra configuração da unidade interior seleccionada inicie o processo a partir do procedimento 3. <p>Ao premir o botão [CL] apaga o conteúdo da configuração que já foi efectuada. Neste caso, repita o procedimento 2.</p>
6	<p>Depois de concluída a configuração, prima o botão [].</p> <p>(A configuração é terminada).</p> <p>Ao premir o botão [] apaga o visor e regressa ao estado de paragem normal.</p> <p>(Durante algum tempo depois de se premir o botão [], a operação do controlador remoto não é aceite).</p>

Mude o tempo de iluminação do sinal do filtro

Segundo o estado da instalação, é possível alterar o tempo de iluminação do sinal do filtro (Aviso de limpeza do filtro).

Siga o procedimento de funcionamento base (1 → 2 → 3 → 4 → 5 → 6).

- Para o código do item no procedimento 3, especifique [01].
- Para os [Dados definidos] no procedimento 4, seleccione os dados do tempo de iluminação do sinal do filtro a partir do quadro seguinte.

Dados de configuração	Tempo de iluminação do sinal do filtro
0000	Nenhum
0001	150H (Definição na fábrica)
0002	2500H
0003	5000H
0004	10000H

Para garantir um melhor efeito do aquecimento

Se for difícil obter um aquecimento satisfatório devido ao local de instalação da unidade interior ou estrutura do compartimento, é possível aumentar a temperatura de detecção do aquecimento. Além disso, use um dispositivo de circulação, etc., para circular o ar quente perto do tecto.

Siga o procedimento de funcionamento base (1 → 2 → 3 → 4 → 5 → 6).

- Para o código do item no procedimento 3, especifique [06].
- Para os dados definidos no procedimento 4, seleccione os dados de configuração do valor de mudança da temperatura de detecção a configurar a partir do quadro seguinte.

Dados de configuração	Valor de mudança da temperatura de detecção
0000	Sem mudança
0001	+1°C
0002	+2°C (Definição na fábrica)
0003	+3°C
0004	+4°C
0005	+5°C
0006	+6°C

Controlo de grupo

Num controlo de grupo, um controlador remoto pode controlar um máximo de 8 unidades.

- Para obter informações sobre o procedimento de ligação e cabos do sistema de linhas específicas (linha de refrigerante idêntica), consulte “Ligações eléctricas” no presente Manual.
- As ligações entre unidades interiores num grupo são realizadas do seguinte modo:
Ligue as unidades interiores ligando os cabos inter-unidades do controlador remoto a partir dos blocos de terminais do controlador remoto (A, B) da unidade interior ligada com um controlador remoto aos blocos de terminais do controlador remoto (A, b) da outra unidade interior. (Sem polaridade)
- Para pormenores sobre a configuração dos endereços, consulte o Manual de Instalação fornecido com a unidade exterior.

8 TESTE DE FUNCIONAMENTO

Antes do teste de funcionamento

- Antes de ligar a energia eléctrica, faça o seguinte:
 - 1) Utilizando um megger de 500V, verifique a existência de 1MΩ ou mais entre o bloco de terminais da alimentação eléctrica e ligação à terra. Se for detectado 1MΩ ou inferior, não active a unidade.
 - 2) Verifique se todas as válvulas da unidade exterior se encontram completamente abertas.
- Nunca prima o contactor electromagnético para realizar um teste forçado. (É muito perigoso devido ao não funcionamento de um dispositivo de protecção).

AVISOS

Para proteger o compressor por ocasião do arranque, deixe a energia em ON durante 12 horas ou mais.

Como efectuar um teste

- Para testar o funcionamento numa única unidade interior, desligue uma vez a electricidade, faça uma ligação directa do CN72 na placa de circuitos impressos e, depois, volte a ligar a electricidade. (Ligue a unidade no modo VENTILADOR). Neste caso, não se esqueça de cortar a ligação directa do CN72 depois do teste.
- Utilizando o controlador remoto, verifique o funcionamento no modo normal. Para o procedimento de funcionamento, consulte o Manual do Utilizador fornecido. Poderá ser executado um teste de funcionamento forçado do seguinte modo se o termómetro da temperatura do compartimento estiver desligado. Para evitar um funcionamento em série, o teste de funcionamento forçado é abandonado após 60 minutos e regressa ao funcionamento normal.

NOTA



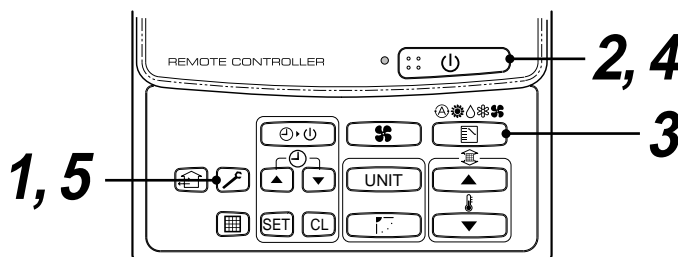

Não utilize um teste de funcionamento forçado em outras situações que não esta, uma vez que exerce uma carga excessiva sobre o aparelho de ar condicionado.

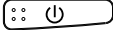

No caso de controlador remoto com cabos

Procedimento	Descrição	
1	Prima o botão durante 4 segundos ou mais. [TEST] é apresentado e é permitida a selecção do modo em modo de teste.	
2	Prima o botão	
3	Utilizando o botão , seleccione o modo de funcionamento [COOL] (FRIO) ou [HEAT] (QUENTE). <ul style="list-style-type: none"> • Não active o ar condicionado em outro modo que não [COOL] ou [HEAT]. • A função de controlo de temperatura não funciona durante o funcionamento de teste. • A detecção de erros é efectuada como habitualmente. 	
4	Depois do teste, prima o botão para interromper o funcionamento. (Mensagem idêntica ao procedimento 1).	
5	Prima o botão para cancelar (sair) o modo de funcionamento de teste. ([TEST] desaparece da parte do visor e o estado da unidade regressa a um estado de paragem normal).	

No caso de controlador remoto sem cabos

Procedimento	Descrição
1	Remova o parafuso pequeno que fixa a placa de características da unidade do receptor. Remova a placa de características da secção do sensor inserindo uma chave de fendas, etc na ranhura na parte inferior da placa e defina o interruptor Dip para [TEST RUN ON].
2	Efectue um teste de funcionamento com o botão  no controlador remoto sem cabos. <ul style="list-style-type: none"> Os LEDs , , e  piscam durante o teste de funcionamento. Com o estado [TEST RUN ON], o ajuste da temperatura a partir do controlador remoto é inválido. Não utilize este método durante o funcionamento, apenas no teste de funcionamento pois pode danificar o equipamento.
3	Utilize ambos os modos de REFRIGERAÇÃO ou AQUECIMENTO no teste de funcionamento. * A unidade exterior não funciona cerca de 3 minutos após a ligação e paragem.
4	Depois de terminar o teste de funcionamento, desligue o ar condicionado a partir do controlador remoto e volte a colocar o interruptor Dip da secção do receptor na posição anterior. (Uma função de temporizador de reposição de 60 minutos está incluída na secção do receptor para evitar um teste de funcionamento contínuo)

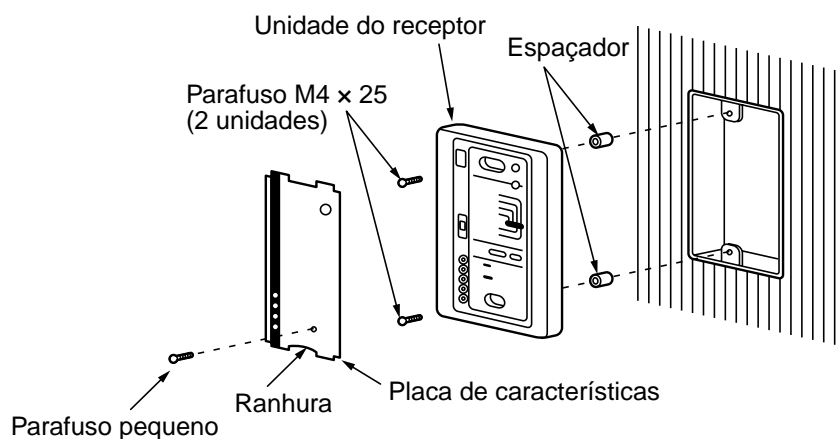

9 RESOLUÇÃO DE PROBLEMAS

Confirmação e verificação

Quando ocorre um problema com o ar condicionado, o código de verificação e N° da unidade interior são apresentados no visor do controlador remoto.

O código de verificação apenas é apresentado durante o funcionamento.

Se a mensagem desaparecer, utilize o ar condicionado de acordo com a seguinte "Confirmação de historial de erros" para a sua confirmação.

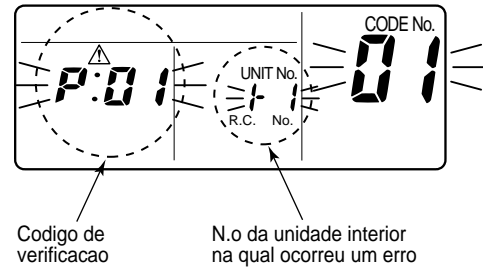

Confirmação de historial de erros

Quando ocorre um problema com o ar condicionado, o historial de erros pode ser confirmado com o seguinte procedimento:

(O historial de erros é armazenado em memória até 4 erros).

Este historial pode ser confirmado através do estado de funcionamento ou do estado de paragem.

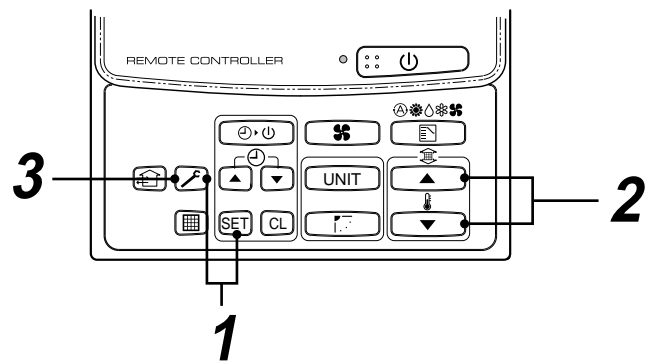

Procedimento	Descrição
1	<p>Quando se prime simultaneamente o botão SET e o botão durante 4 segundos ou mais, aparece o visor direito.</p> <p>Se for apresentada a mensagem [Service Check] (Verificação de Assistência), o modo passa ao modo de historial de erros.</p> <ul style="list-style-type: none"> • [01: Order of trouble history] (Ordem de historial de erros) é apresentado na janela CODE No. • [Check code] (Código de verificação) é apresentado na janela CHECK. • [Indoor unit address in which an error occurred] (Endereço da unidade interior onde ocorreu um erro) é apresentado em UNIT No.
2	<p>Sempre que premir os botões , , o historial dos erros armazenados em memória é apresentado por ordem.</p> <p>Os números em CODE No. indicam CODE No. [01] (mais recente) → [04] (mais antigo).</p> <p>CUIDADO</p> <p>Não prima o botão CL porque todo o historial de erros da unidade interior será apagado.</p>
3	<p>Após a confirmação, prima o botão para regressar à configuração habitual.</p>

Método de Verificação

No controlador remoto (controlador remoto principal, controlador remoto do controlo central) e placa de circuitos impressos da unidade exterior (I/F), é fornecido um visor LCD de verificação (controlador remoto) ou visor de 7 segmentos (na placa de circuitos impressos do interface exterior) para apresentar o funcionamento. Assim, é possível conhecer o estado de funcionamento. Utilizando esta função de auto-diagnóstico, um problema ou posição com erro do ar condicionado pode ser encontrado de acordo com o quadro seguinte.

Lista de códigos de erros

A seguinte lista apresenta cada código de verificação. Consulte o conteúdo de verificação na lista de acordo com a peça a verificar.

- No caso de verificação a partir do controlador remoto: Consulte “Visor do controlador remoto principal” na lista.
- No caso de verificação a partir da unidade exterior: Consulte “Visor de 7 segmentos externo” na lista.
- No caso de verificação a partir do controlador remoto central AI-NET: Consulte “Visor do controlo principal AI-NET” na lista.
- No caso de verificação a partir da unidade interior com controlador remoto: Consulte “Visor do bloco sensor da unidade receptora” na lista.

Terminologia

AI-NET : Inteligência Artificial.

IPDU : Unidade de Transmissão de Energia Inteligente

○ : Iluminação, ☒ : Intermitência, ● : Desliga

ALT. : A intermitência é alternada sempre que há dois LEDs intermitentes.

SIM : A intermitência é simultânea sempre que há dois LEDs intermitentes.

Código de verificação			Controlador remoto sem cabos				Verificar nome dos códigos	Dispositivo de julgamento	
Visor do controlador remoto principal	Visor de 7 segmentos exterior		Visor do controlo central AI-NET	Visor do bloco sensor da unidade receptora					
	Código auxiliar			Funcionamento	Temporizador	Pronto			Intermitência
E01	—	—	—	☒	●	●		Erro de comunicação entre a unidade interior e o controlador remoto (Detectado no lado do controlador remoto)	Controlador remoto
E02	—	—	—	☒	●	●		Erro de transmissão do controlador remoto	Controlador remoto
E03	—	—	97	☒	●	●		Erro de comunicação entre a unidade interior e o controlador remoto (Detectado no lado interior)	Interior
E04	—	—	04	●	●	☒		Erro do circuito de comunicação entre a unidade interior/exterior (Detectado no lado interior)	Interior
E06	E06	N.º de unidades interiores nas quais o sensor é normalmente recebido	04	●	●	☒		Redução do n.º de unidades interiores	I/F
—	E07	—	—	●	●	☒		Erro do circuito de comunicação entre a unidade interior/exterior (Detectado no lado exterior)	I/F
E08	E08	Endereços interiores duplicados	96	☒	●	●		Endereços interiores duplicados	I/F interior
E09	—	—	99	☒	●	●		Controladores remotos principais duplicados	Controlador remoto
E10	—	—	CF	☒	●	●		Erro de comunicação entre MCU interior	Interior
E12	E12	01: Comunicação interior/exterior 02: Comunicação entre unidades exteriores	42	☒	●	●		Erro de arranque de endereço automático	I/F
E15	E15	—	42	●	●	☒		O interior é nulo durante o endereçamento automático	I/F
E16	E16	00: Capacidade esgotada 01 ~: N.º de unidades ligadas	89	●	●	☒		N.º de unidades interiores ligadas / capacidade esgotada	I/F
E18	—	—	97, 99	☒	●	●		Erro de comunicação entre unidades interiores	Interior
E19	E19	00: A principal é nula 02: Duas ou mais unidades principais	96	●	●	☒		Erro de quantidade de unidades principais exteriores	I/F
E20	E20	01: Exterior de outra linha ligada 02: Interior de outra linha ligada	42	●	●	☒		Outra linha ligada durante o endereço automático	I/F
E23	E23	—	15	●	●	☒		Envio de erro de comunicação entre unidades exteriores	I/F
E25	E25	—	15	●	●	☒		Endereços exteriores duplicados	I/F
E26	E26	N.º de unidades exteriores que receberam normalmente o sinal	15	●	●	☒		Redução do n.º de unidades interiores ligadas	I/F
E28	E28	Número da unidade exterior detectado	d2	●	●	☒		Erro da unidade exterior seguidora	I/F
E31	E31	01: Erro IPDU1 02: Erro IPDU2 03: Erro IPDU1, 2 04: Erro IPDU Ventilador 05: Erro IPDU1 + IPDU Ventilador 06: Erro IPDU2 + IPDU Ventilador 07: Todos os erros IPDU	CF	●	●	☒		Erro de comunicação IPDU	I/F

9 RESOLUÇÃO DE PROBLEMAS

Código de verificação			Controlador remoto sem cabos				Verificar nome dos códigos	Dispositivo de julgamento	
Visor do controlador remoto principal	Visor de 7 segmentos exterior	Visor do controlo central AI-NET	Visor do bloco sensor da unidade receptora						
	Código auxiliar		Funcionamento	Temporizador	Pronto	Intermitência			
F01	—	—	0F	☒	☒	●	ALT	Erro do sensor TCJ interior	Interior
F02	—	—	0d	☒	☒	●	ALT	Erro do sensor TC2 interior	Interior
F03	—	—	93	☒	☒	●	ALT	Erro do sensor TC1 interior	Interior
F04	F04	—	19	☒	☒	○	ALT	Erro do sensor TD1	I/F
F05	F05	—	A1	☒	☒	○	ALT	Erro do sensor TD2	I/F
F06	F06	—	18	☒	☒	○	ALT	Erro do sensor TE1	I/F
F07	F07	—	18	☒	☒	○	ALT	Erro do sensor TL	I/F
F08	F08	—	1b	☒	☒	○	ALT	Erro do sensor TO	I/F
F10	—	—	OC	☒	☒	●	ALT	Erro do sensor TA interior	Interior
F12	F12	—	A2	☒	☒	○	ALT	Erro do sensor TS1	I/F
F13	F13	01: Lado comp. 1 02: Lado comp. 2	43	☒	☒	○	ALT	Erro do sensor TH	IPDU
F15	F15	—	18	☒	☒	○	ALT	Má ligação do sensor da temp. exterior (TE, TL)	I/F
F16	F16	—	43	☒	☒	○	ALT	Má ligação do sensor da pressão. exterior (Pd, Ps)	I/F
F23	F23	—	43	☒	☒	○	ALT	Erro do sensor Ps	I/F
F24	F24	—	43	☒	☒	○	ALT	Erro do sensor Pd	I/F
F29	—	—	12	☒	☒	●	SIM	Outro erro interior	Interior
F31	F31	—	1C	☒	☒	○	SIM	Erro EEPROM interior	I/F
H01	H01	01: Lado comp. 1 02: Lado comp. 2	IF	●	☒	●		Avaria do compressor	IPDU
H02	H02	01: Lado comp. 1 02: Lado comp. 2	1d	●	☒	●		Erro do comutador de íman Funcionamento do relé de sobretensão Problema no compressor (bloqueio)	MG-SW Relé de sobretensão IPDU
H03	H03	01: Lado comp. 1 02: Lado comp. 2	17	●	☒	●		Erro do sistema do circuito de detecção de corrente	IPDU
H04	H04	—	44	●	☒	●		Operação térmica comp 1	I/F
H06	H06	—	20	●	☒	●		Funcionamento de protecção de baixa pressão	I/F
H07	H07	—	d7	●	☒	●		Protecção de detecção de óleo	I/F
H08	H08	01: Erro do sensor TK1 02: Erro do sensor TK2 03: Erro do sensor TK3 04: Erro do sensor TK4	d4	●	☒	●		Erro do sensor de temperatura do óleo	I/F
H14	H14	—	44	●	☒	●		Operação térmica comp 2	I/F
H16	H16	01: Erro do sistema do circuito de óleo TK1 02: Erro do sistema do circuito de óleo TK2 03: Erro do sistema do circuito de óleo TK3 04: Erro do sistema do circuito de óleo TK4	d7	●	☒	●		Erro do circuito de detecção do óleo Erro do comutador de íman Funcionamento do relé de sobretensão	I/F MG-SW Relé de sobretensão
L03	—	—	96	☒	●	☒	SIM	Unidade central interior duplicada	Interior
L04	L04	—	96	☒	○	☒	SIM	Endereço de linha exterior duplicado	I/F
L05	—	—	96	☒	●	☒	SIM	Unidades interiores duplicadas com prioridade (Apresentadas na unidade interior com prioridade)	I/F
L06	L06	Nº de unidades interiores com prioridade	96	☒	●	☒	SIM	Unidades interiores duplicadas com prioridade (apresentadas em unidade sem prioridade)	I/F
L07	—	—	99	☒	●	☒	SIM	Linha de grupo em unidade interior individual	Interior
L08	L08	—	99	☒	●	☒	SIM	Grupo/endereço interior não definido	I/F, interior
L09	—	—	46	☒	●	☒	SIM	Capacidade da unidade interior não definida	Interior
L10	L10	—	88	☒	○	☒	SIM	Capacidade da unidade exterior não definida	I/F
L20	L20	—	98	☒	○	☒	SIM	Endereços do controlo central duplicados	AI-NET, Interior
L28	L28	—	46	☒	○	☒	SIM	N.º excessivo de unidades exteriores ligadas	I/F
L29	L29	01: Erro IPDU1 02: Erro IPDU2 03: Erro IPDU3 04: Erro IPDU Ventilador 05: Erro IPDU1 + IPDU Ventilador 06: Erro IPDU2 + IPDU Ventilador 07: Todos os erros IPDU	CF	☒	○	☒	SIM	N.º de erro IPDU	I/F
L30	L30	Endereço de unidade interior detectado	b6	☒	○	☒	SIM	Engate unidade interior/unidade exterior	Interior
—	L31	—	—	—	—	—	—	Erro I/C ampliado	I/F

Código de verificação			Controlador remoto sem cabos				Verificar nome dos códigos	Dispositivo de julgamento	
Visor do controlador remoto principal	Visor de 7 segmentos exterior	Visor do controlo central AI-NET	Visor do bloco sensor da unidade receptora						
	Código auxiliar		Funcionamento	Temporizador	Pronto	Intermitência			
P01	—	11	●	☒	☒	ALT	Erro do motor de ventilação interior	Interior	
P03	P03	1E	☒	●	☒	ALT	Erro da temperatura de descarga TD1	I/F	
P04	P04	01: Lado comp. 1 02: Lado comp. 2	☒	●	☒	ALT	Funcionamento do sistema SW de alta pressão	IPDU	
P05	P05	01: Detecção de falta de fase 02: Erro de fase	☒	●	☒	ALT	Detecção de falta de fase / Erro de fase	I/F	
P07	P07	01: Lado comp. 1 02: Lado comp. 2	☒	●	☒	ALT	Erro de sobreaquecimento da cuba	IPDU, I/F	
P10	P10	Endereço de unidade interior detectado	●	☒	☒	ALT	Erro de derramamento interior	Interior	
P12	—	11	●	☒	☒	ALT	Erro do motor de ventilação interior	Interior	
P13	P13	—	●	☒	☒	ALT	Erro de detecção do líquido exterior	I/F	
P15	P15	01: Condição TS 02: Condição TD	☒	●	☒	ALT	Detecção de fugas de gás	I/F	
P17	P17	—	☒	●	☒	ALT	Erro da temperatura de descarga TD2	I/F	
P19	P19	Número da unidade exterior detectado	☒	●	☒	ALT	Erro de válvula de 4 vias invertida	I/F	
P20	P20	—	☒	●	☒	ALT	Funcionamento de protecção de alta pressão	I/F	
P22	P22	0 — : Curto-circuito IGBT 1 — : Erro do circuito de detecção da posição do motor 3 — : Problema no motor da ventoinha C — : Erro no sensor de temperatura TH (sobreaquecimento da cuba) D — : Erro do sensor TH E — : Erro na saída de corrente contínua	1A	☒	●	☒	ALT	Erro IPDU ventilador exterior	IPDU
P26	P26	01: Lado comp. 1 02: Lado comp. 2	☒	●	☒	ALT	Erro de protecção de curto-circuito G-TR	IPDU	
P29	P29	01: Lado comp. 1 02: Lado comp. 2	☒	●	☒	ALT	Erro do sistema do circuito de posição comp.	IPDU	
P31	P31	—	☒	●	☒	ALT	Outro erro de unidade interior (Erro da unidade terminal de grupo)	Interior	
—	—	—	b7	Por dispositivo de alarme		ALT	Erro no grupo interior	AI-NET	
—	—	—	97	—		—	Erro do sistema de comunicações AI-NET	AI-NET	
—	—	—	99	—		—	Adaptadores de rede duplicados	AI-NET	

Erro detectado pelo dispositivo de controlo central TCC-LINK

Código de verificação			Controlador remoto sem cabos				Verificar nome dos códigos	Dispositivo de julgamento
Indicação do dispositivo do controlo central	Visor de 7 segmentos exterior	Visor do controlo central AI-NET	Visor do bloco sensor da unidade receptora					
	Código auxiliar		Funcionamento	Temporizador	Pronto	Intermitência		
C05	—	—	—				Envio de erro no dispositivo de controlo central TCC-LINK	TCC-LINK
C06	—	—	—				Recepção de erro no dispositivo de controlo central TCC-LINK	TCC-LINK
C12	—	—	—				Alarme em lote do interface de controlo do equipamento de funções gerais	Equipamento de funções gerais / I/F
P30	Difere consoante o conteúdo do erro da unidade com a ocorrência do alarme		(L20 aparece)				Erro da unidade de derivação do controlo de grupo	TCC-LINK
—	—	—	—				Endereços do controlo central duplicados	

Terminologia

TCC-LINK : TOSHIBA Carriea Cominication Link.

9 RESOLUÇÃO DE PROBLEMAS

Novo código de verificação

1. Diferença entre o novo código de verificação e o sistema actual

O método de visualização das alterações do código de verificação neste modelo e posteriormente.

	Código de verificação no sistema actual	Novo código de verificação
Caracteres utilizados	Notação hexadecimal, 2 dígitos	Notação alfabética decimal, 2 dígitos
Características da classificação do código	Poucas classificações do sistema de comunicação/configuração incorrecta	Muitas classificações do sistema de comunicação/configuração incorrecta
Visor do bloco	Placa de circuitos impressos interior, Placa de circuitos impressos exterior, Ciclo, Comunicação	Comunicação/configuração incorrecta (4 vias), protecção interior, protecção exterior, sensor, protecção do compressor, etc.

<Visor no controlador remoto com cabos>

- [▲] continua.
- [UNIT No.] + Código de verificação + Luz de funcionamento (verde) intermitente

<Visor na parte do sensor sem cabos>

- Visor de bloco da combinação de [U] [D] [S]

<Visor no indicador da peça do receptor do controlador remoto sem cabos>

- O nº da unidade e o código de verificação são apresentados.
- No caso de erro do código auxiliar, verifique se o código e o código auxiliar são apresentados alternadamente.

Visor	Classificação
A	Não utilizado
C	Erro do sistema do controlo central
E	Erro do sistema de comunicações
F	Cada erro do sensor (avaria)
H	Erro do sistema de protecção do compressor
J	Não utilizado
L	Erro de configuração, outros erros
P	Funcionamento do dispositivo de protecção

2. Referência especial

- 1) Se este modelo for ligado ao AI-NET através de um adaptador de rede, os diversos códigos de verificação são apresentados no controlador remoto principal (novo visor de código verificação no novo controlador remoto) e controlador remoto do controlo central AI-NET (actual visor do código de verificação do sistema no actual controlador remoto do controlo central do sistema).
- 2) O código de verificação aparece somente quando o aparelho de ar condicionado está a funcionar (o botão de arranque do controlador remoto está em ON).

Quando o aparelho de ar condicionado pára e o erro desaparece, o visor do código de verificação no controlador remoto desaparece também. Contudo, se o erro prosseguir depois de terminado o funcionamento, o código de verificação é imediatamente apresentado no arranque.

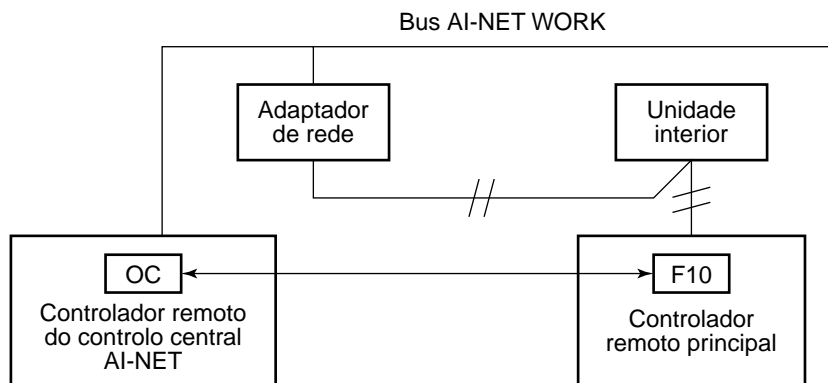

10 MANUTENÇÃO



Para proceder a trabalhos de manutenção, desligue o interruptor principal.

! CUIDADO

Não use os botões com as mãos molhadas, caso contrário, poderá haver choques eléctricos.

<Manutenção diária>

Limpeza do filtro de ar

- 1 Se  aparecer no controlador remoto, deve proceder à manutenção do filtro de ar.
- 2 O entupimento do filtro de ar diminui a eficiência da refrigeração/aquecimento.
- 3 Depois de limpar, prima .
O visor  desaparece.

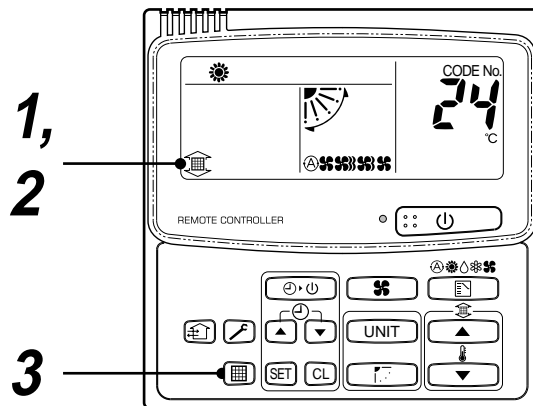

[Tipo Cassete compacta de Descarga de Ar de 1 vias]

- 1 Carregue em [PUSH] no centro e à esquerda/direita da porta de entrada de ar para a abrir.
- 2 Retire o filtro do ar levantando-o uma vez e empurre-o para baixo.

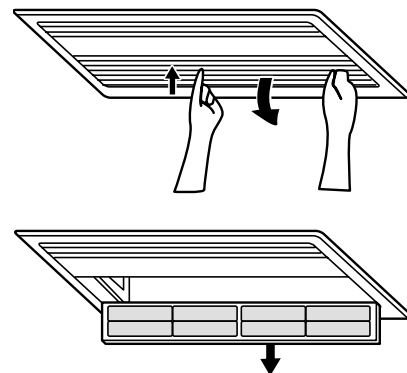



REQUISITO

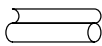

- Insira o filtro do ar na cassete de descarga de ar de uma via tipo compacta na posição especificada.

Accessoires en niet meegeleverde onderdelen

☐ Accessoires

Aanduiding onderdeel	Hoev.	Aanzien	Toepassing
Installatiehandleiding	1	Deze handleiding	(In elk geval aan de klant overhandigen)
Warmte-isolatiebuis	2		Voor warmte-isolatie van de pijpverbindingsectie
Installatiesjabloon	1	—	Ter bevestiging van de plafondopening en de positie van de hoofdunit
Sjabloonbevestigingsschroef	5		Ter bevestiging van het installatiesjabloon

<Niet meegeleverde onderdelen>

Aanduiding onderdeel	Hoev.	Aanzien	Toepassing
Standaard bekabelde afstandsbediening	1		Model : RBC-AMT21E
Plafondpaneel	1		Model : RBC-UY135PG

Koelmiddelleidingen

- Het is niet mogelijk om een leidingenset voor conventioneel koelmiddel te gebruiken.
- Gebruik koperen leiding $\varnothing 6.4$; $\varnothing 9.5$; $\varnothing 12.7$ met een wanddikte van minimaal 0.8 mm.
- De trompgereedschappen hebben een andere maatvoering dan de gereedschappen voor het conventionele koelmiddel.

Draai de flensmoer op de hoofdunit van de airconditioner en gebruik die.

☐ Niet meegeleverde onderdelen

Verbindingsleiding (Vloeistofzijde) (6.4mm (diam.), Nominaal (diam.) 1/4" wanddikte 0.8mm)
Verbindingsleiding (Gaszijde) (12.7mm (diam.), Nominaal (diam.) 3/8" wanddikte 0.8mm)
Netsnoer 3-aderige kabel 2.5 mm ² , volgens 60245 IEC57

1 VOORZORGSMATREGELEN VOOR UW VEILIGHEID

- Zorg ervoor dat alle lokale, nationale en internationale voorschriften nauwgezet worden opgevolgd.
- Lees voordat u aan het werk gaat eerst de paragraaf 'VOORZORGSMATREGELEN VOOR UW VEILIGHEID' aandachtig door.
- De volgende voorzorgsmaatregelen bevatten belangrijke informatie met betrekking tot de veiligheid. Volg de aanwijzingen altijd op.
- Schakel, nadat de installatie is voltooid, de installatie in om te controleren of het systeem goed werkt. Leg het gebruik en het onderhoud van de afstandsbediening aan de klant uit aan de hand van de Gebruiksaanwijzing.
- Schakel de hoofdschakelaar (of de onderbrekerschakelaar) uit voordat u onderhoud aan het apparaat uitvoert.
- Vraag de klant om de installatiehandleiding samen met de gebruiksaanwijzing te bewaren.

LET OP

Installeren van een airconditioner met een nieuw koelmiddel

- **Deze airconditioner werkt met het nieuwe koelmiddel HFC (R410A) dat de ozonlaag niet aantast.**

De kenmerken van koelmiddel R410A zijn: gemakkelijke oplosbaarheid in water, oxidelaag of olie en de werkdruk is circa 1.6 maal hoger dan bij gebruik van het koelmiddel R22. Samen met het nieuwe koelmiddel moet ook de koelolie worden vervangen. Zorg er daarom tijdens de installatiewerkzaamheden dat er geen water, stof, oud koelmiddel of koelolie in het koelsysteem terecht kan komen.

Om vullen met een verkeerd koelmiddel en verkeerde koelolie te voorkomen hebben het vulstuk en de gereedschappen een andere maatvoering dan de gereedschappen voor het conventionele koelmiddel.

Voor het nieuwe koelmiddel (R410A) zijn dus andere gereedschappen nodig.

Gebruik voor de verbindingsleidingen nieuwe en schone leidingen die ontworpen zijn voor R410A, en voorkom dat water of stof in het systeem terecht komt.

Gebruik nooit de bestaande leidingen omdat die mogelijk niet bestand zijn tegen de hogere druk en/of vervuild zijn.

LET OP

Het apparaat loskoppelen van de netvoeding.

Dit apparaat moet verbonden worden met de netvoeding via een schakelaar met een contactafstand van ten minste 3 mm.

⚠ WAARSCHUWING

- **Laat de installatie en het uitvoeren van onderhoud over aan een erkend elektrotechnisch installateur.**
Door een onoordeelkundige installatie kunnen waterlekage, gevaar voor elektrische schokken en brand ontstaan.
- **Schakel de hoofdschakelaar of de onderbrekerschakelaar uit voordat u onderhoud aan het elektrische deel van het apparaat uitvoert.**
Zorg ervoor dat alle voedingsschakelaars uitgeschakeld zijn. Wanneer dat niet het geval is kan gevaar voor elektrische schokken ontstaan.
- **Sluit de verbindingskabel correct aan.**
Als de verbindingskabel verkeerd aangesloten is, kunnen elektrische componenten beschadigen.
- **Zorg er bij het verplaatsen van de airconditioner voor dat er geen andere gassen of ander dan het voorgeschreven koelmiddel in het koelsysteem terecht kan komen.**
Als het koelmiddel wordt gemengd met lucht of een ander gas zal de gasdruk in het koelsysteem te hoog oplopen waardoor leidingen kunnen scheuren en persoonlijk letsel kan ontstaan.
- **Breng nooit eigenhandig wijzigingen aan dit apparaat aan door beveiligingen te verwijderen of beveiligingsschakelaars te overbruggen.**
- **Wanneer het apparaat wordt blootgesteld aan water of andere vochtigheid voor de installatie kan kortsluiting in elektrische componenten ontstaan.**
Sla het apparaat niet op in een vochtige kelder en voorkom dat het natregent.
- **Controleer het apparaat nadat u het heeft uitgepakt op mogelijke beschadigingen.**
- **Installeer het apparaat niet op een plaats die de trillingen van het apparaat versterkt.**

1 VOORZORGSMAATREGELEN VOOR UW VEILIGHEID

- **Neem de nodige voorzichtigheid in acht bij het vastpakken van onderdelen (scherpe hoeken) om persoonlijk letsel te voorkomen.**
- **Voer de installatiewerkzaamheden altijd uit volgens de aanwijzingen in de installatiehandleiding.**
Door een onoordeelkundige installatie kunnen waterlekage, gevaar voor elektrische schokken en brand ontstaan.
- **Wanneer de airconditioner in een kleine ruimte wordt geïnstalleerd, moeten maatregelen worden getroffen om te voorkomen dat de concentratie weggelekt koelmiddel niet de maximaal toegestane concentratie overschrijdt.**
- **Installeer de airconditioner op een plaats die het gewicht ervan kan dragen.**
- **Tref afdoende maatregelen wanneer de installatie blootgesteld kan worden aan aardbevingen.**
Als de airconditioner niet goed geïnstalleerd wordt, kunnen er ongelukken gebeuren wanneer het apparaat van de muur loskomt.
- **Ventileer de ruimte onmiddellijk wanneer gasvormig koelmiddel ontsnapt tijdens de installatiewerkzaamheden.**
Wanneer koelmiddel uit het apparaat lekt, kan een schadelijk gas ontstaan wanneer het in contact komt met open vuur.
- **Controleer, nadat alle verbindingen zijn gemaakt, of er geen gaslek aanwezig is.**
Wanneer ontsnapt gas in de buurt of in contact komt met open vuur, kunnen giftige gassen worden gevormd.
- **Alle elektrische installatiewerkzaamheden moeten in overeenstemming met de installatiehandleiding worden uitgevoerd door een erkend elektrotechnisch installateur. Zorg ervoor dat de airconditioner op een schone groep is aangesloten.**
Door onvoldoende capaciteit van de elektrische groep of onoordeelkundige installatie kan gevaar voor brand ontstaan.
- **Gebruik de voorgeschreven bekabeling en zet deze stevig vast. Om te voorkomen dat de aansluitingen door belasting van buitenaf beschadigen.**
- **Volg de voorschriften van het lokale energiebedrijf voor de bekabeling van de voeding.**
Als u de airconditioner niet correct aardt kan gevaar voor elektrische schokken ontstaan.
- **Installeer de airconditioner niet op een plaats waar brandbare gassen kunnen vrijkomen.**
Wanneer brandbaar gas ontsnapt en zich in de buurt van het apparaat ophoopt kan brand ontstaan.

2 KEUZE VAN DE LOCATIE VOOR DE INSTALLATIE

⚠ WAARSCHUWING

- **Installeer het apparaat op een locatie die het gehele gewicht van het apparaat kan dragen.**
Als dat niet het geval is kan het apparaat loskomen van de wand en leiden tot persoonlijk letsel.
- **Tref afdoende maatregelen wanneer de installatie blootgesteld kan worden aan aardbevingen.**
Het apparaat kan anders loskomen van de wand waardoor persoonlijk letsel en schade kan ontstaan.
- **Installeer de airconditioner op een hoogte van minimaal 2.5 meter boven de vloer.**
Als u uw handen of een andere voorwerp in het apparaat steekt wanneer de airconditioner in bedrijf is, kan letsel door de draaiende ventilator of gevaar voor elektrische schokken ontstaan.

⚠ LET OP

- **Installeer de airconditioner niet op een plek, waar een risico bestaat op blootstelling aan ontvlambaar gas.**
Lekt er ontvlambaar gas weg dat zich bij de unit verzamelt, dan kan er brand ontstaan.

Overleg met de klant en installeer de airconditioner op een plaats die voldoet aan de volgende condities.

- Er moet voldoende ruimte zijn om het apparaat horizontaal te installeren.
- Er moet voldoende ruimte zijn om onderhouds- en reparatiewerkzaamheden gemakkelijk uit te kunnen voeren.
- Afgevoerd water mag geen problemen veroorzaken.

Installeer de airconditioner niet op de volgende plaatsen.

- Op plaatsen met een zanderige of zoute omgeving (zoals aan het strand), of op plaatsen waar hoge concentraties zwavelhoudend gas aanwezig zijn (warme bronnen). (Wanneer het apparaat toch op dergelijke plaatsen gebruikt wordt, zijn speciale beschermingsmaatregelen noodzakelijk.)
- Op plaatsen waar olie, damp, olierook of corrosieve gassen vrijkomen.
- Plaatsen waar organische oplosmiddelen worden verwerkt.
- In de buurt van machines die hoogfrequente signalen genereren.
- Op plaatsen waar de uitgeblazen lucht direct op een raam van een naburig gebouw wordt geblazen. (Voor de buitenunit)
- Plaatsen waar het geluid van de buitenunit gemakkelijk kan worden doorgegeven. (Let er bij het installeren van de airconditioner op de afscheiding met de burens op dat het apparaat niet voor geluidsoverlast zorgt.)
- Plaatsen met een slechte ventilatie.

Installatieruimte

Houd bij het installeren van de binnenunit rekening met de ruimte die nodig is voor de installatie en voor het uitvoeren van onderhoud.

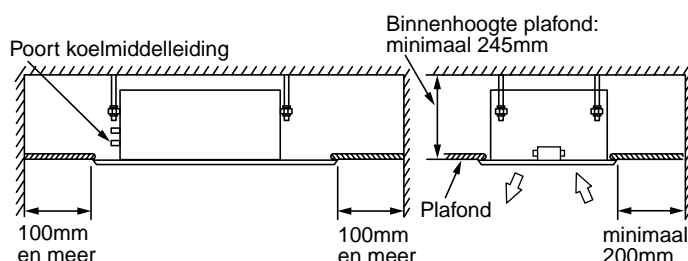

Afhankelijk van het geïnstalleerde filter, kan het noodzakelijk zijn om het tijdstip waarop de filterreinigingswaarschuwing gaat branden te wijzigen. Als de ruimte tijdens de installatie of een verbouwing niet verwarmd moet worden, kan de detectietemperatuur voor verwarmen verhoogd worden.

Meer informatie hierover vindt u onder "Het tijdstip van de filterreinigingswaarschuwing wijzigen" en "Effectiever verwarmen" in deze handleiding.

2 KEUZE VAN DE LOCATIE VOOR DE INSTALLATIE

Verwijdering van de transportrubbers

- Voordat u de binnenunit installeert, dient u de twee beschermende transportrubbers te verwijderen, die tussen de verstevigingsbeugel voor de ventilatormotor en de behuizing geplaatst zijn. (Overhandig de beschermende transportrubbers aan de klanten en vraag hen deze te bewaren, omdat zij nodig zijn voor een eventuele verhuizing of herinstallatie.)

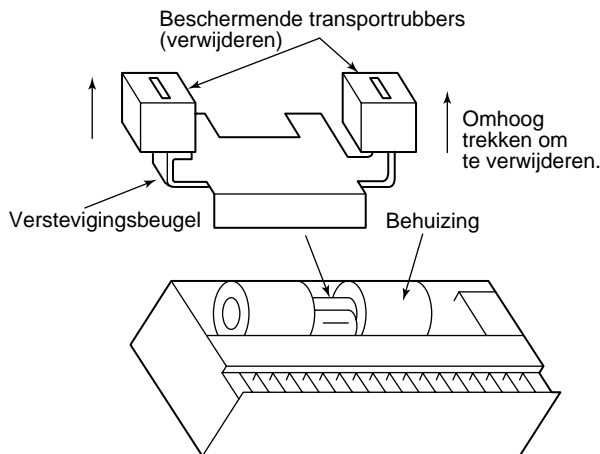

Bij een draadloos model

De sensor van de binnenunit met draadloze afstandsbediening kan een signaal vanaf een afstand van maximaal 8m. Bepaal, op basis van dit gegeven, waar de afstandsbediening gemonteerd en bediend kan worden.

- Kies, om storingen te voorkomen, een plaats die niet via tl-verlichting of direct zonlicht wordt verlicht.
- In een ruimte kunnen maximaal 6 binnenunits met draadloze afstandsbediening worden geïnstalleerd.

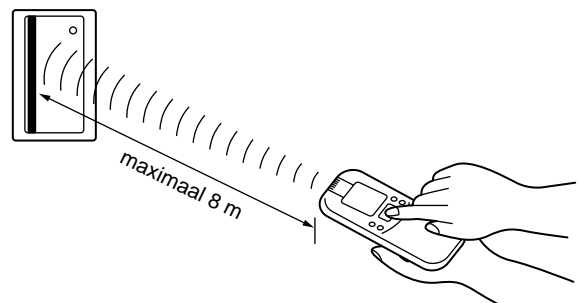

3 INSTALLATIE VAN DE BINNENUNIT

⚠ WAARSCHUWING

Installeer het apparaat op een locatie die het gehele gewicht van het apparaat kan dragen. Als dat niet het geval is kan het apparaat loskomen van de wand en leiden tot persoonlijk letsel. Neem passende maatregelen om schade of storingen als gevolg van harde wind of aardbevingen te voorkomen. Het apparaat kan anders loskomen van de wand leiden tot persoonlijk letsel en schade.

VOORWAARDE

Lees de volgende punten aandachtig om beschadiging van de binnenunits en persoonlijk letsel te voorkomen.

- Plaats geen zware objecten op de binnenunit. (Ook niet als de units nog in de verpakking zitten)
- Transporteer de binnenunit bij voorkeur wanneer deze nog verpakt is. Gebruik, als de binnenunit toch uit de verpakking getransporteerd moet worden, doeken om beschadiging van het apparaat te voorkomen.
- Til de binnenunit, om deze te verplaatsen, alleen op aan de ophangbeugels op. Trek niet aan of druk niet op de andere onderdelen (koelmiddelleiding, afvoerleiding, isolatiemateriaal, kunststof componenten, enz.).
- Draag de verpakking minimaal met zijn tweeën en bundel de verpakking niet op andere dan de aangegeven plaatsen.
- De hartafstand van de ophangbouten in de lengterichting komt niet overeen met het midden van de plafondopening. Controleer daarom de relatieve afstanden in het volgende externe aanzicht. Wanneer de relatieve positie niet correct is, kan het controlepaneel niet worden geïnstalleerd.

Buitenaanzicht

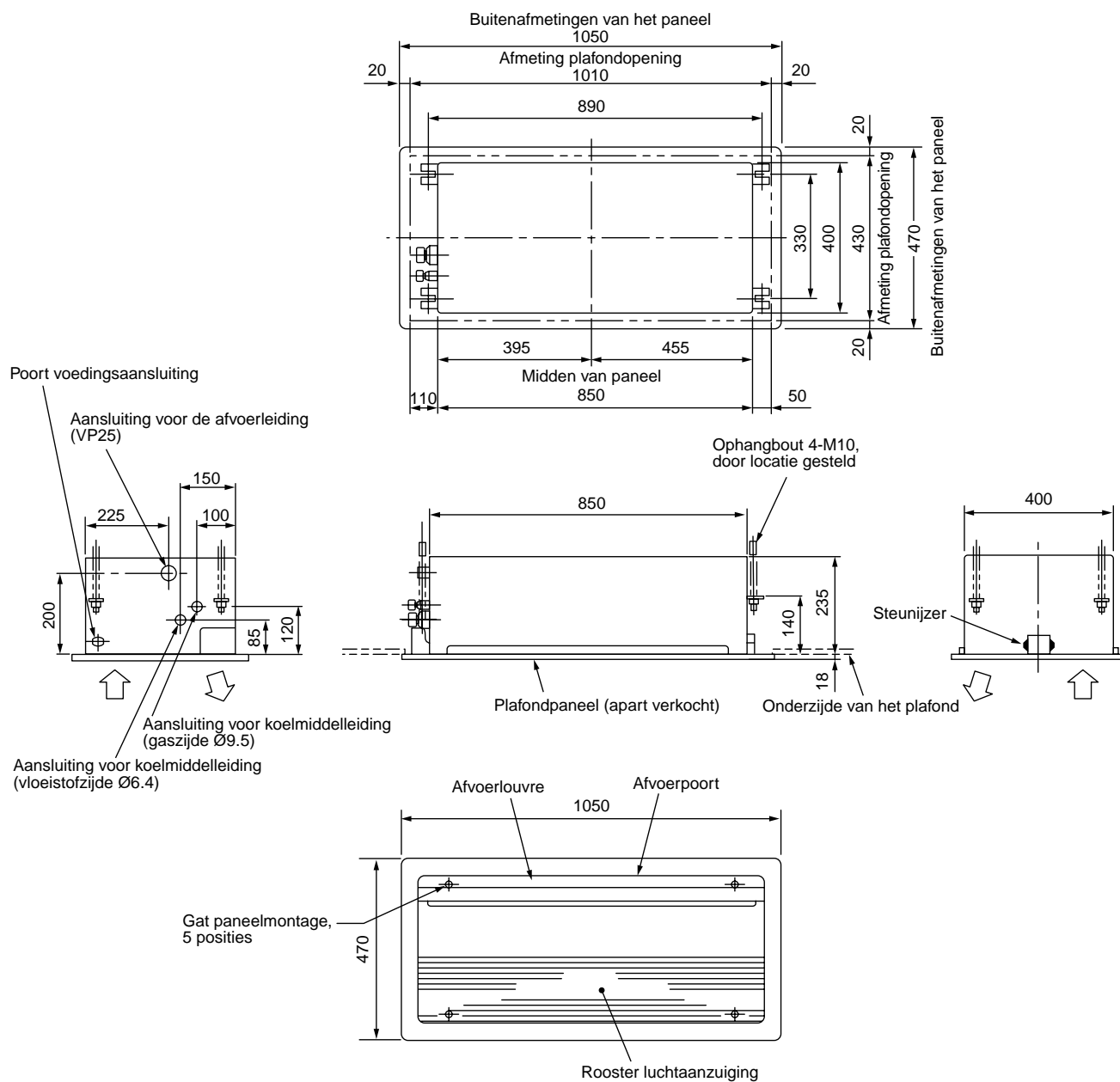

• Bekabelde afstandsbediening (RBC-AMT21E)

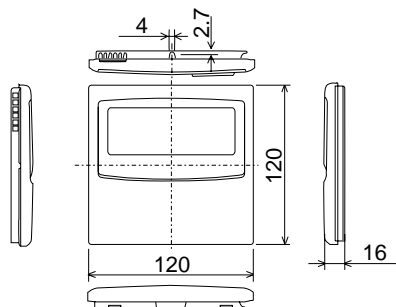

Benodigde ruimte voor installatie en onderhoud

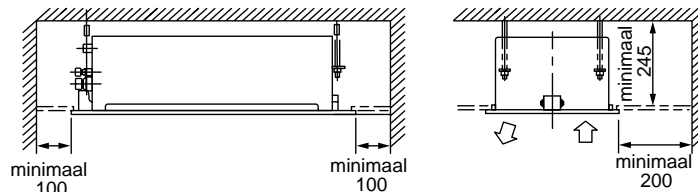

3 INSTALLATIE VAN DE BINNENUNIT

Aanbrengen van de plafondopening en de ophangbouten

- Houd bij het bepalen van de positie van de binnenunit rekening met de later in het plafond te installeren leidingen en bekabeling.
- Maak, nadat de locatie voor de installatie van de binnenunit bepaald is, een opening in het plafond en monteer de ophangbouten.
- Gebruik voor het bepalen van de plafondopening en de hartafstand van de ophangbouten het meegeleverde installatiesjabloon.
- Breng, als het plafond al voorbereid is, de afvoerleiding, de koelmiddelleiding, de verbindingkabel tussen de binnen- en buitenunit, de kabel voor centrale bediening en de kabel van de afstandsbediening naar de positie waar de leidingen en kabels aangesloten moeten worden voordat de binnenunit opgehangen wordt.

De ophangbouten en moeren voor de installatie van de binnenunit zijn niet meegeleverd.

Ophangbout	M10 of W3/8	4 stuks
Moer	M10 of W3/8	12 stuks
Platte onderlegschiif	M10	8 stuks

[Zo gebruikt u het meegeleverde installatiesjabloon]

U vindt het installatiesjabloon is in de verpakking van de unit.

<Bij een bestaand plafond>

Gebruik het sjabloon voor het bepalen van de plaats van de plafondopening hole en de ophangbouten.

<Bij een nieuw plafond>

Gebruik het sjabloon voor het bepalen van de plaats van de plafondopening wanneer het plafond nog gemonteerd moet worden.

- Installeer de binnenunit nadat de ophangbouten gemonteerd zijn.
- Gebruik de meegeleverde bevestigingsschroeven voor het sjabloon (M5 x 20: 4 stuks) en bevestig het installatiesjabloon op de binnenunit. (Bevestigen aan de installatiesteun van het plafondpaneel)
- Maak vervolgens een opening in het plafond langs de randen van het installatiesjabloon.

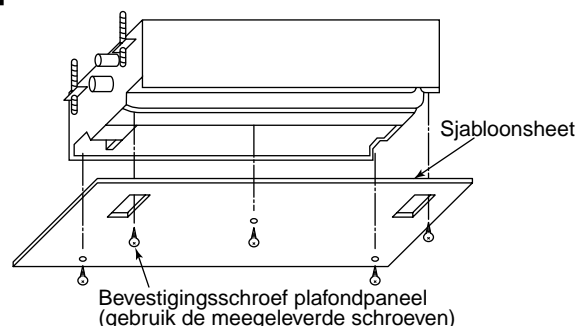

Monteren van de ophangbouten

Gebruik ophangbouten M10 (4 stuks, niet meegeleverd).

Monteer de 4 bouten in het vierkant met een hartafstand zoals is weergegeven in de onderstaande afbeelding.

Nieuw betonplafond	Stalen framestructuur	Bestaand betonplafond
<p>Monteer de ophangbouten met keilankers of ankerbouten.</p> <p>(Inhaakbeugel) (Inschuifbeugel) (Leidingankerbout)</p>	<p>Gebruik bestaande haakijzers of monteer nieuwe.</p> <p>Ophangbout Ophangbout Ophanghoekprofiel</p>	<p>Gebruik bij bestaande gaten altijd keilbouten of vergelijkbaar bevestigingsmateriaal.</p>

Monteren van de afstandsbediening (niet meegeleverd)

Meer informatie over het aansluiten van de bedrading van de afstandsbediening vindt u in de installatiehandleiding van de afstandsbediening.

Meer informatie over het aansluiten van de draadloze afstandsbediening vindt u in de installatiehandleiding van de afstandsbediening.

- Plaats de afstandsbediening niet in direct zonlicht of in de buurt van een kachel, enzovoort.
- Test de afstandsbediening, controleer of de binnenunit het signaal goed ontvangt en installeer dan de afstandsbediening. (Draadloos model)
- Installeer de afstandsbediening 1 m verwijderd van apparaten zoals tv's of stereoapparatuur. (Het beeld kan anders vervormd of onderdrukt worden.) (Draadloos model)

Installatie van de binnenunit

! LET OP

Deze eenheid is voorzien van een afvoerpomp en een vlotterschakelaar. Plaats de unit nooit schuin. Er kan zich anders een probleem met de vlotterschakelaar voordoen hetgeen tot waterlekkages kan leiden.

- Monteer de moer (M10 of W3/8: niet meegeleverd) en de meegeleverde onderlegschijs (Ø34mm) aan de ophangbout.
- Stel de onderste moer zo af of dat de vrije ruimte tussen de onderzijde en de onderkant van de plafondplaat 137 mm bedraagt.
- Hang de hoofdeenheid op met de moer van de ophangbout in de T-groef van de ophangbeugel van de binnenunit.
- Gebruik een waterpas etc. om de horizontale stand van de binnenunit te controleren.
- Gebruik het installatiesjabloon om de relatieve positie tussen de binnenunit en de opening in het plafond en de ophanghoogte van de binnenunit te controleren en in te stellen.

- De schroeven die werden gebruikt om het installatiesjabloon te bevestigen worden opnieuw gebruikt om het paneel te installeren.
- Bevestig met behulp van de bevestigingsschroeven voor het plafondpaneel het installatiesjabloon onder het oppervlak van de binnenunit.
- Maak de plafondopening op maat voor de buitenafmetingen van het installatiesjabloon.

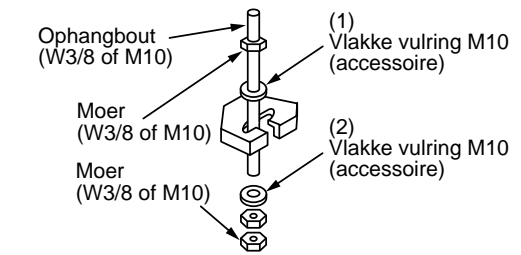
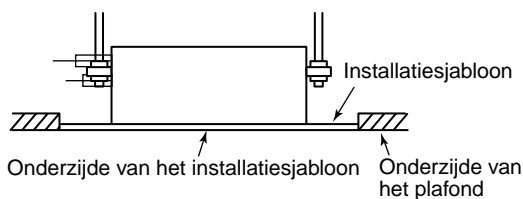

- (1) Alle vulringen anders dan M10 zijn niet meegeleverd.
 (2) Draai de moer tot het onder de steun van de binnenunit aan om te voorkomen dat de ophangbout loskomt (zie de afbeelding).

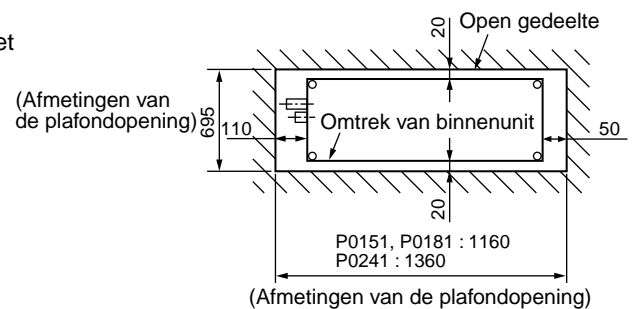
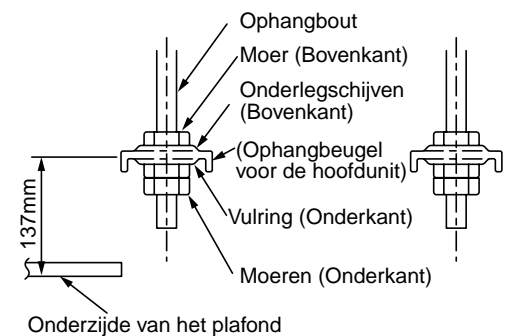

- Lijn de onderzijde van het installatiesjabloon uit ten opzichte van de onderkant van het plafond.

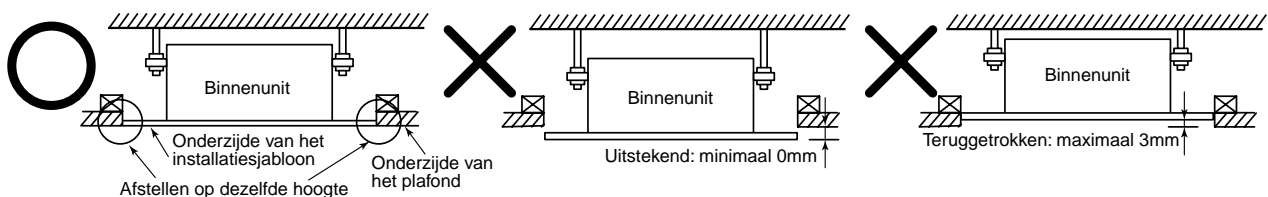

- Zet de binnenunit stevig vast door de moer aan de bovenzijde aan te draaien.

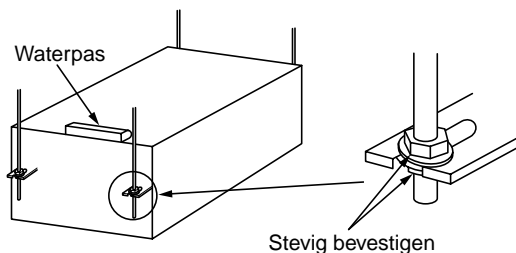

VOORWAARDE

- Gebruik een waterpas etc. om de horizontale stand van de binnenunit te controleren.
- Draai de moer voldoende vast aan.

Montage van het plafondpaneel (niet meegeleverd)

Monteer, nadat alle leidingen en bekabeling gemonteerd zijn, het plafondpaneel op de manier die is beschreven in de Installatiehandleiding. Controleer of de binnenunit en het plafondpaneel passen en monteer vervolgens het plafondpaneel.

VOORWAARDE

Zorg ervoor dat de verbinding gedeeltes tussen het plafondpaneel en het plafondoppervlak en tussen het plafondpaneel en de binnenunit goed op elkaar aansluiten.

Is er sprake van speling, dan ontstaat er luchtlekage, die condensvorming of waterlekage tot gevolg heeft.

4 AFVOERLEIDINGEN

LET OP

- Monteer de afvoerleidingen zodanig dat het water goed afgevoerd wordt en breng er warmte-isolatie op aan om condensvorming te voorkomen. Door een onoordeelkundige installatie kan waterlekage en waterschade aan meubels ontstaan.

Leidingmateriaal/isolatie en afmeting

De volgende leidingen en isolatiematerialen zijn niet meegeleverd.

Leiding	In de handel verkrijgbare PVC-leidingverbinding (buitendiameter Ø32 mm)
Isolatie	Polyethyleenschuim, dikte: minimaal 10 mm

VOORWAARDE

- Breng thermische isolatie aan om de afvoerleidingen van de binnenunit.
- Breng altijd thermische isolatie aan op de verbinding met de binnenunit. Door onvolledige warmte-isolatie zal condensvorming ontstaan.
- Zorg ervoor dat de afvoer overal naar beneden afloopt (verval minimaal 1/100). Door syfonwerking kan een abnormaal geluid ontstaan.
- Zorg ervoor dat de afvoerleiding niet langer is dan 20 m. Ondersteun een lange leiding om de 1.5 tot 2 meter om doorzakken te voorkomen.
- Installeer de verzamelleiding zoals is weergegeven in de afbeelding rechts.
- Monteer geen ontluuchtleiding, omdat anders afvoerwater kan lekken.

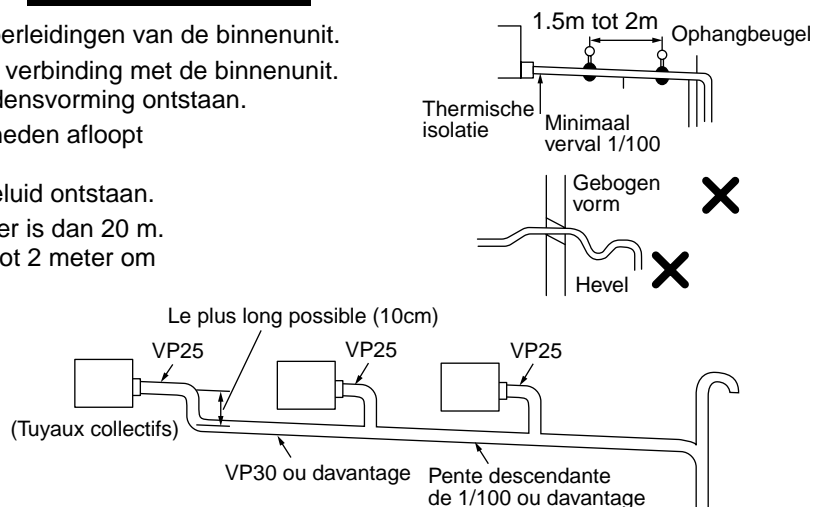

Aansluiten van de afvoerleiding

Sluit een harde PVC pijp aan op de aansluiting voor de afvoerpijp.

- Lijm de PVC-afvoerleidingen met PVC-lijm in elkaar zodat ze niet lekken.
- Breng de lijn gelijkmatig aan over 40 mm van het uiteinde van de PVC-pijp en schuif de pijp stevig in totdat hij op de afvoeraansluiting stuit.

VOORWAARDE

- Lijm de PVC-afvoerleidingen met PVC-lijm in elkaar zodat ze niet lekken.
- De lijm is na een tijdje uitgehard. (Zie de gebruiksaanwijzing van de PVC-lijm.) Belast het aansluitgedeelte van de afvoerleidingen tijdens het uithardingsproces niet.

Stijgleiding

Wanneer er geen afdoende verval in de afvoerleiding gerealiseerd kan worden, kan een stijgleiding worden gemonteerd.

- Maak de stijgleiding niet hoger dan 350 mm, gemeten vanaf de onderzijde van het plafond.
- Maak de stijgleiding maximaal 150 mm vanaf het einde van de afvoerleidingaansluiting van de binnenunit.
- Maak aan het uiteinde van de stijgleiding een bocht omlaag.

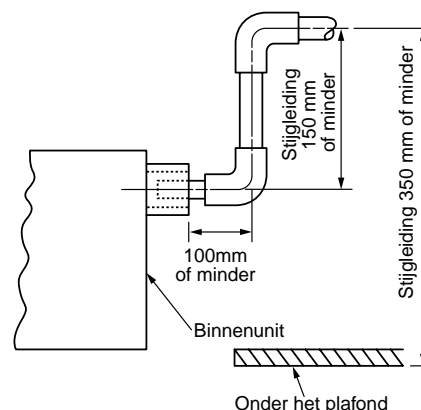

Controleer de afvoer

Controleer, nadat de leidingen zijn geïnstalleerd, of het water goed afloopt en er geen lekkages zijn. Controleer ook of de motor van de afvoerpomp geen vreemd geluid maakt. Controleer de afvoer, zeker wanneer de leidingen in het stookseizoen zijn geïnstalleerd.

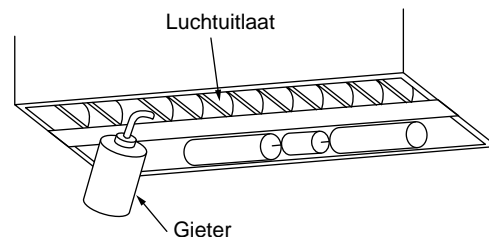

Wanneer de elektrische bekabeling is aangesloten:

- Giet, voordat het paneel wordt geplaatst, op de manier zoals is weergegeven in de volgende afbeelding water in de aansluiting voor de afvoerleiding (transparant) terwijl het apparaat KOELT, en controleer of de afvoerleidingen niet lekken.

Wanneer de elektrische bekabeling niet is aangesloten:

- Trek de connector van de vlotterschakelaar los (2-polig: Wit). (Doe dit pas nadat u heeft gecontroleerd of de voedingsspanning uitgeschakeld is.)
- Sluit de enkelfase 220-240V 50Hz (of 220V 60Hz) voedingsspanning aan op de aansluitingen R (L) en S (N). (Sluit nooit 220-240V aan op (A), (B), (U1), en (U2), omdat daardoor de printplaat kan beschadigen.)
- Wanneer de voedingsspanning ingeschakeld is, zal de motor van de afvoerpomp automatisch ingeschakeld worden. Controleer of het water goed wordt afgevoerd via de afvoeraansluiting (transparant) en of de afvoerleiding niet lekt.
- Na een controle op waterlekkage en van de afvoer, schakelt u de voeding uit en sluit u de connector van de vlotterschakelaar weer aan op zijn oorspronkelijke plek.

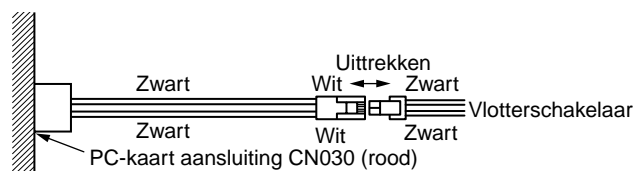
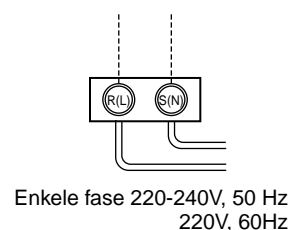
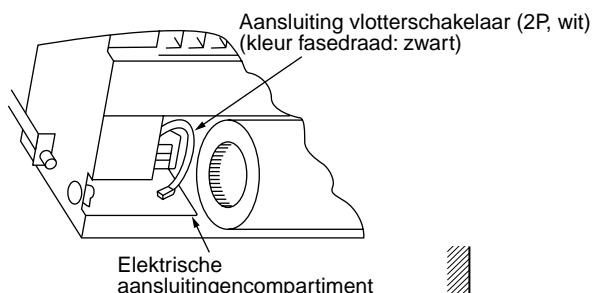

Warmte-isolatie van de pijpenaansluiting

- Zorg ervoor dat u de warmte-isolatie stevig rond de pijpenaansluiting bevestigt.
- Zorg ervoor dat u het kopgedeelte van de warmte-isolatie stevig aan de zijkant van de hoofdunit vastmaakt met tape, zodat er geen speling is.

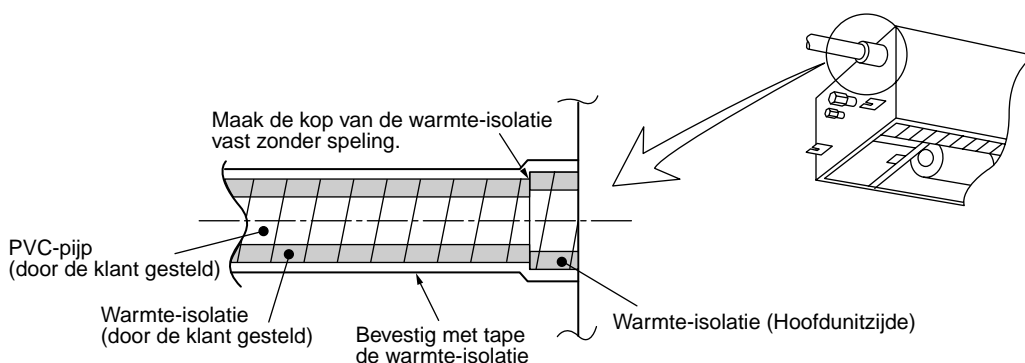

5 KOELMIDDELLEIDINGEN

⚠ WAARSCHUWING

- **Ventileer de ruimte onmiddellijk wanneer gasvormig koelmiddel ontsnapt tijdens de installatiewerkzaamheden.**
- Wanneer koelmiddel uit het apparaat lekt, kan een schadelijk gas ontstaan wanneer het in contact komt met open vuur.
- **Controleer, nadat alle verbindingen zijn gemaakt, of er geen gaslek aanwezig is.**
- Wanneer ontsnapt gas in de buurt of in contact komt met open vuur, kunnen giftige gassen worden gevormd.

VOORWAARDE

Wanneer de koelmiddelleiding lang is, moet deze om de 2.5 tot 3 m ondersteund worden. Als de leiding niet ondersteund wordt, kan deze gaan resoneren.

Gebruik de trompvoeren bij de binnenunit of moeren geschikt voor R410A.

Toegestane leidinglengte en hoogteverschil

Deze verschillen en zijn afhankelijk van de gebruikte buitenunit. Meer informatie vindt u in de installatiehandleiding bij de buitenunit.

Leidingmateriaal en -afmetingen

Leidingmateriaal		Naadloze, met fosfor gedeseoxydeerde buis voor airconditioners
Type	MMU-	AP0071YH tot AP0121YH
Leidingdiameter (mm)	Gaszijde	Ø9.5
	Vloeistofzijde	Ø6.4

- Gebruik een schone en nieuwe leiding en controleer of er geen ongerechtigeden, zoals stof, olie, vocht enzovoort in de leiding aanwezig is.

Leidingen buigen/ Bepalen van het uiteinde van de leidingen

Trompen

1. Kort de leiding af met een pijpsnijder.

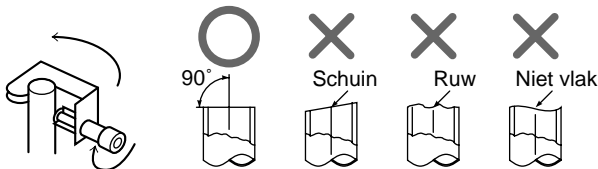

2. Steek een flensmoer in de leiding en tromp de leiding. Omdat de trompafmetingen van R410A anders zijn dan die van R22, adviseren we u om de trompgereedschappen die speciaal bedoeld zijn voor R410A te gebruiken.

U kunt echter ook de conventionele gereedschappen gebruiken door de uitstekende lengte van de koperen leiding aan te passen.

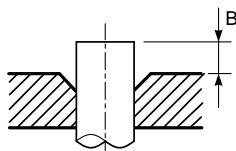

- **Trompdiameter: A (eenheid: mm)**

Buitendiameter van de koperen leiding	A ⁺⁰ / _{-0.4}	
	R410A	R22
6.4	9.1	9.0
9.5	13.2	13.0
12.7	16.6	16.2
15.9	19.7	19.2

- * Trek, wanneer u een trompverbinding voor R410A met het standaard trompgereedschap moet maken, de leiding ongeveer 0.5 mm verder dan voor R22 om de juiste trompafmeting te bereiken. De diameter van de koperen leiding gebruikt u om de uitstekende leidinglengte te bepalen.

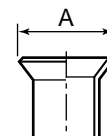

- **Uitstekende leidinglengte bij trompen: B (eenheid: mm)**

Rigid

Buitendiameter van de koperen leiding	Te gebruiken R410A-gereedschap		Bij gebruik van conventioneel gereedschap	
	R410A	R22	R410A	R22
6.4	0 tot 0.5	(zelfde als links)	1.0 tot 1.5	0.5 tot 1.0
9.5	0 tot 0.5	(zelfde als links)	1.0 tot 1.5	0.5 tot 1.0
12.7	0 tot 0.5	(zelfde als links)	1.0 tot 1.5	0.5 tot 1.0
15.9	0 tot 0.5	(zelfde als links)	1.0 tot 1.5	0.5 tot 1.0

Imperial

Buitendiameter van de koperen leiding	R410A	R22
6.4	1.5 tot 2.0	1.0 tot 1.5
9.5	1.5 tot 2.0	1.0 tot 1.5
12.7	2.0 tot 2.5	1.5 tot 2.0
15.9	2.0 tot 2.5	1.5 tot 2.0

Aansluiten van koelmiddelleidingen

Sluit alle koelmiddelleidingen met een trompverbinding aan.

- Omdat de atmosferische druk heerst, is het normaal dat u geen sissend geluid hoort wanneer de flensmoer losgedraaid wordt.
- Gebruik altijd twee sleutels om de verbindingen met de binneneenheid te monteren.

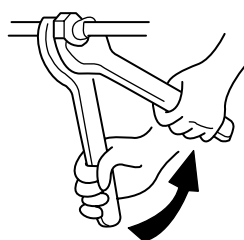

Gebruik altijd twee sleutels

- Zie de volgende tabel voor het juiste aandraaimoment.

Buitendiameter van de verbindingsleiding (mm)	Aandraaimoment (N•m)	Aandraaimoment bij nogmaals aandraaien (N•m)
Ø6.4	14 tot 18 (1.4 tot 1.8 kgf•m)	18 (1.8 kgf•m)
Ø9.5	33 tot 42 (3.3 tot 4.2 kgf•m)	42 (4.2 kgf•m)
Ø12.7	50 tot 62 (5.0 tot 6.2 kgf•m)	50 (5.0 kgf•m)
Ø15.9	68 tot 82 (6.8 tot 8.2 kgf•m)	68 (6.8 kgf•m)

Gasdichtheid testen/ Ontluchten enzovoort.

Meer informatie over de procedures voor het testen op gasdichtheid, ontluchten, toevoegen van koelmiddel vindt u in de installatiehandleiding bij de buitenunit.

VOORWAARDE

Zorg ervoor dat u de hulpmiddelen – zoals de vulslang – gebruikt die specifiek voor de R410A bedoeld zijn. Schakel de stroom niet in, voordat de luchtdichtheidstest en het vacuümtrekken afgerond zijn. (Wanneer u de stroom inschakelt wordt de geïntegreerde PMV volledig gesloten en het vacuümtrekken zal dan langer duren.

Open de afsluiters van de buitenunit volledig

Controle op gaslekage

Controleer de flensmoerverbindingen, de kraandopverbindingen en de onderhoudsaansluitingfittingen op gaslekken met een lektester of zeepsop.

VOORWAARDE

Gebruik een lektester die geschikt is voor het HFC-koelmiddelen (R410A, R134a, enz.).

Isoleren

Breng om zowel de gas- als de vloeistofleidingen thermisch isolatiemateriaal aan.

In warme perioden (wanneer de unit moet koelen) zal de temperatuur aan zowel vloeistof- als gaszijde lager worden. Isoleer daarom voldoende om condensvorming te voorkomen.

- Gebruik voor de leiding aan gaszijde een isolatiemateriaal dat bestand is tegen temperaturen van minimaal 120°C.
- Isoleer de aansluiting op de binneneenheid zorgvuldig met de meegeleverde thermische buisisolatie.

VOORWAARDE

Breng het meegeleverde thermische isolatiemateriaal volledig dekkend aan op de aansluitleiding van de binneneenheid, zodat de leiding nergens meer zichtbaar is. (Als er wel een opening aanwezig is kan waterlekage ontstaan.)

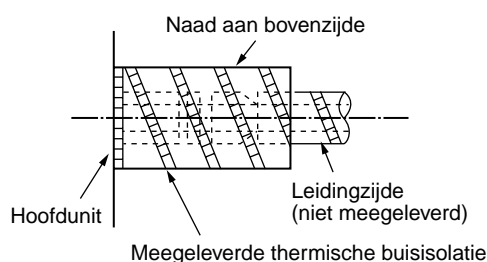

6 ELEKTRISCHE BEDRADING

WAARSCHUWING

- 1. Zorg ervoor dat alle bekabeling stevig is vastgezet, het juiste type kabel wordt gebruikt en dat de aansluitpunten en kabels niet mechanisch kunnen worden belast.**

Een slechte aansluiting of bevestiging kan brand veroorzaken, enz.

- 2. Controleer of de aardingsaansluiting is gemonteerd. (Aarding)**

Sluit de aardingsdraad niet aan op een gas- of waterleiding, bliksemafleider of de aardedraad van een telefooninstallatie.

Door een slechte aarding kan gevaar voor elektrische schokken ontstaan.

- 3. De elektrotechnisch installateur moet de elektrische aansluitingen volgens de lokale voorschriften en op de manier zoals is beschreven in deze installatiehandleiding uitvoeren en de installatie aansluiten op een schone groep.**

Door onvoldoende capaciteit van de voedingsschakeling kan gevaar voor elektrische schokken of brand ontstaan.

LET OP

Installeer altijd een aardlekschakelaar.

Zorg er steeds voor dat de airconditioner is aangesloten op een aardlekschakelaar om elektrische schokken te voorkomen.

VOORWAARDE

- Gebruik voor de voedingsaansluiting bekabeling die in overeenstemming is met de lokaal geldende voorschriften.
- Meer informatie over de bekabeling van de buitenunits vindt u in de installatiehandleiding bij de buitenunit.
- Sluit de voedingskabel nooit aan op het aansluitingenblok (A, B, U₁, U₂, X, Y enzovoort) voor de afstandsbediening. (Het systeem werkt dan niet.)
- Leid de bedrading zodanig dat deze niet in contact komt met de hete leiding.
Daardoor kan de coating smelten en kunnen ongelukken ontstaan.
- Vergeet niet, bij het maken van de aansluitingen in het aansluitingencompartment, een lus in de kabel te maken en de kabel vast te zetten met de kabelklem.
- Installeer de koelmiddelleidingen en de besturingsbekabeling in dezelfde montagegoot.
- Schakel de voedingsspanning van de binneneenheid pas in nadat de koelmiddelleidingen volledig vacuüm gezogen zijn.

Voedingspecificaties

De kabels en de kabels voor de afstandsbediening zijn niet meegeleverd.

Meer informatie over de voedingspecificaties vindt u in de onderstaande tabel. Een lage capaciteit is gevaarlijk omdat daardoor oververhitting kan ontstaan.

Meer informatie over de specificaties van de voeding van de buitenunit en de voedingskabels vindt u in de installatiehandleiding bij de buitenunit.

Voeding binnenunit (*1)	Voeding	220–240V ~ 50Hz 220V ~ 60Hz	
	Installeer een hoofdschakelaar/aardlekschakelaar of voedingskabel/zekering voor de binnenunits met specificaties die voldoen aan de totale stroomspecificaties van de binnenunits.		
	Voedingskabel	Maximaal 20 m	Twisted pairkabel: 2.0 mm ²
		Maximaal 50 m	Twisted pairkabel: 3.5 mm ²
Besturing	Verbindingsbekabeling tussen binnen- en buitenunit (*2)	Aantal	2
		Kabeldikte	(Maximaal 1000 m) Twisted pairkabel: 1.25 mm ² (Maximaal 2000 m) Twisted pairkabel: 2.0 mm ²
	Bekabeling voor centrale bediening (*3)	Aantal	2
		Kabeldikte	(Maximaal 1000 m) Twisted pairkabel: 1.25 mm ² (Maximaal 2000 m) Twisted pairkabel: 2.0 mm ²
	Bekabeling voor de afstandsbediening (*4)	Aantal	2
		Kabeldikte	Twisted pairkabel: 0.5 tot 2.0 mm ²

Voeding binnenunit (*1)

- Gebruik voor de voeding van de binnenunit een schone groep die niet gedeeld wordt met de buitenunit.
- Installeer de voeding, de aardlekschakelaar en de hoofdschakelaar van de binnenunit op een goed bereikbare positie.
- Netsnoerspecificatie: 3-aderige kabel, 2.5 mm² conform 60245 IEC 57.

Verbindingsbekabeling tussen de units, bekabeling voor centrale bediening (*2) (*3)

- 2-aderig snoer voor de verbindingsbekabeling tussen de units en de bekabeling voor centrale bediening.
- Gebruik, om ruis te voorkomen, 2-aderige afgeschermd kabel.
- De lengte van de verbindingsbekabeling is de totale lengte van de kabel tussen de binnen- en buitenunits plus de lengte van de kabel voor centrale bediening.

Bekabeling voor de afstandsbediening (*4)

- 2-aderig snoer voor de bekabeling voor de afstandsbediening en bekabeling voor groepsafstandsbedieningen.

Bekabeling voor de afstandsbediening, verbindingsbekabeling voor centrale bediening	Twisted pairkabel: 0.5 tot 2.0 mm ² × 2
---	--

Totale kabellengte van de bekabeling voor de afstandsbediening en de verbindingsbekabeling tussen units = L + L1 + L2 +...Ln	Alleen bij niet-draadloos model	Maximaal 500 m
	Bij meegeleverd draadloos model	Maximaal 400 m
Totale kabellengte van de verbindingsbekabeling tussen units = L1 + L2 +...Ln		Maximaal 200 m

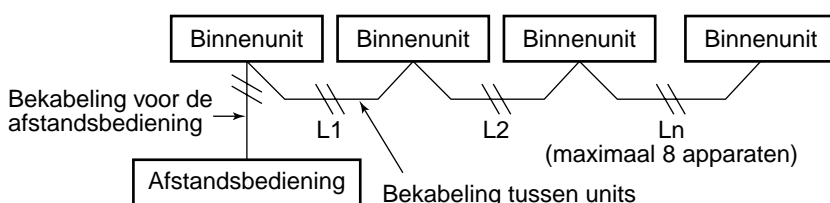

LET OP

De kabel van de afstandsbediening (besturingskabel) en de voedingskabel mogen nooit contact met elkaar maken en mogen nooit door dezelfde kabelgoot worden geleid. Wanneer ze een gemeenschappelijke kabelgoot gebruiken, zal dat leiden tot storingen in de besturing als gevolg van ruis enzovoort.

6 ELEKTRISCHE BEDRADING

Kabelaansluitingen

VOORWAARDE

- Omdat de kabel van de afstandsbediening geen polariteit heeft, is het niet erg wanneer de aansluitingen A en B verwisseld worden.
- Leid de bekabeling door de bus van de kabeldoorvoer van de binnenunit.
- Maak een lus in de kabel (ongeveer 100mm) zodat het elektrische aansluitingscompartiment tijdens het uitvoeren van onderhoud omlaag gelaten kan worden.
- Het laagspanningscircuit is voor de afstandsbediening. (Sluit er nooit de netspanning op aan)

Hoe u de afdekking van het elektrische aansluitingscompartiment moet verwijderen

- Draai de schroef A uit, waarmee het aansluitingscompartiment vastzit en draai vervolgens schroef B een beetje los. Verwijder de afdekking van het elektrische aansluitingscompartiment door de afdekking in de pijlrichting C te duwen.
- Draai de schroeven van het aansluitingsblok aan en zet de kabels met de meegeleverde snoerklem vast in het elektrische aansluitingscompartiment.
(Voorkom dat het aansluitgedeelte van het aansluitingsblok mechanisch belast wordt.)
- Zorg ervoor dat er een lus in de draad naar de elektrische aansluitingenkast van de binnenunit zit, zodat de elektrische aansluitingenkast tijdens servicewerkzaamheden kan worden neergelaten.
- Monteer de afdekking van het elektrische aansluitingscompartiment zo, dat de draden niet klem komen te zitten.

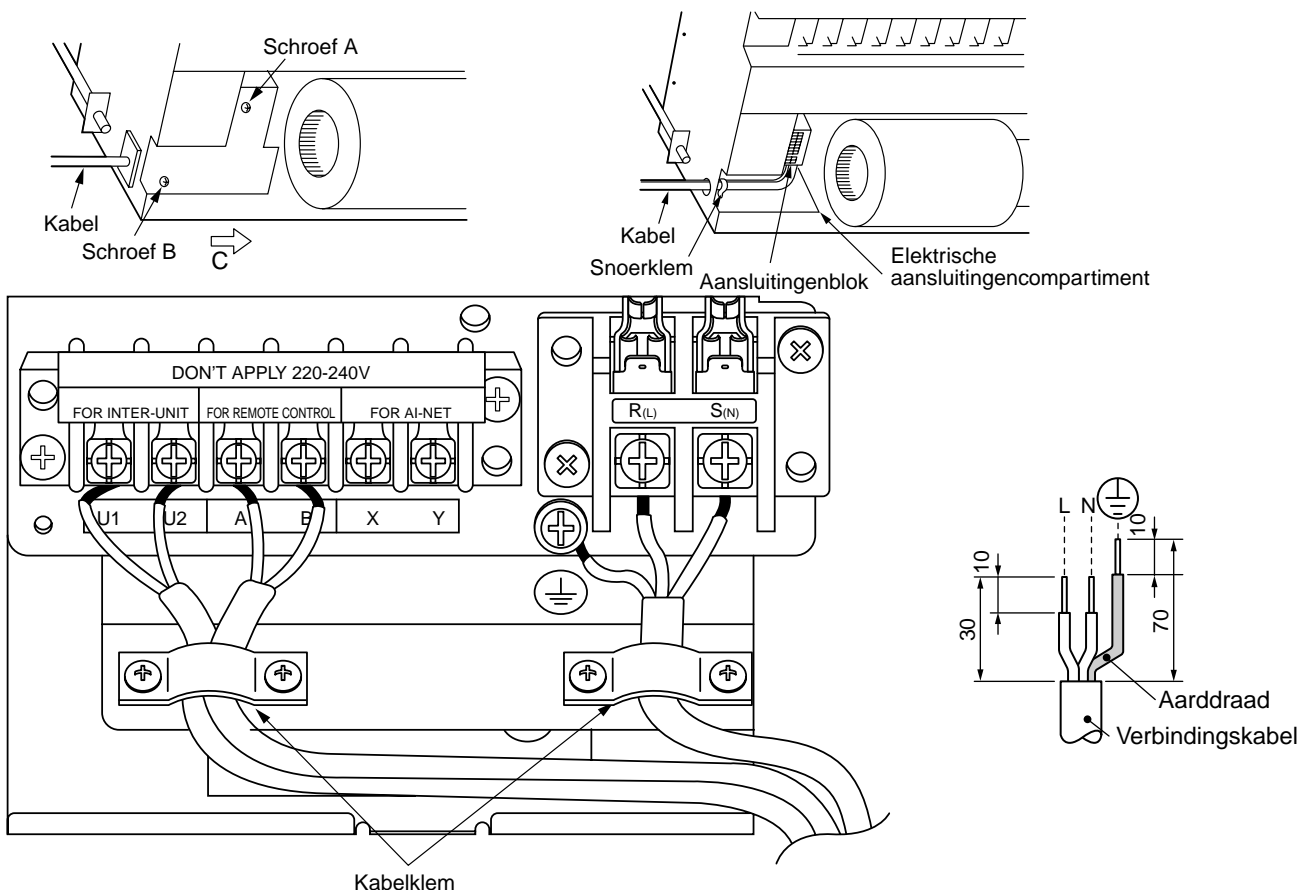

Behandeling van de aansluitopening voor de bedrading

- Zoals te zien is in de afbeelding moet de doorvoeropening voor de bedrading worden verzegeld met warmte-isolatie. Wanneer de verzegeling niet toereikend is, ontstaat er condensvorming in het elektrische aansluitingscompartiment.

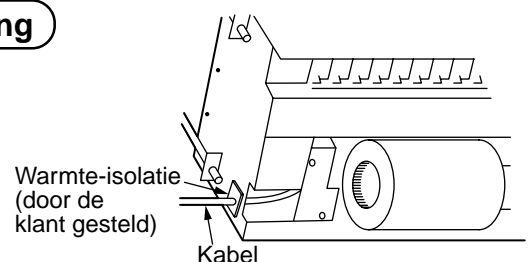

7 BEDIENINGSELEMENTEN

BELANGRIJK

Wanneer de apparatuur voor de eerste keer ingeschakeld wordt, zal het even duren voordat u de afstandsbediening zult kunnen gebruiken. Dit is geen storing.

- **Automatische adressering**
- Tijdens het automatisch bepalen van het communicatieadres is het niet mogelijk om het systeem met behulp van de afstandsbediening te bedienen.
- Het automatisch bepalen van het communicatieadres duurt maximaal 10 minuten (over het algemeen zal het ongeveer 5 minuten duren).
- **Wanneer de voedingsspanning ingeschakeld wordt nadat het communicatieadres is bepaald.**
- Na maximaal 10 minuten (over het algemeen al na ongeveer 3 minuten) nadat de voedingsspanning ingeschakeld werd, zal de buitenunit inschakelen.

Omdat alle toetsen in de fabriek ingesteld zijn op [standaard], zult u eventueel de instelling van de binnenuit moeten wijzigen.

Gebruik daarvoor de hoofdafstandsbediening (bekabelde afstandsbediening).



* Het is niet mogelijk om de instellingen voor systemen met een draadloze afstandsbediening, een slave-afstandsbediening of systemen zonder afstandsbediening te wijzigen (die bediend worden met behulp van een centrale afstandsbediening). Monteer bij gebruik van dergelijke systemen een afzonderlijke hoofdafstandsbediening.

Wijzigen van de instellingen

Bedieningsprincipes bij het wijzigen van instellingen

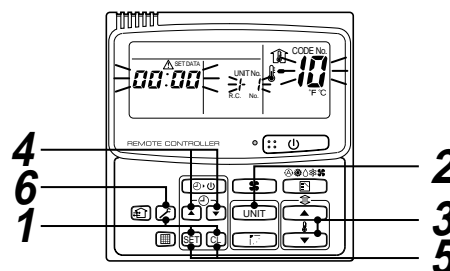
U kunt de instellingen alleen wijzigen als het apparaat uitgeschakeld is. (vergeet dus niet het apparaat uit te schakelen.)

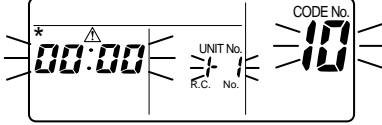
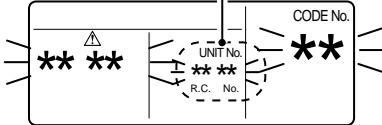

Procedure	Omschrijving
1	<p>Wanneer u de toetsen [SET], [CL] en [] ten minste 4 seconden ingedrukt houdt, zal het display gaan knipperen zoals is weergegeven in de afbeelding.</p> <p>Controleer of de weergegeven itemcode [10] is.</p> <ul style="list-style-type: none"> • Als de weergegeven itemcode een andere dan [10] is, drukt u op de toets [] om het display te wissen. Herhaal vervolgens stap. (Nadat u de toets [] heeft ingedrukt, accepteert het apparaat geen opdrachten van de afstandsbediening.) <p>(Bij groepsbediening wordt de eerst weergegeven binnenuit de master.)</p>  <p>(* Het weergegeven display kan verschillen, afhankelijk van het model van de binnenuit.)</p>
2	<p>Telkens wanneer u de toets [UNIT] indrukt, wordt het volgende nummer van een binnenuit bij groepsbediening weergegeven. Selecteer de binnenuit waarvan u de instellingen wilt wijzigen.</p> <p>Het is gemakkelijk te controleren of u de instellingen van de gewenste binnenuit wijzigt: de ventilator en de jaloezie van de geselecteerde binnenuit worden ingeschakeld.</p>
3	<p>Voer met behulp van de toetsen [▲] en [▼] de itemcode [**] in.</p> 
4	<p>Selecteer met behulp van de toetsen [▲] en [▼] de in te stellen gegevens [****].</p>
5	<p>Druk op [SET]. Als het display stopt met knipperen en gaat branden is de instelling gewijzigd.</p> <ul style="list-style-type: none"> • Om ook de instellingen van een andere binnenuit te wijzigen, voert u de handelingen opnieuw uit, te beginnen bij stap 2. • Om andere instellingen van een dezelfde binnenuit te wijzigen, voert u de handelingen opnieuw uit, te beginnen bij stap 3. <p>Wanneer u de toets [CL] indrukt, worden de al gemaakte instellingen geannuleerd. Begin in dat geval opnieuw bij stap 2.</p>
6	<p>Druk, nadat u alle instellingen heeft gewijzigd, op de toets []. (De instellingen worden doorgevoerd.)</p> <p>Wanneer u op de toets [] drukt, wordt de inhoud van het display gewist en de instelmodus afgesloten.</p> <p>(Nadat u de toets [] heeft ingedrukt, accepteert het apparaat geen opdrachten van de afstandsbediening.)</p> 

Het tijdstip waarop de filterreinigingswaarschuwing gaat branden wijzigen

Afhankelijk van het geïnstalleerde filter, kan het noodzakelijk zijn om het tijdstip waarop de filterreinigingswaarschuwing gaat branden te wijzigen.

Ga te werk op de manier zoals is beschreven in de 'Basisprocedure voor het wijzigen van instellingen (1 → 2 → 3 → 4 → 5 → 6).

- Voer voor itemcode in stap **3** de waarde [01] in.
- Bepaal aan de hand van de onderstaande tabel welke instelling in stap **4** voor het tijdstip waarop de filterreinigingswaarschuwing moet gaan branden moet worden gekozen.

Instelgegevens	Tijdstip waarop de filterreinigingswaarschuwing gaat branden
0000	Geen
0001	150H (Fabrieksinstelling)
0002	2500H
0003	5000H
0004	10000H

De verwarmingscapaciteit optimaliseren

Wanneer het moeilijk is om de ruimte aangenaam verwarmd te krijgen als gevolg van de installatielocatie van de binnenunit of de vorm van de ruimte, is het mogelijk om de meettemperatuur te verhogen. Het verdient ook aanbeveling om een ventilator te gebruiken om de opstijgende warme lucht te circuleren.

Ga te werk op de manier zoals is beschreven in de 'Basisprocedure voor het wijzigen van instellingen (1 → 2 → 3 → 4 → 5 → 6).

- Voer voor itemcode in stap **3** de waarde [06] in.
- Bepaal aan de hand van de onderstaande tabel welke instelling in stap **4** voor de detectietemperatuur moet worden gekozen.

Instelgegevens	Verschuiven van de detectietemperatuur
0000	Geen verschuiving
0001	+1°C
0002	+2°C (Fabrieksinstelling)
0003	+3°C
0004	+4°C
0005	+5°C
0006	+6°C

Groepsbediening

Bij groepsbediening kan één afstandsbediening maximaal 8 apparaten bedienen.

- Meer informatie over de bekabelingsprocedure en de kabels van de afzonderlijke (maar identieke koelmiddelleidingsystemen) vindt u in de paragraaf "Elektrische bekabeling" in deze handleiding.
- De bekabeling tussen binnenunits in een groep moet op de volgende manier worden geïnstalleerd.
Sluit de binnenunits op elkaar aan door de verbindingkabels van de aansluitblokken (A, B) van een binnenunit aan te sluiten op de aansluitblokken (A, B) van de volgende binnenunit. (geen polariteit)
- Meer informatie over het instellen van adressen vindt u in de installatiehandleiding bij de unit.

8 WERKINGSTEST

Voordat u een werkingstest uitvoert

- Voer, voordat u de voeding inschakelt, eerst de volgende procedures uit.
 - 1) Controleer of de weerstand tussen het aansluitingenblok van de voeding en de aarde tenminste 1MΩ is. Schakel het apparaat niet in als de weerstand lager is dan 1MΩ.
 - 2) Controleer of alle afsluiters van de buitenunit volledig geopend zijn.
- Druk nooit de elektromagnetische contactschakelaar in om een geforceerde werkingstest uit te voeren. (Dat is erg gevaarlijk omdat in dat geval een beveiliging niet werkt.)

WAARSCHUWING

Zorg ervoor dat de voedingsspanning, om de compressor bij opstarten te beschermen, minimaal 12 uur ingeschakeld is.

Zo voert u de werkingstest uit

- Sluit, om één binnenunit te laten ventileren, CN72 op de printplaat kort en schakel dan de voedingsspanning opnieuw in. (Start het apparaat in VENTILATOR-modus.) Vergeet in dit geval niet om na het uitvoeren van de werkingstest de kortsluiting van CN72 ongedaan te maken.
- Controleer de werking met behulp van de afstandsbediening. Meer informatie over de werking ervan vindt u in de Gebruiksaanwijzing.

Een geforceerde werkingstest kan uitgevoerd worden met behulp van de volgende procedure wanneer de kamertemperatuur lager is dan de ingestelde inschakeltemperatuur.

Om te voorkomen dat de werkingstest meteen na een andere werkingstest wordt uitgevoerd, kan het apparaat pas na ongeveer 60 minuten opnieuw ingeschakeld worden.

OPMERKING



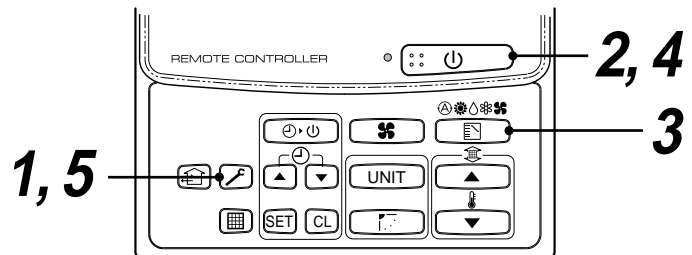

Gebruik geen Geforceerde bediening in andere gevallen dan voor een werkingstest, omdat dit de airconditioner extra zwaar belast.



Bij een bekabelde afstandsbediening

Procedure	Omschrijving	
1	Houd de toets minimaal 4 seconden ingedrukt. Op het display wordt de melding [TEST] weergegeven, waarna het mogelijk is om een werkingstest uit te voeren.	
2	Druk op x.	
3	Selecteer met de toets [COOL (KOELEN)] of [HEAT (VERWARMEN)]. <ul style="list-style-type: none"> • Schakel de airconditioner niet in een andere modus dan de modus [COOL] of [HEAT] in. • Tijdens de werkingstest werkt de temperatuurregeling niet. • Wel worden fouten op de gebruikelijke manier gedetecteerd. 	
4	Druk, na het uitvoeren van de werkingstest, op om het apparaat uit te schakelen. (Het display is gelijk aan dat bij stap 1)	
5	Druk op de toets om de werkingstest te annuleren. (Op het display wordt de melding [TEST] gewist en de status wordt opnieuw normaal.)	

Bij gebruik van een draadloze afstandsbediening

Procedure	Omschrijving
1	Draai de schroef waarmee het typeplaatje van de sensor bevestigd is los. Verwijder de typeplaatje van de sensor met een kleine rechte schroevendraaier (in de opening aan de onderzijde van het plaatje) en stel de dipswitch in op [WERKINGSTEST AAN].
2	Start een werkingstest met de toets  op de draadloze afstandsbediening. <ul style="list-style-type: none"> • De LED's ,  en  knipperen tijdens de werkingstest. • In de toestand [WERKINGSTEST AAN] kan de temperatuur niet met behulp van de draadloze afstandsbediening worden aangepast. Gebruik deze methode niet wanneer er geen werkingstest wordt uitgevoerd, omdat daardoor de apparatuur zal beschadigen.
3	Voer de werkingstest uit in de modus KOELEN of VERWARMEN. * De buitenunit kan, nadat de voeding ingeschakeld is of het apparaat uitgeschakeld werd, pas na 3 minuten opnieuw ingeschakeld worden.
4	Stop de airconditioner, nadat de werkingstest voltooid is, met behulp van de draadloze afstandsbediening en zet de dipswitch van de ontvanger weer in de oorspronkelijke stand terug. (In de sensor is een timerprogramma ingebouwd om te voorkomen dat de test continu wordt uitgevoerd.)

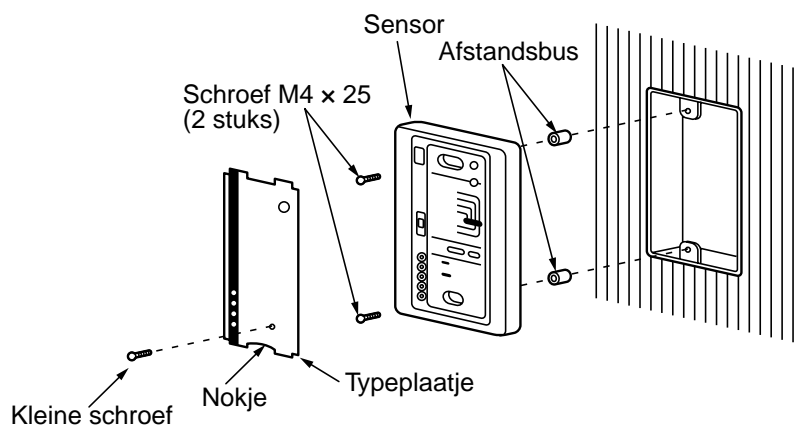

9 STORINGEN VERHELPE

Controles

Wanneer er een probleem is met de airconditioner, wordt de storingscode en het nummer van de binnenunit op het display van de afstandsbediening weergegeven.

De storingscode wordt alleen weergegeven tijdens bedrijf.

Bedien, als het display leeg is, de airconditioner op de manier die beschreven is in de paragraaf "Storingscodes opslaan".

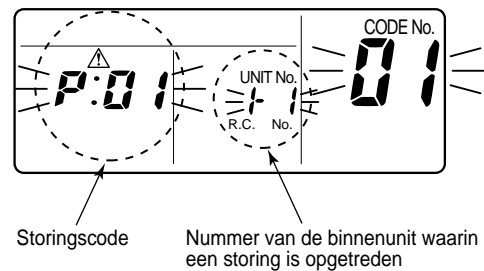

Storingscodes opslaan

telkens wanneer er een storing optreedt aan de airconditioner, kunt u de storingsgeschiedenis controleren met de volgende procedure.

(De storingsgeschiedenis wordt opgeslagen in het geheugen en bevat maximaal 4 fouten.)

Deze geschiedenis kunt u zowel tijdens bedrijf als wanneer het apparaat uitgeschakeld is bekijken.

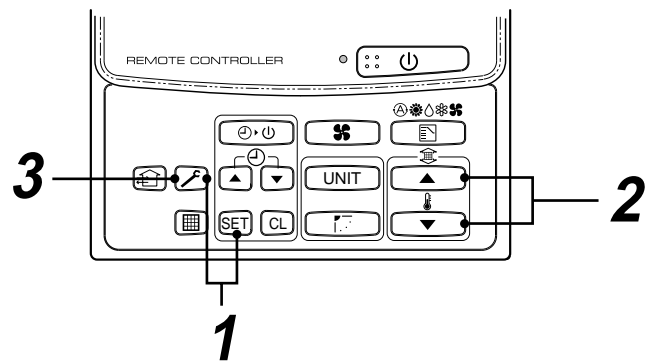

Procedure	Omschrijving
1	<p>Wanneer u de toetsen SET en CHECK gelijktijdig minimaal 4 seconden indrukt, wordt het display rechts weergegeven.</p> <p>Als [Service Check] wordt weergegeven, kunt u de storingsgeschiedenis bekijken.</p> <ul style="list-style-type: none"> • [01: Het volgnummer van de storingsgeschiedenis] wordt weergegeven in het [CODE No.] codenummervenster. • De [storingscode] wordt weergegeven in het CHECK-venster. • In het venster UNIT No. wordt het [adres van de binnenunit waar de storing is opgetreden] weergegeven.
2	<p>Met de toetsen UP, DOWN kunt u achtereenvolgens alle storingscodes aflezen.</p> <p>De cijfers in het [CODE No.] codenummervenster lopen op van [01] (meest recente storingscode) tot [04] (minst recente storingscode).</p> <p>LET OP</p> <p>Door te drukken op de toets CL worden alle opgeslagen storingscodes gewist.</p>
3	<p>Druk op de toets CHECK om terug te keren naar het normale display.</p>

Controlemethode

De afstandsbediening (masterafstandsbediening, afstandsbediening voor centrale bediening) en de interfaceprintplaat van de buitenunit (I/F), zijn voorzien van een LCD-scherm (Afstandsbediening) of 7-segment display (op de interfaceprintplaat van de buitenunit). Op die manier is het mogelijk om op beide plaatsen de bedieningsstatus te controleren. Met de zelftestfunctie en de onderstaande tabel kunt u gemakkelijk een storing of de positie van de storing van de airconditioner traceren.

Storingscodelijst

In de volgende lijst zijn alle storingscodes opgenomen. Aan de hand van deze tabel kunt u alle te controleren onderdelen vinden.

- Bij controle met behulp van de afstandsbediening van de binnenunit: zie “Display Hoofdafstandsbediening” in de lijst.
- Bij controle met behulp van het display op de printplaat van de buitenunit: Zie “7-segmentdisplay van de buitenunit” in de lijst.
- Bij controle met behulp van de AI-NET-afstandsbediening voor centrale bediening: Zie “Display AI-NET-afstandsbediening” in de lijst
- Bij controle met behulp van de draadloze afstandsbediening van de binnenunit: Zie “Display sensorblok van het ontvangende apparaat” in de lijst.

Terminologie

AI-NET: Artificial Intelligence (Kunstmatige intelligentie).

IPDU: Intelligent Power Drive Unit

○ : Brandend, ☒ : Knipperend, ● : Dooft

ALT. : Wanneer er twee LED's knipperen, doen ze dat om en om.

SIM: Wanneer er twee LED's knipperen, doen ze dat gelijktijdig.

Storingscode			Draadloze afstandsbediening				Naam van de storingscode	Te controleren apparaat
Display van de hoofdafstandsbediening	7-segment display op buitenunit	Display AI-NET-afstandsbediening	Display sensorblok van het ontvangende apparaat					
	Hulpcode		Bediening	Timer	Gereed	Knipperend		
E01	—	—	☒	●	●		Communicatiefout tussen binnenunit en afstandsbediening (Gedetecteerd aan afstandsbedieningszijde)	Afstandsbediening
E02	—	—	☒	●	●		Transmissiefout bij afstandsbediening	Afstandsbediening
E03	—	97	☒	●	●		Communicatiefout tussen binnenunit en afstandsbediening (Gedetecteerd aan binnenunitzijde)	Binnenunit
E04	—	04	●	●	☒		Communicatieschakelingfout tussen binnen- en buitenunit (Gedetecteerd aan binnenunitzijde)	Binnenunit
E06	E06	Aantal binnenunits waarin sensor normaal ontvangt	04	●	●	☒	Verlaag het aantal binnenunits	I/F
—	E07	—	—	●	●	☒	Communicatieschakelingfout tussen binnen- en buitenunit (Gedetecteerd aan buitenunitzijde)	I/F
E08	E08	Dubbele adressen voor binnenunits	96	☒	●	●	Dubbele adressen voor binnenunits	Binnenunit/ I/F
E09	—	—	99	☒	●	●	Dubbele adressen hoofdafstandsbedieningen	Afstandsbediening
E10	—	—	CF	☒	●	●	Communicatiefout tussen binnenunit en MCU	Binnenunit
E12	E12	01: Communicatie tussen binnen- en buitenunit 02: Communicatie tussen buitenunits	42	☒	●	●	Startfout automatische adressering	I/F
E15	E15	—	42	●	●	☒	Binnenunit is nul tijdens automatische adressering	I/F
E16	E16	00: Capaciteit te hoog 01 -: Aantal aangesloten apparaten	89	●	●	☒	Capaciteit te hoog / Aantal aangesloten binnenunits	I/F
E18	—	—	97, 99	☒	●	●	Communicatiefout tussen binnenunits	Binnenunit
E19	E19	00: Master is nul 02: Twee of meer masterunits	96	●	●	☒	Fout in aantal masterbuitenunits	I/F
E20	E20	01: Buitenunit van ander circuit aangesloten 02: Binnenunit van ander circuit aangesloten	42	●	●	☒	Ander circuit aangesloten tijdens automatische adressering	I/F
E23	E23	—	15	●	●	☒	Verzendfout bij communicatie tussen buitenunits	I/F
E25	E25	—	15	●	●	☒	Dubbele adressen bij slave buitenunits	I/F
E26	E26	Aantal buitenunits dat signaal gewoonlijk ontvangt	15	●	●	☒	Verminderd aantal buitenunits	I/F
E28	E28	Gedetecteerd buitenunitnummer	d2	●	●	☒	Fout bij slave van buitenunit	I/F
E31	E31	01: IPDU1-fout 02: IPDU2-fout 03: IPDU1-, 2-fout 04: Ventilator IPDU-fout 05: IPDU1 + Ventilator IPDU-fout 06: IPDU2 + Ventilator IPDU-fout 07: Storing in alle IPDU's	CF	●	●	☒	IPDU-communicatiefout	I/F

9 STORINGEN VERHELPEN

Storingscode			Draadloze afstandsbediening				Naam van de storingscode	Te controleren apparaat
Display van de hoofdafstandsbediening	7-segment display op buitenunit	Display AI-NET-afstandsbediening	Display sensorblok van het ontvangende apparaat					
	Hulpcode		Bediening	Timer	Gereed	Knipperend		
F01	—	0F	☒	☒	●	ALT	Storing in TCJ-binnenunitsensor	Binnenunit
F02	—	0d	☒	☒	●	ALT	Storing in TC2-binnenunitsensor	Binnenunit
F03	—	93	☒	☒	●	ALT	Storing in TC1-binnenunitsensor	Binnenunit
F04	F04	19	☒	☒	○	ALT	Storing in TD1-sensor	I/F
F05	F05	A1	☒	☒	○	ALT	Storing in TD2-sensor	I/F
F06	F06	18	☒	☒	○	ALT	Storing in TE1-sensor	I/F
F07	F07	18	☒	☒	○	ALT	Storing in TL-sensor	I/F
F08	F08	1b	☒	☒	○	ALT	Storing TO-sensor	I/F
F10	—	OC	☒	☒	●	ALT	Storing in TA-binnenunitsensor	Binnenunit
F12	F12	A2	☒	☒	○	ALT	Storing in TS1-sensor	I/F
F13	F13	01: Compr. 1-zijde 02: Compr. 2-zijde	☒	☒	○	ALT	Storing in TH-sensor	IPDU
F15	F15	—	☒	☒	○	ALT	Fout in bekabeling temperatuursensor buitenunit (TE, TL)	I/F
F16	F16	—	☒	☒	○	ALT	Fout in bekabeling druksensor buitenunit (Pd, Ps)	I/F
F23	F23	—	☒	☒	○	ALT	Storing in Ps-sensor	I/F
F24	F24	—	☒	☒	○	ALT	Storing in Pd-sensor	I/F
F29	—	—	☒	☒	●	SIM	Andere storing binnenunit	Binnenunit
F31	F31	—	☒	☒	○	SIM	EEPROM-fout binnenunit	I/F
H01	H01	01: Compr. 1-zijde 02: Compr. 2-zijde	●	☒	●		Compressor defect	IPDU
H02	H02	01: Compr. 1-zijde 02: Compr. 2-zijde	●	☒	●		Magneetschakelaarfout Overstroomrelais geactiveerd Compressorprobleem (vergrendeld)	MG-SW Overstroomrelais IPDU
H03	H03	01: Compr. 1-zijde 02: Compr. 2-zijde	●	☒	●		Storing in huidige detectieschakelingsysteem	IPDU
H04	H04	—	●	☒	●		Thermostaatbediening Compr. 1	I/F
H06	H06	—	●	☒	●		Lagedrukbeveiliging	I/F
H07	H07	—	●	☒	●		Laag oliepeilbeveiliging	I/F
H08	H08	01: Storing in TK1-sensor 02: Storing in TK2-sensor 03: Storing in TK3-sensor 04: Storing in TK4-sensor	●	☒	●		Storing in olietemperatuursensor	I/F
H14	H14	—	●	☒	●		Thermostaatbediening compr. 2	I/F
H16	H16	01: Storing in oliesysteem TK1 02: Storing in oliesysteem TK2 03: Storing in oliesysteem TK3 04: Storing in oliesysteem TK4	●	☒	●		Storing in oliepeilsensor Magneetschakelaarfout Overstroomrelais geactiveerd	I/F MG-SW Overstroomrelais
L03	—	—	☒	●	☒	SIM	Dubbel centraal apparaat	Binnenunit
L04	L04	—	☒	○	☒	SIM	Dubbel buitenunitcircuitadres	I/F
L05	—	—	☒	●	☒	SIM	Dubbele binnenunits met prioriteit (Weergegeven op binnenunit met prioriteit)	I/F
L06	L06	Aantal binnenunits met prioriteit SIM	☒	●	☒	SIM	Dubbele binnenunits met prioriteit (Weergegeven op andere unit dan binnenunit met prioriteit)	I/F
L07	—	—	☒	●	☒	SIM	Groepcircuit in individuele binnenunit	Binnenunit
L08	L08	—	☒	●	☒	SIM	Groep binnenunit/Adres niet meer ingesteld	Binnenunit/ I/F
L09	—	—	☒	●	☒	SIM	Capaciteit binnenunits niet meer ingesteld	Binnenunit
L10	L10	—	☒	○	☒	SIM	Capaciteit buitenunits niet meer ingesteld	I/F
L20	L20	—	☒	○	☒	SIM	Dubbel adres voor centrale bediening	AI-NET, binnenunit
L28	L28	—	☒	○	☒	SIM	Teveel buitenunits aangesloten	I/F
L29	L29	01: IPDU1-fout 02: IPDU2-fout 03: IPDU3-fout 04: Ventilator IPDU-fout 05: IPDU1 + Ventilator IPDU-fout 06: IPDU2 + Ventilator IPDU-fout 07: Storing in alle IPDU's	☒	○	☒	SIM	Aantal IPDU-storings	I/F
L30	L30	Gedetecteerd binnenunitadres	☒	○	☒	SIM	Vergrendeling binnenunit-buitenunit	Binnenunit
—	L31	—	—	—	—		Extended I/C error	I/F

Storingscode			Draadloze afstandsbediening				Naam van de storingscode	Te controleren apparaat
Display van de hoofdafstandsbediening	7-segment display op buitenunit	Display AI-NET-afstandsbediening	Display sensorblok van het ontvangende apparaat					
	Hulpcode		Bediening	Timer	Gereed	Knipperend		
P01	— —	11	●	☒	☒	ALT	Storing ventilatormotor binnenunit	Binnenunit
P03	P03 —	1E	☒	●	☒	ALT	Uitblaastemperatuur TD1 defect	I/F
P04	P04 01: Compr. 1-zijde 02: Compr. 2-zijde	21	☒	●	☒	ALT	Hogedruksysteem SW ingeschakeld	IPDU
P05	P05 01: Fase ontbreekt 02: Fasefout	AF	☒	●	☒	ALT	Fase ontbreekt/Fasefout	I/F
P07	P07 01: Compr. 1-zijde 02: Compr. 2-zijde	IC	☒	●	☒	ALT	Heatsink oververhit	IPDU, I/F
P10	P10 Gedetecteerd binnenunitadres	Ob	●	☒	☒	ALT	Storing overflow binnenunit	Binnenunit
P12	— —	11	●	☒	☒	ALT	Storing ventilatormotor binnenunit	Binnenunit
P13	P13 —	47	●	☒	☒	ALT	Storing vloeistofretourdetectie	I/F
P15	P15 01: TS-conditie 02: TD-conditie	AE	☒	●	☒	ALT	Gaslekkagedetectie	I/F
P17	P17 —	bb	☒	●	☒	ALT	Uitblaastemperatuur TD2 defect	I/F
P19	P19 Gedetecteerd buitenunitnummer	O8	☒	●	☒	ALT	Storing 4-wegafsluiter	I/F
P20	P20 —	22	☒	●	☒	ALT	Hogedrukbeveiliging	I/F
P22	P22 0 — : IGBT kortgesloten 1 — : Storing in ventilatormotorpositiedetectiesysteem 3 — : Ventilatormotorstoring C — : TH-sensortemperatuurfout (Heatsink oververhit) D — : Storing in TH-sensor E — : Vdc-uitgangfout	1A	☒	●	☒	ALT	Storing in buitenunit-IPDU	IPDU
P26	P26 01: Compr. 1-zijde 02: Compr. 2-zijde	14	☒	●	☒	ALT	G-TR kortsluitbeveiligingfout	IPDU
P29	P29 01: Compr. 1-zijde 02: Compr. 2-zijde	16	☒	●	☒	ALT	Storing in compressorpositiedetectiesysteem	IPDU
P31	P31 —	47	☒	●	☒	ALT	Andere binnenunitfout (Fout in groepsaansluiting)	Binnenunit
—	— —	b7	Door alarmapparaat			ALT	Fout in binnenunitgroep	AI-NET
—	— —	97	—				AI-NET communicatiesysteemfout	AI-NET
—	— —	99	—				Dubbele netwerkadapters	AI-NET

Storing gedetecteerd door TCC-LINK van centrale bedieningsapparaat

Storingscode			Draadloze afstandsbediening				Naam van de storingscode	Te controleren apparaat
Uitlezing Centrale bedieningsapparaat	7-segment display op buitenunit	Display AI-NET-afstandsbediening	Display sensorblok van het ontvangende apparaat					
	Hulpcode		Bediening	Timer	Gereed	Knipperend		
C05	— —	—	—				AVerzendfout in TCC-LINK van centrale bedieningsapparaat	TCC-link
C06	— —	—	—				Ontvangfout in TCC-LINK van centrale bedieningsapparaat	TCC-link
C12	— —	—	—				Batchalarm van besturingsinterface van algemeen apparaat	Algemeen apparaat I/F
P30	Verschild, afhankelijk van de het apparaat dat het alarm veroorzaakte		—				Fout in vertakingsapparaat bij groepsbediening	TCC-link
	(L20 wordt weergegeven.)		—				Dubbel adres voor centrale bediening	

Terminologie

TCC-link: TOSHIBA Carrier Communication LINK.

9 STORINGEN VERHELPE

Nieuwe storingscode

1. Verschil tussen de nieuwe storingscode en het huidige systeem

De weergegeven methode van de storingscode wijkt af bij dit en latere types.

	Storingscode in huidige systeem	Nieuwe storingscode
Gebruikte tekens	Hexadecimale notatie, 2 tekens	Alfanumeriek, 2 tekens
Kenmerken van codeklassificatie	Enkele classificaties van communicatie binnen/onjuiste instelling van het systeem	Veel classificaties van communicatie binnen/onjuiste instelling van het systeem
Blokweergave	Printplaat binnenunit, printplaat buitenunit, cyclus, communicatie	Communicatie/onjuiste instelling (4-weg), beveiliging binnenunit, beveiliging buitenunit, sensor, compressorbeveiliging enzovoort.

<Uitlezing op display van bekabelde afstandsbediening>

- [▲] gaat branden
- [UNIT No. (Apparaatnummer)] + Storingscode + Verklikkerlamp (groen) knipperend

<Uitlezing op sensordeel van draadloze afstandsbediening>

- Blokweergave van combinatie van [⏻] [⏪] [⏩]

<Uitlezing op display van ontvanger van de draadloze afstandsbediening>

- Apparaatnummer en storingscode worden weergegeven.
- Bij een storing met een hulpcode, worden de storingscode en de hulpcode om en om weergegeven.

Uitlezing	EC-klassificatie
A	Niet gebruikt
C	Storing in centrale bedieningsysteem
E	Storing in communicatiesysteem
F	Storing in alle sensoren (defect)
H	Storing in compressorbeveiligingsysteem
J	Niet gebruikt
L	Instellingfout, overige fouten
P	Beveiliging ingeschakeld

2. LET OP

- 1) Als dit type verbonden is met een AI-NET met behulp van een netwerkadapter, worden de andere storingscodes weergegeven op de hoofdafstandsbediening (Nieuwe storingscode op nieuwe afstandsbediening) en AI-NET centrale besturingsafstandsbediening (Huidige systeem storingscode op de afstandsbediening voor centrale bediening).
- 2) De storingscode wordt alleen weergegeven terwijl de airconditioner in bedrijf is (Starttoets van de afstandsbediening AAN).

Wanneer de airconditioner stopt en de storingscode gewist wordt, wordt ook de uitlezing van de storingscode op het display gewist. Als de storing echter blijft bestaan nadat de unit uitgeschakeld is, wordt de storingscode bij opnieuw inschakelen onmiddellijk opnieuw weergegeven.

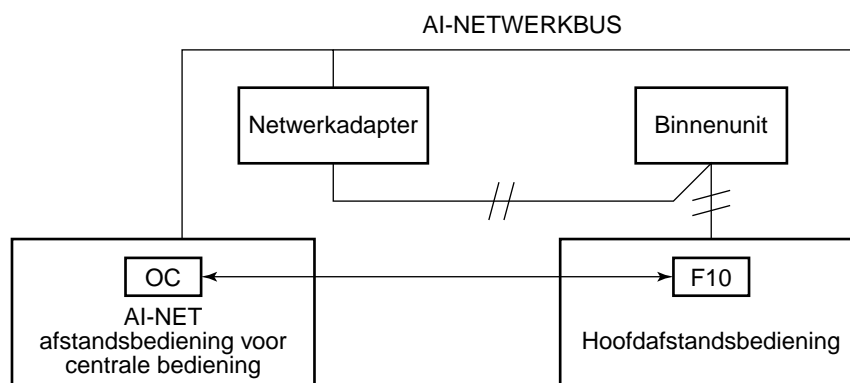

10 ONDERHOUD



Schakel voor het uitvoeren van onderhoud, altijd eerst de hoofdschakelaar uit.

! LET OP

Raak nooit toetsen aan met natte handen, omdat in dat geval gevaar voor elektrische schokken kan ontstaan.

<Dagelijks onderhoud>

Het luchtfilter reinigen

- 1** Reinig het luchtfilter als de melding  op de afstandsbediening wordt weergegeven.
- 2** Als het luchtfilter verstopt geraakt is, zal de koel/verwarmcapaciteit afnemen.
- 3** Druk, nadat het filter gereinigd is, op de toets . De melding  dooft.

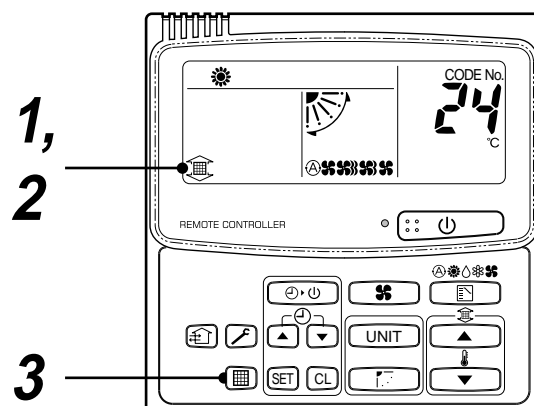

[Compact model voor inbouw in plafond met 1 uitblaasopening]

- 1** Druk [PUSH] in het midden en links/rechts van de luchtinlaatopening om de luchtinlaatopening te openen.
- 2** Neem het luchtfilter uit door het op te tillen en vervolgens omlaag te trekken.

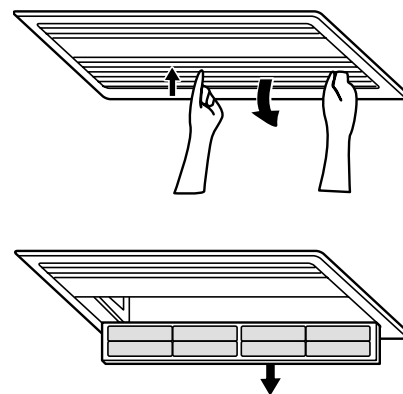



VOORWAARDE

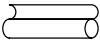

- Plaats het luchtfilter van het compacte 1-weg model voor inbouw in het plafond op de juiste manier in de voorgeschreven positie.

Παρελκόμενα ανταλλακτικά και Εξαρτήματα από την τοπική αγορά

□ Παρελκόμενα ανταλλακτικά

Όνομα εξαρτήματος	Ποσ/τα	Σχήμα	Χρήση
Εγχειρίδιο Εγκατάστασης	1	Αυτό το εγχειρίδιο	(Φροντίστε να το παραδώσετε στους πελάτες)
Θερμομονωτικός σωλήνας	2		Για θερμομόνωση του τμήματος σύνδεσης σωλήνων
Πρότυπο εγκατάστασης	1	—	Για την εξακρίβωση του ανοίγματος της οροφής και της θέσης της κύριας μονάδας
Βίδα στερέωσης προτύπου	5		Στερέωση προτύπου εγκατάστασης

<Εξαρτήματα που πωλούνται ξεχωριστά>

Όνομα εξαρτήματος	Ποσ/τα	Σχήμα	Χρήση
Σύνθητες ενσύρματο τηλεχειριστήριο	1		Μοντέλο : RBC-AMT21E
Φάτνωμα οροφής	1		Μοντέλο : RBC-UY135PG

Σωληνώσεις ψυκτικού μέσου

- Δεν μπορείτε να χρησιμοποιήσετε το κιτ των σωληνώσεων για το συμβατικό ψυκτικό μέσο.
- Χρησιμοποιήστε χαλκοσωλήνα πάχους τουλάχιστον 0.8 χλστ. για Ø6.4, Ø9.5, Ø12.7.
- Το ρακόρ και τα κωνικά κολλάρα είναι και αυτά διαφορετικά από εκείνα των συμβατικών ψυκτικών μέσων. Βγάλτε το ρακόρ που είναι προσαρτημένο στην κύρια μονάδα του κλιματιστικού, και χρησιμοποιήστε το.

□ Ανταλλακτικά που πωλούνται στην τοπική αγορά

Σωλήνας σύνδεσης (Πλευρά υγρού) (6.4 χλστ. (διάμ.), Ονομαστική (διάμ.) 1/4" thick 0.8 χλστ.)
Σωλήνας Σύνδεσης (Πλευρά αερίου) (12.7 χλστ. (διάμ.), Ονομαστική (διάμ.) 3/8" thick 0.8 χλστ.)
Καλώδιο παροχής ρεύματος Καλώδιο 3 συρμάτων 2.5 τετραγ. χλστ., σύμφωνα με το Σχέδιο 60245 IEC57

1 ΠΡΟΦΥΛΑΞΕΙΣ ΑΣΦΑΛΕΙΑΣ

- Βεβαιωθείτε ότι τηρούνται όλοι οι τοπικοί, εθνικοί και διεθνείς κανονισμοί.
- Διαβάστε προσεκτικά τις “ΠΡΟΦΥΛΑΞΕΙΣ ΑΣΦΑΛΕΙΑΣ” πριν την εγκατάσταση.
- Οι προφυλάξεις που περιγράφονται παρακάτω περιλαμβάνουν σημαντικά στοιχεία σχετικά με την ασφάλεια. Τηρήστε δίχως άλλο τις προφυλάξεις.
- Μετά την εργασία της εγκατάστασης, κάντε δοκιμή λειτουργίας για να ελέγξετε μήπως υπάρχει κάποιο πρόβλημα. Ακολουθήστε τις οδηγίες στο Εγχειρίδιο Χρήσης για να εξηγήσετε στον πελάτη τον τρόπο χρήσης και συντήρησης της μονάδας.
- Κλείνετε τον κεντρικό διακόπτη παροχής ρεύματος πριν τη συντήρηση της μονάδας.
- Πείτε στον πελάτη να φυλάξει το Εγχειρίδιο Εγκατάστασης μαζί με το Εγχειρίδιο Χρήσης.

ΠΡΟΣΟΧΗ

Εγκατάσταση νέου ψυκτικού μέσου για το κλιματιστικό

- **Το κλιματιστικό αυτό χρησιμοποιεί το νέο ψυκτικό μέσο με HFC (R410A) που δεν βλάπτει το στρώμα του όζοντος.**

Χαρακτηριστικά του ψυκτικού R410A: εύκολη απορρόφηση νερού, οξειδωτικής μεμβράνης ή λαδιού, και η πίεσή του είναι περίπου 1,6 φορές μεγαλύτερη από εκείνη του ψυκτικού R22. Το ψυκτικό λάδι έχει επίσης υποστεί αλλαγές. Επομένως, κατά τη διάρκεια της εργασίας της εγκατάστασης, βεβαιωθείτε ότι δεν μπαίνει στον ψυκτικό κύκλο νερό, σκόνη, παλιό ψυκτικό υγρό ή ψυκτικό λάδι.

Για να αποφευχθεί η πλήρωση με μη σωστό ψυκτικό μέσο και ψυκτικό λάδι, τα μεγέθη των τμημάτων σύνδεσης της διόδου πλήρωσης της κύριας μονάδας και των εργαλείων εγκατάστασης είναι διαφορετικά από εκείνα του συμβατικού ψυκτικού μέσου.

Κατά συνέπεια, για το νέο ψυκτικό (R410A) χρειάζονται ειδικά εργαλεία.

Για τους σωλήνες σύνδεσης, χρησιμοποιήστε καινούργιες και καθαρές σωληνώσεις που προορίζονται για το R410A, και φροντίστε να μην μπει μέσα νερό ή σκόνη.

Επιπλέον, μη χρησιμοποιήσετε τις υπάρχουσες σωληνώσεις, γιατί υπάρχουν προβλήματα με την αντίσταση στην πίεση και τις ακαθαρσίες.

ΠΡΟΣΟΧΗ

Για να αποσυνδέσετε τη συσκευή από την κύρια παροχή ρεύματος.

Η συσκευή αυτή πρέπει να είναι συνδεδεμένη στην κεντρική παροχή ρεύματος μέσω ενός διακόπτη με διαχωρισμό επαφής τουλάχιστον 3 χλστ.



ΠΡΟΕΙΔΟΠΟΙΗΣΗ

- **Απευθύνεστε σε εξουσιοδοτημένο αντιπρόσωπο ή σε εξειδικευμένο τεχνικό εγκαταστάσεων για την εγκατάσταση/συντήρηση του κλιματιστικού.**
Η μη σωστή εγκατάσταση μπορεί να προκαλέσει διαρροή νερού, ηλεκτροπληξία ή φωτιά.
- **Κλείνετε τον διακόπτη κύριας παροχής ρεύματος πριν από οποιαδήποτε ηλεκτρολογική εργασία.**
Βεβαιώστε ότι όλοι οι διακόπτες ρεύματος είναι κλειστοί. Αν είναι ανοιχτοί, μπορεί να προκληθεί ηλεκτροπληξία.
- **Συνδέετε σωστά το καλώδιο σύνδεσης.**
Αν το καλώδιο σύνδεσης συνδεθεί με λανθασμένο τρόπο, μπορεί να προκληθούν βλάβες σε ηλεκτρικά μέρη.
- **Όταν μεταφέρετε το κλιματιστικό για εγκατάσταση σε άλλο χώρο, προσέχετε να μην μπει στον κύκλο ψύξης κάποιο αεριούχο υλικό εκτός από το συγκεκριμένο ψυκτικό μέσο.**
Αν με το ψυκτικό μέσο αναμειχθεί αέρας ή άλλο αέριο, η πίεση του αερίου στον κύκλο ψύξης αυξάνεται σε μη φυσιολογικό επίπεδο και μπορεί να καταλήξει σε έκρηξη του σωλήνα και τραυματισμό ατόμων.
- **Μην τροποποιείτε τη μονάδα αφαιρώντας κάποιο από τα προστατευτικά περιβλήματα ή παρακάμπτοντας οποιονδήποτε από τους διακόπτες αλληλασφάλισης.**
- **Η έκθεση της μονάδας σε νερό ή άλλο υγρό μέρος πριν την εγκατάσταση μπορεί να προκαλέσει βραχυκύκλωμα των ηλεκτρικών μερών.**
Μην αποθηκεύετε τη μονάδα σε υγρό υπόγειο ούτε να την εκθέτετε σε βροχή ή νερό.
- **Αφού βγάλετε τη μονάδα από τη συσκευασία της, εξετάζετε την προσεκτικά για τυχόν βλάβη.**

1 ΠΡΟΦΥΛΑΞΕΙΣ ΑΣΦΑΛΕΙΑΣ

- **Μην εγκαταστήσετε τη μονάδα σε χώρο που μπορεί να αυξήσει τους κραδασμούς της.**
- **Προσέχετε όταν χειρίζεστε τμήματα (με αιχμηρές άκρες) ώστε να αποφύγετε τυχόν τραυματισμό.**
- **Το έργο της εγκατάστασης πρέπει να γίνει σωστά και σύμφωνα με το Εγχειρίδιο Εγκατάστασης.**
Η μη σωστή εγκατάσταση μπορεί να προκαλέσει διαρροή νερού, ηλεκτροπληξία ή φωτιά.
- **Όταν η εγκατάσταση του κλιματιστικού γίνεται σε μικρό χώρο, λαμβάνετε τα απαραίτητα μέτρα ώστε η συγκέντρωση της διαρροής ψυκτικού μέσου μέσα στον χώρο να μην υπερβαίνει το ανώτατο όριο.**
- **Εγκαταστήστε το κλιματιστικό σε ασφαλή τοποθεσία, όπου η βάση να μπορεί να στηρίζει επαρκώς το βάρος.**
- **Εκτελέστε τη συγκεκριμένη εργασία εγκατάστασης για αντισεισμική προστασία.**
Αν το κλιματιστικό δεν έχει εγκατασταθεί σωστά, η τυχόν πτώση του μπορεί να προκαλέσει ατυχήματα.
- **Αν το ψυκτικό αέριο διαρρεύσει κατά την εργασία εγκατάστασης, αερίστε αμέσως τον χώρο.**
Αν το ψυκτικό αέριο που διαρρεύσει έρθει σε επαφή με φωτιά, μπορεί να δημιουργηθεί επιβλαβές αέριο.
- **Μετά την εργασία εγκατάστασης, βεβαιωθείτε ότι το ψυκτικό αέριο δεν παρουσιάζει διαρροή.**
Αν το ψυκτικό αέριο διαρρεύσει στο δωμάτιο και πλησιάσει σε εστία φωτιάς, όπως συσκευή μαγειρέματος, μπορεί να δημιουργήσει επιβλαβές αέριο.
- **Η ηλεκτρολογική εργασία πρέπει να γίνεται από αρμόδιο ηλεκτρολόγο και σύμφωνα με το Εγχειρίδιο Εγκατάστασης. Φροντίστε το κλιματιστικό να χρησιμοποιεί αποκλειστική παροχή ρεύματος.**
Τυχόν ανεπαρκής παροχή ρεύματος ή μη σωστή εγκατάσταση μπορεί να προκαλέσει πυρκαγιά.
- **Χρησιμοποιήστε τα καθορισμένα καλώδια για την καλωδίωση και συνδέστε γερά τους ακροδέκτες, για να αποτρέψετε τις εξωτερικές πιέσεις που ασκούνται στους ακροδέκτες να τους επηρεάσουν.**
- **Τηρήστε τους κανονισμούς της εταιρείας ηλεκτρισμού κατά την καλωδίωση της παροχής ρεύματος.**
Λανθασμένη εγκατάσταση της γείωσης μπορεί να προκαλέσει ηλεκτροπληξία.
- **Μην εγκαταστήσετε το κλιματιστικό σε τοποθεσία όπου υπάρχει κίνδυνος έκθεσης σε εύφλεκτα αέρια.**
Αν το εύφλεκτο αέριο διαρρεύσει και παραμείνει γύρω από τη μονάδα, μπορεί να προκληθεί πυρκαγιά.

2 ΕΠΙΛΟΓΗ ΤΟΥ ΧΩΡΟΥ ΕΓΚΑΤΑΣΤΑΣΗΣ

⚠ ΠΡΟΕΙΔΟΠΟΙΗΣΗ

- **Εγκαταστήστε το κλιματιστικό σε αρκετά ανθεκτικό μέρος που θα μπορέσει να συγκρατήσει το βάρος της μονάδας.**
Αν η ανθεκτικότητα δεν είναι επαρκής, η μονάδα μπορεί να πέσει κάτω και να προκαλέσει τραυματισμό.
- **Εκτελέστε τη συγκεκριμένη εργασία εγκατάστασης για αντισεισμική προστασία.**
Η ατελής εγκατάσταση μπορεί να προκαλέσει ατύχημα από την πτώση της μονάδας.
- **Εγκαταστήστε το κλιματιστικό σε ύψος 2.5 μ. ή μεγαλύτερο πάνω από το δάπεδο.**
Αν βάλετε τα χέρια σας εσείς ή κάποιος άλλος πάνω στη μονάδα κατά τη διάρκεια λειτουργίας του κλιματιστικού, υπάρχει κίνδυνος να αγγίξετε τον περιστρεφόμενο ανεμιστήρα ή ηλεκτρικό ρεύμα.

⚠ ΠΡΟΣΟΧΗ

- **Μην εγκαταστήσετε το κλιματιστικό σε τοποθεσία όπου υπάρχει κίνδυνος έκθεσης σε εύφλεκτα αέρια.**
Αν το εύφλεκτο αέριο διαρρέυσει και συγκεντρωθεί κοντά στη μονάδα, μπορεί να προκληθεί πυρκαγιά.

Αφού πάρετε την έγκριση του πελάτη, εγκαταστήστε το κλιματιστικό σε μέρος που πληροί τις παρακάτω προϋποθέσεις.

- Μέρος όπου η μονάδα μπορεί να εγκατασταθεί οριζόντια.
- Μέρος όπου μπορεί να εξασφαλιστεί επαρκής χώρος για την συντήρηση και έλεγχο ασφαλείας.
- Μέρος όπου τυχόν διαρροή νερού δεν θα προκαλέσει πρόβλημα.

Αποφύγετε την εγκατάσταση στα παρακάτω μέρη.

- Μέρος που εκτίθεται σε αέρα με υψηλό περιεχόμενο άλατος (παραθαλάσσια περιοχή) ή σε μεγάλες ποσότητες θειούχων αερίων (ιαματική πηγή).
(Σε περίπτωση που η μονάδα χρησιμοποιηθεί σε τέτοια μέρη, πρέπει να ληφθούν ειδικά προστατευτικά μέτρα.)
- Μέρος που εκτίθεται σε λάδια, ατμούς, καπνούς λαδιού ή διαβρωτικά αέρια.
- Μέρος κοντά στο οποίο χρησιμοποιείται οργανικός διαλύτης.
- Μέρος κοντά σε μηχανήμα που παράγει υψηλή συχνότητα (φάσης).
- Μέρος όπου ο αέρας εκκενώνεται απευθείας μέσα στο παράθυρο του γειτονικού σπιτιού. (Για την εξωτερική μονάδα)
- Μέρος όπου ο θόρυβος της εξωτερικής μονάδας είναι εύκολο να μεταδοθεί.
(Όταν εγκαθιστάτε το κλιματιστικό συνοριακά με τον γείτονα, λάβετε υπόψη σας το επίπεδο θορύβου)
- Μέρος με ανεπαρκή αερισμό.

Χώρος εγκατάστασης

Φυλάξτε χώρο που χρειάζεται για την εγκατάσταση της εσωτερικής μονάδας και για τις εργασίες συντήρησης.

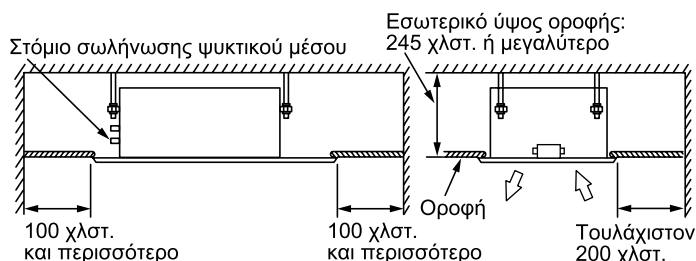

Η ρύθμιση του χρόνου ανάμματος της ένδειξης του φίλτρου (Ειδοποίηση για καθαρισμό του φίλτρου) στο τηλεχειριστήριο μπορεί ν' αλλάξει σύμφωνα με τις συνθήκες της εγκατάστασης. Αν το δωμάτιο δεν θερμαίνεται λόγω του μέρους όπου έχει γίνει η εγκατάσταση ή της κατασκευής του δωματίου, το σημείο ανίχνευσης της θερμοκρασίας θέρμανσης μπορεί ρυθμιστεί ψηλότερα.

Για τη μέθοδο ρύθμισης, ανατρέξτε στις ενότητες "Αλλάξτε τον χρόνο ανάμματος της ένδειξης του φίλτρου" και "Για να εξασφαλίσετε καλύτερα αποτελέσματα θέρμανσης", στα σχετικά χειριστήρια σε αυτό το εγχειρίδιο.

2 ΕΠΙΛΟΓΗ ΤΟΥ ΧΩΡΟΥ ΕΓΚΑΤΑΣΤΑΣΗΣ

Αφαίρεση λάστιχων μεταφοράς

- Πριν την εγκατάσταση της εσωτερικής μονάδας, αφαιρέστε τα δύο προστατευτικά λάστιχα που χρησιμοποιούνται για μεταφορά και είναι βρίσκονται ανάμεσα στο ενισχυτικό στήριγμα για το μοτέρ του ανεμιστήρα και το περίβλημα.
(Παραδώστε τα προστατευτικά λάστιχα μεταφοράς στους πελάτες και πέστε τους να τα φυλάξουν γιατί χρησιμοποιούνται σε περιπτώσεις μεταφοράς, όπως π.χ. για επανεγκατάσταση.)

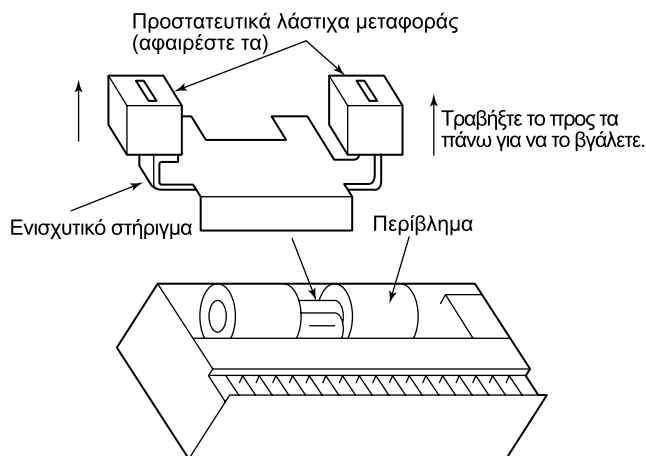

Για την περίπτωση ασύρματου τύπου

- Ο αισθητήρας της εσωτερικής μονάδας με ασύρματο τηλεχειριστήριο μπορεί να λάβει σήμα σε απόσταση περίπου 8 μ. Βάσει αυτού, προσδιορίστε μια θέση από όπου θα χειρίζεστε το μπορείτε το τηλεχειριστήριο καθώς και τη θέση της εγκατάστασης της εσωτερικής μονάδας.
- Για να αποφευχθεί τυχόν δυσλειτουργία, επιλέξτε μια θέση που δεν επηρεάζεται από λάμπα φθορίου ή το άμεσο ηλιακό φως.
 - Μέσα σε ένα δωμάτιο μπορούν να εγκατασταθούν δύο ή περισσότερες εσωτερικές μονάδες (μέχρι 6) με ασύρματο τηλεχειριστήριο.

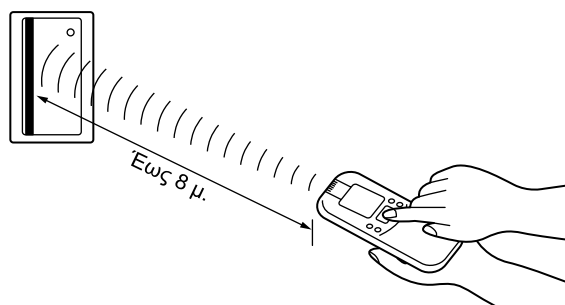

3 ΕΓΚΑΤΑΣΤΑΣΗ ΤΗΣ ΕΣΩΤΕΡΙΚΗΣ ΜΟΝΑΔΑΣ

⚠ ΠΡΟΕΙΔΟΠΟΙΗΣΗ

Εγκαταστήστε το κλιματιστικό έτσι ώστε η στήριξή του να είναι επαρκής για το βάρος του. Αν η ανθεκτικότητα δεν είναι επαρκής, η μονάδα μπορεί να πέσει κάτω και να προκαλέσει τραυματισμό. Εκτελέστε τη συγκεκριμένη εργασία εγκατάστασης για αντισεισμική προστασία. Η ατελής εγκατάσταση μπορεί να οδηγήσει στην πτώση τμημάτων και την πρόκληση ατυχήματος.

ΠΡΟΫΠΟΘΕΣΗ

Τηρήστε αυστηρά τους παρακάτω κανόνες ώστε να αποφευχθούν ζημιές στις εσωτερικές μονάδες καθώς και τραυματισμοί.

- Μην τοποθετείτε βαριά αντικείμενα πάνω στην εσωτερική μονάδα. (Ακόμα και αν οι μονάδες είναι συσκευασμένες.)
- Μεταφέρετε την εσωτερική μονάδα όπως είναι συσκευασμένη, αν είναι δυνατόν. Αν μεταφέρετε την εσωτερική μονάδα εκτός συσκευασίας λόγω ανάγκης, φροντίστε να χρησιμοποιείτε κάποιο προστατευτικό πανί, κλπ. για να μην προκαλέσετε ζημιά στη μονάδα.
- Για να μεταφέρετε την εσωτερική μονάδα, κρατήστε τα τέσσερα μέταλλα αγκίστρωσης (4 θέσεις) μόνο. Μην ασκείτε πίεση στα άλλα μέρη (σωλήνα ψυκτικού μέσου, λεκάνη αποστράγγισης, τμήματα με αφρό, τμήματα από ρητίνη, κλπ.).
- Μεταφέρετε τη συσκευασία ανά δύο ή περισσότερα άτομα και μην τη συσκευάζετε με ταινία PP σε θέσεις άλλες από αυτές που έχουν καθοριστεί.
- Το βήμα του μπουλονιού ανάρτησης στη διαμήκη κατεύθυνση δεν διαιρείται στο κέντρο με το μέγεθος του ανοίγματος της οροφής.
Επομένως, ελέγξτε τη σχετική θέση όπως φαίνεται στην εξωτερική άποψη.
Αν η σχετική θέση είναι εσφαλμένη, το φάντωμα ελέγχου δεν μπορεί να εγκατασταθεί.

Εξωτερική όψη

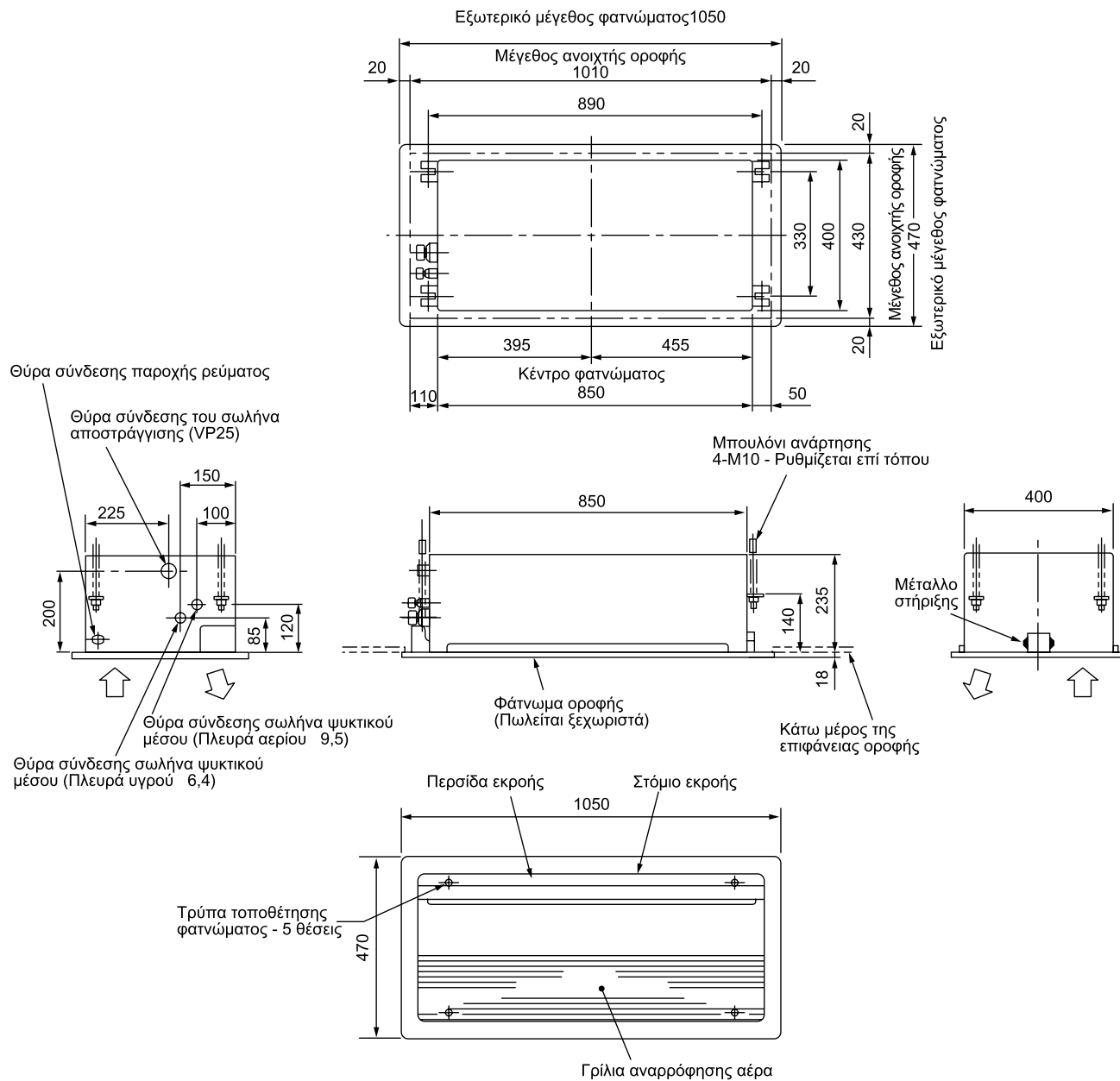

• Ενσύρματο τηλεχειριστήριο (RBC-AMT21E)

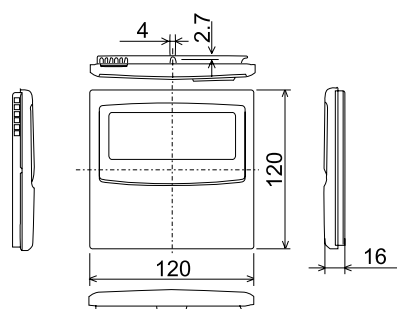

Χώρος που απαιτείται για την εγκατάσταση και τη συντήρηση

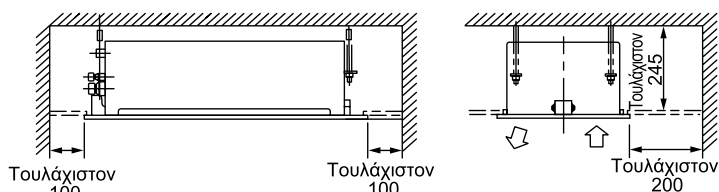

3 ΕΓΚΑΤΑΣΤΑΣΗ ΤΗΣ ΕΣΩΤΕΡΙΚΗΣ ΜΟΝΑΔΑΣ

Ανοιγμα οροφής και εγκατάσταση των μπουλονιών ανάρτησης

- Λαμβάνοντας υπόψη την εργασία σύνδεσης των σωλήνων και των καλωδίων μέσα στην οροφή μετά την ανάρτηση της εσωτερικής μονάδας, επιλέξτε το μέρος για την εγκατάσταση και καθορίστε την κατεύθυνση των σωληνώσεων.
- Αφού καθορίσετε τα μέρη για την εγκατάσταση της εσωτερικής μονάδας, ανοίξτε την τρύπα εγκατάστασης στην οροφή και τοποθετήστε τα αναρτώμενα μπουλόνια.
- Για το μέγεθος του ανοίγματος της οροφής και το βήμα του αναρτώμενου μπουλονιού, ανατρέξτε στην εξωτερική άποψη και το προσαρτημένο πρότυπο εγκατάστασης.
- Αν η οροφή έχει ήδη γίνει, τραβήξτε έξω τον σωλήνα αποστράγγισης, τον σωλήνα ψυκτικού μέσου, το καλώδιο σύνδεσης της εσωτερικής και εξωτερικής μονάδας, το καλώδιο για το σύστημα κεντρικού ελέγχου και το καλώδιο του τηλεχειριστηρίου μέχρι τη θέση όπου πρόκειται να συνδεθούν οι σωλήνες και τα καλώδια, πριν αναρτήσετε την εσωτερική μονάδα.

Θα πρέπει να προμηθευτείτε από την τοπική αγορά τα αναρτώμενα μπουλόνια και παξιμάδια για την εγκατάσταση της εσωτερικής μονάδας.

Μπουλόνι ανάρτησης	M10 ή W3/8	4 τεμάχια
Παξιμάδι	M10 ή W3/8	12 τεμάχια
Επίπεδη ροδέλα	M10	8 τεμάχια

[Πώς να χρησιμοποιήσετε το προσαρτημένο πρότυπο εγκατάστασης]

Το πρότυπο εγκατάστασης είναι προσαρτημένο στο σκέπασμα της συσκευασίας.

<Σε περίπτωση υπάρχουσας οροφής>

Χρησιμοποιήστε το πρότυπο για τη θέση της τρύπας του ανοίγματος της οροφής και του αναρτώμενου μπουλονιού.

<Σε περίπτωση νέας οροφής>

Χρησιμοποιήστε το πρότυπο για τη θέση της τρύπας του ανοίγματος όταν φτιάχνετε μια νέα οροφή.

- Εγκαταστήστε την εσωτερική μονάδα μετά την τοποθέτηση των αναρτώμενων μπουλονιών.
- Χρησιμοποιώντας τις στερεωτικές βίδες του προσαρτημένου προτύπου (M5 X 20L: 4 τεμάχια), συνδέστε το πρότυπο εγκατάστασης στην εσωτερική μονάδα. (Βιδώνοντας τα στηρίγματα εγκατάστασης του φατώματος οροφής)
- Όταν φτιάξετε την οροφή, ανοίξτε μια τρύπα στην εξωτερική έκταση του προτύπου εγκατάστασης.

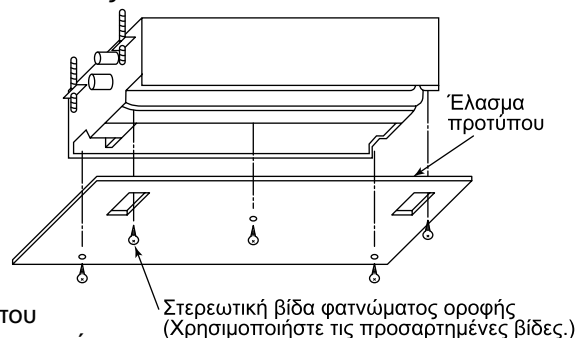

Εγκατάσταση του μπουλονιού ανάρτησης

Χρησιμοποιήστε μπουλόνια ανάρτησης M10 (4 τεμ., από την τοπική αγορά).

Ανάλογα με την υπάρχουσα δομή, ρυθμίστε την απόσταση σύμφωνα με το μέγεθος στην εξωτερική άποψη της μονάδας, όπως φαίνεται παρακάτω.

Νέα πλάκα από σκυρόδεμα	Δομή χαλύβδινου πλαισίου	Υπάρχουσα πλάκα από σκυρόδεμα
<p>Εγκαταστήστε τα μπουλόνια με στηρίγματα εισαγωγής ή μπουλόνια αγκύρωσης.</p> <p>(Στήριγμα τύπου λάμας) (Στήριγμα συρόμενου τύπου) (Μπουλόνι αγκύρωσης για ανάρτηση σωλήνων)</p> <p>Ενισχυμένο ατσάλι</p>	<p>Χρησιμοποιήστε τις υπάρχουσες γωνίες ή φτιάξτε νέες γωνίες υποστήριξης.</p> <p>Μπουλόνι ανάρτησης</p> <p>Μπουλόνι ανάρτησης</p> <p>Γωνία υποστήριξης</p>	<p>Χρησιμοποιήστε άγκιστρα, βύσματα ή μπουλόνια με εσωτερική τρύπα.</p>

Εγκατάσταση του τηλεχειριστηρίου (Πωλείται ξεχωριστά)

Για την εγκατάσταση του ενσύρματου τηλεχειριστηρίου, ακολουθήστε τις οδηγίες στο Εγχειρίδιο Εγκατάστασης που συνοδεύει το τηλεχειριστήριο.

Για την εγκατάσταση του ασύρματου τηλεχειριστηρίου, ακολουθήστε τις οδηγίες στο Εγχειρίδιο Εγκατάστασης που συνοδεύει το τηλεχειριστήριο.

- Μην αφήνετε το τηλεχειριστήριο σε μέρος που εκτίθεται άμεσα στο φως του ήλιου ή κοντά σε φούρνο, κλπ.
- Δουλέψτε το τηλεχειριστήριο, ελέγξτε αν η εσωτερική μονάδα δέχεται σίγουρα το σήμα, και μετά εγκαταστήστε το τηλεχειριστήριο. (Ασύρματος τύπος)
- Εγκαταστήστε το τηλεχειριστήριο σε απόσταση 1 μ. από ηλεκτρονικές συσκευές, όπως τηλεόραση ή στερεοφωνικό συγκρότημα. (Μπορεί να παραμορφώνεται η εικόνα ή να παράγεται θόρυβος.) (Ασύρματος τύπος)

Εγκατάσταση της εσωτερικής μονάδας

ΠΡΟΣΟΧΗ

Σε αυτή η μονάδα υπάρχει ενσωματωμένη αντλία αποστράγγισης και διακόπτης με πλωτήρα. Μη γέρνετε ποτέ την κύρια μονάδα. Αλλιώς, μπορεί να προκληθεί βλάβη του διακόπτη με πλωτήρα, με αποτέλεσμα να υπάρξει διαρροή νερού.

- Προσαρτήστε το παξιμάδι (M10 ή W3/8: Προμήθεια από την τοπική αγορά) και την προσαρτημένη ροδέλα (Ø 34 χλστ.) στο μπουλόνι ανάρτησης.
- Ρυθμίστε τη θέση του παξιμαδιού (κάτω πλευρά) έτσι ώστε το μεταξύ διάκενο (κάτω πλευρά) με την κάτω πλευρά του τμήματος της οροφής να είναι 137 χλστ.
- Αναρτήστε την κύρια μονάδα τοποθετώντας το παξιμάδι του μπουλονιού ανάρτησης στην αυλάκωση T του στηρίγματος ανάρτησης της εσωτερικής μονάδας.
- Χρησιμοποιώντας ένα αλφάδι, κλπ., ελέγξτε το οριζόντιο τμήμα της εσωτερικής μονάδας.
- Χρησιμοποιώντας το πρότυπο εγκατάστασης, ελέγξτε και ρυθμίστε τη σχετική θέση ανάμεσα στην εσωτερική μονάδα και την τρύπα ανοίγματος της οροφής, και το ύψος ανάρτησης της εσωτερικής μονάδας.
- Οι βίδες που χρησιμοποιούνται για την προσάρτηση του προτύπου εγκατάστασης μπορούν να χρησιμοποιηθούν ξανά για την εγκατάσταση του φατνώματος.
- Χρησιμοποιώντας τις στερεωτικές βίδες του φατνώματος οροφής, στερεώστε το πρότυπο εγκατάστασης κάτω από την επιφάνεια της εσωτερικής μονάδας.
- Αρμόστε το μέγεθος ανοίγματος της οροφής στο εξωτερικό μέρος του προτύπου εγκατάστασης.

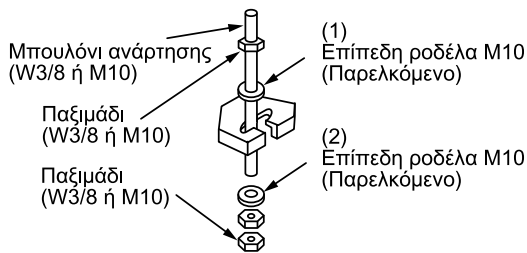
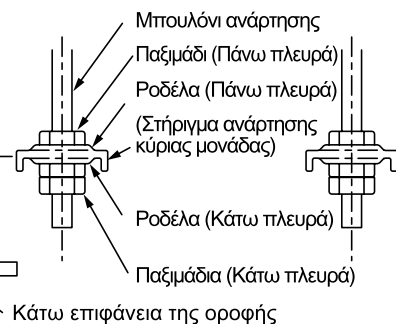
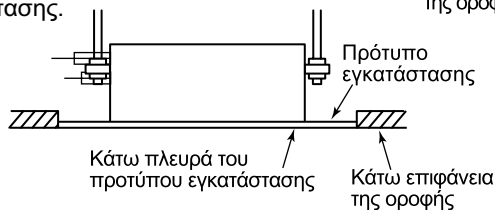

- (1) Απαιτείται για επίπεδες ροδέλες άλλες εκτός από M10.
- (2) Για να αποφύγετε να πέσει το μπουλόνι (ασφάλεια), βεβαιωθείτε ότι το έχετε τοποθετήσει κάτω από το στηρίγμα ανάρτησης, όπως φαίνεται στο σχήμα.

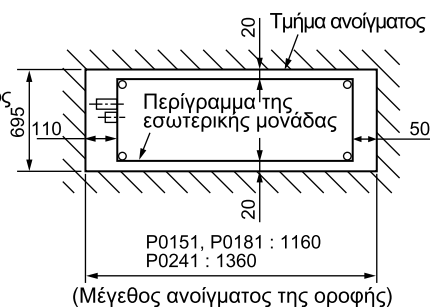

- Ταιριάζτε το κάτω μέρος της επιφάνειας της οροφής και την κάτω πλευρά του προτύπου εγκατάστασης ώστε να βρίσκονται στο ίδιο επίπεδο.

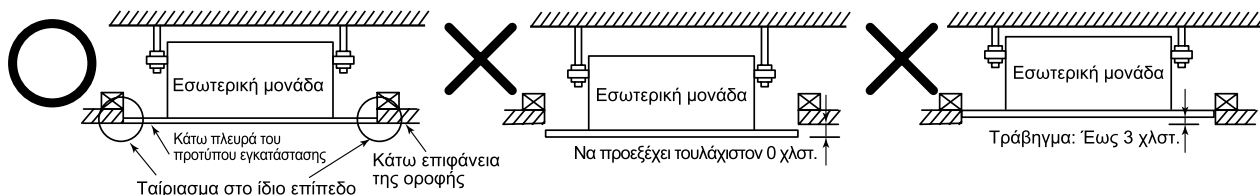

- Στερεώστε καλά την εσωτερική μονάδα σφίγγοντας το παξιμάδι στην πάνω πλευρά.

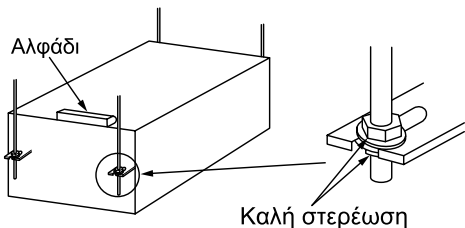

ΠΡΟΫΠΟΘΕΣΗ

- Χρησιμοποιώντας ένα αλφάδι, κλπ., ελέγξτε το οριζόντιο τμήμα της εσωτερικής μονάδας.
- Σφίξτε το παξιμάδι επαρκώς, και στερεώστε καλά τη μονάδα.

Εγκατάσταση του φατνώματος οροφής (Πωλείται ξεχωριστά)

Εγκαταστήστε το φατνώμα οροφής σύμφωνα με τις οδηγίες στο Εγχειρίδιο Εγκατάστασης, αφού ολοκληρωθεί η εργασία της σωλήνωσης/καλωδίωσης.

Ελέγξτε αν η εγκατάσταση της εσωτερικής μονάδας και του τμήματος ανοίγματος της οροφής είναι σωστές, και μετά εγκαταστήστε το φατνώμα.

ΠΡΟΫΠΟΘΕΣΗ

Συνδέστε τα τμήματα σύνδεσης του φατνώματος κα της επιφάνειας της οροφής, και του φατνώματος της οροφής και της εσωτερικής μονάδας, χωρίς διάκενο.

Αν υπάρχει διάκενο, παράγεται διαρροή αέρα, με αποτέλεσμα τη δημιουργία πάχνης ή διαρροής νερού.

4 ΕΓΚΑΤΑΣΤΑΣΗ ΣΩΛΗΝΩΣΕΩΝ ΑΠΟΣΤΡΑΓΓΙΣΗΣ

ΠΡΟΣΟΧΗ

- Ακολουθώντας τις οδηγίες στο Εγχειρίδιο Εγκατάστασης, κάντε την εγκατάσταση των σωληνώσεων αποστράγγισης με τρόπο ώστε το νερό να αποστραγγίζεται κανονικά, και χρησιμοποιήστε θερμομόνωση να μη δημιουργείται πάχνη. Η μη σωστή εγκατάσταση των σωληνώσεων μπορεί να έχει ως αποτέλεσμα διαρροή νερού στο δωμάτιο και βρέξιμο των επίπλων.

Υλικό/Θερμομόνωση σωλήνωσης και μέγεθος

Τα παρακάτω υλικά για την εργασία της σωλήνωσης και τη διαδικασία της μόνωσης θα τα προμηθευτείτε από την τοπική αγορά.

Υλικό σωλήνωσης	Υάκαμπος σωλήνας από βινυλοχλωρίδιο VP25 (Εξωτερική διάμετρος Ø32 χλστ.)
Θερμομόνωση	Αφρώδες πολυαιθυλένιο, πάχος: τουλάχιστον 10 χλστ.

ΠΡΟΫΠΟΘΕΣΗ

- Φροντίστε να χρησιμοποιήσετε θερμομόνωση για τους σωλήνες αποστράγγισης της εσωτερικής μονάδας.
- Ποτέ μην ξεχάσετε τη θερμομόνωση του συνδεδεμένου τμήματος της εσωτερικής μονάδας. Η ατελής θερμομόνωση προκαλεί δημιουργία πάχνης.
- Ρυθμίστε τον σωλήνα αποστράγγισης ώστε να έχει κατηφορική κλίση (1/100 ή μεγαλύτερη), και μη δημιουργείτε εξογκώματα ή σημεία παγίδευσης στις σωληνώσεις. Αυτά μπορούν να προκαλούν αφύσικο ήχο.
- Για το μήκος του εγκάρσιου σωλήνα αποστράγγισης, περιοριστείτε έως τα 20 μ. Σε περίπτωση μακριού σωλήνα, χρησιμοποιήστε στηρίγματα με διαστήματα 1.5 έως 2 μ. για να αποφύγετε την κυματοειδή κίνηση.
- Ρυθμίστε τις συγκεντρωτικές σωληνώσεις όπως φαίνεται στο σχήμα δεξιά.
- Μην τοποθετήσετε σωλήνα εκκένωσης αέρα, γιατί προκαλείται ανάβλυση στην αποστράγγιση του νερού με αποτέλεσμα τη διαρροή του νερού.

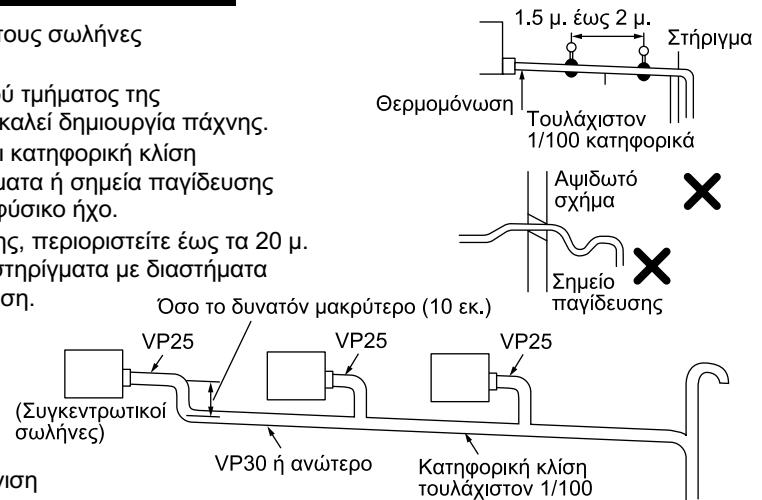

Σύνδεση σωλήνα αποστράγγισης

Συνδέστε τον άκαμπτο σωλήνα από βινυλοχλωρίδιο στο στόμιο της σωλήνωσης αποστράγγισης.

- Χρησιμοποιώντας συγκολλητική ουσία για βινυλοχλωρίδιο, συνδέστε τους άκαμπτους σωλήνες από βινυλοχλωρίδιο με ασφαλή τρόπο, έτσι ώστε να μη γίνει διαρροή νερού.
- Χρησιμοποιήστε συγκολλητική ουσία γύρω στα 40 χλστ. από το άκρο του άκαμπτου σωλήνα από βινυλοχλωρίδιο, αποφεύγοντας την ανομοιογένεια, και μετά βάλτε τον μέσα καλά, μέχρι να χτυπήσει στην υποδοχή της αποστράγγισης.

ΠΡΟΫΠΟΘΕΣΗ

- Χρησιμοποιώντας κολλητική ουσία για τον σωλήνα από βινυλοχλωρίδιο, συνδέστε καλά τους σωλήνες αποστράγγισης ώστε να αποφευχθεί η διαρροή νερού.
- Θα απαιτηθεί αρκετές φορές να στεγνώσει και να σκληρύνει η συγκολλητική ουσία. (Ανατρέξτε στο Εγχειρίδιο Οδηγιών της συγκολλητικής ουσίας.) Σε αυτό το σημείο, φροντίστε να μην βάλετε πίεση πάνω στην ενότητα σύνδεσης με τους σωλήνες αποστράγγισης.

Αποστράγγιση

Όταν δεν μπορεί να εξασφαλιστεί η κατηφορική κλίση του σωλήνα αποστράγγισης, μπορεί κανείς να κάνει ορισμένες ενέργειες για την αποστράγγιση.

- Ρυθμίστε το ύψος του σωλήνα αποστράγγισης έως 350 χλστ. από το κάτω μέρος της επιφάνειας της οροφής.
- Τραβήξτε έξω τον σωλήνα αποστράγγισης έως 150 χλστ. από το άκρο της διόδου σύνδεσης του σωλήνα αποστράγγισης της εσωτερικής μονάδας, και μετά σηκώστε τον κάθετα.
- Αφού σηκωθεί ο σωλήνας αποστράγγισης, δημιουργήστε μια κλίση ώστε να είναι λυγισμένος προς τα κάτω.

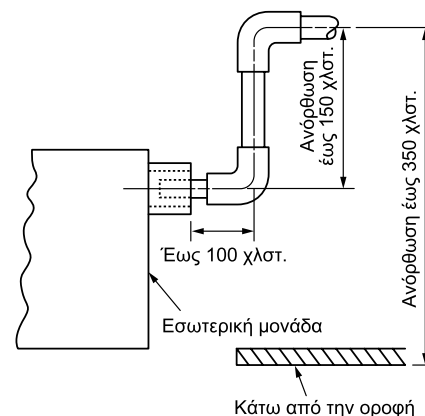

Έλεγχος της αποστράγγισης

Κατά τη δοκιμή λειτουργίας, ελέγξτε αν το νερό αποστραγγίζεται ομαλά και δεν διαρρέει από τα συνδετικά τμήματα των σωλήνων. Σε αυτό το σημείο, ελέγξτε επίσης μήπως ακούγεται αφύσικος ήχος από το μοτέρ της αντλίας αποστράγγισης. Φροντίστε να ελέγξετε την αποστράγγιση επίσης όταν η εγκατάσταση γίνεται σε περίοδο θέρμανσης.

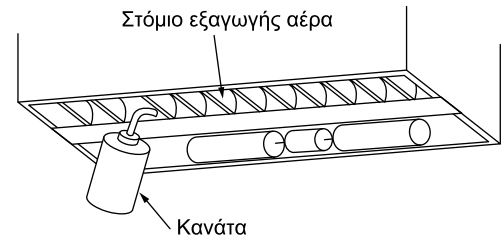

Όταν έχει τελειώσει η ηλεκτρική εργασία:

- Πριν την εγκατάσταση του φατνώματος, χύστε νερό, όπως φαίνεται στο παρακάτω σχήμα, ελέγξτε αν το νερό αποστραγγίζεται από τη δίοδο σύνδεσης του σωλήνα αποστράγγισης (Διαφανής) σε λειτουργία COOL, και μετά ελέγξτε μήπως υπάρχει διαρροή νερού από τους σωλήνες αποστράγγισης.

Όταν δεν έχει τελειώσει η ηλεκτρική εργασία:

- Τραβήξτε έξω τον συνδετήρα του διακόπτη με πλωτήρα (2P: Άσπρος). (Εδώ, βεβαιωθείτε ότι ο διακόπτης τροφοδοσίας είναι κλειστός.)
- Συνδέστε τις πλακέτες ακροδεκτών R (L) και S (N) σε μονοφασικό ρεύμα 220-240V 50Hz (ή 220V 60Hz). (Μη χρησιμοποιείτε ποτέ 220-240V για τα (A), (B), (U1), και (U2), αλλιώς θα υπάρξει πρόβλημα με την πλακέτα T.K.)
- Όταν ανοίξει ο διακόπτης τροφοδοσίας, το μοτέρ της αντλίας αποστράγγισης μπαίνει αυτόματα σε λειτουργία. Ελέγξτε μήπως τρέχει νερό από τη δίοδο σύνδεσης του σωλήνα αποστράγγισης (Διαφανής), και μετά μήπως υπάρχει διαρροή νερού από τους σωλήνες αποστράγγισης.
- Αφού ελέγξετε την αποστράγγιση και τη διαρροή νερού, κλείστε τον διακόπτη τροφοδοσίας και προσαρτήστε τον συνδετήρα του διακόπτη με πλωτήρα στην αρχική θέση.

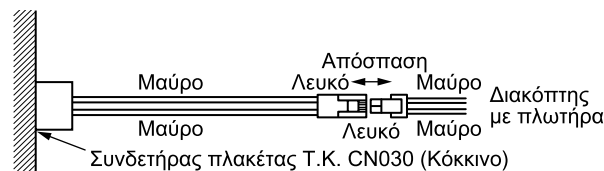
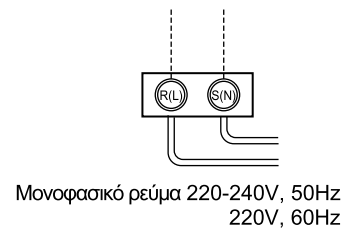
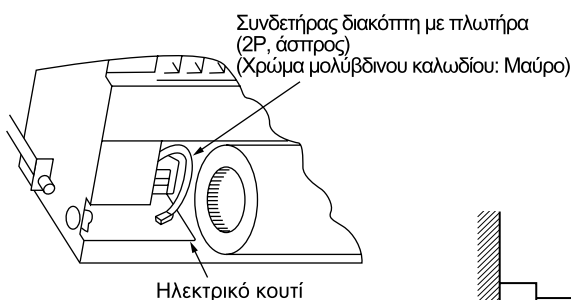

Θερμομόνωση του τμήματος σύνδεσης του σωλήνα

- Φροντίστε να χρησιμοποιήσετε θερμομόνωση καλά στο τμήμα σύνδεσης του σωλήνα.
- Φροντίστε να στερεώσετε με ταινία το χοντρό τμήμα της θερμομόνωσης στην πλευρά της κύριας μονάδας, επί τόπου, έτσι ώστε να μην υπάρχει διάκενο.

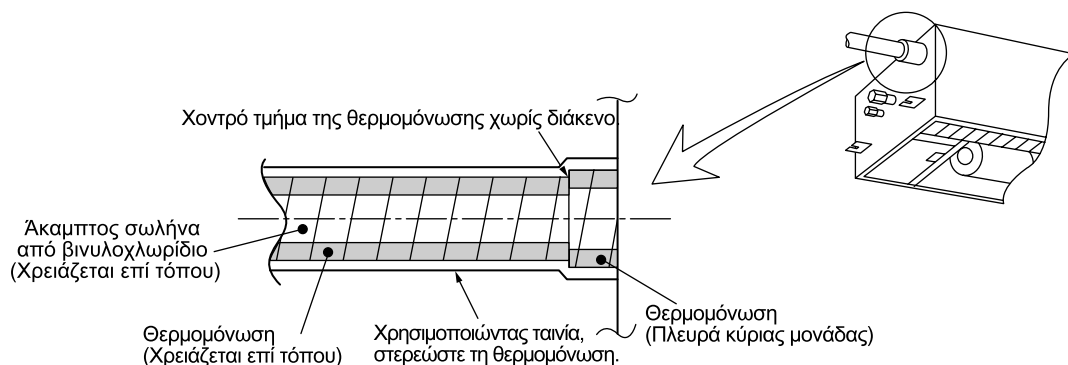

5 ΣΩΛΗΝΩΣΗ ΨΥΚΤΙΚΟΥ ΜΕΣΟΥ

ΠΡΟΕΙΔΟΠΟΙΗΣΗ

- Αν το ψυκτικό αέριο διαρρέυσει κατά την εργασία εγκατάστασης, αερίστε αμέσως τον χώρο.
- Αν το ψυκτικό αέριο που διαρρέυσει έρθει σε επαφή με φωτιά, μπορεί να δημιουργηθεί επιβλαβές αέριο.
- Μετά την εργασία εγκατάστασης, βεβαιωθείτε ότι το ψυκτικό αέριο δεν παρουσιάζει διαρροή.
- Αν το ψυκτικό αέριο διαρρέυσει μέσα στον χώρο και κινηθεί κοντά σε εστία φωτιάς, όπως συσκευή μαγειρέματος, μπορεί να δημιουργήσει επιβλαβές αέριο.

ΠΡΟΫΠΟΘΕΣΗ

Αν ο σωλήνας του ψυκτικού υγρού είναι μακρύς, στερεώστε τον τοποθετώντας στηρίγματα ανά διαστήματα 2,5 έως 3 μ. Αν ο σωλήνας δεν στερεωθεί, μπορεί να δημιουργεί αφύσικο ήχο. Φροντίστε να χρησιμοποιήσετε τα ρακόρ που είναι προσαρτημένα στην εσωτερική μονάδα ή εκείνα για το ψυκτικό R410A.

Επιτρεπόμενο μήκος σωλήνα και επιτρεπόμενη διαφορά ύψους

Αυτά διαφέρουν ανάλογα με τη χρησιμοποιούμενη εξωτερική μονάδα. Για περισσότερες λεπτομέρειες, ανατρέξτε στο Εγχειρίδιο Εγκατάστασης της εξωτερικής μονάδας.

Υλικό και διαστάσεις σωλήνωσης

Υλικά σωληνώσεων		Μονοκόμματος σωλήνας αποξειδωσης φωσφόρου για κλιματιστικά
Μοντέλο	MMU-	AP0071YH έως AP0121YH
Μέγεθος σωλήνα (χλστ.)	Πλευρά αερίου	Ø9.5
	Πλευρά υγρού	Ø6.4

- Χρησιμοποιήστε έναν καινούργιο και καθαρό σωλήνα, και ελέγξτε μήπως έχουν κολλήσει μέσα στον σωλήνα ακαθαρσίες, όπως σκόνη, λάδι, υγρασία, κλπ.

Μορφοποίηση σωλήνων / Θέση άκρων

Εκχείλωση

1. Κόψτε τον σωλήνα με σωληνοκόφτη.

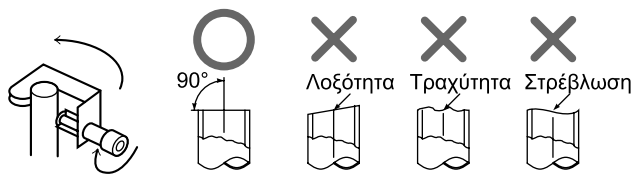

2. Βάλτε ένα ρακόρ στον σωλήνα, και εκχειλώστε τον. Επειδή τα μεγέθη εκχείλωσης του ψυκτικού R410A διαφέρουν από εκείνα του ψυκτικού R22, συνιστάται η χρήση των εργαλείων νέας κατασκευής για το R410A. Εντούτοις, τα συμβατικά εργαλεία μπορούν και αυτά να χρησιμοποιηθούν, αφού πρώτα προσαρμοστούν στο περιθώριο προεξοχής του χαλκοσωλήνα.

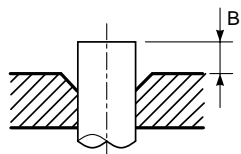

- Μέτρο μέγεθος διαμέτρου εκχείλωσης: A (Μονάδα: χλστ.)

Εξωτερική διάμ. του χαλκοσωλήνα	A ⁺⁰ _{-0.4}	
	R410A	R22
6.4	9.1	9.0
9.5	13.2	13.0
12.7	16.6	16.2
15.9	19.7	19.2

- * Στην περίπτωση εκχείλωσης για το R410A, με το συμβατικό εργαλείο εκχείλωσης, τραβήξτε το έξω 0.5 χλστ., περισσότερο απ' ό,τι για το R22, για να το ρυθμίσετε στο συγκεκριμένο μέγεθος εκχείλωσης. Ο μετρητής διαστάσεων του χαλκοσωλήνα χρησιμεύει για την προσαρμογή του μεγέθους του περιθωρίου προεξοχής.

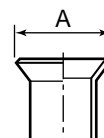

- Περιθώριο προεξοχής στην εκχείλωση:
B (Μονάδα: χλστ.)

Άκαμπτο (Τύπος με σύμπλεξη)

Εξωτερική διάμ. χαλκοσωλήνα	Χρήση εργαλείου R410A		Χρήση συμβατικού εργαλείου	
	R410A	R22	R410A	R22
6.4	0 έως 0.5	(Όπως και αριστερά)	1.0 έως 1.5	0.5 έως 1.0
9.5	0 έως 0.5	(Όπως και αριστερά)	1.0 έως 1.5	0.5 έως 1.0
12.7	0 έως 0.5	(Όπως και αριστερά)	1.0 έως 1.5	0.5 έως 1.0
15.9	0 έως 0.5	(Όπως και αριστερά)	1.0 έως 1.5	0.5 έως 1.0

Imperial (Τύπος με πεταλούδα)

Εξωτερική διάμ. χαλκοσωλήνα	R410A	R22
6.4	1.5 έως 2.0	1.0 έως 1.5
9.5	1.5 έως 2.0	1.0 έως 1.5
12.7	2.0 έως 2.5	1.5 έως 2.0
15.9	2.0 έως 2.5	1.5 έως 2.0

Σύνδεση του σωλήνα αποστράγγισης

Συνδέστε όλους τους σωλήνες ψυκτικού μέσου με τη διαδικασία σύνδεσης εκχείλωσης.

- Επειδή η στεγανοποίηση για την ατμοσφαιρική πίεση γίνεται όπως και για το αέριο, δεν είναι αφύσικο να ακούγεται ένα “πουσου...” όταν αφαιρείται το ρακόρ.
- Φροντίστε να χρησιμοποιήσετε ένα διπλό κλειδί για εργασίες σύνδεσης σωλήνων της εσωτερικής μονάδας.

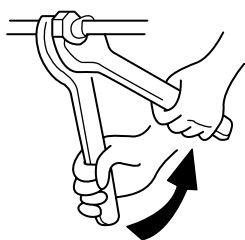

Εργασία χρησιμοποιώντας διπλό κλειδί

- Δείτε τον παρακάτω πίνακα για τη ροπή στρέψης.

Εξωτερική διάμ. σωλήνα σύνδεσης (χλστ.)	Ροπή σύσφιξης (N·m)	Ροπή επανασύσφιξης (N·m)
Ø6.4	14 έως 18 (1.4 έως 1.8 kgf·m)	18 (1.8 kgf·m)
Ø9.5	33 έως 42 (3.3 έως 4.2 kgf·m)	42 (4.2 kgf·m)
Ø12.7	50 έως 62 (5.0 έως 6.2 kgf·m)	50 (5.0 kgf·m)
Ø15.9	68 έως 82 (6.8 έως 8.2 kgf·m)	68 (6.8 kgf·m)

Δοκιμή αεροστεγανότητας / Εκκένωση αέρα, κλπ.

Για τη δοκιμή αεροστεγανότητας, την εκκένωση αέρα, την προσθήκη ψυκτικού μέσου και τον έλεγχο διαρροής αερίου, ακολουθήστε τις οδηγίες στο Εγχειρίδιο Εγκατάστασης, που είναι προσαρτημένο στην εξωτερική μονάδα.

ΠΡΟΫΠΟΘΕΣΗ

Φροντίστε να χρησιμοποιήσετε ένα εργαλείο όπως ο εύκαμπτος σωλήνας πλήρωσης που είναι αποκλειστικά για το R410A.

Μην ανοίξετε τον διακόπτη ρεύματος προτού τελειώσει το τεστ στεγανότητας και της εκκένωσης. (Αν ανοίξετε τον διακόπτη ρεύματος, το ενσωματωμένο PMV κλείνει τελείως και επιμηκύνεται η περίοδος μέχρι να τελειώσει η εκκένωση.

Ανοίξτε τελείως τις βαλβίδες της εξωτερικής μονάδας

Έλεγχος διαρροής αερίου

Ελέγξτε με ανιχνευτή διαρροής ή σαπουνόνερο αν διαρρέει το αέριο από το τμήμα σύνδεσης των σωλήνων ή το καπάκι της βαλβίδας.

ΠΡΟΫΠΟΘΕΣΗ

Χρησιμοποιήστε ανιχνευτή διαρροής που κατασκευάστηκε αποκλειστικά για ψυκτικό HFC (R410A, R134a, κλπ.).

Διαδικασία θερμομόνωσης

Η εργασία θερμομόνωσης πρέπει να γίνεται ξεχωριστά για τους σωλήνες στην πλευρά του υγρού και την πλευρά του αερίου.

Τη στιγμή της ψύξης, η θερμοκρασία χαμηλώνει τόσο στην πλευρά του υγρού όσο και στην πλευρά του αερίου.

Επομένως, η διεργασία της θερμομόνωσης πρέπει να είναι επαρκής ώστε να αποφεύγεται η δημιουργία πάχνης.

- Για τη θερμομόνωση του σωλήνα στην πλευρά του αερίου, φροντίστε να έχει σημείο θερμικής αντοχής 120°C ή υψηλότερο.
- Χρησιμοποιώντας τον προσαρτημένο σωλήνα θερμομόνωσης, κάντε προσεκτικά τη διεργασία θερμομόνωσης για το τμήμα σύνδεσης των σωλήνων της εσωτερικής μονάδας, χωρίς καθόλου διάκενο.

ΠΡΟΫΠΟΘΕΣΗ

Κάντε την διεργασία θερμομόνωσης στο τμήμα σύνδεσης των σωλήνων της εσωτερικής μονάδας προσεκτικά μέχρι την οροφή χωρίς έκθεση του σωλήνα. (Ο σωλήνας που εκτίθεται προς τα έξω προκαλεί διαρροή νερού.)

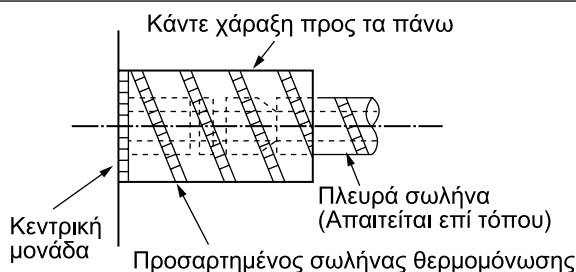

6 ΗΛΕΚΤΡΙΚΗ ΕΡΓΑΣΙΑ

ΠΡΟΕΙΔΟΠΟΙΗΣΗ

- 1. Χρησιμοποιώντας τα καθορισμένα καλώδια, φροντίστε να συνδέσετε τα εσωτερικά καλώδια και να τα στερεώσετε καλά ώστε η εξωτερική πίεση των εξωτερικών καλωδίων να μην επιδρά στο τμήμα σύνδεσης των τερματικών.**

Η ατελής σύνδεση ή στερέωση μπορεί να προκαλέσει πυρκαγιά, κλπ.

- 2. Φροντίστε να συνδέσετε το καλώδιο γείωσης. (Εργασία γείωσης)**

Μη συνδέετε το καλώδιο της γείωσης σε σωλήνα αερίου, σωλήνα δικτύου ύδρευσης, ράβδο φωτισμού ή τηλεφωνικό καλώδιο γείωσης.

Η ατελής γείωση προκαλεί ηλεκτροπληξία.

- 3. Για τις ηλεκτρολογικές εργασίες, τηρήστε αυστηρά τους κανονισμούς που ισχύουν στη χώρα σας και τις οδηγίες στο Εγχειρίδιο Εγκατάστασης, και επίσης χρησιμοποιήστε αποκλειστικό κύκλωμα.**

Η ανεπάρκεια ισχύος του κυκλώματος τροφοδοσίας ή η ατελής εγκατάσταση μπορεί να προκαλέσουν ηλεκτροπληξία ή πυρκαγιά.

ΠΡΟΣΟΧΗ

Φροντίστε να εγκαταστήσετε διακόπτη διαρροής γείωσης.

Αν δεν εγκατασταθεί διακόπτης διαρροής γείωσης, μπορεί να προκληθεί ηλεκτροπληξία.

ΠΡΟΫΠΟΘΕΣΗ

- Για την καλωδίωση της παροχής ρεύματος, τηρήστε αυστηρά τους κανονισμούς που ισχύουν στη χώρα σας.
- Για την καλωδίωση της παροχής ρεύματος των εξωτερικών μονάδων, ακολουθήστε τις οδηγίες στο Εγχειρίδιο Εγκατάστασης κάθε εξωτερικής μονάδας.
- Μη συνδέετε ποτέ τάση 220-240V στις πλακέτες ακροδεκτών (A, B, U1, U2, X, Y κλπ.) για την καλωδίωση ελέγχου. (Αλλιώς, το σύστημα δε θα λειτουργήσει.)
- Φτιάξτε την ηλεκτρική καλωδίωση έτσι ώστε να μην έρχεται σε επαφή με το τμήμα του σωλήνα που παρουσιάζει υψηλή θερμοκρασία.
Το περίβλημα μπορεί να λιώσει και να προκαλέσει ατύχημα.
- Μετά τη σύνδεση των καλωδίων στις πλακέτες ακροδεκτών, δημιουργήστε ένα σημείο παγίδευσης και στερεώστε τα καλώδια με τον σφιγκτήρα καλωδίων.
- Βάλτε τη γραμμή της σωλήνωσης ψυκτικού μέσου και τη γραμμή καλωδίωσης ελέγχου στην ίδια γραμμή.
- Μην ανάψετε την εσωτερική μονάδα προτού ολοκληρωθεί η εκκένωση των σωλήνων ψυκτικού μέσου.

Προδιαγραφές παροχής ρεύματος

Τα καλώδια γενικά και τα καλώδια του τηλεχειριστηρίου τα προμηθεύστε από την τοπική αγορά.

Για τις προδιαγραφές της παροχής ρεύματος, ανατρέξτε στον πίνακα πιο κάτω. Αν η ισχύς είναι μικρή, είναι επικίνδυνο γιατί μπορεί να προκληθεί υπερθέρμανση ή μάγκωμα.

Για τις προδιαγραφές της ισχύος της εξωτερικής μονάδας και των καλωδίων παροχής ρεύματος, ανατρέξτε στο Εγχειρίδιο Εγκατάστασης, που είναι προσαρτημένο στην εξωτερική μονάδα.

Παροχή ρεύματος εσωτερικής μονάδας (*1)	Παροχή ρεύματος	220–240V ~ 50Hz 220V ~ 60Hz		
	Για να τον υπολογισμό των συνολικών τιμών ρεύματος των εσωτερικών μονάδων θα πρέπει να επιλεχθεί ο διακόπτης παροχής ρεύματος / διακόπτης διαρροής γείωσης ή η καλωδίωση της παροχής ρεύματος / ονομαστικά μεγέθη των ηλεκτρ. ασφαλειών.			
	Καλωδίωση παροχής ρεύματος	Έως 20 μ.	Συνεστραμμένο καλώδιο: 2.0 τετραγ. χλστ.	
Γραμμή επικοινωνίας	Καλωδίωση σύνδεσης της εσωτερικής και εξωτερικής μονάδας (*2)	Έως 50 μ.	Συνεστραμμένο καλώδιο: 3.5 τετραγ. χλστ.	
		Καλωδίωση γραμμής κεντρικού ελέγχου (*3)	Καλωδίωση	Ποσότητα
	Καλωδίωση τηλεχειριστηρίου (*4)	Καλωδίωση	Ποσότητα	2
		Μέγεθος καλωδίου	(Έως 1000 μ.) Συνεστραμμένο καλώδιο: 1.25 τετραγ. χλστ. (Έως 2000 μ.) Συνεστραμμένο καλώδιο: 2.0 τετραγ. χλστ.	
	Καλωδίωση τηλεχειριστηρίου (*4)	Καλωδίωση	Ποσότητα	2
		Μέγεθος καλωδίου	(Έως 1000 μ.) Συνεστραμμένο καλώδιο: 1.25 τετραγ. χλστ. (Έως 2000 μ.) Συνεστραμμένο καλώδιο: 2.0 τετραγ. χλστ.	
Καλωδίωση τηλεχειριστηρίου (*4)	Καλωδίωση	Ποσότητα	2	
	Μέγεθος καλωδίου	Συνεστραμμένο καλώδιο: 0.5 ως 2.0 τετραγ. χλστ.		

Παροχή ρεύματος της εσωτερικής μονάδας (*1)

- Για την παροχή ρεύματος της εσωτερικής μονάδας, ετοιμάστε αποκλειστική παροχή ρεύματος, χωριστά από εκείνη της εξωτερικής μονάδας.
- Κανονίστε έτσι ώστε η παροχή ρεύματος, ο διακόπτης διαρροής γείωσης και ο γενικός διακόπτης της εσωτερικής μονάδας που συνδέεται στην ίδια εξωτερική μονάδα να χρησιμοποιούνται από κοινού.
- Προδιαγραφές καλωδίου παροχής ρεύματος: Καλώδιο 3 πυρήνων 2.5 τετραγ. χλστ., σύμφωνα με το Σχέδιο 60245 IEC 57.

Καλωδίωση σύνδεσης της εσωτερικής και εξωτερικής μονάδας, καλωδίωση κεντρικού ελεγκτή (*2) (*3)

- Καλώδια 2 πυρήνων με πολικότητα χρησιμοποιούνται για την καλωδίωση της σύνδεσης της εσωτερικής και εξωτερικής μονάδας και την καλωδίωση του κεντρικού ελεγκτή.
- Για να αποφευχθούν προβλήματα θορύβου, χρησιμοποιήστε θωρακισμένο καλώδιο 2 πυρήνων.
- Το μήκος της γραμμής επικοινωνίας είναι το σύνολο του μήκους του καλωδίου σύνδεσης της εσωτερικής και εξωτερικής μονάδας και του μήκους του καλωδίου του συστήματος κεντρικού ελέγχου.

Καλωδίωση τηλεχειριστηρίου (*4)

- Καλώδιο 2 πυρήνων με πολικότητα χρησιμοποιείται για την καλωδίωση του τηλεχειριστηρίου καλωδίωση και την καλωδίωση της ομάδας τηλεχειριστηρίων.

Καλωδίωση τηλεχειριστηρίου, καλωδίωση τηλεχειριστηρίου μεταξύ μονάδων	Συνεστραμμένο καλώδιο: 0.5 ως 2.0 τετραγ. χλστ. x 2
---	---

Συνολικό μήκος καλωδίου καλωδίωσης τηλεχειριστηρίου και καλωδίωσης τηλεχειριστηρίου μεταξύ μονάδων = L + L1 + L2 + ... Ln	Στην περίπτωση ενσύρματου τύπου μόνο	(Έως 500 μ.)
	Στην περίπτωση που περιλαμβάνεται ασύρματος τύπος	(Έως 400 μ.)
Συνολικό μήκος καλωδίου καλωδίωσης τηλεχειριστηρίου μεταξύ μονάδων = L1 + L2 + ... Ln		(Έως 200 μ.)

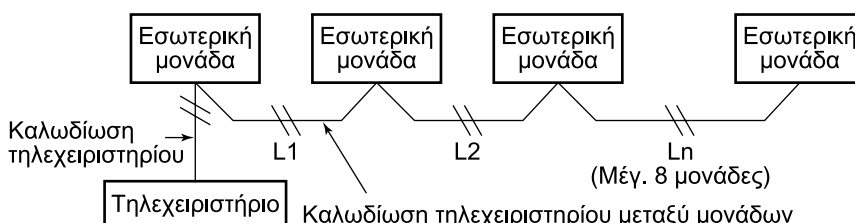

ΠΡΟΣΟΧΗ

Το καλώδιο του τηλεχειριστηρίου (Γραμμή επικοινωνίας) και τα καλώδια AC 220–240V δεν μπορούν να είναι παράλληλα και να έρχονται σε απευθείας επαφή μεταξύ τους, και επίσης δεν μπορούν να τοποθετηθούν στα ίδια κανάλια. Αν γίνει αυτό, μπορεί να προκληθεί πρόβλημα στο σύστημα ελέγχου λόγω θορύβου, κλπ.

6 ΗΛΕΚΤΡΙΚΗ ΕΡΓΑΣΙΑ

Σύνδεση καλωδίων

ΠΡΟΫΠΟΘΕΣΗ

- Επειδή το καλώδιο του τηλεχειριστηρίου δεν έχει πολικότητα, δεν υπάρχει πρόβλημα αν οι συνδέσεις με τις πλακέτες ακροδεκτών Α και Β της εσωτερικής μονάδας αντιστραφούν.
- Φροντίστε να περάσετε το καλώδιο μέσα από το στόμιο σύνδεσης καλωδίου της εσωτερικής μονάδας.
- Διατηρήστε ένα περιθώριο (περίπου 100 χλστ.) στο καλώδιο ώστε να μπορεί να κρεμαστεί το ηλεκτρικό κουτί σε μια επισκευή, κλπ.
- Για το τηλεχειριστήριο παρέχεται το κύκλωμα χαμηλής τάσης. (Μην συνδέετε κύκλωμα μεγάλης τάσης.)

Πώς να αφαιρέσετε το κάλυμμα του ηλεκτρικού κουτιού

- Βγάλτε τη βίδα Α που στερεώνει το ηλεκτρικό κουτί, και μετά λασκάρτε λίγο τη βίδα Β. Αφαιρέστε το κάλυμμα του ηλεκτρικού κουτιού στρώχνοντάς το προς την κατεύθυνση του βέλους C.
- Σφίξτε καλά τις βίδες της πλακέτας ακροδεκτών και στερεώστε τα καλώδια με τον σφιγκτήρα καλωδίων που είναι προσαρτημένος στο ηλεκτρικό κουτί.
(Το τμήμα σύνδεσης της πλακέτας ακροδεκτών δεν πρέπει να είναι τελείως τεντωμένο.)
- Φροντίστε να κάνετε έναν βρόχο στο τμήμα σύνδεσης του καλωδίου στο τμήμα τοποθέτησης ηλεκτρικών εξαρτημάτων της εσωτερικής μονάδας. Αλλιώς, το τμήμα αυτό δεν θα μπορεί να βγει έξω προς τα κάτω τη στιγμή του σέρβις.
- Τοποθετήστε το κάλυμμα του ηλεκτρικού κουτιού έτσι ώστε να μην μαγκωθούν τα καλώδια.

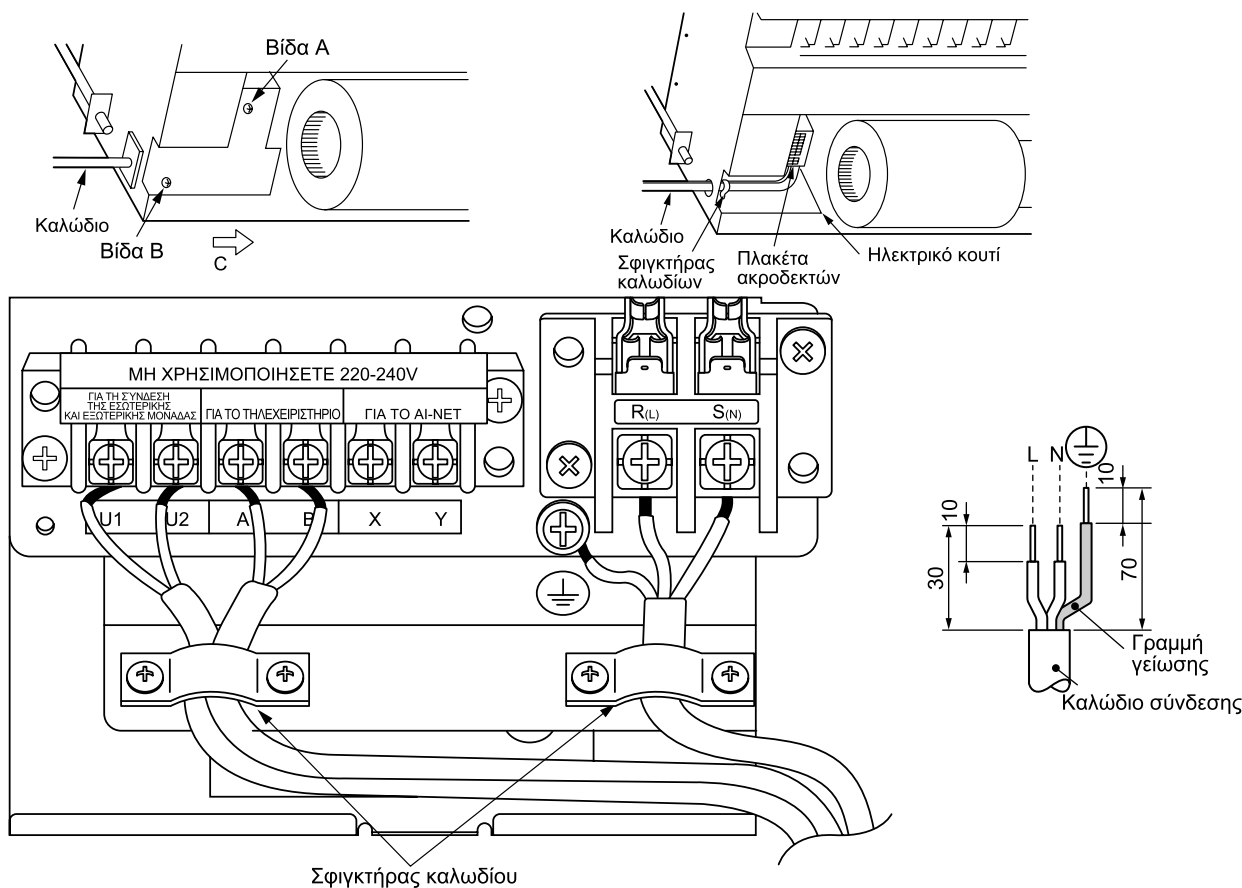

Χειρισμός της θύρας της καλωδίωσης σύνδεσης

- Κλείστε ερμητικά τη θύρα σύνδεσης με θερμομόνωση, όπως φαίνεται στο σχήμα.
Αν η στεγανοποίηση δεν είναι επαρκής, μπορεί να δημιουργηθεί πάχνη μέσα στο ηλεκτρικό κουτί.

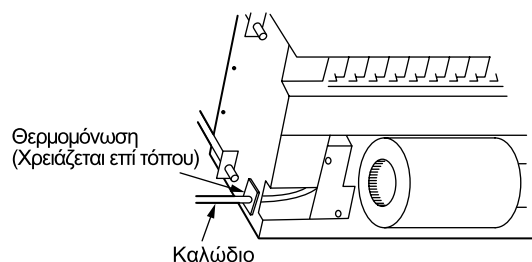

Καλωδίωση τηλεχειριστηρίου

- Απογυμνώστε περίπου 14 χλστ. το καλώδιο που θα συνδέσετε.
- Περιστρέψτε το καλώδιο του τηλεχειριστηρίου που θα συνδεθεί στο καλώδιο της μονάδας του τηλεχειριστηρίου (ή του αισθητήρα) και ενώστε τα με έναν συνδετήρα καλωδίων. (Συνδετήρες καλωδίων (Λευκό: 2 τεμάχια) περιλαμβάνονται στα εξαρτήματα του κεντρικού τηλεχειριστηρίου (πωλείται ξεχωριστά) ή του κιτ ασύρματου τηλεχειριστηρίου (πωλείται ξεχωριστά).
- Επειδή το καλώδιο του τηλεχειριστηρίου δεν έχει πολικότητα, δεν υπάρχει πρόβλημα αν οι συνδέσεις με τις πλακέτες ακροδεκτών της εσωτερικής μονάδας Α και Β αντιστραφούν.

<Διάγραμμα καλωδίωσης>

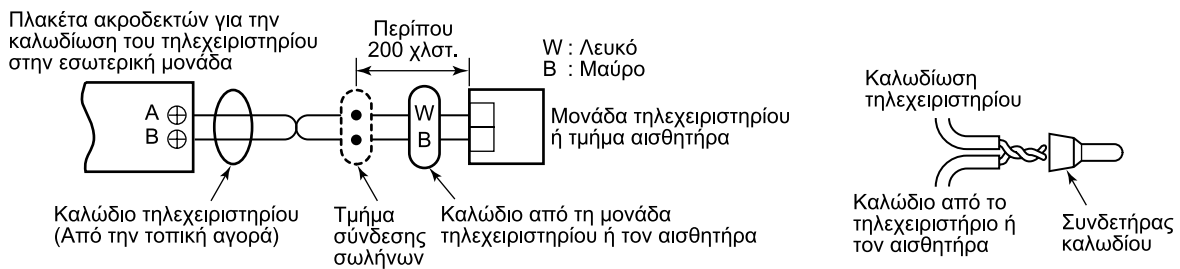

Καλωδίωση μεταξύ εσωτερικής και εξωτερικής μονάδας

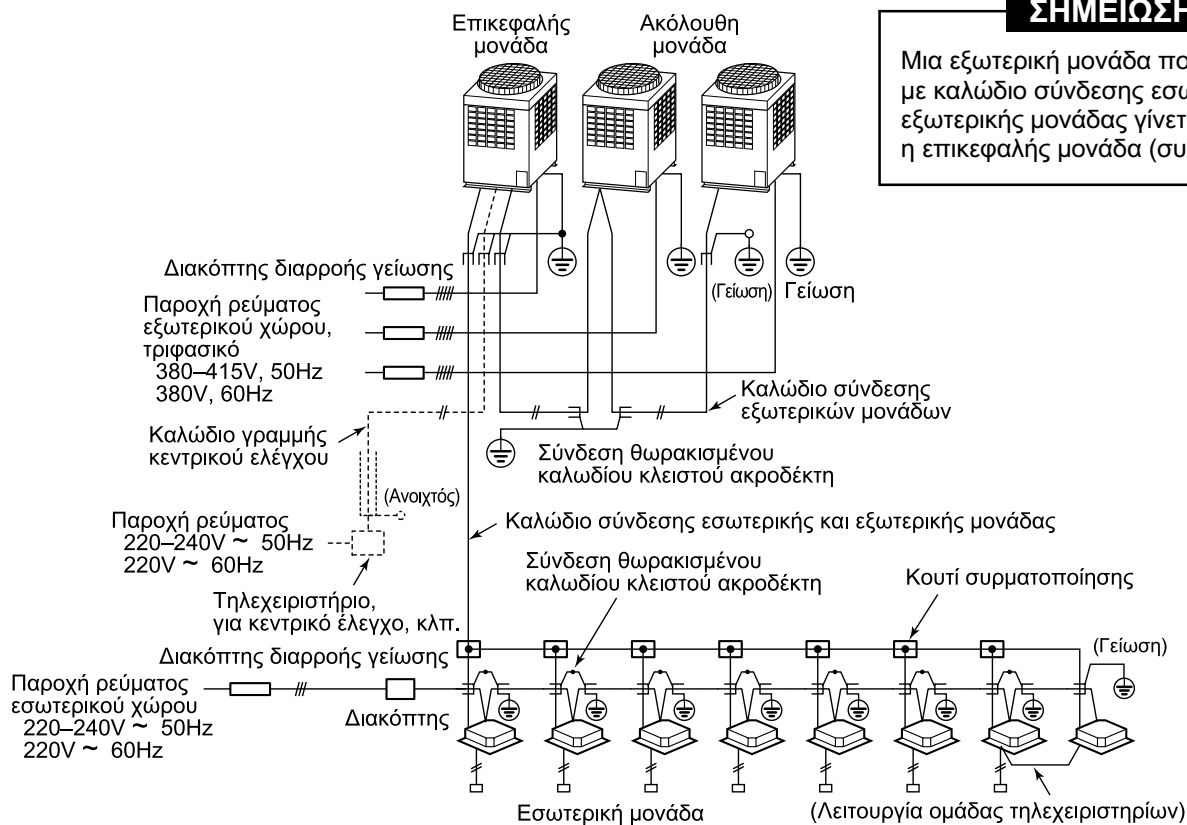

Ρύθμιση της διεύθυνσης

Ρυθμίστε τις διευθύνσεις σύμφωνα με το Εγχειρίδιο Εγκατάστασης, που είναι προσαρτημένο στην εξωτερική μονάδα.

Καλωδίωση στο φάντωμα της οροφής

Σύμφωνα με τις οδηγίες στο Εγχειρίδιο Εγκατάστασης του φατνώματος οροφής, συνδέστε τον συνδετήρα.

7 ΕΦΑΡΜΟΣΙΜΟΙ ΕΛΕΓΧΟΙ

ΠΛΗΡΟΦΟΡΙΑ

Την πρώτη φορά που θα χρησιμοποιηθεί ο εξοπλισμός, το τηλεχειριστήριο θα χρειαστεί αρκετή ώρα για να δεχθεί μια εντολή λειτουργίας αφού ανοίξει ο διακόπτης ρεύματος. Εντούτοις, αυτό δεν αποτελεί πρόβλημα.

• Αυτόματη διεύθυνση

- Κατά την αυτόματη επιλογή διεύθυνσης, καμία λειτουργία δεν μπορεί να εκτελεστεί από το τηλεχειριστήριο.
- Για την αυτόματη επιλογή διεύθυνσης, χρειάζονται το πολύ 10 λεπτά (συνήθως περίπου 5 λεπτά).

• Όταν ανοίξει ο διακόπτης ρεύματος μετά το τέλος της αυτόματης επιλογής διεύθυνσης.

- Μετά το άναμμα της συσκευής, η εσωτερική μονάδα θα χρειαστεί το πολύ 10 λεπτά (συνήθως περίπου 3 λεπτά) για να αρχίσει να λειτουργεί.

Δεδομένου ότι όλα τα κουμπιά έχουν ρυθμιστεί για λειτουργία [Standard] (Κανονική) από το εργοστάσιο, αν χρειαστεί, αλλάξτε τις ρυθμίσεις της εσωτερικής μονάδας.

Για να αλλάξετε τις ρυθμίσεις, χρησιμοποιήστε το κύριο τηλεχειριστήριο (ενσύρματο τηλεχειριστήριο)

* Δεν μπορεί να γίνει αλλαγή ρυθμίσεων με το κύριο ή το δευτερεύον τηλεχειριστήριο ή, στην περίπτωση συστημάτων χωρίς τηλεχειριστήριο (παρέχεται μόνο τηλεχειριστήριο για τον κεντρικό έλεγχο). Σε αυτές τις περιπτώσεις, βρείτε και τοποθετήστε ξεχωριστό κύριο τηλεχειριστήριο.

Αλλαγή ρυθμίσεων εφαρμόσιμων εντολών

Βασική διαδικασία για την αλλαγή ρυθμίσεων

Αλλάξτε τις ρυθμίσεις όταν το σύστημα είναι εκτός λειτουργίας.
(Φροντίστε να διακόψετε τη λειτουργία του συστήματος)

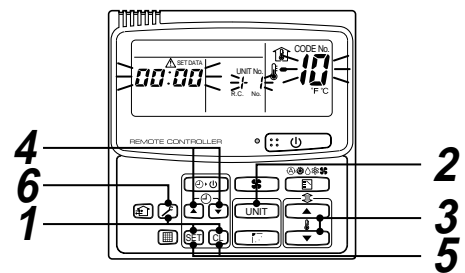

Διαδικασία	Περιγραφή
1	<p>Όταν πιέσετε ταυτόχρονα τα πλήκτρα [SET], [CL] και [] ταυτόχρονα για τουλάχιστον 4 δευτερόλεπτα, μετά από λίγο η ένδειξη στην οθόνη αναβοσβήνει, όπως φαίνεται στο σχήμα. Ελέγξτε αν ο κωδικός του εμφανιζόμενου στοιχείου είναι [10].</p> <ul style="list-style-type: none"> • Αν ο κωδικός του στοιχείου δεν είναι [10], πιέστε το κουμπί [] για να διαγράψετε το περιεχόμενο στην οθόνη και μετά ξαναπροσπαθήστε από την αρχή. (Για λίγο χρόνο μετά το πάτημα του κουμπιού [], δεν είναι δυνατή η λειτουργία του τηλεχειριστηρίου.) <p>(Στην περίπτωση ομαδικού ελέγχου, η εσωτερική μονάδα της οποίας ο αριθμός εμφανίζεται πρώτος γίνεται η επικεφαλής μονάδα.)</p>
2	<p>Με κάθε πάτημα του κουμπιού [UNIT], ο αριθμός της εσωτερικής μονάδας στον ομαδικό έλεγχο εμφανίζεται διαδοχικά. Επιλέξτε την εσωτερική μονάδα της οποίας θέλετε να αλλάξετε τις ρυθμίσεις. Σε αυτό το σημείο, μπορείτε να επιβεβαιώσετε τη θέση της εσωτερικής μονάδας της οποίας θέλετε να αλλάξετε τις ρυθμίσεις, γιατί ο ανεμιστήρας και το πτερύγιο της επιλεγμένης εσωτερικής μονάδας βρίσκονται σε λειτουργία.</p>
3	<p>Με τα κουμπιά [▲], [▼] της ρύθμισης θερμοκρασίας, καθορίστε τον κωδικό [**] του στοιχείου προς ρύθμιση.</p>
4	<p>Με τα κουμπιά [▲], [▼] του χρονοδιακόπτη, επιλέξτε τα στοιχεία [****].</p>
5	<p>Πιέστε το πλήκτρο [SET]. Σε αυτό το σημείο, αν το αντικείμενο στην οθόνη σταματήσει να αναβοσβήνει και παραμένει σταθερά αναμμένο, τότε η ρύθμιση έχει ολοκληρωθεί.</p> <ul style="list-style-type: none"> • Για να αλλάξετε τις ρυθμίσεις μιας εσωτερικής μονάδας διαφορετικής από την επιλεγμένη, ξεκινήστε τη λειτουργία από τη Διαδικασία 2. • Για να αλλάξετε τη ρύθμιση μιας άλλης λειτουργίας στην επιλεγμένη εσωτερική μονάδα, ξεκινήστε τη λειτουργία από τη Διαδικασία 3. <p>Πιέζοντας το κουμπί [CL], διαγράφονται τα περιεχόμενα των ρυθμίσεων που έχουν ήδη γίνει. Σε αυτή την περίπτωση, ξαναδοκιμάστε αρχίζοντας από τη Διαδικασία 2.</p>
6	<p>Όταν τελειώσει η ρύθμιση, πιέστε το κουμπί []. (Η ρύθμιση έχει τελειώσει.) Πιέζοντας το κουμπί [], διαγράφεται το περιεχόμενο της οθόνης και η λειτουργία επαναφέρεται στην κανονική κατάσταση διακοπής. (Για λίγο χρόνο μετά το πάτημα του κουμπιού [], δεν είναι δυνατή η λειτουργία του τηλεχειριστηρίου.)</p>

Αλλαγή του χρόνου ανάμματος του σήματος του φίλτρου

Ανάλογα με τις συνθήκες εγκατάστασης, μπορείτε να αλλάξετε τον χρόνο ανάμματος του σήματος του φίλτρου (ειδοποίηση για τον καθαρισμό του φίλτρου)

Ακολουθήστε τη βασική διαδικασία λειτουργίας (1 → 2 → 3 → 4 → 5 → 6).

- Για τον κωδικό του στοιχείου στη Διαδικασία 3, επιλέξτε [01].
- Για το [Set data] in Διαδικασία 4, επιλέξτε τη ρύθμιση στοιχείων για την ένδειξη του χρόνου ανάμματος του φίλτρου, σύμφωνα με τον παρακάτω πίνακα.

Ρύθμιση στοιχείων	Χρόνος ανάμματος σήματος φίλτρου
0000	Κανένα
0001	150H (Κατά την αποστολή από το εργοστάσιο)
0002	2500H
0003	5000H
0004	10000H

Για να εξασφαλίσετε καλύτερα αποτελέσματα στη θέρμανση

Όταν είναι δύσκολο να έχετε ικανοποιητική θέρμανση λόγω της θέσης της εγκατάστασης της εσωτερικής μονάδας ή λόγω της διάταξης του χώρου, μπορείτε να ρυθμίσετε ψηλότερα το σημείο ανίχνευσης της θερμοκρασίας θέρμανσης. Χρησιμοποιήστε επίσης έναν κυκλοφορητή, κλπ. για την κυκλοφορία του ζεστού αέρα κοντά στην οροφή.

Ακολουθήστε τη βασική διαδικασία λειτουργίας (1 → 2 → 3 → 4 → 5 → 6).

- Για τον κωδικό του στοιχείου στη Διαδικασία 3, επιλέξτε [06].
- Για τα επιλεγμένα στοιχεία στη Διαδικασία 4, επιλέξτε τα στοιχεία της θερμοκρασίας ανίχνευσης θερμότητας στην οποία πρόκειται να γίνει ρύθμιση, σύμφωνα με τον παρακάτω πίνακα.

Ρύθμιση στοιχείων	Τιμή μετατόπισης θερμοκρασίας ανίχνευσης
0000	Καμία μετατόπιση
0001	+1°C
0002	+2°C (Κατά την αποστολή από το εργοστάσιο)
0003	+3°C
0004	+4°C
0005	+5°C
0006	+6°C

Ομαδικός έλεγχος:

Σε ομαδικό έλεγχο, με ένα τηλεχειριστήριο μπορείτε να ελέγξετε μέχρι και 8 μονάδες.

- Για τη διαδικασία της καλωδίωσης και το σύστημα καλωδίωσης της ατομικής γραμμής (Ίδια γραμμή ψυκτικού μέσου), ανατρέξτε στην ενότητα "Ηλεκτρική καλωδίωση" σε αυτό το Εγχειρίδιο.
- Η καλωδίωση ανάμεσα στις εσωτερικές μονάδες σε μια ομάδα γίνεται με την παρακάτω διαδικασία.
Συνδέστε τις εσωτερικές μονάδες συνδέοντας τα καλώδια του τηλεχειριστηρίου των μονάδων από την πλακέτα ακροδεκτών του τηλεχειριστηρίου (A, B) της εσωτερικής μονάδας που συνδέεται με το τηλεχειριστήριο στις πλακέτες ακροδεκτών του τηλεχειριστηρίου (A, B) της άλλης εσωτερικής μονάδας. (Χωρίς πολικότητα)
- Σχετικά με τη ρύθμιση της διεύθυνσης, ανατρέξτε στο Εγχειρίδιο Εγκατάστασης της εξωτερικής μονάδας.

8 ΔΟΚΙΜΗ ΛΕΙΤΟΥΡΓΙΑΣ

Πριν τη διαδικασία δοκιμής

- Πριν ανοίξετε τον διακόπτη ρεύματος, κάντε τα εξής:
 - 1) Χρησιμοποιώντας συσκευή Megger 500V (για την αντίσταση/μόνωση καλωδίων), ελέγξτε αν υπάρχει τουλάχιστον 1MΩ ανάμεσα στην πλακέτα ακροδεκτών της παροχής ρεύματος και της γείωσης. Αν διαπιστωθεί 1MΩ ή λιγότερο, μη βάλετε σε λειτουργία τη μονάδα.
 - 2) Ελέγξτε αν όλες οι βαλβίδες της εξωτερικής μονάδας είναι τελείως ανοιχτές.
- Μην πιέζετε ποτέ τον ηλεκτρομαγνητικό διακόπτη για να εξαναγκάσετε να γίνει η δοκιμή λειτουργίας. (Είναι πολύ επικίνδυνο γιατί δεν λειτουργεί προστατευτικός μηχανισμός.)

ΠΡΟΕΙΔΟΠΟΙΗΣΗ

Για την προστασία του συμπιεστή τη στιγμή της εκκίνησης, έχετε το ρεύμα ανοιχτό για τουλάχιστον 12 ώρες.

Πώς να κάνετε τη δοκιμή λειτουργίας

- Για να βάλετε σε λειτουργία τον ανεμιστήρα σε μια ξεχωριστή εσωτερική μονάδα, κλείστε τον διακόπτη ρεύματος, βραχυκυκλώστε το CN72 στην πλακέτα T.K. και μετά ανοίξτε πάλι τον διακόπτη ρεύματος. (Ξεκινήστε τη λειτουργία της μονάδας σε λειτουργία FAN (Ανεμιστήρας). Σε αυτή την περίπτωση, μην ξεχάσετε να καταργήσετε το βραχυκύκλωμα του CN72 μετά τη δοκιμή λειτουργίας.
- Χρησιμοποιώντας το τηλεχειριστήριο, ελέγξτε τη λειτουργία στη συνηθισμένη κατάσταση λειτουργίας. Για τη διαδικασία της λειτουργίας, δείτε το παρεχόμενο Εγχειρίδιο Χρήσης.
Μπορείτε να κάνετε εξαναγκαστική δοκιμή λειτουργίας με την παρακάτω διαδικασία, έχοντας κλειστό τον θερμοδιακόπτη (thermo-OFF), δηλ. σε θερμοκρασία δωματίου.
Για να αποφύγετε σειριακή λειτουργία, η εξαναγκαστική δοκιμή λειτουργίας σταματά αφού περάσουν 60 λεπτά, και το σύστημα επιστρέφει στη συνηθη λειτουργία.

ΣΗΜΕΙΩΣΗ



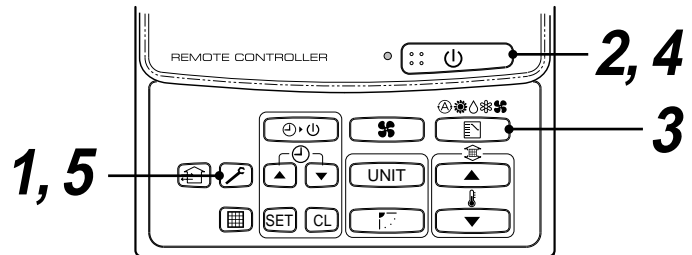

Μην κάνετε εξαναγκαστική δοκιμή λειτουργίας σε περιπτώσεις άλλες από τη δοκιμή λειτουργίας γιατί αυτή ασκεί υπερβολικό φόρτο στο κλιματιστικό.

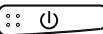

Σε περίπτωση ενσύρματου τηλεχειριστηρίου

Διαδικασία	Περιγραφή
1	Κρατήστε το πλήκτρο πατημένο για τουλάχιστον 4 δευτερόλεπτα. Εμφανίζεται στην οθόνη η ένδειξη [TEST] και επιτρέπεται η επιλογή της δοκιμής λειτουργίας.
2	Πιέστε το πλήκτρο .
3	Με το πλήκτρο , επιλέξτε τον τρόπο λειτουργίας, [COOL] (Ψύξη) ή [HEAT] (Θέρμανση). <ul style="list-style-type: none"> • Μη βάλετε το κλιματιστικό σε λειτουργία άλλη από [COOL] ή [HEAT]. • Η λειτουργία ελέγχου της θερμοκρασίας δεν λειτουργεί κατά τη δοκιμή λειτουργίας. • Η ανίχνευση σφαλμάτων εκτελείται ως συνήθως.
4	Μετά τη δοκιμή λειτουργίας, πιέστε το κουμπί για να σταματήσετε τη λειτουργία. (Οι ενδείξεις στην οθόνη είναι οι ίδιες όπως στη Διαδικασία 1)
5	Πιέστε το πλήκτρο για να ακυρώσετε (σταματήσετε) τη δοκιμή λειτουργίας. (Η ένδειξη [TEST] στην οθόνη σβήνει και η κατάσταση επιστρέφει στην κανονική.)

Στην περίπτωση ασύρματου τηλεχειριστηρίου

Διαδικασία	Περιγραφή
1	Αφαιρέστε τη μικρή βίδα η οποία συγκρατεί την πινακίδα αναγνώρισης στη μονάδα δέκτη. Αφαιρέστε την πινακίδα αναγνώρισης του τμήματος του αισθητήρα εισάγοντας ένα μικρό καταβίδι, κλπ στην εγκοπή στο κάτω μέρος της πινακίδας και ρυθμίστε το μικροδιακόπτη στο [TEST RUN ON].
2	Εκτελέστε τη δοκιμή λειτουργίας με το κουμπί  στο ασύρματο τηλεχειριστήριο. • Οι ενδεικτικές λυχνίες (LED)  ,  , και  αναβοσβήνουν κατά τη δοκιμή λειτουργίας. • Στην κατάσταση του [TEST RUN ON], η ρύθμιση θερμοκρασίας από το ασύρματο τηλεχειριστήριο είναι άκυρη. Μη χρησιμοποιήσετε αυτή τη μέθοδο σε λειτουργία άλλη από τη δοκιμή λειτουργίας διότι θα προκληθεί βλάβη στον εξοπλισμό.
3	Χρησιμοποιήστε τη λειτουργία COOL ή HEAT για μια δοκιμαστική λειτουργία. * Η εξωτερική μονάδα δε λειτουργεί για περίπου 3 λεπτά μετά την ενεργοποίηση (power-ON) και τη διακοπή λειτουργίας.
4	Μετά την ολοκλήρωση της δοκιμής λειτουργίας, απενεργοποιήστε το κλιματιστικό από το τηλεχειριστήριο, και επαναφέρετε το μικροδιακόπτη του τμήματος του δέκτη όπως ήταν πριν. (Υπάρχει μια λειτουργία 60λεπτης διαγραφής χρονοδιακόπτη στο τμήμα δέκτη για να εμποδίσει μια συνεχή δοκιμή λειτουργίας.)

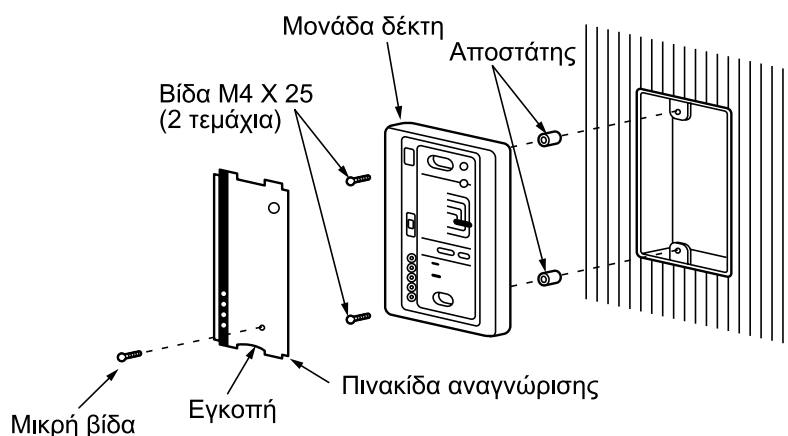

9 ΑΝΤΙΜΕΤΩΠΙΣΗ ΠΡΟΒΛΗΜΑΤΩΝ

Επιβεβαίωση και έλεγχος

Όταν συμβεί κάποιο πρόβλημα στο κλιματιστικό, ο κωδικός ελέγχου και ο αριθμός της εσωτερικής μονάδας εμφανίζονται στις ενδείξεις στην οθόνη του τηλεχειριστηρίου.

Ο κωδικός ελέγχου εμφανίζεται μόνο κατά τη διάρκεια της λειτουργίας.

Αν εξαφανιστούν οι ενδείξεις, βάλτε σε λειτουργία το κλιματιστικό σύμφωνα με την ακόλουθη “Επιβεβαίωση ιστορικού σφαλμάτων”, για επιβεβαίωση.

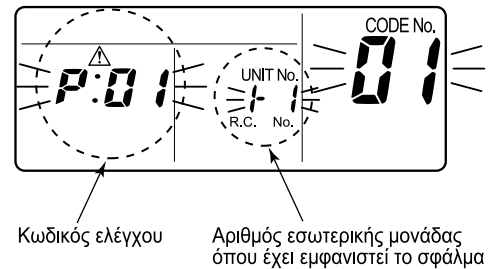

Επιβεβαίωση ιστορικού σφαλμάτων

Όταν συμβεί κάποιο πρόβλημα στο κλιματιστικό, το ιστορικό σφαλμάτων μπορεί να επιβεβαιωθεί με την ακόλουθη διαδικασία.

(Το ιστορικό σφαλμάτων αποθηκεύεται στη μνήμη και περιλαμβάνει μέχρι 4 σφάλματα.)

Το ιστορικό μπορεί να επιβεβαιωθεί είτε από την κατάσταση λειτουργίας είτε από την κατάσταση διακοπής.

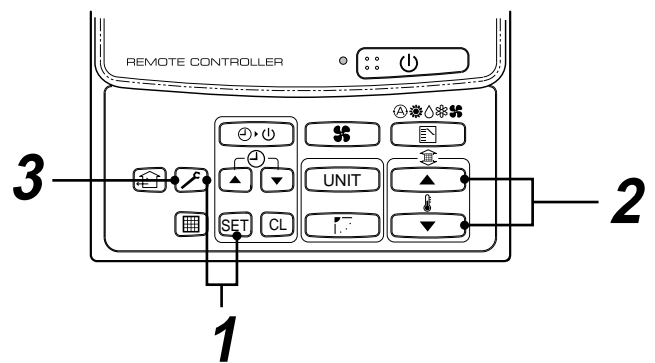

Διαδικασία	Περιγραφή
1	<p>Όταν πιέσετε ταυτόχρονα το SET και τα κουμπιά για τουλάχιστον 4 δευτερόλεπτα, εμφανίζεται η δεξιά οθόνη.</p> <p>Αν εμφανιστεί η ένδειξη [Service Check] (Έλεγχος συντήρησης), το σύστημα μπαίνει σε κατάσταση λειτουργίας ιστορικού σφαλμάτων.</p> <ul style="list-style-type: none"> • [01: Order of error history] (Ταξινόμηση ιστορικού σφαλμάτων) στο παράθυρο CODE No. (Αρ. κωδικού). • Η ένδειξη [Check Code] (Κωδικός ελέγχου) εμφανίζεται στο παράθυρο CHECK (Έλεγχος). • Η ένδειξη [Indoor unit address in which an error occurred] (Διεύθυνση της εσωτερικής μονάδας στην οποία παρουσιάστηκε το σφάλμα) εμφανίζεται στο UNIT No. (Αρ. μονάδας).
2	<p>Με κάθε πίεση των κουμπιών , τα σφάλματα του ιστορικού που έχουν αποθηκευτεί στη μνήμη εμφανίζονται με τη σειρά.</p> <p>Οι αριθμοί στο παράθυρο CODE No. δείχνουν CODE No. [01] (το πιο πρόσφατο) → [04] (το πιο παλιό).</p> <p>ΠΡΟΣΟΧΗ</p> <p>Μην πιέσετε το πλήκτρο CL γιατί θα διαγραφεί όλο το ιστορικό σφαλμάτων της εσωτερικής μονάδας.</p>
3	<p>Μετά την επιβεβαίωση, πιέστε το πλήκτρο για επιστροφή στην κανονική οθόνη.</p>

Μέθοδος ελέγχου

Στο τηλεχειριστήριο (Κύριο τηλεχειριστήριο, Τηλεχειριστήριο κεντρικού ελέγχου) και στη διασύνδεση της πλακέτας T.K. της εξωτερικής μονάδας (I/F), παρέχεται οθόνη LCD ελέγχου (Τηλεχειριστήριο) ή οθόνη 7 τμημάτων (στη διασύνδεση της πλακέτας T.K. της εξωτερικής μονάδας) όπου εμφανίζεται η εκάστοτε λειτουργία. Επομένως, μπορεί κανείς να ξέρει ποια είναι η τρέχουσα κατάσταση λειτουργίας. Χρησιμοποιώντας αυτή την αυτοδιαγνωστική λειτουργία, μπορεί να βρει ένα πρόβλημα ή τη θέση ενός σφάλματος του κλιματιστικού, όπως φαίνεται στον πίνακα πιο κάτω.

Λίστα κωδικών ελέγχου

Η παρακάτω λίστα δείχνει τον κάθε κωδικό ελέγχου. Βρείτε τα περιεχόμενα των ελέγχων από τη λίστα, σύμφωνα με το εξάρτημα που θέλετε να ελέγξετε.

- Σε περίπτωση ελέγχου από τηλεχειριστήριο εσωτερικής μονάδας: Δείτε “Οθόνη κύριου τηλεχειριστηρίου” στη λίστα.
- Σε περίπτωση ελέγχου από εξωτερική μονάδα: Δείτε “Οθόνη 7 τμημάτων εξωτερικής μονάδας” στη λίστα.
- Σε περίπτωση ελέγχου από τηλεχειριστήριο κεντρικού ελέγχου AI-NET: Δείτε “Οθόνη κεντρικού ελέγχου AI-NET” στη λίστα.
- Σε περίπτωση ελέγχου από εσωτερική μονάδα με ασύρματο τηλεχειριστήριο: Δείτε “Ομαδική εμφάνιση αισθητήρα μονάδας υποδοχής” στη λίστα.

Ορολογία

AI-NET : Artificial Intelligence (Τεχνική νοημοσύνη).

IPDU : Intelligent Power Drive Unit (Μονάδα νοήμονος μετάδοσης ισχύος)

○ : Φωτίζει, ☒ : Αναβοσβήνει, ● : Σβήνει

ALT.: Το αναβόσβημα γίνεται εναλλακτικά όταν υπάρχουν δύο LED που αναβοσβήνουν.

SIM: Ταυτόχρονο αναβόσβημα όταν υπάρχουν δύο LED που αναβοσβήνουν.

Οθόνη κεντρικού τηλεχειριστηρίου	Κωδικός ελέγχου		Οθόνη κεντρικού ελέγχου AI-NET	Ασύρματο τηλεχειριστήριο		Ονομασία κωδικού ελέγχου	Συσκευή γνωμάτευσης	
	Οθόνη 7 τμημάτων εξωτερικής μονάδας	Βοηθητικός κωδικός		Ομαδική εμφάνιση αισθητήρα μονάδας υποδοχής				
				Λειτουργία Χρονολογίας Έτοιμο	Αναβοσβήνει			
E01	—	—	—	☒	●	●	Σφάλμα επικοινωνίας ανάμεσα στην εσωτερική μονάδα και το τηλεχειριστήριο (Εντοπίστηκε στην πλευρά του τηλεχειριστηρίου)	Τηλεχειριστήριο
E02	—	—	—	☒	●	●	Σφάλμα μετάδοσης από το τηλεχειριστήριο	Τηλεχειριστήριο
E03	—	—	97	☒	●	●	Σφάλμα επικοινωνίας ανάμεσα στην εσωτερική μονάδα και το τηλεχειριστήριο (Εντοπίστηκε στην πλευρά της εσωτερικής μονάδας)	Εσωτερική μονάδα
E04	—	—	04	●	●	☒	Σφάλμα κυκλώματος επικοινωνίας ανάμεσα στην εσωτερική και την εξωτερική μονάδα (Εντοπίστηκε στην πλευρά της εσωτερικής μονάδας)	Εσωτερική μονάδα
E06	E06	Αρ. εσωτερικών μονάδων στις οποίες το σήμα του αισθητήρα ελήφθη κανονικά	04	●	●	☒	Μείωση του αρ. των εσωτερικών μονάδων	I/F
—	E07	—	—	●	●	☒	Σφάλμα κυκλώματος επικοινωνίας ανάμεσα στην εσωτερική και την εξωτερική μονάδα (Εντοπίστηκε στην πλευρά της εξωτερικής μονάδας)	I/F
E08	E08	Διπλές διευθύνσεις εσωτερικής μονάδας	96	☒	●	●	Διπλές διευθύνσεις εσωτερικής μονάδας	Εσωτερική μονάδα / I/F
E09	—	—	99	☒	●	●	Διπλά κύρια τηλεχειριστήρια	Τηλεχειριστήριο
E10	—	—	CF	☒	●	●	Σφάλμα επικοινωνίας ανάμεσα στις εσωτερικές MCU	Εσωτερική μονάδα
E12	E12	01: Επικοινωνία μεταξύ εσωτερικής και εξωτερικής μονάδας 02: Επικοινωνία μεταξύ των εξωτερικών μονάδων	42	☒	●	●	Σφάλμα εκκίνησης αυτόματης διεύθυνσης	I/F
E15	E15	—	42	●	●	☒	Η εσωτερική μονάδα δεν υπεισέρχεται κατά την αυτόματη δημιουργία διευθύνσεων	I/F
E16	E16	00: Υπέρβαση ισχύος 01 ~: Αρ. συνδεδεμένων μονάδων	89	●	●	☒	Υπέρβαση ισχύος / Αρ. συνδεδεμένων εσωτερικών μονάδων	I/F
E18	—	—	97, 99	☒	●	●	Σφάλμα μετάδοσης μεταξύ των εσωτερικών μονάδων	Εσωτερική μονάδα
E19	E19	00: Η επικεφαλής μονάδα δεν υπεισέρχεται 02: Δύο ή περισσότερες επικεφαλής μονάδες	96	●	●	☒	Ποσοτικό σφάλμα εξωτερικών επικεφαλής μονάδων	I/F
E20	E20	01: Σύνδεση με εξωτερική μονάδα άλλης γραμμής 02: Σύνδεση με εσωτερική μονάδα άλλης γραμμής	42	●	●	☒	Έγινε σύνδεση άλλης γραμμής στη διάρκεια της αυτόματης διεύθυνσης	I/F
E23	E23	—	15	●	●	☒	Σφάλμα αποστολής σήματος στην επικοινωνία μεταξύ εξωτερικών μονάδων	I/F
E25	E25	—	15	●	●	☒	Διπλές διευθύνσεις εξωτερικής ακόλουθης μονάδας	I/F
E26	E26	Αρ. εξωτερικών μονάδων που έλαβαν σήμα κανονικά	15	●	●	☒	Μείωση του αρ. συνδεδεμένων εξωτερικών μονάδων	I/F
E28	E28	Αριθμός εξωτερικής μονάδας που εντοπίστηκε	d2	●	●	☒	Σφάλμα εξωτερικής ακόλουθης μονάδας	I/F
E31	E31	01: Σφάλμα IPDU1 02: Σφάλμα IPDU2 03: Σφάλμα IPDU1, 2 04: Σφάλμα ανεμιστήρα IPDU 05: Σφάλμα IPDU + ανεμιστήρα IPDU 06: Σφάλμα IPDU2 + ανεμιστήρα IPDU 07: Σφάλμα όλων των IPDU	CF	●	●	☒	Σφάλμα επικοινωνίας IPDU	I/F

9 ΑΝΤΙΜΕΤΩΠΙΣΗ ΠΡΟΒΛΗΜΑΤΩΝ

Οθόνη κεντρικού τηλεχειριστηρίου	Κωδικός ελέγχου			Ασύρματο τηλεχειριστήριο			Ονομασία κωδικού ελέγχου	Συσκευή γνωμάτευσης	
	Οθόνη 7 τμημάτων εξωτερικής μονάδας	Οθόνη κεντρικού ελέγχου AI-NET	Ομαδική εμφάνιση αισθητήρα μονάδας υποδοχής	Λειτουργία Χρονοδιακόπτης Έτοιμο Αναβοβλήνα					
				Βοηθητικός κωδικός	Λειτουργία	Χρονοδιακόπτης			Έτοιμο
F01	—	—	0F	☒	☒	●	ALT	Σφάλμα αισθητήρα TCJ εσωτερικής μονάδας	Εσωτερική μονάδα
F02	—	—	0d	☒	☒	●	ALT	Σφάλμα αισθητήρα TC2 εσωτερικής μονάδας	Εσωτερική μονάδα
F03	—	—	93	☒	☒	●	ALT	Σφάλμα αισθητήρα TC1 εσωτερικής μονάδας	Εσωτερική μονάδα
F04	F04	—	19	☒	☒	○	ALT	Σφάλμα αισθητήρα TD1	I/F
F05	F05	—	A1	☒	☒	○	ALT	Σφάλμα αισθητήρα TD2	I/F
F06	F06	—	18	☒	☒	○	ALT	Σφάλμα αισθητήρα TE1	I/F
F07	F07	—	18	☒	☒	○	ALT	Σφάλμα αισθητήρα TL	I/F
F08	F08	—	1b	☒	☒	○	ALT	Σφάλμα αισθητήρα TO	I/F
F10	—	—	0C	☒	☒	●	ALT	Σφάλμα αισθητήρα TA εσωτερικής μονάδας	Εσωτερική μονάδα
F12	F12	—	A2	☒	☒	○	ALT	Σφάλμα αισθητήρα TS1	I/F
F13	F13	01: Πλευρά συμπίεστή 1 02: Πλευρά συμπίεστή 2	43	☒	☒	○	ALT	Σφάλμα αισθητήρα TH	IPDU
F15	F15	—	18	☒	☒	○	ALT	Κακή καλωδίωση (TE, TL) αισθητήρα θερμοκρασίας εξωτερικής μονάδας	I/F
F16	F16	—	43	☒	☒	○	ALT	Κακή καλωδίωση (Pd, Ps) αισθητήρα πίεσης εξωτερικής μονάδας	I/F
F23	F23	—	43	☒	☒	○	ALT	Σφάλμα αισθητήρα Ps	I/F
F24	F24	—	43	☒	☒	○	ALT	Σφάλμα αισθητήρα Pd	I/F
F29	—	—	12	☒	☒	●	SIM	Άλλο σφάλμα εσωτερικής μονάδας	Εσωτερική μονάδα
F31	F31	—	1C	☒	☒	○	SIM	Σφάλμα EEPROM εσωτερικής μονάδας	I/F
H01	H01	01: Πλευρά συμπίεστή 1 02: Πλευρά συμπίεστή 2	1F	●	☒	●		Βλάβη συμπίεστή	IPDU
H02	H02	01: Πλευρά συμπίεστή 1 02: Πλευρά συμπίεστή 2	1d	●	☒	●		Σφάλμα μαγνητικού διακόπτη Υπερφόρτιση ρεύματος στη λειτουργία του ηλεκτρονόμου Πρόβλημα συμπίεστή (κλειδωμά) Σφάλμα συμπίεστή (κλειδωμά)	MG-SW Υπερφόρτιση ρεύματος ηλεκτρονόμου IPDU
H03	H03	01: Πλευρά συμπίεστή 1 02: Πλευρά συμπίεστή 2	17	●	☒	●		Σφάλμα εντοπισμού στο τρέχον σύστημα κυκλώματος	IPDU
H04	H04	—	44	●	☒	●		Λειτουργία θερμο θήκης συμπίεστή 1	I/F
H06	H06	—	20	●	☒	●		Προστατευτική λειτουργία χαμηλής πίεσης	I/F
H07	H07	—	d7	●	☒	●		Ανιχνευτική προστασία χαμηλής στάθμης λαδιού	I/F
H08	H08	01: Σφάλμα αισθητήρα TK1 02: Σφάλμα αισθητήρα TK2 03: Σφάλμα αισθητήρα TK3 04: Σφάλμα αισθητήρα TK4	d4	●	☒	●		άθμης λαδιού	I/F
H14	H14	—	44	●	☒	●		Λειτουργία θερμο συμπίεστή 2	I/F
H16	H16	01: Σφάλμα συστήματος κυκλώματος λαδιού TK1 02: Σφάλμα συστήματος κυκλώματος λαδιού TK2 03: Σφάλμα συστήματος κυκλώματος λαδιού TK3 04: Σφάλμα συστήματος κυκλώματος λαδιού TK4	d7	●	☒	●		Σφάλμα μαγνητικού διακόπτη Υπερφόρτιση ρεύματος στη λειτουργία του ηλεκτρονόμου Πρόβλημα συμπίεστή (κλειδωμά) Σφάλμα κυκλώματος ανίχνευσης στάθμης λαδιού	MG-SW Υπερφόρτιση ρεύματος ηλεκτρονόμου I/F
L03	—	—	96	☒	●	☒	SIM	Διπλή διεύθυνση κεντρικής εσωτερικής μονάδας	Εσωτερική μονάδα
L04	L04	—	96	☒	○	☒	SIM	Διπλή διεύθυνση γραμμής εξωτερικής μονάδας	I/F
L05	—	—	96	☒	●	☒	SIM	Διπλή διεύθυνση εσωτερικών μονάδων με προτεραιότητα (Εμφανίζεται στην εσωτερική μονάδα με προτεραιότητα)	I/F
L06	L06	Αρ. εσωτερικών μονάδων με προτεραιότητα	96	☒	●	☒	SIM	Διπλή διεύθυνση εσωτερικών μονάδων με προτεραιότητα (Εμφανίζεται σε μονάδα διαφορετική από την εσωτερική μονάδα με προτεραιότητα)	I/F
L07	—	—	99	☒	●	☒	SIM	Ομαδική γραμμή σε ατομική εσωτερική μονάδα	Εσωτερική μονάδα
L08	L08	—	99	☒	●	☒	SIM	Μη καθορισμένη ομάδα / διεύθυνση εσωτερικών μονάδων	Εσωτερική μονάδα, I/F
L09	—	—	46	☒	●	☒	SIM	Μη καθορισμένη ισχύς εσωτερικής μονάδας	Εσωτερική μονάδα
L10	L10	—	88	☒	○	☒	SIM	Μη καθορισμένη ισχύς εξωτερικής μονάδας	I/F
L20	L20	—	98	☒	○	☒	SIM	Διπλές διευθύνσεις κεντρικού ελέγχου	AI-NET, Εσωτερική μονάδα
L28	L28	—	46	☒	○	☒	SIM	Υπέρβαση αρ. συνδεδεμένων εξωτερικών μονάδων	I/F
L29	L29	01: Σφάλμα IPDU1 02: Σφάλμα IPDU2 03: Σφάλμα IPDU3 04: Σφάλμα ανεμιστήρα IPDU 05: Σφάλμα IPDU1 + ανεμιστήρα IPDU 06: Σφάλμα IPDU2 + ανεμιστήρα IPDU 07: Σφάλμα όλων των IPDU	CF	☒	○	☒	SIM	Σφάλμα αρ. IPDU	I/F
L30	L30	Εντοπίστηκε διεύθυνση εσωτερικής μονάδας	b6	☒	○	☒	SIM	Αλληλασφάλιση εσωτερικής και εξωτερικής μονάδας	Εσωτερική μονάδα
—	L31	—	—	—	—	—		Σφάλμα εκτεταμένου I/C	I/F

Οθόνη κεντρικού τηλεχειριστηρίου	Κωδικός ελέγχου		Ασύρματο τηλεχειριστήριο			Όνομασία κωδικού ελέγχου	Συσκευή γνωμάτευσης		
	Οθόνη 7 τμημάτων εξωτερικής μονάδας	Οθόνη κεντρικού ελέγχου AI-NET	Ομαδική εμφάνιση αισθητήρα μονάδας υποδοχής						
			Λειτουργία	Χρονοδιάκτης	Έτοιμο			Αναβοσβήνει	
Βοηθητικός κωδικός									
P01	—	—	11	●	☒	☒	ALT	Σφάλμα μοτέρ ανεμιστήρα εσωτερικής μονάδας	Εσωτερική μονάδα
P03	P03	—	1E	☒	●	☒	ALT	Σφάλμα θερμοκρασία εκροής TD1	I/F
P04	P04	01: Πλευρά συμπίεστή1 02: Πλευρά συμπίεστή2	21	☒	●	☒	ALT	Λειτουργία συστήματος υψηλής πίεσης SW	IPDU
P05	P05	01: Ανίχνευση απουσίας φάσης 02: Σφάλμα φάσης	AF	☒	●	☒	ALT	Ανίχνευση απουσίας φάσης / Σφάλμα φάσης	I/F
P07	P07	01: Πλευρά συμπίεστή1 02: Πλευρά συμπίεστή2	IC	☒	●	☒	ALT	Σφάλμα υπερθέρμανση αναστροφέα	IPDU, I/F
P10	P10	Εντοπίστηκε διεύθυνση εσωτερικής μονάδας	Ob	●	☒	☒	ALT	Σφάλμα υπερχειλίσσης εσωτερικής μονάδας	Εσωτερική μονάδα
P12	—	—	11	●	☒	☒	ALT	Σφάλμα μοτέρ ανεμιστήρα εσωτερικής μονάδας	Εσωτερική μονάδα
P13	P13	—	47	●	☒	☒	ALT	Σφάλμα ανίχνευσης επιστροφής υγρού εξωτερικής μονάδας	I/F
P15	P15	01: Κατάσταση TS 02: Κατάσταση TD	AE	☒	●	☒	ALT	Εντοπισμός διαρροής αερίου	I/F
P17	P17	—	bb	☒	●	☒	ALT	Σφάλμα θερμοκρασία εκροής TD2	I/F
P19	P19	Εντοπίστηκε αριθμός εξωτερικής μονάδας	O8	☒	●	☒	ALT	Σφάλμα αντίστροφης βαλβίδας 4 κατευθύνσεων	I/F
P20	P20	—	22	☒	●	☒	ALT	Προστατευτική λειτουργία υψηλής πίεσης	I/F
P22	P22	0 — : Βραχυκύκλωμα IGBT 1 — : Σφάλμα συστήματος κυκλώματος μοτέρ ανεμιστήρα 3 — : Πρόβλημα στο μοτέρ ανεμιστήρα C — : Σφάλμα αισθητήρα θερμ. ΤΗ (Υπερθέρμανση αναστροφέα) D — : Σφάλμα αισθητήρα ΤΗ E — : Σφάλμα εξόδου Vdc	1A	☒	●	☒	ALT	Σφάλμα ανεμιστήρα IPDU εξωτερικής μονάδας	IPDU
P26	P26	01: Πλευρά συμπίεστή1 02: Πλευρά συμπίεστή2	14	☒	●	☒	ALT	Σφάλμα προστασίας βραχυκυκλώματος G-TR	IPDU
P29	P29	01: Πλευρά συμπίεστή1 02: Πλευρά συμπίεστή2	16	☒	●	☒	ALT	Σφάλμα συστήματος κυκλώματος ανίχνευσης θέσης συμπίεστή	IPDU
P31	P31	—	47	☒	●	☒	ALT	Σφάλμα άλλης εσωτερικής μονάδας (Σφάλμα μονάδας ομαδικών ακροδεκτών)	Εσωτερική μονάδα
—	—	—	b7	Από τη συσκευή συναγερμού			ALT	Σφάλμα στην ομάδα εσωτερικών μονάδων	AI-NET
—	—	—	97	—			—	Σφάλμα συστήματος επικοινωνίας AI-NET	AI-NET
—	—	—	99	—			—	Διπλοί προσαρμογείς δικτύου	AI-NET

Σφάλμα που εντοπίστηκε από τη συσκευή κεντρικού ελέγχου TCC-LINK

Ένδειξη συσκευής κεντρικού ελέγχου	Κωδικός ελέγχου		Ασύρματο τηλεχειριστήριο			Όνομασία κωδικού ελέγχου	Συσκευή γνωμάτευσης		
	Οθόνη 7 τμημάτων εξωτερικής μονάδας	Οθόνη κεντρικού ελέγχου AI-NET	Ομαδική εμφάνιση αισθητήρα μονάδας υποδοχής						
			Λειτουργία	Χρονοδιάκτης	Έτοιμο			Αναβοσβήνει	
Βοηθητικός κωδικός									
C05	—	—	—	—	—	—	—	Σφάλμα αποστολής σήματος στη συσκευή κεντρικού ελέγχου TCC-LINK	TCC-LINK
C06	—	—	—	—	—	—	—	Σφάλμα λήψης σήματος στη συσκευή κεντρικού ελέγχου TCC-LINK	TCC-LINK
C12	—	—	—	—	—	—	—	Διαδοχικός συναγερμός διασύνδεσης ελέγχου εξοπλισμού γενικής χρήσης	Εξοπλισμός γενικής χρήσης I/F
P30	Διαφέρει ανάλογα με το είδος σφάλματος της μονάδας όπου έγινε συναγερμός		(Εμφανίζεται L20)			Σφάλμα ομαδικού ελέγχου μονάδας διακλάδωσης		Διπλές διευθύνσεις κεντρικού ελέγχου	TCC-LINK

Ορολογία

TCC-LINK : TOSHIBA Carriea Cominication Link.

Σφάλμα που εντοπίστηκε από τη συσκευή κεντρικού ελέγχου TCC-LINK

9 ΑΝΤΙΜΕΤΩΠΙΣΗ ΠΡΟΒΛΗΜΑΤΩΝ

Νέος κωδικός ελέγχου

1. Διαφορά μεταξύ του νέου κωδικού ελέγχου και του τρέχοντος συστήματος

Η μέθοδος εμφάνισης του κωδικού ελέγχου αλλάζει από αυτό το μοντέλο και μετά.

	Κωδικός ελέγχου στο τρέχον σύστημα	Νέος κωδικός ελέγχου
Εν χρήσει χαρακτήρες	Δεκαεξαδική σημειογραφία, 2 ψηφία	Αλφαβητική + Δεκαδική σημειογραφία, 2 ψηφία
Χαρακτηριστικά ταξινόμηση κωδικού	Μερικές κατηγορίες επικοινωνίας / εσφαλμένο σύστημα διεύθυνσης	Πολλές κατηγορίες επικοινωνίας / εσφαλμένο σύστημα διεύθυνσης
Ομαδική εμφάνιση	Πλακέτα Τ.Κ. εσωτερικής μονάδας, Πλακέτα Τ.Κ. εξωτερικής μονάδας, Κύκλος, Επικοινωνία	Επικοινωνία / Εσφαλμένη διεύθυνση (4 κατευθύνσεις), Προστασία εσωτερικής μονάδας, Προστασία εξωτερικής μονάδας, Αισθητήρας, Προστασία συμπίεστη, κλπ.

<Οθόνη σε ενσύρματο τηλεχειριστήριο>

- Ανάβει το [▲].
- Αναβοσβήνουν τα [UNIT No.] + Κωδικός ελέγχου + Λυχνία λειτουργίας (Πράσινη)

<Οθόνη στο τμήμα του αισθητήρα ασύρματου τηλεχειριστηρίου>

- Ομαδική εμφάνιση συνδυασμού των [⏏] [⏪] [⏩]

<Εμφάνιση ενδείξεων στο τμήμα λήψης του ασύρματου τηλεχειριστηρίου>

- Εμφανίζεται ο αρ. μονάδας και ο κωδικός ελέγχου.
- Σε περίπτωση σφάλματος με βοηθητικό κωδικό, ο κωδικός ελέγχου και ο βοηθητικός κωδικός εμφανίζονται εναλλακτικά.

Οθόνη	Ταξινόμηση
A	Δεν χρησιμοποιείται
C	Σφάλμα συστήματος κεντρικού ελέγχου
E	Σφάλμα συστήματος επικοινωνίας
F	Κάθε σφάλμα αισθητήρα (Βλάβη)
H	Σφάλμα προστατευτικού συστήματος συμπίεστη
J	Δεν χρησιμοποιείται
L	Σφάλμα διεύθυνσης, Άλλα σφάλματα
P	Λειτουργία προστατευτικής συσκευής

2. Ειδική μνεία

- 1) Αν αυτό το μοντέλο είναι συνδεδεμένο στο AI-NET με προσαρμογέα δικτύου, οι διαφορετικοί κωδικοί ελέγχου εμφανίζονται στο κύριο τηλεχειριστήριο (Εμφάνιση νέου κωδικού ελέγχου σε νέο τηλεχειριστήριο) και στο τηλεχειριστήριο κεντρικού ελέγχου AI-NET (Εμφάνιση κωδικού ελέγχου του τρέχοντος συστήματος στο τηλεχειριστήριο κεντρικού ελέγχου του τρέχοντος συστήματος).
- 2) Ο κωδικός ελέγχου εμφανίζεται μόνο στη διάρκεια της λειτουργίας του κλιματιστικού (Το κουμπί εκκίνησης στο τηλεχειριστήριο πρέπει να είναι στη θέση ON).

Όταν το κλιματιστικό σταματά και το σφάλμα καθαρίζεται, η εμφάνιση του κωδικού ελέγχου στο τηλεχειριστήριο επίσης εξαφανίζεται. Εντούτοις, αν το σφάλμα συνεχίζει μετά τη διακοπή της λειτουργίας, ο κωδικός ελέγχου εμφανίζεται αμέσως με την επανεκκίνηση.

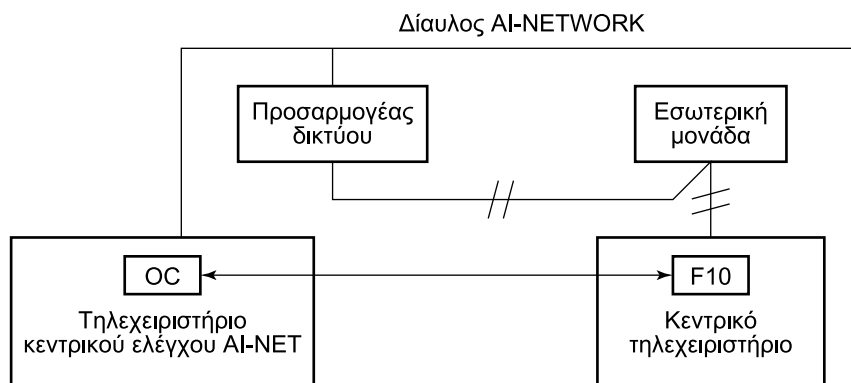

10 ΣΥΝΤΗΡΗΣΗ



Για τη συντήρηση, φροντίστε να κλείνετε τον γενικό διακόπτη ρεύματος.

ΠΡΟΣΟΧΗ

Μη χειρίζεστε τα κουμπιά με υγρά χέρια. Αλλιώς, μπορεί να προκληθεί ηλεκτροπληξία.

<Καθημερινή συντήρηση>

Καθαρισμός του φίλτρου αέρα

- 1** Αν εμφανίζεται η ένδειξη  στο τηλεχειριστήριο, κάντε συντήρηση του φίλτρου αέρα.
- 2** Η απόφραξη του φίλτρου αέρα μειώνει την απόδοση ψύξης/θέρμανσης.
- 3** Μετά τον καθαρισμό πιέστε . Η ένδειξη  (Φίλτρο) εξαφανίζεται.

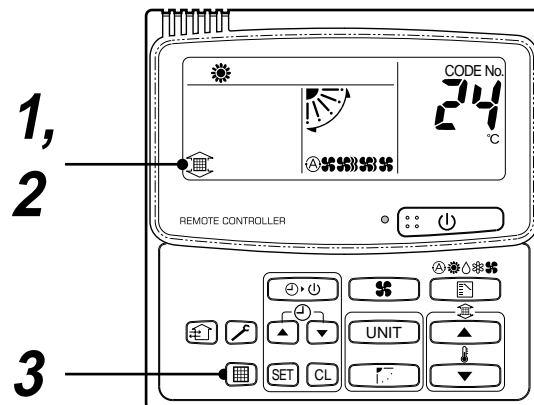

[Τύπος κασέτας κόμπακτ εκροής αέρα μίας κατεύθυνσης]

- 1** Πιέστε το κουμπί [PUSH] στο κέντρο και αριστερά/δεξιά από το στόμιο εισαγωγής αέρα για να ανοίξει το στόμιο.
- 2** Βγάλτε το φίλτρο αέρα ανασηκώνοντάς το με τη μία και μετά τραβήξτε το προς τα κάτω.

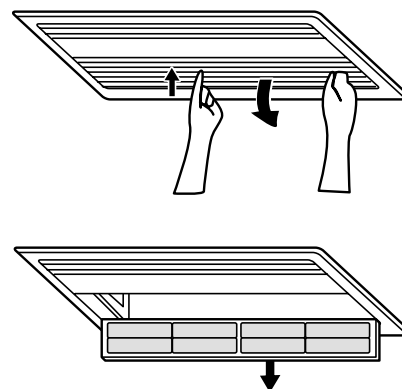

ΠΡΟΫΠΟΘΕΣΗ

- Βάλτε το φίλτρο αέρα του τύπου κασέτας κόμπακτ εκροής αέρα μίας κατεύθυνσης καλά μέσα στην καθορισμένη θέση.

WARNINGS ON REFRIGERANT LEAKAGE

Check of Concentration Limit

The room in which the air conditioner is to be installed requires a design that in the event of refrigerant gas leaking out, its concentration will not exceed a set limit.

The refrigerant R410A which is used in the air conditioner is safe, without the toxicity or combustibility of ammonia, and is not restricted by laws to be imposed which protect the ozone layer. However, since it contains more than air, it poses the risk of suffocation if its concentration should rise excessively. Suffocation from leakage of R410A is almost non-existent. With the recent increase in the number of high concentration buildings, however, the installation of multi air conditioner systems is on the increase because of the need for effective use of floor space, individual control, energy conservation by curtailing heat and carrying power etc.

Most importantly, the multi air conditioner system is able to replenish a large amount of refrigerant compared with conventional individual air conditioners. If a single unit of the multi conditioner system is to be installed in a small room, select a suitable model and installation procedure so that if the refrigerant accidentally leaks out, its concentration does not reach the limit (and in the event of an emergency, measures can be made before injury can occur).

In a room where the concentration may exceed the limit, create an opening with adjacent rooms, or install mechanical ventilation combined with a gas leak detection device.

The concentration is as given below.

$$\frac{\text{Total amount of refrigerant (kg)}}{\text{Min. volume of the indoor unit installed room (m}^3\text{)}} \leq \text{Concentration limit (kg/m}^3\text{)}$$

The concentration limit of R410A which is used in multi air conditioners is 0.3kg/m³.

NOTE 1 :

If there are 2 or more refrigerating systems in a single refrigerating device, the amounts of refrigerant should be as charged in each independent device.

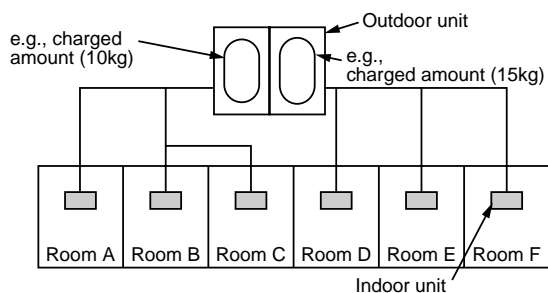

For the amount of charge in this example:

The possible amount of leaked refrigerant gas in rooms A, B and C is 10kg.

The possible amount of leaked refrigerant gas in rooms D, E and F is 15kg.

Important

NOTE : 2

The standards for minimum room volume are as follows.

(1) No partition (shaded portion)

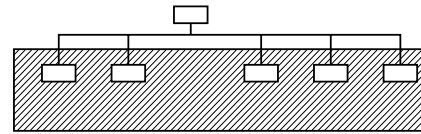

(2) When there is an effective opening with the adjacent room for ventilation of leaking refrigerant gas (opening without a door, or an opening 0.15% or larger than the respective floor spaces at the top or bottom of the door).

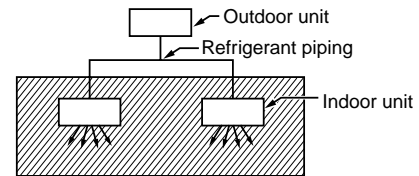

(3) If an indoor unit is installed in each partitioned room and the refrigerant piping is interconnected, the smallest room of course becomes the object. But when a mechanical ventilation is installed interlocked with a gas leakage detector in the smallest room where the density limit is exceeded, the volume of the next smallest room becomes the object.

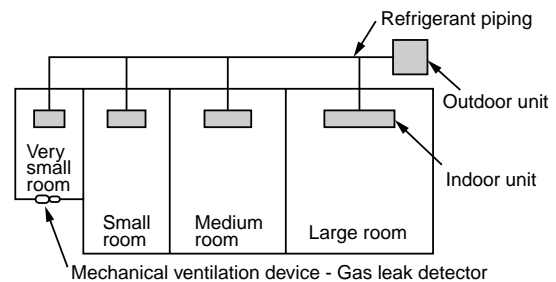

NOTE 3 :

The minimum indoor floor area compared with the amount of refrigerant is roughly as follows:
(When the ceiling is 2.7m high)

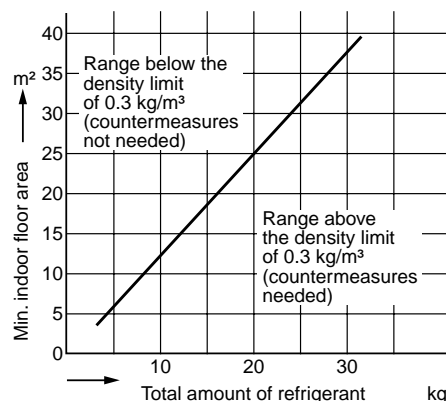

CONFIRMATION OF INDOOR UNIT SETUP

Prior to delivery to the customers, check the address and setup of the indoor unit, which has been installed in this time and fill the check sheet (Table below). Deta of four units can be entered in this check sheet. Copy this sheet according to the No. of the indoor units. If the installed system is a group control system, use this sheet by entering each line system into each installation manual attached to the other indoor units.

REQUIREMENT

This check sheet is required for maintenance after installation. Be sure to fill this sheet and then pass this Installation Manual to the customers.

Indoor unit setup check sheet

Indoor unit			Indoor unit			Indoor unit			Indoor unit		
Room name			Room name			Room name			Room name		
Model			Model			Model			Model		
Check indoor unit address. (For check method, refer to Applicable controls in this sheet.) * In case of a single system, it is unnecessary to enter the indoor address. (Item code: Line [12], Indoor [13], Group [14], Central control [03])											
Line	Indoor	Group	Line	Indoor	Group	Line	Indoor	Group	Line	Indoor	Group
Central control address			Central control address			Central control address			Central control address		
Various setup			Various setup			Various setup			Various setup		
Have you changed high ceiling setup? If not, fill check mark [x] in [NO CHANGE], and fill check mark [x] in [ITEM] if changed, respectively. (For check method, refer to Applicable controls in this sheet.) * In case of replacement of short plugs on indoor microcomputer P.C. board, setup is automatically changed.											
High ceiling setup (Item code [5d]) <input type="checkbox"/> NO CHANGE <input type="checkbox"/> STANDARD [0000] <input type="checkbox"/> HIGH CEILING 1 [0001] <input type="checkbox"/> HIGH CEILING 3 [0003]			High ceiling setup (Item code [5d]) <input type="checkbox"/> NO CHANGE <input type="checkbox"/> STANDARD [0000] <input type="checkbox"/> HIGH CEILING 1 [0001] <input type="checkbox"/> HIGH CEILING 3 [0003]			High ceiling setup (Item code [5d]) <input type="checkbox"/> NO CHANGE <input type="checkbox"/> STANDARD [0000] <input type="checkbox"/> HIGH CEILING 1 [0001] <input type="checkbox"/> HIGH CEILING 3 [0003]			High ceiling setup (Item code [5d]) <input type="checkbox"/> NO CHANGE <input type="checkbox"/> STANDARD [0000] <input type="checkbox"/> HIGH CEILING 1 [0001] <input type="checkbox"/> HIGH CEILING 3 [0003]		
Have you changed lighting time of filter sign? If not, fill check mark [x] in [NO CHANGE], and fill check mark [x] in [ITEM] if changed, respectively. (For check method, refer to Applicable controls in this sheet.)											
Filter sign lighting time (Item code [01]) <input type="checkbox"/> NO CHANGE <input type="checkbox"/> NONE [0000] <input type="checkbox"/> 150H [0001] <input type="checkbox"/> 2500H [0002] <input type="checkbox"/> 5000H [0003] <input type="checkbox"/> 10000H [0004]			Filter sign lighting time (Item code [01]) <input type="checkbox"/> NO CHANGE <input type="checkbox"/> NONE [0000] <input type="checkbox"/> 150H [0001] <input type="checkbox"/> 2500H [0002] <input type="checkbox"/> 5000H [0003] <input type="checkbox"/> 10000H [0004]			Filter sign lighting time (Item code [01]) <input type="checkbox"/> NO CHANGE <input type="checkbox"/> NONE [0000] <input type="checkbox"/> 150H [0001] <input type="checkbox"/> 2500H [0002] <input type="checkbox"/> 5000H [0003] <input type="checkbox"/> 10000H [0004]			Filter sign lighting time (Item code [01]) <input type="checkbox"/> NO CHANGE <input type="checkbox"/> NONE [0000] <input type="checkbox"/> 150H [0001] <input type="checkbox"/> 2500H [0002] <input type="checkbox"/> 5000H [0003] <input type="checkbox"/> 10000H [0004]		
Have you changed detected temp. shift value? If not, fill check mark [x] in [NO CHANGE], and fill check mark [x] in [ITEM] if changed, respectively. (For check method, refer to Applicable control in this sheet.)											
Detected temp. shift value setup (Item code [06]) <input type="checkbox"/> NO CHANGE <input type="checkbox"/> NO SHIFT [0000] <input type="checkbox"/> +1°C [0001] <input type="checkbox"/> +2°C [0002] <input type="checkbox"/> +3°C [0003] <input type="checkbox"/> +4°C [0004] <input type="checkbox"/> +5°C [0005] <input type="checkbox"/> +6°C [0006]			Detected temp. shift value setup (Item code [06]) <input type="checkbox"/> NO CHANGE <input type="checkbox"/> NO SHIFT [0000] <input type="checkbox"/> +1°C [0001] <input type="checkbox"/> +2°C [0002] <input type="checkbox"/> +3°C [0003] <input type="checkbox"/> +4°C [0004] <input type="checkbox"/> +5°C [0005] <input type="checkbox"/> +6°C [0006]			Detected temp. shift value setup (Item code [06]) <input type="checkbox"/> NO CHANGE <input type="checkbox"/> NO SHIFT [0000] <input type="checkbox"/> +1°C [0001] <input type="checkbox"/> +2°C [0002] <input type="checkbox"/> +3°C [0003] <input type="checkbox"/> +4°C [0004] <input type="checkbox"/> +5°C [0005] <input type="checkbox"/> +6°C [0006]			Detected temp. shift value setup (Item code [06]) <input type="checkbox"/> NO CHANGE <input type="checkbox"/> NO SHIFT [0000] <input type="checkbox"/> +1°C [0001] <input type="checkbox"/> +2°C [0002] <input type="checkbox"/> +3°C [0003] <input type="checkbox"/> +4°C [0004] <input type="checkbox"/> +5°C [0005] <input type="checkbox"/> +6°C [0006]		
Incorporation of parts sold separately			Incorporation of parts sold separately			Incorporation of parts sold separately			Incorporation of parts sold separately		
Have you incorporated the following parts sold separately? If incorporated, fill check mark [x] in each [ITEM]. (When incorporating, the setup change is necessary in some cases. For setup change method, refer to Installation Manual attached to each part sold separately.)											
Panel <input type="checkbox"/> Standard panel			Panel <input type="checkbox"/> Standard panel			Panel <input type="checkbox"/> Standard panel			Panel <input type="checkbox"/> Standard panel		
Filter <input type="checkbox"/> Super long life filter			Filter <input type="checkbox"/> Super long life filter			Filter <input type="checkbox"/> Super long life filter			Filter <input type="checkbox"/> Super long life filter		
<input type="checkbox"/> Others ()			<input type="checkbox"/> Others ()			<input type="checkbox"/> Others ()			<input type="checkbox"/> Others ()		
<input type="checkbox"/> Others ()			<input type="checkbox"/> Others ()			<input type="checkbox"/> Others ()			<input type="checkbox"/> Others ()		

Free Manuals Download Website

<http://myh66.com>

<http://usermanuals.us>

<http://www.somanuals.com>

<http://www.4manuals.cc>

<http://www.manual-lib.com>

<http://www.404manual.com>

<http://www.luxmanual.com>

<http://aubethermostatmanual.com>

Golf course search by state

<http://golfingnear.com>

Email search by domain

<http://emailbydomain.com>

Auto manuals search

<http://auto.somanuals.com>

TV manuals search

<http://tv.somanuals.com>