



Toshiba air conditioner
เครื่องปรับอากาศโตชิบา

Owner's Manual

คู่มือการใช้งาน

Indoor unit ตัวเครื่องภายใน

RAS-10JKCVP Series
RAS-13JKCVP Series
RAS-18JKCVP Series

Outdoor unit ตัวเครื่องภายนอก

RAS-10JACVP Series
RAS-13JACVP Series
RAS-18JACVP Series

- Thank you for purchasing Toshiba room air conditioner this time.
- To use this product safely and properly, please read and understand this owner's manual carefully before use.
- Please store this manual at a place where anyone can refer anytime.
- ขอขอบคุณที่เลือกซื้อเครื่องปรับอากาศโตชิบา
- โปรดศึกษาคู่มือการใช้งานอย่างละเอียดก่อนเริ่มใช้งาน เพื่อให้สามารถใช้งานผลิตภัณฑ์นี้ได้อย่างปลอดภัยและถูกวิธี
- โปรดเก็บคู่มือนี้ไว้เพื่อใช้อ้างอิงในอนาคต

1110650159

Contents

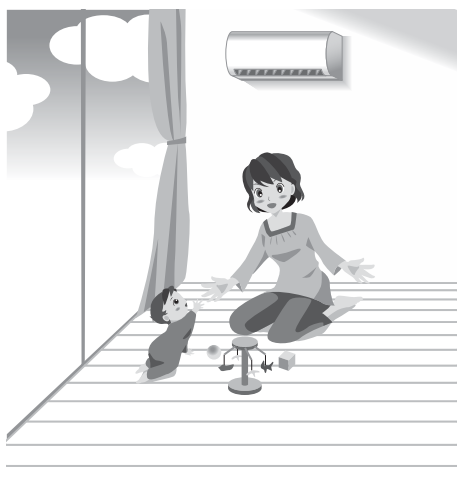

Precautions for safety page 4

Surely follow these instructions

Parts name page 5

Indoor unit.....	5
Outdoor unit.....	6
Accessories (attachment and detachment of remote control holder).....	6
Remote controller.....	7

Preparation before operation and checking page 9

Insert the batteries.....	9
Setting the clock.....	9
Check transmitting and receiving.....	10

Automatic operation page 11

Operation details of automatic operation.....	12
-----------------------------------------------	----

Cooling, Dry operation and Fan only operation page 13

Picoion air purifier page 15

When used together with the air conditioning.....	15
Mechanism of Picoion air purifier.....	15

Air volume, Fix and Swing page 16

When change the air volume.....	16
When change the air direction.....	16
When swing.....	16
Movement of vertical air direction louver.....	16

Comfort air flow page 17

Direct air flow, indirect air flow, wide air flow and spot air flow

Wide air flow, Spot air flow page 18

Timer operation page 19

Comfort sleep.....	19
Timer on/Timer off.....	20
Daily timer.....	20

Automatic, Direct air flow and Indirect air flow

Air conditioner selects the operation automatically depending on the set temperature. When "Direct air flow" or "Indirect air flow" is selected while comfort air flow, wind blow to left and right direction can be adjusted automatically such as blowing the direction to the people (when "Direct air flow") or escape the people (when "Indirect air flow"). While no people in the room or the room is dark, the power is saved automatically by the economic operation.



Set preferred operation	page 21
PRESET operation.....	21
Energy Saving	page 22
ECO operation.....	22
Limit maximum Current and Power consumption	page 23
POWER-SELECTION operation.....	23
Indoor unit displays	page 24
Automatic cleaning	page 25
Automatic cleaning operation.....	25
About Automatic cleaning.....	25
Care and cleaning	page 26
Care of the outside casing.....	26
Care of front panel.....	27
Care of dust box.....	28
Care and cleaning of brush unit.....	29
Care and cleaning of Air filter.....	30
Test run after care and cleaning.....	31
When not used for a long time.....	31

When the lamp of indoor unit blinks	page 32
Auto Restart Setting	page 33
How to set Auto Restart.....	33
At a times like this	page 34
If the remote controller is not available.....	34
In case of 2 air conditioners are installed near each other.....	34
Concern about the operating noise.....	34
These are not failures	page 35
Operation lamp.....	35
Remote controller operation.....	35
A noise sounds.....	36
Operation and behavior of the air conditioner.....	37
Open-close panel.....	37
Vapor or condensation appear.....	38
Filter cleaning.....	38
Odor and dirt.....	38

Picoion air cleaning

Picoion spreaded in the room eliminates the bacteria in the air and cleans the air. Furthermore, dirt in the room is collected in the air conditioner and washed with the drain water automatically. Also, the ion mist effect of Picoion gives the moisture to the skin and hair.



Precautions for safety

Surely follow these instructions

⚠ DANGER

- Do not install, repair, open or remove the cover. It may expose you to dangerous voltages. Ask the dealership or the specialist to do this.
- Turning off the power supply will not prevent potential electric shock.
- The appliance shall be installed in accordance with national wiring regulation.
- Means for disconnection from the supply having a contact separation of at least 3 mm in all poles must be incorporated in the fixed wiring.

⚠ WARNING

- Do not expose your body directly to cool air for a long time.
- Do not insert your finger or any article into the air inlet/outlet.
- When an abnormality (burning smell, etc.) occurs, stop the air conditioner and turn off the circuit breaker.
- Installation must be requested from the supplying retail dealership or professional installation vendors. Installation requires special knowledge and skill. If customers install on their own, it can be a cause of fire, electric shock, injury or water leakage.
- Do not select a location for installation where flammable gas may leak. If there is any gas leakage or accumulation around the unit, it can be a cause of fire.
- Do not turn ON/OFF the circuit breaker or operate buttons with a wet hand. It may be a cause of electric shock.
- Do not disassemble, modify or relocate the unit by yourself. It may become the cause of fire, electric shock, or water leakage. For repair or relocation, please request service from the supplying retail dealership or a Toshiba dealership.
- Do not select a location for installation where there may be excessive water or humidity, such as a bathroom. Deterioration of insulation may be a cause of electric shock or fire.
- When relocating or repairing the unit, please contact the supplying retail dealership. When there is a kink in the wiring, it may be the cause of electric shock or fire.
- During an error (such as a burning odor or not cooling), stop operating the unit and turn off the circuit breaker. Continuous operation may be a cause of fire, or electric shock. Please request repair or service from the supplying retail dealership or a Toshiba dealership.
- Earth work should be requested from the supplying retail dealership or professional vendors. Insufficient grounding work may be the cause of electric shock. Do not connect the earth wire to a gas pipe, water pipe, lightning conductor, or telephone earth wire.
- If the indoor unit piping outlet is exposed due to relocation, close the opening. Touching internal electrical parts may cause injury or electric shock.
- Do not insert any material (metal, paper, or water, etc.) into the air outlet or air intake opening. Fan may be rotating at high speed inside or there are high voltage sections, which may cause an injury or electric shock.
- You must use an independent power outlet for the power supply. If a power outlet other than the independent outlet is used, it may cause a fire.
- When the air-conditioning unit does not cool there may be a leakage of refrigerant. Please consult the supplying retail dealership. The refrigerant used in the air-conditioning unit is safe. It will not leak under normal operating conditions but if it leaks into the room and contacts a heat source such as a heater, or stove, it may cause a harmful reaction.
- When water or other foreign substances enter the internal parts, stop operating the unit immediately and turn off the circuit breaker. Operating the unit continuously may cause fire or electric shock. Please contact the supplying retail dealership for repair.
- Do not clean the inside of the air-conditioning unit yourself. Please request internal cleaning of the air-conditioning unit from the supplying retail dealership. Incorrect cleaning may cause breakage of resin parts or insulation defects of electrical parts, causing water leakage, electric shock or fire.
- Do not damage or modify the power cable. Do not connect the cable midway, or use a multiple outlet extension cord that is shared by other devices. Failure to do so may cause fire.
- Do not place heavy objects on the power cable, expose it to heat, or pull it. To do so may cause electrical shock or fire.
- This appliance is not intended for use by persons (including children) with reduced physical, sensory or mental capabilities, or lack of experience and knowledge, unless they have been given supervision or instruction concerning use of the appliance by a person responsible for their safety.
- Children should be supervised to ensure that they do not play with the appliance.
- Do not use any refrigerant different from the one specified for complement or replacement. Otherwise, abnormally high pressure may be generated in the refrigeration cycle, which may result in a failure or explosion of the product or an injury to your body.

⚠ CAUTION

- Check that the circuit breaker is installed correctly. If the circuit breaker is not properly installed, it may cause an electric shock. To check the installation method, please contact the supplying retail dealership or the professional vendor who installed the unit.
- When using the unit in a closed room, or operating with other combustion appliances, make sure to open a window occasionally for ventilation. Insufficient ventilation may cause suffocation due to a lack of oxygen.
- Avoid operating for long periods in a high humidity environment (over 80%) such as with the windows or doors open. There may be condensation on the indoor unit and droplets may fall onto the furniture.
- When the unit won't be used for a long time, turn off the main switch or the circuit breaker.
- It is recommended that maintenance be performed by a specialist when the unit has been operated for a long time.
- At least once a year check if the mounting table of the outdoor unit is damaged or not. If a damaged state is ignored, the unit may fall or over-turn, causing an injury.
- Stand on a sturdy ladder when attaching/detaching the front panel/air filter/air cleaning filter. Failure to do so may cause a fall or injury.
- Do not stand on the outdoor unit or place anything on the unit. It may be the cause of injury due to falling or over-turning. Any damage to the unit may cause an electric shock or fire.
- Do not use combustion appliances in the direct flow of the air from the air-conditioning unit. Poor combustion of a combustion appliance may cause suffocation.
- Do not place anything around the outdoor unit or allow fallen leaves to accumulate around it. If there are fallen leaves, small animals could enter and contact internal electrical parts, causing a failure or fire.
- Do not place animals and plants in places where wind from the air-conditioning unit flows directly. It may have a negative influence on the animal or plant.
- Ensure that drained water is discharged. When the discharging water process is not sufficient, water may leak, causing water damage to furniture. To check that the installation method used is correct, please contact the supplying retail dealership or the professional vendor who installed the unit.
- Do not place any containers such as a vase containing fluid on the unit. It might cause water to enter the unit and deteriorate the electrical insulation, causing an electric shock.
- Do not use for special applications such as storage of food or animals, or to display plants, precision devices, or art objects. Do not use on ships or in other vehicles. It may cause a failure in the air-conditioning unit. In addition, it may damage these items.
- Do not place other electrical appliances or furniture under the unit. Water droplets might fall, causing damage or failure.
- When cleaning, you must stop operating the unit and turn off the circuit breaker. Since the fan inside may be rotating at high speed, it may cause an injury.
- Do not wash the main air-conditioning unit with water. It may cause an electric shock.
- After the front panel/air filter is cleaned, wipe away any water and allow to dry. If water remains, it may cause an electric shock.
- Once the front panel is removed, do not touch the metal parts of the unit. It may cause an injury.
- Do not touch the air intake section or the aluminum fins of the unit. It may cause injury.
- When you hear thunder and there might be a lightning strike, stop operating the unit and disconnect the circuit breaker. If lightning strikes, it may cause a failure.
- The manufacturer shall not assume any liability for the damage caused by not observing the description of this manual.
- Batteries for remote control unit:
 - Should be inserted with correct polarity (+) and (-).
 - Should not be recharged.
 - Do not use batteries for which the "Recommended usage period" has expired.
 - Do not keep used batteries inside the remote control unit.
 - Do not mix different types of batteries, or mix new batteries with old ones.
 - Do not directly solder the batteries.
 - Do not short-circuit, disassemble, heat, or throw batteries into a fire. If batteries are not disposed of correctly, they may burst or be the cause of fluid leakage, resulting in burns or injuries. If touching the fluid, wash thoroughly with water. If it touches devices, wipe off to avoid direct contact.
 - Do not place within reach of small children. If a battery is swallowed, consult a doctor immediately.

Parts name

Indoor unit

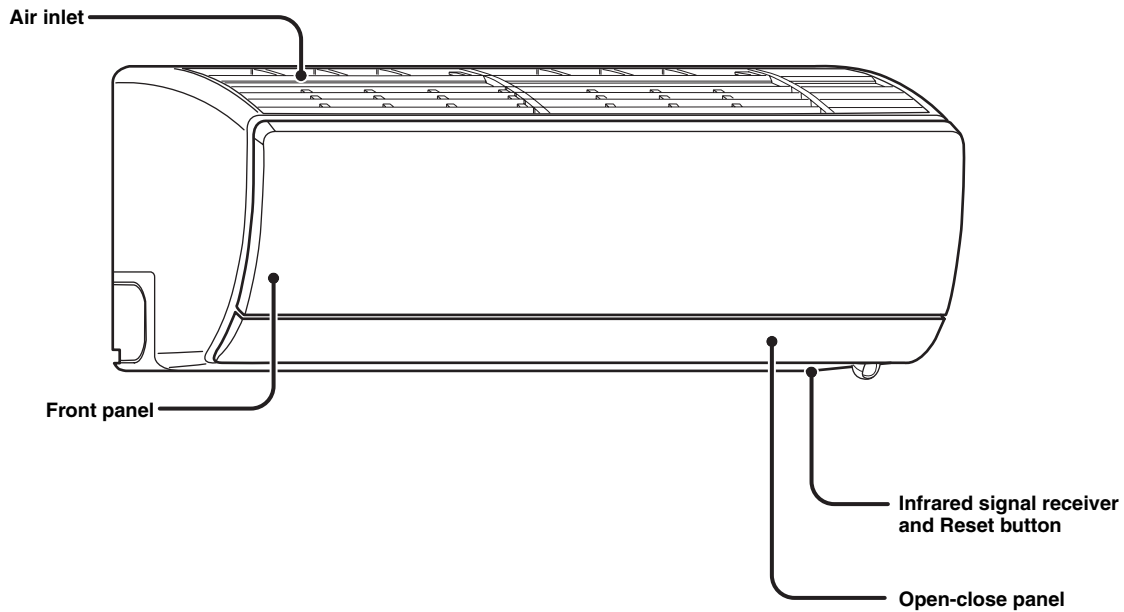

When the front panel is opened

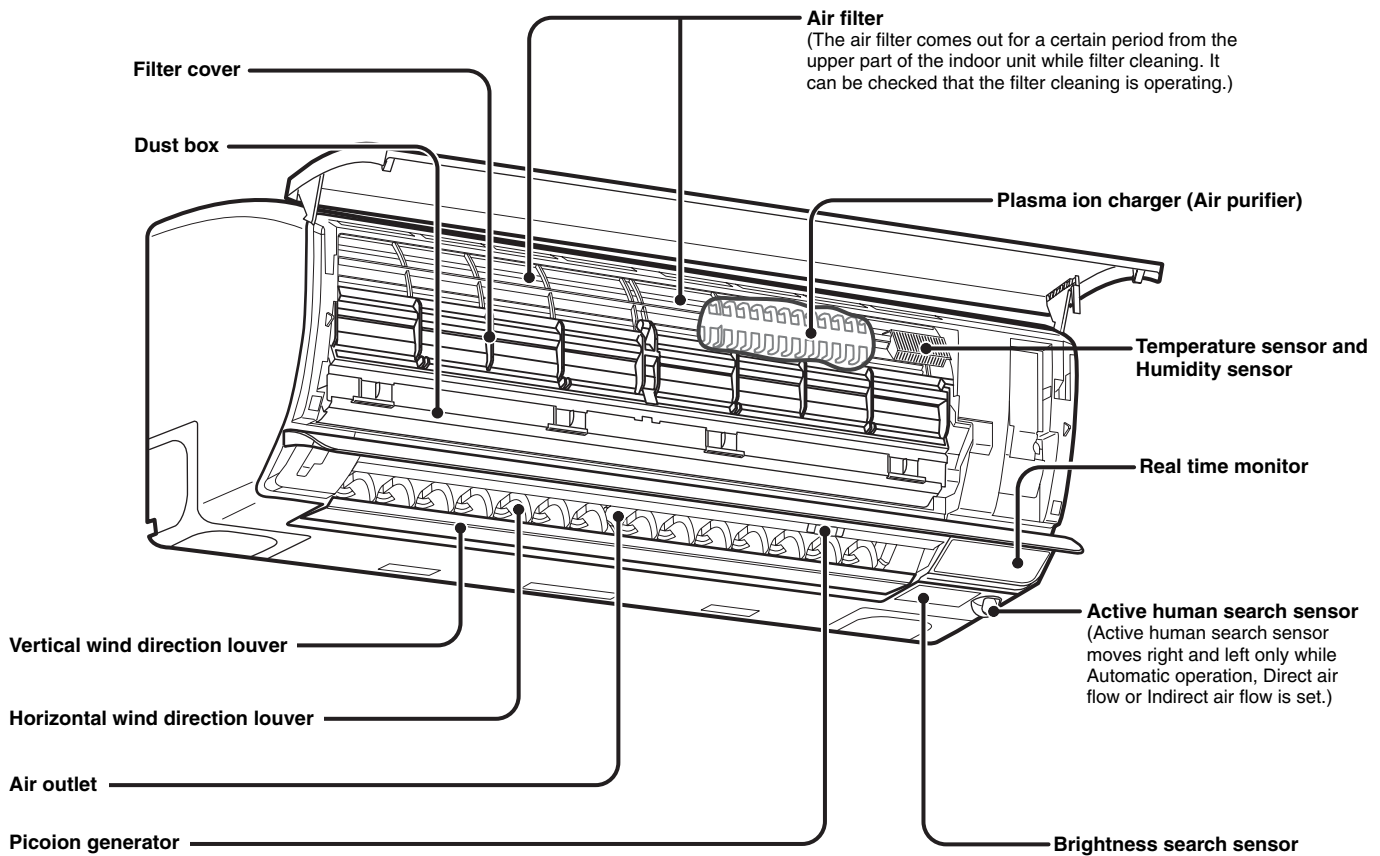

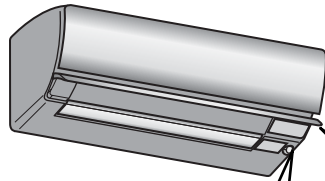

Indoor unit display

Operating, Timer set, Economic operation, Picoion air purifier operation or Automatic cleaning operation (while cleaning operation) are indicated by the lamps.

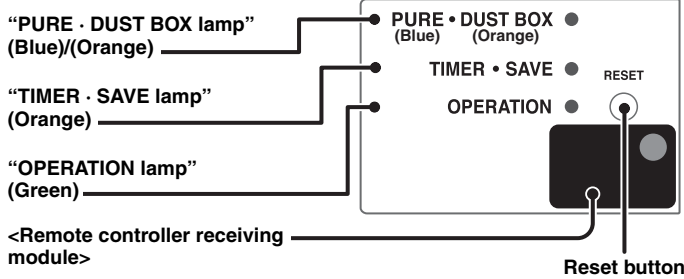

Real time monitor display

Operating status and room temperature are informed.
 ※ All part of display portion are indicated for explanation.

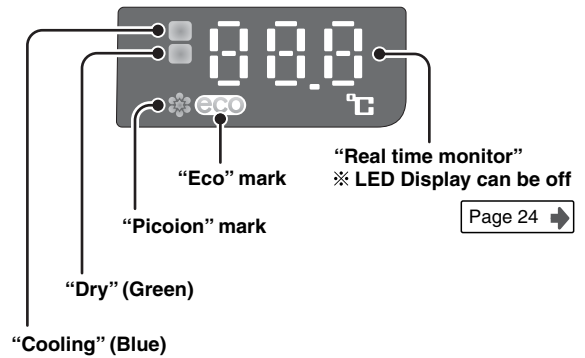

Outdoor unit

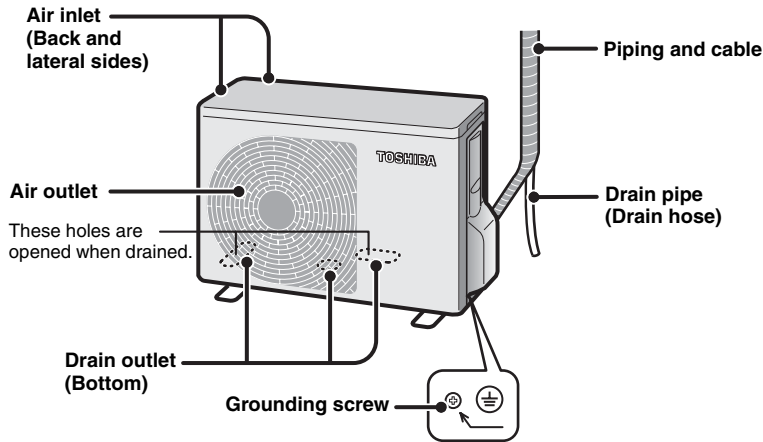

Accessories

Remote controller

Remote controller holder

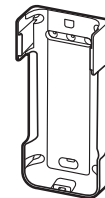

Dry batteries (2 pieces)
 AAA alkaline dry batteries

Attachment screws for remote controller holder (2 pieces)

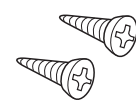
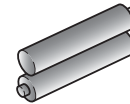

How to attach the remote controller holder.

Attach the remote controller holder to the wall or the column with the contained attachment screws for remote controller holder.

Remote controller holder

Screws for remote controller holder attachment

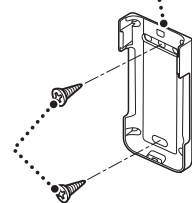

How to attach to / detach from the remote controller holder.

Insert the stick out of the remote controller holder into the hole of the lower remote controller and set it while pressing toward the direction of arrow. Detach it in the reverse procedures.

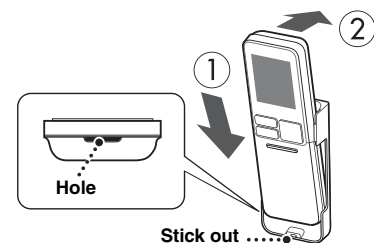

Parts name (continued)

Remote controller

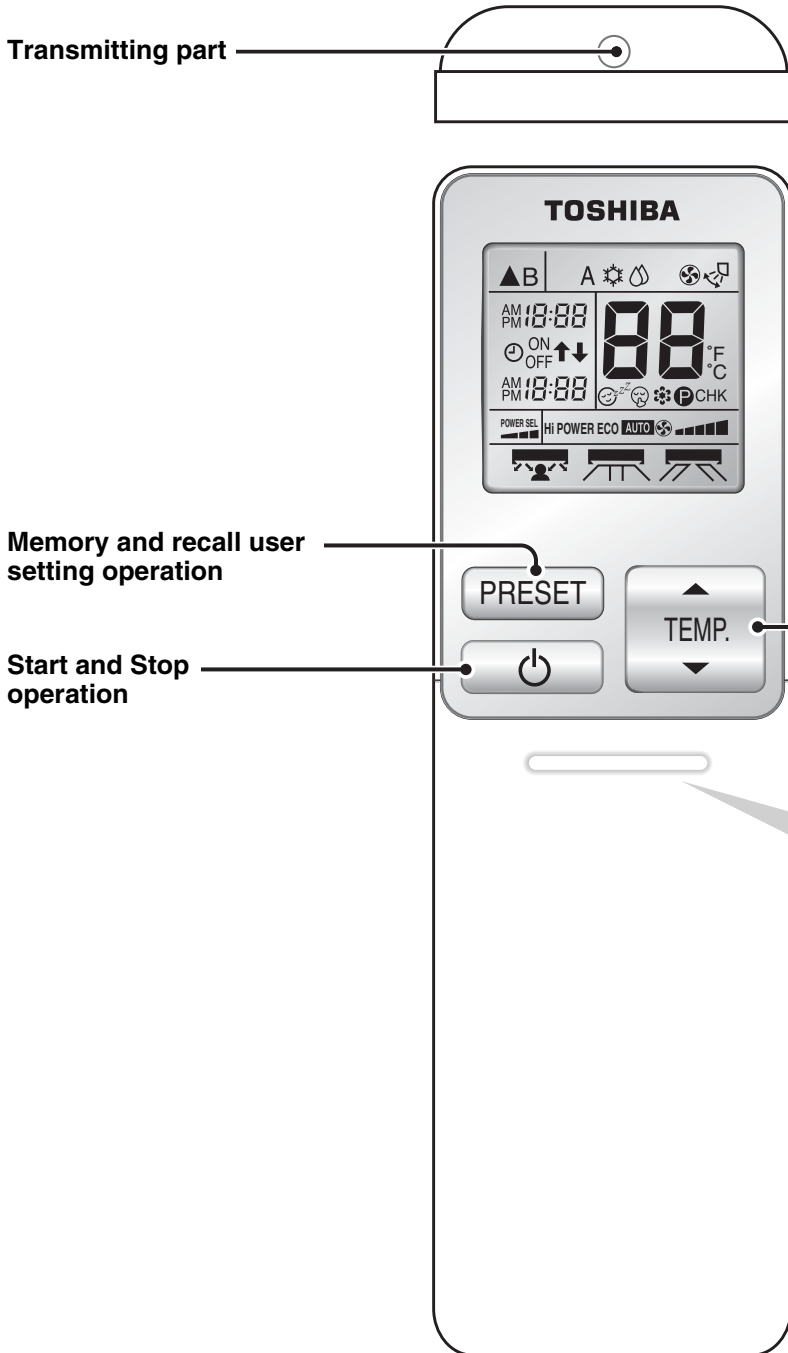

Kind of receiving tone

When the Indoor unit receives the signal from the remote controller, the receiving tone sounds.

- Pi** Operation, change
- Pi** Stop
- PiPi** Notice

When the notice **PiPi** sounds, it means the operating setting returns to the datum point.

(Example) When temperature setting.



Datum points

Temperature	24°C	Swing	Cancel
Air volume	Automatic	Horizontal wind direction	Straight
Air flow	Cancel	Vertical wind direction	Lower limit

How to open the remote controller cover

Pull it your side while slightly pressing the upper part of the cover.





Remote control when open cover

All indicators are shown for explanation.

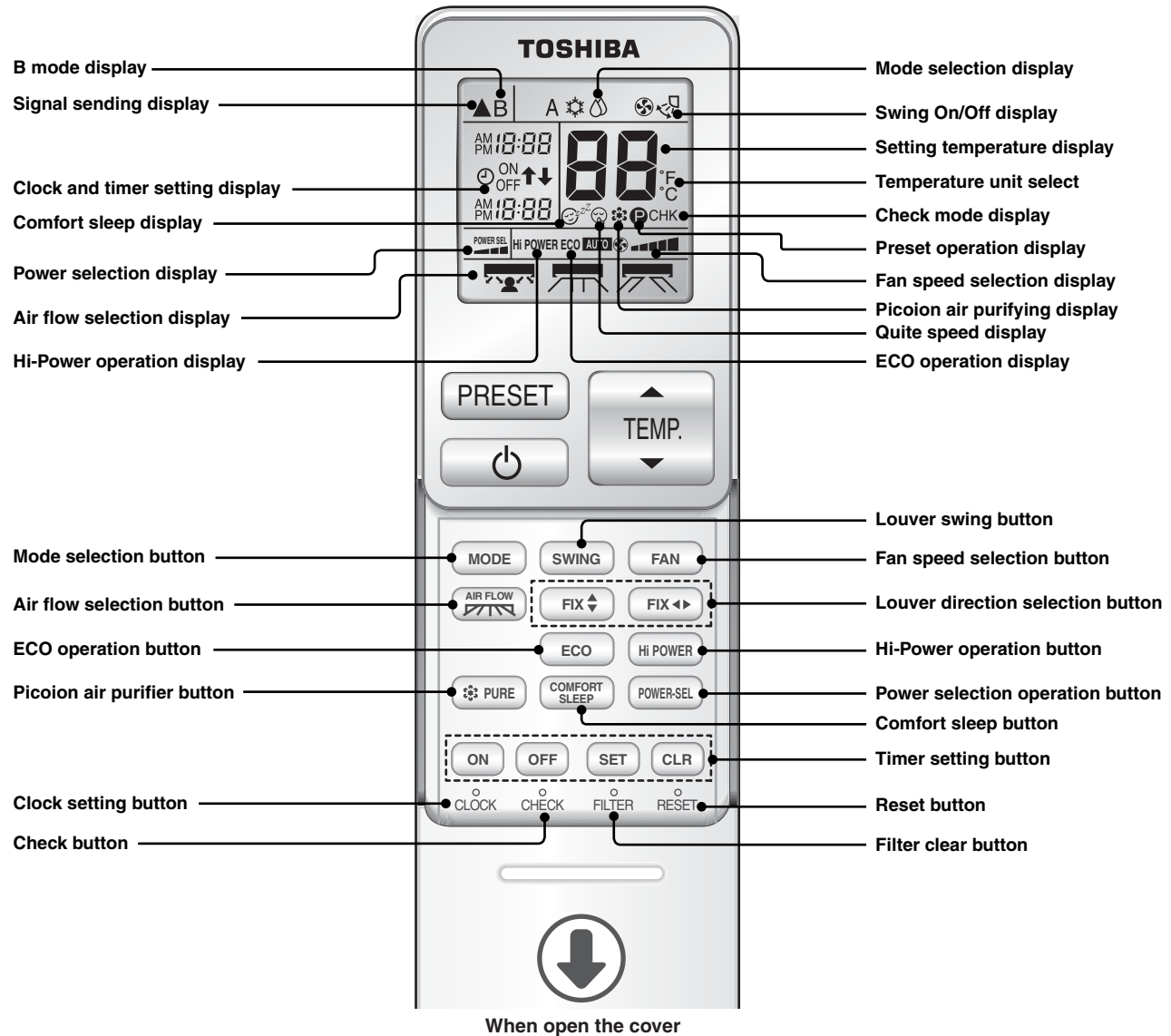

Notes

- Do not drop or spill with water.
- Do not place where temperature rises or falls (For example exposed to direct sunlight, near a stove, on the TV, hot floor or near a window).
- When other electric appliances are activated by the remote controller, isolate the appliances or consult the distributor.
- In case of using fluorescent lamp near indoor unit, the remote signal may not arrive to infrared signal receiver and affect air conditioner ON-OFF operation.
- Do not insert a needle or bar into the opening.

Preparation before operation and checking

Remote controller

Insert the battery

- 1 Remove the cover and insert AAA alkaline dry batteries

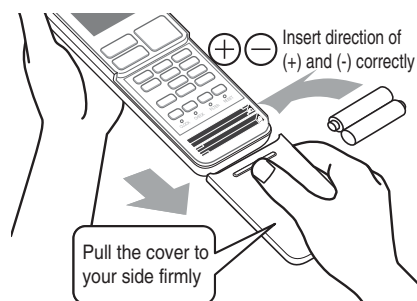

- 2 Press the **CLOCK** button
 - Adjust the time referring to the "Setting the clock" in the right side.



- 3 Attach the cover

Setting the clock



- 1 Press the **CLOCK** button

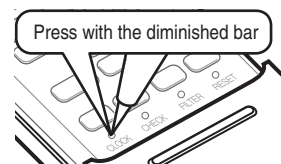

- 2 Adjust the "Time"

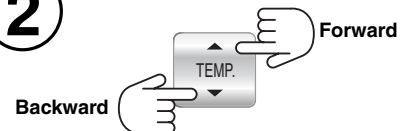

- The time changes by 1 minute when pressed once. The time changes by 10 minutes interval when pressed continuously.

- 3 Confirm "Time"



Notes

- The life of dry batteries is approx. 1 year in normal use.
- Battery is required to replace if no sound received from indoor unit or a failure to select the desired function.
- When replacing the batteries, replace with 2 new AAA alkaline dry batteries of the same kind.
- If not using for 1 month or more, remove the batteries to avoid failure.

Indoor unit

Turn on the main power supply

- It takes 3 to 8 minutes for the preparation of operation after the power supply is on. During this period, the operation lamp illuminates. However the operation does not start.

Check transmitting and receiving

Point the remote controller at the infrared signal receiver on the indoor unit.



- Correct signal is confirmed by the receiving tone and the operation lamp illuminates.
- When  button is pressed, receiving tone sound and the operation stops.

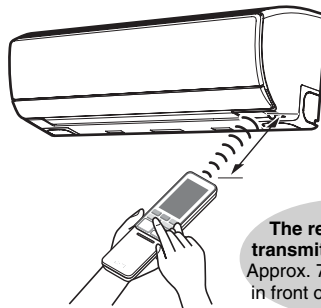

- Check that the signal is transmitted and received at the installed position if the remote controller is fixed to the remote controller holder.



Notes

- Use the remote controller where the indoor unit can receive the signal. It does not work if the signal is obstructed by curtains or sliding doors.
- The distance for transmitting and receiving is shorter if a bright light such as sunlight affect the transmitting and receiving portion of the main unit.
- The distance for transmission and receiving is shorter if the remote controller is operated from an oblique direction of the main unit.

Automatic operation



The air conditioner selects the cooling mode and operates it. At the same time the active human sensor detects the movement of people. If no person is detected, it operates in economic operation mode. Also the brightness search sensor detects the brightness of the room and operates in economic operation mode automatically.

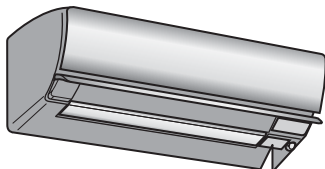

- PURE • DUST BOX ●
(Blue) (Orange)
- TIMER • SAVE ●
- OPERATION ●

OPERATION : Green light illuminates

When **PIPI** sounds, it notices that the operation setting returns to the datum point. [Page 7](#)



When starting automatic operation, select **A**

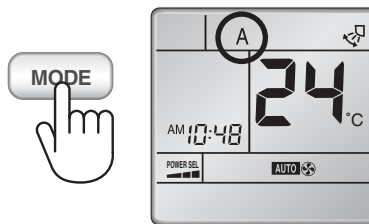

- The air volume is "Automatic" only.

When stops.

- After stopping, automatic cleaning operation starts. (TIMER lamp turn on)
- ※ When operating period is less than 10 minutes, the cleaning operation is not performed. [Page 25](#)

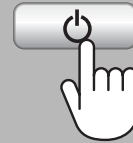

When changing the temperature **TEMPERATURE**

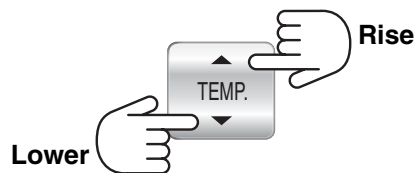

- Changes by 1°C when pressed once. It changes continuously if pressed continuously.
- The temperature range available is 17°C - 30°C.

PIPI sounds when reaching 24°C.

Automatic operation

- **Active human search sensor.**
It detects people (heat generation) by moving left and right, adjusts the room temperature depending on the movement of people and operates in economic operation mode. Also if detecting the absence of people, it operates more economically.
- **Brightness search sensor.**
Brightness level of the room (around the indoor unit) is detected and economic operation mode is activated when it is dark.

Operation of active human sensor.



Notes

- It may sense as no people in the below cases.
 - No moving people.
 - Less movement or slight movement by kid.
 - When turning the back.
 - Exposure of skin is less.
 - Movement of people is behind the furniture.
 - Room temperature is high.
- High temperature objects or small animals such as dogs or cats may be sensed as people.
- It may take time until the air direction changes.
- When the direction of Direct air flow and Indirect air flow does not move to the desired direction, set to the desired direction using the air direction setting.



Operation details of automatic operation

Economic operation activated by active human search sensor.

- When the active human search sensor detects the absence of people for 60 minutes continuously. It operates economic operation mode with a higher temperature setting while cooling.
- Further, when absence of people is detected for 4 hours continuously. It operates economic operation with more energy saving.
- When the active human search sensor detects people (heat generation) while economic operation mode is active after absence detection. It returns to the original operating condition.

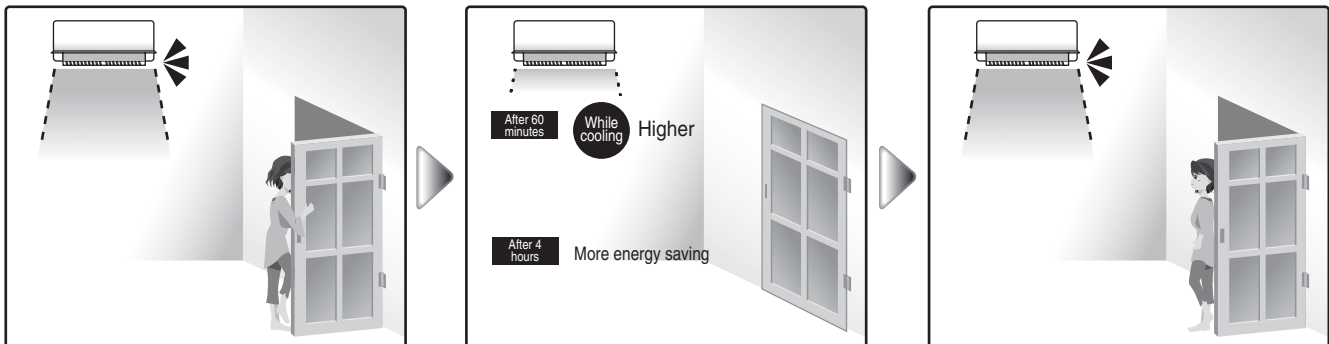

Economic operation activated by the brightness search sensor.

- When the brightness sensor detects darkness around the indoor unit, it operates economic operation mode with a higher set temperature while cooling.

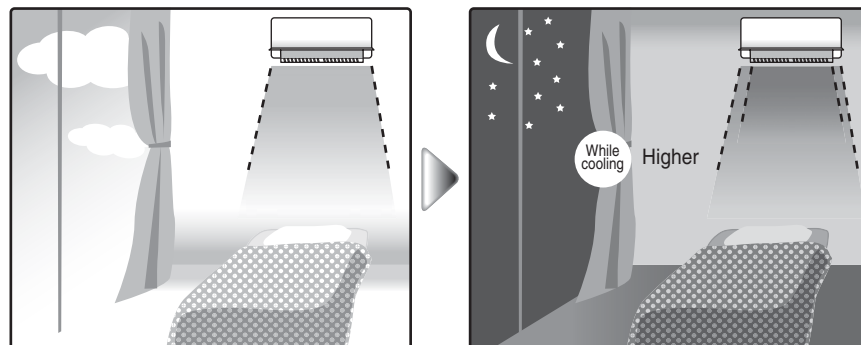

Notes

- The lamp in the indoor unit display and the real time monitor are darken automatically during economic operation mode. During the operation activated by the active human search sensor, the save lamp turns on.
- Economic operation mode may reduce cooling capacity based on room condition automatically. Choose cooling operation when insufficiency cooling is felt.

Cooling, Dry operation and Fan only operation



Cooling Temperature and air volume for the cooling operation can be set as you prefer.

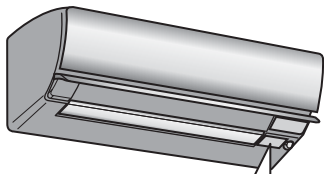

- PURE • DUST BOX (Blue) (Orange)
- TIMER • SAVE
- OPERATION

OPERATION : Green light illuminates

When **PiPi** sounds, it notices the operation setting returns to the datum point.

← Page 7



Cooling operation	
Dry operation	
Fan only operation	



Dry operation

For dehumidification, a moderate cooling performance is controlled automatically.

When changing the temperature

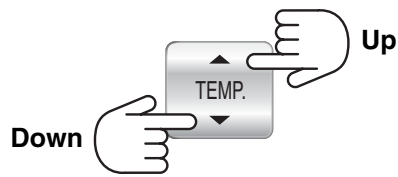

When at 24°C **PiPi**

- The temperature changes by 1°C when pressed. It changes continuously when pressed continuously.
- The available setting range is 17°C – 30°C.

When stopping

- Automatic cleaning starts after the operation stops. (TIMER lamp turns on)
- ※ Cleaning does not operated if the operating time is 10 minutes or less. [Page 25](#) →

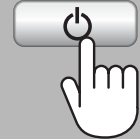

Notes

- Refrigerant flow may make a noise, however this is not defect.
- When the outside temperature is low, the temperature in the room may become lower than the temperature selected.
- At Dry mode, the fan speed is set to Auto only.

Picoion air purifier

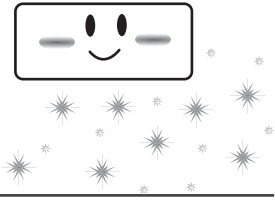

Capture efficiency of floating virus and mold fungus in the air is accelerated by the Picoion and plasma ion charger. They are caught in the air conditioner eliminated and discharged with the drain water. Thus, the air discharged by the air conditioner is kept clean.

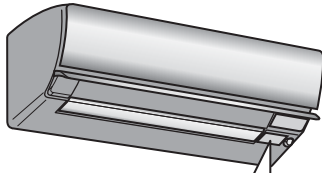

- PURE** : Blue light illuminates
- OPERATION** : Green light illuminates
- PURE • DUST BOX** (Blue) (Orange)
- TIMER • SAVE**
- OPERATION**



To clean the air, Picoion air purifier

When stopping operation.

- After stopping, automatic cleaning starts (TIMER lamp turns on).
- ※ When operating time is 10 minutes or less, cleaning does not operated.

Page 25 →

When used together with the air conditioning

Air volume and direction setting of air conditioner have priority.

- | | | |
|------------------|-------------------------------------------------------|--------------------------------|
| Operation | Operate Picoion air purifier while air conditioning. | Press the PURE button. |
| | Operate air conditioning during Picoion air purifier. | Press MODE to select. |
| Stop | Stop both Picoion air purifier and air conditioning. | Press the power button. |
| | Stop only Picoion air purifier. | Press the PURE button. |

Notes

- Picoion air purifier operation does not remove harmful substances from cigarette smoke (carbon monoxide etc.). Open a window occasionally for ventilation.
- Picoion air purifying works by the combination of the Picoion and the plasma ion charger.

Mechanism of Picoion air purifier

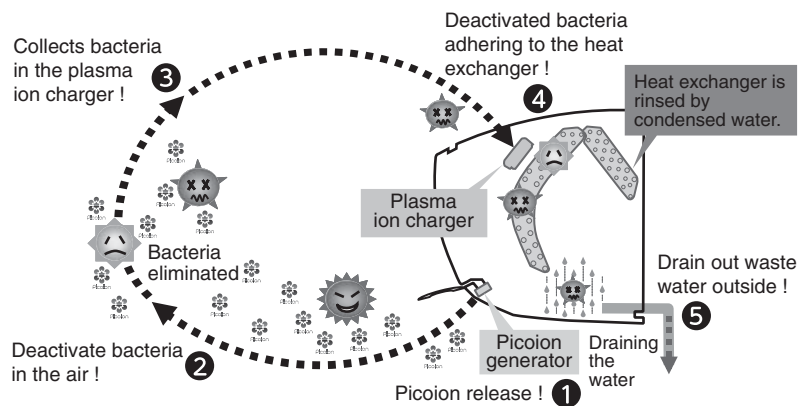

Air volume, Fix and Swing

When **PiPi** sounds, it indicates the operation setting returns to the original setting. [← Page 7](#)



Movement of vertical air direction louvers

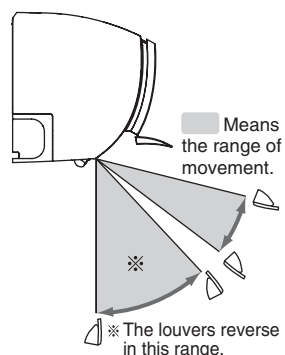

When changing the air volume, press **FAN**

- **Every time...**
When pressed during Auto, Cooling, Fan only and PURE.

- When the air volume is set to "Quiet" (🧘), the air volume becomes "Automatic".

When changing the air direction, press **FIX**

When changing the air for vertical direction, release the left side at the desired position. (**PiPi** at the lower limit).

When changing the air for horizontal direction, release the right side at the desired position. (**PiPi** sounds at the front).

Setting for air flow [Page 17, 18](#)

- Comfort air direction can be selected as a Direct air flow, Indirect air flow, Wide air flow and Spot air flow.

- Every time when pressed, the vertical and horizontal louver modes change one step.
- Do not move the air direction louvers by hand but be sure to adjust using the remote controller.

When swing, press **Swing**

- **Every time...**

Swing direction changes.

- When changing the middle vertical direction louver, press the **FIX** button and to change the middle horizontal direction louver, press the **FIX** button again. To know the air direction easily, release the Swing functions.

Comfort air flow



Direct air flow : Blow air toward people.
Indirect air flow : Blow air away from people.

- If Direct air flow or Indirect is selected, the human search sensor moves left and right. It detects the location of people (heat generated) and the air direction (left and right) is adjusted automatically.

Direct air flow

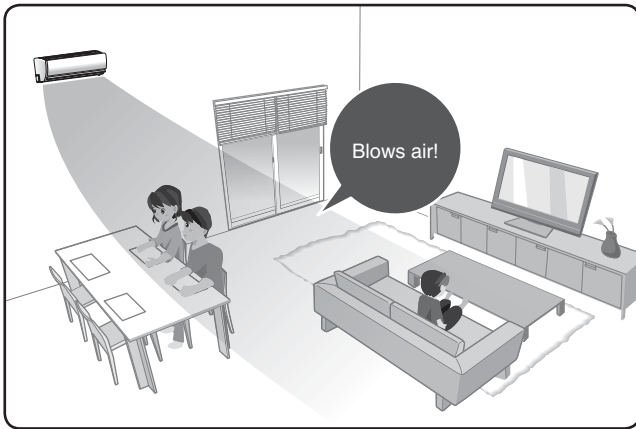

Indirect air flow

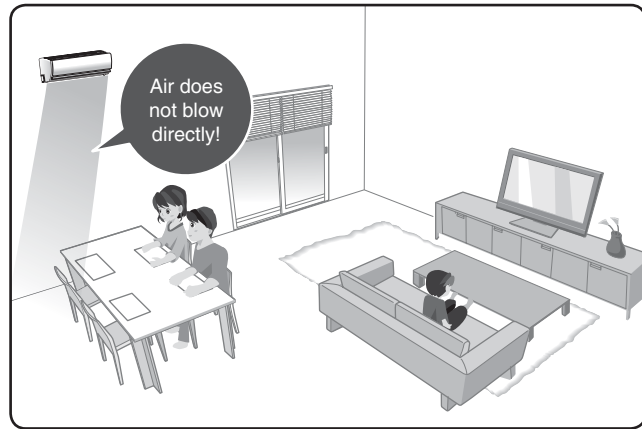

Notes

- It may take some time until the air direction changes after setting Direct air flow or Indirect air flow.
- If the air direction does not change to the desired direction for automatic Direct air flow or Indirect air flow, adjust to the desired direction using the button.
- Depending on the layout of the room, an incomplete operation may occur. In such case, adjust to the desired direction with the button.
- It may sense "No people" in the following cases.
 - The people do not move.
 - Movement is limited or less such as kid.
 - When turning the back.
 - When skin exposure is reduced.
 - The movement of people is behind the furniture.
 - When the room temperature is high.
- Higher temperature objects such as a heater or small animals such as dogs or cats may be sensed as people.



Wide air flow : The air is blown all around the room.
Spot air flow : Air flow is concentrated at one point.

Wide air flow

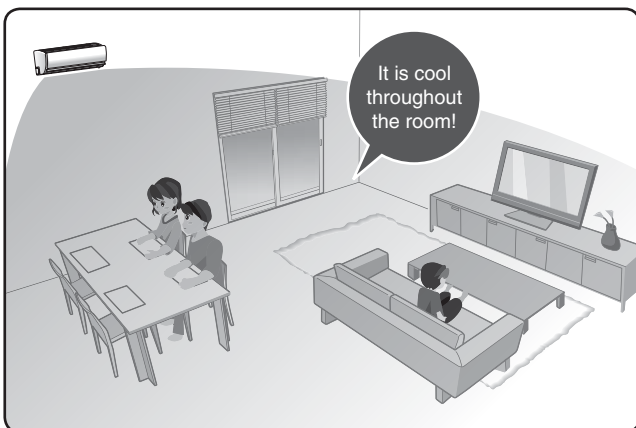

Spot air flow

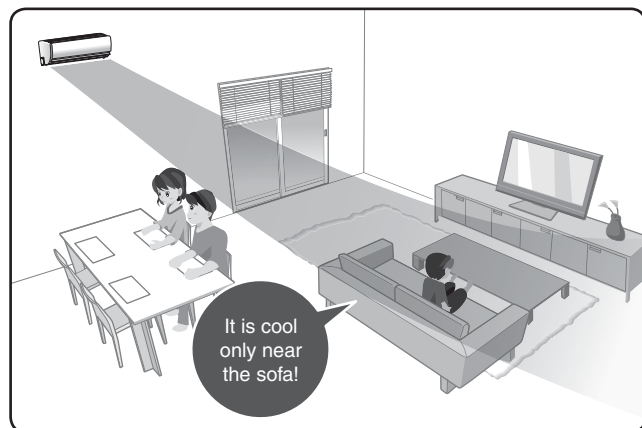

Wide air flow, spot air flow



Comfortable air flow and Direct air flow or Indirect air flow can be selected from

AIR FLOW

While operating (Auto, Cool, Dry and these mode with PURE), Select



● Every time...

When pressed, the air flow direction changes.

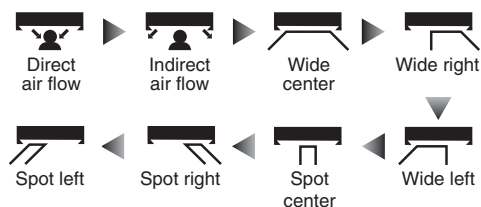

Cancel Air Flow

- The air volume operates in "Automatic" mode.
- Every pressing Indoor unit sounds "Pi" as receiving tone except "PiPi" when AIR FLOW is canceled.

When adjusting the air direction slightly

- Adjust "Air direction" with the **FIX** or **FIX** button. To know the air direction easily, release the swing function. [← Page 16](#)
- When the **FIX** or **FIX** or **SWING** button is pressed and when Direct air flow or Indirect air flow is selected, the AIR FLOW operation is released.

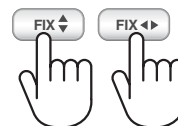

Notes

- When Direct air flow or Indirect air flow is selected during swing operation, the swing is released.
- Horizontal and vertical air flow direction louvers change depending on the selection of wide air flow or spot air flow.
- When the **FAN** button is pressed during the cooling or dry operation, the air flow operation is released.
- If the operation is stopped during the comfort air flow operation, the same conditions apply to the next function selected.
- **AIR FLOW** does not operate if only the Picoion air purifier function is working.
- Horizontal direction louvers can be adjusted within a range of approx. 30 degrees when wide air flow or spot air flow is selected.

Timer operation

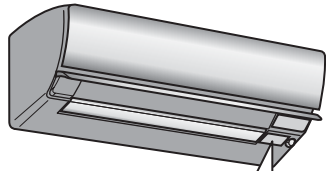

TIMER : Orange light illuminates

OPERATION : Green light illuminates

PURE • DUST BOX (Blue) (Orange)
 TIMER • SAVE
 OPERATION



Comfort sleep

The operation stops automatically at the pre-set time
 When 1, 3, 5 and 9 hours are selected, it becomes the comfort sleep operation.
 The set temperature will be automatically adjusted appropriately.
 However, the temperature is raised to no more than 2 degree Celsius.

Timer off During comfort sleep

● Every time when pressed (within 3 seconds)...

※ Display example is when 10:00 in the evening (22:00 hours) is selected.

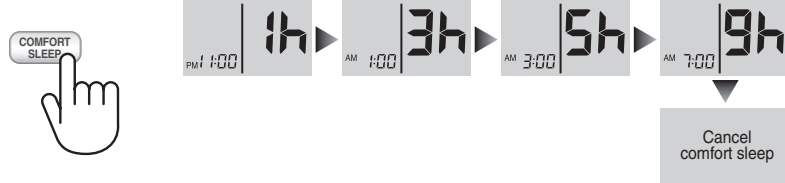

Display brightness of indoor unit is reduced during comfort sleep operation.

- The time for stopping the operation is displayed on the remote controller.
- After the operation stops, only automatic filter cleaning functions but drying of the inside is not performed.
- Comfort sleep operation cannot be set up when Picoion air purifier functions are operating independently.

To cancel

※ The timer setting is released but operation continues.

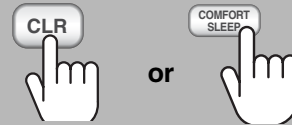

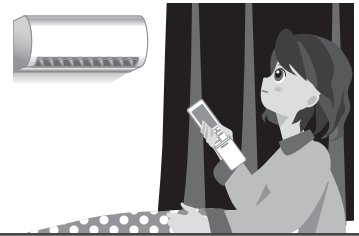

Timer on, Timer off

Start and stop of operation is selected with the time. Operate after setting the current time on the remote controller. [← Page 9](#)

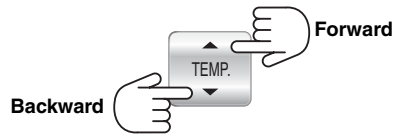
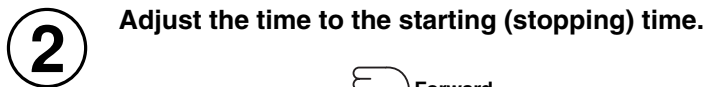
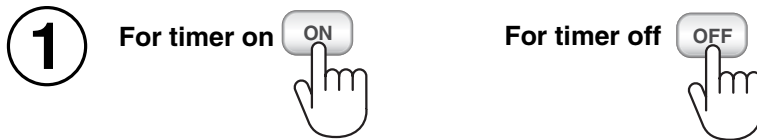

- Changes by 10 minutes when pressed once and by 1 hour when pressed continuously.
- The selected time is displayed
- Go to ③ if the same time as a previous setting can be used.



- During timer off, automatic filter cleaning operation starts after the operation stops at the selected time. Drying inside is not performed.
- Automatic cleaning is not performed after air conditioner stops in case of Off/On timer is set.
- Timer off can be selected with the previous operation setting even while stopped. The operation starts when selected.

To cancel

※ To change the selected time, press or to change the setting.



Example of setting (Selection of timer On/Off)

To start at 6:00 AM and stop at 10:00 AM.

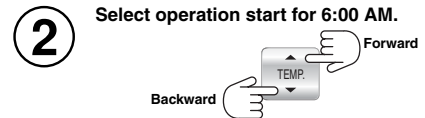

Selected time and current operating mode blink alternately in the pictographic character display portion.



Selected time and current operating mode blink alternately in the pictographic character display portion.



Daily timer

- ① Press for Timer on setting.
 - ② Press for select desired Starting time.
 - ③ Press for Timer off setting.
 - ④ Press for select desired Stopping time.
 - ⑤ Press ↑ or ↓ will blink.
 - ⑥ During ↑ or ↓ blink, press again and display will show ↑ ↓.
- Daily timer setting is canceled when the Comfort sleep is set.
 - Daily timer setting is canceled when Start and Stop button is pressed.
 - After operation stops, only automatic filter cleaning functions but drying of inside is not performed.

Set preferred operation



Set your preferred operation for future use.
The setting will be memorized and can be used for future requirement.



PRESET OPERATION

- 1 Select your preferred operation.
- 2 Press and hold **PRESET** for 3 seconds to memorize the setting.
The **P** mark displays.
- 3 Press **PRESET** to operate the preset operation.

Energy Saving



While Automatic operation or Cooling operation is activated, this function provides automatic control for the setting of room temperature.



ECO OPERATION



- **ECO** displays in the Remote controller.
- The set temperature will be automatically adjusted appropriately. However, the temperature is raised to no more than 2 degree Celsius.
- ※ **eco** may not turn on when Indoor unit receives ECO operation signal.
- ※ Display brightness of indoor unit is reduced during ECO operation.

Limit maximum Current and Power consumption



This function is used when its circuit breaker is shared with other electrical appliances. It limits the maximum current and power consumption to 100%, 75% or 50% can be done by POWER-SELECTION. The lower percentage, the higher Saving and also longer compressor lifetime.

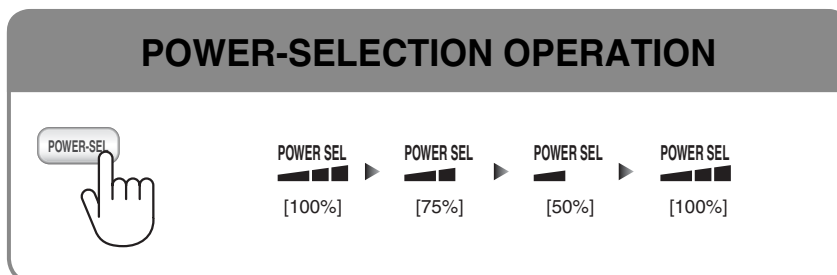

Notes

- When the level is selected, PWR-SEL level flashes on remote LCD display for 3 seconds. In case of 75% and 50% level, number "75" or "50" also flashes for 2 seconds.
- Due to the reason that POWER SELECTION FUNCTION limits the maximum current, inadequate cooling capacity may occurs.

Indoor unit display

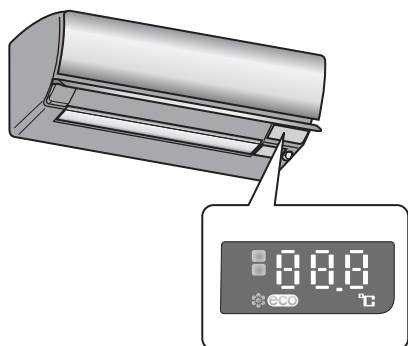

The brightness of monitor display can be adjusted also turn off.

- 1 Press and hold the **CHECK** button with a **diminishing bar**
 - Setting temperature display switches to 00.
 - **CHK** is displayed.

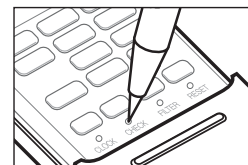

- 2 Press **HI POWER** while holding the check button.

- **▲** is displayed in the Remote controller display portion.
- The brightness will be adjusted as below.

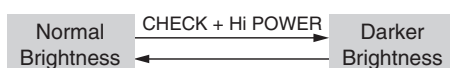

- Turns off the monitor display can be done by press and hold **SET** for 5 seconds and can be turned on by same method.

Note

- **eco** in realtime monitor display does not mean ECO operation.
- **eco** will turn on when air conditioner's power consumption is around 30% of maximum.

Automatic cleaning

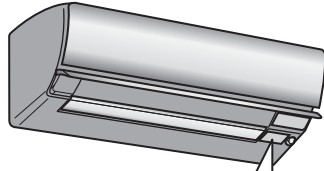
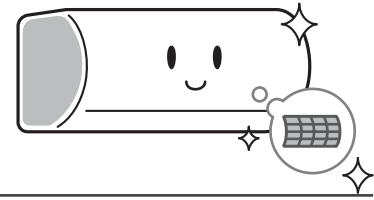

Automatic cleaning is started after the operation 10 minutes or longer stops.

TIMER : Orange lamp illuminates

PURE • DUST BOX ●
(Blue) (Orange)
TIMER • SAVE ☀
OPERATION ●

To stop automatic cleaning during operation, press  more 2 times.

※ After Stop Filter cleaning by remote controller and immediately operate the air conditioner, the next operation may delay.

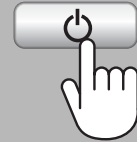

Automatic cleaning operation

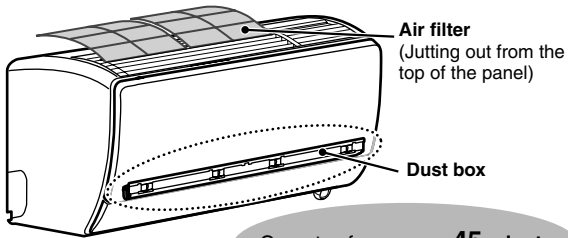

Operates for **approx. 45 minutes**

Filter cleaning and Plasma air purifying **Approx 15 minutes**

Rotating brush unit removes dust from the air filter. Removed dust is accumulated into the dust box.

- During filter cleaning, the air filter comes out for a certain period from the top of indoor unit. Thus, operating of the filter cleaning function can be checked.
- When filter cleaning is finished, the air filter returns into the indoor unit automatically.

Inside drying operation

To prevent the growth of mold, air cleaning is performed.

- Vertical direction louvers move.

※ Inside drying operation will not be activated if previous operation is Fan only or Picoion air purifier only operation.

About Automatic cleaning

- Automatic cleaning operation does not clean the room or remove mold growth or dust concealed inside the air conditioner.
- If used in the greasy room, a heavy smoking room or a moist room, the air conditioner inside parts (heat exchanger or blow out fan) may become contaminated. Adhered dirt or mold cannot be removed.
- Dirt on the air filter cannot be removed completely. Some dirt may remain but it does not affect the performance. If dirt is a concern, disassemble the filter and wash it with water. [Page 27-30](#) ➡
- Automatic cleaning is not performed in On/Off timer, Daily timer and Comfort sleep if remote controller is not in position to send signal to air conditioner.

Notes

- Do not open the front panel when cleaning the filter. Filter cleaning will stop if the panel is open.
- Other functions can operate during Automatic cleaning. After receiving remote signal, Automatic cleaning stop and selected functions starts.

Care and cleaning

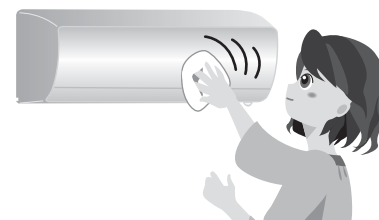

Turn off power supply before checking care or cleaning

Warning



Prohibition

Do not wash inside air conditioner yourself

If washing inside the air conditioner is necessary, request service from the supplier or the Toshiba Service Center.

Incorrect washing may cause a water leakage, electric shock or fire due to damage of resin parts or insufficient insulation of electrical parts.

Care of the outside casing

Clean if the outside casing is dirty

Indoor unit

Wipe with a soft dry cloth

If dirt is not cleaned with a dry cloth, wipe with a soft damp cloth with warm water (40°C or less).



Remote controller

Wipe with a soft dry cloth

※ Do not wash with water. It may cause a fault.



Notes

- Do not use alcohol, petroleum, thinners, glass cleaner or polishing powder. It may damage the product.
- Do not rub or touch for a long period with a chemical wipe. It may cause deterioration or stripping of materials.

Care and cleaning (continued)

Turns off power supply before checking, care and cleaning

Care and cleaning of the front panel and dust box

Clean when DUST BOX (Orange LED) is turn on.

After cleaning, operate "Test Run". [Page 31](#) →

To remove the dust box

- Open the front panel
- ↓
- Release the locking tab
- ↓
- Remove the dust box

To assemble the dust box

- Assemble the dust box
- ↓
- Lock it
- ↓
- Close the front panel

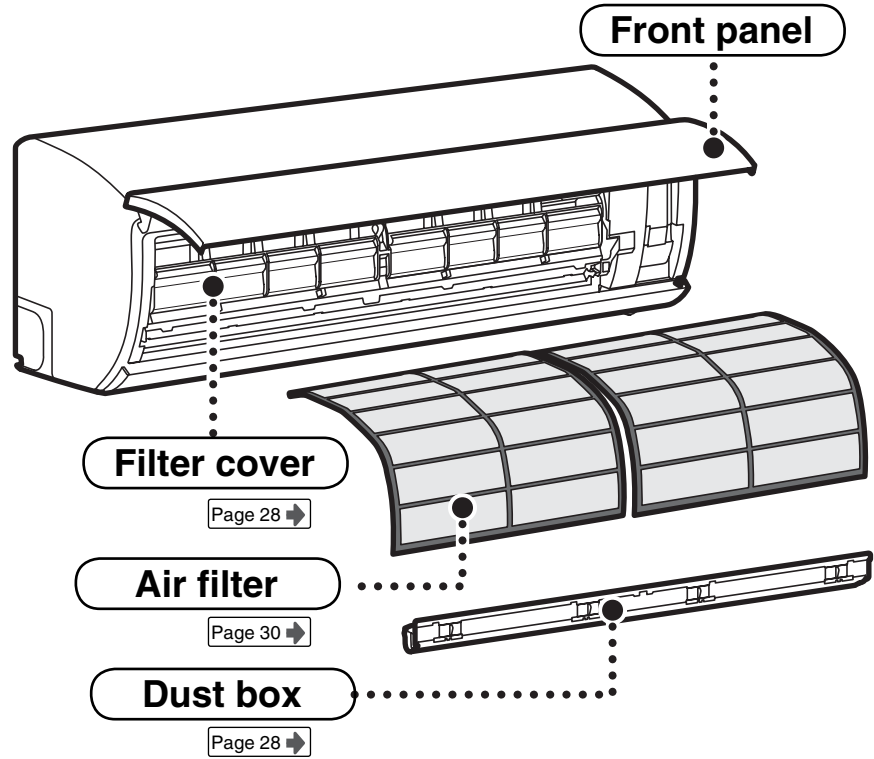

Front panel

How to open

Pull the lower levers at the right and left side toward you and lift them up until fixed and stop.

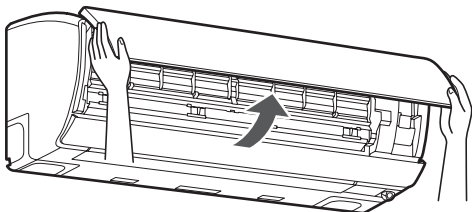

Fixing arms on the front panel may be removed and the front panel may drop if the front panel is opened further.

How to close

Close the front panel down, press the 2 upper parts of the air blow outlet and close it.

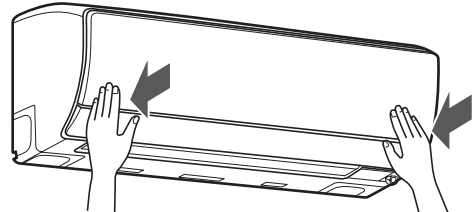

How to remove it

Lift the front panel until it stops. Remove while pushing the arm at the right or left outwards, pull it your side and remove it.

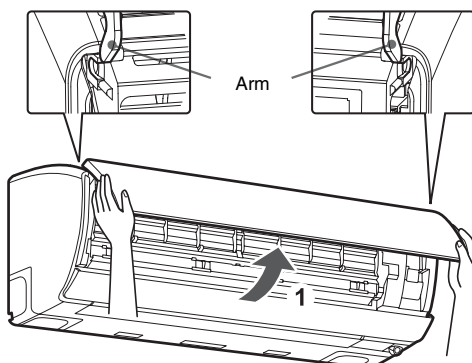

How to assemble

Assemble in the reverse sequence of removing. Keep the front panel horizontal, adjust the right and left arms in the axis slots in both sides of the body and push.

Check that the right and left arms are fully inserted. If there is a gap, try again.

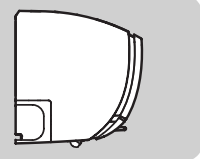

How to clean

Wipe with soft cloth
Wipe with soft damp cloth with warm water (40°C or less).





Care and cleaning (continued)

Turns off power supply before checking, care and cleaning

Dust Box

How to remove it

1. Slide the fixing levers (4 points) of the dust box

Slide the fixing levers (4 Orange points) at left, right and center toward the direction of  and  until they click.

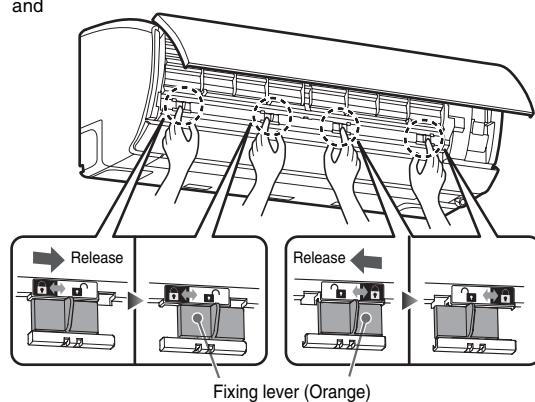

2. Remove the dust box

Hold and remove from the right side and pull it horizontally to remove.

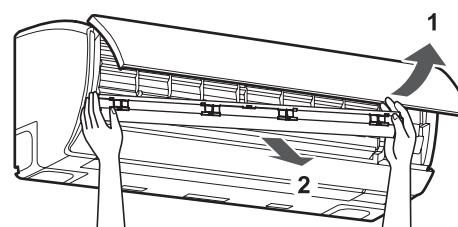

How to assemble

Assemble in the reverse sequence of removing.

1. Assemble the dust box.

Fit the triangular tab of the dust box into the left slot in the body and insert it. Then fully insert the right side.

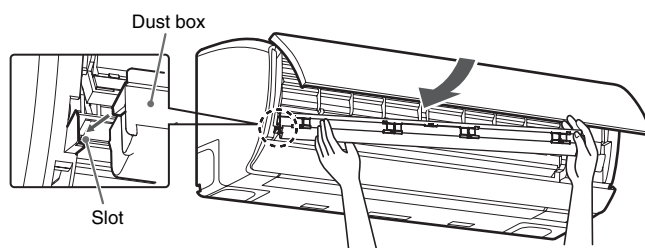

2. Slide the fixing levers (4 points) of the dust box.

Slide the fixing levers (4 Orange points) at the right, left and center of the dust box toward the direction of  until it stops.

How to clean

Remove 3 clicks (3 points) and remove dust with a vacuum cleaner.

- Place a vinyl sheet under the dust box to collect any dust.
- If very dirty, wash with water. After washing, wipe with a dry cloth or dry it in the shade and assemble it after completely dry.

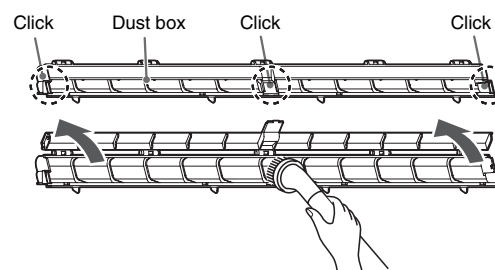

Care and cleaning (continued)

Turns off power supply before checking, care and cleaning

Care and cleaning of the air filter and brush unit

Air filter is cleaned automatically. If concerned about the dirt, wash the air filter with water.

After cleaning, perform "Test run after cleaning". [Page 31](#)

To remove

- ① Open the front panel
- ↓
- ② Open the filter cover
- ↓
- ③ Remove the air filter

Assemble

- ③ To assemble
- ↓
- ② Close the filter cover
- ↓
- ① Close the front panel

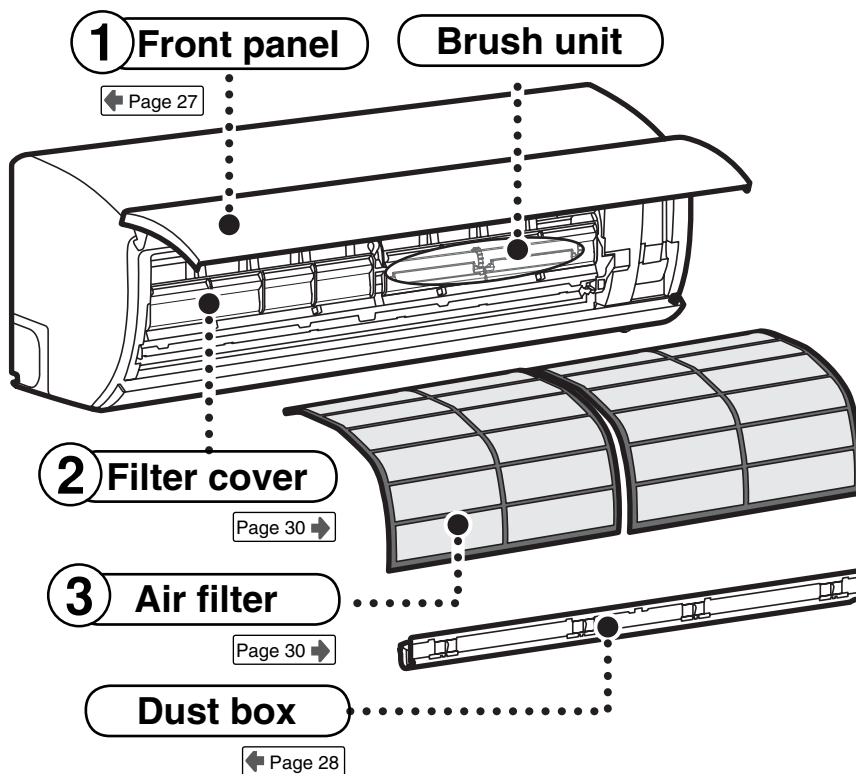

Brush unit

If very dirty, clean it.

Brush unit cannot be removed.
Clean it after removing the air filter and dust box.

How to care

Clean away dirt with a vacuum cleaner.

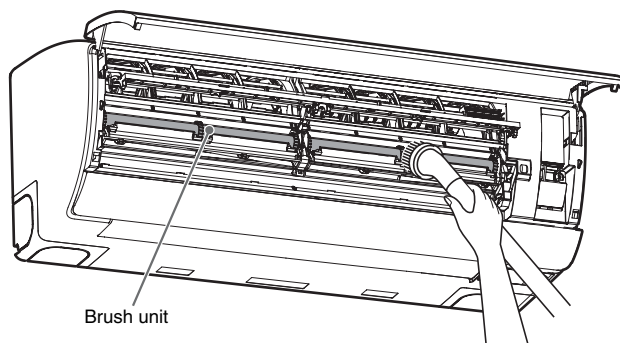

Note

- Do not remove the brush unit.
- Dry well if wet.

Care and cleaning (continued)

Turns off power supply before checking, care and cleaning

Air filter

How to remove

1. Slide the 2 levers on the filter cover toward the open direction (🔒 mark).

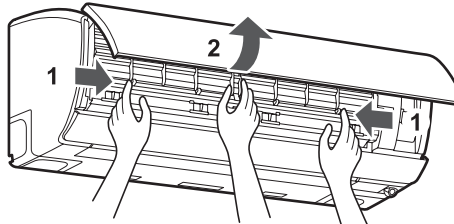

2. Hold the center of the filter cover and open upward until the fixed position.

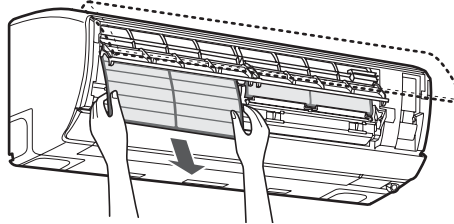

3. Remove the air filter.

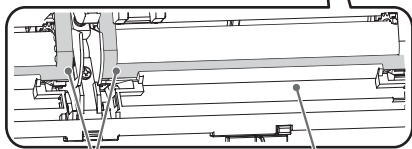
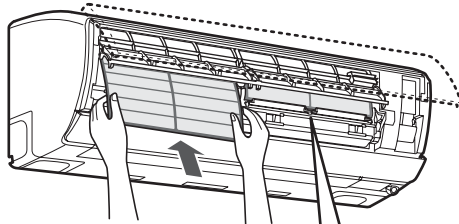

Air filter Brush frame

Ensure the inserting of air filter into the brush frame.

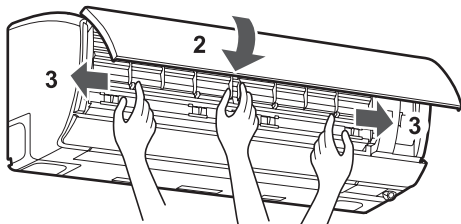

How to assemble

1. Insert the air filter.

Point!

- Insert the air filter in the front side from your side.
- Insert until the end of the filter touches the bottom.

2. Close the filter cover.

3. Slide the levers on the filter cover (white) toward the close direction (🔒 mark) and secure.

Point!

- Check that the 2 levers on the filter cover are fixed securely. If these are not locked in the direction of 🔒, the filter may not function.

Front and back side of the air filter

Check that the front and back side are secured when the air filter is attached.
※No distinction of up and down.

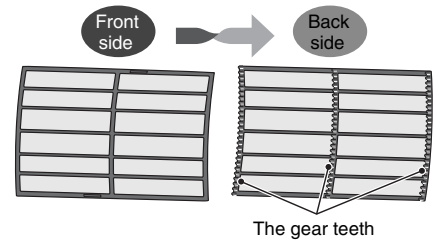

The gear teeth

How to clean

Wash and dry.

Rinse well after washing with the weak laundry soap (weak Alkali or pH neutral).
Remove all dirt from the teeth of the gear at the back side of the air filter or air filter frame.
※After washing, wipe away any water with a dry cloth or dry in the shade, completely dry it and attach it.



Notes

- Do not use bleach. It may cause a fault.
- Do not rub with a scrubbing brush.
- Do not dry with hot air from a hair dryer etc. (It may deform from the heat).

Care and cleaning (continued)

Test run after care and cleaning

Turn on power supply after cleaning the air filter, dust box and brush unit then perform a test run.

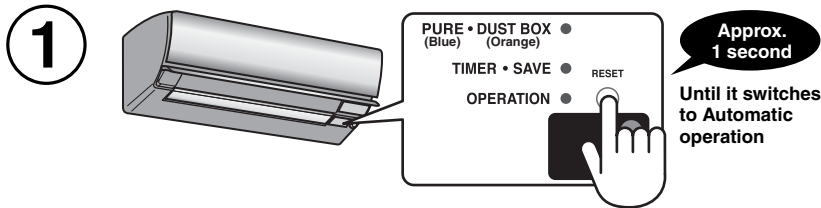

- 2** Press again for approx. 1 second
- Automatic operation stops.

- 3** Close the front panel (Check that it is closed)
- If the front panel is open, the air filter may not function correctly.

- 4** Press on the remote controller for 10 seconds or longer
- FE** is displayed in the remote controller display for approx 2 seconds.
- Operation of the air filter is checked automatically for approx. 3 minutes.

<Display portion of indoor unit>

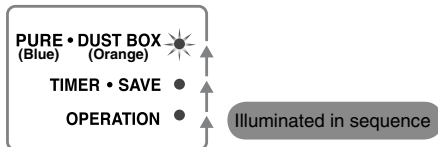

- 5** Check the lamp in the Indoor unit display
- All lamps are turn off for normal.
 - DUST BOX and TIMER lamp blink. It may be a fault with the air filter setting.
Press to turn off the lamp.
 - Perform removal and assembling of the air filter again. [← Page 30](#)
 - Return to **4** after setting and check that the filter cleaning functions normally.

When not used for a long time

- 1** Turns off power supply.
- 2** Remove the batteries from the remote controller
- If left inserted, they may cause a leakage of battery fluid or power discharge.

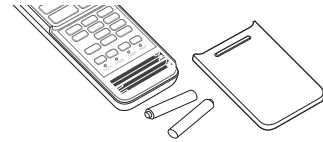

When restarting for use

- 1** Check that the indoor unit and outdoor unit are clear
- If blocked, performance may be impaired or may not function.
- 2** Insert new batteries into the remote controller and set the year, month, day and time [← Page 9](#)
- 3** Turns on power supply.

When the lamp of indoor unit blinks

Turns off power supply and turns on again after 30 seconds and check operation of the unit

If the lamp blinks again, inspection and repair is required

To repair quickly, check the status of the air conditioner according to the following procedure and inform below (1) – (3) to the dealer or the Toshiba Service Center.

- ① Symptoms of the air conditioner
- ② Check code found by the remote controller (See process below).
- ③ Blinks status of the lamp in the display portion of the indoor unit



- ① Press the CHECK button with a tip of pencil to set the remote controller to the service mode.
 - Setting temperature display switches to 00.
 - CHK is displayed.

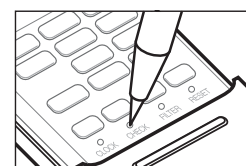

- ② Press
 - ▲ is displayed in remote controller display.
 - Press [▲] or [▼] on button.

If there is no fault with a code, the indoor unit will Pi once (Pi) and the display of the remote controller will change as follows :

→ 00 → 01 → 02 ... 1d → 1E → 33

- The TIMER indicator of the indoor unit flashes continuously. (5 times per 1 sec.)
- Check the unit with all 52 check code (00 to 33) as shown in Table 11-4-1.
- Press [▲] or [▼] on button to change the check code backward.

If there is a fault, the indoor unit will Pi for 10 seconds (Pi, Pi, Pi ...). Note the check code on the display of the remote controller.

- 2-digits alphanumeric will be indicated on the display.
- All indicators on the indoor unit will flash. (5 times per 1 sec.)

- ③ Press to release it
 - Remote display returns to the display before the service mode. However, check codes remain in the Indoor unit.

Notes

- Check codes may not be displayed depending on the kind of fault such as an electrical parts fault.
- If the check codes are checked when the lamp is not blinking, the correct error code may not be displayed.
- Do not disassemble or repair yourself. Consult the dealer or the Toshiba Service Center.

Check Codes Table

Check codes not listed in the table may be detected.

Abnormal indoor unit (including wiring fault).
00, 01, 04, 0C, 0d, 10, 11, 12
Abnormal outdoor unit (including compressor and others).
02, 03, 07, 08, 14, 16, 17, 18, 19, 1A, 1b, 1C, 1d, 1E, 1F

Check codes consist of digits and letters.

5 → 5 6 → 6 A → A
 b → B C → C d → D

Auto Restart Setting

This product is designed so that after a power failure, it can restart automatically in the same operating mode as before the power failure.

The product was shipped with Auto Restart function in the off position. Turn it on as required.

How to set the Auto Restart

- ① Press and hold the RESET button on the indoor unit for 3 seconds to set the operation (3 Pi sound and OPERATION lamp blink 5 time/sec for 5 seconds).
 - ② Press and hold the RESET button on the indoor unit for 3 seconds to cancel the operation (3 Pi sound but OPERATION lamp does not blink).
- In case of ON timer or OFF timer are set, AUTO RESTART OPERATION does not activate.

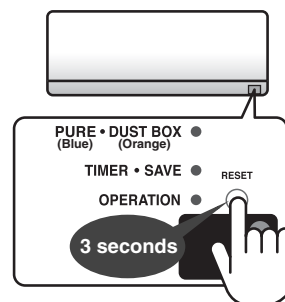

At a time like this

If the remote controller is not available

In case of the misplaced or discharge remote controller, temporary Automatic operation is available from RESET button on the indoor unit.

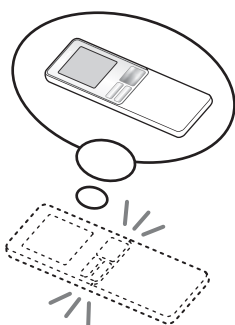

■ When operating

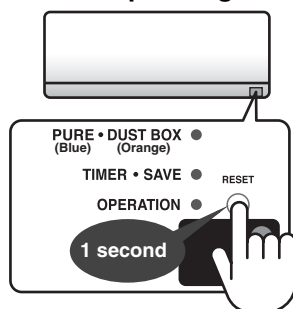

- Fully Automatic operation. (Temperature and air volume are set automatically).
- Operation lamp turns on.

■ To stop

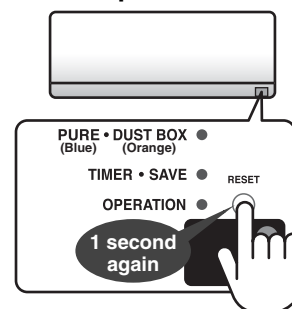

- Automatic cleaning is not operated.
- Operation lamp turns off.

In case of 2 air conditioners are installed near each other

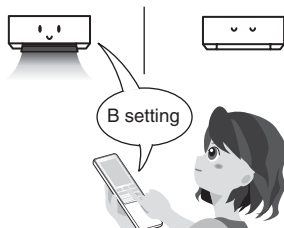

A - B Selection

To separate using of remote control for each indoor unit in case of 2 air conditioners are installed adjacent to each other.

※ Indoor unit and remote controller are set to A when shipped from the factory.

How to set both the indoor unit and remote controller to B

- 1 Press Reset on the display portion of the indoor unit for approx. 1 second to start automatic operation.
- 2 Press and hold CHECK then press MODE on the remote controller, remote controller will show B on display and send signal to the Indoor unit. Make sure that the Indoor unit can receive signal of remote controller while process this step.
- 3 Check that the remote controller can operate the indoor unit.

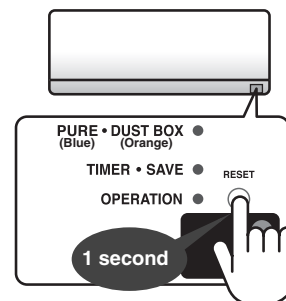

Concern about the operating noise

Start the operation smoothly and reduce the operating noise.

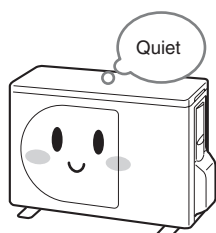

- 1 Press 20 seconds

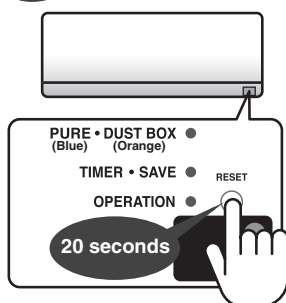

When setting is complete.

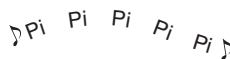

- Cooling starts after 10 seconds with a "Pi" sound. However, continue to press it. Setting completes when beep sounds 5 times as "Pi Pi Pi Pi Pi" and the operation lamp blinks.

- 2 Stop Cooling

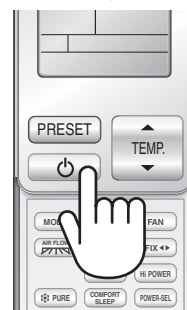

- To release it, repeat the operation of (1) – (2). (In this case, the operation lamp does not blink).

These are not failures

In this case		Description and where to check	
Operation lamp	Operation lamp (green) is blinking slowly.	It is not a fault	<ul style="list-style-type: none"> For a power failure during operation (including Timer On setting), the lamp illuminates when the power is supplied again. When the button in the remote controller is pressed once, the operation starts and the blinking changes to illuminate. Re-select the timer when the power resumes since the timer settings are cancelled during a power failure.
	Operation lamp (green) or timer lamp (orange) blinks rapidly (5 times per second). The lamp in the displays of the indoor unit is dark.		Check again <ul style="list-style-type: none"> Check the failure in accordance with the procedure "If the lamp in the indoor unit blinks". ← Page 32 Is the "Indoor unit displays brightness" set to "Standard"? Bright it by press and hold SET for 5 seconds. Is Comfort Sleep operating (when 1, 3, 5 or 9 hours are set)? ← Page 19 Is it operating in Automatic operation. ← Page 11
Remote controller operation	Remote controller transmission cannot be achieved Indoor unit.	Check again	<ul style="list-style-type: none"> Is the button on the remote controller pressed while the transmission and receiving portion points at the transmission and receiving portion on the main unit? ← Page 10 Is it immediately after the operation stops? (A signal is transmitted from the indoor unit to the remote controller immediately after the operation stops) → Press the button again. Is the direction of the batteries (+, -) correct? ← Page 9 Are the batteries discharged? Does the "A-B switching" in remote controller match the indoor unit? ← Page 34
	The vertical direction louvers do not move or move in a narrow range even when FIX ↓ FIX ← is pressed.		<ul style="list-style-type: none"> Is timer on booked? ← Page 20 Is the automatic cleaning operation on? ← Page 25 The vertical direction louvers may move only in a narrow angle when the humidity in the room is high during Automatic operation, Cooling or Dehumidifying. ← Page 11-14
	Setting temperature is not displayed even when TEMP. is pressed.		<ul style="list-style-type: none"> Is it set to Picoion air purifier only? ← Page 15
	Air conditioner does not stop operating even when ⏻ is pressed.		<ul style="list-style-type: none"> Automatic cleaning is operating? ← Page 11-12 Press ⏻ more 2 times to stop the operation.

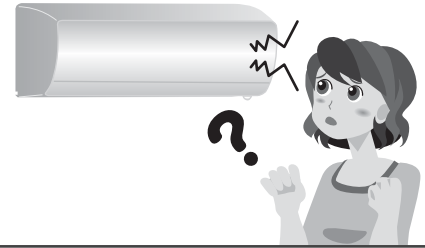

In this case		Description and where to check
A noise sounds	Indoor unit	<p>These are not failures</p> <ul style="list-style-type: none"> Noise of initial position setting of the open-close panel or vertical direction louvers or the noise of initial filter setting may sound for 8 minutes maximum. A splashing noise may sound from the ion charger during Picoion air purifying or automatic cleaning. When the flow of refrigerant is switched, a sloshing noise may sound. When parts expand or shrink as the temperature changes, a slosh noise sounds. When the refrigerant flows, noise of rustling sounds. <p>Consult us</p> <p>For a failure of the plasma ion or the Picoion charger unit, consult the dealer or the Toshiba Service Center.</p> <p>The plasma ions charger has high voltage poles. DO NOT inspect or repair yourself since these are dangerous.</p> <p>These are not failures</p> <ul style="list-style-type: none"> Slosh is the noise of refrigerant flow.
	<p>When the power turn on, operation of air conditioner stops or the front panel opens or closes.</p> <hr/> <p>When the air conditioner is operating.</p> <hr/> <p>During cleaning. (Filter cleaning)</p> <hr/> <p>Others</p> <hr/> <p>Sound comes from the plasma ion charger.</p>	
	Outdoor unit	
	Outdoor unit	

These are not failures (continued)

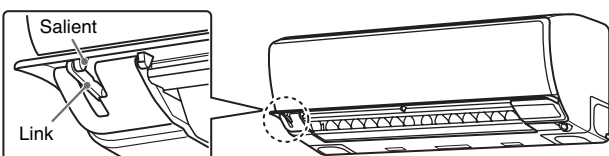
In this case		Description and where to check	
Operation and behavior of the air conditioner	Air conditioner does not work.	Check again	<ul style="list-style-type: none"> ● Is it immediately after the power supply on? It takes 3-8 minutes for preparation. During this period, the air conditioner does not operate. ● Is the power supply off? ← Page 10 ● Has the fuse or breaker jumped? ● Is there a power failure? ● Is it immediately after the operation stops? → To protect the equipment, it does not operate for 3 minutes. ● Is it immediately stop Filter cleaning by remote controller? → To protect mechanism of Filter, it takes some time to stand by. ● Is the button on the remote controller pressed while the transmission points at the Infrared signal receiver on the Indoor unit? ← Page 10 ● Is Timer on selected? ← Page 20
	Cooling is weak. (Stops when operating).		<ul style="list-style-type: none"> ● Is the air filter dirty? ← Page 29 ● Are temperature setting, air volume setting and air flow direction adjustment appropriate? ← Page 11, 13, 16, 18 ● Is the unit operating for a long time while the air flow is set to "🌀" or "🌀■"? ← Page 16 ● Are the air inlet or outlet of the outdoor unit covered? ● Is a window or door open? ● Is it operating for Dry operation? ← Page 14 ● Is it operating as the economic operation mode in Automatic operation? ← Page 12 ● Is it operating to Comfort timer? ← Page 19 ● Is the "Power selection" set to "75%" or "50%"? ← Page 23 ● Is it the off time for Timer Off or Comfort Sleep off? ← Page 19, 20 ● Protection may be activated due to an unreasonable electrical load caused by voltage variation or covering of the air inlet. Remove any obstructions and reset the circuit breaker after 30 seconds.
	Air flow stops. It does not reach the set temperature.		These are not faults
Vertical direction louvers move without control. Vertical direction louvers stop at a different position from the last operation.	<ul style="list-style-type: none"> ● Was the open-close panel open or closed after the operation stopped? → Press  once the Picoion air purifier is finished. ← Page 15 ● Has the link in the left side of the open-close panel tripped? → Insert the point of the open-close panel into the hole if the link has tripped. 		
Open-close panel	Open-close panel opens even when operation stops.	Check again	
	Open-close panel does not open. (Open-close panel closes when operating).		<ul style="list-style-type: none"> ● Is it on Automatic cleaning? ← Page 25 ● Has the link in the left side of the open-close panel tripped? → Insert the point of the open-close panel into the hole if the link has tripped. (Refer to the above figure).

In this case	
Vapor or condensation appear	Indoor unit Vapor appears.
	Indoor unit Condensation appears.
Outdoor unit	Frost, water, or steam appears.
Filter cleaning	Filter is not clean. (Dust has accumulated on the air filter).
Odor or dirt	Bad odor in the room.
	The horizontal direction louvers are stained.

Description and where to check	
These are not faults	<ul style="list-style-type: none"> ● Vapor may appear due to the rapidly cooled air in the room. ● Vapor may appear due to condensed water on the heat exchanger, or the panel may become moist during cooling, dry, or cleaning.
	<ul style="list-style-type: none"> ● Are the vertical direction louvers closed or pointing downward? Condensation may form if operated for a long time in the downward rather than horizontal position during cooling or dry. ● Water may drip during cooling or dry. This is water condensed from the air settling on the cool piping.
Check again	<ul style="list-style-type: none"> ● It may be due to an incomplete insertion of the air filter. → Remove the air filter, re-insert it, and perform a test operating run. ← Page 30, 31 ● Automatic operation is not performed in the following cases. <ul style="list-style-type: none"> ■ After stopping the operation, turn off the power supply frequently. ■ After stopping the operation,  is pressed more 2 times. ■ The air conditioner is operated continuously.
These are not faults	<ul style="list-style-type: none"> ● Because the odor in the wall, carpet, furniture or clothes may be due to natural air circulation. ● Smell may be created by the ozone generated during Picoion air purifier. ● Dirt may adhere to the horizontal direction louvers near the Picoion generator due to static electricity and the color may darken. Clean around the Picoion generator.

สารบัญ

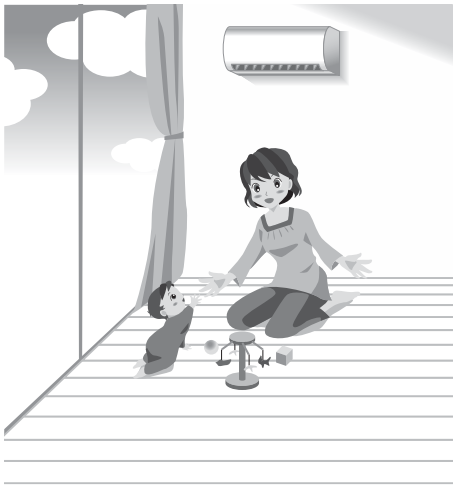

ข้อควรระวังเพื่อความปลอดภัย	หน้า 4
โปรดปฏิบัติตามคำแนะนำดังต่อไปนี้	
ชื่อชิ้นส่วน	หน้า 5
ตัวเครื่องภายใน	5
ตัวเครื่องภายนอก	6
อุปกรณ์เสริม	6
รีโมทคอนโทรล	7
เตรียมการก่อนเริ่มใช้งานและการตรวจสอบ	หน้า 9
ใส่แบตเตอรี่	9
การตั้งเวลา	9
ตรวจสอบการรับและส่งสัญญาณ	10
การทำงานในโหมดอัตโนมัติ	หน้า 11
รายละเอียดของการทำงานในโหมดอัตโนมัติ	12
โหมดทำความเย็น โหมดลดความชื้น และโหมดพัดลมเพียงอย่างเดียว	หน้า 13
ระบบฟอกอากาศ	หน้า 15
เมื่อใช้งานร่วมกับระบบปรับอากาศ	15
กลไกการทำงานของระบบฟอกอากาศ	15
ระดับแรงลมและทิศทางการลม	หน้า 16
เมื่อต้องการเปลี่ยนค่าระดับแรงลม	16
เมื่อต้องการเปลี่ยนทิศทางการลม	16
เมื่อต้องการให้เปลี่ยนทิศทางการลมแบบต่อเนื่อง	16
การเคลื่อนที่ของใบปรับทิศทางการลมในแนวตั้ง	16
การเป่าลมแบบเย็นสบาย	หน้า 17
เป่าลมโดยตรง, เป่าลมแบบหลีกเลี่ยง, กระจายลมเย็น และ เป่าลมเฉพาะจุด	
กระจายลมเย็นและเป่าลมเฉพาะจุด	หน้า 18
การตั้งเวลา	หน้า 19
Comfort sleep	19
การตั้งเวลาเปิด, การตั้งเวลาปิด	20
การตั้งเวลาสำหรับทุกๆ วัน	20

การทำงานแบบอัตโนมัติ เป่าลมโดยตรง และการเป่าลมแบบหลีกเลี่ยง

เครื่องปรับอากาศเลือกการทำงานให้โดยอัตโนมัติ โดยอ้างอิงจากอุณหภูมิที่ตั้งไว้เมื่อเลือกการทำงานแบบ “เป่าลมเย็นโดยตรง” หรือ “หลีกเลี่ยงลมเย็น” ในขณะที่สามารถปรับแรงลม, กระจายลมซ้ายและขวาได้โดยอัตโนมัติ ตัวอย่างเช่น ให้เป่าลมไปยังกลุ่มคน (เมื่อเลือก “การเป่าลมโดยตรง”) หรือ หลีกเลียงไม่ให้ถูกกลุ่มคน (เมื่อเลือก “การเป่าลมแบบหลีกเลี่ยง”)

ในขณะที่ไม่มีคนอยู่ในห้อง หรือห้องมืด ระบบจะทำการประหยัดพลังงานโดยอัตโนมัติด้วยการทำงานในโหมดประหยัดพลังงาน

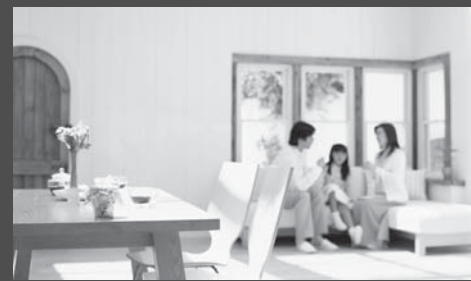

การตั้งค่าการทำงานที่ชื่นชอบ	หน้า 21
การตั้งค่าการใช้งาน	21
การประหยัดพลังงาน	หน้า 22
การทำงานในโหมด ECO	22
การจำกัดกระแสไฟฟ้า และอัตราการใช้พลังงานสูงสุด	หน้า 23
การเลือกระดับการใช้พลังงาน.....	23
หน้าจอแสดงการทำงานปัจจุบัน ของเครื่องปรับอากาศ	หน้า 24
การทำความสะอาดอัตโนมัติ	หน้า 25
การทำงานของโหมดทำความสะอาดอัตโนมัติ.....	25
เกี่ยวกับโหมดทำความสะอาดอัตโนมัติ.....	25
การดูแลรักษาและทำความสะอาด	หน้า 26
การดูแลรักษาภายนอกตัวเครื่อง.....	26
การดูแลและทำความสะอาดหน้าฉากเครื่องปรับอากาศกับกล่องเก็บฝุ่น	27
การดูแลรักษาและทำความสะอาดกล่องเก็บฝุ่น	28
การดูแลรักษาและทำความสะอาดแผ่นกรองอากาศและแปรง.....	29
การดูแลรักษาและทำความสะอาดแผ่นกรองอากาศ	30
ทดสอบการทำงานหลังการดูแลรักษาและทำความสะอาด	31
เมื่อไม่ใช้งานเป็นเวลานาน.....	31

เมื่อไฟบนตัวเครื่องภายในกะพริบ	หน้า 32
การตั้งค่าเริ่มทำงานใหม่โดยอัตโนมัติ	หน้า 33
วิธีการตั้งค่าเริ่มทำงานใหม่โดยอัตโนมัติ.....	33
ในกรณีดังต่อไปนี้	หน้า 34
ในกรณีที่ไม่มีรีโมทคอนโทรล	34
ในกรณีที่มีการติดตั้งเครื่องปรับอากาศ 2 เครื่องไว้ใกล้กัน.....	34
เกี่ยวกับเสียงที่เกิดขึ้นในระหว่างทำงาน	34
อาการดังต่อไปนี้ไม่ใช่ความผิดปกติ	หน้า 35
ไฟเตือนระหว่างการทำงาน.....	35
การทำงานของรีโมทคอนโทรล.....	35
มีเสียงดังขึ้น.....	36
การทำงานและการแสดงอาการของเครื่องปรับอากาศ	37
เกี่ยวกับแผงเปิด-ปิด	37
เกิดไอน้ำหรือหยดน้ำขึ้น.....	38
ระบบทำความสะอาดแผ่นกรอง	38
กลิ่นเหม็นหรือคราบสกปรก.....	38

ระบบสร้างประจุลบและระบบฟอกอากาศ

อนุภาค Picoion จะถูกปล่อยเข้าไปในห้องเพื่อกำจัดแบคทีเรียในอากาศและทำให้อากาศสะอาดขึ้น นอกจากนี้ ฝุ่นผงในห้องจะถูกกรองเก็บไว้ในเครื่องปรับอากาศและล้างออกด้วยน้ำโดยอัตโนมัติ และอนุภาคไอออนของ Picoion ยังช่วยเพิ่มความชุ่มชื้นให้แก่ผิวหนังและเส้นผม



ข้อควรระวัง เพื่อความปลอดภัย

โปรดปฏิบัติตามคำแนะนำดังต่อไปนี้

⚠️ อันตราย

- ไม่ควรติดตั้ง, ซ่อมแซม, เปิด หรือถอดฝาครอบออก เนื่องจากอาจทำให้ท่านสัมผัสกับแรงดันไฟฟ้าในระดับที่เป็นอันตรายได้ โปรดติดต่อผู้จำหน่ายหรือผู้ชำนาญงานเพื่อดำเนินการดังกล่าว
- การปิดแหล่งจ่ายไฟจะไม่สามารถป้องกันความเสี่ยงที่จะเกิดไฟฟ้าดูดได้
- ติดตั้งตัวเครื่องโดยปฏิบัติตามกฎการเดินสายไฟฟ้าแห่งชาติ
- ต้องใช้อุปกรณ์สำหรับจัดการเชื่อมต่อจากแหล่งจ่ายไฟฟ้าซึ่งมีระยะห่างหน้าสัมผัสอย่างน้อย 3 มม.

⚠️ คำเตือน

- อย่าให้ร่างกายของท่านสัมผัสกับลมเย็นโดยตรงเป็นระยะเวลาสั้น
- อย่าสูดดมไอ หรือวัตถุใดๆ เช่น ฝุ่นในช่องรับลม/ช่องระบายลม
- เมื่อเกิดการผิดปกติ (มีกลิ่นไหม้ ฯลฯ) ให้หยุดใช้งานเครื่องปรับอากาศ จากนั้นปิดตัวตัววงจรไฟฟ้า
- สำหรับการติดตั้ง ต้องร้องขอให้ผู้จำหน่าย หรือตัวแทนติดตั้งมืออาชีพเป็นผู้ดำเนินการ เนื่องจากติดตั้งดังกล่าวต้องใช้ความรู้และความชำนาญพิเศษ ถ้าลูกค้าทำการติดตั้งด้วยตนเอง อาจก่อให้เกิดไฟไหม้, ไฟฟ้าดูด, การบาดเจ็บ หรือน้ำรั่วซึมได้
- ไม่ควรเลือกตำแหน่งติดตั้งซึ่งอาจเกิดการรั่วไหลของก๊าซที่ติดไฟได้ ถ้าเกิดการรั่วไหลของก๊าซ หรือเกิดการสะสมของก๊าซบริเวณตัวเครื่อง อาจก่อให้เกิดไฟไหม้ได้
- อย่าเปิด/ปิดตัวตัววงจรไฟฟ้า หรือกดปุ่มในขณะมือเปียก เนื่องจากอาจทำให้ถูกไฟฟ้าดูดได้
- ไม่ควรถอดแยกชิ้นส่วน, แก้ไข/ดัดแปลง หรือเปลี่ยนตำแหน่งของตัวเครื่องด้วยตนเอง เนื่องจากอาจทำให้เกิดไฟไหม้, ไฟฟ้าดูด หรือน้ำรั่วซึมได้ สำหรับการซ่อมแซมหรือเปลี่ยนตำแหน่งของตัวเครื่อง ต้องร้องขอให้ผู้จำหน่าย หรือตัวแทนจำหน่ายของ Toshiba เป็นผู้ดำเนินการให้
- ไม่ควรเลือกตำแหน่งติดตั้งซึ่งมีน้ำหรือความชื้นที่สูง เช่น ห้องน้ำ เป็นต้น การทำให้ฉนวนไฟฟ้าเกิดความเสียหายอาจส่งผลให้เกิดไฟฟ้าดูด หรือไฟไหม้ได้
- เมื่อต้องการซ่อมแซม หรือเปลี่ยนตำแหน่งของตัวเครื่อง โปรดติดต่อผู้จำหน่าย หากเกิดเรื่องฉุกเฉินที่สายไฟ อาจทำให้เกิดไฟดูด หรือไฟไหม้ได้
- ในขณะที่เครื่องมีอาการผิดปกติ (เช่น มีกลิ่นเหม็นไหม้ หรือเครื่องไม่ทำงาน) ให้หยุดใช้งานเครื่อง และปิดตัวตัววงจรไฟฟ้า หากยังคงใช้งานต่อไปอาจทำให้เกิดไฟไหม้หรือไฟฟ้าดูดได้ สำหรับการซ่อมแซมหรือการบริการ โปรดร้องขอให้ผู้จำหน่าย หรือตัวแทนจำหน่ายของโตชิบาเป็นผู้ดำเนินการให้
- สำหรับการต่อสายดิน ต้องร้องขอให้ผู้จำหน่าย หรือตัวแทนติดตั้งมืออาชีพเป็นผู้ดำเนินการ การต่อสายดินที่ไม่ดีเพียงพอมักทำให้เกิดไฟดูดได้ อย่าต่อสายดินเข้ากับท่อก๊าซ, ท่อน้ำ, สายล่อฟ้า หรือสายดินโทรศัพท์
- ถ้าช้อรระบายหรือตัวเครื่องภายในเปิดออกเนื่องจากมีการเปลี่ยนตำแหน่งของตัวเครื่อง ให้ปิดช้อรดังกล่าว เมื่อสัมผัสกับอุปกรณ์ไฟฟ้าภายใน ท่านอาจได้รับบาดเจ็บหรือเกิดไฟฟ้าดูดได้
- อย่าสูดดม (ไอหยา, กระจก หรือ น้ำ ฯลฯ) เข้าไปในช่องอากาศออก หรือช่องรับอากาศ เพราะอาจเกิดการบาดเจ็บ หรือไฟดูดได้เนื่องจากไม่พดกำลังหมุนด้วยความเร็วสูงภายในตัวเครื่อง หรือภายในเครื่องมีส่วนที่มีแรงดันไฟฟ้าสูง
- ท่านต้องใช้อุปกรณ์ที่แยกต่างหากเพื่อเป็นแหล่งจ่ายไฟฟ้า ถ้ามีการใช้อุปกรณ์อื่นๆ อาจก่อให้เกิดไฟไหม้ได้
- เมื่อเครื่องปรับอากาศไม่ทำความเย็น อาจมีสาเหตุมาจากการรั่วไหลของสารทำความเย็น โปรดติดต่อผู้จำหน่าย หรือตัวแทนติดตั้งมืออาชีพในการปรับอากาศ เป็นสารปลอดภัย ซึ่งจะไม่รั่วไหลภายใต้สภาพการทำงานปกติ แต่ในกรณีที่มีการรั่วไหลภายในห้อง และมีการสัมผัสกับหลังกำเนิดความร้อน เช่น เครื่องทำความร้อนหรือเตาไฟ สารดังกล่าวอาจก่อให้เกิดปฏิกิริยาที่เป็นอันตรายได้
- เมื่อมีน้ำหรือสารแปลกปลอมอื่นๆ เข้าไปภายในชิ้นส่วนภายใน ให้หยุดใช้งานเครื่องทันที จากนั้นปิดตัวตัววงจรไฟฟ้า หากยังคงใช้งานเครื่องต่อไปอาจเกิดไฟไหม้หรือไฟฟ้าดูดได้ โปรดติดต่อผู้จำหน่ายเพื่อขอรับการซ่อมแซม
- อย่าทำความสะอาดภายในเครื่องปรับอากาศด้วยตนเอง โปรดติดต่อผู้จำหน่ายเพื่อทำความสะอาดภายในเครื่องปรับอากาศ การทำความสะอาดที่ไม่ถูกวิธีอาจทำให้ชิ้นส่วนที่เป็นเรซินแตกหัก หรือทำให้อุปกรณ์ไฟฟ้าชำรุด จนส่งผลให้น้ำรั่วซึม, ไฟฟ้าดูด หรือไฟไหม้ได้
- อย่าทำให้สายไฟได้รับความเสียหาย หรือดัดแปลงสายไฟ ไม่ควรต่อสายไฟครั้งทางหรือใช้ปลั๊กสามตาซึ่งถูกใช้งานร่วมกับอุปกรณ์ประเภทอื่นๆ การละเลยไม่ปฏิบัติตามอาจทำให้เกิดไฟไหม้ได้
- อย่าวางวัตถุที่มีน้ำหนักมากทับบนสายไฟ, ปล่อยให้สายไฟสัมผัสกับความร้อน หรือสิ่งสกปรก การกระทำดังกล่าวอาจทำให้เกิดไฟดูด หรือไฟไหม้ได้
- อุปกรณ์ที่ไม่ได้มีไว้เพื่อใช้งานโดยบุคคล (รวมถึงเด็กเล็ก) ที่มีความบกพร่องทางร่างกาย, การรับรู้ หรือสภาพจิตใจ หรือผู้ที่ขาดประสบการณ์และความรู้ความชำนาญ ยกเว้นในกรณีที่อยู่ภายใต้การควบคุมดูแล หรือการแนะนำด้านการใช้งานอุปกรณ์โดยบุคคลที่มีภาระรับผิดชอบต่อความปลอดภัยของบุคคลดังกล่าว
- เด็กเล็กควรถูกอยู่ภายใต้การควบคุมดูแลเพื่อป้องกันไม่ให้พวกเขาจะไม่นำอุปกรณ์ดังกล่าวมาเล่น
- ไม่ควรใช้สารทำความเย็นประเภทอื่นซึ่งนอกเหนือจากที่ระบุไว้สำหรับการเติมหรือการเปลี่ยนสารทำความเย็น
- ไม่เช่นนั้น อาจทำให้เกิดแรงดันที่สูงผิดปกติขึ้นภายในวงจรทำความเย็น จนอาจส่งผลให้เกิดความผิดปกติ หรือเกิดการระเบิดขึ้น หรืออาจทำให้ท่านได้รับบาดเจ็บได้

⚠️ ข้อควรระวัง

- ตรวจสอบว่าติดตั้งตัวตัววงจรไฟฟ้าถูกต้องหรือไม่ ถ้าติดตั้งตัวตัววงจรไฟฟ้าไม่ถูกต้อง อาจส่งผลให้เกิดไฟดูดได้ เมื่อต้องการตรวจสอบรูปแบบการติดตั้ง โปรดติดต่อตัวแทน หรือผู้จำหน่ายซึ่งทำการติดตั้งเครื่องให้ท่าน
- เมื่อใช้งานเครื่องในห้องที่ปิด หรือใช้งานร่วมกับอุปกรณ์ที่เกี่ยวข้องเนื่องจากการเผาไหม้ประเภทอื่นๆ ต้องให้แน่ใจว่าท่านเปิดหน้าต่างเป็นระยะเพื่อระบายอากาศ หากการระบายอากาศไม่เพียงพออาจทำให้หายใจไม่ออกเนื่องจากขาดออกซิเจน
- หลีกเลี่ยงการใช้งานต่อเนื่องเป็นเวลานานในสภาพแวดล้อมที่มีความชื้นสูง (เกินกว่า 80%) เช่น ในสถานที่ที่เปิดหน้าต่าง หรือประตูไว้ เนื่องจากอาจเกิดหยดน้ำเกาะตัวขึ้นบนตัวเครื่องภายใน และหยดน้ำอาจหยดลงบนเฟอร์นิเจอร์
- เมื่อคาดว่าจะไม่มีการใช้งานเครื่องเป็นเวลานาน ให้ปิดสวิตช์หลัก หรือตัวตัววงจรไฟฟ้า
- เมื่อใช้งานเครื่องมาเป็นเวลานาน ขอแนะนำให้รับการซ่อมบำรุงเครื่องจากผู้ชำนาญงาน
- ควรตรวจสอบฐานยึดตัวเครื่องก่อนกว่ามีการชำรุดหรือไม่ โดยตรวจสอบอย่างน้อยปีละ 1 ครั้ง ถ้าท่านละเลยความชำรุดเสียหายดังกล่าว ตัวเครื่องอาจล้มลงหรือพลิกคว่ำจนส่งผลให้เกิดการบาดเจ็บได้
- ยืนบนบันไดที่มั่นคงในขณะที่ติดตั้ง/ถอดหน้ากักเครื่องปรับอากาศ/แผ่นกรองอากาศ/ตัวกรองเครื่องฟอกอากาศ หากไม่ปฏิบัติตาม อาจส่งผลให้บันไดล้มลง หรือเกิดการบาดเจ็บได้
- อย่าเหยียบบนตัวเครื่องภายนอก หรือวางสิ่งของใดๆ ไว้บนตัวเครื่อง เพราะอาจก่อให้เกิดการบาดเจ็บเนื่องมาจากตัวเครื่องล้มลง หรือพลิกคว่ำ ความเสียหายที่เกิดขึ้นกับตัวเครื่องอาจส่งผลให้เกิดไฟดูด หรือไฟไหม้ได้
- ไม่ควรใช้งานอุปกรณ์ที่เกี่ยวข้องเนื่องจากการเผาไหม้โดยวางไว้ในทิศทางของลมที่เป่ามาจากเครื่องปรับอากาศ เนื่องจากการเผาไหม้ไม่สมบูรณ์ของอุปกรณ์ที่เกี่ยวข้องกับการเผาไหม้อาจทำให้หายใจไม่ออก
- อย่าวางสิ่งของใดๆ ไว้รอบตัวเครื่องภายนอก หรือปล่อยให้ไฟไม่ทั่วถึงของอุปกรณ์ตัวเครื่อง ถ้ามีไฟไม่ทั่วถึง สัตว์ขนาดเล็กอาจเข้าไปภายใน และสัมผัสกับอุปกรณ์ไฟฟ้าภายในจนส่งผลให้เครื่องทำงานผิดปกติ หรือเกิดไฟไหม้ได้
- อย่าวางสวิตช์หรือต้นไม้ไว้ในบริเวณที่ลมจากเครื่องปรับอากาศ จะเป่ามาโดนโดยตรง เนื่องจากจะส่งผลกระทบต่อสัตว์หรือต้นไม้
- ตรวจสอบให้แน่ใจว่ามีการระบายน้ำ หากว่าการระบายน้ำที่ไม่ดีเพียงพอ น้ำอาจรั่วซึมจนทำให้หน้าสร้างความเสียหายแก่เฟอร์นิเจอร์ได้ เพื่อตรวจสอบว่ารูปแบบการติดตั้งที่ใช้ถูกต้องหรือไม่ โปรดติดต่อตัวแทน หรือผู้จำหน่ายซึ่งทำการติดตั้งเครื่องให้ท่าน
- อย่าวางภาชนะที่บรรจุของเหลว เช่น แจกัน ไว้บนตัวเครื่อง เนื่องจากน้ำอาจเข้าไปภายในตัวเครื่อง และทำให้ฉนวนไฟฟ้าเกิดความเสียหาย ส่งผลให้เกิดไฟดูดได้
- อย่าใช้งานเครื่องปรับอากาศเพื่อจุดประสงค์เฉพาะอื่นๆ เช่น เพื่อเก็บรักษาอาหารหรือสัตว์หรือเพื่อการจัดแสดงต้นไม้, อุปกรณ์เชิงเที่ยงตรง หรือผลงานศิลปะ อย่าใช้งานเครื่องปรับอากาศในเรือ หรือยานพาหนะประเภทอื่นๆ เนื่องจากอาจทำให้เกิดความผิดปกติขึ้นกับเครื่องปรับอากาศ นอกจากนี้ ยังอาจทำให้สิ่งของที่กล่าวมาข้างต้นชำรุดเสียหาย
- ไม่ควรวางอุปกรณ์ไฟฟ้าประเภทอื่นๆ หรือเฟอร์นิเจอร์ไว้ใต้เครื่อง หยดน้ำที่อาจหยดลงมาจากตัวเครื่องอาจทำให้อุปกรณ์ดังกล่าวได้รับความเสียหาย หรือทำงานผิดปกติได้
- เมื่อต้องการทำความสะอาด ท่านต้องหยุดใช้งานเครื่อง และปิดการทำงานของตัวตัววงจรไฟฟ้า เนื่องจากไม่พดภายในเครื่องอาจจะมีฝุ่นด้วยความเร็วสูง ซึ่งอาจทำให้ได้รับบาดเจ็บได้
- อย่าใช้น้ำล้างตัวเครื่องปรับอากาศหลัก เพราะอาจเกิดไฟดูดได้
- หลังจากทำความสะอาดหน้ากักเครื่องปรับอากาศ/แผ่นกรองอากาศแล้ว ให้เช็ดน้ำออก แล้วปล่อยให้แห้ง ถ้ายังคงมีน้ำอยู่ อาจทำให้เกิดไฟดูดได้
- เมื่อถอดหน้ากักเครื่องปรับอากาศออก ไม่ควรสัมผัสชิ้นส่วนของตัวเครื่องที่เป็นโลหะเนื่องจากอาจได้รับบาดเจ็บได้
- อย่าสัมผัสช่องรับอากาศ หรือครีบบละลุมิเนียมบนตัวเครื่อง เนื่องจากอาจได้รับบาดเจ็บได้
- เมื่อท่านได้ยินเสียงฟ้าร้อง และคาดว่าจะเกิดฟ้าผ่าขึ้น ให้หยุดใช้งานเครื่อง และตัดการเชื่อมต่อของตัวตัววงจรไฟฟ้า เนื่องจากเครื่องอาจเกิดความผิดปกติขึ้นเมื่อเกิดฟ้าผ่า
- ผู้ผลิตไม่ขอรับผิดชอบต่อความเสียหายที่มีสาเหตุมาจากการละเลยไม่ปฏิบัติตามคำแนะนำในคู่มือเล่มนี้
- แบตเตอรี่สำหรับรีโมทคอนโทรล:
 - ควรใส่แบตเตอรี่โดยจับขั้ว (+) กับขั้ว (-) ให้ถูกต้อง
 - ไม่ควรชาร์จซ้ำ
 - ไม่ควรใช้แบตเตอรี่หากว่าสิ้นอายุการใช้งานตามที่ได้นแนะนำไว้
 - ไม่ควรใส่แบตเตอรี่ที่ใช้แล้วไว้ในรีโมทคอนโทรล
 - ไม่ควรใช้แบตเตอรี่ต่างชนิดร่วมกัน หรือใช้แบตเตอรี่ใหม่ร่วมกับแบตเตอรี่เก่า
 - ไม่ควรบัดกรีแบตเตอรี่โดยตรง
 - ไม่ควรลัดวงจร, ถอดแยกชิ้นส่วน, ให้ความร้อน หรือโยนแบตเตอรี่เข้าไปในกองไฟ ถ้าท่านไม่ทิ้งแบตเตอรี่อย่างถูกวิธี แบตเตอรี่อาจระเบิด หรือเป็นสาเหตุให้เกิดการรั่วไหลของของเหลว จนส่งผลให้เกิดแผลพุพองหรือเกิดการบาดเจ็บได้ ถ้ามีการสัมผัสของเหลวให้ล้างออกด้วยน้ำสะอาด ถ้าของเหลวดังกล่าวสัมผัสกับอุปกรณ์อื่นๆ ให้เช็ดออกเพื่อไม่ให้เกิดการสัมผัสโดยตรง
 - เก็บแบตเตอรี่ให้พ้นมือเด็ก ถ้าเด็กกลืนแบตเตอรี่เข้าไปให้พาไปพบแพทย์ทันที

ชื่อชิ้นส่วน

ตัวเครื่องภายใน

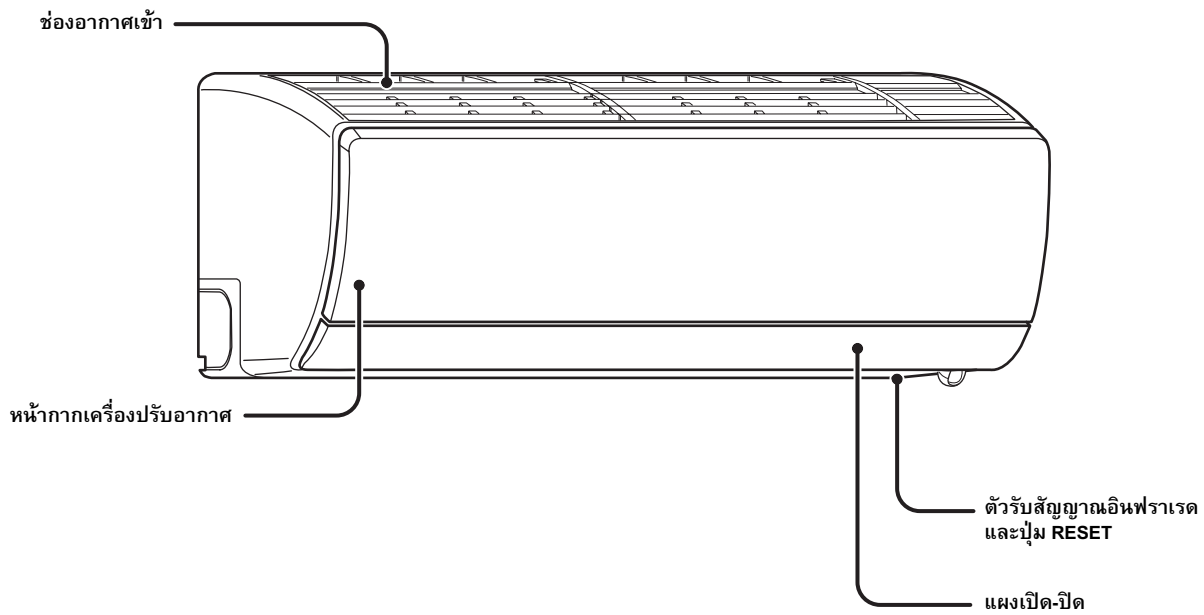

เมื่อเปิดหน้ากากเครื่องปรับอากาศ

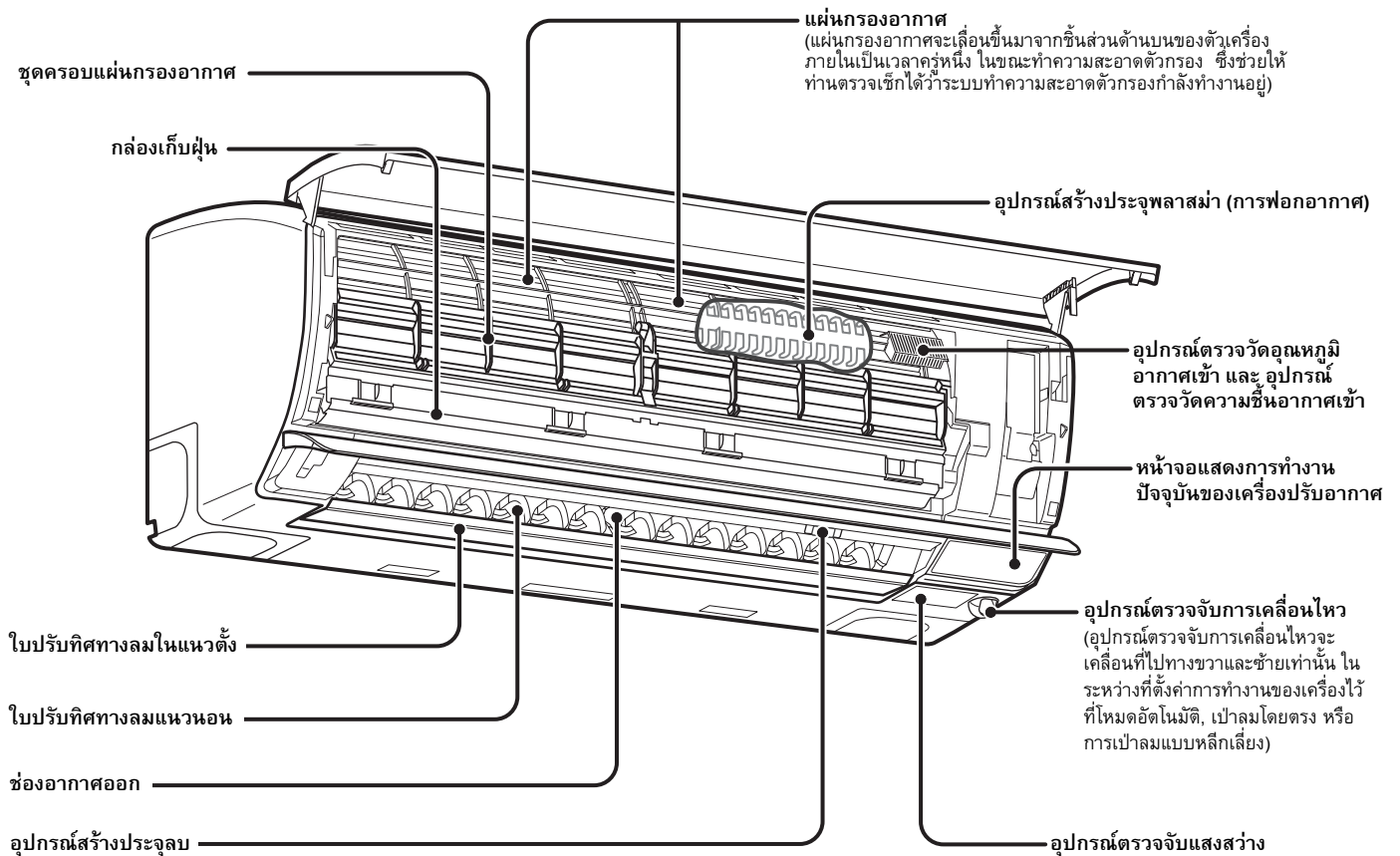

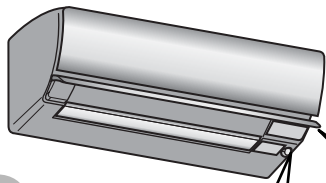

หน้าจอแสดงการทำงานของเครื่องปรับอากาศ

การใช้งาน, การตั้งเวลา, การทำงานในโหมดประหยัดพลังงาน, การทำงานของระบบสร้างประจุลบและระบบฟอกอากาศ หรือการทำงานในโหมดทำความสะอาดอัตโนมัติ (ในขณะที่ทำความสะอาด) จะถูกแสดงด้วยดวงไฟต่าง ๆ

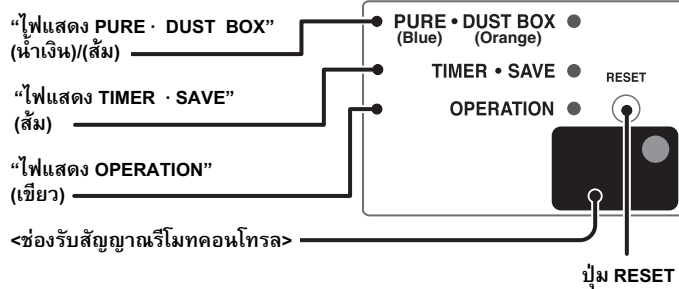

หน้าจอแสดงการทำงานปัจจุบันของเครื่องปรับอากาศ

หน้าจอจะแสดงสถานะการทำงานและอุณหภูมิห้อง
 ※ ทุกส่วนของหน้าจอแสดงผลจะถูกแสดงเพื่อประกอบการอธิบาย

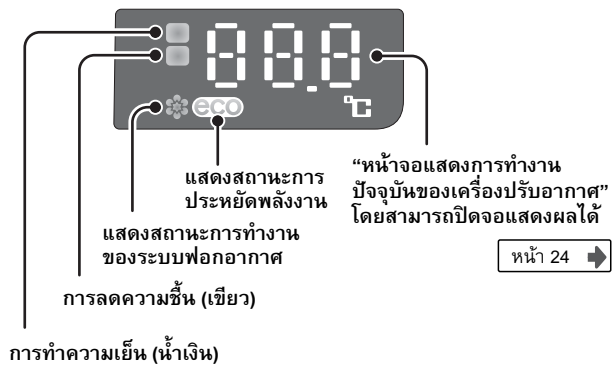

ตัวเครื่องภายนอก

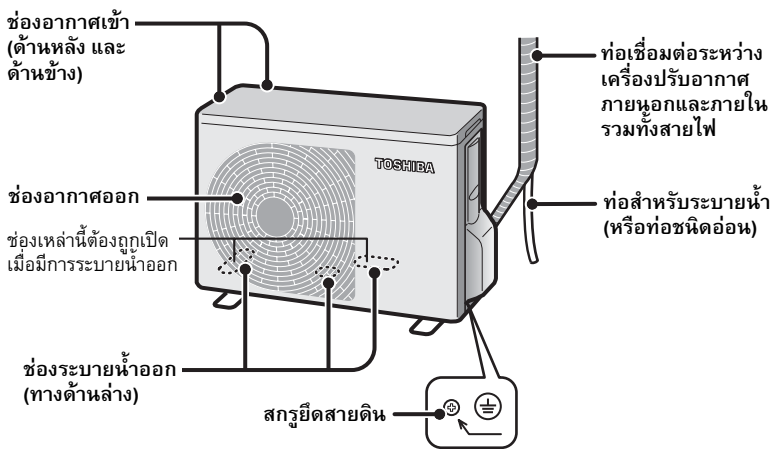

อุปกรณ์เสริม

รีโมทคอนโทรล



อุปกรณ์ช่วยแขวนรีโมท

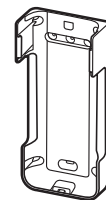

แบตเตอรี่แห้งชนิดอัลคาไลน์ขนาด AAA (2 ก้อน)

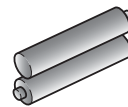

สกรูใช้สำหรับติดตั้งอุปกรณ์ช่วยแขวนรีโมท (2 ตัว)

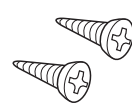

วิธีการติดตั้งอุปกรณ์ช่วยแขวนรีโมท

ติดตั้งอุปกรณ์ช่วยแขวนรีโมทเข้ากับผนัง หรือเสาคือใช้สกรูสำหรับติดตั้งอุปกรณ์ช่วยแขวนรีโมท

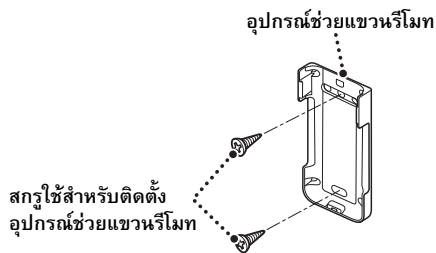

วิธีการติดตั้งหรือถอดรีโมทออกจากอุปกรณ์ช่วยแขวน

เสียบส่วนที่ยื่นออกมาของอุปกรณ์ช่วยแขวนรีโมทเข้ากับช่องที่อยู่ด้านล่างของรีโมทคอนโทรล และกดรีโมทเข้ากับอุปกรณ์ช่วยแขวนตามทิศทางลูกศร การถอดรีโมทออกให้ทำย้อนขั้นตอนข้างต้น

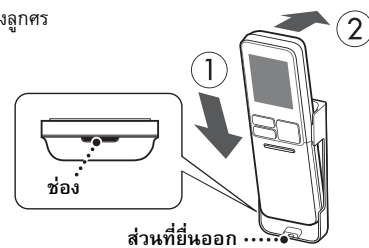



รีโมทคอนโทรลเมื่อเปิดฝาครอบออก

สัญลักษณ์ทั้งหมดบนหน้าจอกถูกแสดงเพื่อประกอบการอธิบาย



หมายเหตุ

- อย่าทำน้ำหยดหรือหกใส่รีโมทคอนโทรล
- อย่าวางรีโมทคอนโทรลไว้ในที่ที่อุณหภูมิมีการเพิ่มขึ้นหรือลดลง (เช่น สถานที่ที่สัมผัสกับแสงแดดโดยตรง, ใกล้เตาไฟ, บนเครื่องที่วี พื้นที่ที่มีความร้อน หรือใกล้หน้าต่าง)
- ในกรณีที่อุปกรณ์ไฟฟ้าประเภทอื่น ๆ ทำงานเมื่อใช้รีโมทคอนโทรลของเครื่องปรับอากาศนี้ ให้แยกอุปกรณ์ดังกล่าวไว้ในตำแหน่งอื่น หรือติดต่อผู้จำหน่าย
- หากเครื่องปรับอากาศถูกติดตั้งใกล้กับหลอดไฟชนิดเรืองแสง (หลอดนีออน) อาจพบว่าไม่สามารถสั่งงานจากรีโมทคอนโทรลเพื่อปิดหรือเปิดเครื่องปรับอากาศได้
- อย่าสอดเข็มหรือแท่งเหล็กเข้าไปในช่องว่างต่าง ๆ ของรีโมทคอนโทรล

เตรียมการก่อนเริ่มใช้งาน และการตรวจสอบ

รีโมทคอนโทรล

ใส่แบตเตอรี่

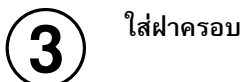

การตั้งเวลา

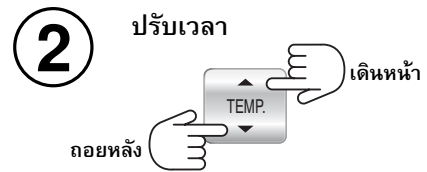

- แต่ละครั้งที่ท่านกดปุ่ม เวลาจะเปลี่ยนแปลงครั้งละ 1 นาที เมื่อท่านกดปุ่มดังกล่าวต่อเนื่อง เวลาจะเปลี่ยนแปลงครั้งละ 10 นาที



หมายเหตุ

- แบตเตอรี่แห้งมีอายุการใช้งานประมาณ 1 ปีในสภาพการใช้งานปกติ
- จำเป็นต้องเปลี่ยนแบตเตอรี่ใหม่หากว่าไม่มีสัญญาณเสียงมาจากตัวเครื่องภายใน หรือไม่สามารถเลือกการทำงานได้ตามต้องการ
- ในการเปลี่ยนแบตเตอรี่ ให้ใช้แบตเตอรี่แห้งชนิดอัลคาไลน์หรือเทียบเท่าขนาด AAA ชุดใหม่ 2 ก้อน
- หากไม่ได้ใช้งานรีโมทคอนโทรลเกินกว่า 1 เดือน ให้ถอดแบตเตอรี่ออกเพื่อป้องกันการเสื่อมสภาพของแบตเตอรี่

ตัวเครื่องภายใน

เปิดแหล่งจ่ายไฟฟ้าหลัก

- อาจใช้เวลาประมาณ 3 ถึง 8 นาทีเพื่อเตรียมการทำงานหลังจากที่เปิดแหล่งจ่ายไฟฟ้า ในระหว่างนี้ ไฟเตือนการทำงานจะสว่าง อย่างไรก็ตาม เครื่องจะยังไม่เริ่มทำงาน

ตรวจสอบการรับและส่งสัญญาณ

ชี้รีโมทคอนโทรลไปที่ตัวรับสัญญาณอินฟราเรดบนตัวเครื่องภายใน



- เครื่องจะยืนยันการรับสัญญาณที่ถูกต้องโดยส่งสัญญาณเสียง และไฟเตือนการทำงานจะสว่าง
- เมื่อกดปุ่ม  สัญญาณเสียง และการทำงานจะหยุดลง

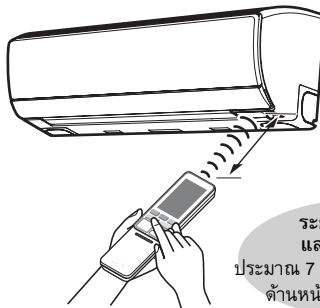

ระยะของการรับ
และส่งสัญญาณ
ประมาณ 7 เมตรในแนวตรงนับจาก
ด้านหน้าของตัวเครื่องหลัก

- ตรวจสอบว่ามีกรับและส่งสัญญาณในตำแหน่งติดตั้งตัวเครื่องหรือไม่ในกรณีที่ใช้รีโมทคอนโทรลวางอยู่ในอุปกรณ์ช่วยแขวนรีโมท

หมายเหตุ

- ใช้จางรีโมทคอนโทรลในตำแหน่งที่ตัวเครื่องภายในจะสามารถรับสัญญาณได้ หากว่ามีสิ่งกีดขวางสัญญาณ เช่น ผ้าม่าน หรือ บานประตูเลื่อน เครื่องจะไม่ทำงาน
- ระยะในการรับและส่งสัญญาณจะสั้นลงหากว่าแสงสว่างที่จ้า เช่น แสงแดด ส่งผลกระทบต่อส่วนรับและส่งสัญญาณของตัวเครื่องปรับอากาศภายใน
- ระยะในการรับและส่งสัญญาณจะสั้นลงหากว่าใช้จางรีโมทคอนโทรลในทิศทางที่เฉียงจากตัวเครื่องปรับอากาศภายใน

การทำงานในโหมดอัตโนมัติ



ขณะเครื่องปรับอากาศทำงานในโหมดอัตโนมัติ ในขณะเดียวกัน เซ็นเซอร์ตรวจจับการเคลื่อนไหวจะตรวจจับการเคลื่อนไหวของกลุ่มคน ถ้าตรวจไม่พบคน เครื่องจะทำงานในโหมดประหยัดพลังงาน นอกจากนี้ อุปกรณ์ตรวจจับแสงสว่างจะตรวจวัดระดับแสงสว่างของห้อง และทำงานในโหมดประหยัดพลังงานโดยอัตโนมัติ

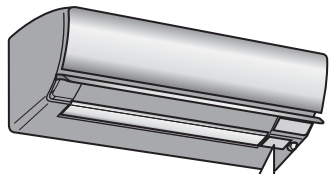

- PURE • DUST BOX (Blue) (Orange)
- TIMER • SAVE
- OPERATION

OPERATION : ไฟสีเขียวสว่างขึ้น

เมื่อเสียง **ปิ๊บปิ๊บ** ดังขึ้น

แสดงว่ารูปแบบการทำงานกลับสู่ตำแหน่งมาตรฐาน

◀ หน้า 7



เมื่อต้องการเริ่มการทำงานในโหมดอัตโนมัติ ให้เลือก A

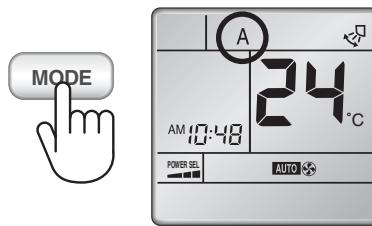

- ระดับแรงลมจะเป็น "อัตโนมัติ" เท่านั้น

เมื่อหยุดการทำงาน

- หลังจากหยุดการทำงาน การทำความสะอาดอัตโนมัติจะเริ่มทำงาน (ไฟเตือน TIMER จะสว่าง)
- ※ หากว่าระยะเวลาในการทำงานของเครื่องปรับอากาศต่ำกว่า 10 นาที การทำความสะอาดจะไม่ทำงาน ▶ หน้า 25

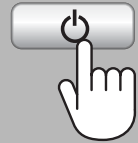

เมื่อต้องการเปลี่ยนแปลงระดับอุณหภูมิ

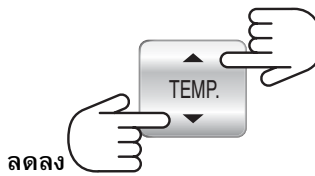

เพิ่มขึ้น

ลดลง

ปิ๊บปิ๊บ จะดังขึ้นเมื่อถึงระดับ 24°C

- เมื่อท่านกดปุ่มหนึ่งครั้ง ค่าจะเปลี่ยนทีละ 1°C เมื่อท่านกดปุ่มดังกล่าวค้างไว้ ค่าจะเปลี่ยนอย่างต่อเนื่อง
- ช่วงอุณหภูมิที่สามารถปรับได้อยู่ระหว่าง 17°C - 30°C

การทำงานในโหมดอัตโนมัติ

- เซ็นเซอร์ตรวจจับการเคลื่อนไหว จะทำหน้าที่ตรวจจับกลุ่มคน (แหล่งกำเนิดความร้อน) โดยการเคลื่อนที่ไปทางซ้ายและขวา จากนั้นจึงปรับระดับอุณหภูมิห้องโดยอ้างอิงจากการเคลื่อนไหวของกลุ่มคน และเริ่มทำงานในโหมดประหยัดพลังงาน นอกจากนี้ ในกรณีที่ตรวจพบว่าไม่มีคนอยู่ในห้อง เครื่องจะทำงานในโหมดที่ประหยัดพลังงานยิ่งขึ้น
- เซ็นเซอร์ตรวจจับแสงสว่าง ระดับความสว่างของห้อง (โดยรอบตัวเครื่องภายใน) จะถูกตรวจวัด และเครื่องจะทำงานในโหมดประหยัดพลังงานเมื่อพบว่าห้องมืด



หมายเหตุ

- เซ็นเซอร์อาจตรวจไม่พบบุคคล ในกรณีดังต่อไปนี้
 - ไม่มีการเคลื่อนไหวของคนที่อยู่ในห้อง
 - เด็กเล็กมีการเคลื่อนไหวเพียงเล็กน้อย
 - เมื่อหันหลังให้กับเซ็นเซอร์
 - ความร้อนจากผิวหนังมีค่าน้อย
 - มีการเคลื่อนไหวของกลุ่มคนอยู่หลังเฟอร์นิเจอร์
 - อุณหภูมิภายในห้องสูง
- เซ็นเซอร์อาจรับรู้วัตถุที่มีอุณหภูมิสูง หรือสัตว์ขนาดเล็ก เช่น สุนัข หรือ แมว ว่าเป็นมนุษย์
- การเปลี่ยนทิศทางลมอาจต้องใช้เวลาสักครู่
- เมื่อทิศทางของการเป่าลมโดยตรง และ การหลีกเลี่ยงการเป่าลมโดยตรงไม่เป็นไปตามต้องการ ให้ปรับทิศทางที่ท่านต้องการโดยตั้งค่าทิศทางลม



รายละเอียดของการทำงานในโหมดอัตโนมัติ

โหมดประหยัดพลังงานจะถูกสั่งงานด้วยเซ็นเซอร์ตรวจจับการเคลื่อนไหว

- เมื่อเซ็นเซอร์ตรวจจับการเคลื่อนไหวตรวจพบว่ามีคนอยู่ในห้องต่อเนื่องกันเป็นระยะเวลา 60 นาที เครื่องจะทำงานในโหมดประหยัดพลังงานด้วยการตั้งค่าอุณหภูมิที่สูงขึ้นในขณะทำความเย็น
- นอกจากนี้ ตรวจพบว่ามีคนอยู่ในห้องต่อเนื่องกันเป็นระยะเวลา 4 ชั่วโมง เครื่องจะทำงานในโหมดประหยัดพลังงานยิ่งขึ้น
- เมื่อเซ็นเซอร์ตรวจจับการเคลื่อนไหวตรวจพบกลุ่มคน (แหล่งกำเนิดความร้อน) ในระหว่างการทำงานในโหมดประหยัดพลังงานหลังจากที่ตรวจพบว่ามีคนอยู่ในห้อง เครื่องจะกลับสู่สภาวะการทำงานแรกเริ่ม

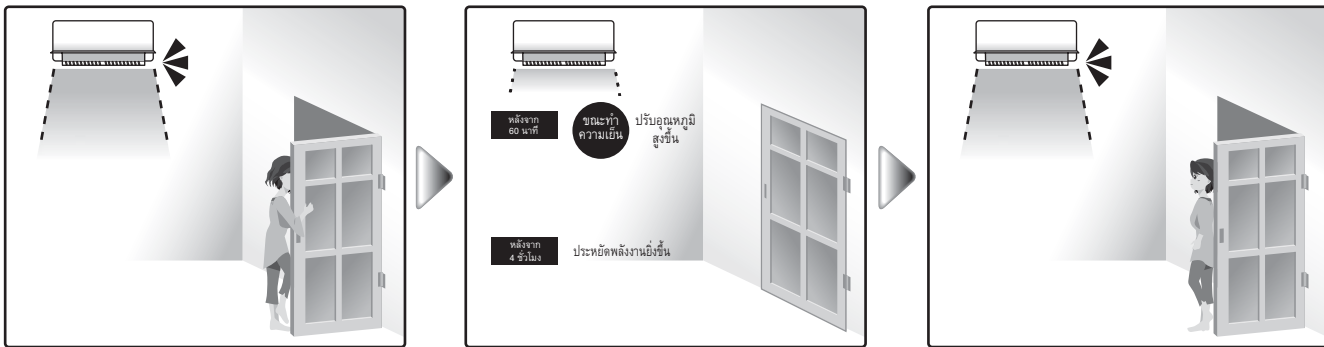

โหมดประหยัดพลังงานจะถูกสั่งงานด้วยเซ็นเซอร์ตรวจจับแสงสว่าง

- เมื่อเซ็นเซอร์ตรวจจับแสงสว่างตรวจพบความมืดโดยรอบตัวเครื่องภายใน เครื่องจะทำงานในโหมดประหยัดพลังงานด้วยการตั้งค่าอุณหภูมิที่สูงขึ้นในขณะทำความเย็น

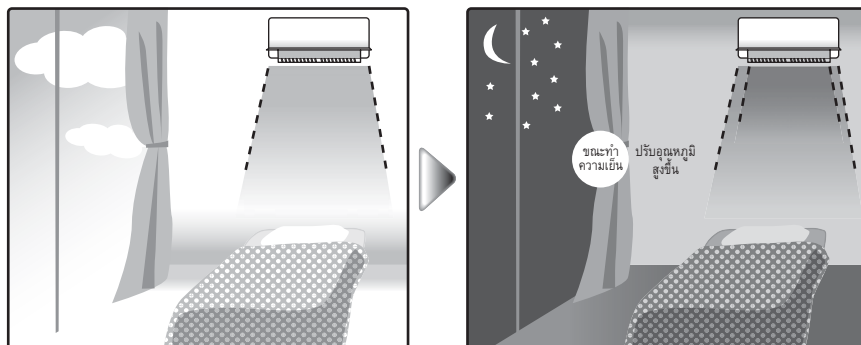

หมายเหตุ

- ไฟบจอแสดงผลตัวเครื่องภายใน และหน้าจอสถานะการทำงานปัจจุบันของเครื่องปรับอากาศจะหรี่ลงโดยอัตโนมัติขณะทำงานอยู่ใน โหมดประหยัดพลังงาน โหมดประหยัดพลังงานจะถูกสั่งงานด้วยอุปกรณ์ตรวจจับการเคลื่อนไหว ไฟแสดงการประหยัดพลังงานจะสว่าง (SAVE)
- โหมดประหยัดพลังงานอาจทำให้ความสามารถในการทำความเย็นลดลงโดยอัตโนมัติ เมื่อเปรียบเทียบกับสภาวะของห้องเลือกโหมดทำความเย็น หากท่านรู้สึกว่าการทำความเย็นของเครื่องไม่เพียงพอ

โหมดทำความเย็น โหมดลดความชื้น และโหมดพัดลมเพียงอย่างเดียว



โหมด
ทำความเย็น

ท่านสามารถตั้งอุณหภูมิ รวมถึงระดับแรงลมสำหรับโหมดการทำความเย็นได้ตามต้องการ

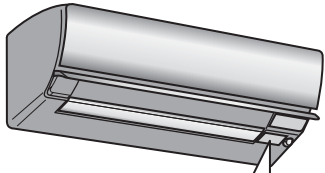

- PURE • DUST BOX (Blue) (Orange)
- TIMER • SAVE
- OPERATION

OPERATION : ไฟสีเขียวสว่างขึ้น

เมื่อเสียง **ปิ๊บปิ๊บ** ดังขึ้น

แสดงว่ารูปแบบการทำงานกลับสู่ตำแหน่งมาตรฐาน

← หน้า 7



โหมดทำความเย็น		
โหมดลดความชื้น		
โหมดพัดลมเพียงอย่างเดียว		



โหมดลด
ความชื้น

ประสิทธิภาพในการทำความเย็นระดับปานกลางจะได้รับการควบคุมโดยอัตโนมัติเพื่อลดความชื้น

เมื่อต้องการเปลี่ยนแปลงระดับอุณหภูมิ

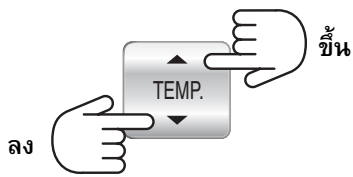

เมื่ออุณหภูมิอยู่ที่ 24°C **บีบปุ่ม**

- แต่ละครั้งที่ท่านกดปุ่ม อุณหภูมิจะเปลี่ยนแปลงครั้งละ 1°C เมื่อท่านกดปุ่มดังกล่าวค้างไว้ ค่าจะเปลี่ยนอย่างต่อเนื่อง
- ช่วงอุณหภูมิที่สามารถปรับได้อยู่ระหว่าง 17°C – 30°C

เมื่อหยุดการทำงาน

- การทำความสะอาดอัตโนมัติจะเริ่มทำงานหลังจากเครื่องหยุดทำงาน (ไฟเตือน TIMER จะสว่าง)
- ※ โหมดทำความสะอาดจะไม่ทำงานหากว่าเครื่องทำงานเป็นเวลาน้อยกว่า 10 นาที **หน้า 25** ➔

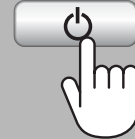

หมายเหตุ

- การไหลของน้ำยาทำความเย็นอาจทำให้เกิดเสียงดัง ซึ่งไม่ใช่เป็นความผิดปกติ
- เมื่อระดับอุณหภูมิภายนอกต่ำ ระดับอุณหภูมิภายในห้องอาจต่ำกว่าระดับอุณหภูมิที่เลือกไว้
- ในโหมดลดความชื้นความเร็วพัดจะถูกตั้งไว้ที่อัตโนมัติเท่านั้น

ระบบฟอกอากาศ



ประสิทธิภาพในการจับไวรัส และเชื้อราที่ลอยในอากาศจะถูกเร่งด้วยอุปกรณ์สร้างประจุพลาสมา และอุปกรณ์สร้างประจุลบ ไวรัส และเชื้อราดังกล่าวจะถูกดักจับในเครื่องปรับอากาศ และจะถูกทำลายและล้างออกด้วยการระบายน้ำ ดังนั้น ลมที่ปล่อยออกมาจากเครื่องปรับอากาศจึงยังคงสะอาดอยู่เสมอ

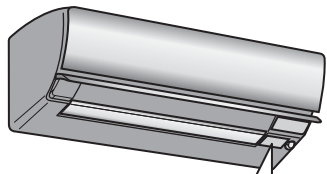

PURE : ไฟสีน้ำเงินสว่างขึ้น

OPERATION : ไฟสีเขียวสว่างขึ้น

PURE • DUST BOX (Blue) (Orange)

TIMER • SAVE OPERATION



ทำให้อากาศสะอาดโดยระบบฟอกอากาศ

PURE

เมื่อหยุดการทำงาน

- หลังจากหยุดการทำงาน การทำความสะอาดอัตโนมัติจะเริ่มทำงาน (ไฟเตือน TIMER จะสว่าง)
- ※ หากว่าระยะเวลาในการทำงานของเครื่องปรับอากาศต่ำกว่า 10 นาที ให้กดทำความสะอาดจะสะอาดไม่ทำงาน หน้า 25

หรือ **PURE**

เมื่อใช้งานร่วมกับระบบปรับอากาศ

การปรับระดับแรงลม และทิศทางลมของเครื่องปรับอากาศจะได้รับความสำคัญมากกว่า

การทำงาน	ใช้งานระบบฟอกอากาศในขณะปรับอากาศ	กดปุ่ม PURE
	ใช้งานระบบปรับอากาศในขณะระบบฟอกอากาศทำงาน	กดปุ่ม MODE เพื่อเลือก
หยุด	หยุดการทำงานของระบบฟอกอากาศและระบบปรับอากาศ	กดปุ่ม OFF
	หยุดการทำงานของระบบฟอกอากาศเท่านั้น	กดปุ่ม PURE

หมายเหตุ

- ระบบฟอกอากาศจะไม่กำจัดสารซึ่งเป็นอันตรายจากควันบุหรี่ (คาร์บอนมอนอกไซด์ ฯลฯ) เปิดหน้าต่างเพื่อระบายอากาศ
- ระบบสร้างประจุลบและระบบฟอกอากาศทำงานด้วยฟังก์ชันของอุปกรณ์สร้างประจุพลาสมา และอุปกรณ์สร้างประจุลบ

กลไกการทำงานของระบบฟอกอากาศ

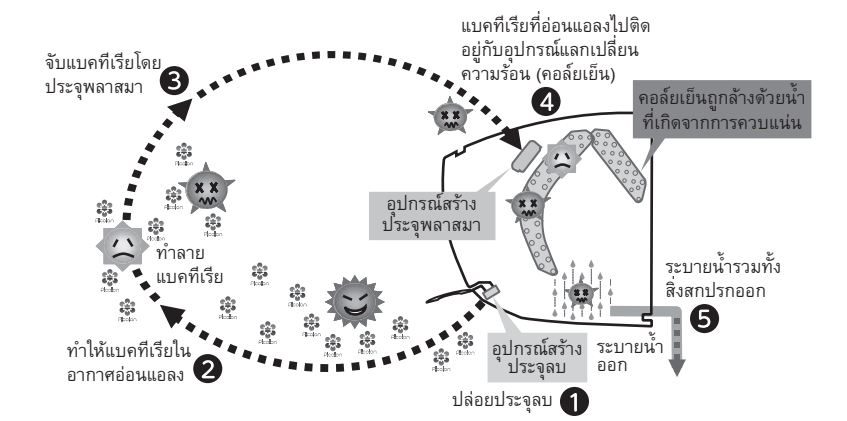

ระดับแรงลมและทิศทางลม

เมื่อเสียง **บี๊บ** ดังขึ้น แสดงว่ารูปแบบการทำงานกลับสู่รูปแบบแรกเริ่ม
 ◀ หน้า 7

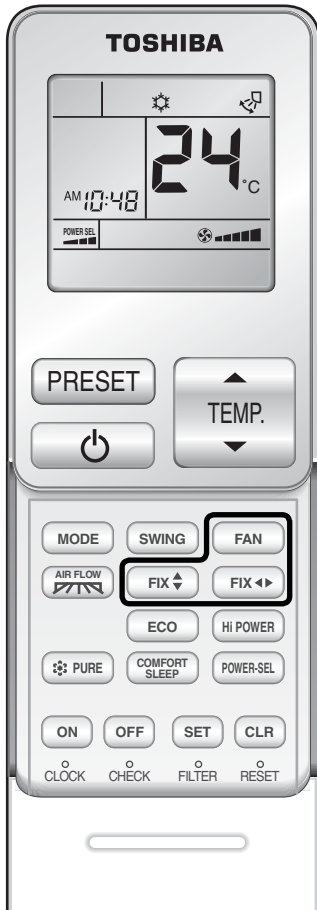

การเคลื่อนที่ของใบปรับทิศทางลมในแนวตั้ง

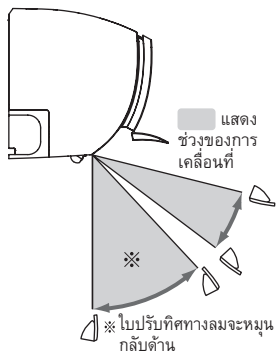

เมื่อต้องการเปลี่ยนค่าระดับแรงลม กด FAN

● แต่ละครั้งที่กดปุ่ม...
 เมื่อกดปุ่มขณะอยู่ในโหมด อัตโนมัตินี้, ทำความเย็น, เฉพาะพัดลม และ ฟอกอากาศ

● เมื่อตั้งค่าระดับแรงลมไว้ที่ "Quiet (🤫)", ระดับแรงลมจะปรับเป็นอัตโนมัติ

เมื่อต้องการเปลี่ยนทิศทางลม กด FIX

เมื่อต้องการเปลี่ยนทิศทางลมแนวตั้ง ให้ปล่อยปุ่มด้านซ้ายเมื่อได้ตำแหน่งที่ต้องการ (**บี๊บ** เมื่อถึงตำแหน่งล่างสุด)

เมื่อต้องการเปลี่ยนทิศทางลมแนวนอน ให้ปล่อยปุ่มด้านขวาเมื่อได้ตำแหน่งที่ต้องการ (**บี๊บ** เมื่อถึงตำแหน่งตรงกลาง)

.....

การปรับทิศทางลม ◀ หน้า 17, 18 ▶

- ท่านสามารถเลือกทิศทางลมแบบได้ในรูปแบบเป่าลมโดยตรง, เป่าลมแบบหลีกเลี่ยง, กระจายลมเย็น, เป่าลมเฉพาะจุด

● แต่ละครั้งที่ท่านกดปุ่มดังกล่าว ใบปรับทิศทางลมในแนวตั้งและแนวนอนจะเปลี่ยนทีละหนึ่งขั้น

● อย่าปรับใบปรับทิศทางลมด้วยมือ ให้ปรับด้วยรีโมทคอนโทรล

เมื่อต้องการให้เปลี่ยนทิศทางลมแบบต่อเนื่อง กด Swing

● แต่ละครั้งที่กดปุ่ม...

ทิศทางของลมจะเปลี่ยนไป

● เมื่อต้องการเปลี่ยนใบปรับทิศทางลมในแนวตั้งให้กดปุ่ม **FIX** หากต้องการเปลี่ยนใบปรับทิศทางลมในแนวนอนให้กดปุ่ม **FIX**

การเป่าลมแบบเย็นสบาย



เป่าลมโดยตรง : เป่าลมไปยังกลุ่มคน
 เป่าลมแบบหลีกเลี่ยง : เป่าลมไม่ให้ถูกกลุ่มคน

- เมื่อเลือกรูปแบบเป่าลมโดยตรง หรือ แบบหลีกเลี่ยง เช่น เซอร์ตรวจจับการเคลื่อนไหวจะเคลื่อนที่ไปทางซ้ายและขวา โดยจะตรวจหาตำแหน่งที่มีกลุ่มคน (แหล่งกำเนิดความร้อน) จากนั้นจะปรับทิศทางลม (ซ้ายและขวา) โดยอัตโนมัติ

เป่าลมโดยตรง

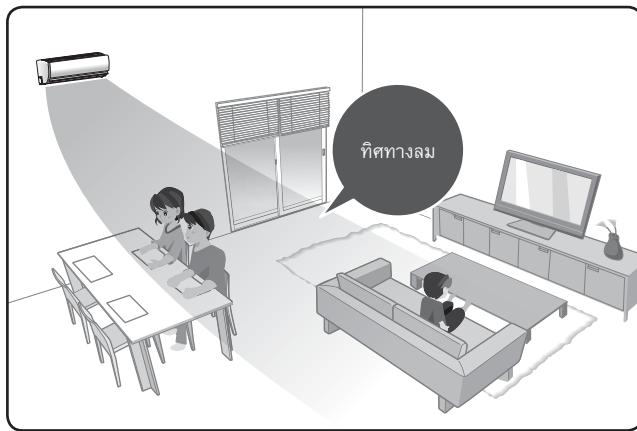

เป่าลมแบบหลีกเลี่ยง



หมายเหตุ

- การเปลี่ยนทิศทางลมอาจต้องใช้เวลาลักครู่หลังจากตั้งค่ารูปแบบการเป่าลมแล้ว
- ถ้าทิศทางลมไม่เปลี่ยนไปตามตำแหน่งที่ต้องการ ให้ปรับไปยังตำแหน่งที่ต้องการด้วยปุ่ม **FXC ↓** **FXC ←**
- การทำงานอาจไม่สมบูรณ์ ทั้งนี้ขึ้นอยู่กับรูปแบบโครงสร้างของห้อง ในกรณีนี้ ให้ปรับไปยังตำแหน่งที่ต้องการด้วยปุ่ม **FXC ↓** **FXC ←**
- เซอร์เซอร์อาจตรวจไม่พบกลุ่มคน ในกรณีดังต่อไปนี้
 - กลุ่มคนไม่มีการเคลื่อนไหว
 - เด็กเล็กมีการเคลื่อนไหวเพียงเล็กน้อย
 - เมื่อหันหลังให้เซ็นเซอร์
 - ความร้อนจากผิวหนึ่งมีค่าน้อย
 - มีการเคลื่อนไหวของกลุ่มคนอยู่หลังเฟอร์นิเจอร์
 - อุดหนุมิภายในห้องสูง
- เซ็นเซอร์อาจรับรู้วัตถุที่มีอุณหภูมิสูง เช่น เครื่องทำความร้อน หรือสัตว์เลี้ยงขนาดเล็ก เช่น สุนัข หรือ แมว ว่าเป็นมนุษย์



กระจายลมเย็น : กระจายลมไปทั่วห้อง
 เป่าลมเฉพาะจุด : เป่าลมไปที่ตำแหน่งใดตำแหน่งหนึ่ง

กระจายลมเย็น

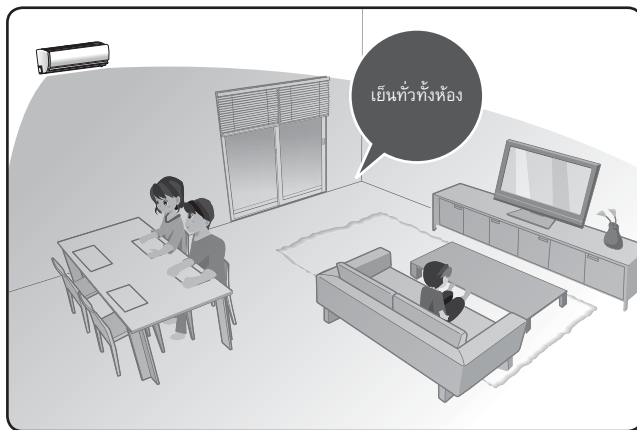

เป่าลมเฉพาะจุด

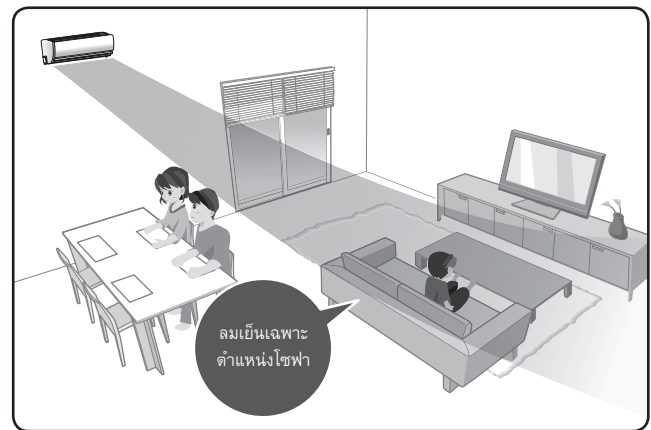

กระจายลมเย็นและเป่าลมเฉพาะจุด

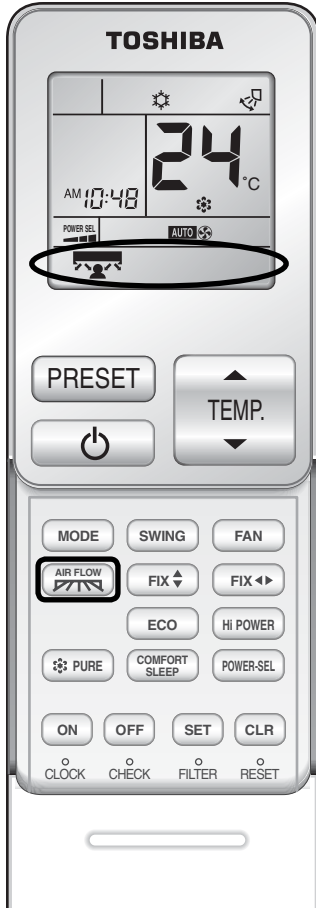
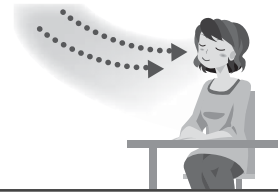

ท่านสามารถเลือกรูปแบบการเป่าลมแบบเย็นสบาย และเป่าลมโดยตรง หรือ เป่าลมแบบหลีกเลี่ยง จาก

AIR FLOW

ในขณะที่ทำงาน (อัตโนมัติ ทำความเย็น ลดความชื้น รวมทั้งระบบฟอกอากาศ) ให้เลือก

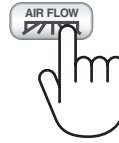

● แต่ละครั้งที่กดปุ่ม...

เมื่อกดปุ่มดังกล่าว ทิศทางลมจะเปลี่ยนไป

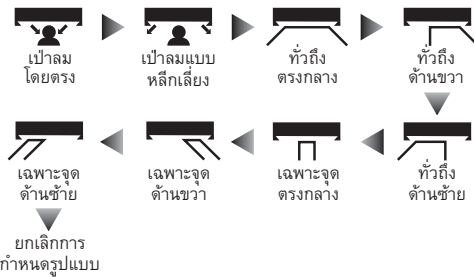

- ระดับแรงลมจะทำงานในโหมดอัตโนมัติ
- แต่ละครั้งที่ท่านกดปุ่มดังกล่าว ตัวเครื่องภายในจะส่งสัญญาณเสียง "ปิ๊บ" เพื่อแสดงถึงการรับสัญญาณ ยกเว้นเสียง "ปิ๊บปิ๊บ" ซึ่งจะดังขึ้นเมื่อยกเลิกการกำหนดรูปแบบการเป่าลม

เมื่อต้องการปรับทิศทางลมเล็กน้อย

- ปรับทิศทางลมด้วยปุ่ม **FIX** หรือ **FIX** หน้า 16
- เมื่อกดปุ่ม **FIX** หรือ **FIX** หรือ **SWING** ในขณะที่เลือกเป่าลมโดยตรง หรือ แบบหลีกเลี่ยง การเลือกรูปแบบการเป่าลมจะถูกยกเลิกการทำงาน

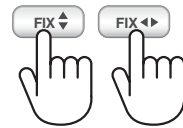

หมายเหตุ

- เมื่อเลือก เป่าลมโดยตรง หรือเป่าลมแบบหลีกเลี่ยง ในขณะที่เปิดทำงานระบบปรับใบพัดลมแบบต่อเนื่อง (SWING) ระบบปรับใบพัดลมจะถูกยกเลิก
- ใบปรับทิศทางลมในแนวนอน และใบปรับทิศทางลมในแนวตั้งจะเปลี่ยนแปลง ขึ้นอยู่กับว่าเลือกรูปแบบกระจายลมเย็น หรือเป่าลมเฉพาะจุด
- เมื่อกดปุ่ม **FAN** ขณะอยู่ในโหมดทำความเย็น หรือโหมดลดความชื้น การกำหนดรูปแบบการเป่าลมจะถูกยกเลิก
- ถ้าหยุดการทำงานในระหว่างอยู่ในโหมดเป่าลมแบบเย็นสบายแล้ว รูปแบบการเป่าลมจะถูกนำไปใช้กับการทำงานถัดไป
- **AIR FLOW** จะไม่ทำงาน ถ้าระบบฟอกอากาศทำงานอยู่เพียงระบบเดียว
- ท่านสามารถปรับระดับใบปรับทิศทางลมในแนวนอนได้ไม่เกิน 30 องศาโดยประมาณ เมื่อเลือกรูปแบบกระจายลมเย็น หรือเป่าลมเฉพาะจุด

การตั้งเวลา

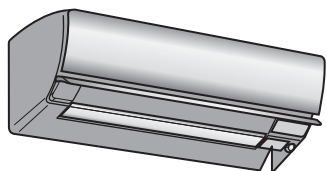

TIMER : ไฟสีส้ม
สว่างขึ้น

OPERATION : ไฟสีเขียว
สว่างขึ้น

PURE • DUST BOX
(Blue) (Orange)
TIMER • SAVE
OPERATION



Comfort sleep

เครื่องจะหยุดการทำงานโดยอัตโนมัติตามเวลาที่ตั้งไว้ล่วงหน้า เมื่อเลือก 1, 3, 5 และ 9 ชั่วโมง เครื่องจะเข้าสู่การทำงานในโหมด comfort sleep การตั้งค่าอุณหภูมิจะถูกปรับโดยอัตโนมัติอย่างเหมาะสม อย่างไรก็ตาม อุณหภูมิจะเพิ่มขึ้นไปอีกไม่เกิน 2 องศาเซลเซียส

การตั้งเวลาปิด ขณะอยู่ในโหมด comfort sleep

- แต่ครั้งที่ท่านกดปุ่มดังกล่าว (ภายใน 3 วินาที)...
- ※ ตัวอย่างจอแสดงผลด้านล่าง เป็นเวลา 10:00 p.m. (22 นาฬิกา)

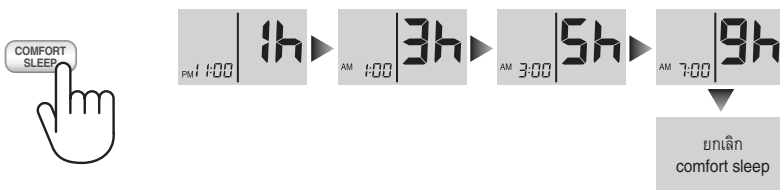

ความสว่างของหน้าจอแสดงผลบนตัวเครื่องภายในจะลดลงขณะทำงานอยู่ในโหมด comfort sleep

- เวลาในการหยุดทำงานจะแสดงบนรีโมทคอนโทรล
- หลังจากเครื่องหยุดทำงาน ระบบทำความสะอาดแผ่นกรองอากาศอัตโนมัติจะทำงานเพียงระบบเดียว แต่จะไม่มี การเป่าลมเพื่อทำความสะอาดภายใน
- ท่านสามารถตั้งค่าโหมด Comfort sleep ในขณะที่ฟังก์ชันระบบฟอกอากาศกำลังทำงานโดยแยกอิสระ

ยกเลิก

※ การตั้งเวลาจะถูกยกเลิก แต่เครื่องจะยังคงทำงาน





การตั้งเวลาเปิด, การตั้งเวลาปิด

เริ่มและหยุดการทำงานโดยการตั้งเวลา โดยก่อนเริ่มใช้งานการตั้งเวลานี้ให้ทำการตั้งเวลาปัจจุบันบนรีโมทคอนโทรลก่อน

← หน้า 9

1 สำหรับการตั้งเวลาเปิด สำหรับการตั้งเวลาปิด

2 ปรับเวลาเพื่อตั้งเป็นเวลาเริ่มการทำงาน (หยุดการทำงาน)

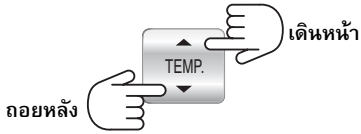

- แต่ละครั้งที่ท่านกดปุ่มดังกล่าว เวลาจะเปลี่ยนไปครั้งละ 10 นาที และเมื่อกดปุ่มดังกล่าวค้างไว้ เวลาจะเปลี่ยนไป 1 ชั่วโมง
- เวลาที่เลือกจะปรากฏไปยัง **3** ถ้าท่านสามารถใช้ค่าที่ตั้งไว้ก่อนหน้าได้

3 เลือก

- ขณะฟังก์ชันการตั้งเวลาปิดทำงาน โหมดทำความสะอาดแผ่นกรองอากาศอัตโนมัติจะทำงานหลังจากเครื่องหยุดทำงานตามเวลาที่เลือกไว้ แต่จะไม่มีการเป่าลมทำความสะอาดภายใน
- ระบบทำความสะอาดอัตโนมัติจะไม่ทำงานเมื่อเครื่องปรับอากาศถูกปิดด้วยการตั้งเวลาปิด/เปิด
- ท่านสามารถเลือกการตั้งเวลาปิดได้โดยใช้ค่าการทำงานก่อนหน้า แม้ในขณะที่เครื่องหยุดทำงานอยู่ โดยเครื่องจะเริ่มทำงานเมื่อเวลาปิดถูกเลือก

ยกเลิก

※ เปลี่ยนเวลาที่เลือกไว้โดยกด หรือ เพื่อเปลี่ยนค่า



ตัวอย่างการตั้งค่า (เลือกการตั้งเวลาเปิด/ปิด)

เริ่มที่ 6:00 AM และ
หยุดที่ 10:00 AM

1

2 เลือกเวลาเริ่มทำงานเป็น 6:00 AM

เวลาที่เลือก รวมถึงโหมดการทำงานในขณะนั้น จะกะพริบสลับกันบนจอแสดงผล

3

4

5 ตั้งเวลาหยุดทำงานไว้ที่ 10:00 AM

เวลาที่เลือก รวมถึงโหมดการทำงานในขณะนั้น จะกะพริบสลับกันบนจอแสดงผล

6

การตั้งเวลาสำหรับทุก ๆ วัน

- กด เพื่อตั้งค่าการตั้งเวลาเปิด
- กด เพื่อเลือกเวลาเริ่มที่ต้องการ
- กด เพื่อตั้งค่าการตั้งเวลาปิด
- กด เพื่อเลือกเวลาหยุดที่ต้องการ
- กด ↑ หรือ ↓ จะกะพริบ
- ในขณะที่ ↑ หรือ ↓ กะพริบ ให้กด อีกครั้ง บนจอแสดงผลจะแสดง ↑ ↓
 - การตั้งค่าการตั้งเวลาในแต่ละวันจะถูกยกเลิกเมื่อตั้งค่าโหมด Comfort sleep ไว้
 - การตั้งค่าการตั้งเวลาในแต่ละวันจะถูกยกเลิกเมื่อกดปุ่มเริ่ม และ หยุด
 - หลังจากเครื่องหยุดทำงาน ระบบทำความสะอาดแผ่นกรองอากาศอัตโนมัติจะทำงานเพียงระบบเดียว แต่จะไม่มีการเป่าลมเพื่อทำความสะอาดภายใน

การตั้งค่าการทำงานที่ชื่นชอบ



ตั้งค่าการใช้งานตามความต้องการของท่านเพื่อการใช้งานในอนาคต
การตั้งค่าจะถูกบันทึก และสามารถเรียกใช้งานได้ในอนาคต



การตั้งค่าการใช้งาน

- 1 เลือกรูปแบบการทำงานที่ท่านต้องการ
- 2 กดปุ่ม **PRESET** ค้างไว้ 3 วินาทีเพื่อบันทึกการตั้งค่า
เครื่องหมาย **P** จะปรากฏ
- 3 กดปุ่ม **PRESET** เพื่อเรียกใช้งานรูปแบบการทำงานที่บันทึกได้

การประหยัดพลังงาน



การทำงานนี้จะทำหน้าที่ควบคุมอุณหภูมิห้องโดยอัตโนมัติรวมกับการทำงานในโหมดอัตโนมัติ หรือโหมดทำความเย็น



การทำงานในโหมด ECO



- ECO จะปรากฏบนรีโมทคอนโทรล
- การตั้งค่าอุณหภูมิจะถูกปรับโดยอัตโนมัติอย่างเหมาะสม อย่างไรก็ตาม อุณหภูมิจะเพิ่มขึ้นไปอีกไม่เกิน 2 องศาเซลเซียส
- ※ **eco** อาจไม่สว่างขึ้นเมื่อตัวเครื่องภายในรับสัญญาณการทำงานในโหมด ECO
- ※ ความสว่างของหน้าจอแสดงผลบนตัวเครื่องภายในจะลดลงขณะทำงานอยู่ในโหมด ECO

การจำกัดกระแสไฟฟ้าและอัตราการใช้พลังงานสูงสุด



เลือกใช้งานการทำงานนี้เมื่อตัวเครื่องใช้เบรกเกอร์ร่วมกับเครื่องใช้ไฟฟ้าประเภทอื่น ๆ โดยระบบนี้จะจำกัดกระแสไฟฟ้าและอัตราการใช้พลังงานสูงสุดไว้ที่ 100%, 75% หรือ 50% ด้วยโหมด POWER-SELECTION โดยที่ค่าเปอร์เซ็นต์ยิ่งน้อยลง การประหยัดพลังงานยิ่งเพิ่มขึ้น รวมถึงช่วยยืดอายุการใช้งานคอมเพรสเซอร์ให้นานขึ้น

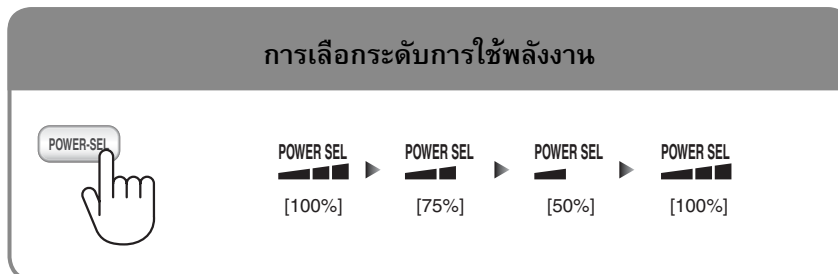

หมายเหตุ

- เมื่อเลือกระดับที่ต้องการ ระดับ POWER-SEL จะกะพริบบนจอแสดงผลของรีโมทคอนโทรลนาน 3 วินาที ในกรณีที่เลือกระดับ 75% และ 50% หมายเลข "75" หรือ "50" จะกะพริบนาน 2 วินาที
- เนื่องจากการเลือกระดับการใช้พลังงานดังกล่าวทำหน้าที่จำกัดกระแสไฟฟ้าสูงสุด จึงอาจส่งผลให้ความสามารถในการทำความเย็นไม่เพียงพอ

หน้าจอแสดงการทำงานปัจจุบันของเครื่องปรับอากาศ

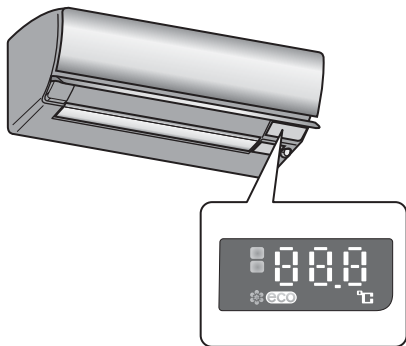

ท่านสามารถปรับความสว่างของหน้าจอแสดงผล และปิดหน้าจอแสดงผลได้

- 1 กดปุ่ม CHECK ค้างไว้โดยใช้วัสดุปลายแหลม
 - หน้าจอแสดงระดับการตั้งค่าอุณหภูมิจะปรับเป็น 00
 - CHK จะปรากฏ

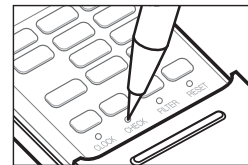

- 2 กดปุ่ม HI POWER โดยที่กดปุ่ม CHECK ค้างไว้
 - ▲ จะปรากฏบนจอแสดงผลทันที
 - ค่าความสว่างจะถูกปรับดังนี้



- ปิดหน้าจอแสดงผลโดยกดปุ่ม SET ค้างไว้ 5 วินาที และเปิดหน้าจอแสดงผลโดยปฏิบัติด้วยวิธีเดียวกัน

หมายเหตุ

- **ECO** บนหน้าจอแสดงการทำงานปัจจุบันของเครื่องปรับอากาศปัจจุบันไม่ได้แสดงถึงการทำงานในโหมด ECO
- **ECO** จะสว่างขึ้นเมื่ออัตราการใช้พลังงานของเครื่องปรับอากาศอยู่ที่ประมาณ 30% ของอัตราสูงสุด

การทำความสะอาดอัตโนมัติ

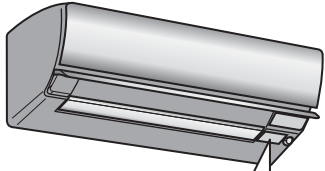
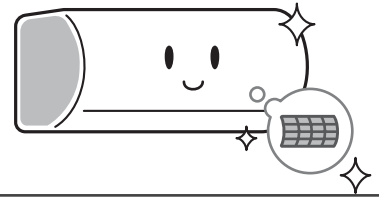

TIMER : ไฟสีส้มสว่างขึ้น

PURE • DUST BOX (Blue) (Orange) ●
 TIMER • SAVE ●
 OPERATION ●

ระบบทำความสะอาดอัตโนมัติจะเริ่มทำงานหลังจากเครื่องหยุดทำงานโดยที่เครื่องต้องทำงานมาเป็นระยะเวลาเกินกว่า 10 นาที

หยุดการทำความสะอาดอัตโนมัติในระหว่างทำงาน โดยกดปุ่ม  อีก 2 ครั้ง

※ หลังจากหยุดการทำงานของระบบทำความสะอาดด้วยรีโมทคอนโทรล และเปิดการทำงานของเครื่องปรับอากาศอีกครั้งทันที การเริ่มทำงานใหม่อาจต้องใช้เวลา

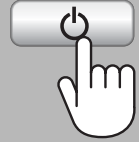

การทำงานของโหมดทำความสะอาดอัตโนมัติ

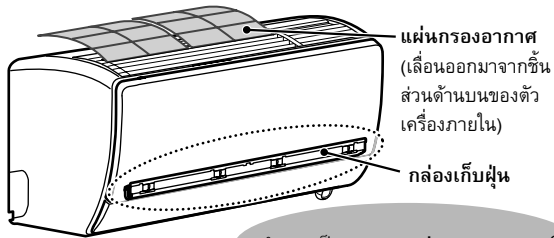

แผ่นกรองอากาศ (เลื่อนออกมาจากชั้นส่วนด้านบนของตัวเครื่องภายใน)
 กล่องเก็บฝุ่น

ทำงานเป็นเวลารวม ประมาณ 45 นาที

ระบบทำความสะอาดแผ่นกรองและระบบฟอกอากาศพลาสมา

ประมาณ 15 นาที

แปรงที่กำลังหมุนทำหน้าที่กำจัดฝุ่นละอองออกจากแผ่นกรองอากาศ ฝุ่นละอองที่กำจัดจะถูกเก็บไว้ในกล่องเก็บฝุ่น

- ในระหว่างที่ระบบทำความสะอาดแผ่นกรองทำงาน แผ่นกรองอากาศจะเลื่อนออกมาจากด้านบนของตัวเครื่องภายในเป็นเวลาครู่หนึ่ง ซึ่งช่วยให้คุณตรวจสอบได้ว่าระบบทำความสะอาดแผ่นกรองกำลังทำงานอยู่
- เมื่อการทำความสะอาดแผ่นกรองเสร็จสมบูรณ์ แผ่นกรองอากาศจะกลับเข้าไปภายในตัวเครื่องภายในโดยอัตโนมัติ

ระบบทำความสะอาดภายใน

ระบบทำความสะอาดภายในจะทำงานเพื่อป้องกันการเจริญเติบโตของเชื้อรา

- โบบปรับทิศทางลมในแนวตั้งจะเปิดในตำแหน่งน้อยที่สุด

※ ระบบทำความสะอาดภายในจะไม่ทำงานหากว่าโหมดการทำงานก่อนหน้าเป็นการใช้พัดลม หรือการฟอกอากาศเพียงอย่างเดียว

เกี่ยวกับโหมดทำความสะอาดอัตโนมัติ

- โหมดทำความสะอาดอัตโนมัติจะไม่ทำความสะอาดห้อง หรือกำจัดการเจริญเติบโตของเชื้อรา หรือฝุ่นละอองที่สะสมอยู่ในเครื่องปรับอากาศ
- หากว่าใช้งานโหมดดังกล่าวในห้องที่เต็มไปด้วยน้ำมัน, มีควันมาก หรือห้องที่อับชื้น ชั้นส่วนภายในเครื่องปรับอากาศ (ตัวแลกเปลี่ยนความร้อน หรือใบพัด) อาจมีคราบสกปรก โดยคราบสกปรกหรือเชื้อราดังกล่าวไม่สามารถกำจัดออกได้
- คราบสกปรกที่ติดบนแผ่นกรองอากาศไม่สามารถกำจัดออกได้ทั้งหมด อาจมีคราบสกปรกหลงเหลืออยู่ แต่จะไม่มีผลต่อประสิทธิภาพการทำงาน ถ้าท่านมีความกังวลเกี่ยวกับคราบสกปรกดังกล่าว ให้ถอดแผ่นกรองออก และล้างด้วยน้ำสะอาด [หน้า 27-30](#)
- การทำความสะอาดโดยอัตโนมัติจะไม่ทำงานในขณะตั้งเวลาเปิด/ปิด การตั้งเวลาแบบทุกวัน รวมถึง Comfort sleep ถ้ารีโมทคอนโทรลไม่ได้อยู่ในตำแหน่งที่สามารถส่งสัญญาณไปยังเครื่องปรับอากาศได้



หมายเหตุ

- อย่าเปิดหน้าต่างเครื่องปรับอากาศออกในขณะที่ระบบทำความสะอาดแผ่นกรองทำงาน เนื่องจากระบบทำความสะอาดแผ่นกรองจะหยุดทำงานหากว่าหน้าต่างเครื่องถูกเปิดออก
- ท่านสามารถสั่งงานฟังก์ชันอื่นๆ ได้ในขณะที่โหมดทำความสะอาดอัตโนมัติทำงาน หลังจากที่ได้รับสัญญาณจากรีโมท โหมดทำความสะอาดอัตโนมัติจะหยุดทำงาน และการทำงานที่ท่านเลือกจะเริ่มทำงาน

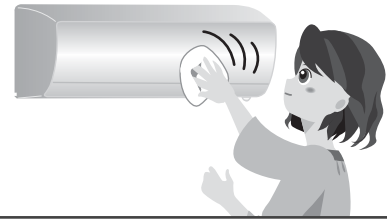

การดูแลรักษาและทำความสะอาด

ปิดแหล่งจ่ายไฟฟ้าก่อนทำการตรวจสอบหรือทำความสะอาด

 คำเตือน



ข้อห้าม

อย่าล้างชิ้นส่วนภายในเครื่องปรับอากาศด้วยตนเอง
ในกรณีที่จำเป็นต้องล้างชิ้นส่วนภายในเครื่องปรับอากาศ โปรดติดต่อผู้แทนจำหน่าย
หรือศูนย์บริการโตชิบา
การล้างที่ไม่ถูกวิธีอาจทำให้เกิดน้ำรั่ว, ไฟฟ้าดูด หรือไฟไหม้เนื่องจากชิ้นส่วนเกิด
ความเสียหาย หรือทำให้อุปกรณ์ไฟฟ้าชำรุด

การดูแลรักษาภายนอกตัวเครื่อง

ทำความสะอาดภายนอกตัวเครื่องถ้าสปรก

ตัวเครื่องภายใน

เช็ดด้วยผ้าที่แห้งและนุ่ม

ถ้าไม่ใช้ผ้าแห้งเช็ดครบสปรกออก ให้ใช้ผ้าชุบน้ำอุ่น
บิดหมาดๆ เช็ด (อุณหภูมิไม่เกิน 40°C)



รีโมทคอนโทรล

เช็ดด้วยผ้าที่แห้งและนุ่ม

※ อย่าล้างด้วยน้ำ เนื่องจากอาจทำให้ทำงานผิดปกติ



หมายเหตุ

- อย่าใช้แอลกอฮอล์, น้ำมันเบนซิน, ทินเนอร์, น้ำยาล้างแก้ว หรือผงขัดทำความสะอาด เนื่องจากอาจทำให้ตัวเครื่องเกิดความเสียหาย
- อย่าให้สารเคมีสัมผัสกับผลิตภัณฑ์เป็นเวลานาน เนื่องจากจะทำให้เกิดความเสียหายหรือเป็นรอย

การดูแลรักษาและทำความสะอาด (ต่อ)

ปิดแหล่งจ่ายไฟฟ้าก่อนทำการตรวจสอบหรือทำความสะอาด

การดูแลและทำความสะอาดหน้ากากเครื่องปรับอากาศกับกล่องเก็บฝุ่น

ทำความสะอาดเมื่อไฟเตือน DUST BOX (สีส้ม) สว่าง

หลังจากทำความสะอาด ให้สั่งงาน "ทดสอบการทำงาน" หน้า 31 ➔

ขั้นตอนการถอดกล่องเก็บฝุ่น

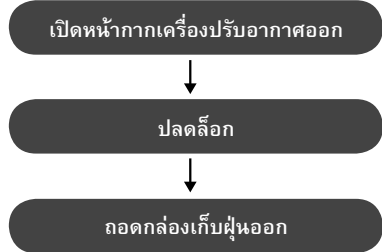

ขั้นตอนการประกอบกล่องเก็บฝุ่น

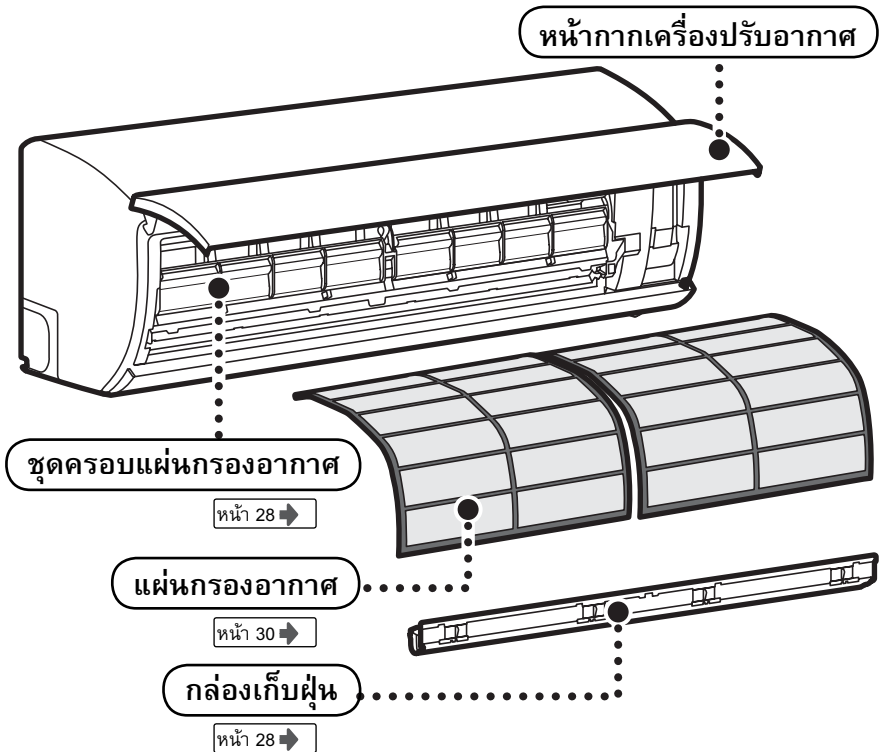

หน้ากากเครื่องปรับอากาศ

การเปิด

ดึงจุดล็อกทางด้านล่างที่อยู่ขวามือและซ้ายมือของท่านเข้าหาตัว จากนั้นยกขึ้นจนสุด

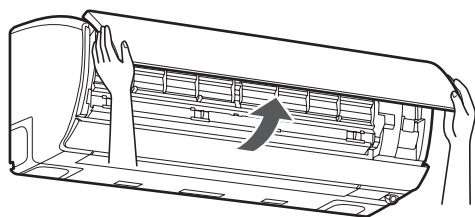

แขนยึดบนหน้ากากเครื่องปรับอากาศอาจหลุดออก และ หน้ากากเครื่องปรับอากาศอาจหล่นลงมาได้ถ้าท่านเปิด หน้ากากเครื่องปรับอากาศ เกินกว่าตำแหน่งดังกล่าว

การปิด

ปิดหน้ากากเครื่องปรับอากาศลง กดขึ้นส่วนด้านบนทั้ง 2 ส่วน เหนือช่องอากาศออกเพื่อทำการปิด

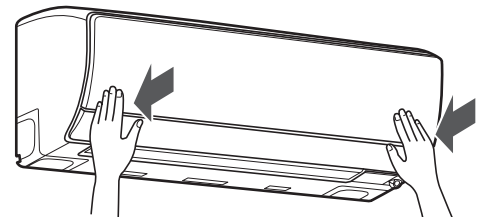

การถอดออก

ยกหน้ากากเครื่องปรับอากาศขึ้นจนสุด ถอดออกโดยกดแขนด้านขวา และซ้ายออกด้านนอก จากนั้นดึงเข้าหาตัวเพื่อถอดออก

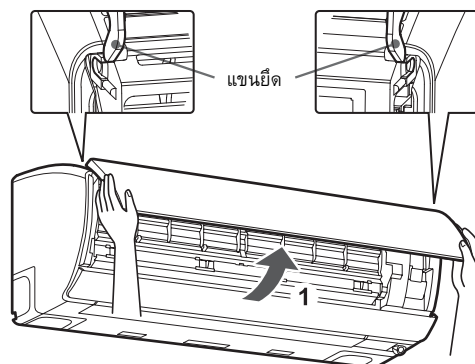

การประกอบ

ประกอบโดยปฏิบัติย้อนตามขั้นตอนในการถอด วางหน้ากากเครื่องปรับอากาศลงในแนวนอน ปรับแขนด้านขวาและซ้ายให้ตรงกับช่องที่อยู่ด้านข้างของตัวเครื่อง แล้วดันเข้า

ตรวจสอบว่าเสียบแขนด้านขวาและซ้ายจนสุดหรือไม่ ถ้ายังมีช่องว่าง ให้ลองอีกครั้ง

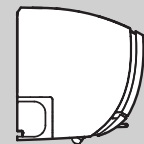

การทำความสะอาด

เช็ดด้วยผ้านุ่ม ให้ใช้ผ้าชุบน้ำอุ่นบิดหมาดๆ เช็ด (อุณหภูมิไม่เกิน 40°C)





การดูแลรักษาและทำความสะอาด (ต่อ)

ปิดแหล่งจ่ายไฟฟ้าก่อนทำการตรวจสอบหรือทำความสะอาด

กล่องเก็บฝุ่น

การถอดออก

1. เลื่อนตัวล็อก (4 ตำแหน่ง) บนกล่องเก็บฝุ่น

เลื่อนตัวล็อก (4 ตำแหน่งสีส้ม) ทางด้านซ้าย, ขวา และตรงกลาง เข้าหา  และ  จะกระแทกมีเสียงดังคลิก

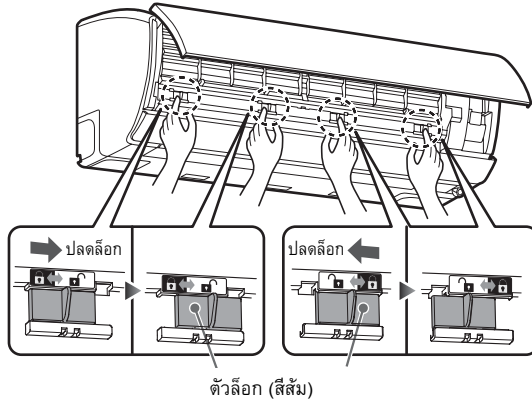

2. ถอดกล่องเก็บฝุ่นออก

ถอดออกจากด้านขวามือ จากนั้นดึงตามแนวนอนเพื่อนำออกมา

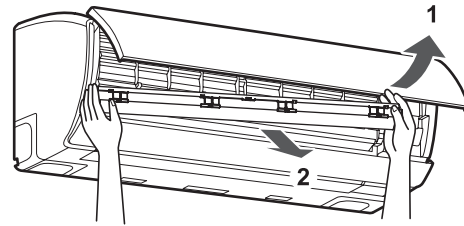

การประกอบ

ประกอบโดยปฏิบัติย้อนตามขั้นตอนในการถอด

1. ประกอบกล่องเก็บฝุ่น

เสียบแกนทรงสามเหลี่ยมบนกล่องเก็บฝุ่นเข้ากับช่องด้านซ้ายบนตัวเครื่อง จากนั้นจึงเสียบแกนด้านขวาจนสุด

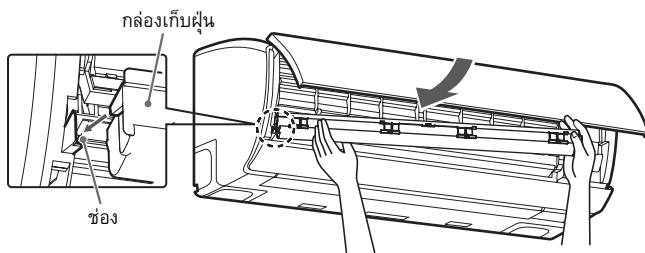

2. เลื่อนตัวล็อก (4 ตำแหน่ง) บนกล่องเก็บฝุ่น

เลื่อนตัวล็อก (4 ตำแหน่ง สีส้ม) ทางด้านขวา, ซ้าย และตรงกลางของกล่องเก็บฝุ่นเข้าหา  จะกระแทกมีเสียงดังคลิก

การทำความสะอาด

ถอดคลิบ 3 ตัว (3 ตำแหน่ง) จากนั้นดูดฝุ่นละอองโดยใช้เครื่องดูดฝุ่น

- วางแผ่นพลาสติกไว้ใต้กล่องเก็บฝุ่นเพื่อเก็บฝุ่นละออง
- ล้างด้วยน้ำสะอาดถ้าสกปรกมาก หลังจากล้างด้วยน้ำ ให้เช็ดด้วยผ้าแห้งหรือเป่าให้แห้งในที่ร่ม รอจนแห้งสนิท จากนั้นจึงประกอบเข้าที่

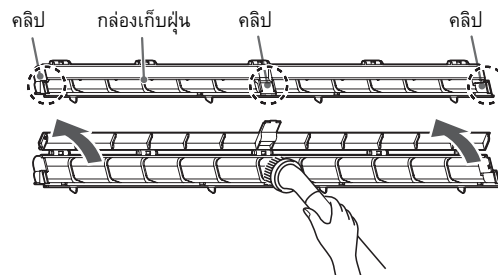

การดูแลรักษาและทำความสะอาด (ต่อ)

ปิดแหล่งจ่ายไฟฟ้าก่อนทำการตรวจสอบหรือทำความสะอาด

การดูแลรักษาและทำความสะอาดแผ่นกรองอากาศและแปรง

แผ่นกรองอากาศจะถูกทำความสะอาดโดยอัตโนมัติ ถ้าที่มีความกังวลเกี่ยวกับคราบสกปรกดังกล่าว ให้ล้างแผ่นกรองอากาศด้วยน้ำสะอาด

หลังจากทำความสะอาด ให้ดำเนินการ "ทดสอบการทำงานหลังการทำความสะอาด" หน้า 31

การถอด

- 1 เปิดหน้ากากเครื่องปรับอากาศ
- 2 เปิดชุดครอบแผ่นกรองอากาศ
- 3 ถอดแผ่นกรองอากาศออก

การประกอบ

- 3 ประกอบแผ่นกรองอากาศ
- 2 ปิดชุดครอบแผ่นกรองอากาศ
- 1 ปิดหน้ากากเครื่องปรับอากาศ

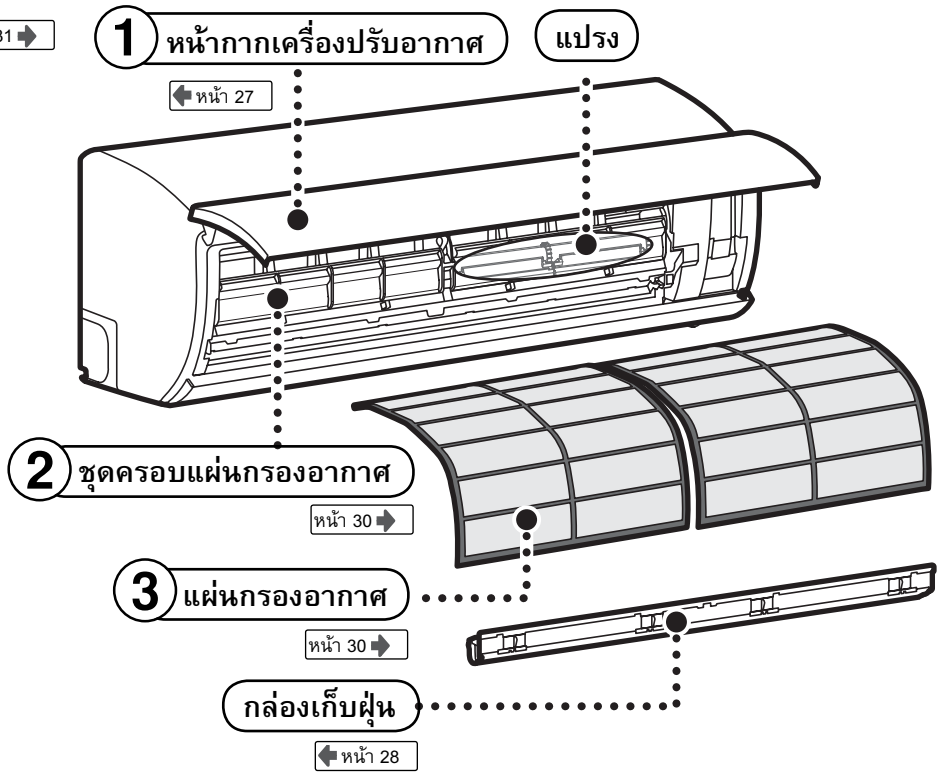

แปรง

ทำความสะอาดถ้ามีคราบสกปรกมาก

ไม่สามารถถอดแปรงออกได้
ให้ทำความสะอาดหลังจากถอดแผ่นกรองอากาศและกล่องเก็บฝุ่นออกมา

การดูแลรักษา

ใช้เครื่องดูดฝุ่นทำความสะอาดคราบสกปรก

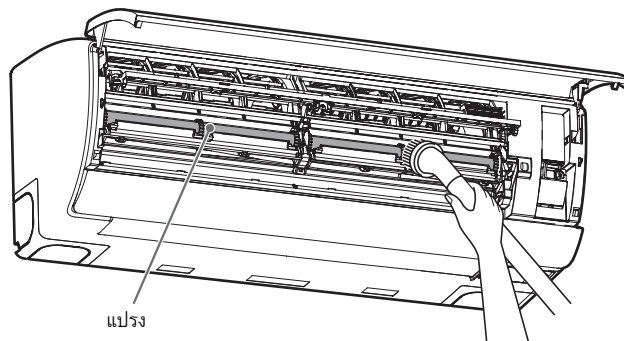

หมายเหตุ

- อย่าถอดแปรงออก
- เป่าให้แห้งสนิทถ้าเปียก

การดูแลรักษาและทำความสะอาด (ต่อ)

ปิดแหล่งจ่ายไฟฟ้าก่อนทำการตรวจสอบหรือทำความสะอาด

แผ่นกรองอากาศ

การถอด

1. เลื่อนก้านล็อก 2 ตัวบนชุดครอบแผ่นกรองอากาศไปยังตำแหน่งเปิด (เครื่องหมาย )

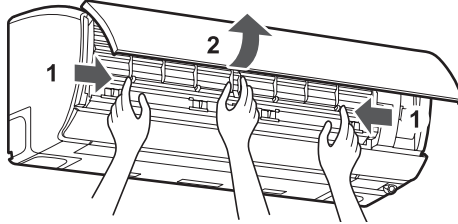

2. จับในตำแหน่งกึ่งกลางของชุดครอบแผ่นกรองอากาศ แล้วเปิดขึ้นจนสุด

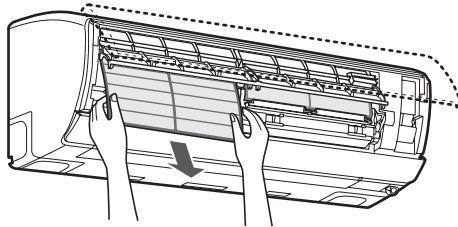

3. ถอดแผ่นกรองอากาศออก

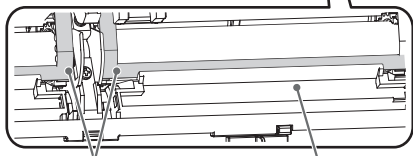
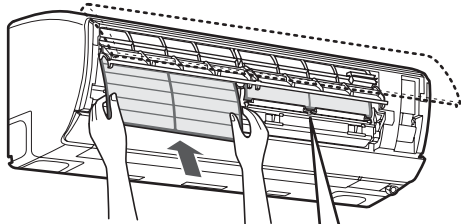

แผ่นกรองอากาศ แผ่นแปรง

ตรวจสอบให้แน่ใจว่าท่านสอดแผ่นกรองอากาศเข้าไปในแผ่นแปรง

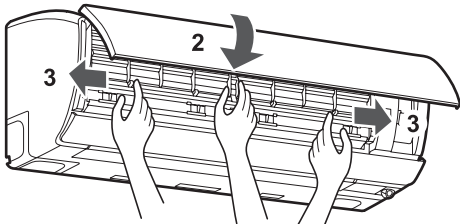

การประกอบ

1. ใส่แผ่นกรองอากาศ

ข้อควรจำ!

- ใส่แผ่นกรองอากาศจากด้านหน้า
- ใส่แผ่นกรองอากาศจนกระทั่งส่วนปลายของแผ่นกรองสัมผัสกับส่วนล่างสุด

2. ปิดชุดครอบแผ่นกรองอากาศ

3. เลื่อนก้านล็อกบนชุดครอบแผ่นกรองอากาศ (สีขาว) ไปยังตำแหน่งปิด (เครื่องหมาย ) แล้วยึดให้แน่น

ข้อควรจำ!

- ตรวจสอบว่าก้านล็อกทั้ง 2 ตัวบนชุดครอบแผ่นกรองอากาศล็อกเข้าที่แน่นหนาหรือไม่ ถ้าก้านปลดล็อกทั้ง 2 ตัวไม่ได้ล็อกอยู่ในตำแหน่ง  ตัวกรองอากาศอาจไม่ทำงาน

ด้านหน้าและด้านหลังของแผ่นกรองอากาศ

ตรวจสอบว่าด้านหน้าและด้านหลังล็อกเข้าที่หรือไม่เมื่อประกอบแผ่นกรองอากาศ

※ ไม่มีความแตกต่างระหว่างด้านบนกับด้านล่าง

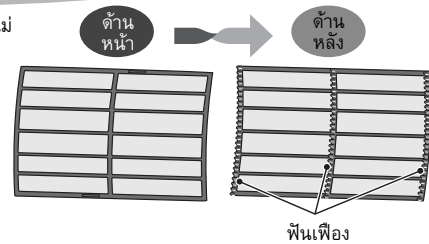

การทำความสะอาด

ล้างและทำให้แห้ง

ล้างให้สะอาดหลังจากทำความสะอาดด้วยสบู่อ่อนๆ (ด่างอ่อน หรือค่าเป็นกลาง) กำจัดสิ่งสกปรกออกจากฟองน้ำที่อยู่ด้านหลังของแผ่นกรองอากาศ หรือกรอบแผ่นกรองอากาศ

※ หลังจากล้างทำความสะอาด เช็ดให้แห้งด้วยผ้าแห้ง หรือตากไว้ในที่ร่มจนแห้งสนิท จากนั้นจึงประกอบเข้าที่



หมายเหตุ

- ไม่ควรใช้สารซักฟอก เนื่องจากอาจทำให้การทำงานผิดปกติ
- ไม่ควรขัดด้วยแปรง
- ไม่ควรทำให้แห้งโดยการเป่าด้วยไดร์เป่าผม (อาจทำให้เสียรูปจากความร้อน)

การดูแลรักษาและทำความสะอาด (ต่อ)

ทดสอบการทำงานหลังการ ดูแลรักษาและทำความสะอาด

เปิดแหล่งจ่ายไฟฟ้าหลังจากทำความสะอาดแผ่นกรองอากาศ, ถังเก็บฝุ่น และแปรง จากนั้นทดสอบการทำงาน

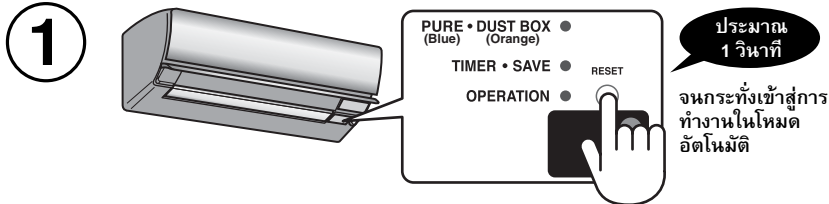

2 กดปุ่ม  อีกครั้งนานประมาณ 1 วินาที

- โหมดอัตโนมัติจะหยุดทำงาน

3 ปิดหน้ากากเครื่องปรับอากาศ (ตรวจสอบอีกครั้งว่าปิดแล้ว)

- ถ้าหน้ากากเครื่องปรับอากาศเปิดอยู่ แผ่นกรองอากาศอาจทำงานไม่ถูกต้อง

4 กดปุ่ม  บนรีโมทค้างไว้นานกว่า 10 วินาที

Fl จะปรากฏบนจอแสดงผลรีโมทนานประมาณ 2 วินาที

- การทำงานของแผ่นกรองอากาศจะถูกตรวจสอบโดยอัตโนมัติเป็นเวลาประมาณ 3 นาที <ส่วนแสดงผลของตัวเครื่องภายใน>

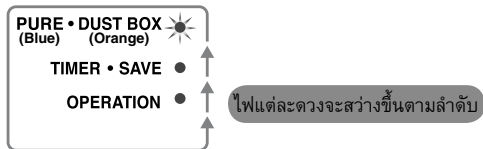

5 ตรวจสอบไฟเตือนบนหน้าจอแสดงการทำงานของเครื่องปรับอากาศ

- โดยปกติแล้ว ไฟเตือนทั้งหมดจะดับ
- ไฟเตือน DUST BOX และ TIMER จะพริบ อาจมีความผิดปกติเกิดขึ้นกับการตั้งค่าแผ่นกรองอากาศ

กดปุ่ม  เพื่อปิดไฟเตือน

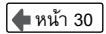
- ถอดแผ่นกรองอากาศออก จากนั้นประกอบใหม่อีกครั้ง 
- กลับไปยังขั้นตอนที่ **4** หลังจากปรับตั้ง และตรวจสอบแล้ววาระบบทำความสะอาดแผ่นกรองทำงานเป็นปกติ

เมื่อไม่ใช้งานเป็นเวลานาน

1 ปิดแหล่งจ่ายไฟฟ้า

2 ถอดแบตเตอรี่ออกจากรีโมท

- ถ้าใส่แบตเตอรี่ทิ้งไว้ อาจทำให้ของเหลวในแบตเตอรี่รั่วไหล หรือแบตเตอรี่หมดได้

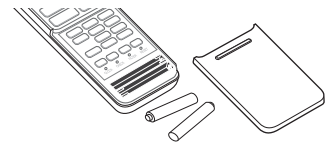

เมื่อกลับมาใช้งานใหม่อีกครั้ง

1 ตรวจสอบว่ามีสิ่งกีดขวางการทำงานของตัวเครื่องภายในกับตัวเครื่องภายนอกหรือไม่

- ถ้ามี ประสิทธิภาพในการทำงานอาจลดลง หรือเครื่องอาจไม่ทำงาน

2 ใส่แบตเตอรี่ชุดใหม่ในรีโมทจากนั้นตั้งค่าวัน, เดือน, ปี และเวลา



3 เปิดแหล่งจ่ายไฟฟ้า

เมื่อไฟบนตัวเครื่องภายในกะพริบ

ปิดแหล่งจ่ายไฟฟ้า รอประมาณ 30 วินาทีแล้วจึงเปิดแหล่งจ่ายไฟฟ้าอีกครั้ง จากนั้นตรวจสอบการทำงานของเครื่อง

ถ้าไฟเตือนกะพริบอีกครั้ง แสดงว่าจำเป็นต้องรับการตรวจสอบและซ่อมแซม

เพื่อการซ่อมแซมอย่างรวดเร็ว ให้ตรวจสอบสถานะของเครื่องปรับอากาศโดยปฏิบัติตามขั้นตอนด้านล่างนี้ จากนั้นแจ้งรายละเอียด (1) – (3) แก่ตัวแทนจำหน่าย หรือศูนย์บริการโตชิบา

- ① อาการของเครื่องปรับอากาศ
- ② รหัสตรวจสอบที่พบบนรีโมท (ดูขั้นตอนด้านล่าง)
- ③ สถานะของไฟกะพริบบนหน้าจอสถงผลที่ตัวเครื่องภายใน



- ① ใช้ปลายดินสอกดปุ่ม **CHECK** เพื่อปรับรีโมทคอนโทรลเข้าสู่เซอร์วิสโหมด
 - หน้าจอแสดงระดับการตั้งค่าอุณหภูมิจะปรับเป็น 00
 - **CHK** จะปรากฏ

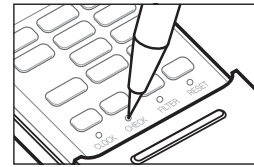

- ② กดปุ่ม **TEMP.**
 - **▲** จะปรากฏบนจอแสดงผลรีโมทคอนโทรล
 - เลือกกด **[▲]** หรือ **[▼]** บนปุ่ม **TEMP.**

ถ้าไม่พบข้อบกพร่องใดๆ ตัวเครื่องภายในจะส่งเสียงเตือนหนึ่งครั้ง (บีบ) และจอแสดงผลบนรีโมทคอนโทรลจะเปลี่ยนดังนี้

00 → 01 → 02 ... 1d → 1E → 33

- ไฟเตือน **TIMER** บนตัวเครื่องภายในจะกะพริบต่อเนื่อง (5 ครั้งต่อ 1 วินาที)
- ตรวจสอบเครื่องด้วยรหัสตรวจสอบทั้ง 52 ชุด (00 ถึง 33)
- เลือกกด **[▲]** หรือ **[▼]** บนปุ่ม **TEMP.** เพื่อเปลี่ยนรหัสตรวจสอบย้อนกลับ

ถ้าเกิดความผิดปกติ ตัวเครื่องภายในจะส่งสัญญาณเสียงเตือนนาน 10 วินาที (บีบ, บีบ, บีบ ...)

- ให้ท่านจตรหัสตรวจสอบที่ปรากฏบนรีโมทไว้
- ตัวเลขกับตัวอักษร 2 หลักจะปรากฏบนจอแสดงผล
- ไฟเตือนทั้งหมดบนตัวเครื่องภายในจะกะพริบ (5 ครั้งต่อ 1 วินาที)

- ③ กดปุ่ม **POWER** เพื่อยกเลิก
 - จอแสดงผลรีโมทจะกลับสู่หน้าจอก่อนหน้าที่จะเข้าสู่เซอร์วิสโหมด อย่างไรก็ตาม รหัสตรวจสอบจะยังคงปรากฏบนตัวเครื่องภายใน



หมายเหตุ

- รหัสตรวจสอบอาจไม่ปรากฏ ทั้งนี้ขึ้นอยู่กับประเภทของความผิดปกติ เช่น ความผิดปกติที่เกิดขึ้นกับอุปกรณ์ไฟฟ้า
- ถ้าตรวจเช็ครหัสตรวจสอบในขณะที่ไฟเตือนไม่กะพริบ รหัสความบกพร่องที่ถูกต้องอาจไม่ปรากฏขึ้น
- อย่าถอดแยกชิ้นส่วนหรือซ่อมแซมด้วยตนเอง โปรดติดต่อผู้แทนจำหน่ายหรือศูนย์บริการโตชิบา

ตารางแสดงรหัสตรวจสอบ

ระบบอาจตรวจพบรหัสอื่น ๆ ที่ไม่ได้ระบุไว้ในตารางนี้

ความผิดปกติของตัวเครื่องภายใน (รวมถึงระบบสายไฟ)
00, 01, 04, 0C, 0d, 10, 11, 12
ความผิดปกติของตัวเครื่องภายนอก (รวมถึงคอมเพรสเซอร์และชิ้นส่วนอื่น)
02, 03, 07, 08, 14, 16, 17, 18, 19, 1E, 1b, 1c, 1d, 1E, 1F

ตรวจสอบตัวเลขและตัวอักษร

5 → 5	6 → 6	A → A
b → B	c → C	d → D

การตั้งการเริ่มทำงานใหม่โดยอัตโนมัติ

ผลิตภัณฑ์ที่ได้รับการออกแบบมาให้สามารถเริ่มทำงานใหม่หลังไฟฟ้าขัดข้อง โดยเครื่องจะเริ่มทำงานในโหมดการทำงานเดิมที่เลือกใช้งานก่อนเกิดไฟฟ้าขัดข้องอีกครั้งโดยอัตโนมัติ

ผลิตภัณฑ์นี้จัดส่งมาโดยที่การตั้งค่าเริ่มทำงานใหม่โดยอัตโนมัติอยู่ในสถานะปิดทำงานอยู่ท่านสามารถเปิดใช้งานการทำงานนี้ได้ตามความต้องการ

วิธีการตั้งค่าการเริ่มทำงานใหม่โดยอัตโนมัติ

- 1 กดปุ่ม RESET ที่อยู่บนตัวเครื่องภายในค้างไว้ 3 วินาทีเพื่อตั้งค่าการทำงาน (เสียงบี๊บดังขึ้น 3 ครั้ง และไฟเตือน OPERATION กระพริบ 5 ครั้ง/วินาที นานเป็นเวลา 5 วินาที)
- 2 กดปุ่ม RESET ที่อยู่บนตัวเครื่องภายในค้างไว้ 3 วินาทีเพื่อยกเลิกการทำงาน (เสียงบี๊บดังขึ้น 3 ครั้ง และไฟเตือน OPERATION หยุดกะพริบ)
 - ในกรณีที่มีการตั้งเวลาเปิด หรือเวลาปิดไว้ การทำงานใหม่โดยอัตโนมัติจะไม่ทำงาน

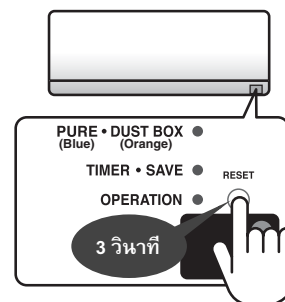

ในกรณีดังต่อไปนี้

ในกรณีที่ไม่มีรีโมทคอนโทรล

สำหรับในกรณีที่ไม่มีรีโมทคอนโทรลหาย หรือถ่านหมด โหมดอัตโนมัติชั่วคราวจะสามารถใช้งานได้จากปุ่ม RESET บนตัวเครื่องภายใน

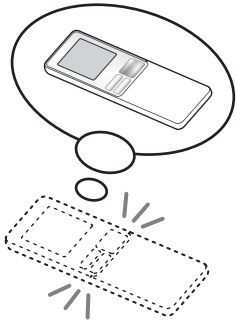

■ ในขณะทำงาน

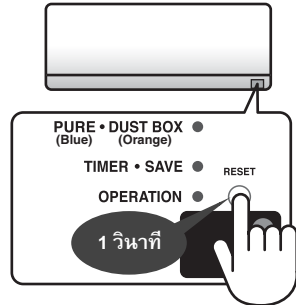

- การทำงานในโหมดอัตโนมัติเต็มรูปแบบ (อุณหภูมิและระดับแรงลมจะถูกกำหนดค่าโดยอัตโนมัติ)
- ไฟแสดงการทำงาน [OPERATION] จะสว่าง

■ การหยุด

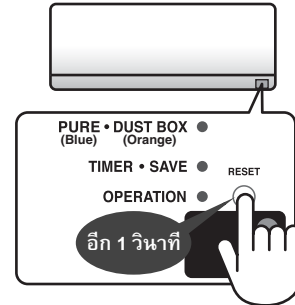

- โหมดทำความสะอาดอัตโนมัติไม่ทำงาน
- ไฟแสดงการทำงาน [OPERATION] ดับลง

ในกรณีที่มีการติดตั้งเครื่องปรับอากาศ 2 เครื่องไว้ใกล้กัน

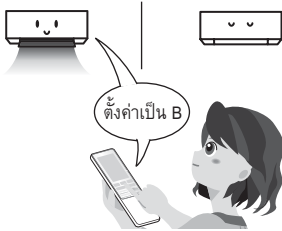

การเลือกใช้งานแบบ A - B

แบ่งแยกการใช้งานรีโมทคอนโทรลสำหรับตัวเครื่องภายในแต่ละเครื่อง ในกรณีที่มีการติดตั้งเครื่องปรับอากาศจำนวน 2 เครื่องไว้ในตำแหน่งที่ใกล้กัน

※ ตัวเครื่องภายในและรีโมทจะถูกตั้งค่าเป็นแบบ A จากโรงงาน

การตั้งค่าตัวเครื่องภายในและรีโมทเป็นรูปแบบ B

- 1 กดปุ่ม Reset ที่จอแสดงผลบนตัวเครื่องภายในประมาณ 1 วินาทีเพื่อเริ่มการทำงานในโหมดอัตโนมัติ
- 2 กดปุ่ม CHECK ค้างไว้ จากนั้นกดปุ่ม MODE บนรีโมทคอนโทรล รีโมทคอนโทรลจะแสดง B บนจอแสดงผล จากนั้นจะส่งสัญญาณไปยังตัวเครื่องภายใน ตรวจสอบให้แน่ใจว่าตัวเครื่องภายในสามารถรับสัญญาณจากรีโมทคอนโทรลในขณะปฏิบัติตามขั้นตอนนี้
- 3 ตรวจสอบว่ารีโมทคอนโทรลสามารถสั่งงานตัวเครื่องภายในได้หรือไม่

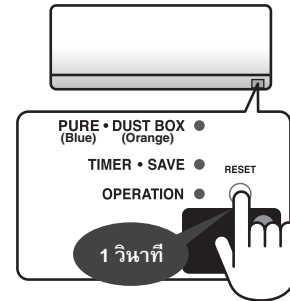

เกี่ยวกับเสียงที่เกิดขึ้นในระหว่างทำงาน

เริ่มต้นการทำงานอย่างราบรื่น และลดเสียงในขณะทำงานลง

1 กดค้างไว้ 20 วินาที

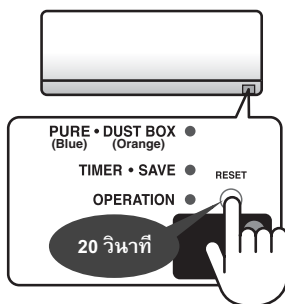
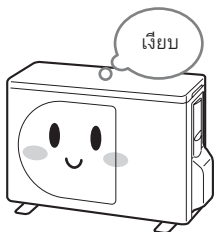

เมื่อการตั้งค่าเสร็จสมบูรณ์
บุ๊บ บ๊อบ บ๊อบ บ๊อบ บ๊อบ

- โหมดทำความเย็นจะเริ่มทำงานเมื่อเวลาผ่านไป 10 วินาที พร้อมกับมีสัญญาณเสียง "บ๊อบ" ดังขึ้น อย่างไรก็ตาม ให้กดปุ่มค้างไว้ การตั้งค่าจะสมบูรณ์เมื่อมีเสียงสัญญาณเตือน "บุ๊บ บ๊อบ บ๊อบ บ๊อบ บ๊อบ" ดังขึ้น 5 ครั้ง จากนั้นไฟแสดงการทำงาน [OPERATION] จะกะพริบ

2 ยกเลิกการทำความเย็น

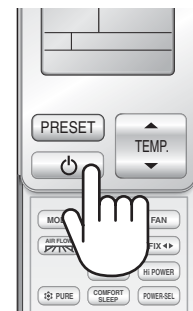

- ยกเลิกโดยทำซ้ำขั้นตอนที่ (1) - (2) (ในกรณีนี้ ไฟแสดงการทำงาน [OPERATION] จะไม่กะพริบ)

อาการดังต่อไปนี้ไม่ใช่ความผิดปกติ

ในกรณีที่		รายละเอียดและการตรวจสอบ	
ไฟเตือนระหว่างการทำงาน	ไฟเตือนการทำงาน [OPERATION] (สีเขียว) กระพริบช้า ๆ	ไฟเตือนการทำงาน [OPERATION] (สีเขียว) หรือไฟเตือนตัวตั้งเวลา [TIMER] (สีส้ม) กระพริบเร็ว ๆ (5 ครั้งต่อ 1 วินาที) ไฟจอแสดงผลบนตัวเครื่องภายในมืดลง	ไม่ถือเป็นความผิดปกติ
			<ul style="list-style-type: none"> ● ในกรณีที่เกิดไฟดับในขณะที่เครื่องทำงาน (รวมถึงการตั้งเวลาเปิด) ไฟเตือนจะสว่างขึ้นเมื่อมีการจ่ายไฟฟ้อีกครั้ง เมื่อกดปุ่มบนรีโมทหนึ่งครั้ง เครื่องจะเริ่มทำงาน จากนั้นไฟเตือนจะเปลี่ยนจากการกระพริบเป็นสว่าง ให้เลือกการตั้งเวลาอีกครั้งหลังจากที่มีการจ่ายไฟฟ้า เนื่องจากการตั้งเวลาจะถูกยกเลิกในระหว่างที่ไฟดับ
การทำงานของรีโมทคอนโทรล	ตัวเครื่องภายในไม่สามารถรับสัญญาณจากรีโมทคอนโทรล	ควบคุมทิศทางลมในแนวตั้งไม่เคลื่อนที่ หรือเคลื่อนที่ในช่วงแคบแม้ว่าจะกดปุ่ม แล้ว อุณหภูมิที่ตั้งไว้ไม่ปรากฏแม้ว่าจะกดปุ่ม แล้ว เครื่องปรับอากาศไม่หยุดทำงานแม้ว่าจะกดปุ่ม แล้ว	ตรวจสอบความผิดปกติโดยปฏิบัติตามขั้นตอนในหัวข้อ "ถ้าไฟบนตัวเครื่องภายในกระพริบ" หน้า 32
			<ul style="list-style-type: none"> ● ตรวจสอบความผิดปกติโดยปฏิบัติตามขั้นตอนในหัวข้อ "ถ้าไฟบนตัวเครื่องภายในกระพริบ" หน้า 32 ● ตั้งค่า "ความสว่างของหน้าจอแสดงการทำงานของเครื่องปรับอากาศ" ไว้ที่ "มาตรฐาน" หรือไม่ ให้ปรับค่าความสว่างโดยกดปุ่ม ค้างไว้ 5 วินาที ● โหมด Comfort Sleep ทำงานอยู่หรือไม่ (เมื่อตั้งค่าไว้ที่ 1, 3, 5 หรือ 9 ชั่วโมง) หน้า 19 ● เครื่องกำลังทำงานอยู่ในโหมดอัตโนมัติหรือไม่ หน้า 11
			<ul style="list-style-type: none"> ● กดปุ่มบนรีโมทคอนโทรลโดยที่ชี้จุดรับส่งสัญญาณบนรีโมทไปยังส่วนรับส่งสัญญาณบนตัวเครื่องหลักหรือไม่ หน้า 10 ● เกิดขึ้นทันทีหลังจากที่เครื่องหยุดทำงานหรือไม่ (สัญญาณจะถูกส่งจากตัวเครื่องภายในไปยังรีโมทคอนโทรลทันทีหลังจากที่เครื่องหยุดทำงาน) → ให้กดปุ่มอีกครั้ง ● จับคู่รีโมทแบตเตอรี่ (+, -) ถูกต้องหรือไม่ หน้า 9 ● แบตเตอรี่หมดหรือไม่ ● รูปแบบ A-B บนรีโมทตรงกับตัวเครื่องภายในหรือไม่ หน้า 34
			<ul style="list-style-type: none"> ● ตั้งเวลาเปิดปิดไว้หรือไม่ หน้า 20 ● โหมดทำความสะอาดอัตโนมัติทำงานอยู่หรือไม่ หน้า 25 ● หากว่าระดับความชื้นในห้องสูงในขณะที่โหมดอัตโนมัติ, โหมดทำความเย็น หรือโหมดลดความชื้นทำงาน ไปปรับทิศทางลมในแนวตั้งอาจเคลื่อนที่เป็นมุมแคบเท่านั้น หน้า 11-14 ● ตั้งค่าเครื่องไว้ที่ระบบสร้างประจุลบและระบบฟอกอากาศเท่านั้น หรือไม่ หน้า 15
		<ul style="list-style-type: none"> ● ระบบทำความสะอาดอัตโนมัติทำงานอยู่หรือไม่ หน้า 11-12 ● กดปุ่ม อีก 2 ครั้งเพื่อหยุดการทำงาน 	

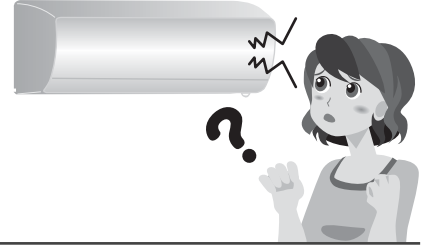

ในกรณีที่		รายละเอียดและการตรวจสอบ
มีเสียงดังขึ้น	ตัวเครื่องภายใน	<p>อาการดังต่อไปนี้ไม่ใช่ความผิดปกติ</p> <ul style="list-style-type: none"> ● เสียงที่เกิดจากการตั้งตำแหน่งแรกเริ่มของแผงเปิด-ปิด หรือไปปรับทิศทางลมในแนวตั้ง หรือเสียงที่เกิดจากการตั้งตำแหน่งแรกเริ่มของแผ่นกรองอาจดังขึ้นนานสูงสุด 8 นาที ● อาจมีเสียงดังขึ้นมาจากอุปกรณ์สร้างประจุ ในระหว่างที่ระบบสร้างประจุลบ และระบบฟอกอากาศ หรือระบบทำความสะอาดทำงานโดยอัตโนมัติ ● เมื่อมีการไหลของน้ำยาทำความเย็น อาจเกิดเสียงของเหลวดังขึ้น ● เมื่อชิ้นส่วนขยายตัว หรือหดตัวเนื่องจากอุณหภูมิเปลี่ยนแปลง อาจเกิดเสียงดังขึ้น ● เมื่อมีการไหลของน้ำยาทำความเย็น อาจเกิดเสียงจากการสั่นได้ <p>อาการดังต่อไปนี้ไม่ใช่ความผิดปกติ</p> <ul style="list-style-type: none"> ● เสียงที่เกิดจากการทำงานของแผ่นกรองจะดังขึ้นเมื่อแผ่นกรองอากาศทำงาน ● เสียงที่เกิดจากการสัมผัสของแปรงจะดังขึ้นเมื่อฝุ่นละอองบนแผ่นกรองอากาศถูกกำจัดออก ● อาจมีเสียงดังขึ้นถ้าบริเวณภายนอกมีลมแรง ในขณะที่เครื่องหยุดทำงาน ● เสียงที่ดังขึ้นจากท่อระบายน้ำเกิดจากอากาศภายนอกที่ไหลเข้ามาภายในห้องโดยผ่านทางท่อระบายน้ำ โดยจะเกิดเสียงดังกล่าวขึ้นเมื่อพัดลมระบายอากาศทำงานภายในห้องที่ลมเข้าไม่ได้
	ตัวเครื่องภายนอก	<p>ในกรณีที่เกิดความผิดปกติขึ้นกับอุปกรณ์สร้างประจุพลาสมา หรืออุปกรณ์สร้างประจุลบ โปรดติดต่อตัวแทนจำหน่าย หรือศูนย์บริการโตชิบา</p> <p>อุปกรณ์สร้างประจุพลาสมามีขั้วไฟฟ้าแรงสูง อย่าทำการตรวจสอบหรือซ่อมแซมด้วยตัวท่านเอง เนื่องจากอาจเป็นอันตรายได้</p> <p>อาการดังต่อไปนี้ไม่ใช่ความผิดปกติ</p> <ul style="list-style-type: none"> ● เสียงของเหลวที่ดังขึ้นเกิดจากการไหลของน้ำยาทำความเย็น
	<p>ในกรณีที่</p> <p>เมื่อเปิดเครื่อง การทำงานของเครื่องปรับอากาศหยุดลง หรือหน้ากากเครื่องปรับอากาศเปิด หรือปิด ในขณะที่เครื่องปรับอากาศทำงาน</p> <p>ในระหว่างการทำความสะอาด (ทำความสะอาดแผ่นกรอง)</p> <p>อื่น ๆ</p> <p>เสียงดังมาจากอุปกรณ์สร้างประจุพลาสมา</p>	
	<p>ตัวเครื่องภายนอก</p> <p>เครื่องปรับอากาศกำลังทำงาน</p>	

อาการดังต่อไปนี้ไม่ใช่ความผิดปกติ (ต่อ)

ในกรณีที่	รายละเอียดและการตรวจสอบ
<p>การทำงานและการแสดงอาการของเครื่องปรับอากาศ</p> <p>เครื่องปรับอากาศไม่ทำงาน</p>	<p>ตรวจสอบเบื้องต้น</p> <ul style="list-style-type: none"> ● อาการดังกล่าวเกิดขึ้นทันทีหลังจากที่เปิดแหล่งจ่ายไฟฟ้าหรือไม่ ใช้เวลา 3-8 นาทีเพื่อเตรียมการทำงาน ในระหว่างนี้ เครื่องปรับอากาศจะไม่ทำงาน ● ปิดแหล่งจ่ายไฟฟ้าอยู่หรือไม่ ◀ หน้า 10 ● ฟิวส์หรือเบรกเกอร์ชำรุดหรือไม่ ● ไฟฟ้าดับหรือไม่ ● เกิดขึ้นทันทีหลังจากที่เครื่องหยุดทำงานหรือไม่ → ระบบจะไม่ทำงานเป็นเวลา 3 นาทีเพื่อปกป้องตัวเครื่อง ● เกิดขึ้นทันทีเมื่อหยุดการทำงานของระบบทำความสะอาดแผ่นกรองด้วยรีโมท → ใช้เวลาสักครู่หนึ่งในการเตรียมความพร้อมที่จะเริ่มทำงานใหม่ เพื่อปกป้องกลไกการทำงานของแผ่นกรอง ● กดปุ่มบนรีโมทคอนโทรลโดยที่ชี้จุดรับส่งสัญญาณบนรีโมทไปยังส่วนรับสัญญาณอินฟราเรดบนตัวเครื่องภายในหรือไม่ ◀ หน้า 10 ● ตั้งเวลาเปิดไว้หรือไม่ ◀ หน้า 20
<p>การทำความเย็นไม่เพียงพอ (หยุดในระหว่างเครื่องทำงาน)</p>	<p>ตรวจสอบเบื้องต้น</p> <ul style="list-style-type: none"> ● แผ่นกรองอากาศสกปรกหรือไม่ ◀ หน้า 29 ● ปรับค่าอุณหภูมิ, ระดับแรงลม และทิศทางลมเหมาะสมหรือไม่ ◀ หน้า 11, 13, 16, 18 ● เครื่องทำงานต่อเนื่องเป็นเวลานานโดยที่ตั้งค่าแรงลมไว้ที่ "☺" หรือ "☺■" หรือไม่ ◀ หน้า 16 ● ช่องอากาศเข้า หรือช่องอากาศออกบนตัวเครื่องภายนอกถูกปิดบังหรือไม่ ● เปิดประตูหรือหน้าต่างไว้หรือไม่ ● เครื่องทำงานในโหมดลดความชื้นหรือไม่ ◀ หน้า 14 ● เครื่องทำงานแบบประหยัดพลังงานในโหมดอัตโนมัติหรือไม่ ◀ หน้า 12 ● เครื่องทำงานในโหมดตั้งเวลาหรือไม่ ◀ หน้า 19 ● ตั้งค่า "ระดับการใช้พลังงาน" ไว้ที่ "75%" หรือ "50%" หรือไม่ ◀ หน้า 23 ● ถึงเวลาปิดของการตั้งเวลาปิด หรือเวลาปิดของการทำงาน Comfort Sleep หรือไม่ ◀ หน้า 19-20 ● ระบบป้องกันอาจทำงานเนื่องจากมีการทางไฟฟ้าเกินกว่าความจำเป็น ซึ่งมีสาเหตุมาจากการเปลี่ยนแปลงของระดับแรงดันไฟฟ้า หรือมีการปิดกั้นช่องอากาศเข้า ให้หลังคิดขวางออก รอประมาณ 30 วินาที จากนั้นรีเซ็ตตัวตัววงจรไฟฟ้า
<p>หยุดเป่าลม</p> <p>อุณหภูมิไม่ถึงระดับที่ตั้งไว้</p> <p>ไม่ปรับทิศทางลมในแนวตั้งเคลื่อนที่โดยที่ท่านไม่ได้ควบคุม</p> <p>ไม่ปรับทิศทางลมในแนวตั้งหยุดอยู่ในตำแหน่งที่แตกต่างจากการทำงานในครั้งล่าสุด</p>	<p>ตรวจสอบเบื้องต้น</p> <ul style="list-style-type: none"> ● เครื่องอาจหยุดเป่าลมขณะอยู่ในโหมดทำความเย็น หรือโหมดลดความชื้น ● อุณหภูมิอาจไม่ถึงระดับที่ตั้งไว้ ทั้งนี้ขึ้นอยู่กับสภาวะภายในหรือภายนอก (มีสาเหตุมาจากในขณะที่เครื่องเริ่มทำงาน อุณหภูมิที่ตั้งไว้กับอุณหภูมิห้องมีค่าต่างกันมาก) นอกจากนี้ ยังรวมถึงอุณหภูมิโดยรวม ● เมื่อหยุดการทำงาน ไม่ปรับทิศทางลมในแนวตั้งจะเปิดจนสุด หลังจากนั้นจะปิด ● ไม่ปรับทิศทางลมในแนวตั้งจะปรับไปยังตำแหน่งที่เหมาะสม โดยขึ้นอยู่กับอุณหภูมิห้อง, ระดับความชื้น, อุณหภูมิโดยรวม หรืออุณหภูมิที่ตั้งไว้ในขณะทำงาน ● ตำแหน่งที่ปรับไม่ได้ได้รับการบันทึกขณะอยู่ในโหมดลดความชื้น ● ถ้าระดับความชื้นภายในห้องสูงขณะทำงานอยู่ในโหมดอัตโนมัติ, โหมดทำความเย็น หรือโหมดลดความชื้น ไม่ปรับทิศทางลมในแนวตั้งอาจซ้ลงด้านล่างเล็กน้อย ◀ หน้า 11-14
<p>เกี่ยวกับแผงเปิด-ปิด</p> <p>แผงเปิด-ปิดเปิดออกแม้ว่าจะหยุดการทำงานแล้ว</p> <p>แผงเปิด-ปิดไม่เปิดออก (แผงเปิด-ปิด ปิดลงในระหว่างทำงาน)</p>	<p>ตรวจสอบเบื้องต้น</p> <ul style="list-style-type: none"> ● เปิดหรือปิดแผงเปิด-ปิดหลังจากที่การทำงานหยุดลงหรือไม่ → กดปุ่ม  หลังจากทีระบบสร้างประจุลบและระบบฟอกอากาศทำงานเสร็จสมบูรณ์ ◀ หน้า 15 ● ข้อต่อด้านซ้ายของแผงเปิด-ปิดติดขัดหรือไม่ → สอดแกนหมุนของแผงเปิด-ปิดเข้าไปในรูของข้อต่อ <div data-bbox="859 1914 1466 2070"> </div> <ul style="list-style-type: none"> ● อยู่ในโหมดทำความสะอาดอัตโนมัติหรือไม่ ◀ หน้า 25 ● ข้อต่อด้านซ้ายของแผงเปิด-ปิดติดขัดหรือไม่ → สอดแกนหมุนของแผงเปิด-ปิดเข้าไปในรูของข้อต่อ (โปรดดูภาพประกอบด้านบน)

ในกรณีนี้	
เกิดไอฟ้าหรือหยดฟ้าขึ้น	ตัวเครื่องภายใน เกิดไอฟ้า
	ตัวเครื่องภายนอก เกิดเกล็ดน้ำแข็ง, ฟ้า หรือไอฟ้า
ระบบทำความเย็นและอากาศแม่กรอง	แผ่นกรองไม่สะอาด (มีฝุ่นละอองสะสมอยู่บนแผ่นกรองอากาศ)
กลิ่นเหม็นหรือคราบสกปรก	มีกลิ่นเหม็นภายในห้อง
	ใบปรับทิศทางลมในแนวอนอนมีคราบสกปรก

รายละเอียดและการตรวจสอบ	
อาการดังต่อไปนี้ไม่ใช่ความผิดปกติ	<ul style="list-style-type: none"> ● อาจเกิดไอฟ้าขึ้นเนื่องจากอากาศภายในห้องได้รับความเย็นอย่างรวดเร็ว ● อาจเกิดไอฟ้าขึ้นเนื่องจากน้ำจับตัวกันบนตัวแลกเปลี่ยนความร้อน หรือแผงเครื่องอาจเกิดความชื้นขณะทำงานในโหมดทำความเย็น, โหมดลดความชื้น หรือโหมดทำความสะอาด ● ใบปรับทิศทางลมในแนวตั้งปิดลง หรือซึ่ลงด้านล่างหรือไม่ อาจมีหยดน้ำก่อตัวขึ้นเมื่อใช้งานเครื่องติดต่อกันเป็นเวลานานในโหมดทำความเย็นหรือโหมดลดความชื้น ● อาจเกิดหยดน้ำขึ้นในระหว่างทำงานในโหมดทำความเย็นหรือโหมดลดความชื้น ซึ่งเป็นหยดน้ำที่เกิดจากอากาศที่อยู่ภายในห้องที่มีความเย็น
	<p>ตรวจสอบอีกครั้ง</p> <ul style="list-style-type: none"> ● อาจเกิดขึ้นจากไส้แผ่นกรองอากาศเข้าไปไม่สุด → ให้ถอดแผ่นกรองอากาศออก แล้วใส่เข้าไปใหม่ จากนั้นทดสอบการทำงาน ← หน้า 30-31 ● โหมดอัตโนมัติจะไม่ทำงานในกรณีต่อไปนี้ <ul style="list-style-type: none"> ■ เมื่อปิดแหล่งจ่ายไฟฟ้าหลังจากหยุดการทำงานของเครื่อง ■ หลังจากหยุดการทำงานของเครื่อง กดปุ่ม  อีก 2 ครั้ง ■ เครื่องปรับอากาศทำงานต่อเนื่อง
อาการดังต่อไปนี้ไม่ใช่ความผิดปกติ	<ul style="list-style-type: none"> ● กลิ่นเหม็นที่ติดอยู่ตามกำแพง, พรม, เฟอร์นิเจอร์ หรือเสื้อผ้าอาจเกิดขึ้นจากการหมุนเวียนอากาศตามธรรมชาติ ● อาจเกิดกลิ่นเนื่องจากการสร้างโอโซนขึ้นในขณะที่ระบบสร้างประจุลบและระบบฟอกอากาศทำงาน ● อาจมีคราบสกปรกเกาะติดบริเวณใบปรับทิศทางลมในแนวอนอนซึ่งอยู่ใกล้กับอุปกรณ์สร้างประจุลบเนื่องจากมีไฟฟ้าสถิต และสีอาจซีดลง ให้ทำความสะอาดบริเวณอุปกรณ์สร้างประจุลบ

Free Manuals Download Website

<http://myh66.com>

<http://usermanuals.us>

<http://www.somanuals.com>

<http://www.4manuals.cc>

<http://www.manual-lib.com>

<http://www.404manual.com>

<http://www.luxmanual.com>

<http://aubethermostatmanual.com>

Golf course search by state

<http://golfingnear.com>

Email search by domain

<http://emailbydomain.com>

Auto manuals search

<http://auto.somanuals.com>

TV manuals search

<http://tv.somanuals.com>