

**COMPACT**  
**disc**  
**DIGITAL AUDIO**

## 5 CD MINI HI-FI SYSTEM

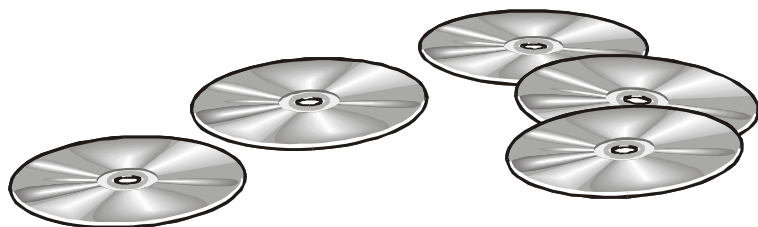

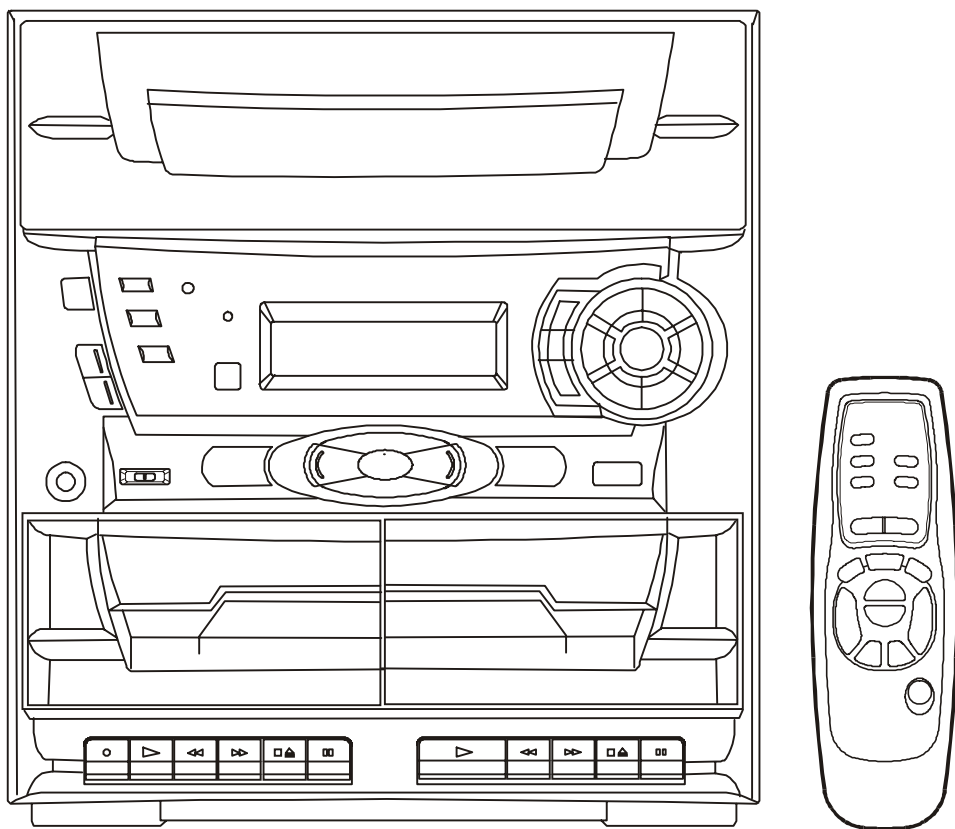



**OPERATING INSTRUCTION**

## WARNING

To reduce the risk of fire or electric shock, do not expose this appliance to rain or moisture.

EXPLANATION OF GRAPHICAL SYMBOLS:

|  |  |
|--|--|
|   <p><b>WARNING</b><br/>RISK OF ELECTRIC SHOCK<br/>DO NOT OPEN</p> |  <p>The lightning flash with arrowhead symbol, within an equilateral triangle, is intended to alert the user to the presence of uninsulated "dangerous voltage" within the product's enclosure that may be of sufficient magnitude to constitute a electric shock to persons.</p> |
| <p>"WARNING: TO REDUCE THE RISK OF ELECTRIC SHOCK, DO NOT REMOVE COVER (OR BACK). NO USER-SERVICEABLE PARTS INSIDE. REFER SERVICING TO QUALIFIED SERVICE PERSONNEL."</p>   |  <p>The exclamation point with an equilateral triangle is intended to alert the user to presence of important operating and maintenance (servicing) instructions in the literature accompanying the appliance.</p>  |

**WARNING: TO PREVENT ELECTRIC SHOCK HAZARD, DO NOT EXPOSE THIS APPLIANCE TO RAIN OR MOISTURE.**

### CLASS 1 LASER PRODUCT

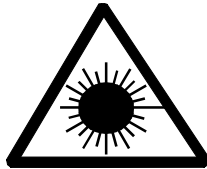

This product contains a low power laser device.

## PRECAUTION

Follow the advice below for safe and appropriate operation.

### ON PLACEMENT

- Do not use the unit in places which are extremely hot, cold, dusty, or humid.
- Place the unit on a flat and even surface.
- Do not restrict the air flow through the ventilation slots by placing the unit on soft furnishings, by covering the unit with a cloth or by placing the unit on a carpet.

### ON AC VOLTAGE

- Before using the unit, check that the rated voltage of your unit matches your local voltage.

### ON SAFETY

- When connecting and disconnecting the AC cord, grip the plug and not the cord itself. Pulling the cord may damage it and create hazard.
- When you are not going to use the unit for a long period of time, disconnect the AC power cord.

### ON CONDENSATION

- When left in a heated room where it is warm and damp, water droplets or condensation may form inside the CD player.
- When there is condensation inside the unit, the unit may not function normally.
- Let it stand in a heated room for 1 to 2 hours to allow the condensation to dry out.

### FCC INFORMATION (For USA only)

This device complies with Part 15 of FCC Rules. Operations are subject to the following two conditions:

1. This device may not cause harmful interference, and
2. This device must accept any interference received, including interference that may cause undesirable operations.

**Should any trouble occur, disconnect the AC power cord and refer servicing to qualified personnel.**

# SYSTEM CONNECTIONS

## IMPORTANT

Switch off the power before connecting speakers and other equipment.

## SPEAKER CORD CONNECTION

Connect the wires with the printed white lines to the red (+) terminals and the plain-black wires to the black (-) terminals.

**NOTE:** Connecting speakers other than the speakers supplied with the unit, may damage the unit.

MAIN SPEAKERS IMPEDANCE : 4 ohm ( $\Omega$ )

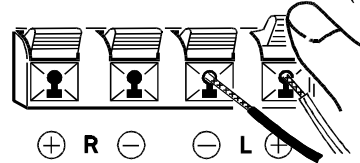

## POWER CORD CONNECTION

1. Make sure that all the components and speakers are connected correctly.
2. Check that the rated voltage of your unit matches your local voltage.

### CAUTION

To prevent electrical shock, match wide blade of plug to wide slot, fully insert. (For USA and CANADA only)

### CAUTION

- Be sure the AC power cord is disconnected and all functions are off before making connections.
- When you are not going to use the unit for a long period of time, disconnect the AC power cord.

## SPEAKER CONNECTIONS

Connect Speaker wires (Left & Right) from the Speaker to the amplifier's Speaker terminals.

**NOTE:** Ensure in each case that the striped (+) wire is connected to the (+) terminal of the speaker output and the non-striped wire (-) is connected to the terminal of the speaker output. Also ensure that the correct orientation for left and right main speakers is observed.

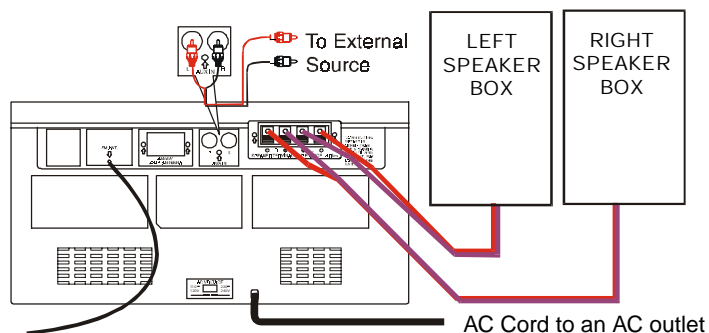

## CONNECTION WITH OTHER OPTIONAL EQUIPMENT

To listen to or record audio signals from external units through this unit:

Connect the white plug to the white jack, and the red plug to the red jack to the AUX IN connector.

## LISTENING TO THE CONNECTED EQUIPMENT

1. Press the FUNCTION button to AUX.
2. Play the external source.

**NOTE:** If the external equipment is a television and this audio system is close to it, you may experience interference if the tuner function is selected while the television is working.

## TO TURN ON THE UNIT

Press the POWER button. The display will light up. Select the desired function and the corresponding function indicator will light up.

## AFTER USE

Press the POWER button. The display light will fade and only the clock display will be shown.

# PARTS IDENTIFICATIONS

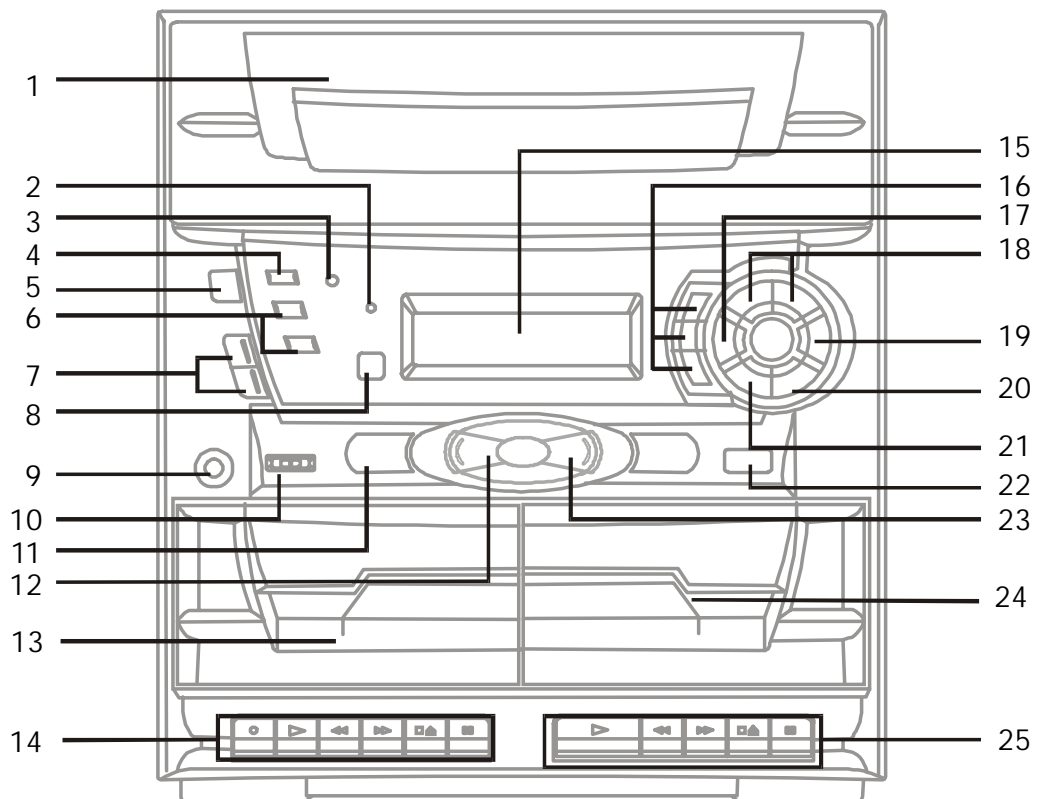

- |  |  |
|--|--|
| 1) CD door                                     | 15) DISPLAY window                               |
| 2) STEREO WIDE indicator                       | 16) MEMORY/ © CLOCK , TIMER and SLEEP buttons    |
| 3) MUTE indicator                              | 17) CD STOP button                               |
| 4) MUTE button                                 | 18) TUNING DOWN / UP , RANDOM and REPEAT buttons |
| 5) POWER button                                | 19) CD PLAY/PAUSE button                         |
| 6) VOLUME control buttons                      | 20) CD OPEN / CLOSE button                       |
| 7) ▲ PRESET ▼, ⏮ SKIP ⏭ and MIN / HOUR buttons | 21) DISC SKIP button                             |
| 8) REMOTE SENSOR                               | 22) BAND button                                  |
| 9) PHONES jack                                 | 23) STEREO WIDE button                           |
| 10) MODE selector (BEAT CUT/FM MODE/DUBBING)   | 24) Cassette holder (Deck B)                     |
| 11) FUNCTION button (TUNER/TAPE/CD/AUX)        | 25) Cassette deck B operation controls           |
| 12) X-BASS button                              | ▶ PLAY button                                    |
| 13) Cassette holder ( Deck A)                  | ⏮ REW (rewind) button                            |
| 14) Cassette deck A operation controls         | ▶▶ F.FWD (fast forward) button                   |
| ● REC (record) button                          | ■▲ STOP/EJECT button                             |
| ▶ PLAY button                                  | PAUSE button                                     |
| ⏮ REW (rewind) button                          |  |
| ▶▶ F.FWD (fast forward) button                 |  |
| ■▲ STOP/EJECT button                           |  |
| PAUSE button                                   |  |

# DISPLAY

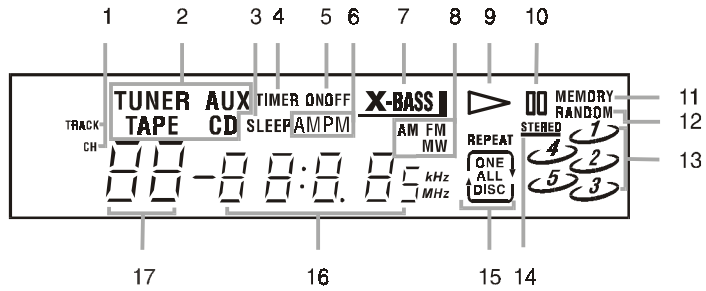

1. TRACK and CHANNEL indicators.
2. FUNCTION indicators.
3. SLEEP indicator.
4. TIMER indicator.
5. ON/OFF indicators.
6. AM/PM indicators. (for 12 hours)
7. X-Bass indicator.
8. Band FM/MW(AM) indicators.
9. Playback Indicator.
10. Pause indicator.
11. MEMORY indicator.
12. RANDOM indicator.
13. Indicators to show which disc holder of the disc tray is occupied. If a certain disc holder is empty, the corresponding number indicator will be off.
14. STEREO indicator.
15. REPEAT mode indicators.
16. CLOCK/CD TIMING/BROADCAST STATION display.
17. Track number.

## POWER INDICATOR

While the AC cord is connected and the unit is on stand-by, power will be consumed and only the clock display will be lit.

- Press the POWER/STANDBY button to turn on the unit.

After a short period of time the display will show: will resume the same mode as you power off the unit last time for example

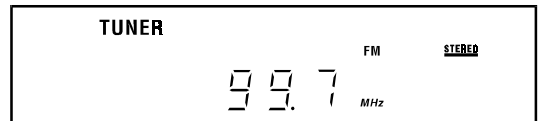

- Press the FUNCTION button to TAPE.

After a short period of time the display will show:

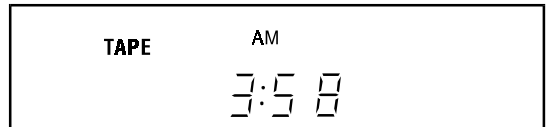

- Press FUNCTION button to CD.

After a short period of time the display will show:



- Press the FUNCTION button to AUX.

A short period of time is needed for track shuffling, and the display will show:

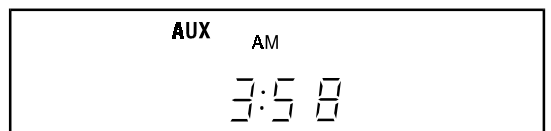

- After using the unit press the POWER button and the display light will fade.
- The numbers showing in the display depend on the time, the selected frequency or the compact disc. CD numbers will only be displayed if a compact.

# ADJUSTING THE SOUND

## TO ADJUST THE VOLUME

Press the VOLUME +/- buttons to adjust the sound.

To increase the volume press here.

To decrease the volume press here.

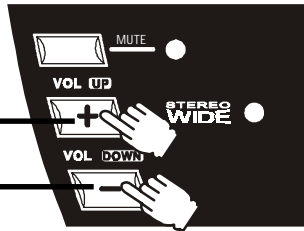

## TO USE THE X-BASS

Press the X-BASS button to adjust the bass.

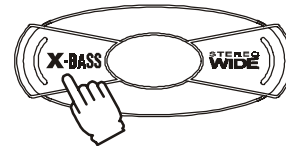

The display will show:

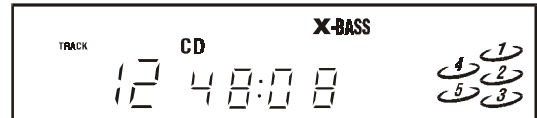

X-BASS is designed specifically to boost the low frequency sound to obtain a more powerful bass.

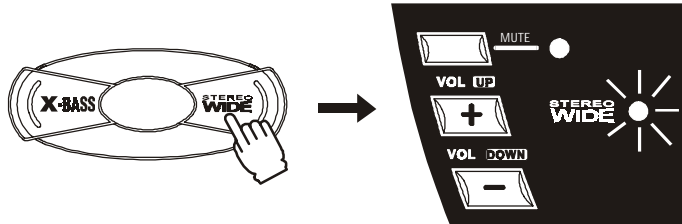

STEREO WIDE creates the feeling that the sound is being spread to the left and right, beyond the actual position of the speakers. When listening to the sound in stereo, press the STEREO WIDE button to get more dynamic sound.

## FOR PERSONAL LISTENING

Connect headphones (ø 3.5mm stereo mini plug) to the PHONES jack.

Adjust the VOLUME control, X-BASS and STEREO WIDE controls for the desired listening level. When headphones are connected, the speakers are automatically disconnected.

## WHEN RECORDING

The VOLUME, X-BASS and STEREO WIDE controls switch on may be adjusted with no effect on the recorded signal.

# SETTING THE CLOCK

## To set the current time (Select POWER STANDBY mode)

1. Press the MEMORY/ CLOCK button in clock mode. Hours flash.

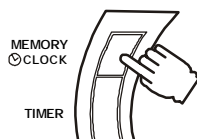

2. Press the HOUR button repeatedly to set current hour.

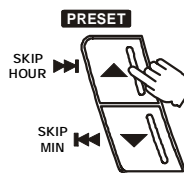

3. Press the MEMORY/ CLOCK button to make the correct minutes flash.

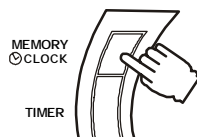

4. Press the PRESET buttons to set the minutes and press MEMORY/ CLOCK button to start the clock.

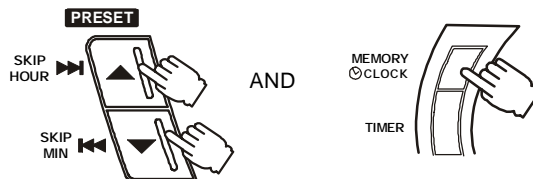

## To set the timer on (time to turn on)

1. Press the POWER/STANDBY button to turn ON the unit.



2. Press the STOP button until the "TIMER ON" indicator shows on the display

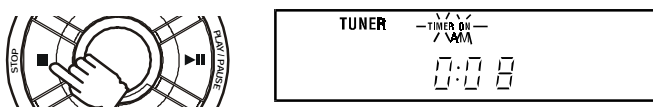

3. Press the MEMORY/ CLOCK button in clock mode.

repeat the steps of the setting the current time

4. Press the POWER/STANDBY button to turn OFF the unit.



## To set the timer off (time to turn off)

1. Press the POWER/STANDBY button to turn ON the unit.



2. Press the STOP button until the "TIMER OFF" indicator shows on the display

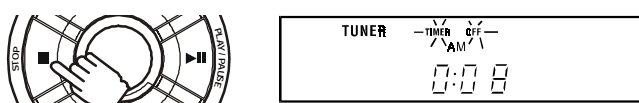

3. Press the MEMORY/ CLOCK button in clock mode.

repeat the steps of the setting of current time

4. Press the POWER/STANDBY button to turn OFF the unit.

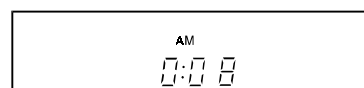

- NOTE :**
- 1) Press the STOP button to view the local time, time to turn on and time to turn off step by step, the previous display will be retrieved after 8 seconds.
  - 2) The timer will work if the TIMER key is pressed so that "TIMER" lights up in the display. Cancel the timer by pressing the key so that "TIMER" goes out.
  - 3) Suddenly OFF when playing, the TIMER OFF function are activated. Press the STOP button until the 'TIMER OFF' indicator show on the display.

# SETTING THE SLEEP TIMER

1. Press the SLEEP button while the power is on.  
"SLEEP 90" lights in the display.

**NOTE:**

SLEEP can only be adjusted in TUNER, TAPE and AUX modes.

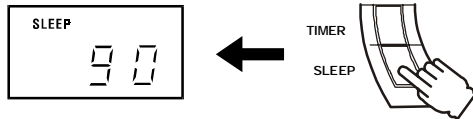

2. Press and hold the SLEEP button to select the length of remaining time until the unit turns off.  
It changes the indicator in the following way:

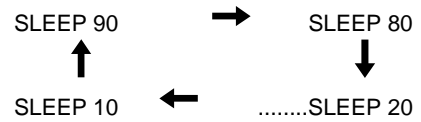

The Sleep Timer is set and the SLEEP indicator lights in the display. Let go when required sleep time (in minutes) is shown.

To cancel the sleep timer, press the SLEEP button once and "SLEEP" will go out in the display.



## FOR BETTER RECEPTION

FM

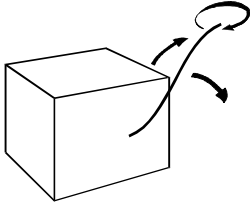

Fully unwind the wire antenna. Then extend the wire antenna and place it in the position that sounds best.  
NOTE: Do not connect to outside antenna.

MW/AM



Connect the loop aerial (provided) to the 'MW/AM LOOP ANTENNA' snap terminals at the back of the unit.

## TUNING INTO A STATION MANUALLY

1. Press the FUNCTION button to TUNER.



2. Press the BAND button to select the desired band.

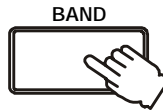

3. Tune into a station.

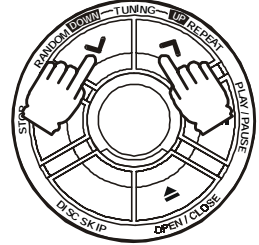

### TO SEARCH FOR A STATION QUICKLY

Hold the TUNING UP or DOWN button and station searching starts automatically. When a station is found, searching stops automatically. However, it may not stop if the signal is weak. In this case, search for the station manually.

## PRESETTING STATIONS

You can tune into a stored station directly by entering the preset number.  
20 stations on FM band can be preset.  
20 stations on MW/AM band can be preset.

1. Press the FUNCTION button to TUNER.



2. Select a band.

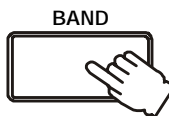

3. Tune into a station.

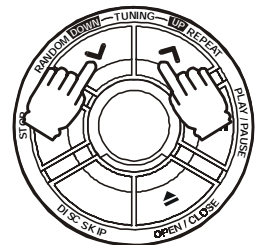

4. Press the MEMORY / ⌚ CLOCK button.

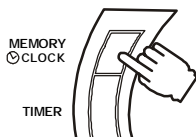

5. Press the ▲ PRESET ▼ buttons to preset number.

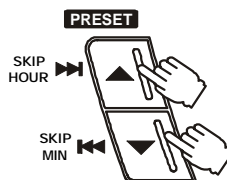

6. Press the MEMORY / ⌚ CLOCK button.

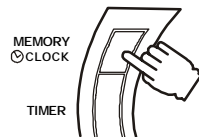

Then, repeat steps 2 to 6.

# TUNING INTO A PRESET STATION

1. Press the FUNCTION button to TUNER.



2. Select a band.

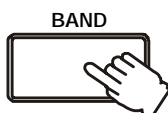

3. Press the ▲ PRESET ▼ buttons to preset number.

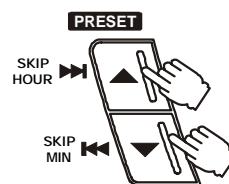

## TO RECEIVE THE FM BROADCAST IN STEREO

Set the MODE selector to FM STEREO.  
When the FM stereo broadcast is received, FM STEREO indicator lights up.

## IF THE FM STEREO BROADCAST SIGNAL IS WEAK

Set the MODE selector to FM MONO.  
Background noise will be reduced but the signal reproduced will be mono.

# COMPACT DISC PLAYBACK

1. Press the FUNCTION button to CD.

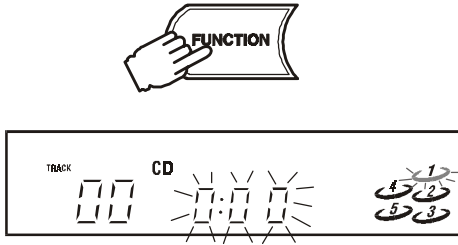

2. Press the OPEN/CLOSE button to open the disc tray.

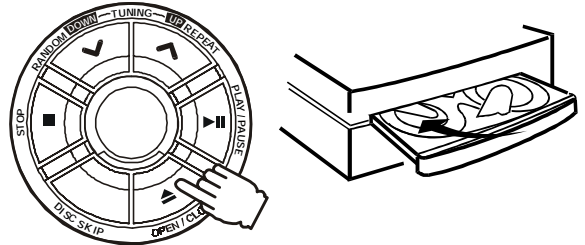

3. Place the first disc onto the disc holder, with the label side up.

**WARNING:**

- Before transporting the unit, take out all discs from CD tray.

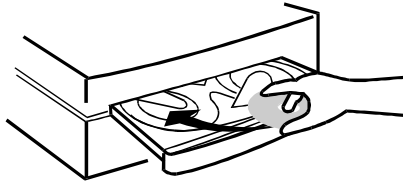

4. Press the DISC SKIP button to revolve the tray clockwise. Place other disc(s) on the disc holder(s).

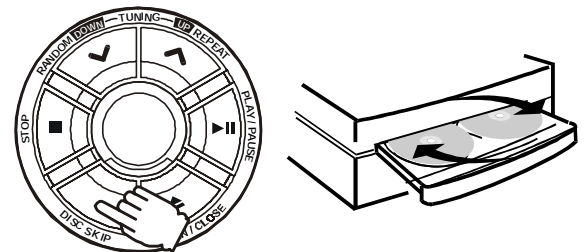

5. Press the OPEN/CLOSE button to close the tray. It takes a short while for your player to check the discs.

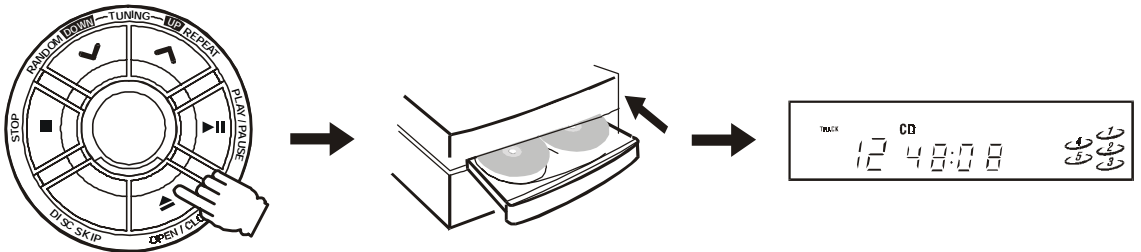

6. Press the DISC SKIP button to select the desired disc. Press either one of the **◀▶** (SKIP) buttons to select the desired track. The selected disc symbol will flash.

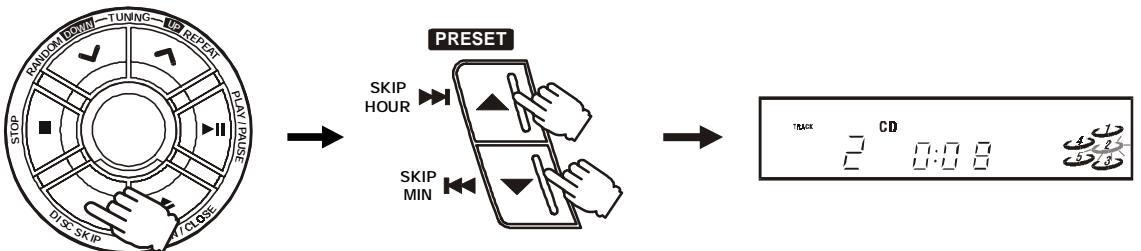

7. Press the **▶▶** PLAY/PAUSE button to start playback.

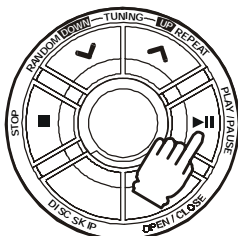

8. To stop playing:

- for a moment only, press **▶▶** PLAY/PAUSE button and '■' will be displayed. Press this button again to resume playing.
- Press the **■** STOP button.

## COMPACT DISC PLAYBACK (CONTINUED)

- Notes:**
1. During playback, disc tray can be opened to change/add disc, but DISC SKIP button will become invalid and the current disc playback will not be interrupted.
  2. The **◀◀/▶▶** SKIP buttons can only be used to choose a track of the current disc. To choose a track of another disc, DISC SKIP button should be pressed to get to the desired disc first.

### LOCATING A PARTICULAR POINT IN A TRACK

#### To Locate a Track in Sequence

- To locate the beginning of the current or the preceding track, press **◀◀** reverse SKIP button.
- To locate the beginning of the succeeding track, press **▶▶** forward SKIP button.
- A short period of time will be needed for the disc to read the information of the desired track before playback can begin.

#### Reverse skip      Forward skip

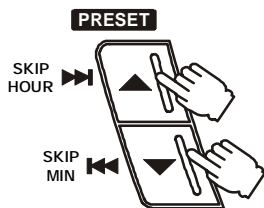

Press it once

#### To Locate a Particular Point in a Track

- To move forward at high speed, keep **▶▶** forward SEARCH button pressed and release it at the desired point.
- To move backward at high speed, keep **◀◀** backward SEARCH button pressed and release it at the desired point.
- On forward search the track is rapidly scanned, then the next track and so on to the next disc. The first track on the next disc will be played normally, to carry on scanning release and press the search button.

#### Reverse search      Forward search

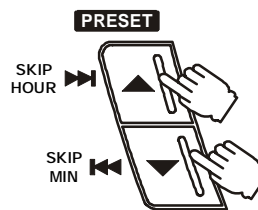

Keep it pressed

- Note:** Searching and skipping can be done during playback or pause stage but are effective for the currently selected disc only.  
Use DISC SKIP button to choose another disc.

# COMPACT DISC PLAYBACK (CONTINUED)

## SHUFFLE PLAY - PLAYING IN A RANDOM ORDER IN STOP MODE

1. Press the DISC SKIP button to select a disc.

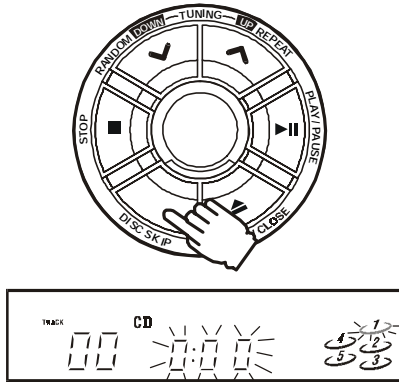

2. Press the RANDOM button, the word "RANDOM" will appear on the display.

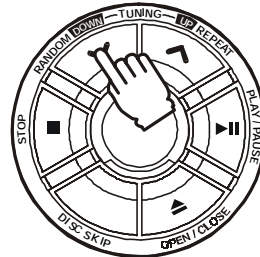

3. Press ►|| PLAY/PAUSE button. Some abnormal symbols will be shown on the display and a short period of time is needed for track shuffling, before playback can be started.

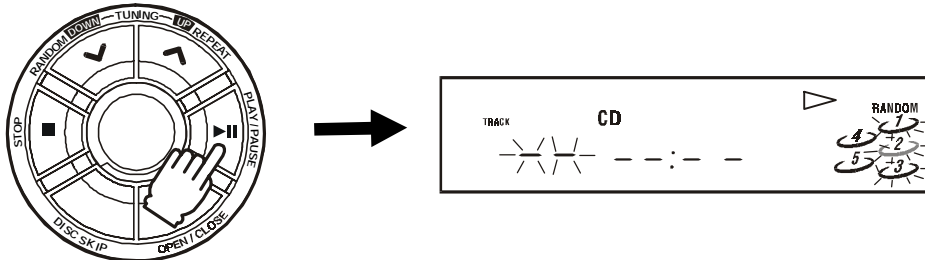

- Notes:**
1. The random function shuffles all the tracks (**maximum 48 tracks**) of all discs in the disc tray and randomly selects one track to play each time.
  2. The player will skip to a new randomly selected track and start playing if ►|| SKIP button is pressed during random playback.

## IN PLAYBACK MODE

During normal playback the random function cannot be activated, it can only be switched "ON" from the STOP mode.

1. Press the ■ STOP button to stop random playing.

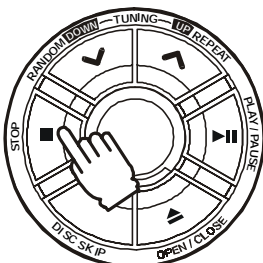

2. Press the RANDOM button to deactivate random playback.

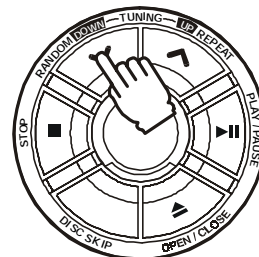

**Notes:**

During random playback, the RANDOM playback function cannot be cancelled. Random play cancellation can only be done in stop mode.

# COMPACT DISC PLAYBACK (CONTINUED)

## REPEAT PLAYBACK DURING PLAYBACK MODE

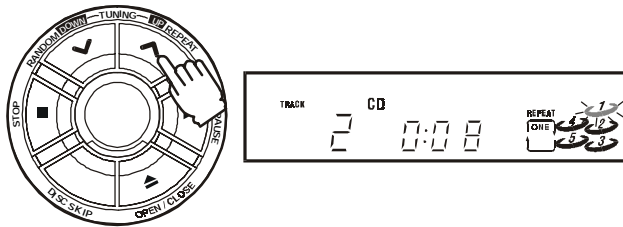

### To Repeat the Current Track

- Press the REPEAT button until REPEAT ONE appears on the display and the currently playing track will be played repeatedly until the STOP button is pressed.
- SKIP and SEARCH can still be used during this function. SKIP will go to the start of the next track, Reverse Skip will go to the start of the present track, on the second press it will then go to the start of the previous track. SEARCH will search through the tracks normally.

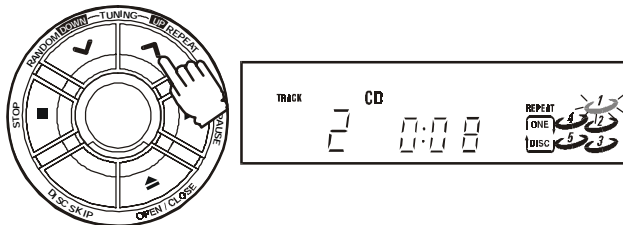

### To Repeat the Whole Disc or Programmed Tracks

- Press the REPEAT button until REPEAT ONE DISC appears on the display and the current disc or the current program will be played repeatedly starting from the currently playing point.
- Press the **⏮** / **⏭** SKIP buttons with repeat-one-disc function on, one can still search through the whole disc or whole program, and the CD player will then start playing from the selected point.

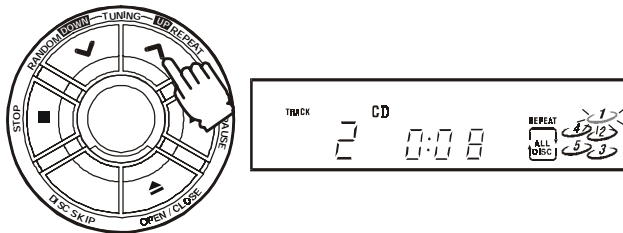

### To Repeat All Disc

- Press the REPEAT button until REPEAT ALL DISC appears on the display.
- Press the **⏮** / **⏭** SKIP buttons can make the player start playing from the newly selected point of the currently playing disc.
- Press DISC SKIP button can make the player start playing from the first track of the newly selected disc. The **⏮** / **⏭** SKIP buttons can be used to choose a particular track on this selected disc, the CD player will then start playing from that point.

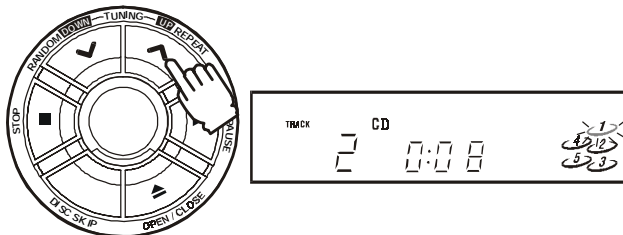

### To Cancel Repeat Play

- Press the REPEAT button until the word "REPEAT" disappears from the display.

## DURING STOP MODE

The REPEAT operations can also be done in the stop mode. The player will start playing from Track 1 of the currently selected disc after **▶** PLAY/PAUSE button is pressed.

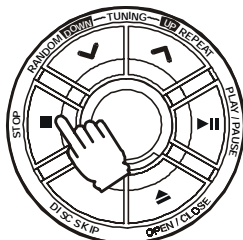

## DURING PAUSE MODE

The REPEAT operations can be done from the pausing point. The player will start playing again after **▶** PLAY/PAUSE button is pressed.

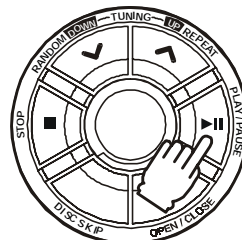

# COMPACT DISC PROGRAMMED PLAYBACK

A program of up to 32 tracks from all the available discs in the disc tray can be played in a preset order.

1. Press the MEMORY/CLOCK button (in stop mode).

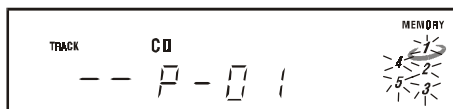

2. Press the DISC SKIP button to select the desired disc (the disc symbol moves).

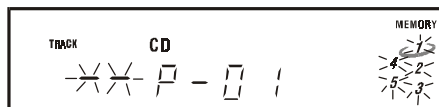
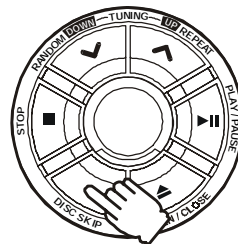

3. Press the SKIP buttons to select the desired track.

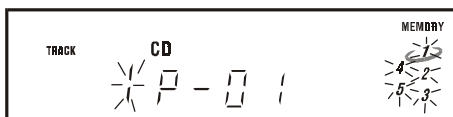
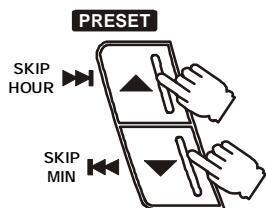

4. Press the MEMORY/CLOCK button again to store this track in memory.

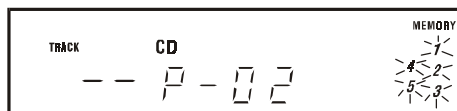
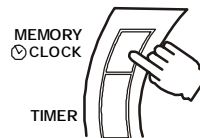

5. To add additional tracks,

**Repeat steps 2 to 4.**

6. To start playback, press the PLAY/PAUSE button.

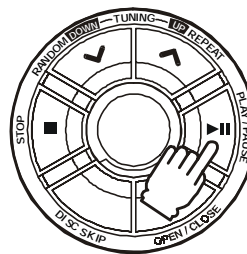

- NOTE:**
1. The same track can be selected more than once in the same program.
  2. With program on, the SKIP buttons function can only be used for the selected tracks.
  3. With program on, repeat play cannot be done for ALL DISCS.

## TO CHECK THE PROGRAM

After setting the program, press the MEMORY/CLOCK button repeatedly to check the order. This will not work when the disc is playing.

# STOPPING AND CANCELLING PROGRAMMED PLAYBACK

## To stop programmed play for a moment:

- Press the **||** PLAY/PAUSE button and " || " will be displayed. Press this button again to resume playing.

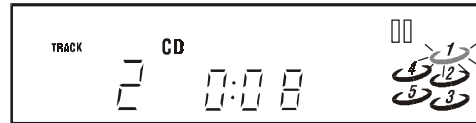
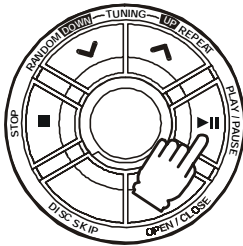

## To add additional tracks during program playback:

- Press the **■** STOP button once, press the MEMORY/CLOCK button until the track indication is "--" and then repeat steps 2 to 4 (see page E15).

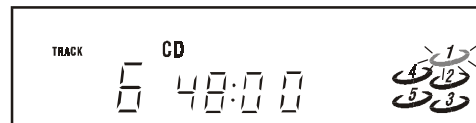
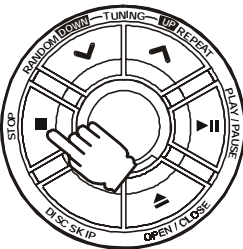

## To erase the whole program:

- Press the **■** STOP until the word "MEMORY" disappears from the display. The display will then show the information of the current disc.

## Also

By pressing the FUNCTION button to select other functions.

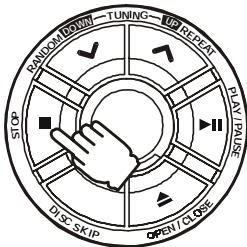

or

Open the disc tray by pressing the OPEN/CLOSE button.

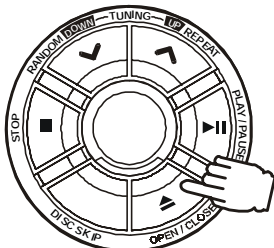



# TAPE PLAYBACK

Usable tapes - use only normal (type I) tapes for playback.  
You can playback only the front sides of the tapes in Decks A and B.

1. Press the FUNCTION button to TAPE.



2. Press the STOP/EJECT button and load a cassette into the cassette compartment of Deck A or Deck B.

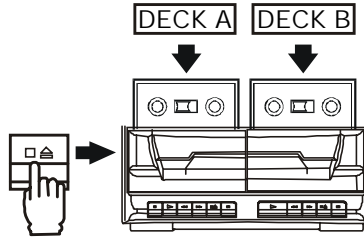

3. Press the PLAY button to begin playback.

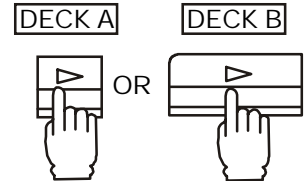

## TO STOP PLAYBACK

Press the STOP/EJECT button.

## TO INTERRUPT PLAYBACK

Press the PAUSE button.

To resume play, press the PAUSE button again.

## TO FAST WIND

Press the REWIND or F.FWD button. Press the STOP/EJECT button to stop winding at the desired position.

## WHEN THE TAPE REACHES ITS END

During fast wind or regular play, the tape will stop automatically when its end is reached.

## WHEN BOTH DECK A AND DECK B ARE IN THE PLAYBACK MODE

Deck B will playback no sound will come from deck A.

# CONTINUOUS PLAYBACK ---- FROM DECK B TO DECK A

1. Press the FUNCTION button to TAPE.



2. Insert a cassette in each deck.

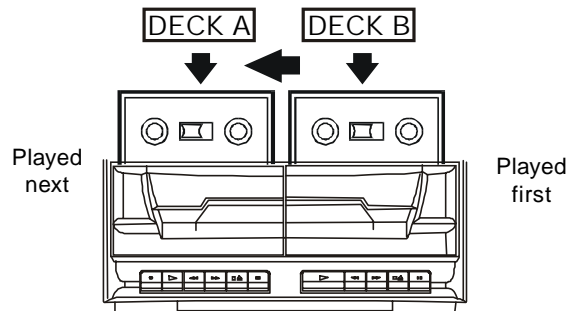

3. Press the PLAY button.



4. Press the PAUSE button.



5. Press the PLAY button.



- As soon as the tape in deck B reaches its end and stop, the pause mode for deck A is released and playback starts automatically.

# TAPE CARE TIPS

## Preventing accidental erasure

1. Cassette tapes have two erase-protection tabs - one for each side. To protect a recording from being accidentally recorded over or erased, use a screwdriver to remove one or both of the cassette tape's erase-protection tabs.

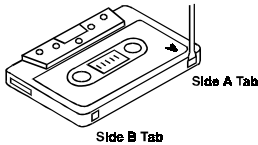

2. If you want to record on a tape side after you have removed the erase protection tab, place a piece of strong plastic tape over that side's erase-protection hole.

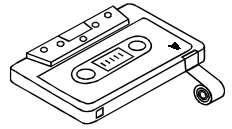

### Notes:

- 1) Be sure you cover only the hole originally covered by the erase-protection tab.
- 2) Removing the erase-protection tabs does not prevent a bulk eraser from erasing a cassette tape.

# DUBBING ---- FROM DECK B TO DECK A

Use only normal (type I) tapes for recording and playback.

1. Press the FUNCTION button to TAPE.



2. Insert the recorded tape into Deck B and the blank tape into Deck A.

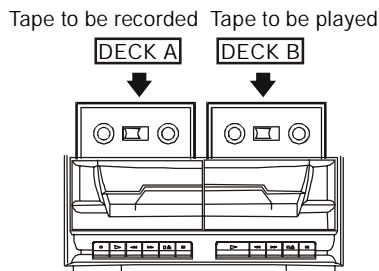

3. Set the MODE selector according to the desired dubbing speed: NORMAL or HIGH.

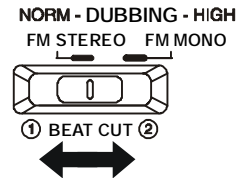

4. Press the PAUSE button.

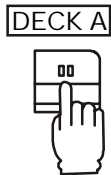

5. Press the RECORD button which also engages the PLAY button.

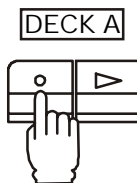

6. Press the PLAY button.



## TO STOP DUBBING

Press the STOP/EJECT buttons of Deck A and Deck B.

**NOTE:** Do not change the dubbing speed when dubbing is in progress.

# RECORDING ---- DECK A ONLY

Use only normal (type I) tapes for recording.

## RECORDING FROM THE BUILT-IN TUNER

1. Press the FUNCTION button to TUNER and tune into a desired station. (see page E10)



3. Press the RECORD button which also engages the PLAY button.

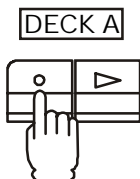

2. Insert a tape into the cassette compartment.

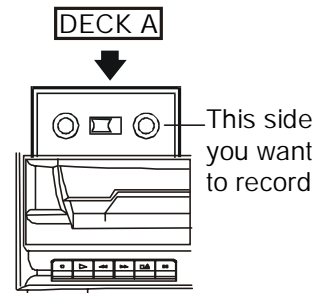

- If whistle is heard (beat) it may be reduced by switching the "Beat Cut" to the other position.

# RECORDING ---- DECK A ONLY

## RECORDING FROM THE CD PLAYER

1. Press the FUNCTION button to CD.



2. Insert a tape into the cassette compartment.

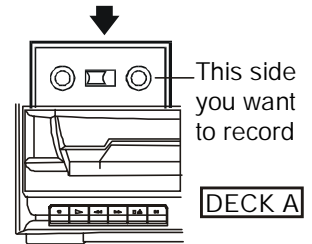

3. Press the RECORD button which also engage the PLAY button.

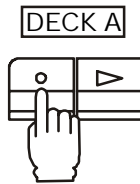

4. Press the play/pause button of the CD player.

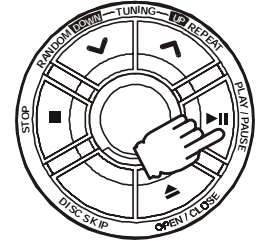

### TO STOP RECORDING

Press the STOP/EJECT button of Deck A.

### TO INTERRUPT RECORDING

Press the PAUSE button of Deck A.

To resume recording, press the PAUSE button again.

### TO ERASE A RECORDED TAPE

1. Press the FUNCTION button to TAPE.

2. Insert a tape with the side you want to erase facing you.

3. Press the RECORD button to start erasing.

# REMOTE CONTROL

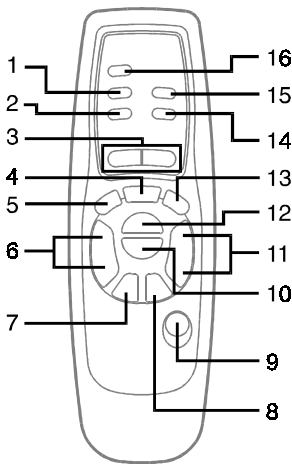

- 1) X-BASS button
- 2) MEMORY button
- 3) TUNING( ^/ v )/RANDOM/REPEAT buttons
- 4) FUNCTION button
- 5) SLEEP button
- 6) SKIP/PRESET/MIN / HOUR buttons
- 7) STOP button
- 8) PLAY/PAUSE button

- 9) POWER button
- 10) DISC SKIP button
- 11) VOLUME UP/DOWN button
- 12) OPEN/CLOSE button
- 13) TIMER button
- 14) BAND button
- 15) MUTE button
- 16) STEREO WIDE button

### USING THE REMOTE CONTROL CORRECTLY

- Point the Remote Control at the REMOTE SENSOR located on the unit.
- When there is a strong ambient light source, the performance of the infrared REMOTE SENSOR may be degraded, causing unreliable operation.
- The recommended effective distance for remote operation is about 6 meters (19 feet).

### NOTE:

If there is no sound from all the speakers, the MUTE function might have been activated. To disable the MUTE function, press the MUTE button on the unit and remote handset.

## TO INSTALL BATTERIES

1. Open the battery door.



2. Insert two R03 (AAA or UM-4) size batteries.

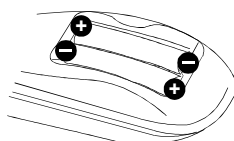

### BATTERY REPLACEMENT

When batteries become weak, the operating distance of the Remote Control is greatly reduced and you will need to replace the batteries.

### NOTE:

If the Remote Control is not going to be used for a long time, remove the batteries to avoid damage caused by battery leakage corrosion.

# MAINTENANCE

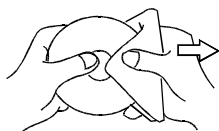

DECK A

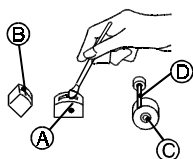

DECK B

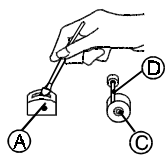

## CLEANING CD

If the CD skips or will not play, the disc may need cleaning. Before playing, wipe the disc from the centre out with a cleaning cloth. After playing, store the disc in its case.

## CLEANING THE TAPE HEADS

To maintain optimum sound quality, clean the playback/record heads (a), erase head (b), pinch roller (c), and capstans (d) regularly (every 10 hours of use). Use a cotton swab lightly moistened with cleaning fluid or denatured alcohol.

## CLEANING THE UNIT

Do not use volatile chemicals on this unit. Clean by lightly wiping with a soft cloth.

## IMPORTANT NOTE

Before transporting the unit, take out all discs from the CD tray.

# TROUBLESHOOTING GUIDE

| SYMPTOM   | CAUSE (AND REMEDY)  |
|---|---|
| <b>GENERAL</b>  |   |
| No sound.   | <ul style="list-style-type: none"> <li>• Press the VOLUME UP button.</li> <li>• The headphones are connected. Disconnect them.</li> <li>• The MUTE function might have been activated. To disable the MUTE function, press the MUTE key on the remote handset or reset the unit by pressing the Power/Standby switch.</li> <li>• Suddenly OFF when playing, the TIMER OFF function are activated. Press the STOP button until the 'TIMER OFF' indicator show on the display.</li> </ul> |
| No sound from one channel or unbalanced left and right volume.                                    | <ul style="list-style-type: none"> <li>• Check the speaker connections of the inoperative channel.</li> </ul>   |
| Reversed left and right sound.  | <ul style="list-style-type: none"> <li>• Check the speaker cord connection and speaker location.</li> </ul>   |
| Lack of bass sound or apparently imprecise physical location of musical instruments.              | <ul style="list-style-type: none"> <li>• Check that the speakers are connected the correct way round.</li> </ul>  |
| Severe hum or noise.  | <ul style="list-style-type: none"> <li>• The TV or VCR is too close to the stereo system. Separate the stereo system from the TV or VCR.</li> </ul>   |
| <b>RADIO RECEPTION</b>  |   |
| The FM STEREO indicator flashes.  | <ul style="list-style-type: none"> <li>• Adjust the antenna wire.</li> </ul>  |
| Severe hum or noise.  |   |
| The stereo FM program cannot be received in stereo.   | <ul style="list-style-type: none"> <li>• Set the MODE switch to FM MONO, the FM STEREO light will go out.</li> </ul>  |
| <b>CD PLAYER OPERATION</b>  |   |
| CD door does not close due to power off or other functions are selected without closing it first. | <ul style="list-style-type: none"> <li>• Press the FUNCTION button to select CD mode and press the DISC SKIP button. The door will close.</li> </ul>  |
| Play does not start.  | <ul style="list-style-type: none"> <li>• The disc's are not placed correctly.</li> <li>• Dirty disc.</li> <li>• The disc is inserted upside down.</li> <li>• The player is in the pause mode.</li> </ul>  |
| Distorted playback or sound loss during CD playback.  | <ul style="list-style-type: none"> <li>• Moisture condensation</li> <li>• CD disc is dirty or scratched.</li> </ul>   |
| <b>CASSETTE DECK OPERATION</b>  |   |
| Recording cannot be made.   | <ul style="list-style-type: none"> <li>• No cassette in the cassette holder.</li> <li>• The tab is removed from the cassette.</li> <li>• The tape is wound completely.</li> </ul>   |
| Recording or playback cannot be made or there is a decrease in sound level.                       | <ul style="list-style-type: none"> <li>• Dirty head.</li> <li>• Magnetic build-up on the record/playback head.</li> </ul>   |
| Excessive wow or flutter, or sound dropout.   | <ul style="list-style-type: none"> <li>• Contamination of the capstans or pinch rollers.</li> </ul>   |

# SPECIFICATIONS

## TUNER SECTION

|                 |                           |                          |
|-----------------|---------------------------|--------------------------|
| Frequency range | FM 87.5 - 108 MHz         |                          |
|                 | MW 531 - 1602 kHz         | 9kHz (other countries)   |
|                 | AM 530 - 1710 kHz         | 10 kHz (U.S.A. & Canada) |
| Antenna         | FM: Antenna Pig Tail      |                          |
|                 | MW/AM: MW/AM loop antenna |                          |

## AMPLIFIER SECTION

|                         |                                |                       |
|-------------------------|--------------------------------|-----------------------|
| Intermediate distortion | 10% at 1kHz.                   |                       |
| Output power            | Main 10W x 2 (10% THD),        |                       |
| Frequency Response      | 80Hz to 16kHz, ±3dB            |                       |
| Power consumption       | 85W                            |                       |
| Power requirements      | AC ~ 100V 50/60Hz              | [Japan]               |
|                         | AC ~ 110/120V-220/240V 50/60Hz | [other countries]     |
|                         | AC ~ 120V 60Hz                 | [USA and Canada]      |
|                         | AC ~ 220V 50Hz                 | [Hong Kong and China] |
|                         | AC ~ 230/240V 50Hz             | [Europe]              |
|                         | AC ~ 240V 50Hz                 | [Australia]           |

## COMPACT DISC PLAYER SECTION

|                      |                     |
|----------------------|---------------------|
| Channels             | 2 channels          |
| S/N ratio            | 60dB                |
| Wow & Flutter        | undetectable        |
| Sampling frequency   | 44.1 kHz            |
| Quantization         | 1 bit linear/ch     |
| Pick up light source | Semiconductor laser |
| Pick up wave length  | 790nm               |

## CASSETTE SECTION

|                       |                                   |
|-----------------------|-----------------------------------|
| Track format          | 4 tracks, 2 channels              |
| Frequency response    | Normal tape: 80 - 10,000 Hz       |
| Signal to noise ratio | 40 dB (Normal tape)               |
| Wow and flutter       | 0.35% (WRMS)                      |
| Tape speed            | 4.8cm/sec.                        |
| Rewind time           | 120 sec (C-60)                    |
| Fast forward time     | 120 sec (C-60)                    |
| Recording system      | AC bias                           |
| Erasing system        | Magnet erase                      |
| Motor                 | DC motor x 1                      |
| Heads                 | Record/playback head x 1 (Deck A) |
|                       | Erasure head x 1 (Deck A)         |
|                       | Playback head x 1 (Deck B)        |

## COMMON SECTION

|                      |                             |
|----------------------|-----------------------------|
| <b>Unit</b>          |                             |
| Dimensions (WxDxH)   | 288mm x 373mm x 323mm       |
| Weight               | 6.44 kgs                    |
| <b>Main speakers</b> |                             |
| Dimensions (WxDxH)   | (230mm x 283mm x 313mm) x 2 |
| Weight               | 3.18 kgs x 2                |

Specifications and external appearance are subject to change without advance notice due to continuous product improvement.

# MINI CHAÎNE HAUTE FIDÉLITÉ CHANGEUR 5 CD

COMPACT  
**disc**  
DIGITAL AUDIO

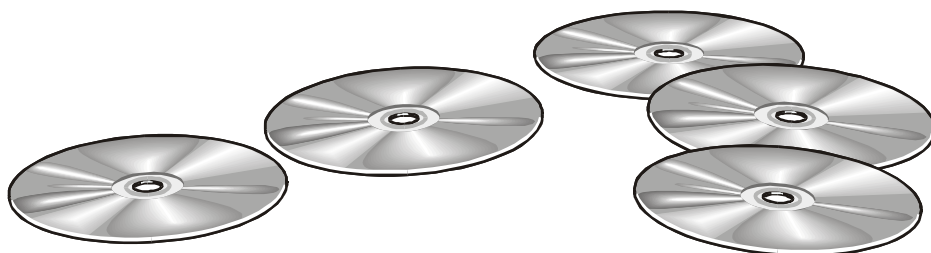
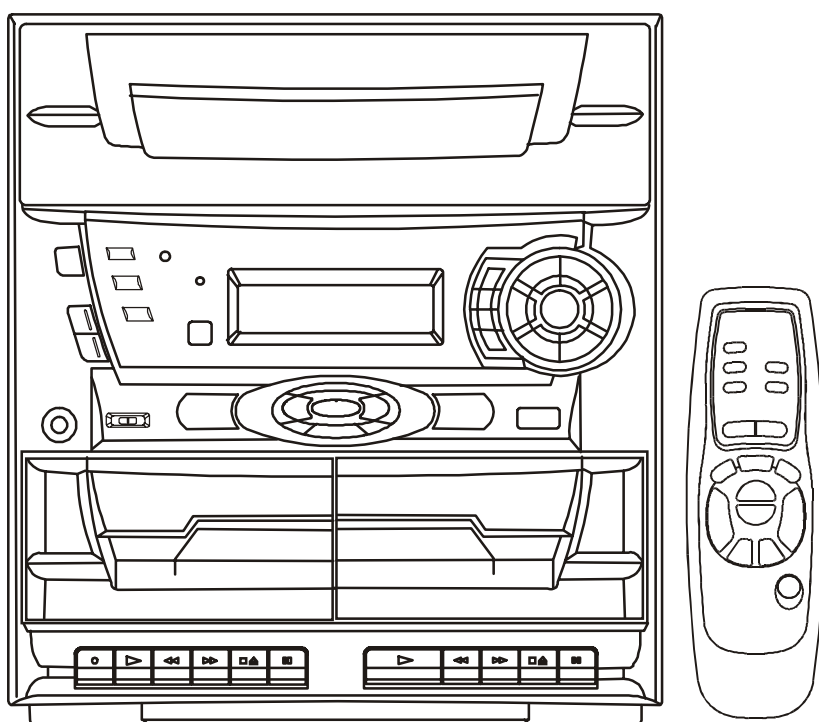



INSTRUCTIONS DE FONCTIONNEMENT

# AVERTISSEMENT

Pour réduire le risque d'incendie ou de chocs électriques, n'exposez pas cet appareil à la pluie ou à l'humidité.

EXPLICATION DES PICTOGRAMMES:

|   |   |
|---|---|
|  <b>AVERTISSEMENT</b><br>RISQUE D'ÉLECTROCUTION<br>NE PAS OUVRIR   |  <p>Le symbole de l'éclair à l'intérieur d'un triangle a pour but d'avertir l'utilisateur de «tension dangereuse» non isolée, à l'intérieur de l'appareil, assez élevée pour causer un choc électrique.</p>              |
| “AVERTISSEMENT: POUR ÉVITER LE RISQUE DE CHOCS ÉLECTRIQUES, NE PAS RETIRER LE COUVERCLE (OU LE DOS). AUCUNE PIÈCE NÉCESSITANT L'ENTRETIEN PAR L'UTILISATEUR À L'INTÉRIEUR. POUR RÉPARATION S'ADRESSER À UN RÉPARATEUR QUALIFIÉ. |  <p>Le point d'exclamation à l'intérieur d'un triangle a pour but d'attirer l'attention de l'utilisateur sur des instructions importantes de fonctionnement et d'entretien dans le manuel qui accompagne l'appareil.</p> |

**AVERTISSEMENT: POUR ÉVITER LE RISQUE DE CHOCS ÉLECTRIQUES, NE PAS EXPOSER CET APPAREIL À LA PLUIE OU À L'HUMIDITÉ.**

PRODUIT À LASER DE CLASSE 1

**MISE EN GARDE**  
RADIATIONS LASER INVISIBLES, SI L'APPAREIL EST OUVERT ET SI LE DISPOSITIF DE VERROUILLAGE EST NEUTRALISÉ.ÉVITER L'EXPOSITION AU FAISCEAU.

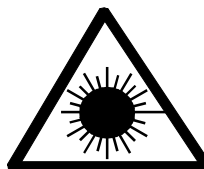

Cet appareil contient un dispositif au laser de faible puissance.

## MISES EN GARDE

Suivez les conseils ci-dessous pour un fonctionnement correct et sans danger.

### EMPLACEMENT

- N'utilisez pas cet appareil dans les endroits extrêmement chauds, froids, poussiéreux ou humides.
- Placez l'appareil sur une surface plate et de niveau.
- Laissez l'air circuler librement autour de l'appareil. Ne placez pas l'appareil sur des surfaces susceptibles de bloquer les orifices d'aération (tapis, couvertures, etc.) et ne couvrez pas l'appareil avec du tissu.

### TENSION CA

- Avant d'utiliser l'appareil, vérifiez si la tension indiquée pour l'appareil correspond à votre tension locale.
- Vérifier que ce sélecteur est bien dans la position correspondant à la valeur locale de la tension. Le cas échéant, régler à l'aide d'un tournevis ou autre. Ce sélecteur peut prendre les positions 110-120V ou 220-240V.

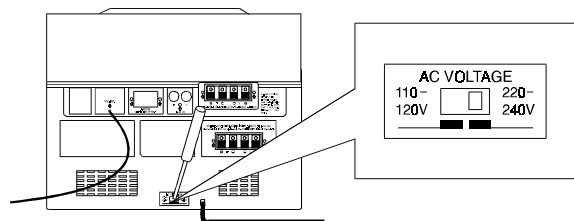

### SÉCURITÉ

- Lorsque vous branchez et débranchez le cordon CA, tenez la fiche et non le cordon. Le tirage du cordon peut l'endommager et créer un risque.
- Si vous n'utilisez pas l'appareil pendant une longue période de temps, débranchez le cordon d'alimentation CA.

### RENSEIGNEMENT FCC

L'appareil est en conformité avec le chapitre 15 des règles de la FCC. Son fonctionnement est soumis aux deux conditions suivantes :

1. Cet appareil ne doit pas causer d'interférences gênantes, et
2. Cet appareil doit supporter toute interférence reçue, y compris celles qui pourraient causer son mauvais fonctionnement.

### CONDENSATION

- Si l'appareil est laissé dans une pièce chauffée, où il fait chaud et humide, des gouttelettes d'eau ou de la condensation peuvent se former à l'intérieur du changeur de DC.
- S'il y a de la condensation à l'intérieur de l'appareil, ceci peut affecter son fonctionnement normal.
- Laissez l'appareil dans une pièce chauffée de 1 à 2 heures pour que la condensation se dissipe.

**En cas de problème, débranchez le cordon d'alimentation CA et faites réparer l'appareil par un personnel qualifié.**

# RACCORDEMENTS DE LA CHAÎNE

## IMPORTANT

Mettez l'appareil hors circuit avant de raccorder les enceintes acoustiques et tout autre appareil auxiliaire.

## RACCORDEMENT DES FILS DES ENCEINTES ACOUSTIQUES

Raccordez les fils avec les lignes blanches imprimées aux bornes rouges (+) et les fils noirs unis aux bornes noires (-).

**REMARQUE:** Le raccordement d'enceintes acoustiques autres que celles fournies avec l'appareil, peut endommager l'appareil.

Enceintes principales  
(gauche et droite) : 4 ohm ( $\Omega$ )

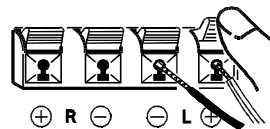

## Branchement du cordon d'alimentation

1. Vérifiez si les enceintes et tous les éléments sont raccordés correctement.
2. Vérifiez si la tension indiquée pour votre appareil correspond à votre tension locale.

## Mise en garde

Pour éviter un choc électrique, faites correspondre la broche large de la fiche avec la fente large de la prise, et insérez la fiche à fond.

## Mise en garde

- Assurez-vous de débrancher le cordon d'alimentation CA et de mettre toutes les fonctions hors circuit avant d'effectuer les raccordements.
- Si vous n'allez pas utiliser l'appareil pendant une longue période de temps, débranchez le cordon d'alimentation CA.

## Raccordement des enceintes acoustiques

Raccordez les fils des enceintes principales aux bornes pour enceintes sur l'amplificateur.

**REMARQUE:** Dans chaque cas, raccordez le fil rayé (+) à la borne + de sortie de l'enceinte et le fil non rayé (-) à la borne de sortie de l'enceinte. Veillez aussi à respecter la bonne orientation pour les enceintes principales à gauche et à droite.

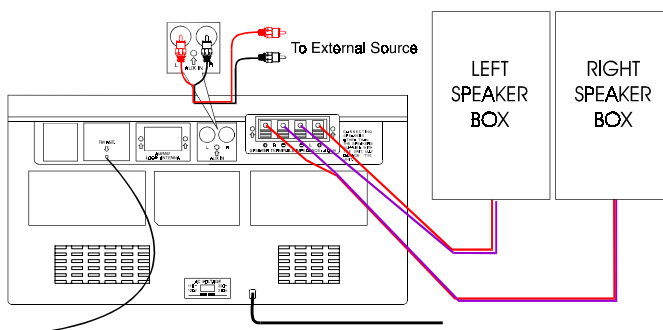

## RACCORDEMENT À UN APPAREIL AUXILIAIRE, EN OPTION

Pour écouter ou enregistrer des signaux audio provenant d'appareils auxiliaires, raccordés à cet appareil: Connectez la fiche rouge à la prise R et la fiche blanche à la fiche L aux bornes «AUX IN»

## UTILISATION DE L'APPAREIL AUXILIAIRE

1. Pressez le sélecteur de FONCTION jusqu'à AUX.
2. Effectuez la lecture provenant de la source extérieure.

**Remarque:** Si la source extérieure est un téléviseur et si cette chaîne audio en est proche, il peut se produire des interférences, si le syntonisateur est en marche en même temps que le téléviseur.

## POUR LE CANADA ET LES ÉTATS-UNIS:

- Pour éviter tout choc électrique, faites correspondre la broche large de la fiche avec la fente large de la prise et insérez la fiche à fond.
- Débranchez le cordon d'alimentation CA et mettez toutes les fonctions hors service avant d'effectuer tout raccordement.

## MISE EN MARCHÉ DE L'APPAREIL

Pressez la touche POWER (alimentation). L'affichage s'allume. Choisissez la fonction désirée et le voyant de la fonction choisie s'allume.

## APRÈS L'UTILISATION

Pressez la touche POWER pour passer au mode STANDBY (disponibilité). L'éclairage de l'affichage disparaît et seul l'affichage de l'horloge reste visible.



# IDENTIFICATION DES PIÈCES

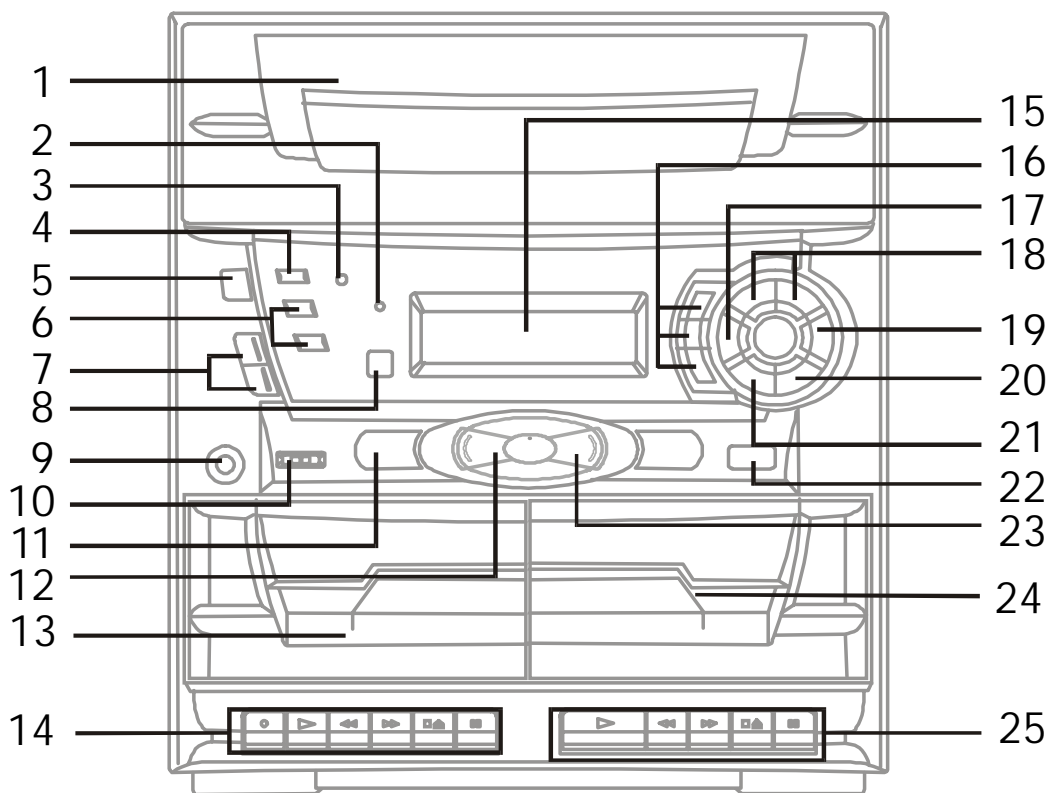

- |  |   |
|--|---|
| 1) PORTE DU LECTEUR DE CD                                      | 15) FENETRE D'AFFICHAGE   |
| 2) INDICATEUR "stéréo étendue"                                 | 16) BOUTON (mémoire horloge/ fonction réveil/ fonction sommeil) |
| 3) INDICATEUR "coupure du son"                                 | 17) Bouton "contrôle CD (STOP)                                  |
| 4) BOUTON "coupure du son"                                     | 18) BOUTON "programmation CD" (MEMORISATION, REPETITION, SAUT)  |
| 5) BOUTON "POWER"  | 19) BOUTON "contrôle CD" (PLAY, PAUSE)                          |
| 6) BOUTONS "contrôle volume"                                   | 20) BOUTON "ouverture/fermeture compartiment CD"                |
| 7) BOUTONS "présélection+/-et réglage horloge"                 | 21) BOUTON "sélection de disque"                                |
| 8) CAPTEUR POUR TELECOMMANDE                                   | 22) SELECTEUR DE BANDE  |
| 9) PRISE CASQUE  | 23) BOUTON "STÉRÉO ÉTENDUE"                                     |
| 10) SELECTEUR DE MODE (interrupteur, interférences, FM, copie) | 24) PLATINE CASSETTE (B)  |
| 11) SELECTEUR DE FONCTIONS (syntonisateur, cassette, CD)       | 25) COMMANDES MAGNETOCASSETTE (B)                               |
| 12) BOUTON "X-BASS"  | ▶ touche de lecture   |
| 13) PLATINE CASSETTE (A)                                       | ◀◀ touche de rembobinage  |
| 14) COMMANDES MAGNETOCASSETTE (A)                              | ▶▶ touche d'avance rapide                                       |
| ● touche d'enregistrement                                      | ■▲ touche d'arrêt/éjection                                      |
| ▶ touche de lecture  | touche pause  |
| ◀◀ touche de rembobinage                                       |   |
| ▶▶ touche d'avance rapide                                      |   |
| ■▲ touche d'arrêt/éjection                                     |   |
| touche pause   |   |

# AFFICHAGE

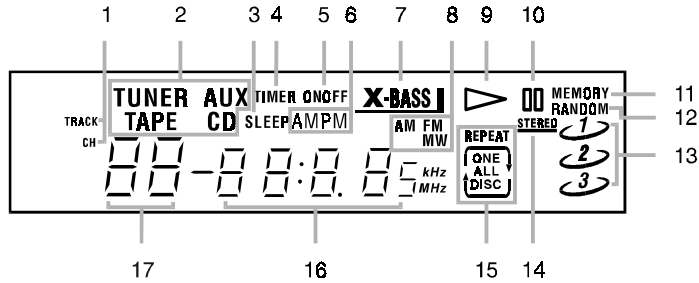

1. Indicateurs de PLAGE et de CANAL.
2. Indicateurs de FONCTION.
3. Indicateur D'ARRÊT DIFFÉRÉ (SLEEP).
4. Indicateur de MINUTERIE (TIMER).
5. Indicateurs EN/HORS CIRCUIT (ON/OFF).
6. Indicateurs AM/PM.
7. Indicateur X-Bass (amplification des graves).
8. Indicateurs de bandes (FM/AM(MW)).
9. Voyant de lecture.
10. Voyant de pause.
11. Indicateur de MÉMOIRE (MEMORY).
12. Indicateur de LECTURE ALÉATOIRE (RANDOM).
13. Indicateurs montrant sur quel(s) porte-disque(s) se trouvent des DC. Si un porte-disque est vide, l'indicateur du numéro correspondant est éteint.
14. Indicateur stéréo.
15. Indicateurs de LECTURE RÉPÉTÉE.
16. Affichage HORLOGE/DURÉE DE DC/STATION DIFFUSÉE.
17. Numéro de plage.

## VOYANT D'ALIMENTATION

Si le cordon CA est branché et si l'appareil est en mode Stand-by (disponibilité) du courant est consommé; seul l'affichage de l'horloge est allumé.

- Pressez la touche POWER/STANDBY pour mettre l'appareil en marche.

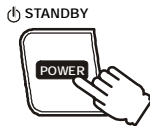

Au bout d'une courte durée, l'affichage montre:

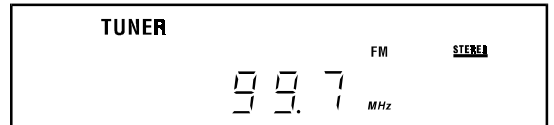

- Pressez le sélecteur de FONCTION jusqu'à TAPE (magnétocassette)



Au bout d'une courte durée, l'affichage montre:

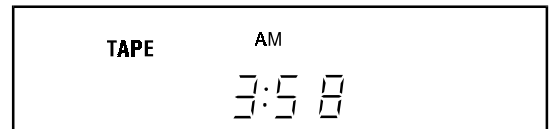

- Pressez le sélecteur de FONCTION jusqu'à DC (changeur de DC)



Au bout d'une courte durée, l'affichage montre:

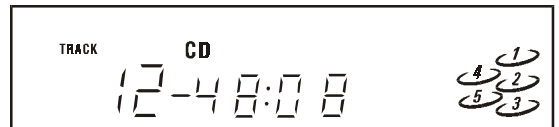

- Pressez le sélecteur de FONCTION jusqu'à AUX



Il faut une courte durée pour remanier les pages, puis l'affichage montre:

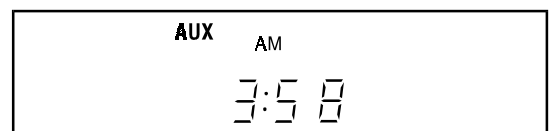

- Après avoir utilisé l'appareil, pressez la touche POWER et l'affichage s'éteint.
- Les numéros affichés correspondent à la durée, la fréquence choisie ou au DC. Les numéros de DC ne sont affichés que s'il s'agit d'un disque compact.

# RÉGLAGE DU SON

## RÉGLAGE DU VOLUME

Pressez les touches de VOLUME CROISSANT/ DÉCROISSANT pour régler le son.

Pour augmenter le volume, pressez ici..

Pour diminuer le volume, pressez ici.

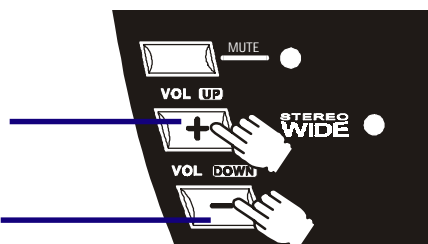

## AMPLIFICATION DES GRAVES X-BASS

Pressez la touche X-BASS pour régler les graves.

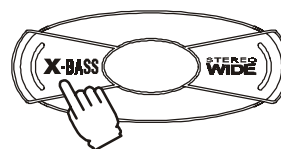

L'affichage indique:

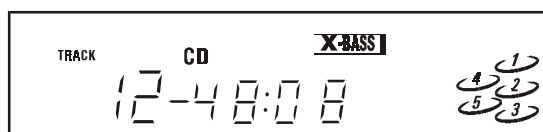

La fonction X-BASS augmente les fréquences basses pour amplifier les graves.

## EFFET STÉRÉO ÉTENDUE

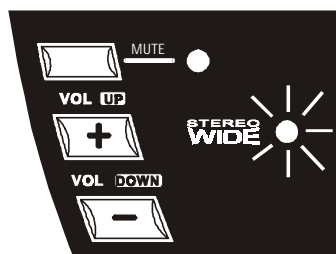
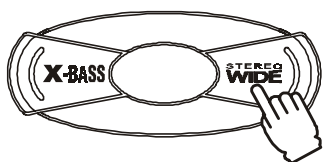

## EFFET STÉRÉO ÉTENDUE

Le commutateur STEREO WIDE a pour fonction de créer l'illusion d'une plus grande diffusion du son stéréo, au-delà de la projection normale des enceintes créant ainsi une meilleure ambiance stéréo. En écoute stéréophonique, régler le commutateur STEREO WIDE à la position ON pour obtenir une sonorité plus dynamique.

## ÉCOUTE PRIVÉE

Pour l'écoute personnelle, brancher un casque d'écoute (minifiche stéréo de 3,5 mm) sur la prise PHONES. Régler le volume au niveau désiré et régler les commutateurs X-BASS et STEREO WIDE selon les préférences. Lorsque le casque d'écoute est branché sur la prise, les enceintes sont automatiquement mises hors circuit

## PENDANT L'ENREGISTREMENT

Les réglages du VOLUME et des commutateurs X-BASS et STEREO WIDE n'ont aucun effet sur le signal enregistré.

# RÉGLAGE DE L'HORLOGE

## Réglage de l'heure en cours (choisissez le mode Power/Standby)

1. Pressez la touche MEMORY / ⌚ CLOCK en mode pour régler l'heure. Les heures clignotent.

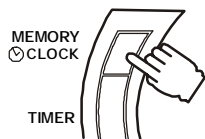

2. Pressez le réglage PRESET croissant/décroissant de façon répétée jusqu'à ce que l'heure en cours apparaisse.

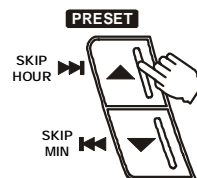

3. Pressez la touche MEMORY / ⌚ CLOCK pour que les minutes clignotent.

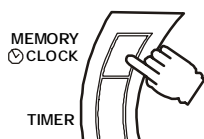

4. Pressez le réglage PRESET croissant/décroissant pour régler les minutes et pressez la touche MEMORY / ⌚ CLCOK pour mettre l'horloge en mode de marche.

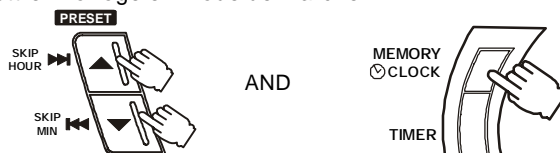

## Réglage de la minuterie (déclenchement)

1. Pressez la touche POWER/STANDBY pour mettre l'appareil en marche.

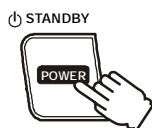

2. Pressez la touche d'arrêt ■ jusqu'à ce que l'indicateur «TIMER ON» apparaisse sur l'affichage.

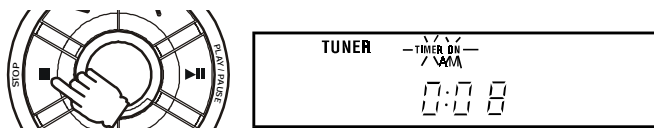

3. Pressez la touche MEMORY / ⌚ CLOCK en mode pour régler l'heure.

**répétez les étapes pour le réglage de l'heure en cours**

4. Pressez la touche POWER/STANDBY pour mettre l'appareil hors circuit.

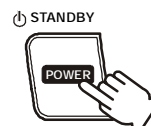

## Mise hors circuit de la minuterie (arrêt à l'heure pré réglée)

1. Pressez la touche POWER/STANDBY pour mettre l'appareil en marche.

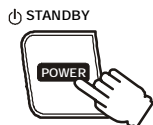

2. Pressez la touche d'arrêt ■ jusqu'à ce que l'indicateur «TIMER OFF» apparaisse sur l'affichage.

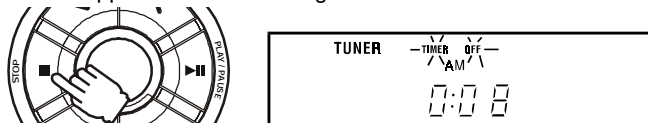

3. Pressez la touche MEMORY / ⌚ CLOCK en mode pour régler l'heure.

**répétez les étapes pour le réglage de l'heure en cours**

4. Pressez la touche POWER/STANDBY pour mettre l'appareil hors circuit.

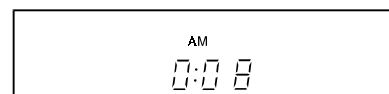
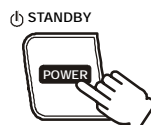

## REMARQUE:

1. Pressez la touche d'arrêt ■ pour voir l'heure, l'heure de mise en marche puis l'heure de mise hors circuit, une à une; l'affichage précèdent réapparaît au bout de 8 secondes.
2. La minuterie fonctionne si vous pressez la touche de minuterie pour que l'indicateur «TIMER» s'allume sur l'affichage. Annulez le réglage de la minuterie en pressant la touche pour que l'indicateur «TIMER» disparaisse.

## RÉGLAGE DE L'ARRÊT DIFFÉRÉ

1. Pressez la touche SLEEP (arrêt différé) pendant que l'appareil est en circuit. «SLEEP 90» s'allume sur l'affichage.

**REMARQUE:**

L'arrêt différé ne fonctionne que sur les modes TUNER (syntonisateur), TAPE (magnétocassette) et AUX.

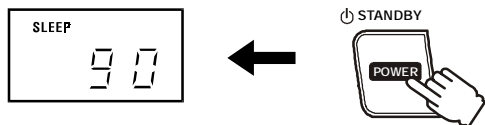

2. Pressez et maintenez enfoncée la touche SLEEP pour choisir la durée de temps restant avant la mise hors circuit de l'appareil. L'affichage change comme suit:

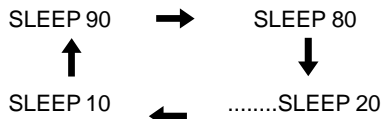

La minuterie d'arrêt différé est réglée et l'indicateur SLEEP s'allume sur l'affichage. Relâchez la touche lorsque la durée avant l'arrêt différé (en minutes) est affichée.

Pour annuler l'arrêt différé, pressez la touche SLEEP une fois et l'indicateur SLEEP disparaît de l'affichage.

## AMÉLIORATION DE LA RÉCEPTION

FM

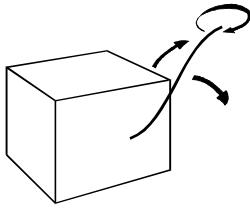

Déployez complètement l'antenne filaire et placez-la dans la position qui procure la meilleure réception.

MW/AM

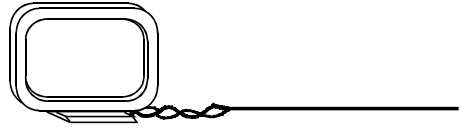

Raccordez l'antenne cadre (fournie) aux bornes enfichables «MW/AM LOOP ANTENNA» à l'arrière de l'appareil.

## SYNTONISATION MANUELLE D'UNE STATION

1. Pressez le sélecteur de FONCTION jusqu'à TUNER (syntonisateur).



2. Pressez la touche BAND pour choisir la bande désirée.

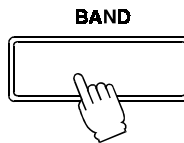

3. Syntonisez la station désirée.

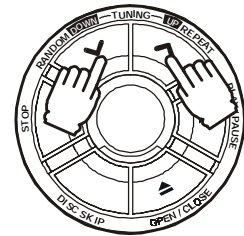

### POUR CHERCHER UNE STATION RAPIDEMENT

Maintenez enfoncée la touche TUNING (syntonisation) croissante ou décroissante pour commencer à chercher automatiquement une station. Quand une station est trouvée, la recherche cesse automatiquement. Cependant, l'appareil peut ne pas s'arrêter sur une station dont le signal est faible. Dans ce cas, il faut chercher la station manuellement.

## PRÉRÉGLAGE DE STATIONS

Syntonisez une station mise en mémoire en pressant le numéro préréglé. Vous pouvez préréglé 20 stations FM, et 20 stations AM(MW).

1. Pressez le sélecteur de FONCTION jusqu'à TUNER (syntonisation).



2. Choisissez une bande.

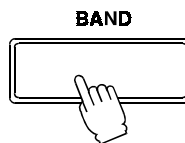

3. Syntonisez une station

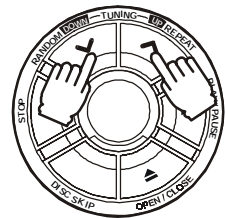

4. Pressez la touche MEMORY / ⌚ CLOCK.

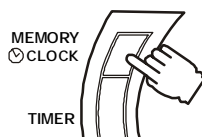

5. Pressez l'une des touches de préréglage - PRESET + pour préréglé le numéro.

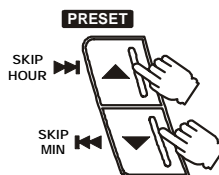

6. Pressez la touche MEMORY / ⌚ CLOCK.

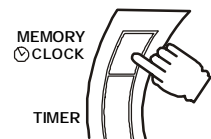

Répétez les étapes 2 à 6.

## SYNTONISATION D'UNE STATION PRÉRÉGLÉE

1. Pressez le sélecteur de FONCTION jusqu'à TUNER (syntonisation).



2. Choisissez une bande.

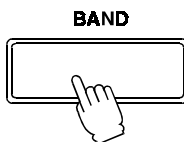

3. Pressez les touches de préréglage (PRESET) jusqu'au numéro de station préréglé.

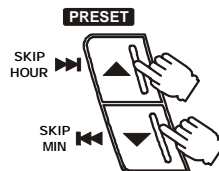

### RÉCEPTION D'UNE ÉMISSION FM STÉRÉO

Réglez le sélecteur de mode à FM STEREO.  
Lorsque l'émission FM stéréo est captée, l'indicateur FM STEREO s'allume.

### SI LE SIGNAL DE L'ÉMISSION FM STÉRÉO EST FAIBLE

Réglez le sélecteur de mode à FM MONO.  
Le bruit de fond sera réduit mais le signal reproduit sera mono.

# LECTURE D'UN DISQUE COMPACT

1. Pressez le sélecteur de FONCTION jusqu'à DC.

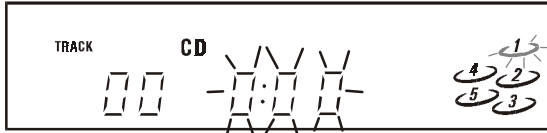

2. Pressez la touche OPEN/CLOSE pour ouvrir le tiroir du DC.

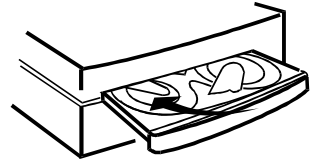
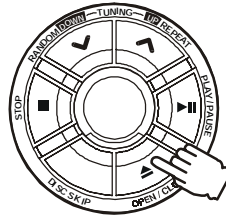

3. Placez le premier disque sur le porte-disque, l'étiquette vers le haut.

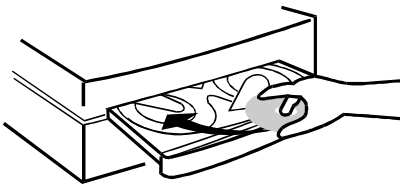

4. Pressez la touche DISC SELECT pour faire tourner le plateau dans le sens horaire. Placez l'autre (ou les autres disques) sur le(s) plateau(s).

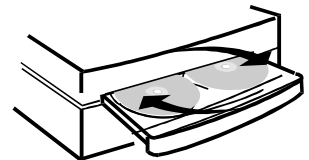
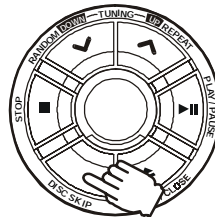

5. Pressez la touche OPEN/CLOSE pour fermer le tiroir. Le changeur prend quelques secondes pour vérifier les disques.

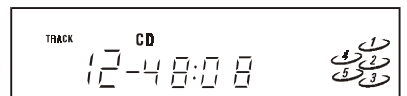
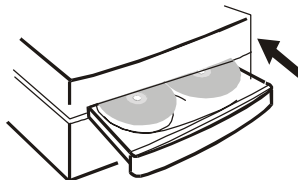
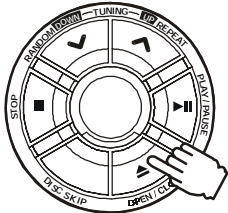

6. Pressez la touche DISC SKIP pour choisir le disque désiré. Pressez l'une ou l'autre des touches **⏮**/**⏭** (SAUT) pour choisir la plage désirée. Le symbole du disque choisi clignote.

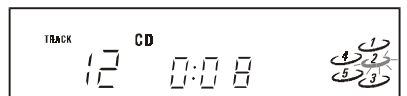
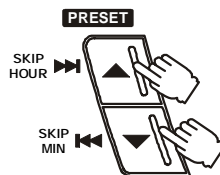

7. Pressez la touche **⏸** LECTURE/PAUSE pour commencer la lecture.

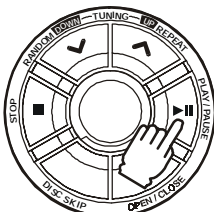

8. Pour cesser la lecture:

- pressez la touche **⏸** LECTURE/PAUSE et **⏹** est affiché. Pressez de nouveau la touche **⏸** pour reprendre la lecture.
- Pressez la touche d'arrêt **■**.



## LECTURE D'UN DISQUE COMPACT (SUITE)

- Remarques:** 1. Durant la lecture, vous pouvez ouvrir le tiroir pour changer ou ajouter un disque, mais la touche DISC SELECT n'est plus fonctionnelle; cependant, la lecture du disque en cours ne sera pas interrompue.
2. Les touches de saut **◀◀** / **▶▶** ne servent qu'à choisir une plage sur le disque en cours. Pour choisir une plage d'un autre disque, il faut presser la touche DISC SELECT pour aller d'abord au disque désiré.

### COMMENT REPÉRER UN ENDROIT PRÉCIS SUR UNE PLAGE

#### Pour repérer une plage en séquence

- Pour trouver le début de la plage en cours ou de la plage précédente, pressez la touche de saut en arrière **◀◀**.
- Pour trouver le début de la plage suivante, pressez la touche de saut en avant **▶▶**.
- Il faut une courte durée de temps pour obtenir les renseignements de la plage désirée avant le commencement de la lecture.

#### Saut en arrière

#### Saut en avant

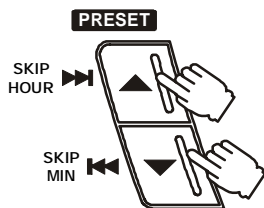

Pressez la touche une fois

#### Pour repérer un endroit précis sur une plage

- Pour saut en avant à vitesse élevée, maintenez la touche de recherche en avant **▶▶** pressée et relâchez-la à l'endroit désiré.
- Pour saut en arrière à vitesse élevée, maintenez la touche de recherche en arrière **◀◀** pressée et relâchez-la à l'endroit désiré.
- En mode de saut en avant rapide, une plage est balayée rapidement, puis la suivante et ainsi de suite jusqu'au disque suivant. La lecture de la première plage du disque suivant s'effectue normalement, donc, pour continuer le balayage, relâchez et pressez la touche de recherche.

#### Recherche en arrière

#### Recherche en avant

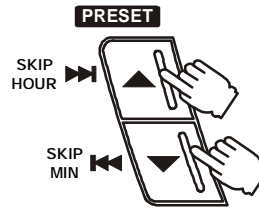

Maintenez la touche pressée

- Remarque:** Recherche et saut peuvent s'effectuer durant la lecture ou la pause mais ces deux fonctions ne s'appliquent qu'au disque choisi en cours.  
Utilisez la touche DISC SELECT pour choisir un autre disque.

# LECTURE D'UN DISQUE COMPACT (SUITE)

## LECTURE ALÉATOIRE - LECTURE AU HASARD EN MODE D'ARRÊT

1. Pressez la touche DISC SELECT pour choisir un disque.

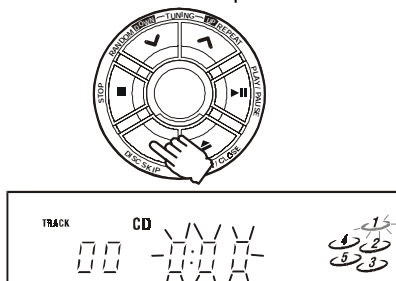

2. Pressez la touche RANDOM, le mot «RANDOM» paraît sur l'affichage.

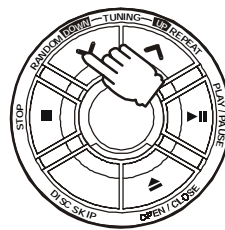

3. Pressez la touche ►|| LECTURE/PAUSE. Des symboles anormaux apparaissent sur l'affichage et il faut une courte durée de temps pour remanier les pages, avant le commencement de la lecture.

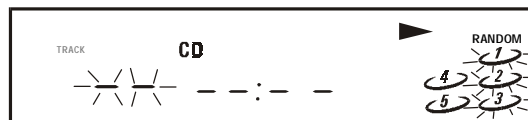
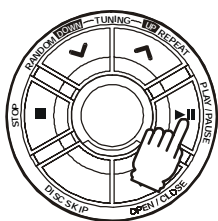

- Remarques:**
1. La fonction de lecture aléatoire remanie toutes les pages (**48 pages maximum**) des disques dans le tiroir et choisit la lecture de chaque page au hasard.
  2. Le lecteur change à une nouvelle page choisie au hasard et en commence la lecture si la touche de saut ►|| est pressée durant le mode de lecture aléatoire

## EN MODE DE LECTURE

Durant la lecture normale, il est impossible de passer au mode de lecture aléatoire. Cette fonction ne se met en marche qu'à partir du mode d'arrêt.

## ANNULATION DE LA LECTURE ALÉATOIRE

1. Pressez la touche d'arrêt ■ pour cesser la lecture aléatoire.

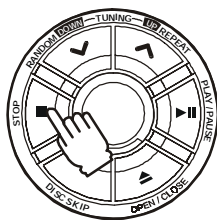

2. Pressez la touche RANDOM pour mettre la lecture aléatoire hors fonction.

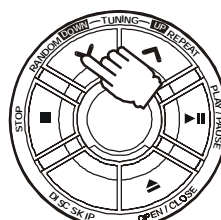

**Remarques:**

Durant la lecture aléatoire, vous ne pouvez pas annuler la fonction de lecture aléatoire; ceci ne s'effectue qu'en mode d'arrêt.

# LECTURE D'UN DISQUE COMPACT (SUITE)

## LECTURE RÉPÉTÉE EN MODE DE LECTURE

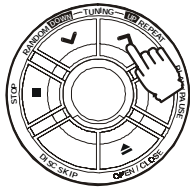

### Répétition de la plage en cours

- Pressez la touche REPEAT jusqu'à ce que «REPEAT ONE» apparaisse sur l'affichage; la lecture de la plage en cours sera répétée de façon continue jusqu'à ce que vous pressiez la touche d'arrêt.
- Vous pouvez utiliser les fonctions de SAUT et RECHERCHE durant la répétition de lecture. La touche de saut permet de passer au début de la plage suivante, la touche de saut en arrière permet de retourner au début de la plage en cours; en pressant la touche de saut une deuxième fois, vous passez au début de la plage précédente. La touche de recherche permet de faire une recherche normale des plages.

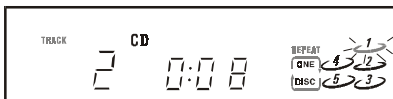
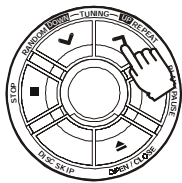

### Répétition de tout le disque ou des plages programmées

- Pressez la touche REPEAT jusqu'à ce que «REPEAT ONE DISC» apparaisse sur l'affichage et la lecture du disque ou du programme en cours sera répétée de façon continue à partir de l'endroit de lecture en cours.
- Pressez les touches de RECHERCHE <<>> et de SAUT <<>> / >>> durant le mode de lecture répétée d'un disque pour faire une recherche de tout le disque ou de tout le programme; le lecteur de DC commencera la lecture à partir de l'endroit choisi.

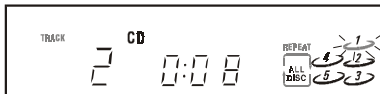
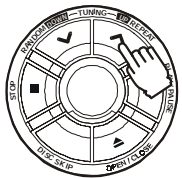

### Répétition de tous les disques

- Pressez la touche REPEAT jusqu'à ce que «REPEAT ALL DISC» apparaisse sur l'affichage.
- Pressez les touches de RECHERCHE <<>> et de SAUT <<>> / >>> pour que la lecture commence à partir du nouvel endroit choisi sur le disque en cours.
- Pressez la touche DISC SKIP pour commencer la lecture à partir de la première plage du nouveau disque choisi. Les touches de RECHERCHE <<>> et de SAUT <<>> / >>> peuvent s'utiliser pour choisir une plage en particulier du disque choisi et le lecteur de DC commencera la lecture à partir de cet endroit.

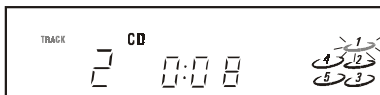
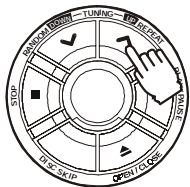

### Annulation de la lecture répétée

- Pressez la touche REPEAT jusqu'à ce que le mot «REPEAT» disparaisse de l'affichage.

## EN MODE D'ARRÊT

Les fonctions de RÉPÉTITION s'effectuent aussi en mode d'arrêt. Le lecteur commencera la lecture de la plage 1 du disque choisi en cours après avoir pressé la touche <>> LECTURE/PAUSE.

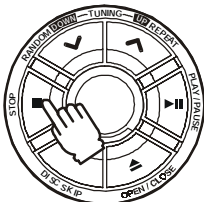

## EN MODE DE PAUSE

Les fonctions de RÉPÉTITION s'effectuent aussi en mode de pause. Le lecteur reprendra la lecture après avoir pressé la touche <>> LECTURE/PAUSE.

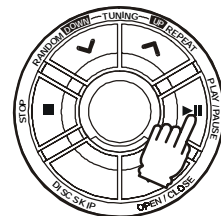

# LECTURE PROGRAMMÉE DE CD

Vous pouvez programmer jusqu'à 32 plages de tous les disques dans le tiroir pour en effectuer la lecture dans l'ordre désiré.

1. Pressez la touche MEMORY / ⌚ CLOCK (en mode d'arrêt).

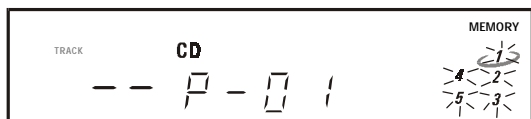
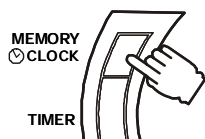

2. Pressez la touche DISC SELECT pour choisir le disque désiré (le symbole de disque se déplace).

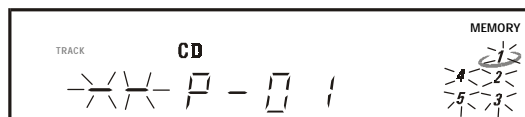
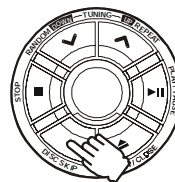

3. Pressez les touches de SAUT ⏮/⏭ pour choisir la plage désirée.

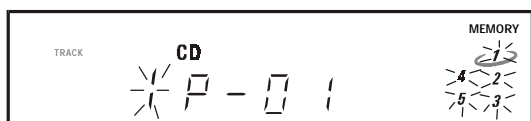
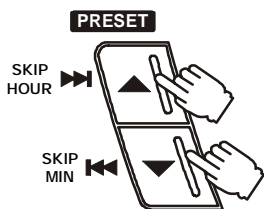

4. Pressez de nouveau la touche MEMORY / ⌚ CLOCK pour enregistrer cette plage dans la mémoire.

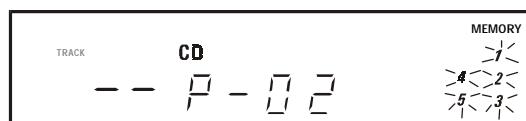
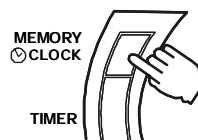

5. Pour ajouter des plages supplémentaires,

Répétez les étapes 2 à 4.

6. Pour commencer la lecture, pressez la touche de LECTURE/PAUSE ⏮.

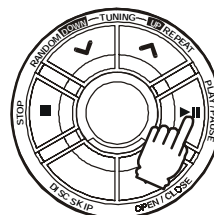

**REMARQUE:** 1. La même plage peut être choisie plus d'une fois pour le même programme.

2. Lorsque le programme est en marche, les touches de saut ⏮/⏭ ne fonctionnent que pour les plages choisies.



3. Lorsque le programme est en marche, il n'est pas possible d'effectuer la lecture répétée pour TOUS LES DISQUES.

## VÉRIFICATION DE LA PROGRAMMATION

Après avoir établi la programmation, pressez la touche MEMORY / ⌚ CLOCK de façon répétée pour vérifier l'ordre des plages programmées. Ceci n'est pas possible en cours de lecture d'un disque.



# ARRÊT ET ANNULATION DE LA LECTURE PROGRAMMÉE

## Arrêt momentané de la lecture programmée:

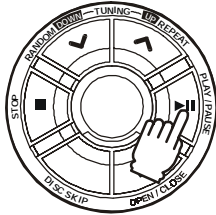
- Pressez la touche de LECTURE/PAUSE  et «  » apparaît sur l'affichage. Pour reprendre la lecture, pressez de nouveau .



## Pour ajouter d'autres plages durant la lecture programmée:

- Pressez la touche D'ARRÊT  une fois, pressez la touche MEMORY /  CLOCK jusqu'à ce que l'indication de la plage soit |--|, puis répétez les étapes 2 à 4 (voyez page F-16).

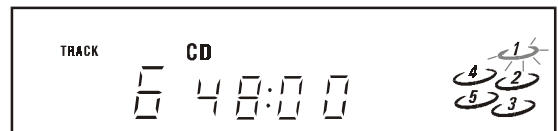
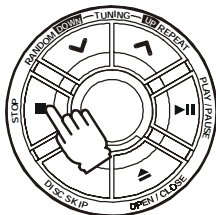

## Annulation de tout le programme:

- Pressez la touche D'ARRÊT  jusqu'à ce que le mot «MEMORY» disparaisse de l'affichage. L'affichage indique alors le renseignement sur le disque en cours.

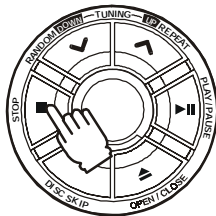

## Aussi

Pressez le sélecteur de FONCTION pour choisir une autre fonction.

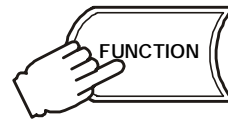

## ou

Ouvrez le tiroir des disques en pressant la touche OPEN/CLOSE.

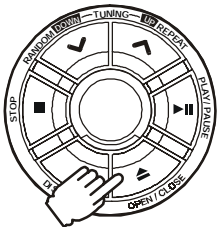

# LECTURE D'UNE CASSETTE

Bandes utilisables - utilisez seulement des cassettes normales (type I) pour la lecture.  
Les platines A et B effectuent la lecture du côté de la bande qui vous fait face.

1. Pressez le sélecteur de FONCTION jusqu'à TAPE.



2. Pressez la touche STOP/EJECT (arrêt/éjection) et chargez une cassette dans le compartiment de cassette de la platine A ou B.

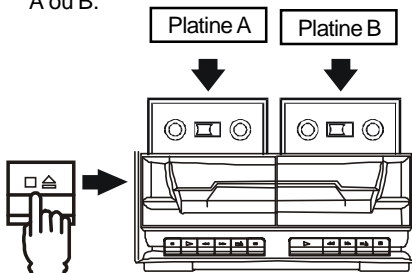

3. Pressez la touche de LECTURE pour commencer la lecture.

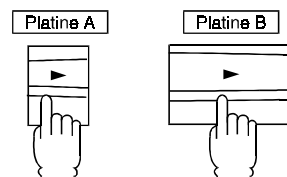

## ARRÊT DE LA LECTURE

Pressez la touche STOP/EJECT.

## INTERRUPTION DE LA LECTURE

Pressez la touche de PAUSE.

Pour reprendre la lecture, pressez de nouveau la touche de PAUSE.

## ENROULEMENT RAPIDE

Pressez la touche REWIND (rembobinage) ou F.FWD (avance rapide). Pressez la touche STOP/EJECT pour cesser l'enroulement à l'endroit désiré.

## EN FIN DE BANDE

En mode d'enroulement rapide ou de lecture normale, la cassette s'arrête automatiquement en fin de bande.

## LORSQUE LES DEUX PLATINES A ET B SONT EN MODE DE LECTURE

La lecture de la platine B commence et aucun son ne provient de la platine A.

# LECTURE CONSÉCUTIVE ---- DE LA PLATINE B À LA PLATINE A

1. Pressez le sélecteur de FONCTION jusqu'à TAPE.

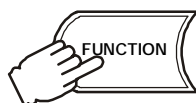

2. Introduisez une cassette dans chaque platine.

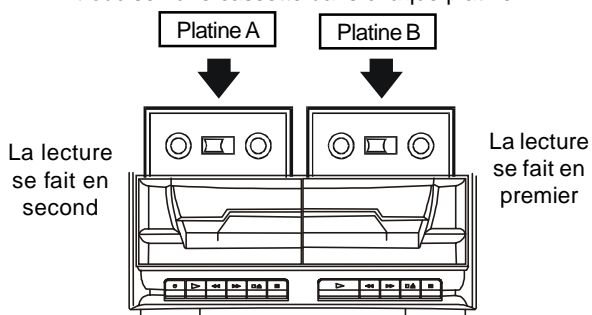

3. Pressez la touche de LECTURE.

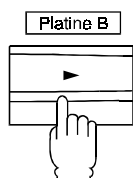

4. Pressez la touche de PAUSE.

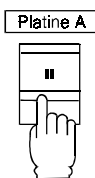

5. Pressez la touche de LECTURE.

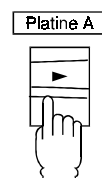

- Dès que la cassette dans la platine B arrive en fin de bande et s'arrête, le mode de pause pour la platine A est dégagé et la lecture commence automatiquement.

# CONSEILS D'ENTRETIEN DES CASSETTES

## Pour éviter l'effacement accidentel

1. Les cassettes ont deux languettes de protection contre l'effacement, une pour chaque côté. Pour protéger un enregistrement d'un effacement accidentel, retirez l'une ou les deux languettes de protection de la cassette avec un tournevis.

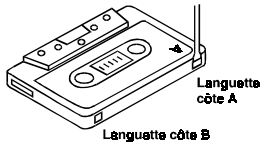

2. Pour effectuer un enregistrement sur une cassette dont les languettes ont été cassées, il suffit de fixer du ruban adhésif solide sur l'ouverture laissée par la languette cassée.

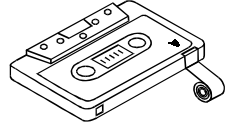

### Remarques:

- 1) Ne couvrez que l'orifice où se trouvait la languette de protection contre l'effacement.
- 2) Le fait de retirer les languettes de protection n'empêche pas l'effacement par un démagnétiseur de têtes.

## COPIE ---- DE LA PLATINE B À LA PLATINE A

Utilisez seulement des cassettes normales (type I) pour l'enregistrement et la lecture.

1. Pressez le sélecteur de FONCTION jusqu'à TAPE.



2. Introduisez une cassette enregistrée dans la platine B et une cassette vierge dans la platine A..

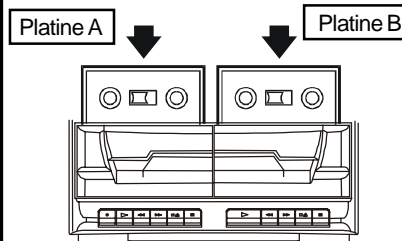

3. Réglez le sélecteur de MODE à la vitesse de copie désirée: NORMAL ou HIGH (ÉLEVÉE)

NORM - DUBBING - HIGH  
FM STEREO FM MONO



4. Pressez la touche de PAUSE.

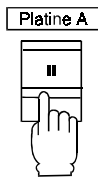

5. Pressez la touche D'ENREGISTREMENT qui déclenche aussi la touche de LECTURE.

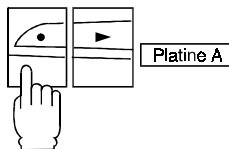

6. Pressez la touche de LECTURE.

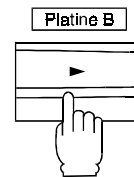

### POUR CESSER LA COPIE

Pressez les touches STOP/EJECT des platines A et B.

### REMARQUE:

Ne changez pas la vitesse de copie en cours de copie.

## ENREGISTREMENT ---- PLATINE A SEULEMENT

Utilisez seulement des cassettes normales (type I) pour l'enregistrement.

### ENREGISTREMENT PROVENANT DU SYNTONISATEUR INTÉGRÉ

1. Pressez le sélecteur de FONCTION jusqu'à TUNER et syntonisez la station désirée (voyez p.F-10)



3. Pressez la touche D'ENREGISTREMENT qui déclenche aussi la touche de LECTURE.

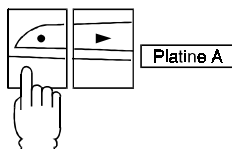

2. Introduisez une cassette dans le compartiment de cassette.

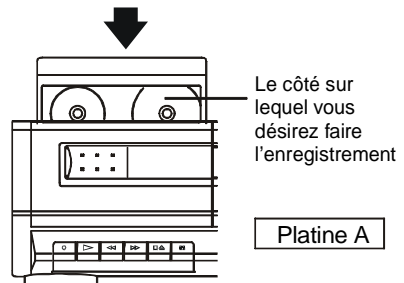

- Si un sifflement (interférences) se fait entendre, une diminution est possible en réglant l'interrupteur interférences à l'autre position.

## ENTRETIEN

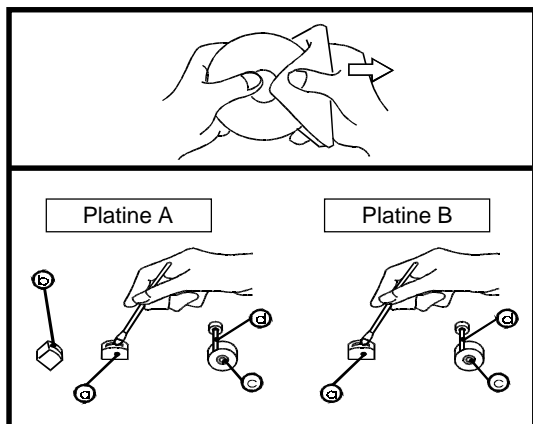

### NETTOYAGE DES DC

Si un DC produit des sons hachés ou si la lecture n'est pas possible, il faut peut-être nettoyer le DC. Avant d'en effectuer la lecture, essuyez le disque en allant du centre vers le bord avec un chiffon. Après son utilisation, rangez le disque dans son étui.

### NETTOYAGE DES TÊTES DU MAGNÉTOCASSETTE

Pour conserver une qualité sonore optimale, nettoyez les têtes de lecture/d'enregistrement

(a), la tête d'effacement (b), les galets de pression (c), et les cabestans (d) à intervalles réguliers (après environ 10 heures d'utilisation). Utilisez un coton-tige légèrement humecté avec un liquide de nettoyage ou de l'alcool dénaturé.

### NETTOYAGE DE L'APPAREIL

N'utilisez pas de produits chimiques volatils sur cet appareil. Nettoyez-le en frottant légèrement avec un chiffon doux.

### REMARQUE IMPORTANTE:

Avant de transporter l'appareil, retirez tous les disques du tiroir du changeur de DC.

## GUIDE DE DÉPANNAGE

| SYMPTÔME   | CAUSE (ET SOLUTION)  |
|--|--|
| <b>D'ORDRE GÉNÉRAL</b><br>Pas de son.  | <ul style="list-style-type: none"> <li>Presser la touche de volume CROISSANT.</li> <li>Le casque d'écoute est branché. Le débrancher.</li> <li>Si aucune enceinte ne reproduit de son, il est possible que la fonction de coupure du son ait été mise en service. Pour la mettre hors service, pressez la touche de coupure du son (MUTE) sur la télécommande ou remettez l'appareil en service en pressant la touche POWER/STANDBY.</li> <li>Si la lecture s'arrête subitement, c'est que la fonction d'arrêt différé est mise en service. Pressez la touche STOP jusqu'à ce que l'indicateur TIMER OFF (arrêt différé hors service) apparaisse sur l'affichage.</li> </ul> |
| Pas de son d'un des canaux ou déséquilibre du volume gauche et droit.  | <ul style="list-style-type: none"> <li>Vérifier les connexions d'enceinte du canal inopérant.</li> </ul>   |
| Son gauche et droit inversé.   | <ul style="list-style-type: none"> <li>Vérifier la connexion du fil des enceintes et l'emplacement des enceintes.</li> </ul>   |
| Manque de sons graves ou impression d'emplacements imprécis des instruments musicaux.  | <ul style="list-style-type: none"> <li>Vérifier si les toutes les enceintes sont connectées correctement.</li> </ul>   |
| Bourdonnement ou bruit très gênants.   | <ul style="list-style-type: none"> <li>Téléviseur ou magnétoscope trop près de la chaîne stéréo; l'éloigner du téléviseur ou du magnétoscope.</li> </ul>   |
| <b>RÉCEPTION DE LA RADIO</b>   |  |
| L'indicateur FM STEREO clignote.<br>Bourdonnement ou bruit très gênants.   | <ul style="list-style-type: none"> <li>Ajuster l'antenne filaire.</li> </ul>   |
| L'émission FM stéréo n'est pas reçue en stéréo.  | <ul style="list-style-type: none"> <li>Régler le sélecteur de MODE à FM MONO, l'indicateur FM STEREO s'éteindra.</li> </ul>  |
| <b>FONCTIONNEMENT DU CHANGEUR DE DC</b>  |  |
| Le tiroir du changeur de DC ne se ferme pas car l'appareil est hors circuit ou d'autres fonctions ont été choisies avant de le fermer. | <ul style="list-style-type: none"> <li>Presser le sélecteur de FONCTION jusqu'à DC et presser la touche DISC SKIP. Le tiroir se fermera.</li> </ul>  |
| La lecture ne commence pas.  | <ul style="list-style-type: none"> <li>Les disques ne sont pas placés correctement.</li> <li>Le disque est sale.</li> <li>Le disque est placé à l'envers.</li> <li>Le changeur est en mode de pause.</li> </ul>  |
| Lecture déformée ou perte de son durant la lecture d'un DC.  | <ul style="list-style-type: none"> <li>Condensation d'humidité.</li> <li>Le DC est sale ou égratigné.</li> </ul>   |
| <b>FONCTIONNEMENT DU MAGNÉTOCASSETTE</b>   |  |
| Impossible d'effectuer un enregistrement.  | <ul style="list-style-type: none"> <li>Pas de cassette dans le compartiment.</li> <li>La languette est retirée de la cassette.</li> <li>La cassette est en fin de bande.</li> </ul>  |
| Enregistrement ou lecture sont impossibles ou diminution du niveau sonore  | <ul style="list-style-type: none"> <li>Les têtes sont sales.</li> <li>Accumulation magnétique sur la tête d'enregistrement/lecture</li> <li>Contamination des cabestans ou des galets de pression.</li> </ul>  |



# FICHE TECHNIQUE

## SYNTONISATEUR

|                    |  |
|--------------------|--|
| Gamme de fréquence | FM 87,5 - 108 MHz<br>MW 531 - 1602 kHz<br>AM 530 - 1710 kHz    |
| Antenne            | FM: antenne à queue de cochon<br>MW/AM: MW/AM antenne à boucle |

## AMPLIFICATEUR

|                           |   |
|---------------------------|---|
| Déformation intermédiaire | 10% à 1 kHz   |
| Puissance                 | Avant : 10W x 2 (10% THD)   |
| Réponse de fréquences     | 80 Hz à 16 kHz, ±3dB  |
| Consommation de courant   | 85 W  |
| Exigences d'alimentation  | AC ~ 100V 50 Hz [Japan]<br>AC ~ 110/120V - 220/240V 50/60Hz [other countries]<br>AC ~ 120V 60Hz [USA and Canada]<br>AC ~ 220V 50Hz [Hong Kong and China]<br>AC ~ 230/240V 50Hz [Europe]<br>AC ~ 240V 50Hz [Australia] |

## CHANGEUR DE DISQUE COMPACT

|                               |                          |
|-------------------------------|--------------------------|
| Canaux                        | 2 canaux                 |
| Rapport S/B                   | 60 dB                    |
| Pleurage et scintillement     | Non détectable           |
| Fréquence d'échantillonnage   | 44,1 kHz                 |
| Quantification                | Linéaire/can 1 bit       |
| Source de lumière du faisceau | Semi-conducteur au laser |
| Longueur d'onde du faisceau   | 790 nm                   |

## MAGNÉTOCASSETTE

|                           |   |
|---------------------------|---|
| Format de piste           | 4 pistes, 2 canaux  |
| Réponse de fréquences     | Cassette normale: 80 - 10 000 Hz  |
| Rapport signal/bruit      | 40 dB (cassette normale)  |
| Pleurage et scintillement | 0,35% (watts efficaces)   |
| Vitesse de la bande       | 4,8 cm/sec  |
| Durée, rembobinage        | 120 sec (C-60)  |
| Durée, avance rapide      | 120 sec (C-60)  |
| Système d'enregistrement  | Polarisation CA   |
| Système d'effacement      | Magnétique CA   |
| Moteur                    | Moteur CC x 1   |
| Têtes                     | Tête d'enregistrement/lecture x 1 (platine A)<br>Tête d'effacement x 1 (platine A)<br>Tête de lecture x 1 (platine B) |

## ENCEINTES ACOUSTIQUES

|                        |                               |
|------------------------|-------------------------------|
| Dimensions (L x P x H) | (230 mm x 283mm x 313 mm) x 2 |
| Poids                  | 3.18 kg x 2                   |

## ÉLÉMENTS COMMUNS

|                        |                          |
|------------------------|--------------------------|
| Dimensions (L x P x H) | 288 mm x 373 mm x 323 mm |
| Poids                  | 6.44 kg                  |

Les caractéristiques et l'aspect extérieur peuvent changer sans préavis, car nous visons continuellement à perfectionner nos produits.

**COMPACT**  
**disc**  
**DIGITAL AUDIO**

## **MINI HI-FI SISTEMA DE 5 CD**

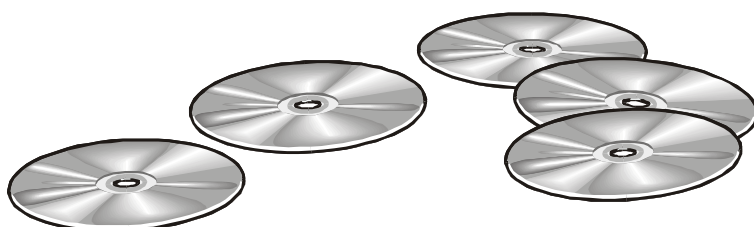
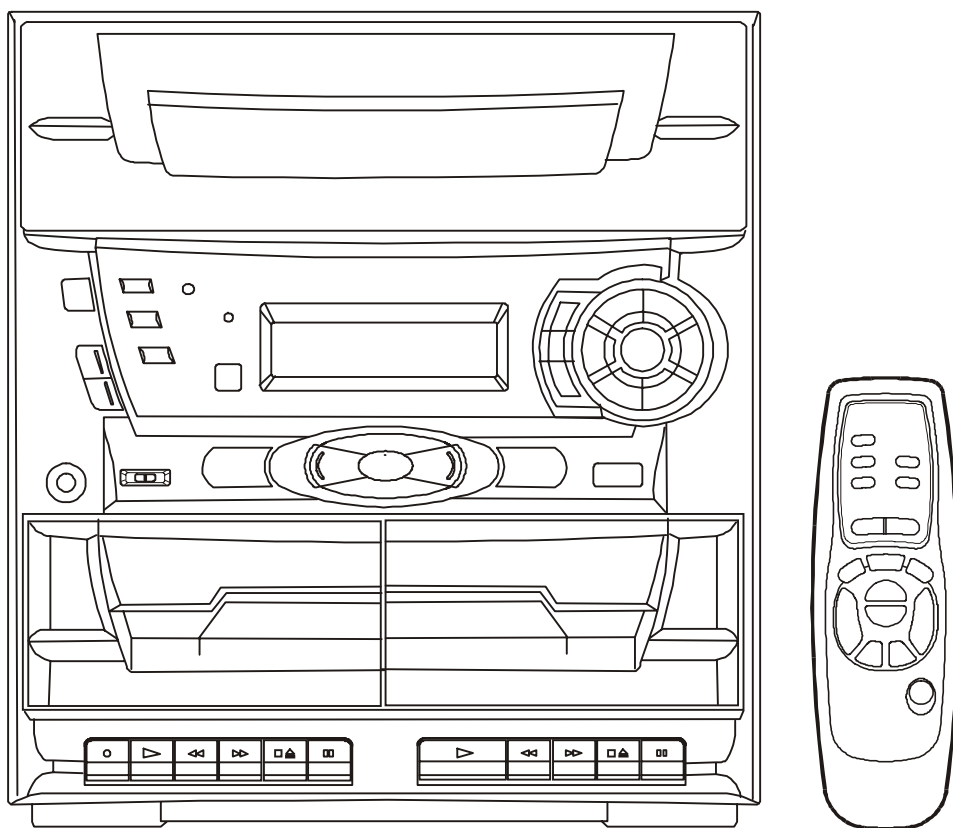

**MANUAL DE INSTRUCCIONES**

# EXPLICACIÓN DE LOS SÍMBOLOS GRÁFICOS

To reduce the risk of fire or electric shock, do not expose this appliance to rain or moisture. EXPLANATION OF GRAPHICAL SYMBOLS:

|  |   |   |  |
|--|---|---|--|
|  <b>AVISO:</b><br>Riesgo de descarga eléctrica no abrir   |  |  | El símbolo del rayo con punta de flecha dentro de un triángulo equilátero, es para alertar al usuario la presencia de "alto voltaje peligroso" (aislado dentro de la carcasa), que puede ser de magnitud suficiente como para constituir riesgo de descarga eléctrica para las personas. |
| "Aviso: Para reducir el riesgo de descarga eléctrica no quite la tapa (o la parte de atrás), no contiene piezas reparables en su interior. Refiera su servicio a personal cualificado" |   |  | El símbolo de exclamación de un triángulo equilátero, alerta al usuario de la presencia de importantes instrucciones de funcionamiento y mantenimiento (servicio técnico).   |

**AVISO: PARA PREVENIR EL RIESGO DE UNA DESCARGA ELÉCTRICA, NO EXPONGA ESTA UNIDAD A LA LLUVIA O LA HUMEDAD.**

Producto láser de clase 1

## ¡ PRECAUCIÓN !

Radiación láser invisible cuando está abierto o cuando fallan los los cierres. Evite la exposición al rayo.

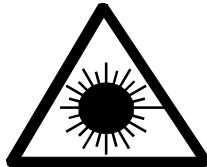

Este producto tiene una lente de rayos láser de baja potencia.

## ¡ PRECAUCIÓN !

Siga las indicaciones que se detallan a continuación para un funcionamiento apropiado y seguro.

### SOBRE COLOCACIÓN

- No use la unidad en lugares que sean extremadamente cálidos, fríos, polvorientos o húmedos.
- Ponga la unidad sobre una superficie plana.
- No impida la buena ventilación de la unidad poniéndola en superficies blandas, tapándola con telas o poniéndola sobre una alfombra.

### SOBRE VOLTAJE AC

- Antes de usar la unidad, compruebe que el voltaje de la unidad es el mismo que el de la red eléctrica.

### SOBRE SEGURIDAD

- Cuando conecte o desconecte el cable de alimentación AC, agárrelo por el enchufe y no tire del cable. Tirar del cable puede dañarlo y crea peligro.
- Cuando no vaya a usar la unidad durante un largo periodo de tiempo. Desconecte el cable de alimentación AC.

### SOBRE CONDENSACIÓN

- Cuando se encuentre en una habitación que esté caliente y húmeda, se pueden condensar gotas de agua dentro del lector de CD.
- Cuando se ha creado esta condensación en el aparato, la unidad podría no funcionar normalmente.
- Déjelo en una habitación con calefacción durante 1 o 2 horas para que se sequen la condensación.

### INFORMACIÓN FCC (Solo para Estados Unidos)

Este aparato se ajusta a las normas FCC parte 15. El funcionamiento está sujeto a las siguientes condiciones:

1. Este aparato no debe causar interferencias dañinas.
2. Este aparato debe aceptar cualquier tipo de interferencias incluyendo interferencias que causen un mal funcionamiento.

**Si ocurriera algún problema desconecte el cable de alimentación AC y refiera su servicio a personal cualificado.**

# SISTEMA DE CONEXIONES

## ¡ IMPORTANTE !

Desconecte la corriente antes de conectar los altavoces u otros equipos.

### CONEXIÓN DEL CABLE DE LOS ALTAVOCES

Conecte los cables de color blanco a los polos rojos (+) y los cables negros a los polos negros (-).

**NOTA:** Conectar altavoces que no sean los provistos con el aparato, podrían casusarle daños.

Impedancia de los altavoces principales: 4 ohmios

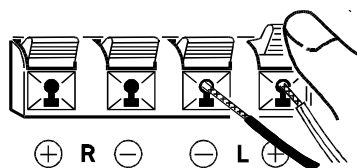

### CONEXIÓN DEL CABLE DE ALIMENTACIÓN

1. Asegúrese que todos los componentes y los altavoces estén conectados correctamente.
2. Compruebe que el voltaje de su unidad y el de la red eléctrica sean el mismo.

## ¡ PRECAUCIÓN !

- Asegúrese que el cable de alimentación esté desconectado antes de hacer cualquier conexión.
- Cuando no vaya a usar la unidad durante un largo período de tiempo, desconecte el cable de alimentación AC.

### CONEXIÓN DE LOS ALTAVOCES

Conecte los cables de los altavoces (derecho e izquierdo) a los terminales de los altavoces del amplificador.

**NOTA:** Asegúrese en cada caso que el cable pelado (+) se conecta al terminal (+) de la salida de altavoces del amplificador y que el cable sin pelar (-) del altavoz se conecta a la salida (-) para altavoces del amplificador. Asegúrese también que observa la orientación correcta para los altavoces izquierdo y derecho.

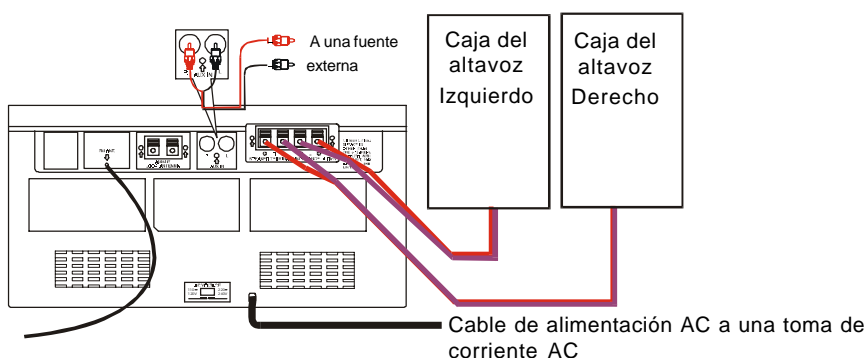

### CONEXIÓN A EQUIPOS OPCIONALES

Para escuchar o grabar señales de audio de otros equipos a través de esta unidad, conecte la clavija blanca a la toma derecha, y la clavija roja a la toma izquierda de los conectores del "AUX IN".

#### Para escuchar el equipo conectado:

1. Presione el botón "FUNCIÓN" para seleccionar "AUX".
2. Ponga en marcha la fuente externa.

**NOTA:** Si la fuente externa es un televisor y el equipo de sonido se encuentra cerca del televisor, se podrían experimentar interferencias si se selecciona la función "Radio" mientras el televisor esté en marcha.

Para encender la unidad, presione el botón "POWER", la pantalla se iluminará, seleccione la función deseada y el indicador de dicha función se iluminará.

Después de su uso, presione el botón "POWER", la luz de la pantalla se apagará y sólo se mostrará en ella el reloj.

# IDENTIFICACIÓN DE LOS CONTROLES

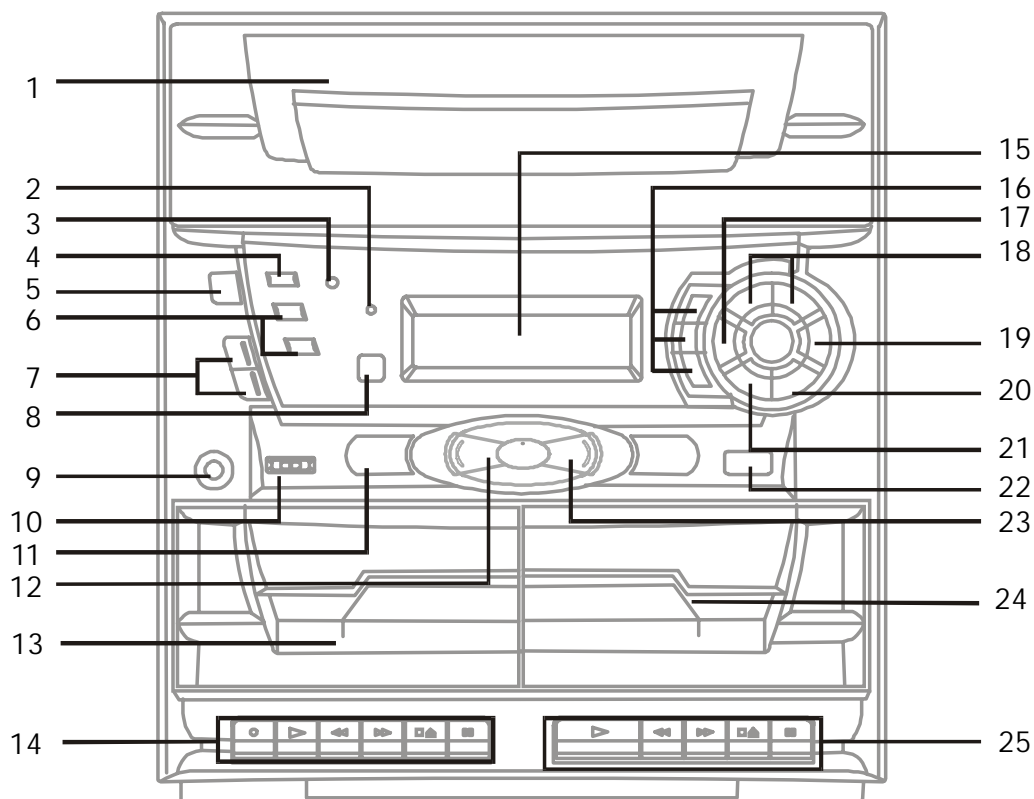

- |   |   |
|---|---|
| 1) Puerta del CD  | 15) Pantalla : DISPLAY                                |
| 2) Función STEREO WIDE                                    | 16) Botones de MEMORY / ☉ CLOCK/TIMER/SLEEP           |
| 3) Función MUTE   | 17) Botón de parada de CD : ■ CD STOP                 |
| 4) Botón de encendido : MUTE                              | 18) Botones de TUNING / RANDOM / REPEAT               |
| 5) Botón de encendido : POWER                             | 19) Botón de reproducción de CD : ►   CD PLAY / PAUSE |
| 6) Botones de control de volumen : VOLUME                 | 20) Botón de apertura de CD : ▲ CD OPEN / CLOSE       |
| 7) Botón de sintonización (PRESET/SKIP/MIN/HOUR)          | 21) Botón de selección de CD : DISCK SKIP             |
| 8) Sensor del mando a distancia : REMOTE SENSOR           | 22) Botón de selección de bandas : BAND               |
| 9) Toma de auriculares : PHONES                           | 23) Botón STEREO WIDE                                 |
| 10) MODE selector (BEAT CUT/ FM MODE / DUBBING)           | 24) Compartimiento de la casetera deck B              |
| 11) Botón de función : FUNCTION (TUNER / TAPE / CD / AUX) | 25) Operación de controles casetera deck B            |
| 12) Botón X-BASS  | ▶ Botón PLAY  |
| 13) Compartimiento de la casetera deck A                  | ◀◀ Botón de RÉBOBINADO                                |
| 14) Operación de controles casetera deck A                | ▶▶ Botón de AVANCE RAPIDO                             |
| ● Botón de GRABACION                                      | ■▲ Botón de STOP/EJECT                                |
| ▶ Botón PLAY  | Botón de PAUSA  |
| ◀◀ Botón REBOBINADO                                       |   |
| ▶▶ Botón AVANCE RAPIDO                                    |   |
| ■▲ Botón de STOP/EJECT                                    |   |
| Botón PAUSA   |   |

# PANTALLA

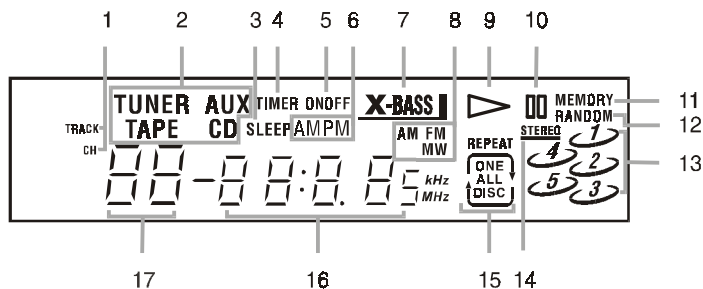

- |   |  |
|---|--|
| <ul style="list-style-type: none"> <li>1. Indicadores de "TRACK" y "CHANNEL"</li> <li>2. Indicadores de "FUNCIONES"</li> <li>3. Indicador de "SLEEP"</li> <li>4. Indicador de "TIMER"</li> <li>5. Indicadores "ON/OFF"</li> <li>6. Indicadores "AM/FM"</li> <li>7. Indicador X-Bass</li> <li>8. Indicadores de Banda FM/MW (AM)</li> <li>9. Indicador Playback</li> <li>10. Indicador de pausa</li> </ul> | <ul style="list-style-type: none"> <li>11. Indicador de "MEMORIA"</li> <li>12. Indicador de "RANDOM"</li> <li>13. Indicadores que muestran los platos para CDs que tienen disco. Si algún plato estuviera vacío el el número indicador correspondiente se apagaría.</li> <li>14. Indicador de "STEREO"</li> <li>15. Indicador de la función "REPEAT"</li> <li>16. Pantalla "CLOCK/CD TIMING/BROADCAST STATION".</li> <li>17. Número de pista.</li> </ul> |
|---|--|

## INDICADOR DE CORRIENTE ELÉCTRICA

Mientras el cable de alimentación esté enchufado a la red eléctrica y la unidad se encuentre en la función de espera, existirá consumo de energía y la pantalla solo mostrará el reloj.

- Pulse el botón "POWER/STANDBY" para encender la unidad

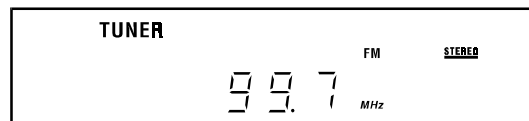

Después de un corto período de tiempo la pantalla mostrará: Lo mismo que cuando apagó la unidad por última vez.

- Presione el botón "FUNCIÓN" para seleccionar "TAPE"

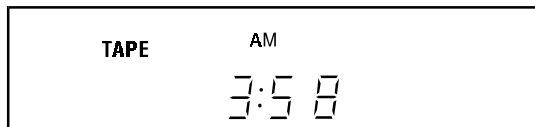

Después de un corto período de tiempo la pantalla mostrará:

- Presione el botón "FUNCIÓN" para seleccionar "CD"

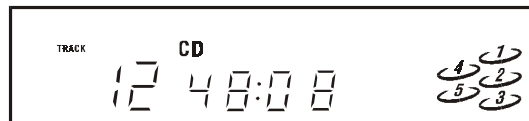

Después de un corto período de tiempo la pantalla mostrará:

- Presione el botón "FUNCIÓN" para seleccionar "AUX"

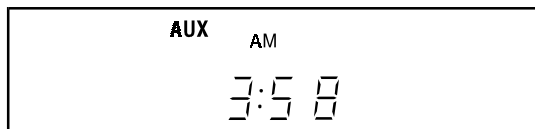

Se necesita un corto período de tiempo para detectar la entrada exterior.

- Los números que se muestran en la pantalla dependerán de la hora, la frecuencia seleccionada o del disco compacto. Los números de "CD" solo aparecerán si los CDs están en la bandeja.

# AJUSTE DEL SONIDO

## PARA AJUSTAR EL VOLUMEN

Presione los botones + / - para ajustar el sonido.

Para subir el volumen presione aquí.

Para bajar el volumen presione aquí.

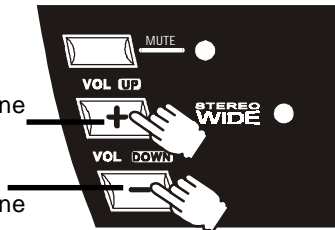

## PARA USAR LA FUNCIÓN "X-BASS"

Presione el botón "X-BASS" para ajustar los graves.

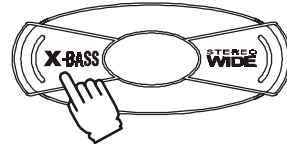

La pantalla mostrará

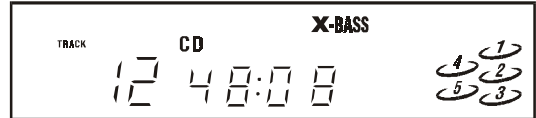

El "X-BASS" está diseñado específicamente para aumentar las bajas frecuencias y obtener sonidos graves más potentes.

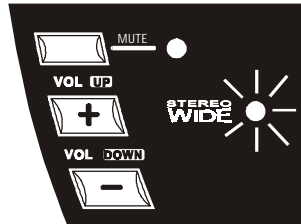
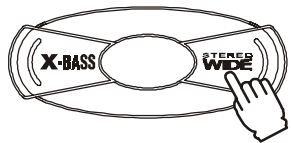

"STEREO WIDE" crea la ilusión de que el sonido se esparce a la izquierda y a la derecha más allá de la posición actual de los altavoces. Cuando esté escuchando el sonido en estéreo, presione el botón "STEREO WIDE" para obtener un sonido más dinámico.

## PARA ESCUCHAR INDIVIDUALMENTE

Conecte los auriculares (mini clavija de  $\varnothing$  3.5 mm de diámetro) a la toma "PHONES".

Ajuste los controles de "VOLUME, X-BASS" y "STEREO WIDE" al nivel de sonido deseado.

Cuando estén conectados los auriculares, los altavoces se desconectarán automáticamente.

## CUANDO SE ESTE GRABANDO

Los controles de "VOLUME, X-BASS" y "STEREO WIDE" se podrán ajustar sin que ello repercuta en la grabación.

# AJUSTE DEL RELOJ

## Para ajustar la hora (Seleccione la función "POWER STANDBY")

1. Presione el botón "MEMORY / CLOCK" para ajustar el reloj. La hora parpadeará.

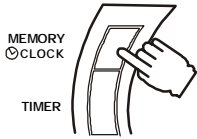

2. Presione repetidamente el botón "PRESET /<< o >>/" para ajustar la hora.

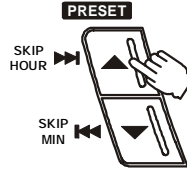

3. Presione el botón "MEMORY/⊙ CLOCK" para hacer que parpadeen los minutos.

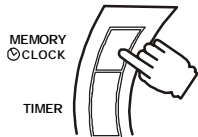

4. Presione los botones "▲ PRESET ▼" para ajustar los minutos y después presione el botón "MEMORY/ ⊙ CLOCK" para terminar el ajuste del reloj.

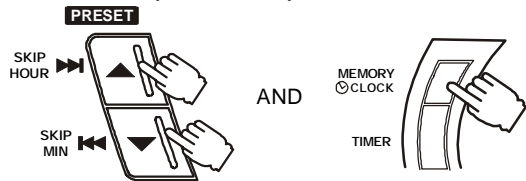

## Para programar el temporizador (Hora de puesta en marcha)

1. Presione el botón "POWER/STANDBY" para encender la unidad "ON".



2. Presione el botón "STOP ■" hasta que aparezca en la pantalla el indicador "TIMER ON" (Función de parada en la radio y el CD).

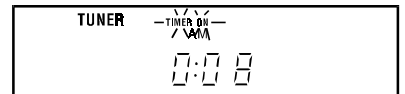

3. Ponga la función en reloj, presionando el botón "MEMORY/ ⊙CLOCK"

Repita los pasos del ajuste de la hora

4. Presione el botón "POWER/STANDBY" para apagar la unidad "OFF".



## Para programar el temporizador (Hora de parada)

1. Presione el botón "POWER/STANDBY" para encender la unidad "ON".



2. Presione el botón "STOP ■" hasta que aparezca en la pantalla el indicador "TIMER OFF" (Función de parada en la radio y el CD).

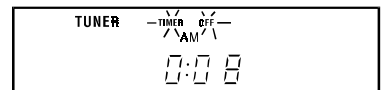

3. Ponga la función en reloj, presionando el botón "MEMORY/ ⊙CLOCK".

Repita los pasos del ajuste de la hora.

4. Presione el botón "POWER/STANDBY" para apagar la unidad "OFF".

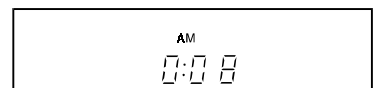

- Nota:**
- 1) Presione el botón "STOP ■" para ver en secuencia la hora local, la hora de puesta en marcha, y la hora de apagado, la pantalla volverá a la función anterior después de 12 segundos.
  - 2) El temporizador funcionará cuando la tecla TIMER sea presionada hasta que la palabra "TIMER" se ilumine en la pantalla. Cancele el temporizador presionando la tecla hasta que la palabra TIMER desaparezca.
  - 3) Si se apaga repentinamente mientras esta funcionando es que está activada la función "TIMER OFF". Presione el botón "STOP" hasta que la palabra "TIMER OFF" aparezca en la pantalla.



# AJUSTE DEL TEMPORIZADOR PARA DORMIR

1. Presione el botón "SLEEP" de su mando a distancia, cuando la unidad esté encendida. "SLEEP 90" aparecerá en la pantalla.

**NOTA:**

SLEEP solo se puede ajustar en las funciones TUNER, TAPE y AUX.

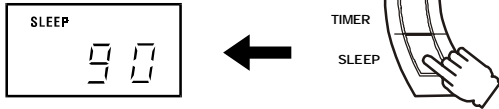

2. Mantenga presionado el botón "SLEEP" para seleccionar el tiempo a transcurrir para que se apague el aparato.

El indicador cambiará de la siguiente manera:

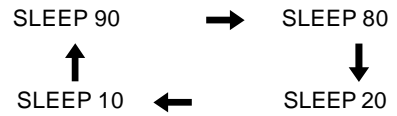

Cuando se muestre el tiempo en minutos deseado en la pantalla suelte el botón "SLEEP".

Para cancelar el temporizador de sueño, presione una vez el botón "SLEEP" y la palabra "SLEEP" desaparecerá de la pantalla.

## PARA UNA MEJOR RECEPCIÓN

FM:

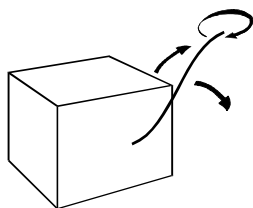

Desenrolle por completo el cable de la antena. Después extiéndalo poniéndolo en la posición que mejor se escuche.  
NOTA: No conectar a una antena exterior.

AM/MW:



Conecte la antena circular (provista) a los terminales de la "LOOP ANTENA AN/MW" que se encuentran en la parte posterior de la unidad.

## SINTONIZANDO EN UNA ESTACION MANUALMENTE

1. Presione botón FUNCTION a TUNER.



2. Presione el botón para seleccionar la banda deseada.

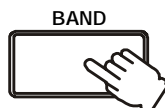

3. Sintonice en una estación.

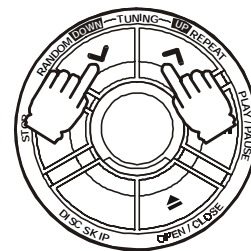

### PARA BUSCAR UNA ESTACION RAPIDAMENTE

Retenga el botón TUNING UP o DOWN y comenzará buscando la estación automáticamente.

Cuando la estación es encontrada, la búsqueda se detendrá automáticamente.

Sin embargo, este no podrá detenerse si la señal es débil, realice la búsqueda de la estación manualmente.

## FIJANDO ESTACIONES

Ud puede sintonizar una estación almacenada directamente ingresando el número presintonizado.

20 estaciones en la banda FM pueden ser prefijadas.

20 estaciones en la banda MW/AM pueden ser prefijadas.

1. Presione el boton FUNCTION a TUNER.



2. Seleccione la banda.

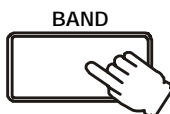

3. Sintonice una estación.

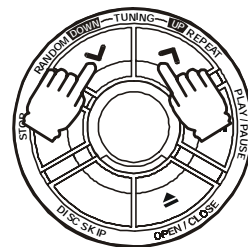

4. Presione el botón MEMORY / CLOCK.

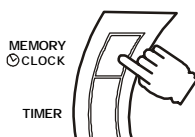

5. Presione los botones PRESET para números presintonizados.

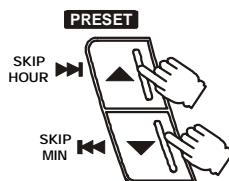

6. Presione el botón MEMORY / CLOCK.

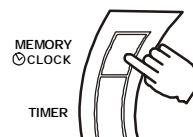

Después repita pasos del 2 al 6.

## PARA SINTONIZAR UNA EMISORA PRESELECCIONADA

1. Presione el botón "FUNCTION" para seleccionar "TUNER".



2. Presione el botón "BAND" para seleccionar una banda.

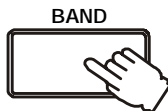

3. Presione el botón "▲ PRESET ▼" hasta el número preseleccionado.

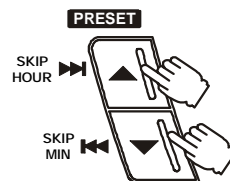

### PARA RECIBIR LA RADIODIFUSORA FM EN STEREO

Situe el selector MODE a FM STEREO.

Cuando la radiodifusora FM STEREO es recibida, la luz indicadora de FM STEREO se encenderá.

### SI LA SEÑAL RADIODIFUSORA FM STEREO ES DEBIL

Situe el selector MODE a FM MONO.

Los ruidos de radiodifusión se reducirán pero la señal reproducida será monoaural.

# FUNCIONAMIENTO DEL LECTOR DE CD

1. Presione el botón "FUNCTION" para seleccionar CD.

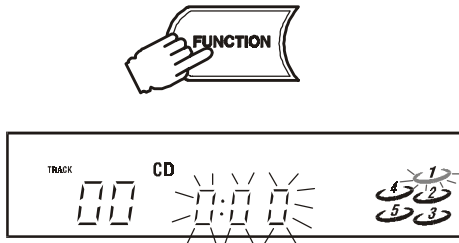

2. Presione el botón "OPEN/CLOSE" para abrir la bandeja porta discos.

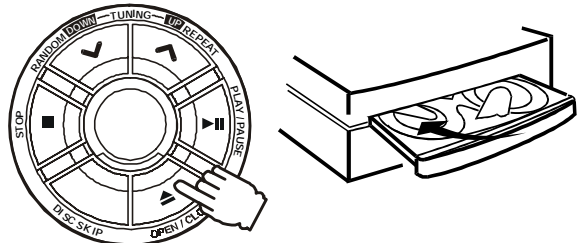

3. Ponga el primer disco en la bandeja, con la etiqueta mirando hacia arriba.

**AVISO:**

- Antes de transportar la unidad saque todos los discos de la bandeja.

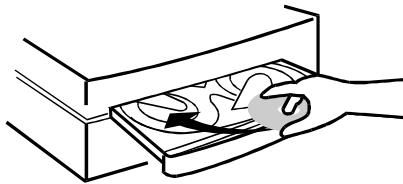

4. Presione el botón "DISC SKIP" para que la bandeja gire en el sentido de las agujas del reloj. Ponga otro(s) disco(s) en la bandeja.

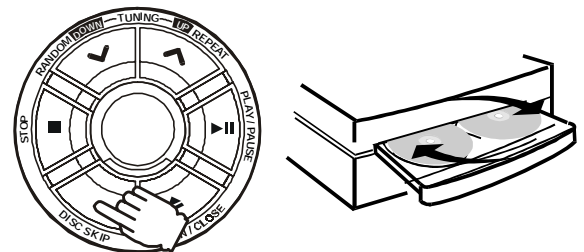

5. Presione el botón "OPEN/CLOSE" para cerrar la bandeja. El lector tarda un momento en comprobar los discos.

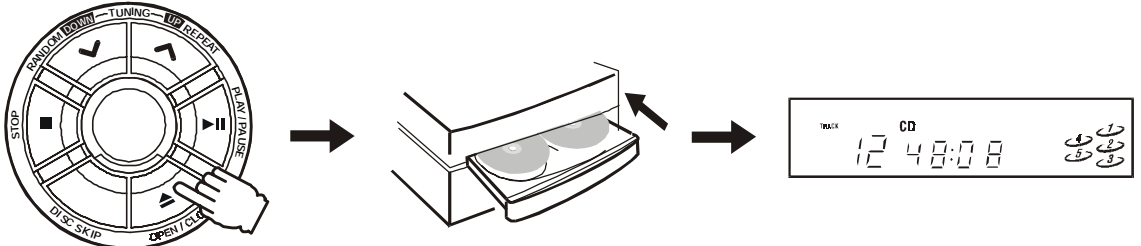

6. Presione el botón "DISC SKIP" para seleccionar el disco deseado. Presione cualquiera de los botones "◀◀ / ▶▶ (SKIP)" para seleccionar la pista deseada.

El símbolo del disco seleccionado parpadeará.

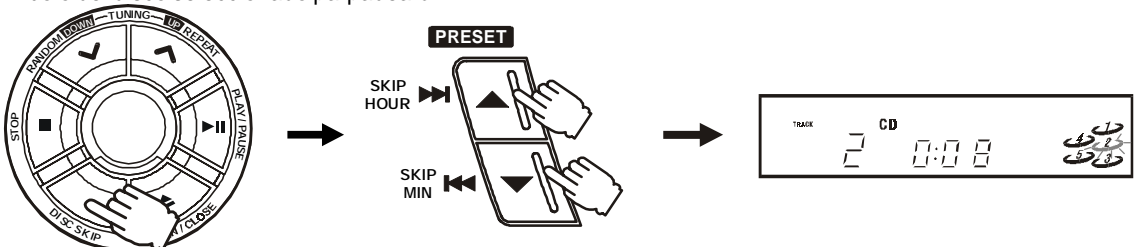

7. Presione el botón "▶▶ PLAY/PAUSE" para que se ponga en marcha.

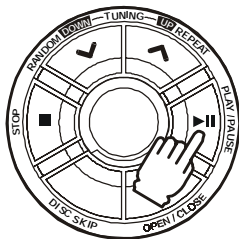

8. Para parar:

- Si es sólo por un momento, presione el botón "▶▶ PLAY/PAUSE" y "■" aparecerá en la pantalla. Vuelva a presionar el mismo botón para que comience otra vez.
- Presione el botón "STOP ■".

# FUNCIONAMIENTO DEL LECTOR DE CD

- Notas:
1. Mientras esté en marcha, la bandeja de los discos se podrá abrir para cambiar / añadir un disco, pero el botón "DISC SKIP" quedará invalidado y el disco que esté sonando no se interrumpirá.
  2. Los botones "◀◀/▶▶SKIP" sólo se podrán usar para cambiar de pista en el disco que se esté escuchando. Para elegir una pista en otro disco, se deberá pulsar el botón "DISC SKIP" para acceder primero al disco deseado.
  3. Antes de transportar la unidad saque todos los discos de la bandeja porta CDs.

## PARA LOCALIZAR UN PUNTO EN PARTICULAR EN UNA PISTA

### Para localizar una pista en secuencia:

- Para localizar el comienzo de la pista que esté sonando o de la anterior, presione el botón "◀◀SKIP" de rebobinado.
- Para localizar el comienzo de la siguiente pista, presione el botón "▶▶SKIP" de avance.
- Se necesitará un corto período de tiempo para que el disco lea la información de la pista deseada antes de que comience

### Rebobinado Skip

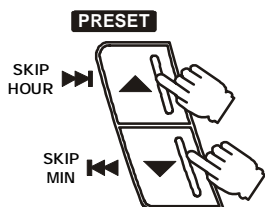

Presione una vez

### Avance Skip

a sonar.

### Para localizar un punto en particular en una pista:

- Para avanzar rápidamente, mantenga presionado el botón "▶▶SEARCH" de avance y suéltelo en el punto deseado.
- Para retroceder rápidamente, mantenga presionado el botón "◀◀SEARCH" de rebobinado y suéltelo en el punto deseado.
- En búsqueda hacia delante las pistas son leídas rápidamente, después leerá la siguiente pista y así sucesivamente hasta el siguiente disco. La primera pista del siguiente disco será leída normalmente, para continuar buscando suelte y vuelva a presionar el botón "SEARCH".

### Rebobinado Search

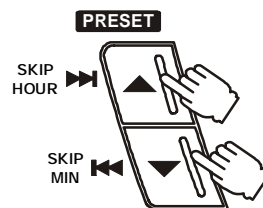

Mantenga presionado

**Nota:** La búsqueda y salto de pistas se puede realizar mientras esté sonando o esté en pausa pero sólo son efectivas en el disco que esté sonando.  
Use el botón "DISC SKIP" para seleccionar otro disco.

# FUNCIONAMIENTO DEL LECTOR DE CD

## Reproducción al azar en la situación de parada.

1. Presione el botón "DISC SKIP" para seleccionar un disco.

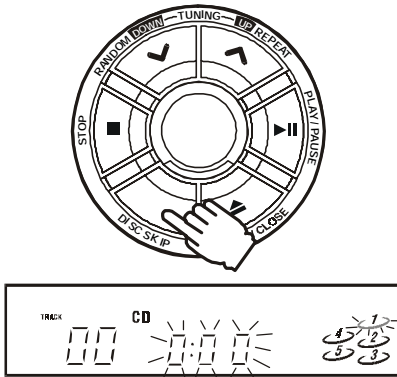

2. Presione el botón "RANDOM", la palabra "RANDOM" aparecerá en la pantalla.

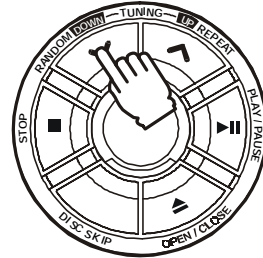

3. Presione el botón "▶▶ PLAY/PAUSE". Unos símbolos poco convencionales aparecerán en la pantalla y se necesitará un breve momento para que se barajen las pistas, antes de que comience a sonar.

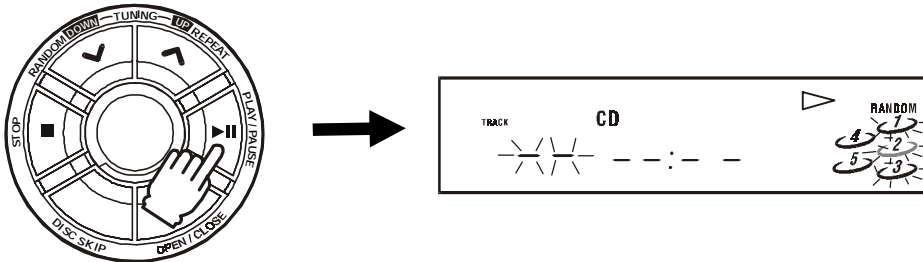

- Notas:**
1. La función de reproducir al azar puede barajar hasta de todos los discos que se encuentren en la bandeja y al azar seleccionará una pista cada vez.
  2. El lector saltará a una nueva pista seleccionada al azar y comenzará a sonar cada vez que se pulse el botón "▶▶ SKIP" mientras se esté escuchando en la función azar.

## Reproducción al azar en situación de puesta en marcha:

Durante la función de marcha normal no se puede activar la función de reproducción al azar, solo se puede activar "ON" si se está en la función de parada "STOP".

## Para cancelar la función de reproducción al azar:

1. Presione el botón "STOP ■" para parar la función.

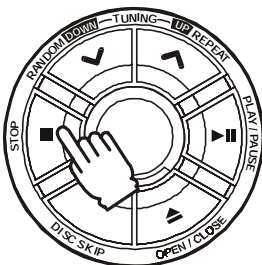

2. Presione el botón "RANDOM" para desactivar la función.

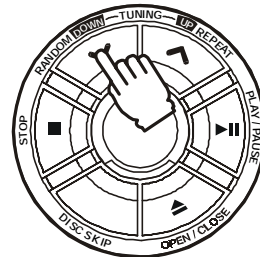

## Nota:

Mientras esté reproduciendo al azar, no se puede cancelar la función "RANDOM". Solo se podrá cancelar esta función cuando se encuentre en el modo "stop".

# FUNCIONAMIENTO DEL LECTOR DE CD)

## Repetición mientras esté sonando:

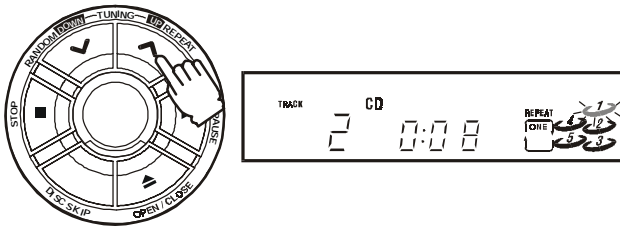

### Para repetir la pista que está sonando:

- Mantenga presionado el botón "REPEAT" hasta que aparezca en la pantalla "REPEAT ONE" entonces la pista que está sonando se repetirá continuamente hasta que se presione el botón "STOP".
- Presione "SKIP" se irá al comienzo de la próxima pista, presionando rebobinar "SKIP" se irá al comienzo de la pista que está sonando, si se presiona por segunda vez se irá al comienzo de la pista anterior. "SEARCH" buscará a través de las pistas normalmente.

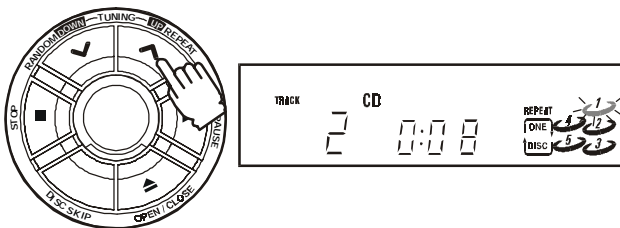

### Para repetir todo el disco:

- Mantenga presionado el botón "REPEAT" hasta que "REPEAT ONE DISC" aparezca en la pantalla, entonces el disco que está sonando se repetirá continuamente, comenzando por la pista que está sonando.
- Mientras la función "REPEAT ONE DISC" esté activada, presione los botones "◀ / ▶ SKIP", para buscar a través del disco y el lector comenzará a reproducir a partir del punto seleccionado.

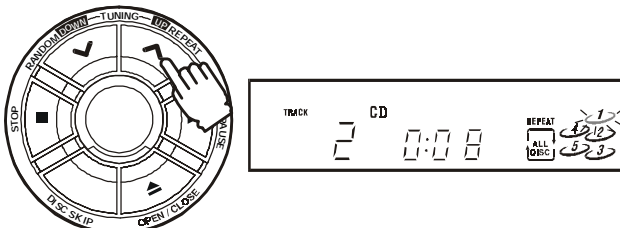

### Para repetir todos los discos:

- Mantenga presionado el botón "REPEAT" hasta que "REPEAT ALL DISC" aparezca en la pantalla.
- Presionando los botones "◀ / ▶ SKIP" hará que el CD comience a sonar a partir del nuevo punto seleccionado en el disco que está sonando.
- Presionar el botón "DISC SKIP" hará que el CD comience por la primera pista del disco seleccionado. Los botones "◀ / ▶ SKIP" se pueden usar para elegir una pista, en particular del disco seleccionado, el lector de CDs comenzará a sonar a partir de ese punto.

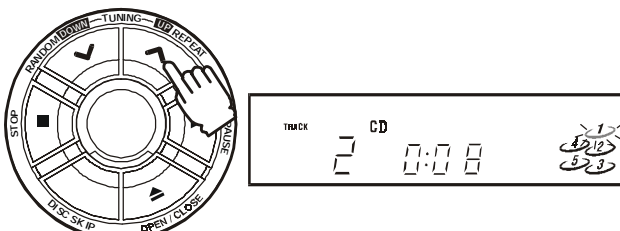

### Para cancelar la repetición:

- Mantenga presionado el botón "REPEAT" hasta que la palabra "REPEAT" desaparezca de la pantalla.

## Mientras esté en la función "STOP"

Las operaciones de repetición "REPEAT" también se pueden realizar en la función lector. El lector comenzará a sonar a partir de la pista 1, del disco seleccionado, después de que se pulse el botón "PLAY/ PAUSE ▶||".

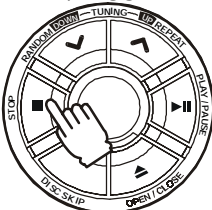

## Mientras esté en la función "PAUSE"

Las operaciones de repetición "REPEAT" se pueden realizar desde el punto de pausa. El lector comenzará su lectura después de pulsar el botón PLAY/PAUSE ▶||.

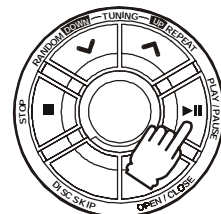

# PROGRAMACIÓN DE LOS CDs

Se puede programar en un orden preestablecido hasta un total de 32 pistas de las disponibles en los discos que estén en la bandeja.

1. Presione el botón "MEMORY/CLOCK" (en la función "STOP").

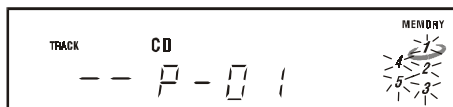
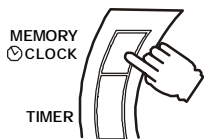

2. Presione el botón "DISC SKIP" para seleccionar el disco que desea oír (el símbolo de disco muestra cuál es el disco seleccionado).

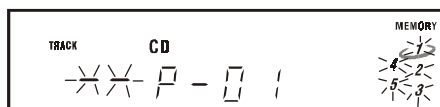
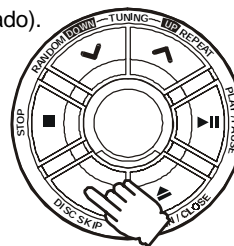

3. Presione los botones "SKIP" para seleccionar las pistas deseadas

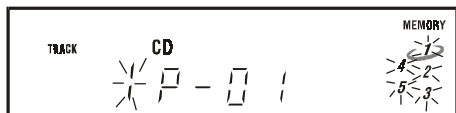
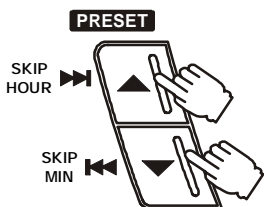

4. Presione otra vez el botón "MEMORY/CLOCK" para guardar esa pista en la memoria.

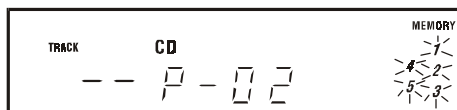
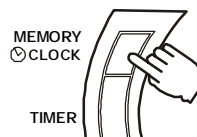

5. Para añadir más pistas,

repita los pasos 2 y 4.

6. Para que comience a sonar, presione el botón "PLAY/PAUSE"

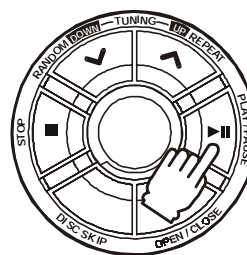

- Notas:**
1. La misma pista puede ser programada más de una vez en el mismo programa.
  2. Con el programa activado, los botones "SKIP" sólo se pueden usar para seleccionar pistas.
  3. Con el programa activado, no se puede realizar la función de repetir todos los discos "ALL DISCS"

**Para comprobar el programa:**

Después de haber programado, presione repetidamente el botón "MEMORY CLOCK" para comprobar el orden. Esto no se podrá realizar mientras el disco esté sonando.



## PARA PARAR Y CANCELAR LA PROGRAMACIÓN DE DISCOS COMPACTOS

### Para parar momentaneamente la programación:

- Presione el botón "▶▶ PLAY/PAUSE" y "||" aparecerá en la pantalla. Presione este botón una vez más para que vuelva a sonar.

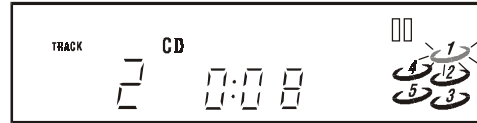
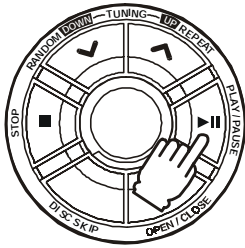

### Para añadir pistas adicionales mientras se esté en la programación:

- Presione una vez el botón "■ STOP", presione el botón "MEMORY/ ⌚ CLOCK" hasta que el indicador de pista muestre "-" y repita los pasos 2 y 4 (ver página S16).

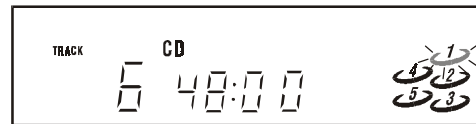
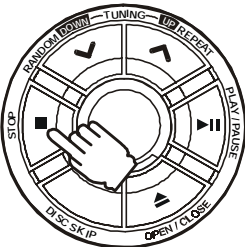

### Para borrar todo el programa:

- Mantenga presionado el botón "■ STOP" hasta que la palabra "MEMORY" desaparezca de la pantalla. Entonces la pantalla mostrará la información del disco que está tocando.

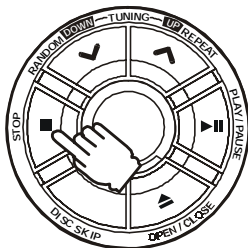

### ALSO

Presionando el botón "FUNCTION" para seleccionar otra función, también podrá anular la programación.



or

Abra la bandeja porta discos presionando el botón OPEN/CLOSE.

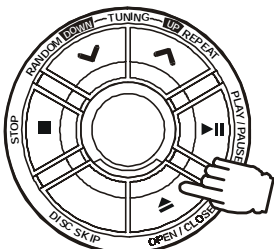

# OPERACIÓN DEL TOCACASETES

## REPRODUCCIÓN DE CASETES DE LA PLETINA A Y B.

Para la reproducción utilice únicamente cintas normales (tipo I)

En el caso de ambas pletinas, sólo podrá reproducir el lado del casete que esté mirando hacia fuera. I).

1. Presione el botón "FUNCTION" para seleccionar el lector de cinta "TAPE".



2. Presione STOP/EJECT e inserte un casete en el compartimento para casetes de la pletina A o B.

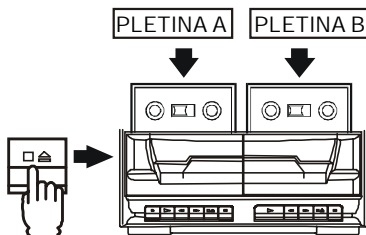

3. Presione el botón "PLAY ►" para poner en marcha.

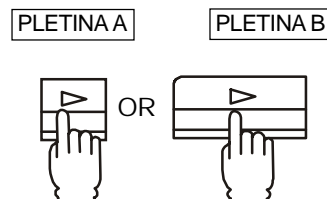

**Para detener la reproducción**  
Presione el botón STOP/EJECT.

**Para interrumpir la reproducción**

Presione PAUSE.

Para reanudar la reproducción, presione PAUSE nuevamente.

**Para adelantar o rebobinar la cinta**

Presione REWIND o F.FWD. Presione STOP/EJECT para detener la cinta a la altura deseada.

**Cuando la cinta se termina**

Al adelantar o rebobinar la cinta, o luego de la reproducción del casete, la cinta se detendrá automáticamente al acabarse.

**Cuando ambas pletinas están en la modalidad de reproducción**

La pletina B sonará y la pletina A no se escuchará.

## REPRODUCCIÓN CONTINUA ... DESDE LA PLETINA B HACIA LA PLETINA A

1. Presione FUNCTION hasta llegar a la posición TAPE.



2. Inserte un casete en cada uno de los compartimentos para casete.

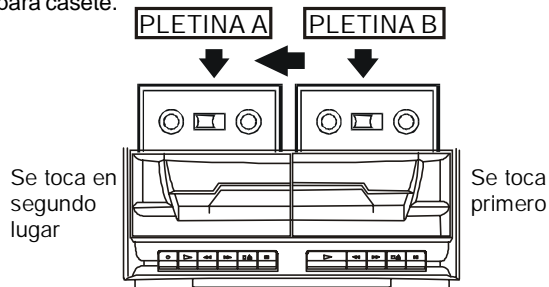

3. Presione PLAY.



4. Presione PAUSE.

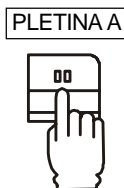

5. Presione PLAY.



\* Tan pronto como se acabe la cinta de la pletina B y se detenga, la modalidad de pausa de la pletina A será desactivada y comenzará la reproducción de esta cinta automáticamente.

# CONSEJOS PARA EL CUIDADO DE LAS CINTAS

## Para prevenir que se borre accidentalmente

1. Las cintas cassette tienen dos patillas protectoras anti-borrado una en cada lado. Para proteger una grabación contra un borrado accidental o una sobre grabación, use un destornillador para quitar una o las dos patillas protectoras.

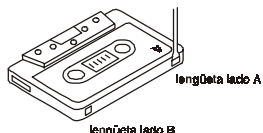

2. Si usted quiere grabar una cinta después de que le haya quitado la patilla protectora, pegue un trozo de cinta plástica en el orificio donde se encontraba la patilla protectora.

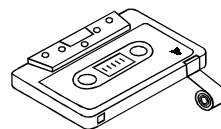

### Notas:

- 1) Asegúrese que sólo tapa el orificio donde se encontraba la patilla protectora
- 2) El quitar los protectores anti-borrado no previene que un borrador industrial la borre.

# COPIADO DE CINTA --- DE LA PLETINA B A LA PLETINA A

Utilice sólo cintas normales (tipo I) al grabar o reproducir un casete.

1. Presione FUNCTION hasta llegar a la posición TAPE.



2. Inserte la cinta que va a copiar en la pletina B y la cinta en blanco en la pletina A.

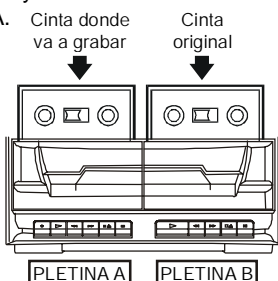

3. Elija la velocidad de copiado, moviendo el interruptor NORMAL/HIGH DUBBING a la posición adecuada.

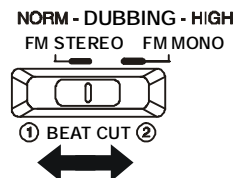

4. Presione el botón PAUSE.

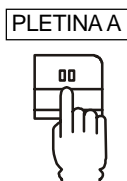

5. Presione el botón RECORD, el que a su vez activa el botón PLAY.

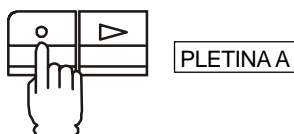

6. Presione PLAY.



## Para detener el copiado de la cinta

Presione los botones STOP/ EJECT de las pletinas A y B.

**Nota:** No cambie la velocidad de copiado una vez que el proceso de copiado ya esté en progreso.

# GRABACIÓN --- SÓLO PLETINA A

Utilice sólo cintas normales (tipo I) para grabar.  
GRABACIÓN A PARTIR DE LA RADIO DEL EQUIPO.

1. Presione FUNCTION hasta llegar a la posición TUNER y sintonice la estación deseada.



2. Inserte una cinta en el compartimento para cassetes.

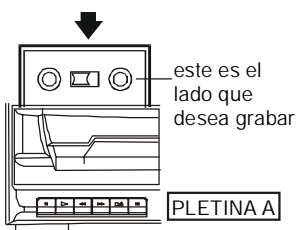

3. Presione el botón RECORD, el que a su vez activa el botón PLAY.



**Nota:** A veces es posible reducir estos ruidos al seleccionar la función de Beat Cut, presionando el botón DUBBING mientras esté en la modalidad de radio.

# GRABACIÓN ---- SÓLO PLETINA A

## GRABACIÓN A PARTIR DE UN DISCO COMPACTO

1. Presione FUNCTION hasta llegar a la posición CD.



2. Introduzca una cinta en el compartimento para casetes.

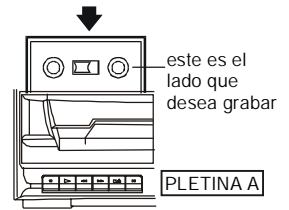

3. Presione el botón RECORD, el que a su vez activa el botón PLAY.

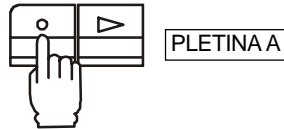

4. Presione el botón PLAY/PAUSE ►|| del reproductor de CDs.

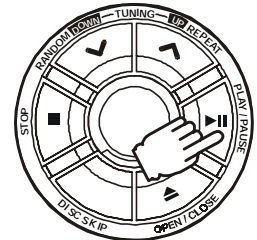

### PARA DETENER LA GRABACIÓN

Presione el botón STOP/EJECT de la pletina A.

### PARA INTERRUMPIR LA GRABACIÓN

Presione el botón PAUSE de la pletina A. Para reanudar la grabación, presione nuevamente PAUSE.

### PARA BORRAR UNA CINTA GRABADA

1. Presione FUNCTION hasta llegar a la posición TAPE.
2. Inserte una cinta con el lado que desea borrar mirando hacia usted.
3. Presione RECORD para iniciar la grabación.

## CONTROL REMOTO

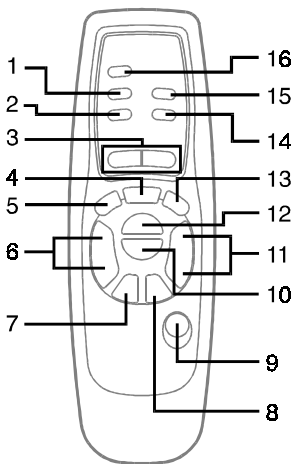

### CONTROL REMOTO

- |  |   |
|--|---|
| 1) Botón "X-BASS" (incremento de graves)                               | 9) Botón "POWER" (encendido)                                |
| 2) Botón "MEMORY" (memoria)  | 10) Botón "DISC SKIP" (salto de disco)                      |
| 3) Botones TUNING (sintonizadores)/RANDOM/REPEAT                       | 11) Botón "VOLUME UP/DOWN" (aumento/disminución de volumen) |
| 4) Botón "FUNCIÓN" (de funciones)                                      | 12) Botón "OPEN/CLOSE" (apertura/cierre)                    |
| 5) Botón "SLEEP" (temporizador)  | 13) Botón "TIMER" (temporizador)                            |
| 6) Botones "SKIP/PRESET/MIN/HOUR" (Salto, preselección, minutos, hora) | 14) Botón "BAND" (selector de banda)                        |
| 7) Botón "STOP" (de parada)  | 15) Botón "MUTE" (mudo)                                     |
| 8) Botón "PLAY/PAUSE" (puesta en marcha/pausa)                         | 16) Botón "STEREO WIDE" (separación estéreo)                |

### COMO USAR EL MANDO A DISTANCIA CORRECTAMENTE

- Dirigir el mando hacia el SENSOR que se encuentra en el aparato.
- Cuando hay mucha luz ambiental los rayos infrarrojos del SENSOR REMOTO pueden verse afectados y causar un funcionamiento defectuoso.
- Se recomienda una distancia de 6 metros (19 pies) entre el aparato y el control remoto.

## PARA INSTALAR LAS BATERÍAS

1. Abra la tapa del compartimento de las baterías



2. Introduzca dos baterías de tamaño (AAA o UM-4)

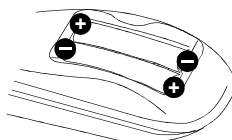

### CAMBIO DE BATERÍAS

Cuando las baterías se debiliten, la distancia a la que funciona el control remoto se acortará considerablemente y usted necesitará cambiarlas.

#### NOTA:

Si no se va a usar el control remoto durante un largo período de tiempo, quite las baterías para evitar averías causadas por pérdida de líquidos corrosivos.

# MANTENIMIENTO

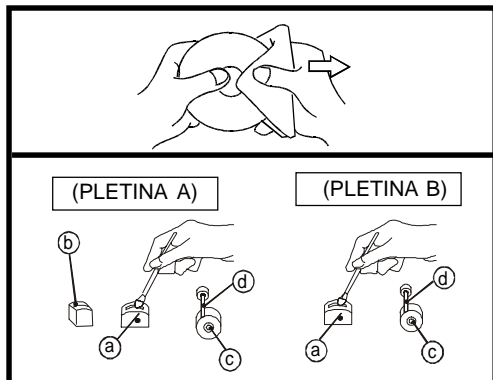

## Para limpiar el CD:

Si el CD no suena o si el sonido salta, el disco podría necesitar ser limpiado. Antes de ponerlo en marcha, pasele un trapo limpio desde el centro hacia fuera.

## Para limpiar las cabezas de la grabadora:

Para mantener una calidad de sonido óptima, limpie regularmente las cabezas lectoras y de grabación (a), la cabeza de borrado (b), el cilindro giratorio guía cintas (c) y los cabrestantes (d) (cada 10 horas de uso). Use un algodón ligeramente humedecido con líquido de limpieza o con alcohol desnaturalizado.

## Limpieza de la unidad:

No use productos químicos volátiles para limpiar esta unidad. Límpiela pasándole un trapo suave.

# ¡¡Aviso importante!!

Antes de transportar la unidad saque todos los discos de la bandeja porta Cds  
**LISTA DE POSIBLES PROBLEMAS**

| SINTOMA  | CAUSA (Y REMEDIO)  |
|--|--|
| <b>GENERAL</b><br>Sin sonido   | <ul style="list-style-type: none"> <li>• Presione el botón "VOLUME UP"</li> <li>• Están conectados los auriculares. Desconéctelos.</li> <li>• Vuelva a ajustar la unidad presionando el interruptor "POWER/STANDBY".</li> <li>• De repente se para "OFF" cuando está en marcha, se ha activado la función TIMER ON. Mantenga presionado el botón "STOP" hasta que el indicador "TIMER OFF" aparezca en la pantalla.</li> </ul> |
| No hay sonido en un canal o el volumen izquierdo y derecho no están en balance   | <ul style="list-style-type: none"> <li>• Compruebe la conexión del altavoz del canal inoperativo.</li> </ul>   |
| El sonido izquierdo y derecho están cambiados.   | <ul style="list-style-type: none"> <li>• Compruebe las conexiones de los altavoces y la situación de los mismos.</li> </ul>  |
| No se escuchan los graves o aparentemente la situación física de los instrumentos es imprecisa.  | <ul style="list-style-type: none"> <li>• Compruebe que los altavoces estén conectados correctamente.</li> </ul>  |
| Muchos ruidos o interferencias   | <ul style="list-style-type: none"> <li>• El TV o el VCR están demasiado cerca del equipo estéreo de música. Se pare el equipo del TV o VCR.</li> </ul>   |
| <b>RECEPCION DE RADIO</b><br>El indicador de FM estéreo parpadea<br>Muchos ruidos o interferencias   | <ul style="list-style-type: none"> <li>• Ajuste la antena de cable</li> </ul>  |
| El programa FM estéreo no se puede MONO", recibir en estéreo   | <ul style="list-style-type: none"> <li>• Ponga el interruptor "MODE" en la posición "FM MONO", la luz piloto "FM STEREO" se apagará</li> </ul>   |
| <b>FUNCIONAMIENTO DEL CD</b><br>La tapa del CD no se cierra porque no hay corriente u otras funciones han sido seleccionadas antes de cerrar.<br>No comienza a sonar | <ul style="list-style-type: none"> <li>• Presione el botón "FUNCIÓN" para seleccionar la función CD y presione el botón "DISC SKIP". La tapa se cerrará.</li> <li>• El disco no está colocado correctamente</li> <li>• El disco está sucio</li> <li>• El disco está puesto boca abajo</li> <li>• El lector está en la función de pausa</li> </ul>  |
| Perdida o distorsión de sonido mientras se está escuchando   | <ul style="list-style-type: none"> <li>• Condensación de humedad</li> <li>• El CD está sucio o arañado</li> </ul>  |
| <b>FUNCIONAMIENTO DE LA GRABADORA</b><br>No se puede grabar  | <ul style="list-style-type: none"> <li>• No hay cinta en la pletina</li> <li>• Se le han quitado las patillas protectoras a la cinta</li> <li>• La cinta está dañada</li> </ul>  |
| No se puede escuchar o grabar y existe una gran disminución en el nivel de sonido.   | <ul style="list-style-type: none"> <li>• La cabeza está sucia</li> <li>• Acumulación magnética en la cabeza de grabación y lectora</li> </ul>  |
| Demasiada distorsión y oscilación o pérdida de sonido.   | <ul style="list-style-type: none"> <li>• Contaminación en los cabrestantes o en el rodillo</li> </ul>  |

# ESPECIFICACIONES

## Sección radio

|                   |  |
|-------------------|--|
| Radio frecuencias | FM 87,5 – 108 MHz<br>MW 531 – 1602 kHz 9kHz (otros países)<br>AM 530 – 1710 kHz 10kHz (U.S.A y Canada) |
| Antena            | FM: Antena de rabo de cerdo<br>AM/MW: AM/MW antena circular  |

## Sección amplificador

|                         |  |
|-------------------------|--|
| Distorsión              | 10% de 1kHz  |
| Potencia de salida      | 10W x 2 (10% THD)  |
| Frecuencia de respuesta | 80 Hz a 16 kHz, +- 3 dB  |
| Consumo de energía      | 85W  |
| Requisitos de energía   | AC – 100V 50/60Hz (Japan)<br>AC – 110/120V – 220/240V 50/60Hz (otros países)<br>AC – 120V 60Hz (USA y Canada)<br>AC – 220V 50Hz (Hong Kong y China)<br>AC – 230/240V 50Hz (Europa)<br>AC – 240V 50Hz (Australia) |

## Sección Lector de discos compactos

|                               |                        |
|-------------------------------|------------------------|
| Canales                       | 2 canales              |
| Radio S/N                     | 60 dB                  |
| Distorsión y oscilación       | inapreciable           |
| Cuantificación                | 1 bit linial por canal |
| Receptor de luz               | Semiconductor laser    |
| Receptor de longitud de ondas | 790nm                  |

## Sección de la grabadora

|                         |  |
|-------------------------|--|
| Formato de pistas       | 4 pistas , 2 canales   |
| Frecuencia de respuesta | Cinta normal: 80 – 10,000 Hz   |
| Radio de señal de ruido | 40 dB (cinta normal)   |
| Distorsión y oscilación | 0,35% (WRMS)   |
| Velocidad de la cinta   | 4,8 cm por segundo   |
| Tiempo de rebobinado    | 120 segundos (C-60)  |
| Tiempo de avance rápido | 120 segundos (C-60)  |
| Sistema de grabación    | AC bias  |
| Sistema de borrado      | AC erase (borrado)   |
| Motor                   | DC motor x 1   |
| Cabezas                 | Grabación/ Reproducción x 1 (Pletina A)<br>Cabeza de borrado x 1 (Pletina A)<br>Cabeza de reproducción x 1 (Pletina B) |

## Sección comun

|                                   |                             |
|-----------------------------------|-----------------------------|
| Unidad principal                  |                             |
| Dimensiones (anchoxprofundoxalto) | 288mm x 373mm x 323mm       |
| Peso                              | 6.44 kg                     |
| Altavoces                         |                             |
| Dimensiones (anchoxprofundoxalto) | (230mm x 283mm x 313mm) x 2 |
| Peso                              | 3.18 kg x 2                 |

Las especificaciones y la apariencia externa pueden cambiar sin aviso previo debido a la continua.

## Free Manuals Download Website

<http://myh66.com>

<http://usermanuals.us>

<http://www.somanuals.com>

<http://www.4manuals.cc>

<http://www.manual-lib.com>

<http://www.404manual.com>

<http://www.luxmanual.com>

<http://aubethermostatmanual.com>

Golf course search by state

<http://golfingnear.com>

Email search by domain

<http://emailbydomain.com>

Auto manuals search

<http://auto.somanuals.com>

TV manuals search

<http://tv.somanuals.com>